



CRNOGORSKI GLASNIK INTELEKTUALNE SVOJINE

INTELLECTUAL PROPERTY GAZETTE OF MONTENEGRO

Službeni glasnik Zavoda za intelektualnu svojinu Crne Gore
Official Gazette of the Montenegrin Intellectual Property Office

9/2012

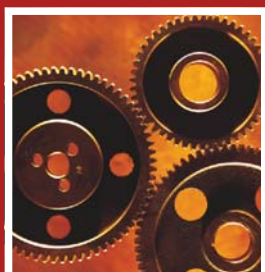

Zavod za intelektualnu svojinu Crne Gore
ul. Rimski trg br. 46,
81000 Podgorica,
Crna Gora

CRNOGORSKI GLASNIK INTELEKTUALNE SVOJINE

Godina III

Datum objavljivanja: 20. 06. 2012. god.

Izdavač:

ZAVOD ZA INTELEKTUALNU
SVOJINU CRNE GORE
Rimski trg br. 46,
81000 Podgorica, Crna Gora

Za izdavača:

Novak Adžić, direktor

Glavni i odgovorni urednik:

Novak Adžić

Urednički odbor:

Novak Adžić, Predrag Malbaša,
Dušanka Perović, Milica Savić,
Gordana Tripković

Tehnički urednik:

Predrag Malbaša

Prevod:

Gordana Tripković

Dizajn:

Aleksandar-Saša Samardžić

OVAJ BROJ SLUŽBENOG GLASNIKA OBJAVLJEN JE U ELEKTRONSKOJ FORMI

Crnogorski glasnik intelektualne svojine službeno je glasilo Zavoda za intelektualnu svojinu Crne Gore. U Glasniku se objavljuju sve relevantnim zakonima i pravilnicima propisane informacije iz postupka dodjele prava industrijskog vlasništva, informacije o dodijeljenim pravima te o kasnijim promjenama u vezi s tim pravima, kao i ostale službene informacije.

The Montenegrinan intellectual property gazette is the official gazette of the State Intellectual Property Office of the Montenegro. The Gazette publishes all the information, prescribed by the relevant laws and regulations, relating to the industrial property granting procedure concerning granted rights and subsequent changes made in connection with such right, as well as other official information.

SADRŽAJ

DVOSLOVNE OZNAKE ZEMALJA, TERITORIJA I MEĐUNARODNIH ORGANIZACIJA TWO LETTER CODE COUNTRIES, TERRITORIES AND INTERNATIONAL ORGANIZATIONS	345
PATENTI	
PATENTS	347
MEĐUNARODNI KODOVI ZA IDENTIFIKACIJU BIBLIOGRAFSKIH PODATAKA O PATENTIMA PREMA WIPO STANDARDU ST. 9 RECOMMENDATION CONCERNING BIBLIOGRAFIC DATA ON AND RELATING TO PATENTS- WIPO-ST. 9.....	349
OBAVJEŠTENJE NOTICE	351
OBJAVE PRIJAVA PATENATA PUBLICATION OF PATENT APPLICATIONS.....	353
INDEKS NOSILACA PATENTA PATENT OWNER INDEX.....	433
INDEKS BROJEVA PRIJAVA PATENATA APPLICANTS NUMBER INDEX	441
INDEKS OBJAVLJENIH PRIJAVA PATENATA PREMA MKP INDEX OF PATENT APPLICANTS ACCORDINT TO IPC	445
OBJAVA ISPRAVKI CORRECTIONS.....	451
ŽIGOVI	
TRADEMARKS.....	453
MEĐUNARODNI KODOVI ZA IDENTIFIKACIJU BIBLIOGRAFSKIH PODATAKA O ŽIGOVIMA PREMA WIPO ST 60 RECOMMENDATION CONCERNING BIBLIOGRAFIC DATA RELATING TO TRADEMARKS- WIPO-ST. 60	455
OBAVJEŠTENJE NOTICE	457
OBJAVA PRIJAVA ŽIGOVA PUBLICATION OF TRADEMARK APPLICATIONS	459
OBJAVA ŽIGOVA PUBLICATION OF TRADEMARKS	709
INDEKS NOSILACA ŽIGOVA INDEX OF THE HOLDER OF THE REGISTRATION	751

INDEKS BROJEVA ŽIGOVA INDEX OF THE TRADEMARK NUMBERS	752
INDEKS PO KLASAMA NIČANSKE KLASIFIKACIJE ROBA I USLUGA INDEX ACCORDING TO THE NICE CLASSIFICATION OF GOODS AND SERVICES	753
OBJAVA ISPRAVKI CORRECTIONS.....	755
OBAVJEŠTENJE NOTICE	759
OBJAVA UPISA U REGISTAR ŽIGOVA CRNE GORE PUBLICATION OF THE ENTRY TRADEMARK REGISTER MONTENEGRO	761
DIZAJN DESIGNS	779
MEĐUNARODNI KODOVI ZA IDENTIFIKACIJU BIBLIOGRAFSKIH PODATAKA O DIZAJNU PREMA WIPO CT.80 RECOMMENDATION CONCERNING BIBLIOGRAPHIC DATA RELATING TO INDUSTRIAL DESIGNS WIPO CT.80	781
OBJAVE DIZAJNA PUBLICATION OF DESIGNS	783
INDEKS NOSILACA DIZAJNA INDEX OF INDUSTRIAL DESIGNS OWNERS	799
INDEKS BROJEVA DIZAJNA INDEX OF INDUSTRIAL DESIGNS NUMBERS	800
INDEKS PO KLASAMA I PODKLASAMA LOKARNSKE KLASIFIKACIJE INDEX ACCORDING TO CLASSES SUBCLASSES THE LOCARNO CLASSIFICATION	801
INFORMATOR INFORMATION.....	803

**DVOSLOVNE OZNAKE ZEMALJA, TERITORIJA I MEĐUNARODNIH
ORGANIZACIJA
(prema WIPO standardu ST. 3)**

AD	Andora	CF	Centralna Afrička Republika	GB	Velika Britanija
AE	Ujedinjeni Arapski Emirati	CG	Kongo	GC	Patentna kancelarija Savjeta za saradnju država Arapskog Zaliva (GCC)
AF	Afganistan	CH	Švajcarska	GD	Grenada
AG	Antigva i Barbuda	CI	Obala Bjelokosti	GE	Gruzija
AI	Angvila	CK	Kukova ostrva	GG	Guernsey
AL	Albanija	CL	Čile	GH	Gana
AM	Armenija	CM	Kamerun	GI	Gibraltar
AN	Holandski Antili	CN	Kina	GL	Grenland
AO	Angola	CO	Kolumbija	GM	Gambija
AP	Afrička regionalna organizacija za industrijsko vlasništvo (ARIPO)	CR	Kostarika	GN	Gvineja
AR	Argentina	CU	Kuba	GQ	Ekvatorska Gvineja
AT	Austrija	CV	Kabo Verde	GR	Grčka
AU	Australija	CY	Kipar	GS	Južna Džordžija i Ostrva Južni Sendvič
AW	Aruba	CZ	Češka Republika	GT	Gvatemala
AZ	Azerbejdžan	DE	Njemačka	GW	Gvineja-Bisao
BA	Bosna i Hercegovina	DJ	Džibuti	GY	Gvajana
BB	Barbados	DK	Danska	HK	Hongkong – Posebna administrativna regija
BD	Bangladeš	DM	Dominika		NR Kine
BE	Belgija	DO	Dominikanska Republika	HN	Honduras
BF	Burkina Faso	DZ	Alžir	HR	Hrvatska
BG	Bugarska	EA	Evroazijska patentna organizacija (EAPO)	HT	Haiti
BH	Bahrein	EC	Ekvador	HU	Mađarska
BI	Burundi	EE	Estonija	IB	Međunarodna kancelarija Svjetske organizacije za intelektualno vlasništvo (WIPO)
BJ	Benin	EG	Egipat	ID	Indonezija
BM	Bermudi	EH	Zapadna Sahara	IE	Irska
BN	Brunej Darussalam	EM	Kancelarija za harmonizaciju Unutrašnjeg tržišta (žigovi i dizajn) (OHIM)	IL	Izrael
BO	Bolivija	EP	Evropska patentna kancelarija (EPO)	IM	Ostrvo Man
BR	Brazil	ER	Eritreja	IN	Indija
BS	Bahami	ES	Španija	IQ	Irak
BT	Butan	ET	Etiopija	IR	Iran (Islamska Republika)
BV	Ostrvo Buve	FI	Finska	IS	Island
BW	Bocvana	FJ	Fidži	IT	Italija
BX	Kancelarija za intelektualno vlasništvo Beneluksa (BOIP)	FK	Foklandska ostrva (Malvini)	JE	Džersi
BY	Bjelorusija	FO	Farska Ostrva	JM	Jamajka
BZ	Belize	FR	Francuska	JO	Jordan
CA	Kanada	GA	Gabon		
CD	Demokratska Republika Kongo				

JP	Japan	NA	Namibija	SY	Sirijska Arapska Republika
KE	Kenija	NE	Niger	SZ	Svazi
KG	Kirgistan	NG	Nigerija	TC	Turska i Kajkoska Ostrva
KH	Kambodža	NI	Nikaragva	TD	Čad
KI	Kiribati	NL	Holandija	TG	Togo
KM	Komori	NO	Norveška	TH	Tajland
KN	Sveti Kristofor i Nevis	NP	Nepal	TJ	Tadžikistan
KP	Demokratska Narodna Republika Koreja	NZ	Novi Zeland	TL	Istočni Timor
KR	Republika Koreja	OA	Afrička organizacija za intelektualno vlasništvo (OAPI)	TM	Turkmenistan
KW	Kuvajt	OM	Oman	TN	Tunis
KY	Kajmanska Ostrva	PA	Panama	TO	Tonga
KZ	Kazahstan	PE	Peru	TR	Turska
LA	Narodna Demokratska Republika Laos	PG	Papuanska Nova Gvineja	TT	Trinidad i Tobago
LB	Libanon	PH	Filipini	TV	Tuvalu
LC	Sveta Lucija	PK	Pakistan	TW	Tajvan, Kineska Pokrajina
LI	Lihtenštajn	PL	Poljska	TZ	Ujedinjena Republika Tanzanija
LK	Šri Lanka	PT	Portugal	UA	Ukrajina
LR	Liberija	PW	Palau	UG	Uganda
LS	Lesoto	PY	Paragvaj	US	Sjedinjene Američke Države
LT	Litva	QA	Katar	UY	Urugvaj
LU	Luksemburg	QZ	Kancelarija Zajednice za biljne sorte (Evropska Unija) (CPVO)	UZ	Uzbekistan
LV	Latvija	RO	Rumunija	VA	Sveta Stolica (Vatikan)
LY	Libijska Arapska Džamahirija	RS	Srbija	VC	Sveti Vincent i Grenadini
MA	Maroko	RU	Ruska Federacija	VE	Venecuela
MC	Monako	RW	Ruanda	VG	Britanska Djevičanska Ostrva
MD	Republika Moldavija	SA	Saudijska Arabija	VN	Vijetnam
ME	Crna Gora	SB	Solomonska Ostrva	VU	Vanuatu
MG	Madagaskar	SC	Sejšeli	WO	Svjetska organizacije za intelektualno vlasništvo (WIPO) (Međunarodna kancelarija)
MK	Bivša Jugoslovenska Republika Makedonija	SD	Sudan	WS	Samoa
ML	Mali	SE	Švedska	XN	Nordijski institut za patente (NPI)
MM	Mianmar	SG	Singapur	YE	Jemen
MN	Mongolija	SH	Sveta Jelena	ZA	Južnoafrička Republika
MO	Makao	SI	Slovenija	ZM	Zambija
MP	Sjeverna Marijanska Ostrva	SK	Slovačka	ZW	Zimbabve
MR	Mauritanija	SL	Sijera Leone		
MS	Montserrat	SM	San Marino		
MT	Malta	SN	Senegal		
MU	Mauricijus	SO	Somalija		
MV	Maldivi	SR	Surinam		
MW	Malavi	ST	Sveti Toma i Princip		
MX	Meksiko	SV	Salvador		



PATENTI

PATENTS

Službeni glasnik Zavoda za intelektualnu svojinu Crne Gore
Official Gazette of the Montenegrin Intellectual Property Office

9/2012

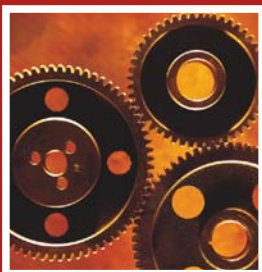

Zavod za intelektualnu svojinu Crne Gore
ul. Rimski trg br. 46,
81000 Podgorica,
Crna Gora

MEĐUNARODNI KODOVI ZA IDENTIFIKACIJU BIBLIOGRAFSKIH PODATAKA O PATENTIMA PREMA WIPO STANDARDU ST. 9
RECOMMENDATION CONCERNING BIBLIOGRAFIC DATA ON AND RELATING TO PATENTS- WIPO-ST. 9

CRNOGORSKI	MDK	ENGLSKI
IDENTIFIKATOR DOKUMENTA	10	IDENTIFICATION OF THE PATENT
BROJ DOKUMENTA	11	NUMBER OF THE PATENT
VRST DOKUMENTA	13	KIND-OF-DOCUMENT CODE ACCORDING TO WIPO STANDARD
BROJ PRIJAVE	21	NUMBER(S) ASSIGNED TO THE APPLICATION(S)
DATUM PODNOŠENJA PRIJAVE	22	DATE(S) OF FILING THE APPLICATION(S)
DATUM IZLAGANJA NA MEĐUNARODNOJ IZLOŽBI	23	DATE OF EXHIBITING AT THE INTERNATIONAL EXHIBITION
PODACI O PRAVU PRVJENSTVA	30	PRIORITY DATA
DATUM OBJAVLJIVANJA PRIJAVE	43	PUBLICATION DATE OF THE UNEXAMINED APPLICATION
DATUM OBJAVLJIVANJA PATENTA	45	PUBLICATION DATE OF REGISTERED PATENT
MEĐUNARODNA KLASIFIKACIJA PATENATA	51	INTERNATIONAL PATENT CLASSIFICATION CODE
NAZIV PRONALASKA	54	TITLE OF THE INVENTION
APSTRAKT ILI PATENTNI ZAHTJEV	57	ABSTRACT OR CLAIM
BROJ OSNOVNE PRIJAVE (ILI PATENTA) ZA KOJI SE PODNOSI DOPUNSKA PRIJAVA	61	NUMBER OF THE EARLIER APPLICATION (OR PATENT) TO WHICH THE PRESENT DOCUMENT IS AN ADDITION
BROJ PRVOBITNE PRIJAVE IZ KOJE JE PRIJAVA IZDOJENA	62	NUMBER OF THE EARLIER APPLICATION FROM WHICH THE PRESENT DOCUMENT HAS BEEN DIVIDED UP
IME PODNOSIOCA PRIJAVE	71	NAME OF THE APPLICANT
IME PRONALAZAČA	72	NAME OF THE INVENTOR
IME NOSIOCA PATENTA	73	NAME OF THE OWNER OF PATENT
IME PUNOMOĆNIKA	74	NAME OF THE REPRESENTATIVE
BROJ I DATUM PODNOŠENJA MEĐUNARODNE PRIJAVE	86	NUMBER AND FILING DATE OF THE INTERNATIONAL APPLICATION
BROJ I DATUM MEĐUNARODNE OBJAVE	87	NUMBER AND DATE OF THE PUBLICATION OF THE INTERNATIONAL APPLICATION

VRSTA DOKUMENTA		TYPES OF DOCUMENTS
OBJAVA PRIJAVA PATENATA	A	PUBLICATION OF PATENT APPLICATIONS
REGISTROVANI PATENTI	B	REGISTERED PATENTS

OBAVJEŠTENJE
NOTICE

Obavještavamo korisnike da se od 6-og broja Crnogorskog glasnika za intelektualnu svojinu koji se objavljuje na web stranici Zavoda za intelektualnu svojinu Crne Gore, u elektronskoj formi, odnosno od 10.10.2011 godine (Glasnik broj 6/2011) uvode promjene u objavi patentnih dokumenata.

Tako, objavljena prijava patenta (dokument A) sadrži i broj pod kojim je patent upisan u Registar patenata, (međunarodni kod 11 – broj dokumenta), koji je do sada bio objavljivan u svakom narednom broju Crnogorskog glasnika za intelektualnu svojinu. Kako Zavoda za intelektualnu svojinu Crne Gore, ispituje samo formalne uslove za priznavanje patenta, izmjenu uvodimo da bi svi podaci o priznatom patentu bili u istom broju Crnogorskog glasnika za intelektualnu svojinu, a ujedno i pojednostavili put do dodjele isprave, sve u skladu sa članom 40 Zakona o patenima ("Sl. list CG" broj 66/2008 i 40/2010).

- (51) MKP: (11) **00926**
C07J 41/00 (13) **A**
- (21) P-225/09
(22) 11.12.2007
(30) 0610853 13.12.2006 FR
(86) PCT/FR2007/002035 11.12.2007
(87) WO/2008/090272 31.07.2008
- (54) (ME) **NOVI POSTUPCI ZA DOBIJANJE DIASTEREOSELEKTIVNOG PRIMARNOG, HIRALNOG AMINA NA STEROIDU**
(EN) NOVEL METHOD FOR THE DIASTEREOSELECTIVE PRODUCTION OF A CHIRAL PRIMARY AMINE ON A STEROID
- (73) SANOFI-AVENTIS [FR/FR]; 174, avenue de France, F-75013 Paris (FR)
- (72) BERNARD, Daniel; c/o Sanofi-aventis Département Brevets 174 avenue de France F-75013 Paris (FR)
BOUSQUET-FRANCES, Joëlle; c/o Sanofi-aventis Département Brevets 174 avenue de France F-75013 Paris (FR)
CAZENAVE, Gérard; c/o Sanofi-aventis Département Brevets 174 avenue de France F-75013 Paris (FR)
ODDON, Gilles; c/o Sanofi-aventis Département Brevets 174 avenue de France F-75013 Paris (FR)
SIMONNET, André; c/o Sanofi-aventis Département Brevets 174 avenue de France 75013 PARIS (FR)
- (74) Ćupić Branislav, Dalmatinska 10, Podgorica (ME)
- (57) Predmetni pronalazak se odnosi na diastereoselektivni postupak za dobijanje primarnog amina na steroidu, koji obuhvata redukciju oksima litijumom u amonijaku na niskoj temperaturi u etar/alkohol smješi.

- (51) MKP: (11) **00927**
A61K31/165 (13) **A**
A61K31/343
A61K31/4525
A61K31/5375
A61P25/00
A61P25/22
A61P25/24
C07C235/34
- (21) P-256/09
(22) 03.08.2009.
(30) 08.04464 05.08.2008. FR
(54) (ME) **NOVI POSTUPAK ZA SINTEZU AGOMELATINA**
(EN) NEW PROCESS FOR THE SYNTHESIS OF AGOMELATINE
(73) LES LABORATOIRES SERVIER, 35, Rue de Verdun, 92284 Suresnes Cedex FR
(72) Christophe Hardouin, 1, Rue Auguste Constant Guerrier, 76600 Le Havre, FR
Jean-Pierre Lecouve, 93, Rue du Docteur Vigné; 76600 Le Havre, FR
(74) Čejović Vladimir, 13. jul 21, Podgorica (ME)
(57) Postupak za industrijsku sintezu jedinjenja formule (I):

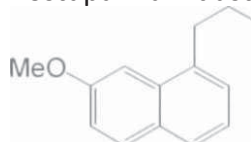

- (51) MKP: (11) **00928**
A61K 31/16 (13) **A**
A61P 15/10
A61P 15/18
A61P 25/06
A61P 25/16
A61P 25/18
A61P 25/20
A61P 25/22
A61P 25/24
A61P 25/28
A61P 3/04
A61P 35/00
A61P 37/06
A61P 9/10
C07B 61/00
C07C 231/02
C07C 233/18
C07C 235/34
C07C 253/30
C07C 255/37
C07C 233/18
C07C 253/30

(21) P-257/09

(22) 03.08.2009.

(30) 08.04465 05.08.2008. FR

(54) (ME) **NOVI POSTUPAK ZA SINTEZU AGOMELATINA**

(EN) NEW PROCESS FOR SYNTHESIS OF AGOMELATINE

(73) LES LABORATOIRES SERVIER, 35, Rue de Verdun, 92284 Suresnes Cedex, FR,

(72) Hardouin Christophe; 1, Rue Auguste Constant Guerrier, 76600 Le Havre, FR

LECOUVE Jean-Pierre; 93, rue du Docteur Vigné, 76600 Le Havre, (FR)

BRAGNIER Nicolas; 24, rue Camille Saint-Saëns, 76000 Rouen, (FR)

(74) Čejović Vladimir, 13. jul 21, Podgorica (ME)

(57) Postupak za industrijsku sintezu jedinjenja formule (I):

NHCOMe

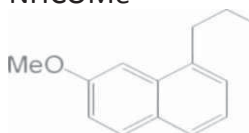

- (51) MKP: (11) **00929**
C07C 231/24 (13) **A**
C07C 233/18
A61K 31/165
A61P 15/08
A61P 25/00
A61P 3/00
A61P 37/00
A61P 9/00

(21) P-258/09

(22) 03.08.2009.

(30) 08.04463 05.08.2008. FR

(54) (ME) **NOVI POSTUPAK ZA DOBIJANJE KRISTALNOG OBLIKA V AGOMELATINA**

(EN) NEW PROCESS FOR OBTAINING THE CRYSTALLINE FORM V OF AGOMELATINE

(73) LES LABORATOIRES SERVIER, 35, Rue de Verdun, 92284 Suresnes Cedex FR

(72) COQUEREL Gerard; 192, rue de l'Eglise, 76520 Boos, (FR)

L1NOL Julie; 59, cours Clemenceau, 76100 Rouen, (FR)

LANGLOIS Pascal; 3, Allee du Bassin, 76210, St-Jean de la Neuville, (FR)

MARTINS Damien; 1, Rue de la Longueraie, 27410 Jonquerets de Livet, (FR)

(74) Čejović Vladimir, 13. jul 21, Podgorica (ME)

(57) Postupak za dobijanje kristalnog oblika V jedinjenja formule (I):
NHCOMe

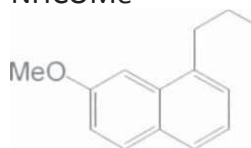

(51) MKP: (11) **00932**
F24J 2/52 (13) **A**
H01L 31/042

(21) P-296/09

(22) 26.02.2007

(30) 10 2007 016 047.1 30.03.2007 DE

20 2007 004 894.7 30.03.2007 DE

(86) PCT/DE2008/000370 26.02.2007

(87) WO/2008/119316 09.10.2008

(54) (ME) **DRŽAČ ZA SOLARNE MODULE**

(EN) FIXTURE FOR SOLAR MODULES

(73) HATICON GMBH [--/DE]; Ackerstrasse 4, 16303 Schwedt (DE)

(72) BARTELT-MUSZYNSKI, Sven; Kaufweg 3 16303 Schwedt (DE)

(74) Čejović Vladimir, Jovana Tomaševića 21, Podgorica (ME)

(57) U prilogu je dat držač za spoljne delove okvira (1) solarnih modula na profilisanom nosaču (2). Navedeni držač obuhvata nosač sa zateznim delom (3) koji se može pomerati vođenjem na profilisanom nosaču (2) duž profilisanog nosača (2) i može se pričvrstiti sa profilisanim nosačem (2) kako bi obuhvatio deo okvira (1) solarnog modula i deo za pritezanje (4) koji se usmerava u okviru nosača sa delom za pritezanje (3). Deo za pritezanje (4) je dizajniran kao dvougonaoni profilisan element koji ima noge (4.1, 4.2) koje se protežu u suprotnim smerovima. Gornja noga (4.1) pričvršćuje deo okvira (1) solarnog modula dok se donja noga (4.2) nalazi u i na nosaču sa delom za pritezanje (3) tako da se može vertikalno podešavati vođenjem u smeru pomeranja (7).

Fig.1

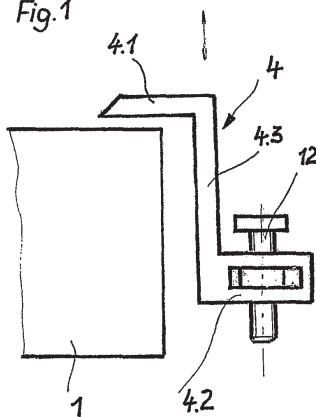

- (51) MKP: (11) **00933**
C07D 471/04 (13) **A**
A61K 31/519
A61P 35/00
- (21) P-297/09
(22) 11.04.2008
(30) 60/911,160 11.04.2007 US
(86) PCT/US2008/004807 11.04.2008
(87) WO/2008/127712 23.10.2008
- (54) (ME) **JEDINJENJA PIRIDO-[2,3-D]PIRIMIDIN-7-ON KAO INHIBITORI PI3K-ALFA, ZA LIJEČENJE KANCERA**
(EN) PYRIDO [2, 3-D] PYRIMIDIN-7-ONE COMPOUNDS AS INHIBITORS OF PI3K-ALPHA FOR THE TREATMENT OF CANCER
- (73) EXELIXIS, INC. [US/US]; 220 East Grand Avenue P.O. Box 511 South San Francisco, CA 94083 (US)
(72) BUHR, Chris A.; 355 Belmont Avenue Redwood City, California 94061 (US)
WANG, Longcheng; 4294 Wilkie Way, Apt. L Palo Alto, California 94306 (US)
(74) Čejović Vladimir, Jovana Tomaševića 21, Podgorica (ME)
(57) Pronalazak je usmeren na jedinjenja formule I:

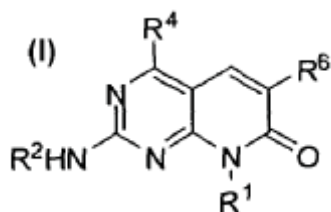

i njihove farmaceutski prihvatljive soli ili solvate, kao i na postupke proizvodnje i upotrebe jedinjenja.

- (51) MKP: (11) **00934**
A61K 31/444 (13) **A**
A61P 25/00
- (21) P-298/09
(22) 16.04.2008
(30) 0702851 19.04.2007 FR
(86) PCT/FR2008/000533 16.04.2008
(87) WO/2008/145840 04.12.2008
(54) (ME) **UPOTREBA 4—CIKLOPROPILMETOKSI-N-(3,5-DIHLORO-1-OKSIDO-PIRIDEN-4-IL)-5-(METOKSI)-PIRIDIN-2-KARBOKSAMIDA ZA LIJEČENJE TRAUMA KIČMENE MOŽDINE**
(EN) USE OF 4-CYCLOPROPYLMETHOXY-N-(3,5-DICHLORO-1-OXIDOPYRIDIN-4-YL)-5-(METHOXY)PYRIDINE-2-CARBOXAMIDE FOR THE TREATMENT OF SPINAL CORD TRAUMAS
(73) SANOFI-AVENTIS [FR/FR]; 174 avenue de France, F-75013 Paris (FR)
(72) DELAY-GOYET, Philippe; c/o Sanofi-Aventis Département Brevets 174 avenue de France F-75013 Paris (FR)
FERZAZ, Badia; c/o Sanofi-Aventis Département Brevets 174 avenue de France F-75013 Paris (FR)
LOLIVIER, Jocelyne; c/o Sanofi-Aventis Département Brevets 174 avenue de France F-75013 Paris (FR)
(74) Ćupić Branislav, Dalmatinska 10, Podgorica (ME)
(57) Predmetni pronalazak se odnosi na upotrebu 4-ciklopropilmetoksi-N-(3,5-dihloro-l-oksido-piridin-4-il)-5-(metoksi)-piridin-2-carboksamida za dobijanje leka za liječenje trauma kičmene moždine.

- (51) MKP: (11) **00935**
A61K 31/444 (13) **A**
A61P 25/16
- (21) P-299/09
(22) 16.04.2008
(30) 0702853 19.04.2007 FR
(86) PCT/FR2008/000534 16.04.2008
(87) WO/2008/145841 04.12.2008
(54) (ME) **UPOTREBA 4-CIKLOPROPILAMETOKSI-N-(3,5-DIHLORO-1-OKSIDO-PIRIDIN-4-IL)-5-(METOKSI) PIRIDIN-2-KARBOKSAMIDA ZA LIJEČENJE MOTORIČKIH POREMEĆAJA POVEZANIH SA PARKINSONOVOM BOLEŠĆU**
(EN) USE OF 4-CYCLOPROPYLMETHOXY-N-(3,5-DICHLORO-1-OXIDOPYRIDIN-4-YL)-5-(METHOXY)PYRIDINE-2-CARBOXAMIDE FOR THE TREATMENT OF MOTOR DISORDERS RELATED TO PARKINSON'S DISEASE
- (73) SANOFI-AVENTIS [FR/FR]; 174 avenue de France, F-75013 Paris (FR)
(72) DELAY-GOYET, Philippe; c/o Sanofi-Aventis Département Brevets 174 avenue de France F-75013 Paris (FR)
DELGORGE, Claire; c/o Sanofi-Aventis Département Brevets 174 avenue de France F-75013 Paris (FR)
MENET, Christine; c/o Sanofi-Aventis Département Brevets 174 avenue de France F-75013 Paris (FR)
POUGHON, Gilles; c/o Sanofi-Aventis Département Brevets 174 avenue de France F-75013 Paris (FR)
RAVINET-TRILLOU, Christine; c/o Sanofi-Aventis Département Brevets 174 avenue de France F-75013 Paris (FR)
- (74) Ćupić Branislav, Dalmatinska 10, Podgorica (ME)
(57) Pronalazak se odnosi na upotrebu 4-ciklopropilmetoksi-N-(3,5-dihloro-l-oksido-piridin-4-il)-5-(metoksi)piridin-2-karboksamida za dobijanje leka za liječenje motoričkih poremećaja povezanih sa Parkinsonovom bolešću.

- (51) MKP: (11) **00936**
A61K 31/517 (13) **A**
A61K 31/282
A61K 31/337
A61K 31/4745
A61K 31/519
A61K 45/06
A61P 35/00
- (21) P-303/09
(22) 09.04.2008
(30) 60/922,899 10.04.2007. US
(86) PCT/US2008/004573 09.04.2008
(87) WO/2008/124161 16.10.2008
- (54) (ME) **POSTUPCI LIJEČENJA KANCERA UPOTREBOM PIRIDOPYRIMIDINONSKIH INHIBITORA PI3K ALFA**
(EN) METHODS OF TREATING CANCER USING PYRIDOPYRIMIDINONE INHIBITORS OF PI3K ALPHA
- (73) EXELIXIS, INC. [US/US]; 220 East Grand Avenue Post Office Box 511, South San Francisco, CA 94083 (US)
(72) LAMB, Peter; 814 Mandana Blvd Oakland, California 94610 (US)
MATTHEWS, David; 2 Balceta Avenue San Francisco, California 94127 (US)
(74) Čejović Vladimir, 13.jul 21, Podgorica (ME)
(57) Ovaj pronalazak obezbeđuje postupke za liječenje kancera primjenjivanjem jedinjenja Formule I, opciono u vidu njegove farmaceutski prihvatljive soli, solvata i/ili hidrata, u kombinaciji sa drugim tretmanima kancera.

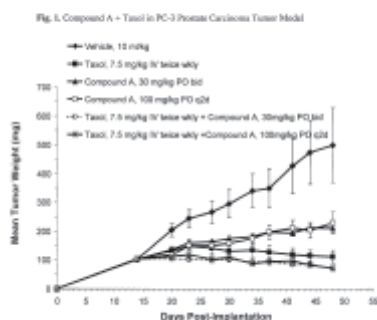
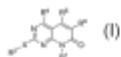

- (51) MKP: (11) **00937**
A61K 31/337 (13) **A**
A61K 31/436
A61K 31/497
A61K 31/498
A61K 31/4985
A61K 31/517
A61K 31/555
A61K 45/06
A61P 35/00
- (21) P-304/09
(22) 08.04.2008
(30) 60/923,164 11.04.2007 US
(86) PCT/US2008/004570 08.04.2008
(87) WO/2008/127594 23.10.2008
(54) (ME) KONBINOVANE TERAPIJE KOJE SADRŽE HINOKSALINSKE IHIBITORE PI3K-ALFA ZA UPOTREBU U LIJEČENJU KANCERA
(EN) COMBINATION THERAPIES COMPRISING QUINOXALINE INHIBITORS OF PI3K-ALPHA FOR USE IN THE TREATMENT OF CANCER
(73) EXELIXIS, INC. [US/US]; 220 East Grand Avenue, P.O. Box 511, South San Francisco, California 94083 (US)
(72) LAMB, Peter; 814 Mandana Blvd Oakland, California 94610 (US)
MATTHEWS, David; 2 Balceta Avenue San Francisco, California 94127 (US)
(74) Čejović Vladimir, 13. jul 21, Podgorica (ME)
(57) Ovaj pronalazak obezbjeđuje postupke za liječenje kancera primjenjivanjem jedinjenja Formule I, opciono u vidu njegove farmaceutski prihvatljive soli, solvata i/ili hidrata. u kombinaciji sa drugim tretmanima kancera.

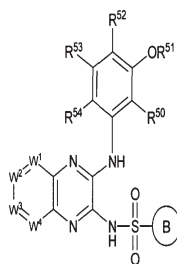

(I)

- (51) MKP: (11) **00938**
A61K 31/444 (13) **A**
A61P 25/00
- (21) P-306/09
(22) 16.04.2008
(30) 0702852 19.04.2007 FR
(86) PCT/FR2008/000531 16.04.2008
(87) WO/2008/145838 04.12.2008
(54) (ME) **UPOTREBA 4-CIKLOPROPILMETOKSI-N-(3,5-DIHLORO-I-OKSIDOPIRIDIN-4-IL)-5-(METOKSI)PIRIDIN-2-KARBOKSAMIDA U TRETIRANJU KRANIJALNIH TRAUMATIZAMA**
(EN) USE OF 4-CYCLOPROPYLMETHOXY-N-(3,5-DICHLORO-1-OXIDOPYRIDIN-4-YL)-5-(METHOXY)PYRIDINE-2-CARBOXAMIDE FOR THE TREATMENT OF CRANIAL TRAUMAS
(73) SANOFI-AVENTIS [FR/FR]; 174, avenue de France, F-75013 Paris (FR)
(72) DELAY-GOYET, Philippe; c/o Sanofi-Aventis Département Brevets 174 avenue de France F-75013 Paris (FR)
PERRON, Corinne; c/o Sanofi-aventis Département Brevets 174 avenue de France F-75013 Paris (FR)
(74) Ćupić Branislav, dalmatinska 10, Podgorica (ME)
(57) U ovom pronalasku opisana je upotreba 4-ciklopropilmetoksi-N-(3,5-dihloro-l-oksipiridin-4-il)-5-(metoksi)piridin-2-karboksammida za dobijanje leka namenjenog korišćenju u tretmanu cerebralnih traumatizama

- (51) MKP: (11) **00939**
A61P 35/00 (13) **A**
A61K 31/506
A61K 31/53
C07D 239/48
C07D 401/12
C07D 401/14
C07D 403/12
C07D 405/14
C07D 413/14
C07D 417/12
C07D 417/14
- (21) P-308/09
(22) 07.04.2008
(30) 60/912,597 18.04.2007 US
(86) PCT/IB2008/000845 07.04.2008
(87) WO/2008/129380 30.10.2008
- (54) (ME) **DERIVATIVI SULFONIL AMIDA ZA LIJEČENJE NEKONTROLISANOG RASTA ĆELIJA**
(EN) SULFONYL AMIDE DERIVATIVES FOR THE TREATMENT OF ABNORMAL CELL GROWTH
- (73) PFIZER PRODUCTS INC. [US/US]; Eastern Point Road Groton, CT 06340 (US)
(72) LUZZIO, Michael, Joseph; 175 Crosswinds Drive Noank, CT 06340 (US)
AUTRY, Christopher, Lowell; Pfizer Global Research and Development Eastern Point Road Groton, CT 06340 (US)
BHATTACHARYA, Samit, Kumar; Pfizer Global Research and Development Eastern Point Road Groton, CT 06340 (US)
FREEMAN-COOK, Kevin, Daniel; Pfizer Global Research and Development Eastern Point Road Groton, CT 06340 (US)
HAYWARD, Matthew, Merrill; Pfizer Global Research and Development Eastern Point Road Groton, CT 06340 (US)
HULFORD, Catherine Angela; Pfizer Global Research and Development Eastern Point Road Groton, CT 06340 (US)
NELSON, Kendra, Louise; Pfizer Global Research and Development Eastern Point Road Groton, CT 06340 (US)
XIAO, Jun; Pfizer Global Research and Development Eastern Point Road Groton, CT 06340 (US)
ZHAO, Xumiao; Pfizer Global Research and Development Eastern Point Road Groton, CT 06340 (US)
- (74) Ćupić Branislav, Dalmatinska 10, Podgorica (ME)
- (57) Predmetni pronalazak se odnosi na jedinjenje formule i gdje R^1 do R^6 , A, B, n i m kao što je ovde definisano. Ovi novi derivati sulfonil amida su korisni u liječenju nekontrolisanog rasta ćelija, kao što je kancer, kod sisara. Predmetni pronalazak se takođe odnosi na postupak upotrebe ovih jedinjenja n liječenju nekontrolisanog rasta ćelija kod sisara, posebno ljudi, i na farmaceutske kompozicije koji sadrže ova jedinjenja.

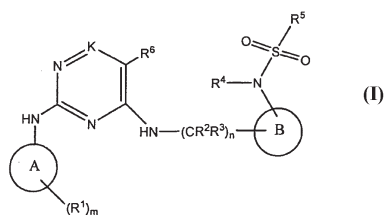

- (51) MKP: (11) **00940**
B29B 11/14 (13) **A**
B29C 45/16
B29C 49/22
B65D 25/14
B65D 77/06
B29C 49/06

(21) P-309/09

(22) 18.04.2008

(30) 11/785,750 19.04.2007 US

(86) PCT/EP2008/054772 18.04.2008

(87) WO/2008/129018 30.10.2008

(54) (ME) **INTEGRALNA DVOSLOJNA PREDFORMA, POSTUPAK I UREĐAJ ZA NJENU IZRADU, POSTUPAK ZA IZRADU DUVANJEM OBLIKOVANOG KONTEJNERA SA VREĆICOM, KONTEJNER SA VREĆICOM OVAKO PROIZVEDEN**

(EN) INTEGRAL TWO LAYER PREFORM, PROCESS AND APPARATUS FOR THE PRODUCTION THEREOF, PROCESS FOR PRODUCING A BLOW-MOULDED BAG-IN CONTAINER, AND BAG-IN-CONTAINER THUS PRODUCED

(73) INBEV S.A. [BE/BE]; Brouwerijplein 1 B-3000 Leuven (BE)

(72) VAN HOVE, Sarah; Strijdersstraat 10 B-3370 Boutersem (BE)

PEIRSMAN, Daniel; Eksterlaan 6 B-2880 Bornem (BE)

VERPOORTEN, Rudi; Oude Maai 49 B-3920 Lommel (BE)

(74) Čejović Vladimir, Jovana Tomaševića 21, Podgorica (ME)

(57) Pronalazak je jedna integralna dvoslojna predforma (1) za izradu integralnog oblikovanog duvanjem kontejnera (2) sa vrećicom. Predforma ima jedan unutrašnji sloj (11) i jedan spoljni sloj (12), pri čemu predforma obrazuje jedan dvoslojni kontejner posle oblikovanja duvanjem, i pri čemu ovako dobijeni unutrašnji sloj od kontejnera oslobađa se od ovako dobijenog spoljnjeg sloja po uvođenju jednog gasa u jednu tačku granične površine od oba sloja. Temperatura topljenja unutrašnjeg sloja je veća od ili jednaka temperaturi spoljnjeg sloja.

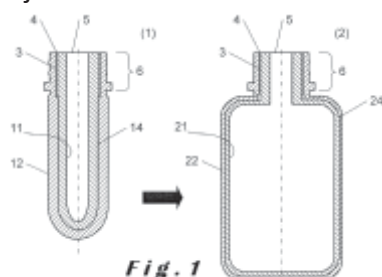

- (51) MKP: (11) **00941**
B29B 11/14 (13) **A**
B29C 49/06
B29C 49/22
B65D 25/14
B65D 77/06

- (21) P-310/09
(22) 18.04.2008
(30) 11/785,746 19.04.2007 US
(86) PCT/EP2008/054770 18.04.2008
(87) WO/2008/129016 30.10.2008

- (54) (ME) **INTEGRALNI DUVANJEM OBLIKOVAN KONTEJNER SA VREĆICOM KOJI IMA UNUTRAŠNJI SLOJ I SPOLJNI SLOJ NAČINJENE OD ISTOG MATERIJALA I PREFORMA ZA NJEGOVU IZRADU**

(EN) INTEGRALLY BLOW-MOULDED BAG-IN-CONTAINER HAVING AN INNER LAYER AND THE OUTER LAYER MADE OF THE SAME MATERIAL AND PREFORM FOR MAKING IT

- (73) INBEV S.A. [BE/BE]; Brouwerijplein 1 B-3000 Leuven (BE)
(72) VAN HOVE, Sarah; Strijdersstraat 10 B-3370 Boutersem (BE)
PEIRSMAN, Daniel; Eksterlaan 6 B-2880 Bornem (BE)
VERPOORTEN, Rudi; Oude Maai 49 B-3920 Lommel (BE)
(74) Čejović Vladimir, Jovana Tomaševića 21, Podgorica (ME)

- (57) Ovaj se pronalazak odnosi na jedan integralni duvanjem obrazovan kontejner (2) sa vrećicom koji ima jedan integralni duvanjem oblikovan kontejner sa vrećicom gdje je isti polimer u dodiru sa obe strane granične površine između unutrašnjeg (11) sloja i spoljnog sloja (12). Takođe se odnosi na jednu predformu (1, 1') za oblikovanje duvanjem, jednog kontejnera sa vrećicom, koja ima jedan unutrašnji sloj i jedan spoljni sloj, pri čemu predforma obrazuje jedan dvoslojni kontejner posle oblikovanja duvanjem, i pri čemu se ovako dobijen unutrašnji sloj kontejnera posle oblikovanja duvanjem, i pri čemu se ovako dobijen unutrašnji sloj kontejnera rastavlja iz ovako dobijenog spoljnog sloja nakon uvođenja jednog gasa u jednu tačku granične površine između dva sloja. Unutrašnji i spoljni sloj načinjeni su od istog materijala.

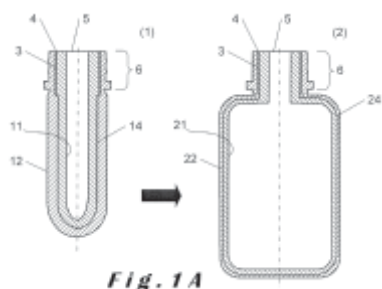

- (51) MKP: (11) **00942**
B29C 49/22 (13) **A**
B29B 11/14
B29C 49/06
B65D 25/14
B65D 77/06

- (21) P-311/09
(22) 18.04.2008
(30) 11/785,748 19.04.2007 US
(86) PCT/EP2008/054768 18.04.2008
(87) WO/2008/129015 30.10.2008

- (54) (ME) **INTEGRALNA VREĆICA U KONTEJNERU. OBLIKOVANA DUVANJEM, KOJA IMA JEDNU TAČKU ZA PRIČVRŠĆIVANJE; POSTUPAK ZA NJENU PROIZVODNJU; I ALAT ZA TU PROIZVODNJU**

(EN) INTEGRALLY BLOW-MOULDED BAG-IN-CONTAINER HAVING A BAG ANCHORING POINT; PROCESS FOR THE PRODUCTION THEREOF; AND TOOL THEREOF

- (73) INBEV S.A. [BE/BE]; Brouwerijplein 1 B-3000 Leuven (BE)
(72) VAN HOVE, Sarah; Strijdersstraat 10 B-3370 Boutersem (BE)
PEIRSMAN, Daniel; Eksterlaan 6 B-2880 Bornem (BE)
VERPOORTEN, Rudi; Oude Maai 49 B-3920 Lommel (BE)
(74) Čejović Vladimir, Jovana Tomaševića 21, Podgorica (ME)
(57) Pronalazak je jedan integralno oblikovan duvanjem kontejner (2) sa vrećicom koji se može dobiti oblikovanjem duvanjem jedne ubrizgavanjem oblikovane višeslojne predforme (1). Kontejner (2) sa vrećicom obuhvata jedan unutrašnji sloj (21) koji obrazuje vrećicu i jedan spoljni sloj (22) koji obrazuje kontejner, jedan jedinični otvor (5), koji povezuje zapreminu definisanu vrećicom (21) sa atmosferom. Kontejner dalje obuhvata najmanje jedan ventil (3) na jednoj graničnoj površini, koji ventil povezuje graničnu površinu između unutrašnjeg i spoljnog sloja atmosferom, pri čemu je vrećica (21) pričvršćena na spoljni sloj (22) u bar jednoj tački (7) udaljenoj od jediničnog otvora (5) i ventila (3) na graničnoj površini.

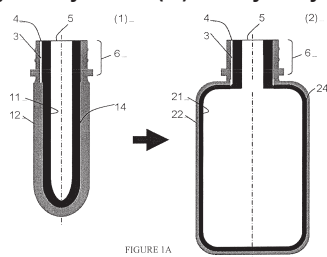

FIGURE 1A

- (51) MKP: (11) **00943**
B29B 11/14 (13) **A**
B29C 35/08
B29C 49/06
B29C 49/22
B65D 25/14
B65D 77/06

(21) P-312/09

(22) 18.04.2008

(30) 11/785,749 19.04.2007 US

(86) PCT/EP2008/054766 18.04.2008

(87) WO/2008/129013 30.10.2008

- (54) (ME) **INTEGRALNI DUVANJEM OBLIKOVAN KONTEJNER SA VREĆICOM KOJI OBUHVATA JEDAN UNUTRAŠNJI SLOJ I JEDAN SPOLJNI SLOJ KOJI SADRŽI ADITIVE KOJI APSORBUJU ENERGIJU, PREFORMA ZA NJEGOVU IZRADU I POSTUPAK ZA NJEGOVU PROIZVODNJU**

(EN) INTEGRALLY BLOW-MOULDED BAG- IN- CONTAINER COMPRISING AN INNER LAYER AND AN OUTER LAYER COMPRISING ENERGY ABSORBING ADDITIVES, PREFORM FOR MAKING IT AND PROCESS FOR PRODUCING IT

(73) INBEV S.A. [BE/BE]; Brouwerijplein 1 B-3000 Leuven (BE)

(72) VAN HOVE, Sarah; Strijdersstraat 10 B-3370 Boutersem (BE)

PEIRSMAN, Daniel; Eksterlaan 6 B-2880 Bornem (BE)

VERPOORTEN, Rudi; Oude Maai 49 B-3920 Lommel (BE)

(74) Čejović Vladimir, Jovana Tomaševića 21, Podgorica (ME)

- (57) Ovaj se pronalazak odnosi na jedan integralan duvanjem oblikovan kontejner (2) sa vrećicom i predformu (1.1) za oblikovanje duvanjem kontejnera sa vrećicom. Koriste se jedan unutrašnji sloj (11) i jedan spoljni sloj (12), pri čemu predforma obrazuje jedan dvoslojni kontejner posle oblikovanja duvanjem, i pri čemu ovako dobijeni unutrašnji sloj od pomenutog kontejnera oslobađa iz ovako dobijenog spoljnog sloja po unošenju nekog gasa u jednu tačku na graničnoj površini (14) između dva sloja. Bar jedan unutrašnji i jedan spoljni sloj uključuju bar po jedan aditiv koji omogućuje i unutrašnjem i spolnjem sloju da dostignu svoje pojedinačne temperature oblikovanja duvanjem u suštini istovremeno.

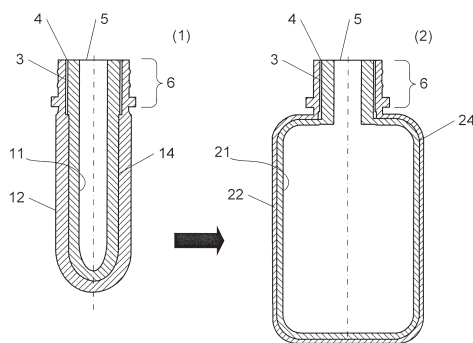

Fig. 1A

- (51) MKP: (11) **00944**
B29B 11/14 (13) **A**
B29C 35/08
B29C 49/06
B29C 49/22
B65D 25/14
B65D 77/06

- (21) P-313/09
(22) 18.04.2008
(30) 11/785,747 19.04.2007 US
(86) PCT/EP2008/054765 18.04.2008
(87) WO/2008/129012 30.10.2008

- (54) (ME) **INTEGRALNA VREĆICA U KONTEJNERU, OBLIKOVANA DUVANJEM, KOJA IMA NA GRANIČNOJ POVRŠINI OTVOR ZA VENTILACIJU NA MJESTU UZ OTVOR VREĆICE; NEOBRAĐENA PLOČA ZA NJENU OBRADU; I PROCESI ZA PROIZVODNJU NEOBRAĐENE PLOČE U VREĆICE ZA KONTEJNER**

(EN) INTEGRALLY BLOW-MOULDED BAG-IN-CONTAINER HAVING INTERFACE VENTS OPENING TO THE ATMOSPHERE AT LOCATION ADJACENT TO BAG'S MOUTH; PREFORM FOR MAKING IT; AND PROCESSES FOR PRODUCING THE PREFORM AND BAG-IN-CONTAINER

- (73) INBEV S.A. [BE/BE]; Brouwerijplein 1 B-3000 Leuven (BE)

- (72) VAN HOVE, Sarah; Strijdersstraat 10 B-3370 Boutersem (BE)

PEIRSMAN, Daniel; Eksterlaan 6 B-2880 Bornem (BE)

VERPOORTEN, Rudi; Oude Maai 49 B-3920 Lommel (BE)

- (74) Čejović Vladimir, Jovana Tomaševića 21, Podgorica (ME)

- (57) Pronalazak je jedan integralno duvanjem oblikovan kontejner (2) sa vrećicom i predforma (1) za njegovu izradu. Kontejner (2) sa vrećicom ima jedan unutrašnji sloj (21) koji obrazuje vrećicu i jedan spoljni sloj (22) koji obrazuje kontejner, i otvor (5) koji povezuje zapreminu definisanu vrećicom sa atmosferom. Kontejner dalje ima najmanje jednu graničnu površinu sa otvorom (3) koji povezuje graničnu površinu (14) između unutrašnjeg i spoljnog sloja sa atmosferom, pri čemu se bar jedan otvor (3) pruža paralelno graničnoj površini između unutrašnjeg i spoljnje sloja, (21), (22) i otvara se do atmosfere na mestu (4) susednom otvoru (5), pri čemu je orijentisan koaksijalno sa otvorom (5) kontejnera sa vrećicom. Procesi za proizvodnju predforme kontejnera sa vrećicom kako su napred definisani tako su i ovde prihvaćeni.

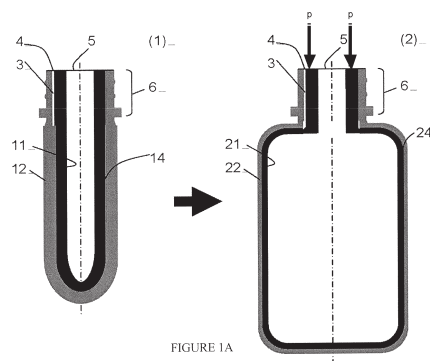

- (51) MKP: (11) **00945**
A61K 31/167 (13) **A**
A61K 31/57
A61P 11/06
- (21) P-315/09
(22) 16.04.2008
(30) 07007930.6 9.04.2007 EP
(86) PCT/EP2008/003012 16.04.2008
(87) WO/2008/128685 30.10.2008
- (54) (ME) **UPOTREBA PREPARATA KOJI SADRŽI FORMOTEROL I BEKLOMETAZON
DIPROPIONAT ZA PREVENCIJU I/ILI LIJEČENJE POGORŠANJA STANJA KOD
ASTME**
(EN) USE OF A COMPOSITION COMPRISING FORMOTEROL AND BECLOMETASONE DIPRO-
PIONATE FOR THE PREVENTION AND/OR TREATMENT OF AN EXACERBATION OF ASTHMA
- (73) CH1ES1 FARMACEUTICI S.P.A.Via Palermo 26/A, 1-43100 Parma (IT)
(72) CHIESI, Paolo; Chiesi Farmaceutici S.p.A. Via Palermo, 26/A I-43100 Parma (IT)
RONDELLI, Ivano; Via Palermo, 26/A I-43100 Parma (IT)
ACERBI, Daniela; c/o Chiesi Farmaceutici S.p.A. Via Palermo, 26/A I-43100 Parma (IT)
POLI, Gianluigi; c/o Chiesi Farmaceutici S.p.A. Via Palermo, 26/A I-43100 Parma (IT)
- (74) Radulović Božidar, Jovana Tomaševića 9/III-1, Podgorica (ME)
- (57) Predmetni pronalazak se odnosi na upotrebu preparata koji sadrži kombinaciju
nepromenljivih udela a) formoterola, njegove farmaceutski prihvatljive soli ili solvata.
ili solvata takve soli i b) beklometazon dipropionata za proizvodnju leka koji se koristi
u prevenciji i/ili liječenju pogoršanja stanja kod astme, povremenih napada astme i/ili
epizoda kod hroničnih astmatičnih stanja, u toku terapije za održavanje stanja kod astme
istim preparatom, za olakšanje simptoma, po potrebi.

(51) MKP: (11) **00946**
F24J 2/52 (13) **A**
F16C 11/02
F16C 11/10

(21) P-316/09

(22) 03.04.2008

(30) 10 2007 020 234.4 23.04.2007 DE

20 2007 006 153.6 23.04.2007 DE

(86) PCT/DE2008/000590 03.04.2008

(87) WO/2008/128506 30.10.2008

(54) (ME) **UREĐAJ ZA POSTAVLJANJE SOLARNIH MODULA**

(EN) DEVICE FOR MOUNTING SOLAR MODULES

(73) HATICON GMBH [DE/DE]; Ackerstr. 4, 16303 Schwedt (DE)

(72) GENSHOREK, Gido; Ackerstr. 4 16303 Schwedt (DE)

(74) Čejović Vladimir, Jovana Tomaševića 21, Podgorica (ME)

(57) Pronalazak se odnosi na uređaj za postavljanje solarnih modula/solarnih panela na podupirače koji se uvode/pobijaju u podlogu mjesta montaže, pri čemu se postavljanje nosača koji se mogu vezati za vrh podupirača ili za podupirače ostvaruje pomoću elemenata za učvršćivanje koji omogućavaju vertikalnu kompenzaciju i/ili bočnu kompenzaciju devijacija uzrokovanih upravnim položajem pobijenih podupirača, gdje elementi učvršćivanja obuhvataju šinu (3) koja se može priključiti na podupirač (2), T, L ili U profilisan spojni segmenat (4) sa minimum jednim priključkom konektorskom vezom (8) za nosač (5), i pokretnim ležištem (6) koji omogućava uspostavljanje veze između šine (3) i spojnog segmenta-prirubnice (4).

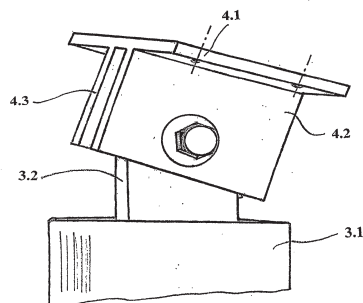

Fig. 2

- (51) MKP: (11) **00947**
G01N 21/958 (13) **A**
- (21) P-317/09
- (22) 22.04.2008
- (30) 0707857.9 23.04.2007 GB
- (86) PCT/GB2008/001423 22.04.2008
- (87) WO/2008/129299 30.10.2008
- (54) (ME) **METOD I TEHNIKA ISPITIVANJA**
(EN) INVESTIGATION SYSTEM AND TECHNIQUE
- (73) BELRON HUNGARY KFT - ZUG BRANCH [CH/CH]; Gotthardstrasse 20, CH-6300 Zug (CH)
- (72) DAVIES, Christopher; Ty Coch Farm Pembrey Road Kidwelly SA17 4TF (GB)
SEGERS, Andre; Belron Technical Limited 1 Singer Way Woburn Road Industrial Estate Kempston, Bedford MK42 7AW (GB)
- (74) Popović Miladin, Đoka Miraševića 21/III, Podgorica (ME)
- (57) Predmetni pronalazak odnosi se na metod i tehniku ispitivanja staklenih panela u okviru kojih se najpre snima jedan, a potom i drugi foto snimak (slika) analizirane zone staklenog panela. Kombinovanjem podataka dobijenih obradom prvog i drugog foto snimka analizirane zone staklenog panela dobija se izlazni parametar čija vrijednost ukazuje na aktuelno stanje staklenog panela u analiziranoj zoni.

(51) MKP: (11) **00948**
E06B 1/02 (13) **A**
E06B 9/17

(21) P-322/09

(22) 27.03.2008

(30) BA2007A000030 03.04.2007 IT

(86) PCT/IT2008/000203 27.03.2008

(87) WO/2008/120262 09.10.2008

(54) (ME) **SPOLJNO KUĆIŠTE**

(EN) EXTERNAI CASING

(73) COLELLA, Mario [IT/IT]; Via Cattolica, 17 I-70026 Modugno (BA) (IT)

(72) COLELLA, Mario [IT/IT]; Via Cattolica, 17 I-70026 Modugno (BA) (IT)

(74) Čejović Vladimir, Jovana Tomaševića 21, Podgorica (ME)

(57) Spoljno kućište sadrži izolovano ležište ili neprovodnu kutiju (1) koja može da sadrži jednu, neke ili sve prateće komponente: spoljni zaklon (10) roletne, mrežu ili kapiju protiv provalnika(11), mrežu za komarce (12) prozor ili zastakljen otvor (13), zavjesu za stvaranje hladovine (14), pomenuto kućište. naznačeno je time, što je postavljeno u liniju sa spoljnim zidom standardnog obima, sa minimalnom debljinom od 30 cm u neobrađenom stanju.

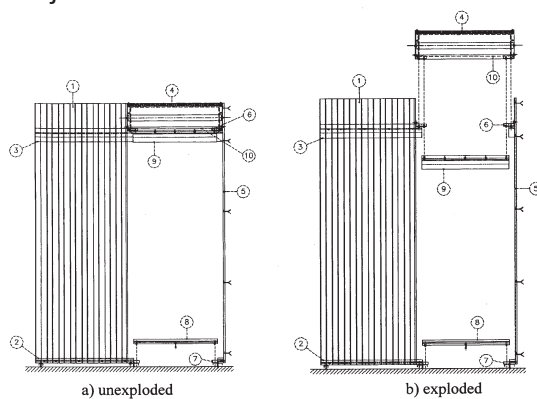

Fig. 1

- (51) MKP: (11) **00949**
A61K 31/337 (13) **A**
- (21) P-324/09
- (22) 06.06.2008
- (30) 0704095 08.06.2007 FR
- (86) PCT/FR2008/000766 06.06.2008
- (87) WO/2009/004188 08.01.2009
- (54) (ME) **DIREKTNO RASTAVLJANJE DOCETAKSELA U RASTVARAČU U POLUSORBAT 80**
(EN) DIRECT DISSOLUTION OF DOCETAXEL IN A SOLVENT IN POLYSORBATE 80
- (73) AVENTIS PHARMA S.A. [FR/FR]; 20 Avenue Raymond Aron, F-92160 Antony (FR)
- (72) AUTHELIN, Jean-René; c/o Sanofi-aventis Département Brevets 174 avenue de France F-75013 PARIS (FR)
DIDIER, Eric; c/o Sanofi-aventis Département Brevets 174 avenue de France F-75013 PARIS (FR)
FOUQUE, Elie; c/o Sanofi-aventis Département Brevets 174 avenue de France F-75013 Paris (FR)
NAKACH, Mostafa; c/o Sanofi-aventis Département Brevets 174 avenue de France F-75013 Paris (FR)
- (74) Ćupić Branislav, Dalmatinska 10, Podgorica (ME)
- (57) Predmetni pronalazak se odnosi na rastvorljivosti docetaksela u organskom rastvaraču, na njegove smješe sa polisorbatom 80 i na upravljanje rastvarača.

- (51) MKP: (11) **00950**
C07D 401/12 (13) **A**
A61K 31/44
A61K 31/4427
A61K 31/4439
A61P 25/28
A61P 29/00
C07D 213/75

(21) P-325/09

(22) 21.04.2008

(30) 60/915,745 03.05.2007 US

60/957,53 23.08.2007 US

(86) PCT/IB2008/001050 21.04.2008

(87) WO/2008/135826 13.11.2008

(54) (ME) **DERIVATI 2-PIRIDIN KARBOKSAMIDA KAO MODULATORI NATRIJEVIH KANALA**

(EN) 2-PYRIDINE CARBOXAMIDE DERIVATIVES AS SODIUM CHANNEL MODULATORS

(73) PFIZER LIMITED [GB/GB]; Ramsgate Road, Sandwich, Kent CT13 9NJ (GB)

(72) BAGAL, Sharanjeet, Kaur; Pfizer Global Research and Development Ramsgate Road Sandwich Kent CT13 9NJ (GB)

GIBSON, Karl, Richard; Pfizer Global Research and Development Ramsgate Road Sandwich Kent CT13 9NJ (GB)

KEMP, Mark, Ian; Pfizer Global Research and Development Ramsgate Road Sandwich Kent CT13 9NJ (GB)

POINSARD, Cedric; Pfizer Global Research and Development Ramsgate Road Sandwich Kent CT13 9NJ (GB)

STAMMEN, Blanda, Luzia; Pfizer Global Research and Development Ramsgate Road Sandwich Kent CT13 9NJ (GB)

DENTON, Stephen, Martin; Pfizer Global Research and Development Ramsgate Road Sandwich Kent CT13 9NJ (GB)

GLOSSOP, Melanie, Susanne; Pfizer Global Research and Development Ramsgate Road Sandwich Kent CT13 9NJ (GB)

(74) Ćupić Branislav, Dalmatinska 10, Podgorica (ME)

(57) Ovaj izum odnosi se na spojeve formule (I) i na njihove farmaceutski prihvatljive soli i solvate, na postupke dobijanja, međuprodukte upotrijebljene u dobijanju, pripravke koji sadrže takve spojeve, te upotrebe takvih spojeva u liječenju boli.

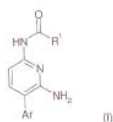
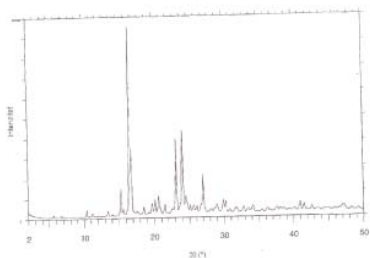

- (51) MKP: (11) **00951**
A61P 9/06 (13) **A**
A61K 31/402
A61K 9/20
- (21) P-326/09
(22) 02.05.2008
- (30) 60/916,129 04.05.2007 US
61/066,156 01.08.2007 US
61/034,119 05.03.2008 US
61/037,198 17.03.2008 US
- (86) PCT/US2008/062551 02.05.2008
(87) WO/2008/137778 13.11.2008
- (54) (ME) **ORALNE FORMULACIJE SA KONTROLISANIM OSLOBAĐANJEM JEDINJENJA MODULATORA JONSKOG KANALA I POSTUPCI ZA SPREČAVANJE ARITMIJA KOJI SE ODOSE NA NJIH**
(EN) CONTROLLED RELEASE ORAL FORMULATIONS OF ION CHANNEL MODULATING COMPOUNDS AND RELATED METHODS FOR PREVENTING ARRHYTHMIA
- (73) CARDIOME PHARMA CORP. [CA/CA]; 6190 Agronomy Road, 6th Floor, Vancouver, British Columbia V6T 1Z3 (CA)
- (72) WHEELER, Jeffery, Jerome; 6190 Agronomy Road, 6th Floor Vancouver, British Columbia V6T 1Z3 (CA)
BEATCH, Gregory, N.; 6190 Agronomy Road, 6th Floor Vancouver, British Columbia V6T 1Z3 (CA)
- (74) Čejović Vladimir, Jovana Tomaševića 21, Podgorica (ME)
- (57) Ovaj pronalazak obezbjeđuje postupke liječenja i prevencije aritmija i drugih bolesti ili poremećaja, korišćenjem jedinjenja koja moduliraju jonski kanal, uključujući vernakalant hidrohlorid. Ovaj pronalazak dalje obezbjeđuje oralne formulacije sa kontrolisanim oslobađanjem i dozaže vernakalant hidrohlorida koje su delotvorne u prevenciji aritmije. Određeni postupe i formulacije ovog pronalaska su adaptirani za liječenje i prevenciju aritmije i druge bolesti ili poremećaja kod ispitanika, za koje je utvrđeno da imaju izmijenjen metabolizam lijeka zbog polimorfizma gena, koji kodira citohrom P450 2D6.

ODRŽAVANJE SINUSNOG RITMA

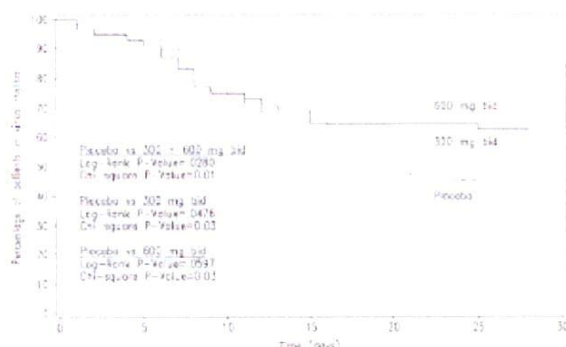

- (51) MKP: (11) **00921**
C07C 253/30 (13) **A**
C07C 255/19
C07C 255/23
- (21) P-447/08
(22) 11.01.2001
(30) 60/178,359 27.01.2000 US
60/190,427 17.03.2000 US
(86) PCT/IB2001/000024 11.01.2001
(87) WO/2001/055090 02.08.2001
- (54) (ME) **ASIMETRIČNA SINTEZA PREGABALINA**
(EN) ASYMMETRIC SYNTHESIS OF PREGABALIN
- (73) WARNER-LAMBERT COMPANY LLC [US/US]; 201 Tabor Road, Morris Plains, NJ 07950 (US)
(72) BURK, Mark, Joseph; Apt. 115 1610 Nantucket Circle Santa Clara, CA 95054 (US)
GOEL, Om, Prakash; 3995 Holden Drive Ann Arbor, MI 48103 (US)
HOEKSTRA, Marvin, Simon; 402 Wildwood Drive Holland, MI 49423 (US)
MICH, Thomas, Frederick; 915 Sunset Road Ann Arbor, MI 48103 (US)
MULHERN, Thomas, Arthur; 7039 Bridgeport Drive Hudsonville, MI 49426 (US)
RAMSDEN, James, Andrew; 96 Lovell Road Cambridge CB4 2QP (GB)
- (74) Čupić Branislav, Dalmatinska 10, Podgorica (ME)
- (57) Ovaj pronalazak se odnosi na postupak dobijanja (S)-(+)-3-(aminometil)-5-metilkapronske kisjeline (pregabalin) ili njenih soli putem sinteze asimetrične hidrogenacije. Pregabalin se koristi u liječenju i za prevenciju konvulzionih oboljenja, bola i psihotičnih oboljenja. Ovaj pronalazak takođe se odnosi na intermedijere koji su korisni i sintezi pregabalina

- (51) MKP: (11) **00968**
B29C 55/00 (13) **A**
B29C 55/04
B29K 23/00
- (21) P-2010/1
(22) 02.07.2008
(30) 07013377.2 09.07.200 EP
(86) PCT/EP2008/005385 02.07.2008
(87) WO/2009/007045 15.01.2009
- (54) (ME) **POLIETILENSKI FILM VELIKE JAČINE ISTEZANJA I SA VELIKOM GRANIČNOM ENERGIJOM CIJEPANJA PRI ISTEZANJU**
(EN) POLYETHYLENE FILM WITH HIGH TENSILE STRENGTH AND HIGH TENSILE ENERGY TO BREAK
- (73) TEIJIN ARAMID B.V. [NL/NL]; Westervoortsedijk 73 NL-6827 AV Arnhem (NL)
(72) DE WEIJER, Anton, Peter; Driehuizer Weg 338 NL-6525 PN Nijmegen (NL)
VAN DE HEE, Hendrik; Laan der Verenigdje Naties 129 NL-6716 JC Ede (NL)
PETERS, Martinus, Wilhelmis, Maria, Gemma; Van Nispenstraat 103 NL-6521 KK Nijmegen (NL)
RASTOGI, Sanjay; Loondermolen 9 NL-5612 MM Eindhoven (NL)
WANG, Bing; Wevestraat 20 NL-6164 XC Geleen (NL)
- (74) Ćupić Branislav, Dalmatinska 10, Podgorica (ME)
- (57) Predmetni pronalazak se odnosi na polietilenski film ultra visoke molekularne mase (UHMWPE) koji posjeduje jačinu istezanja od najmanje 2.0 GPa, graničnu energiju cijepanja pri istezanju od najmanje 30J/g, parametar Mw od najmanje 500.000 g/mol i Mw/Mn odnos od najviše 6. Polietilenski film se može proizvesti procesom koji obuhvata podvrgavanje polaznog UHMW polietilena čija je srednja masena molekularna masa najmanje 500.000 g/mol, čiji je modul elastičnog cijepanja određen kao najviše 0,9MPa i to neposredno nakon topljenja materijala na temperaturi od 160°C, i čiji je Mw/Mn odnos najviše 6, koracima kompaktovanja i istezanja, pri čemu se ovi koraci sprovode pri takvim uslovima da se ni u jednom trenutku tokom obrade polimera njegova temperatura ne dovodi na nivo koji se nalazi iznad njegove tačke topljenja. Film se može upotrebljavati kao polazni materijal u bilo kojoj primjeni koja zahteva veliku jačinu istezanja, kao i veliku graničnu energiju cijepanja pri istezanju. Pogodne primjene uključuju primjenu u balistici, izradu užadi, kablova, mreža, tkanina kao i zaštitnu primjenu.

- (51) MKP: (11) **00969**
C07D 487/04 (13) **A**
A61K 31/5517
A61P 35/00
- (21) P-2010/4
(22) 18.07.2008
(30) 07290904.7 19.07.2007 EP
(86) PCT/IB2008/002869 18.07.2008
(87) WO/2009/016516 05.02.2009.
- (54) (ME) **CITOTOKSIČNA SREDSTVA KOJA UKLJUČUJU NOVE DERIVATE TOMAJMICINA I NJIHOVA UPOTREBA U TERAPIJI**
(EN) CYTOTOXIC AGENTS COMPRISING NEW TOMAYMYCIN DERIVATIVES AND THEIR THERAPEUTIC USE
- (73) SANOFI-AVENTIS [FR/FR]; 174, avenue de France F-75013 Paris (FR)
(72) BOUCHARD, Hervé; Patent Department 174 avenue de France F-75013 paris (FR)
CHARI, Ravi V.J; 128 sidney Street, Cambridge Massachussets 02139 (US)
COMMERÇON, Alain; Patent Department 174 avenue de France F-75013 Paris (FR)
DENG, Yonghong; 128 Sidney Street Cambridge, Massachusetts 02139 (US)
GAUZY, Laurence; Patent Department 174, avenue de France F-75013 Paris (FR)
- (74) Ćupić Branislav, Dalmatinska 10, Podgorica (ME)
- (57) Pronalazak se odnosi na nove derivate tomajmicina koji uključuju linker. Takođe se odnosi na molekule konjugata koje uključuju jedan ili više navedenih derivata tomajmicina kovalentno vezanih za sredstvo koje vezuje ćeliju preko vezujuće grupe koja se nalazi na linkeru derivata tomajmicina, takođe se odnosi na izradu derivata tomajmicina i molekula konjugata.

- (51) MKP: (11) **00970**
C07D 471/04 (13) **A**
A61K 31/437
A61P 1/00
A61P 1/04
A61P 11/00
A61P 13/00
A61P 15/00
A61P 17/00
A61P 25/00
A61P 27/14
A61P 29/00
A61P 3/00
A61P 31/12
A61P 31/22
C07D 211/56
C07D 233/02
C07D 471/14

(21) P-2010/5

(22) 31.07.2008.

(30) 07/05677 02.08.2007 FR

(86) PCT/FR 2008/001141 31.07.2008.

(87) WO/2009/050348 23.04.2009

(54) (ME) **TRICIKLIČNI DERIVATI N-HETEROARIL-KARBOKSAMIDA, NJIHOVO DOBIJANJE I UPOTREBA U TERAPEUTSKE SVRHE**

(EN) TRICYCLIC N-HETEROARYL-CARBOXAMIDE DERIVATIVES, PREPARATION THEREOF AND THERAPEUTIC USE OF SAME

(73) SANOFI-AVENTIS [FR/FR]; 174, avenue de France F-75013 Paris (FR)

(72) DUBOIS, Laurent; c/o Sanofi-Aventis Département Brevets 174, avenue de France F-75013 Paris (FR)

EVANNO, Yannick; c/o Sanofi-Aventis Département Brevets 174, avenue de France F-75013 Paris (FR)

MALANDA, André; c/o Sanofi-Aventis Département Brevets 174, avenue de France F-75013 Paris (FR)

(74) Čupić Branislav, Dalmatinska 10, Podgorica (ME)

(57) Ovaj pronalazak se odnosi na triciklične derivate n-heteroaril-karboksamida, formule (I), u kojoj A, zajedno sa Z_2 - Z_3 vezom bicikličnog jedinjenja za koji je vezana, predstavlja C4-C7-cikličnu alkil grupu. heteroaril monocikličnu ili heterocikličnu monocikličnu sa 4 do 7 članova, koje sadrži od jednog do tri heteroatoma odabrana od O, S ili N, uključujući atome Z_2 i Z_3 ; Z_4 , Z_5 , Z_6 , Z_7 i Z_8 predstavljaju, nezavisno jedan od drugog, atom azota, atom ugljenika ili C-Ri grupu; Z_9 , Z_{10} ; Z_{11} i Z_{12} predstavljaju,

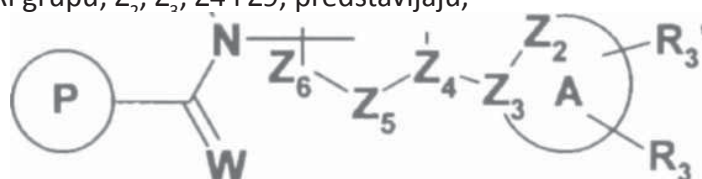

nezavisno jedan od drugog, atom azota, atom ugljenika, a Z₁, Z₂, Z₃, Z₄, Z₅, Z₆, Z₇, Z₈ i Z₉ formiraju zajedno biciklično heteroaril jedinjenje vezano za azot amida ili tioamida formule (1) preko položaja Z₅, Z₆, Z₇ ili Z₈ kad ovi položaji odgovaraju atomu ugljenika, gdje najmanje jedan od Z₄, Z₅, Z₆, Z₇, Z₈ i Z₉ odgovara atomu azota; W predstavlja atom kiseonika ili sum-pora; P predstavlja indolil, pirolo[2,3-c]piridinil, pirolo[2,3-b]piridinil, pirolo[3,2-b]piridinil ili pirolo[3,2-c] piridinil grupu, gdje je data grupa supstituisana. Ovaj pronalazak se takođe odnosi na metod za njihovo dobijanje i terapijsku upotrebu

- (51) MKP: (11) **00971**
C07D 209/46 (13) **A**
A61K 31/4035
A61K 31/472
A61P 25/00
C07D 217/24
C07D 413/12
- (21) P-2010/6
(22) 25.07.2008
(30) 0705499 27.07.2007 FR
(86) PCT/FR2008/001110 25.07.2008
(87) WO/2009/044019 09.04.2009
- (54) (ME) **DERIVATI 1-OKSO-IZOINDOLIN-4-KARBOKSAMIDA I 1-OKSO-1,2,3,4-TETRAHIDROIZOKOVINOLIN-5-KARBOKSAMID, NJIHOVA IZRADA I UPOTREBA U TERAPIJU**
(EN) 1-OXO-ISOINDOLINE-4-CARBOXAMIDE AND 1-OXO-1,2,3,4-TETRAHYDROISOQUINOLINE-5-CARBOXAMIDE DERIVATIVES, PREPARATION AND THERAPEUTIC USE THEREOF
- (73) SANOFI-AVENTIS [FR/FR]; 174, avenue de France F-75013 Paris (FR)
(72) BAUDOIN, Bernard; c/o Sanofi-aventis Département Brevets 174 avenue de France F-75013 Paris (FR)
EVERS, Michel; c/o Sanofis-aventis Département Brevets 174 avenue de France F-75013 Paris (FR)
GENEVOIS-BORELLA, Arielle; c/o Sanofi-aventis Département Brevets 174 avenue de France F-75013 Paris (FR)
KARLSSON, Andreas; c/o Sanofi-aventis Département Brevets 174 avenue de France F-75013 Paris (FR)
MALLERON, Jean-Luc; c/o Sanofi-aventis Département Brevets 174 avenue de France F-75013 Paris (FR)
MATHIEU, Magali; c/o Sanofi-aventis Département Brevets 174 avenue de France F-75013 Paris (FR)
- (74) Čupić Branislav, Dalmatinska 10, Podgorica (ME)
- (57) Pronalazak se odnosi na derivate l-okso-izoindolin-4-karboksamida i 1-okso-1,2,3,4-tetrahidroizokvinolin-5-karboksamida opšte formule (I) gdje: R1 = H, (Ci-Cio)alkil, (C3-C₇)cikloalkil, (CH₂)_n-(C₁-C₆)alkenil, (CH₂)_m-(Ci-C₆)alkinil, (Ci-C₆)alkil-Z-(Ci-C₆)alkil, pri čemu je Z = heteroatom izabran od O, N i S(0)_m, ili R1 = COOR, S(0)_mR, aril ili aralkil, R2 = jedan ili vise H, halogen, (Ci-C(.))alkil, (C3-C7)cikloalkil, (Ci-C₆)alkenil, (Ci-C6)alkinil, (Cp C6)alkil-Z-(C]-C6)a1κИ, pri čemu je Z = heteroatom izabran od O, N i S(0)_m, ili R2 = halo(Ci-C6)a1κΠ, (Ci-C(.))alkoksi, halo(Ci-C6)alkoksi, hidroksi, nitro, cijano, amino, NR7R8, COOR, CONR7R8, OCO(C,-C₆)alkil. S(0)_m-NR7R8. aril; R3 = trifluorometil; R4 i R5 nezavisno = H, ili R4 i R5 zajedno sa ugljenikom za koji su vezani formiraju zasićeni prsten sa 3 do 6 C i opciono sadrži 0 do 1 heteroatoma izabranih od O, N ili S; R6 = H, halogen, (Ci-C6)alkil, (C3-Cy)cikloalkil, (C3-C7)cikloalkil(Ci-C6)alkil, halo(Ci-C₆)alkil, nitro, amino, NR7R8, COOR, NR7(SO₂)R8, CONR7R8, aril ili heterociklil; X = (Ci-C₂)alkilen; m = ceo broj od 0 do 2 i n = cio broj od 1 do 6.

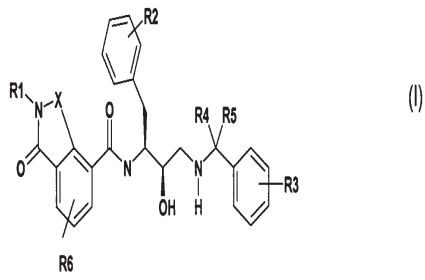

- (51) MKP: (11) **00972**
C07D 487/04 (13) **A**
A61K 31/5025
A61P 35/00

(21) P-2010/7

(22) 06.08.2008

(30) 07/05789 09.08.2007 FR

08/01819 02.04.2008 FR

(86) PCT/FR2008/001172 06.08.2008

(87) WO/2009/056692 07.05.2009

- (54) (ME) **DERIVATI 6-TRIAZOLOPIRIDAZINSULFANIL BENZOTIAZOLA I BENZIMIDAZOLA, POSTUPAK ZA NJHOVO DOBIJANJE I UPOTREBA KAO LJEKOVA I FARMACEUTSKIH KOMPOZICIJA I NOVA UPOTREBA 5 KAO INHIBITORA MET-a**

(EN) NOVEL 6-TRIAZOLOPYRIDAZINESULFANYL BENZOTHIAZOLE AND BENZIMIDAZOLE DERIVATIVES, METHOD FOR PRODUCTION THEREOF AND APPLICATION AS MEDICAMENTS AND PHARMACEUTICAL COMPOSITIONS AND NOVEL USE AS MET INHIBITORS

(73) SANOFI-AVENTIS [FR/FR]; 174, avenue de France F-75013 Paris (FR)

(72) ALBERT, Eva; c/o Sanofi-Aventis Département brevets 174 avenue de France F-75013 Paris (FR)

BACQUE, Eric; c/o Sanofi-Aventis Département brevets 174 avenue de France F-75013 Paris (FR)

NEMECEK, Conception; c/o Sanofi-Aventis Département brevets 174 avenue de France F-75013 Paris (FR)

UGOLINI, Antonio; c/o Sanofi-Aventis Département brevets 174 avenue de France F-75013 Paris (FR)

WENTZLER, Sylvie; c/o Sanofi-Aventis Département brevets 174 avenue de France F-75013 Paris (FR)

(74) Čupić Branislav, Dalmatinska 10, Podgorica (ME)

(57) Pronalazak se odnosi na nove proizvode formule (I):

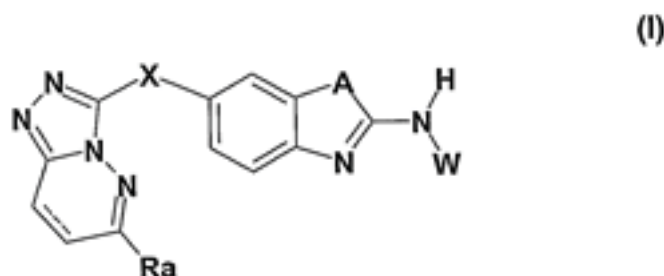

gdwhere - je jednostruka ili dovstruka veza, Ra = H, Hal, alkoksi, O-cikycloalkil, heteroaril, .fenil, NHCOalk, NHCOCikloalk ili NR1 R2; X = S, SO ili SO2; A = NH or S; W = H, alkil ili COR gdje R = cikloalkyl; alkil, po izboru supstituisan sa NR3R4, alkoksi, hidroksi, fenil, heteroaril, ili heterocikloalkil; alkoksi op izboru supstituisan sa NR3R4, odnosno O-(CH2)n-NR3R4 grupa, O-fenil ili O-(CH2)n-fenil grupa, gdje je fenil po izboru supstituisan i n= 1 do 4; gdje u NR1 R2 grupi; R1 = H ili alk i R2 = H, cikloalkil ili alkil; R3 i R4 = H, alk, cikloalkil, heteroaril ili fenil, R1, R2 i/ili R3.R4 formiraju prsten sa koji N po izoru sadrži O, S, N i/ili NH; svi heterocikloalkil, heteroaril i fenil i ciklične grupe su po izboru supstituisane, dati proizvodi su u svim izomernim oblicima i svim solima kao lekovi, posebno kao inhibitori MET-a.

- (51) MKP: (11) **00973**
C07K 16/28 (13) **A**
A61K 39/395
A61P 35/00
- (21) P-2010/15
(22) 31.07.2008
(30) 60/962,811 31.07.200 US
61/067,994 03.03.200 US
(86) PCT/US2008/071709 31.07.2008
(87) WO/2009/018411 05.02.2009
- (54) (ME) **HUMANA ANTITJELA PREMA HUMANOM CD20 I POSTUPAK NJIHOVOG KORIŠĆENJA**
(EN) HUMAN ANTIBODIES TO HUMAN CD20 AND METHOD OF USING THEREOF
- (73) REGENERON PHARMACEUTICALS, INC. [US/US]; 777 Old Saw Mill River Road Tarrytown, NY 10591 (US)
- (72) MARTIN, Joel, H.; 244 Church Road Putnam Valley, NY 10579 (US)
WANG, Li-Hsien; 184 Briarwood Drive Somers, NY 10589 (US)
STEVENS, Sean; 3001 Lexington Avenue Mohegan Lake, NY 10547 (US)
ALLISON, Erin, M.; 17 Paddock Lane Brewster, NY 10509 (US)
- (74) Čejović Vladimir, 13.jul 21, Podgorica (ME)
- (57) Humano antitijelo ili antigen-vezujući fragment antitijela koji specifično vezuje humani CD20, u stanju je da indukuje citotoksičnost zavisnu od komplementa (CDC) i može produžiti vrijeme preživljavanja bez simptoma između oko 2-puta do oko 9-puta ili više u odnosu na životinje tretirane kontrolom. na mišjem modelu humanog limfoma. Antitijelo ili njihov fragment koji vezuje antigen, koristan je u terapijskom postupku za liječenje bolesti ili stanja, posredovanih sa CD20, kao što je, primjera radi, non-Hodgkinov limfom, reumatoidni artritis, sistemski lupus eritematozus, Crohnova bolest, hronična limfocitna leukemija i inflamatorne bolesti.

- (51) MKP: (11) **00974**
C07D 213/61 (13) **A**
A61K 31/44
A61P 11/00
- (21) P-2010/19
(22) 17.07.2008
(30) 07114019.8 8.08.2007 EP
(86) PCT/EP2008/005843 17.07.2008
(87) WO/2009/018909 12.02.2009
- (54) (ME) **DERIVATI 1-FENIL-2 PIRIDINIL ALKLIL ALKOHOLA KAO INHIBITORI FOSFODIESTERAZE**
(EN) DERIVATIVES OF 1-PHENYL-2-PYRIDINYL ALKYL ALCOHOLS AS PHOSPHODIESTERASE INHIBITORS
- (73) CHIESI FARMACEUTICI S.P.A. [IT/IT]; Via Palermo, 26/A, I-43100 Parma (IT)
(72) DELCANALE, Maurizio; Via Palermo, 26/A I-43100 Parma (IT)
AMARI, Gabriele; Via Palermo, 26/A I-43100 Parma (IT)
ARMANI, Elisabetta; Via Palermo, 26/A I-43100 Parma (IT)
(74) Božidar Radulović, Jovana Tomaševića 9/III-1, Podgorica (ME)
(57) Predmetni pronalazak odnosi se na inhibitore enzima fosfodiesteraze 4 (PDE4). Detaljnije, predmetni pronalazak se odnosi na jedinjenja koja su derivati 1-fenil-2-piridinil alkil alkohola, postupke za dobijanje takvih jedinjenja. preparate koji ih sadrže i njihovu terapeutsku primjenu.

- (51) MKP: (11) **00975**
A61K 9/00 (13) **A**
A61K 33/14
A61K 35/02
- (21) P-2010/20
(22) 12.08.2008
(30) 07291005.2 13.08.2007 EP
(86) PCT/FR2008/001185 12.08.2008
(87) WO/2009/056703 07.05.2009
- (54) (ME) **AROMATIZOVANA TERAPEUTSKA KOMPOZICIJA NA BAZI GUNA**
(EN) FLAVOURED CLAY-BASED THERAPEUTIC COMPOSITION
- (73) IPSEN PHARMA S.A.S. [FR/FR]; 65, quai Georges Gorse F-92100 Boulogne-Billancourt (FR)
FIRMENICH SA [CH/CH]; Route des Jeunes 1 P.O. Box 239 CH-1211 Geneve 8 (CH)
- (72) BARRA, Jérôme; 25, impasse Barth Verrières F-74160 Neydens (FR)
LE HAZIF, Denis; 4, rue Jean Jaurès F-28500 Vernouillet (FR)
- (74) Popović Miladin, Đoka Miraševića 21/III, Podgorica (ME)
- (57) Predmet predstavljenog pronalaska je aromatizovana terapijska kompozicija koja sadrži glinu kao aktivni element, i koju karakteriše to što je glina dioktaedarski smektit i što je aroma inkapsulirana.

- (51) MKP: (11) **00976**
A01N 25/02 (13) **A**
- (21) P-2010/23
 (22) 12.08.2008
 (30) 0716593.9 24.08.200 GB
 (86) PCT/GB2008/002738 12.08.2008
 (87) WO/2009/027626 05.03.2009
- (54) (ME) **POBOLJŠANJA KOJA SE ODOSE NA ORGANSKA JEDINJENJA**
 (EN) IMPROVEMENTS IN OR RELATING TO ORGANIC COMPOUNDS
- (73) SYNGENTA LIMITED [GB/GB]; European Regional Centre Priestley Road Surrey Research Park Guildford Surrey GU2 7YH (GB)
- (72) BELL, Gordon, Alastair; Syngenta Limited Jealott's Hill International Research Centre Bracknell Berks RG42 6EY (GB)
 HARRIS, Clair, Louise; Syngenta Limited Jealott's Hill International Research Centre Bracknell Berks RG42 6EY (GB)
 TOVEY, Ian, David; Syngenta Limited Jealott's Hill International Research Centre Bracknell Berks RG42 6EY (GB)
- (74) Čejović Vladimir, 13. jul 21, Podgorica (ME)
- (57) Kompozicija koja obuhvata jedinjenje formule I CkEckUOI- OC^CONR'R² (I) gdje R' i R² svaki za sebe predstavljaju vodonik; ili C₁₋₆ alkil, C₂₋₆ alkenil ili C₃₋₆ cikloalkil, gdje je svaki od njih po slobodnom izboru supstituisan sa jednim do tri supstituenta nezavisno odabranih iz grupe koju čine fenil, hidroksi, C₅ alkoksi, morfolinil i NR'R⁴ gdje su R¹ i R⁴ svaki za sebe nezavisno C, alkil; ili fenil koji je po slobodnom izboru supstituisan sa do tri supstituenta, koji su nezavisno odabrani od C, 3 alkil; ili R¹ i R² zajedno sa atomom azota za koji su vezani grade morfolinilski, pirolidinilski, piperidinilski ili azepanilski prsten, gdje je svaki od njih po slobodnom izboru supstituisan sa do tri supstituenta koji je nezavisno odabran od C, alkil; gdje je najmanje jedno agrohemijsko sredstvo odabrano iz grupe koju čine Trineksapac etil. Mandipropamid. Abamectin i Emamectin, pod uslovom da to agrohemijsko sredstvo nije abamectin ili emamectin kada je rastvarač N-(B-hidroksietil)-laktamid. Te kompozicije mogu da budu ili da sadrže u sebi emulzione koncentrate.

- (51) MKP: (11) **00977**
A61K 39/395 (13) **A**
C07K 16/22
- (21) P-2010/24
(22) 08.08.2008
- (30) 60/964,224 10.08.2007 US
60/994,526 20.09.2007 US
61/062,860 28.01.2008 US
61/079,259 09.07.2008 US
- (86) PCT/US2008/072561 08.08.2008
(87) WO/2009/023540 19.02.2009
- (54) (ME) **HUMANA ANTITIJELA VISOKOG AFINITETA PREMA HUMANOM NERNVOM FAKTORU RASTA**
(EN) HIGH AFFINITY HUMAN ANTIBODIES TO HUMAN NERVE GROWTH FACTOR
- (73) REGENERON PHARMACEUTICALS, INC. [US/US]; 777 Old Saw Mill River Road Tarrytown, NY 10591 (US)
- (72) MACDONALD, Lynn; 19 Gedney Way White Plains, NY 10605 (US)
TORRES, Richard; 344 West 72nd Street, Apt. 7h New York, NY 10023 (US)
MORRA, Marc, R.; 108 Foxton Court Beacon Falls, CT 06403 (US)
MARTIN, Joel, H.; 244 Church Road Putnam Valley, NY 10579 (US)
REINHARDT, Joel, C.; 63 Moore Avenue Mount Kisco, NY 10549 (US)
- (74) Čejović Vladimir, 13. jul 21, Podgorica (ME)
- (57) Humano antitijelo ili antigen-vezujući fragment antitijela, koji specifično vezuje humani nervni faktor rasta (NGF), sa KD od 5 pM ili manje, bez unakrsnog reagovanja sa neurotrofinom-3 (NT-3), i vezuje humani NGF sa KD od oko 2 do oko 10-puta većom u odnosu na onu kojom antitijelo ili fragment vezuje NGF pacova i miša. Antitijela su korisna u tretmanu bola, uključujući inflamatorni bol, bol nakon operativne incizije, neuropatski bol, bol frakture, bol osteoporozne frakture, post-herpesnu neuralgiju, osteoartritis, reumatoidni artritis, kancerski bol, bol koji proističe iz opekotina, bol kod zglobnog gihta, kao i bolesti. kao što su: hepatocelularni karcinom, rak dojke i ciroza jetre.

- (51) MKP: (11) **00978**
A01N 25/02 (13) **A**
- (21) P-2010/25
 (22) 13.08.2008
 (30) 0716592.1 24.08.2007 GB
 (86) PCT/GB2008/002730 13.08.2008
 (87) WO/2009/027624 05.03.2009
- (54) (ME) **POBOLJŠANJA U ILI U VEZI SA ORGANSKIM JEDINJENJIMA**
 (EN) IMPROVEMENTS IN OR RELATING TO ORGANIC COMPOUNDS
- (73) SYNGENTA LIMITED [GB/GB]; European Regional Centre Priestley Road, Surrey Research Park Guildford Surrey GU2 7YH (GB)
- (72) BELL, Gordon, Alastair; Syngenta Limited Jealott's Hill International Research Centre Bracknell Berkshire RG42 6EY (GB)
 HARRIS, Clair, Louise; Syngenta Limited Jealott's Hill International Research Centre Bracknell Berkshire RG42 6EY (GB)
 TOVEY, Ian, David; Syngenta Limited Jealott's Hill International Research Centre Bracknell Berkshire RG42 6EY (GB)
- (74) Čejović Vladimir, 13. jul 21, Podgorica (ME)
- (57) Kompozicija koja obuhvata jedinjenje formule I $\text{CH}_3\text{CH}(\text{OH})\text{C}(=\text{O})\text{NR}'\text{R}^2$ (I) gdje R^1 i R^2 svaki za sebe predstavljaju vodonik; ili C_{1-6} alkil, C_{2-6} alkenil ili C_{3-6} cikloalkil, gdje je svaki od njih po slobodnom izboru supstituisan sa jednim do tri supstituenta nezavisno odabranih iz grupe koju čine fenil, hidroksi, C_1-5 alkoksi, morfolinil i $\text{NR}'\text{R}^4$ gdje su R' i R^4 svaki za sebe nezavisno C_1-6 alkil; ili fenil koji je po slobodnom izboru supstituisan sa do tri supstituenta, koji su nezavisno odabrani od C_1-6 alkil; ili R^1 i R^2 zajedno sa atomom azota za koji su vezani grade morfolinilski, piperidinilski, piperidinilski ili azepanilski prsten, gdje je svaki od njih po slobodnom izboru supstituisan sa do tri supstituenta koji je nezavisno odabran od C_1-6 alkil; i gdje je najmanje jedno biološki aktivno jedinjenje, koje obuhvata najmanje jedan petočlani i/ ili šestočlani prsten, gdje prsten sadrži najmanje jedan atom azota, pod uslovom da

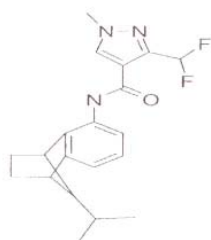

- i) kompozicija ne sadrži ciprokonazol gdje je jedinjenje formule 1 odabrano iz grupe koju čine N-butoksipropil laktamid; l-(hidroksietil) piperidinil laktamid; N-metil-N-propil laktamid; N-(l-etilpropil) laktamid; N,N-dimetil laktamid; N-1,4-dimetilpenil laktamid; N-(2-hidroksietil)-N-benzil laktamid; N-Morfolinil laktamid; N-metil-N-butil laktamid; N-Izobutil laktamid; N-Alil laktamid; N- Etil laktamid: N-Etil-N-(2-hidroksietil) laktamid; i N-izopropil laktamid; i
- (ii) gdje biološki aktivno jedinjenje nije nikotinska kisjelina kada je jedinjenje formule 1 dietil-laktamid . Te kompozicije mogu da sadrže ili da ubuhvataju u sebi, emulzione koncentrate, posebno u slučaju kada je jedinjenje formule (I) dimetil laktamid i kada je biološki aktivno jedinjenje fungicid (9-izopropil-1.2.3,4-tetrahydro-l,4-metano-naftalen-5-il)-amid 3-difluorometil-1 -metil-1 H-pirazol-4-karboksilne kisjeline prikazano na slici 2.

- (51) MKP: (11) **00979**
C07D 209/40 (13) **A**
A61K 31/454
A61K 31/496
A61P 3/00
C07D 401/12
C07D 401/14

(21) P-2010/29

(22) 14.08.2008

(30) 0705858 16.08.2007 FR

(86) PCT/FR2008/001190 14.08.2008

(87) WO/2009/056707 07.05.2009

(54) (ME) **DERIVATI INDOL-2-ONA, DISUPSTITUISANI NA 3-POZICIJI, NJHOVO DOBIJANJE I PRIMJENA U TERAPIJI**

(EN) INDOL-2-ONE DERIVATIVES DISUBSTITUTED IN THE 3-POSITION, PREPARATION THERE-OF AND THERAPEUTIC USE THEREOF

(73) SANOFI-AVENTIS [FR/FR]; 174, avenue de France F-75013 Paris (FR)

(72) BARONI, Marco; c/o Sanofi-Aventis Departement Brevets 174, avenue de France (FR)

PULEO, Letizia; c/o Sanofi-Aventis Département Brevets 174, avenue de France F-75013 Paris (FR)

(74) Ćupić Branislav, Dalmatinska 10, Podgorica (ME)

(57) Predmet ovog pronalaska su derivati indol-2-ona, disupstituisani na 3-poziciji, opšte formule (I), u kojoj su ~, R1, R2, R3, R4, R5. Ar i n definisani kao u zahtjevu 1, postupak dobijanja ovih jedinjenja i njihova primjena u terapiji.

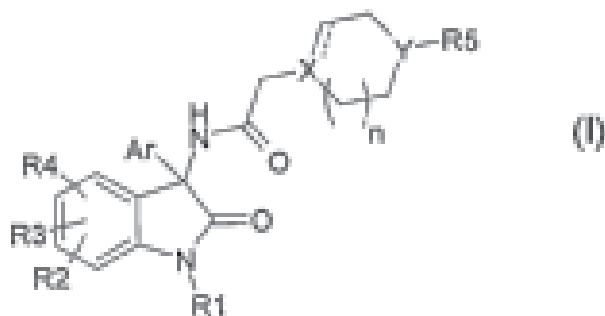

(51) MKP⁽⁸⁾:**A61K 31/335****A61K 31/55****A61K 31/5513****C07D 223/16****C07D 223/20****C07D 243/24****C07D 273/00****C07D 313/14**

(21) P-774/08

(22) 31.08.2004

(30) 03019683.6 09.09.2003 EP

(86) PCT/EP2004/009700 31.08.2004

(87) WO/2005/023772 17.03.2005

(54) (ME) **DERIVATI MALONAMIDA KOJI BLOKIRAJU AKTIVNOST GAMA/SEKRETAZE**

(EN) MALONAMIDE DERIVATIVES BLOCKING THE ACTIVITY OF GAMA-SECRETASE

(73) F. HOFFMANN-LA ROCHE AG, 124, Grenzacherstrasse CH-4070 Basle (CH)

(72) FLOHR, Alexander; St. Galler-Ring 142 CH-4054 Basel (CH)

GALLEY, Guido; Katzenbuckelweg 14 79618 Rheinfelden (DE)

JAKOB-ROETNE, Roland; Oberer Baselblick 37 79594 Inzlingen (DE)

KITAS, Eric, Argiros; Eichbergweg 4 CH-4147 Aesch (CH)

PETERS, Jens-Uwe; Bertlingen 14 79639 Grenzach-Wyhlen (DE)

WOSTL, Wolfgang; Im Strick 2 79639 Grenzach-Wyhlen (DE)

(74) Stanković Mugoša Ana, Trg republike 13, Podgorica (ME)

(57) Ovaj pronalazak se odnosi na derivate malonamida formule (1), u kojoj R¹ označava jednu od sledećih grupa (formula a), b), c), d)); R² označava niži alkil, niži alkinil, (CH₂)_n-O -niži alkil, -(CH₂)_n-S-niži alkil, (CH₂)_n-CN, -(CR' R'')_n-CF₃, -(CR' R'')_n-CHF₂, -(CR' R'')_n-CH₂F, (CH₂)_n-C(O)O -niži alkil, -(CH₂)_n-halogen, ili označava (CH₂)_n-cikloalkil, koji je opciono supstituisan sa jednim ili više supstituenata, koji su odabrani iz grupe koja se sastoji od fenila, halogena ili CF₃; R', R'' svaki nezavisno od n i jedan od drugog označava vodonik, niži alkil, niži alkoksi, halogen ili hidroksi; R³R⁴ svaki nezavisno jedan od drugog označava vodonik,, niži alkil, niži alkoksi, fenil ili halogen; R⁵ označava vodonik, niži alkil, -(CH₂)_n-CF₃ ili (CH₂)_n-cikloalkil; R⁶ označava vodonik ili halogen; R⁷ označava vodonik ili niži alkil; R⁸ označava vodonik, niži alkil, niži alkinil, (CH₂)_n-CF₃, -(CH₂)_n-cikloalkil (CH₂)_n koji je opciono supstituisan halogenom; R⁹ označava vodonik, niži alkil, -C(O)H, -C(O)-niži alkil, -C(O)-CF₃, -C(O)-CH₂F, -C(O)-CHF₂, -C(O)-cikloalkil, -C(O)-(CH₂)_n-O-niži alkil, -C(O)-O-(CH₂)_n-cikloalkil, -C(O)-fenil, koji je opciono supstituisan sa jednim ili više supstituenata koji su odabrani iz grupe koja se sastoji od halogena ili -C(O)-O - nižeg alkila, ili označava -S(O)₂-niži alkil, -S(O)₂-CF₃, -(CH₂)_n-cikloalkil ili označava koji je opciono supstituisan halogenom; n iznosi 0, 1, 2, 3 ili 4; i na njihove farmaceutski prihvatljive kiselinske adicione soli optički čiste enantiomere, racemate ili diastereomerne smeše. Ova jedinjenja se mogu primjeniti za liječenje Alchajmerove bolesti

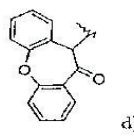
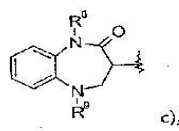
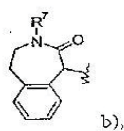
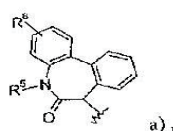
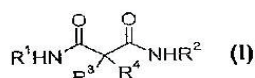

- (51) MKP⁽⁷⁾: (11) **00923**
C07D 211/42 (13) **A**
C07F 9/59
- (21) P-779/08
(22) 20.08.2001
(30) 00117918.3 21.08.2000 EP
(86) PCT/EP2001/009561 20.08.2001
(87) WO/2002/016321 28.02.2002
- (54) (ME) **PROLJEKOVI ZA LIGANDE NMD RECEPTORA**
(EN) PRODRUGS TO NMDA RECEPTOR LIGANDS
- (73) F. HOFFMANN-LA ROCHE AG [CH/CH]; 124 Grenzacharstrasse CH-4070 Basle (CH)
(72) ALANINE, Alexander; 11a, rue de Bale F-68440 Schlierbach (FR)
BUETTELMANN, Bernd; Amselweg 10 79650 Schopfheim (DE)
FISHER, Holger; 19 Schuermattweg CH-4203 Grellingen (CH)
HEITZ NEIDHART, Marie-Paule; 9, rue du Steinler F-68220 Hagenthal-le-Bas (FR)
HUWYLER, Joerg; In der Klus 2 CH-4117 Burg (CH)
JAESCHKE, Georg; 82 Eulerstrasse CH-4051 Basle (CH)
PINARD, Emmanuel; 7, rue de Pujos F-68480 Linsdorf (FR)
WYLER, Rene; Brandschenkestrasse 168 CH-8002 Zuerich (CH)
- (74) Čejović Vladimir, 13. jul, Podgorica ME
- (57) Pronalazak se odnosi na jedinjenja opšte formule (I) gdje R je a) $-C(O)(CH_2)_n C(O)OH$, b) gdje R^1 je $-N(R^2)(R^3)$ i R^2/R^3 su nezavisno jedan od drugog vodonik ili niži alkil, ili je ciklični tercijarni amin, proizvoljno supstituisan sa nižim alkilom, c) $-P(O)(OH)_2$, ili je d) $-C(O)(CH_2)_n NHC(O)(CH_2)_n N(R^2)(R^3)$; a n je 1, 2, 3 ili 4; i na njihove farmaceutski prihvatljive kisele adicione soli. Ova jedinjenja se mogu koristiti kao proljekovi za matično jedinjenje formule (II) koji su korisni u tretiranju oboljenja povezanih sa NMDA-receptorima.

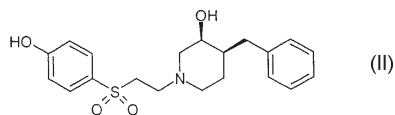
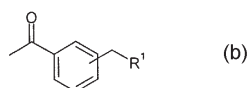
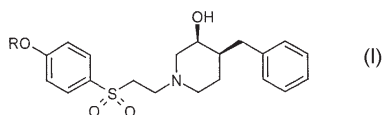

- (51) MKP⁽⁸⁾: (11) **00924**
B65B 61/20 (13) **A**
- (21) P-43/09
(22) 28.03.2003.
(30) 02007421.7 28.03.2002. EP
P-236/03 28.03.2003 RS
- (54) (ME) **POSTUPAK I UREĐAJ ZA LIJEPLJENJE PREDMETA**
(EN) PROCEDURE AND DEVICE FOR STICKING OBJECTS
- (73) DEUTSCHE SISI-WERKE Betriebs GmbH; Rudolf-Wild-Strasse 107-115, 69214 Eppelheim, (DE)
PIOFLEX Kunststoff in Form GmbH & Co. KG; Robert-Bosch-Str-2, 79211 Denzlingen, (DE)
(72) Dr. Hans-Peter WILD, Rudolf-Wild-Strasse 4-6, 69214 Eppelheim (DE)
Eberhard KRAFT, Hebelstr. 1, D- 74924 Neckarbischofsheim (DE)
Klaus HÄGLE, Hauptstrasse 148, 77966 Kappel-Grafenhausen (DE)
Berthold WILLI, Hattsteinstrasse 29, 79423 Heitersheim (DE)
(74) Radulović Božidar, Jovana Tomaševića 9/III-1, Podgorica (ME)
(57) Pronalazak se odnosi na postupak za lijepljenje, kontejner, traku sa omotačima, postupak za izradu trake sa omotačima, postupak za izradu ljepljive trake, ljepljivu traku i uređaj za izradu ljepljive trake. Pronalazak je naznačen time što su ljepljive zone razdvojene jedna od druge sa ne ljepljivim zonama.

(51) MKP⁽⁸⁾:
G07F 19/00

(11) **00925**

(13) **A**

(21) P-203/09

(22) 16.04.2002.

(86) PCT/IB2002/001223 16.04.2002.

(87) WO 2003/088165 23.10.2003.

(54) (ME) **TERMINALNI UREĐAJ ZA RAZMJENU PODATAKA O NAPLATI**

(EN) PAYMENT TERMINAL DEVICE FOR PAYMENT DATA EXCHANGE

(73) ULTRA PROIZVODNJA ELEKTRONSKIH NAPRAV D.O.O. ; Cesta Otona Zupanica 23a, 1410 Zagorje (SI)

(72) PAVLIĆ, Bogdan; Ultra Proizvodnja elektronskih naprav d.o.o, Cesta Otona Zupanica 23a, 1410 Zagorje (SI)

TERPIN, Matjaz; Ultra Proizvodnja elektronskih naprav d.o.o, Cesta Otona Zupanica 23a, 1410 Zagorje (SI)

POLUTNIK, Aleksander; Ultra Proizvodnja elektronskih naprav d.o.o, Cesta Otona Zupanica 23a, 1410 Zagorje (SI)

(74) Stanković Mugoša Ana, Trg Republike br. 13, Podgorica (ME)

(57) Izložen je terminalni uređaj (10) za razmjenu podataka o naplati koji sadrži interfejs za priključak na uređaje na prodajnom mjestu (26), na mobilni telefon (14), te na autorizacioni centar (1). Razmjena podataka za naplatu se obavlja na dva različita načina. Na prvi način od terminalnog uređaja za naplatu (10), preko mobilnog telefona (14) i mobilne govorne mreže (5) do autorizacionog centra(1) ili obrnuto, od autorizacionog centra (1), preko mobilne govorne mreže (5) i mobilnog telefona (14) do terminalnog uređaja za naplatu (10), pri čemu se podaci o naplati između terminalnog uređaja za naplatu (10) i mobilnog telefona (14) prenose kao govorna informacija. Na drugi način podaci se prenose direktno sa terminalnog uređaja (10) preko npr. mreže(5) do autorizacionog centra (1) i obrnuto od autorizaciog centra (1) preko mreže (5) do terminalnog uređaja za naplatu (10).

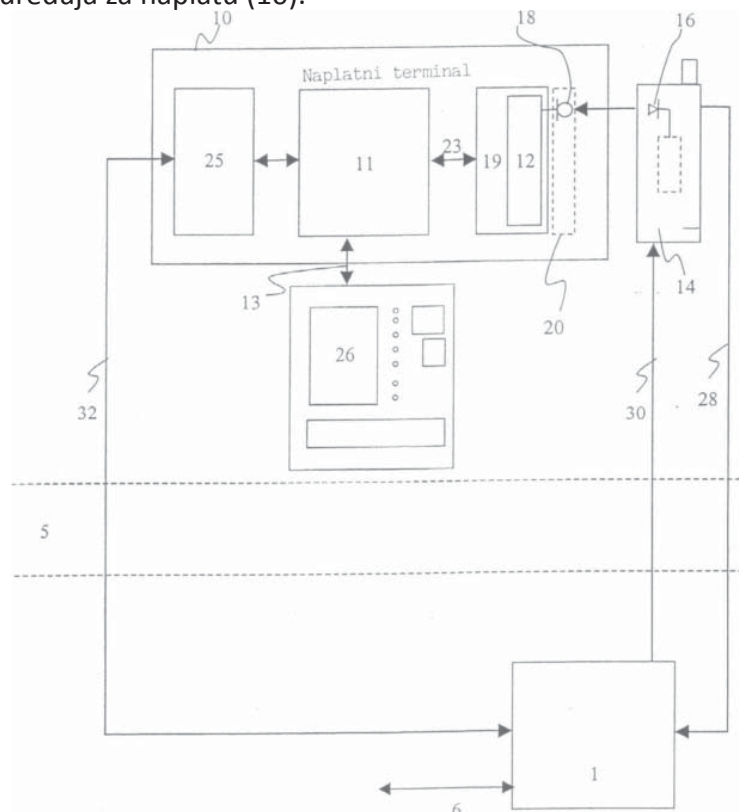

- (51) MKP: (11) **00930**
A61K 31/57 (13) **A**
A61K 45/06
A63P 15/06
- (21) P-265/09
(22) 05.02.2008.
(30) 60/888,480 06.02.2007 US
60/973,667 19.09.2007 US
(86) PCT/GB2008/000397 05.02.2008.
(87) WO/2008/096122 14.08.2008.
- (54) (ME) **PROGESTERON ZA SPREČAVANJE PRIJEVREMENOG POROĐAJA**
(EN) PROGESTERONE FOR THE PREVENTION OF PRETERM BIRTH
- (73) COLUMBIA LABORATORIES (BERMUDA) LIMITED; Canon's Court 22 Victoria Street, PO Box HM1179, Hamilton HM12 (BM)
- (72) CREASY, George; 539 Brian Dean Drive Glen Gardner, New Jersey 08826 (US)
JOHN M. O' BRIEN JR.; 2109 Woodley Circle, Lexington, Kentucky 40602 (US)
EMILY A. DEFRANCO, 458 Hidden Valley Lane, Cincinnati, Ohio 45215 (US)
KENNETH N. MUSE, 2104 Woodbridge Way, Lexington, Kentucky 40515-1115 (US)
- (74) Lutovac Branislav, Bulevar Crnojevića 93, Podgorica (ME)
- (57) Postupak za liječenje ili prevenciju spontanog prijevremenog porođaja kod trudnica i poboljšavanje neonatalnog morbiditeta i smrtnosti. Postupak obuhvata davanje trudnicama efikasne količine progesterona dovoljne da produži trudnoću minimiziranjem skraćivanja i otvaranja njihovog grlića. Tretman i profilaksa progesteronom trudnica koje imaju simptome kratkog grlića je klinički dokazano da povećava neonatalno zdravlje.

- (51) MKP: (11) **00931**
A01H 5/00 (13) **A**
A01H 5/10
C12N 15/82
C12N 9/88
- (21) P-292/09
(22) 03.04.2008.
(30) 60/910,028 04.04.2007 US
(86) PCT/US2008/059257 03.04.2008.
(87) WO 2008/124495 16.10.2008.
- (54) (ME) **AHAS MUTANTI**
(EN) AHAS MUTANTS
- (73) BASF PLANT SCIENCE GMBH; Carl-Bosch-Strasse 38, 67056 Ludwigshafen (DE)
(72) MCELVER, John, A.; 5112 Gatewood Drive, Durham, NC 27712 (US)
SINGH, Bijay; 301 Connemara Drive, Cary, NC 27519 (US)
(74) Miladin Popović, Đoka Miraševića 21/III, Podgorica (ME)
- (57) Pronalazak daje nukleinske kisjeline koje kodiraju mutante velike podjedinice acetohidroksi kisele sintaze (AHAS) koje sadrže najmanje dvije mutacije, na primjer dvostruke i trostruke mutante, koji su korisni za proizvodnju transgenih ili ne-transgenih biljaka sa poboljšanim nivoima tolerancije na herbicide koji inhibiraju AHAS. Pronalazak takođe daje ekspresione vektore, ćelije, biljke koje sadrže polinukleotide koji kodiraju dvostruke i trostruke mutante velike podjedinice AHAS, biljke koje sadrže dva ili više polipeptida sa po jednom mutacijom velike subjedinice AHAS i postupke za stvaranje i primjenu istih.

- (51) MKP: (11) **00952**
A61K 31/4155 (13) **A**
A61K 31/444
A61P 1/00
A61P 11/00
A61P 17/00
C07D 401/14
C07D 405/14
C07D 413/14
C07D 417/14
- (21) P-327/09
(22) 14.05.2008.
(30) 07108314.1 16.05.2007. EP
(86) PCT/EP2008/055867 14.05.2008.
(87) WO/2008/138939 20.11.2008.
- (54) (ME) **DERIVATI PIRAZOLONA KAO PDE4 INHIBITORI**
(EN) PYRAZOLONE DERIVATIVES AS PDE4 INHIBITORS
- (73) NYCOMED GMBH; Byk-Gulden-Strasse 2, 78467 Konstanz (DE)
(72) Dr. Beate SCHMIDT, Allensbacher Str. 5, 78476 Allensbach (DE)
Christian SCHEUFLE, Lindenstr. 28, 78234 Engen-neuhausen (DE)
Dr. Jürgen VOLZ, Sankt-Nikolaus-Str. 42, 78315 Radolfzell (DE)
Dr. Martin FETH, Hornauer Str. 69, 65779 Kelkheim (a.t.) Hornau (DE)
Dr. Rolf-Peter HUMMEL, Altbohlstr. 32, 78315 Radolfzell (DE)
Dr. Armin HATZELMANN, Alter Wall 3, 78467 Konstanz (DE)
Dr. Christof ZITT, Mainaustr, 209 D, 78464 Konstanz (DE)
Dr. Andrea WOHLSEN, Rue de la Cote 22, CH-2000 Neuchatel (CH)
Dr. Degenhard MARX, Obere Reute 15, 78345 Moos (DE)
Dr. Hans-Peter KLEY, Hafnerstrasse 12, 78476 Allensbach (DE)
Deborah OCKERT, Buschkoppel 49, 22309 Hamburg (DE)
Dr. Anke HEUSER, Hofweg 8, 22085 Hamburg (DE)
Dr. Johannes A. M. CHRISTIAANS, Oostermoer 35, NL-8245 Dg Lelystad (NL)
Dr. Geert Jan STERK, Stadhouderslaan 38, NL-3583 Jj Utrecht (NL)
Dr. Wiro M. P. B. MENGE, Pontanuslaan 11, NL-6821 Hm Arnhem (NL)
- (74) Radulović Božidar, Jovana Tomaševića 9/III-1, Podgorica (ME)
- (57) Sastojci formule 1, u kojoj R1, R7, R8, R9 i n imaju značenja kako je dato u opisu, su novi efektivni inhibitori tipa 4 phosphodiesterase.

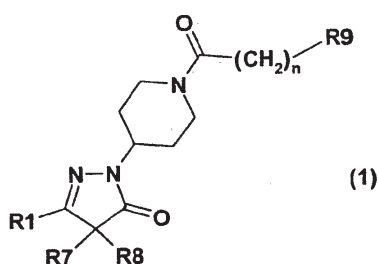

- (51) MKP: (11) **00953**
A61K 31/55 (13) **A**
A61K 49/00
- (21) P-328/09
(22) 06.11.2009.
(30) 08.06225 07.11.2008. FR
- (54) (ME) **UPOTREBA IVABRADINA KAO DIJAGNOSTIČKOG SREDSTVA U METODI KORONARNE ANGIOGRAFIJE PUTEM MULTISLAJS KOMPJUTERIZOVANE TOMOGRAFIJE**
(EN) USE OF IVABRADINE AS DIAGNOSTIC AGENT IN THE METHOD OF CORONARY ANGIOGRAPHY BY MULTISLICE COMPUTED TOMOGRAPHY
- (73) LES LABORATOIRES SERVIER; 35, Rue de Verdun, 92284 Suresnes Cedex (FR)
(72) Guy LEREBOURS-PIGEONNIERE, 28 avenue de l'Europe, 92300 Levallois-Perret (FR)
Ariane DUBOST-BRAMA; 7 rue Valentin Haüy, 75015 Paris (FR)
Carmen FLEURINCK ;Gaversesteenweg 617, 9820 Schelderode (FR)
- (74) Čejović Vladimir, 13 Jula br. 21, Podgorica (ME)
- (57) Upotreba ivabradina, ili 3-{3-[[{(7S)-3,4-dimetoksibiciklo [4.2.0]okta-1,3,5-trien-7-il] metil}(metil)amino]propil}-7,8-dimetoksi-1,3,4,5-tetrahidro-2H-3-benzazepina-2-jedan, ili njegovih aditivnih soli sa farmaceutski prihvatljivom kisjelinom ili hidratima njegovih soli, kao dijagnostičko sredstvo u metodi koronarne angiografije putem multislajs kompjuterizovane tomografije.

(51) MKP: (11) **00954**
C07D 487/04 (13) **A**

(21) P-330/09

(22) 05.05.2008.

(30) 60917,333 11.05.2007. US

(86) PCT/IB2008/001125 05.05.2008.

(87) WO 2008/139293 20.11.2008.

(54) (ME) **AMINOHETEROCIKLIČNI SPOJEVI**

(EN) AMINO-HETEROCYCLIC COMPOUNDS

(73) PFIZER INC.; 235 East 42nd New York, NY 10017 (US)

(72) VERHOEST, Patrick, Robert; Pfizer Global Research & Development, Eastern Point Road, Groton, CT 06340 (US)

PROULX-LAFRANCE, Caroline; Pfizer Global Research and Development, Eastern Point Road, Groton, CT 06340 (US)

(74) Ćupić Branislav, Dalmatinska 10, Podgorica (ME)

(57) Ovaj izum obezbjeđuje jedinjenja koji inhibiraju PDE9 spojevi Formule (I), i njihove farmaceutski prihvatljive soli, gdje R, R₁, R₂ i R₃ su definisani u ovoj specifikaciji. Ovdje se obezbjeđuju i farmaceutski proizvodi koji sadrže spojeve Formule 1, kao i njihova upotreba u liječenju neurodegenerativnih i kognitivnih poremećaja, poput Alzheimerove bolesti i šizofrenije.

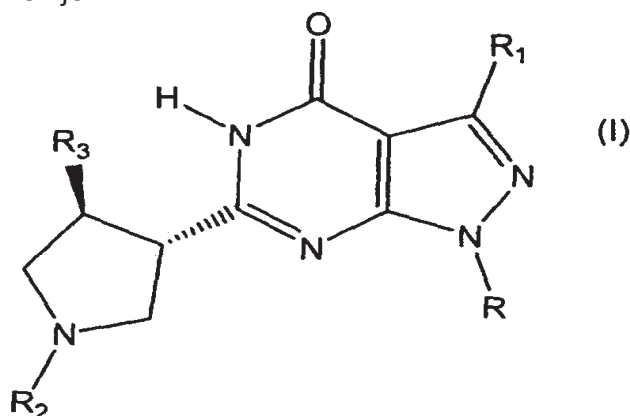

- (51) MKP: (11) **00955**
A61K 9/50 (13) **A**
A61K 38/00
- (21) P-331/09
(22) 23.05.2008.
(30) 07108796.9 24.05.2007. EP
(86) PCT/EP2008/056347 23.05.2008.
(87) WO 2008/142153 27.11.2008.
- (54) (ME) **KOMPOZICIJA SA PRODUŽENIM OSLOBAĐANJEM KOJA SADRŽI DERIVAT SOMATOSTATINA U MIKROČESTICAMA**
(EN) AN EXTENDED-RELEASE COMPOSITION COMPRISING A SOMATOSTATIN DERIVATIVE IN MICROPARTICLES
- (73) NOVARTIS AG; Lichtstrasse 35 CH-4056 Basel (CH)
(72) LAMBERT, Olivier; 13, rue des Vergers F-68720 Spechbach le Haut (FR)
RIEMENSCHNITTER, Marc; Willy-Brandt-Allee 8 79111 Freiburg (DE)
VUČENOVIĆ, Vitomir; Mauerstrasse 2 79539 Loerrach (DE)
(74) Čejović Vladimir, 13 Jula br. 21, Podgorica (ME)
(57) Ovaj pronalazak odnosi se na poboljšane mikročestice koje sadrže analog somatostatina, na postupak pripreme navedenih mikročestica kao i na farmaceutske kompozicije koje sadrže isti sastojak.

- (51) MKP: (11) **00956**
B32B 17/10 (13) **A**
B29C 73/24
B29C 73/02

(21) P-332/09

(22) 04.07.2008.

(30) 0713040.4 05.07.2007. GB

(86) PCT/GB2008/002326 04.07.2008.

(87) WO 2009/004358 08.01.2009.

(54) (ME) **POPRAVKA STAKLENIH PANELOI MOTORNIIH VOZILA**

(EN) VEHICLE GLAZING PANEL REPAIR

(73) BELRON HUNGARY KFT - ZUG BRANCH; Gotthardstrasse 20, CH-6300 Zug (CH)

(72) SEGERS, Andre; Belron Technical Limited, 1 Singer Way, Woburn Road Industrial Estate, Kempston, Bedford MK42 7AW (GB)

DAVIES, Christopher; Belron Technical Limited, 1 Singer Way, Woburn Road Industrial Estate, Kempston, Bedford MK42 7AW (GB)

(74) Popović Miladin, Đoka Miraševića 21/III, Podgorica (ME)

(57) Pri visokim ambijentalnim temperaturama (naročito u klimatskim zonama koje se odlikuju intenzivnim sunčevim zračenjem) na površinama staklenih panela motornih vozila mogu se razviti veoma visoke temperature, koje često prelaze 50°C, a u pojedinim slučajevima čak i 90°C. Ukoliko se pri tako visokim temperaturama stakleni panel izloži dejstvu nekog opterećenja, veoma često dolazi do širenja malih naprslina ili pukotina koje su već prisutne u strukturi panela (što kao krajnji ishod može imati i njegovo potpuno lomljenje). Predmetni pronalazak odnosi se na metod popravke navedenih oštećenja (naprslina ili pukotina) staklenog panela koji podrazumeva vlaženje panela u blizini mesta oštećenja, generisanje prinudnog strujanja vazduha i usmeravanje tako generisanog strujanja na nakvašenu površinu panela u cilju pospešivanja isparavanja vlage. Nakon navedene procedure pristupa se popravci staklenog panela.

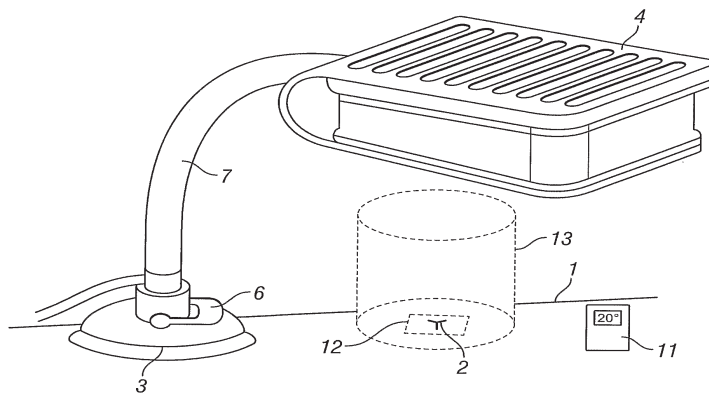

FIG. 1

- (51) MKP: (11) **00957**
A61K 31/495 (13) **A**
A61P 35/00
C07D 401/02
C07D 403/02
C07D 471/02

- (21) P-334/09
(22) 11.06.2008.
(30) 0704193 13.06.2007. FR
(86) PCT/FR2008/000794 11.06.2008.
(87) WO 2009/007536 15.01.2009.

(54) (ME) **DERIVATI ALKINIL 7-ALKINIL-1,8-NAFTIRODONI, NJIHOVA PRIPREMA I PRIMJENA U LIJEČENJU**

(EN) DERIVATIVES OF 7-ALKYNYL-1,8-NAPHTHYRIDONES, PREPARATION METHOD THEREOF AND USE OF SAME IN THERAPEUTICS

- (73) SANOFI-AVENTIS ; 174 avenue de France, F-75013 Paris (FR)
(72) ALAM, Antoine; c/o Sanofi-aventis, Departement Brevets 174 Avenue de France F-75013 Paris (FR)
BONO, Françoise; c/o Sanofi-aventis, Departement Brevets 174 Avenue de France F-75013 Paris (FR)
DUCLOS, Olivier; c/o Sanofi-Aventis, Département Brevet 174 Avenue de France F-75013 Paris (FR)
MC CORT, Gary; c/o Sanofi-aventis, Departement Brevets 174 Avenue de France F-75013 Paris (FR)
(74) Ćupić Branislav, Dalmatinska 10, Podgorica (ME)
(57) Ovaj pronalazak se odnosi na jedinjenja formule (I): u kojoj : R_1 i R_2 predstavljaju nezavisno jedan od drugog jedan atom vodonika, alkil grupu od C1-C7 eventualno supstituisanu sa jednom ili više grupa alkoksi, R_3 predstavlja jednu grupu alkil od C1-C7; R_4 predstavlja atom vodonika. jednu grupu alkil od C1-C4; Y predstavlja jednu grupu alkoksi od C1-C4, jednu grupu -NRR', -O(CH₂)_n-C(O)-NRR' gdje R i R' su kao što je definisano naprijed i n je ceo broj koji moze biti 1 ili 2; R'' predstavlja jednu grupu alkil od C1-C4; i R i R' predstavljaju nezavisno jedan od drugoga vodonik, grupu -CO-alkil od C1-C4 ili grupu -COOR''. gdje R'' je kao što je prethodno definisano. Postupak za dobijanje i terapeutska primjena

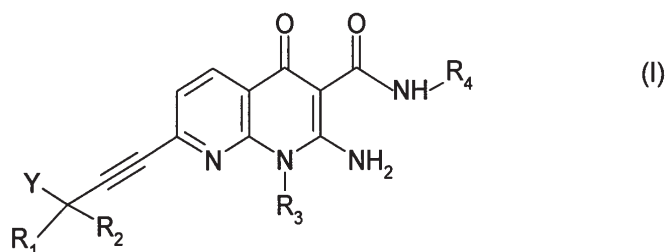

- (51) MKP:
A61K 31/4745
A61P 11/06
A61P 29/00
C07D 215/58
C07D 471/04
C07F 7/22
- (11) **00958**
(13) **A**
- (21) P-340/09
(22) 02.06.2008.
(30) P0700395 07.06.2007. HU
(86) PCT/HU2008/000063 02.06.2008.
(87) WO/2008/149168 11.12.2008.
- (54) (ME) **TRIAZOLO [1, 5-A] KVINOLINI KAO LIGANDI ADENOZIN A3 RECEPTORA**
(EN) **TRIAZOLO [1, 5-A] QUINOLINES AS ADENOSINE A3 RECEPTOR LIGANDS**
- (73) SANOFI-AVENTIS; 174, Avenue de France, F-75013 Paris (FR)
- (72) SUSÁN, Edit; Dunakeszi (HU)
BOÉR, Kinga; Pomáz (HU)
KAPUI, Zoltán; Budapest (HU)
TÍMÁRI, Géza; Vecsés (HU)
BÁTORI, Sándor; Budapest (HU)
SZLÁVIK, Zoltán; Budapest (HU)
MIKUS, Endre; Budapest (HU)
VARGÁNÉ SZEREDI, Judit; Budapest (HU)
FINET, Michel; Le Vésinet (FR)
URBÁN SZABÓ, Katalin; Budapest (HU)
SZABÓ, Tibor; Budapest (HU)
- (74) Radulović Božidar, Jovana Tomaševića 9/III-1, Podgorica (ME)
- (57) Predmetni pronalazak se odnosi na ligande adenzin A3 receptora opšte formule (I), među njima, poželjno je na antagoniste njihove soli, solvate, N-okside i izomere, na farmaceutске preparate koji sadrže jedinjenja prema opštoj formuli (I), njihove soli, solvate, N-okside i izomere, na upotrebu jedinjenja prema opštoj formuli (I), njihovih soli, solvata, N-okside i izomera, na dobijanje jedinjenja prema opštoj formuli (I), njihovih soli, solvata, N-okside i izomera kao i na nove intermedijere opšte formule (II), (VI), (XI). (XII) i (XV) i na njihovo dobijanje.

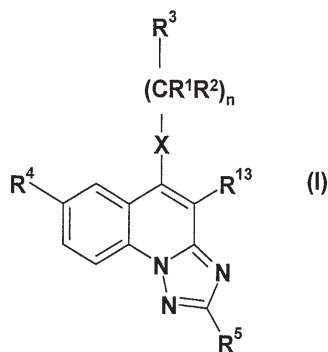

- (51) MKP: (11) **00959**
A61K 9/16 (13) **A**
A61K 38/09
A61K 47/34
- (21) P-341/09
(22) 06.06.2008.
(30) 07109767.9 06.06.2007. EP
PCT/IB2007/054372 27.10.2007. IB
(86) PCT/IB2008/052241 06.06.2008.
(87) WO 2008/149320 11.12.2008.
- (54) (ME) **FARMACEUTSKA KOMPOZICIJA SA SPORIM OSLOBAĐANJEM KOJA JE FORMIRANA OD MIKROČESTICA**
(EN) SLOW RELEASE PHARMACEUTICAL COMPOSITION MADE OF MICROPARTICLES
- (73) DEBIO RECHERCHE PHARMACEUTIQUE S.A.; rue du Levant 146 CH-1920 Martigny (CH)
(72) DUCREY, Bertrand; Av. des Neuville 16 CH-1920 Martigny (CH)
GARROUSTE, Patrick; Rue de l'Autoroute 54A CH-1907 Saxon (CH)
CURDY, Catherine; Gotenstrasse 23 CH-4125 Riehen (CH)
BARDET, Marie-Anne; CH-1613 Maraçon (CH)
PORCHET, Hervé; ch. du Midi 6 CH-1053 Cugy (CH)
LUNDSTROM, Eija; 4, Rue des Remparts CH-1095 Lutry (CH)
HEIMGARTNER, Frédéric; Rue des Sugiez 16 CH-2074 Marin-épagne (CH)
- (74) Miladin Popović, Đoko Miraševića 21/III, Podgorica (ME)
- (57) Farmaceutska kompozicija napravljena od mikro čestica za sporo oslobađanje aktivne supstance najmanje tokom perioda koji pokriva šesti mjesec poslije injektiranja navedene kompozicije, pri čemu navedena kompozicija sadrži grupu mikro čestica napravljenih od kopolimera PLGA tipa koji sadrži aktivnu supstancu u obliku peptidne soli koja je nerastvorljiva u vodi; pri čemu navedeni kopolimer pored toga sadrži najmanje 75% mliječne kisjeline i ima viskoznost između 0.1 i 0.9 dl/g, kao što je mjereno u hloroformu na 25°C i pri koncentraciji polimera od 0.5 g/dL; navedene mikročestice pored toga imaju raspodjelu veličine definisanu na sledeći način:
- D (v, 0.1) je između 10 i 30 mikrometara,
 - D (v, 0.5) je između 30 i 70 mikrometara,
 - D (v, 0.9) je između 50 i 110 mikrometara.

- (51) MKP: (11) **00960**
C07D 487/04 (13) **A**
A61K 31/519
- (21) P-345/09
(22) 12.06.2008.
(30) 60/943,705 13.06.2007. US
(86) PCT/US2008/066662 12.06.2008.
(87) WO/2008/157208 24.12.2008.
- (54) (ME) **SOLI INHIBITORA JANUS KINAZE, (R)-3-(4-(7H-PIROL[2,3-D]PIRIMIDIN-4-IL)-1H-PIRAZOL-1-IL)-3-CIKLOPENTILPROPANNITRILA**
(EN) SALTS OF THE JANUS KINASE INHIBITOR (R)-3-(4-(7H-PYRROLO[2,3-D]PYRIMIDIN-4-YL)-1H-PYRAZOL-1-YL)-3-CYCLOPENTYLPROPANENITRILE
- (73) INCYTE CORPORATION; Experimental Station, Route 141 & Henry Clay Road, Building E336, Wilmington, DE 19880 (US)
(72) RODGERS, James, D.; 2 Hillside Lane Landenberg, PA 19350 (US)
LI, Hui-Yin; 161 Thompson Drive Hockessin, DE 19707 (US)
(74) Radulović Božidar, Jovana Tomaševića 9/III-1, Podgorica (ME)
- (57) Predmetni pronalazak obezbjeđuje soli (R)-3-(4-(7H-piro[2.3-d]pirimidin-4-il)-1H-pirazol-1-il)-3-ciklopentilpropannitrila koje su korisne u modulaciji aktivnosti Janus kinaza i koje su korisne u liječenju bolesti koje se dovode u vezu sa aktivnošću Janus kinaza, uključujući. na primjer, bolesti koje se dovode u vezu sa imunim sistemom, kožne bolesti i stanja, mijeloidne proliferativne poremećaje, kancer i druge bolesti.

(51) MKP: (11) **00961**
C07D 471/04 (13) **A**

(21) P-346/09

(22) 11.06.2008.

(30) 0704192 13.06.2007. FR

(86) PCT/FR2008/000793 11.06.2008.

(87) WO 2009/007535 15.01.2009.

(54) (ME) **DERIVATI ALKINIL 7-ALKINIL-1,8-NAFTIRIDONI, NJIHOVA PRIPREMA I PRIMJENA U LIJEČENJU**

(EN) DERIVATIVES OF 7-ALKYNYL-1,8-NAPHTHYRIDONES, PREPARATION METHOD THEREOF AND USE OF SAME IN THERAPEUTICS

(73) SANOFI-AVENTIS ; 174 avenue de France, F-75013 Paris (FR)

(72) ALAM, Antoine; c/o Sanofi-aventis Departement Brevets 174 Avenue de France F-75013 Paris (FR)

BISCARRAT, Sandrine; c/o Sanofi-aventis Departement Brevets 174 avenue de France F-75013 Paris (FR)

BLANC, Isabelle; c/o Sanofi-aventis Departement Brevets 174 Avenue de France F-75013 Paris (FR)

BONO, Françoise; c/o Sanofi-aventis Departement Brevets 174 Avenue de France F-75013 Paris (FR)

DUCLOS, Olivier; c/o Sanofi-Aventis Département Brevet 174 Avenue de France F-75013 Paris (FR)

MC CORT, Gary; c/o Sanofi-aventis Departement Brevets 174 Avenue de France F-75013 Paris (FR)

(74) Ćupić Branislav, Dalmatinska 10, Podgorica (ME)

(57) Ovaj pronalazak se odnosi na derivate 7-alkinil-1,8-naftiridona opšte formule (1) u kojoj R_1 , R_2 , R_3 i R_4 su kao što je opisano u prijavi. Pronalazak se odnosi na postupak za dobijanje i upotrebu ovog jedinjenja u terapiji.

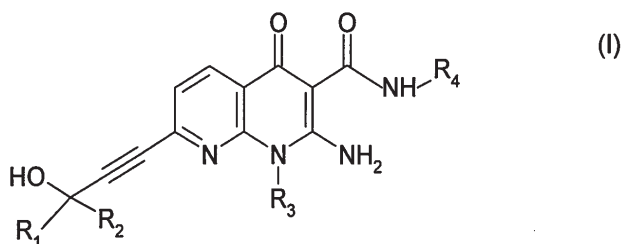

- (51) MKP: (11) **00962**
C07D 401/04 (13) **A**
C07D 413/14
C07D 401/12
C07D 471/04
C07D 401/14
A61K 31/4433
C07D 403/04
A61K 31/4439
C07D 403/14
A61K 31/517
C07D 405/14
A61P 35/00
C07D 409/14

(21) P-349/09

(22) 16.06.2008.

(30) 60/947/287 29.06.2007. US

61/041,645 02.04.2008. US

(86) PCT/IB2008/001575 16.06.2008.

(87) WO 2009/004427 08.01.2009.

(54) (ME) **BENZIMIDAZOLSKI DERIVATI**

(EN) BENZIMIDAZOLE DERIVATIVES

(73) PFIZER INC.; 235 East 42nd New York, NY 10017 (US)

(72) JONES, Christopher, Scott; Pfizer Global Research & Development, Eastern Point Road Groton, Connecticut 06340 (US)

LA GRECA, Susan; 1 Longacre Lane Old Lyme, Connecticut 06371 (US)

LI, Qifang; Pfizer Global Research and Development, Eastern Point Road Groton, Connecticut 06340 (US)

MUNCHHOF, Michael, John; Pfizer Global Research & Development, Eastern Point Road Groton, Connecticut 06340 (US)

REITER, Lawrence, Alan; 32 West Mystic Avenue Mystic, Connecticut 06355 (US)

(74) Ćupić Branislav, Dalmatinska 10, Podgorica (ME)

(57) Ovaj izum odnosi se na spoj Formule (I) ili njegovu farmaceutski prihvatljivu sol, gdje R₁, R₂, R_{3A}, R_{3B}, R₄, R₅, X, m i n su definirani u ovoj specifikaciji. Takvi novi benzimidazolski derivati korisni su u liječenju abnormalnog staničnog rasta, poput raka, kod sisavaca. Ovaj izum takođe se odnosi na postupak upotrebe takvih spojeva u liječenju abnormalnog staničnog rasta kod sisavaca, osobito ljudi, te na farmaceutske pripravke koji sadrže takve spojeve.

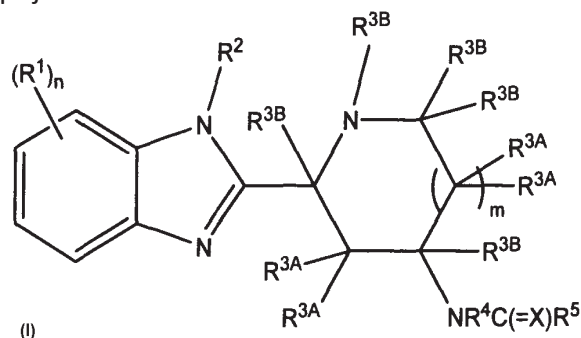

(51) MKP: (11) 00963
A01G 1/06 (13) A

(21) P-350/09

(22) 27.05.2008.

(30) PN2007A000043 19.06.2007. IT

(86) PCT/EP2008/056511 27.05.2008.

(87) WO 2008/155199 24.12.2008.

(54) (ME) **METODA I MAŠINA ZA KALEMLJENJE REZNICE I BILJNIH PODANAKA SLIČNIH SORTI VINOVE LOZE**

(EN) METHOD AND MACHINE FOR GRAFTING VINE CUTTINGS AND ROOTSTOCK OF SIMILAR PLANT VARIETIES

(73) VIVAI COOPERATIVI RAUSCEDO ; Via Udine, 39 I-33095 Rauscedo (pn) (IT)

(72) D'ANDREA, Gianni; Via Poligono, 2/5 I-33095 Rauscedo (pn) (IT)

FLOREANI, Massimo; Via Poligono, 2/5 I-33095 Rauscedo (pn) (IT)

RONZANI, Giuseppe; Via Poligono, 2/5 I-33095 Rauscedo (pn) (IT)

(74) Čejović Vladimir, 13 Jula br. 21, Podgorica (ME)

(57) Metod i mašina za razmnožavanje i rasprostranjivanje djelova loze i sličnih sorti biljaka kalemljenjem sastoji se od faze ručnog utovara, tj. faze u kojoj se materijal za kalemljenje ručno utovara, faze pripreme i orezivanja u kojoj se materijal za kalemljenje orezuje, faze kalemljenja u kojoj se orezani djelovi umeću jedan u drugog, i faze u kojoj se ovako kalemljeni materijal istovara. Faza utovara i faza pripreme se odvijaju u dva naspramna i u ravnoj liniji poređana segmenta, dok se faza orezivanja sprovodi u nizu tako što se materijal za kalemljenje (12, 13) premješta uz pomoć konvejera koji se kreću po horizontalnoj ravni.

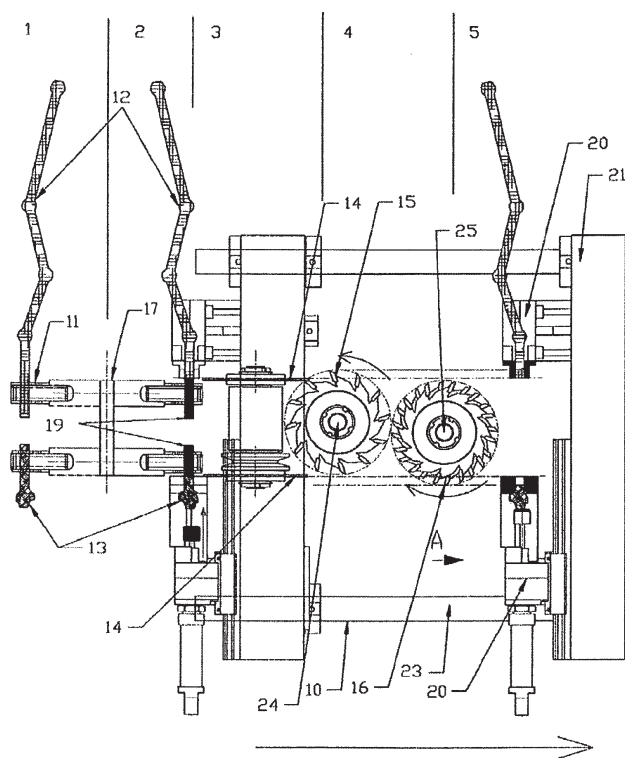
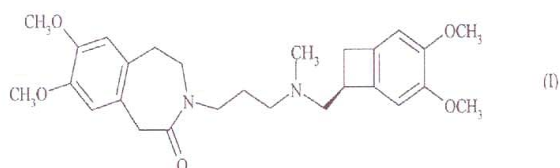

FIG. 1

- (51) MKP: (11) **00964**
C07D 239/48 (13) **A**
A61K 31/33
A61P 11/06
A61P 29/00
- (21) P-353/09
(22) 18.06.2008.
(30) 60/936.972 21.06.2007. US
(86) PCT/US2008/007589 18.06.2008.
(87) WO 2008/156780 24.12.2008.
- (54) (ME) **ČESTICE ANTAGONISTA CRTH2**
(EN) PARTICULATES OF A CRTH2 ANTAGONIST
- (73) ACTIMIS PHARMACEUTICALS, INC. ; 10835 Road to the Cure, Suite 200, San Diego, CA 92121 (US)
- (72) LY, Tai, Wei; 10824 Caminito Colorado San Diego, CA 92131 (US)
LI, Hui-yin; 161 Thompson Drive Hockessin, DE 19707 (US)
- (74) Ćupić Branislav, Dalmatinska 10, Podgorica (ME)
- (57) Ovde su date čestice {4,6-bis(dimetilamino)-2-(4-(4-(trifluorometil)benzamido) benzil) pirimidin-5-il}sirćetne kisjeline u amorfnim ili kristalnim oblicima, postupci za njihovu pripremu. farmaceutske kompozicije koje ih sadrže i postupci za njihovu primjenu za liječenje prevenciju ili poboljšanje jednog ili više simptoma CRTH2-posredovanog poremećaja ili bolesti.

- (51) MKP: (11) **00965**
C07D 239/48 (13) **A**
A61K 31/33
A61P 11/06
- (21) P-354/09
(22) 18.06.2008.
(30) 60/936.736 21.06.2007. US
(86) PCT/US2008/007590 18.06.2008.
(87) WO 2008/156781 24.12.2008.
- (54) (ME) **ČESTICE ANTAGONISTA CRTH2**
(EN) AMINE SALTS OF A CRTH2 ANTAGONIST
- (73) ACTIMIS PHARMACEUTICALS, INC. ; 10835 Road to the Cure, Suite 200, San Diego, CA 92121 (US)
- (72) LY, Tai, Wei; 10824 Caminito Colorado San Diego, CA 92131 (US)
- (74) Čupić Branislav, Dalmatinska 10, Podgorica (ME)
- (57) Opisane su amino soli [4,6-bis(dimetilamino)-2-(4-(4-rifluormetil)benzamido)benzil] pirimidin-5-il]-sirćetne kisjeline, postupci za njihovo odbijanje, farmaceutske kompozicije koje sadrže iste i njihova upotreba za liječenje, prevenciju ili poboljšanje jednog ili više simptoma CRTH2-posredovanih poremećaja ili bolesti.

- (51) MKP: (11) **00966**
C07D 223/16 (13) **A**
C07C 309/66
C07C 309/73
- (21) P-355/09
(22) 22.12.2009.
(30) 08.07444 24.12.2008. FR
- (54) (ME) **NOVI PROCES SINTEZE IVABRADINA I NJегоVIH ADICIONIH SOLI SA FARMACEUTSKI PRIHVATLJIVOM KISJELINOM**
(EN) NEW PROCESS FOR SYNTHESIS OF IVABRADINE AND THE ADDITION SALTS THEREOF WITH A PHARMACEUTICALLY ACCEPTABLE ACID
- (73) LES LABORATOIRES SERVIER; 35, Rue de Verdun, 92284 Suresnes Cedex (FR)
(72) PEGLION, Jean-Louis; 5 allée des Bégonias, 78110 Le Vesinet (FR)
DESSINGES, Aimée; 38 rue Eugène Labiche, 92500 Rueil-Malmaison (FR)
SERKIZ, Bernard; 3 rue Florian, 77170 Servon Brie Comte Robert (FR)
LERESTIF, Jean-Michel; 27 bis rue de la Briqueterie, 76190 Yvetot (FR)
- (74) Čejović Vladimir, 13 Jula br. 21, Podgorica (ME)
- (57) Proces sinteze ivabradina čija je formula (I):



adicionih soli sa farmaceutski prihvatljivom kisjelinom.

- (51) MKP: (11) **00967**
C07D 261/04 (13) **A**
A01N 43/80

- (21) P-356/09
 (22) 20.06.2008.
 (30) 60/937,285 26.06.2007. US
 (86) PCT/US2008/067576 20.06.2008.
 (87) WO 2009/002809 31.12.2008.

(54) (ME) **NAFTALEN IZOKSAZOLINSKA SREDSTVA ZA SUZBIJANJE BESKIČMENIH ŠTETOČINA**

(EN) NAPHTHALENE ISOXAZOLINE INVERTEBRATE PEST CONTROL AGENTS

- (73) E. I. DU PONT DE NEMOURS AND COMPANY ; 1007 Market Street Wilmington, Delaware 19898 (US)
 (72) LAHM, George, Philip; 148 Fairhill Drive Wilmington, Delaware 19808 (US)
 LONG, Jeffrey, Keith; 1210 Bruce Road Wilmington, Delaware 19803 (US)
 XU, Ming; 25 South Perch Creek Drive Newark, Delaware 19702 (US)
 (74) Čejović Vladimir, 13 Jula br. 21, Podgorica (ME)
 (57) Izložena su jedinjenja Formule (I), u kojoj je R_1 halogen, C_1 - C_2 haloalkil ili C_1 - C_2 haloalkoksi, R^2 je H, halogen, ili cijano; R^3 je H, halogen ili CF_3 ; R^4 je H, C_2 - C_7 alkilkarbonil ili C_2 - C_7 alkoksikarbonil; i R^5 je C_1 - C_6 alkil ili C_1 - C_6 , haloalkil, svaki supstituisan sa jednim supstituentom, nezavisno odabranim od: hidroksi, C_1 - C_6 alkoksi, C_1 - C_6 alkiltio, C_1 - C_6 alkilsulfinila, C_1 - C_6 alkilsulfonila, C_2 - C_7 alkilaminokarbonila, C_3 - C_9 dialkilaminokarbonila, C_2 - C_7 haloalkilaminokarbonila i C_3 - C_9 halodialkilaminokarbonila. takođe su izložene smješe koje sadrže jedinjenja Formule (I) i postupci za obuzdavanje invertibratne štetočine, koji obuhvataju dovođenje u kontakt invertibratne štetočine ili njenog okruženja sa biološki efektivnom količinom jedinjenja ili smješe pronalaska.

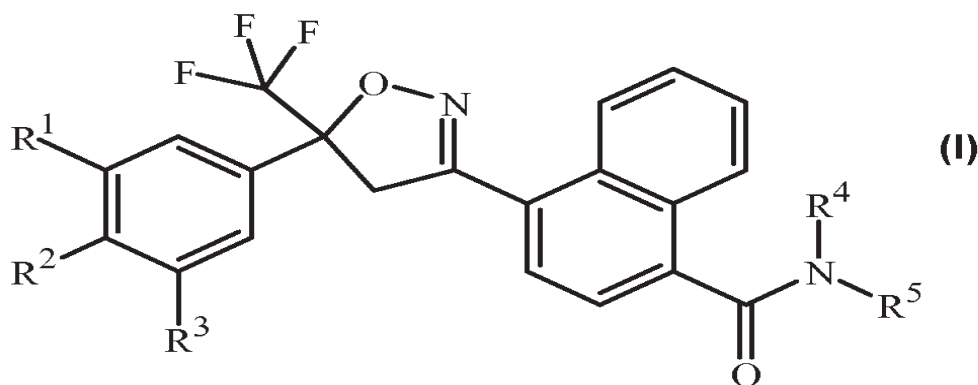

- (51) MKP: (11) **00980**
C07K 14/47 (13) **A**
A61K 38/26
A61K 38/22
- (21) P-2010/40
(22) 29.08.2008.
(30) 60/969,019 US 30.08.2007.
60/979,526 US 12.10.2007.
60/991,964 US 03.12.2007.
60/031,479 US 26.02.2008
(86) PCT/US2008/0746868 29.08.2008.
(87) WO 2009/029847 05.03.2009
(54) (ME) **SMJEŠE I POSTUPCI ZA KORIŠĆENJE PEPTIDA I NJIHOVIH ANALOGA KOJI
PODSTIČU PANKREASNA OSTRVCA**
(EN) COMPOSITIONS AND METHODS OF USING PROISLET PEPTIDES AND ANALOGS THEREOF
- (73) CUREDM, INC.; 100 Lancaster Avenue, R-215 Wynnewood, Pennsylvania 19096 (US)
(72) LEVETAN, Claresa S.; 103 Hickory Lane Rosemont, Pennsylvania 19010 (US).
GARSKY, Victor, M.; 752 Palmer Place Blue Bell, Pennsylvania 19422 (US)
(74) Čejović Vladimir, 13 Jula br. 21, Podgorica (ME)
(57) Ostvarenja, koja se odnose na peptide koji podstiču pankreasna ostrvca, poželjno HIP, koji ispoljavaju povećanu stabilnost i efikasnost i, postupci za korišćenje istih, a za liječenje patologija povezanih sa oštećenom pankreasnom funkcijom, uključujući tip 1 i tip 2 dijabetesa, kao i njihovih simptoma.

(51) MKP: (11) **00981**
C07D 223/16 (13) **A**
A61K 31/55
A61P 9/00

(21) P-2010/45

(22) 11.09.2008.

(30) 0706346 11.09.2007. FR

(86) PCT/FR2008/001268 11.09.2008.

(87) WO/2009/066041 28.05.2009

(54) (ME) **1,2,4,5-TETRAHIDRO-3H-BENZAZEPINSKA JEDINJENJA, POSTUPAK ZA NJIHOVU IZRADU I SMJEŠE KOJE IH SADRŽE**

(EN) DERIVATIVES OF 1,2,4,5-TETRAHYDRO-3H-BENZAZEPINES, PREPARATION METHOD THEREFOR AND PHARMACEUTICAL COMPOSITIONS CONTAINING SAME

(73) LES LABORATOIRES SERVIER; 12, Place de La Défense 92415 Courbevoie Cedex (FR)

(72) PEGLION, Jean-Louis; 5 allée des Bégonias, F-78110 Le Vesinet (FR)

GOUMENT, Bertrand; 53 rue du Louvre, F-78220 Viroflay (FR)

DESSINGES, Aimée; 38 rue Eugène Labiche, F-92500 Rueil-Malmaison (FR)

CAIGNARD, Pascal; 34 avenue Gallieni, F-93800 Epinay-sur-Seine (FR)

VILAINE, Jean-Paul; 21 rue des Vallées, F-92290 Chatenay Malabry (FR)

THOLLON, Catherine; 275 boulevard Voltaire, F-75011 Paris (FR)

VILLENEUVE, Nicole; 60 rue de la Chapelle, F-92500 Rueil Malmaison (FR)

CHIMENTI, Stefano; 192 boulevard Voltaire, F-75011 Paris (FR)

(74) Čejović Vladimir, 13 Jula br. 21, Podgorica (ME)

(57) Jedinjenja sa formulom (I):

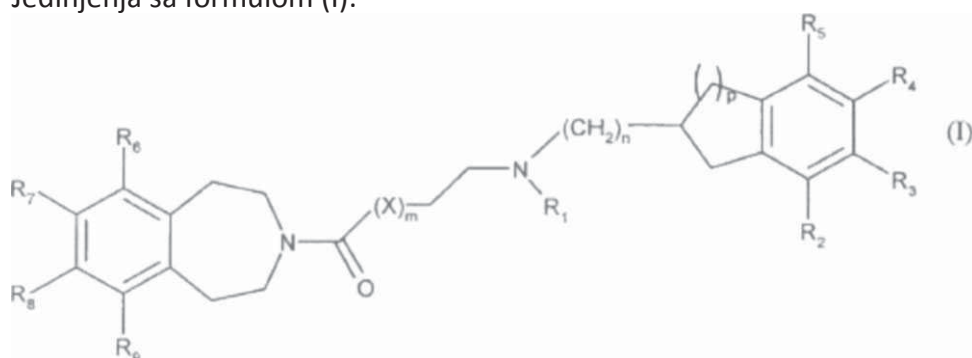

u kojoj:

R_1 predstavlja atom vodonika ili grupu odabranu od: cikloalkila, benzila i opciono supstituisanog alkila.

R_2 , R_3 , R_4 i R_5 , predstavljaju, svaki, atom vodonika ili hidroksi, metil, $-\text{OSO}_2R_{10}$, $-\text{OCOR}_{10}$ ili opciono supstituisanu alkoksi grupu, ili R_2 i R_3 , ili R_3 i R_4 , ili R_4 i R_5 , zajedno obrazuju grupu $-\text{O}-(\text{CH}_2)_q-\text{O}-$, $-\text{O}-\text{CH}=\text{CH}-\text{O}-$ ili $-\text{O}-\text{CH}=\text{CH}-$,

R_6 , R_7 , R_8 i R_9 predstavljaju, svaki, atom vodonika ili alkoksi grupu, ili R_6 i R_7 , ili R_7 i R_8 , ili R_8 i R_9 , zajedno obrazuju grupu $-\text{O}-(\text{CH}_2)_q-\text{O}-$.

R_{10} predstavlja grupu, koja je odabrana od: lineranog ili razgranatog C_1-C_6 alkoksi. $\text{NR}_{11}\text{R}'_{11}$ i opciono supstituisanog alkila,

R_{11} i R''_{11} predstavljaju, svaki, atom vodonika ili alkil grupu, ili R_{11} i R''_{11} zajedno sa atomom azota, koji ih nosi, obrazuju, opciono supstituisani, monociklični ili biciklični heterocikl, koji sadrži azot,

X predstavlja O, NH ili CH_2 ,

m i p predstavljaju, svaki, 0 ili 1,
n i q predstavljaju, svaki, 1 ili 2,
u racemskom obliku ili u formi optičkih izomera,
i, takođe, njihove adicione soli sa farmaceutski prihvatljivom kisjelinom.
Medikamenti.

- (51) MKP: (11) **00982**
A61K 39/02 (13) **A**
C12N 1/36
C12R 1/35
- (21) P-2010/48
(22) 10.09.2008.
(30) 60/993,447 11.09.2007. US
(86) PCT/US2008/010630 10.09.2008.
(87) WO 2009/035644 19.03.2009.
- (54) (ME) **OSLABLJENI SOJEVI BAKTERIJE MYCOPLASMA GALLISEPTICUM**
(EN) ATTENUATED MYCOPLASMA GALLISEPTICUM STRAINS
- (73) WYETH LLC; Five Giralda Farms, Madison, New Jersey 07940 (US)
(72) KUMAR, Mahesh; 2910 22nd Avenue North Fort Dodge, Iowa 50501(US)
KHAN, Muhammad, Ayub; 1640 Jonathan Drive Fort Dodge, Iowa 50501 (US)
(74) Ćupić Branislav, Dalmatinska 10, Podgorica (ME)
- (57) Ovaj izum osigurava žive, oslabljene bakterije Mycoplasma gallisepticum, koje pokazuju smanjenu ekspresiju proteina identificiranog kao MGA_0621. U nekim slučajevima oslabljene bakterije mogu uz to pokazivati smanjenu ekspresiju jednog ili više proteina, koje se bira iz skupine koju čine piruvat-dehidrogenaza, fosfopiruvat-hidrataza, 2-deoksiriboza-5-fosfat-aldolaza, te ribosomski protein L35, u odnosu na divlji tip bakterije M. gallisepticum. Osigurava i cjepiva i postupke cijepjenja koji uključuju upotrebu živih, oslabljenih bakterija M. gallisepticum i postupci dobivanja živih, oslabljenih bakterija M. gallisepticum. Dat je primjer živog, oslabljenog soja bakterije M. gallisepticum, označen kao MGx+47, za kojeg se proteomskom analizom opaženo da pokazuje značajno smanjenu ekspresiju proteina MGA_0621, te je opaženo da je siguran i djelotvoran prilikom primjene kao cjepivo protiv infekcije bakterijom M. gallisepticum kod kokoši.

(51) MKP: (11) **00983**
A61K 39/02 (13) **A**
C12Q 1/68
G01N 33/569

(21) P-2010/49

(22) 12.09.2008.

(30) 60/993,456 11.09.2007. US

(86) PCT/US2008/076119 12.09.2008.

(87) WO 2009/036241 19.03.2009.

(54) (ME) **OSLABLJENI SOJEVI BAKTERIJE MYCOPLASMA**

(EN) LIVE ATTENUATED MYCOPLASMA STRAINS

(73) WYETH LLC; Five Giralda Farms, Madison, New Jersey 07940 (US)

(72) KUMAR, Mahesh; 2910 22nd Avenue North Fort Dodge, Iowa 50501(US)

KHAN, Muhammad, Ayub; 1640 Jonathan Drive Fort Dodge, Iowa 50501 (US)

(74) Čupić Branislav, Dalmatinska 10, Podgorica (ME)

(57) Ovaj izum osigurava žive, oslabljene bakterije Mycoplasma, koje pokazuju smanjenu ekspresiju proteina jednog ili više koje se bira iz skupine koju čine piruvat-dehidrogenaza, fosfopiruvat-hidrataza, 2-deoksiriboza-5-fosfat-aldolaza, te ribosomski protein L35 u odnosu na divlji tip bakterije Mycoplasma iste vrste. Osigurave i cjepiva i postupke cijepjenja koji uključuju upotrebu živih, oslabljenih bakterija Mycoplasma i postupci dobivanja živih, oslabljenih bakterija Mycoplasma.

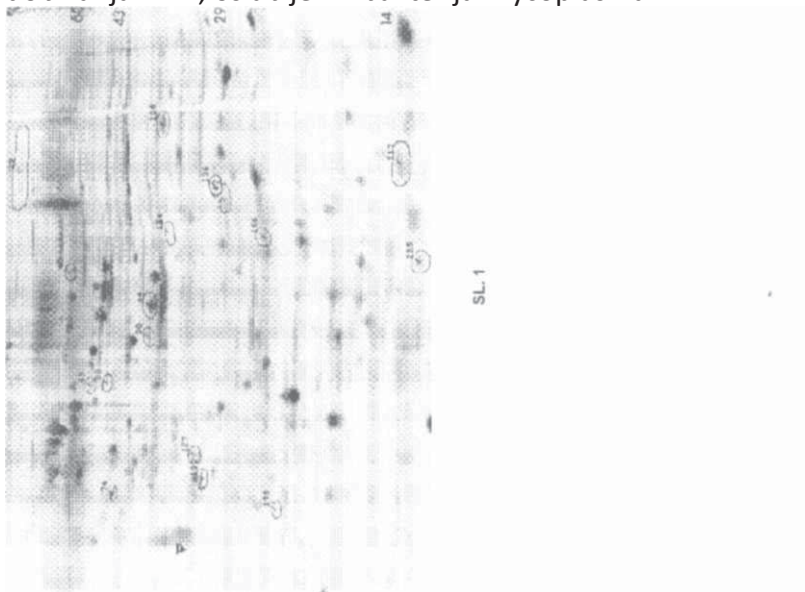

- (51) MKP: (11) **00984**
A61K 31/517 (13) **A**
C07D 403/04

(21) P-2010/52

(22) 03.10.2008.

(30) 0706931 03.10.2007. (FR)

(86) PCT/FR2008/001384 03.10.2008.

(87) WO 2009/077680 25.06.2009.

(54) (ME) **DERIVATI KVINAZOLINDIONA, NJIHOVA IZRADA I NJIHOVA TERAPEUTSKA UPOTREBA**

(EN) QUINAZOLINEDIONE DERIVATIVES, PREPARATION THEREOF AND THERAPEUTIC USES THEREOF

(73) SANOFI-AVENTIS ; 174 Avenue de France F-75013 Paris (FR)

(72) CLAUSS, Annie; c/o Sanofi-aventis Département Brevets 174 avenue de France F-75013 PARIS (FR)

GLAESS, Christophe; c/o Sanofi-aventis Département Brevets 174 avenue de France F-75013 Paris (FR)

MARCINIAK, Gilbert; c/o Sanofi-aventis Département Brevets 174 avenue de France F-75013 Paris (FR)

MUZET, Nicolas; c/o Sanofi-aventis Département Brevets 174 avenue de France F-75013 Paris (FR)

NAVE, Jean-François; c/o Sanofi-aventis Département Brevets 174 avenue de France F-75013 Paris (FR)

SEYER, André; c/o Sanofi-aventis Département Brevets 174 avenue de France F-75013 Paris (FR)

VIVET, Bertrand; c/o Sanofi-aventis Département Brevets 174 avenue de France F-75013 Paris (FR)

(74) Ćupić Branislav, Dalmatinska 10, Podgorica (ME)

(57) Predmetni pronalazak se odnosi na jedinjenja formule (I)

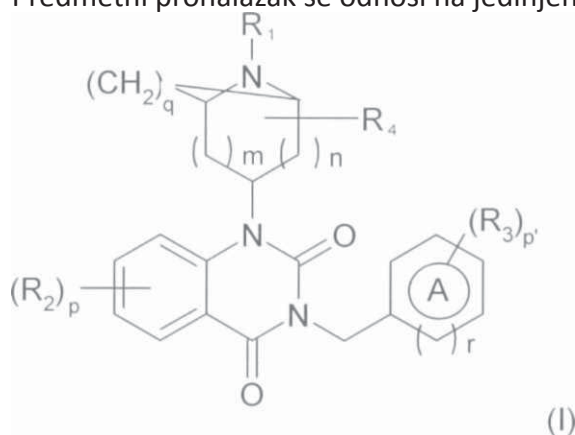

obliku baza, hidrata i solvata ili njihovih smesa. Pronalazak se takođe odnosi na postupak dobijanje jedinjenja formule (I) i njihovu terapijsku upotrebu.

(51) MKP: (11) **00985**
C01B 31/08 (13) **A**

(21) P-2010/53

(22) 26.03.2010.

(54) (ME) **ĆUMUR ZA ROŠTILJANJE SA TEHNIKOM BRZOG ZAPALJIVANJA**
(EN) CHARCOAL FOR GRILLING TECHNIQUE WITH RAPID INFLAMMATION

(73) PERIĆ NIKICA, Orjenska 16, Podgorica (ME)

(72) PERIĆ NIKICA, Orjenska 16, Podgorica (ME)

(57) Ćumur za roštiljanje sa tehnikom brzog zapaljivanja je pronalazak koji omogućava korisniku čist, brz i efikasan način potpale roštilja. Ovaj proizvod iz oblasti energetike je cjelokupan ekološki energent sa svim elementima trenutne razgradljivosti i kao takav ergonomski odgovara to jeste kompatibilan je sa piknik roštiljima koji su u upotrebi, a sa aspekta transporta i skladištenja odgovara svim higijenskim zahtjevima.

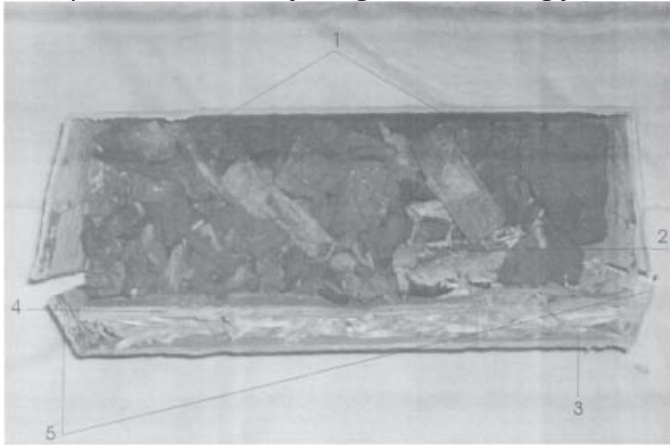

- (51) MKP: (11) **00986**
C07D223/16 (13) **A**
C07C309/66
C07C309/73

(21) P-2010/54

(22) 29.03.2010.

(30) 09.01556 31.03.2009. FR

(54) (ME) **NOVI POSTUPAK SINTEZE IVABRADINA I NJегоVIH SOLI SA FARMACEUTSKI PRIHVATLJIVOM KISJELINOM**

(EN) NEW PROCESS FOR SYNTHESIS OF IVABRADINE AND ADDITION SALTS THEREOF WITH A PHARMACEUTICALLY ACCEPTABLE ACID

(73) LES LABORATOIRES SERVIER; 35, Rue de Verdun, 92284 Suresnes Cedex (FR)

(72) PEGLION, Jean-Louis; 5 allée des Bégonias, F-78110 Le Vesinet (FR)
 DESSINGES, Aimée; 38 rue Eugène Labiche, F-92500 Rueil-Malmaison (FR)
 SERKIZ, Bernard ; 3 rue Florian, F-77170 Servon Brie Comte Robert (FR)

(74) Čejović Vladimir, 13 Jula br. 21, Podgorica (ME)

(57) Postupak sinteze ivabradina formule (I):

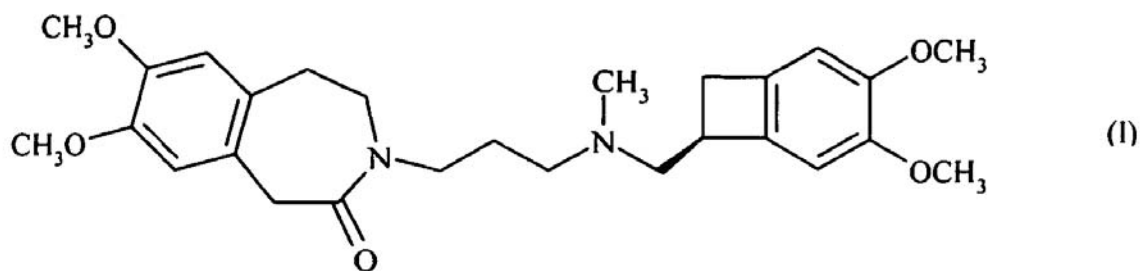

i njegovih adicijonih soli sa farmaceutski prihvatljivom kisjelinom.

- (51) MKP: (11) **00987**
C07D 223/16 (13) **A**
C07C 309/66
C07C 309/73

(21) P-2010/55

(22) 29.03.2010.

(30) 09.01555 31.03.2009. FR

(54) (ME) **NOVI POSTUPAK SINTEZE IVABRADINA I NJегоVIH SOLI SA FARMACEUTSKI PRIHVATLJIVOM KISJELINOM**

(EN) NEW PROCESS FOR SYNTHESIS OF IVABRADINE AND ADDITION SALTS THEREOF WITH A PHARMACEUTICALLY ACCEPTABLE ACID

(73) LES LABORATOIRES SERVIER; 35, Rue de Verdun, 92284 Suresnes Cedex (FR)

(57) PEGLION, Jean-Louis; 5 allée des Bégonias, F-78110 Le Vesinet (FR)

DESSINGES, Aimée; 38 rue Eugène Labiche, F-92500 Rueil-Malmaison (FR)

SERKIZ, Bernard ; 3 rue Florian, F-77170 Servon Brie Comte Robert (FR)

(74) Čejović Vladimir, 13 Jula br. 21, Podgorica (ME)

(57) Postupak sinteze ivabradina formule (I):

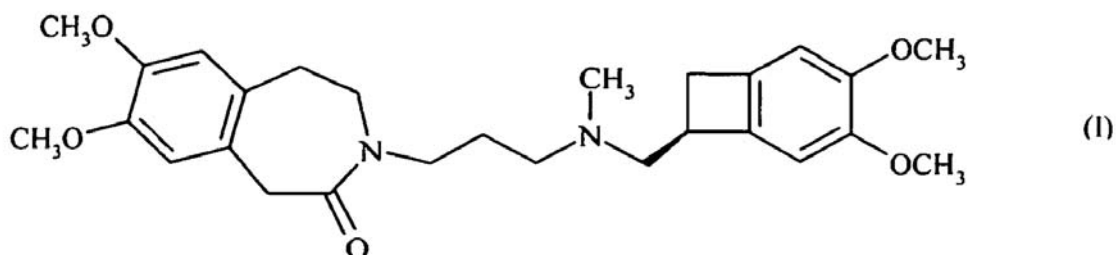

i njegovih adicijonih soli sa farmaceutski prihvatljivom kisjelinom.

- (51) MKP: (11) **00988**
A61K 47/24 (13) **A**
A61K 47/44
A61K 9/00
A61K 9/107
- (21) P-2010/56
(22) 09.10.2008.
(30) 0707092 10.10.2007. FR
(86) PCT/FR2008/001410 09.10.2008.
(87) WO 2009/083664 09.07.2009.
- (54) (ME) **NOVE KOMPOZICIJE NA BAZI TAKSOIDA**
(EN) **NOVEL TAXOID-BASED COMPOSITIONS**
- (73) AVENTIS PHARMA S.A.; 20 avenue Raymond Aron F-92160 Antony (FR)
(72) RORTAIS, Patricia; c/o Sanofi-aventis Departement Brevets 174 avenue de France 75013 Paris (FR)
GACHON, Carine; c/o Sanofi-aventis Departement Brevets 174 avenue de France F-75013 Paris (FR)
- (74) Ćupić Branislav, Dalmatinska 10, Podgorica (ME)
(57) Predmet ovog pronalaska su novi farmaceutski oblici bazirani na taksoidima koji podrazumijevaju injektibilne formulacije ovih derivata u obliku emulzija. Ove formulacije su namijenjene direktnom intravenoznom davanju.

- (51) MKP: (11) **00989**
B32B 37/00 (13) **A**
B29C 55/00
- (21) P-2010/58
(22) 08.10.2008.
(30) 07019778.5 10.10.2007. EP
(86) PCT/EP2008/008476 08.10.2008.
(87) WO/2009/049804 23.054.2009.
- (54) (ME) **FILMOVI SA POJAČANIM RUBOVIMA I IVICAMA**
(EN) FILM WITH REINFORCED BORDERS AND EDGES
- (73) DUO-PLAST AG; David-Eifert-Strasse 1, 36341 Lauterbach (DE)
(72) JÄGER, Norbert ; Moselstrasse 7a, 36341 Lauterbach (DE)
(74) Radulović Božidar, Jovana Tomaševića 9/III-1, Podgorica (ME)
- (57) Ovaj izum je u vezi sa filmovima sa pojačanim rubovima i ivicama koji ima manji rizik od razderavanja na ivicama prilikom procesa, i sa metodom za proizvodnju takvih filmova i uređaja za proizvodnju i korištenje takvih filmova

(51) MKP: (11) **00990**
F01C 1/344 (13) **A**

(21) P-2010/66

(22) 15.04.2010.

(54) (ME) **ČETVOROTAKTNI ROTACIONI MOTOR SA KUĆIŠTEM ELIPSASTOG OBLIKA I ROTOROM SA KRILCIMA POKRETANIM KOPIRNIM MEHANIZMOM**

(EN) **FOUR-STROKE ROTATIONAL ENGINE WITH AN ELLIPTIC CASING AND A ROTOR WITH VANES POWERED BY A COPY MECHANISM**

(73) MAROVIĆ MATO, Marići bb, Tivat (ME)

(72) MAROVIĆ MATO, Marići bb, Tivat (ME)

(57) Četvorotaktni rotacioni motor sa kućištem elipsastog oblika i rotorom sa krilcima pokretanim kopirnim mehanizmom pripada oblosti motora sa unutrašnjim izgaranjem. Krivulja (22) elipsastog kućišta (9) konstruisana je u skladu sa kopirnim mehanizmom (15) tako da brtvene letvice (12) krilca (11) u svakom položaju rotora (10) dodiruju krivulju (22) čime se formiraju komore 1,2,3,4,5,6,7 i 8 različitih volumena i predstavljaju rotirajuće klipove motora. Pogodnom konstrukcijom kopirnog mehanizma (15) i krivulje (22) elipsastog kućišta (9) postižu se željeni stepeni kompresije pa motor može da radi u Ottovom I Dieselovom procesu. U izvedbi sa ekscentričnim kopirnim mehanizmom (25) i odgovarajućom krivuljom (23) elipsastog kućišta (9) takođe se postižu željeni stepeni kompresije ali je volumen ekspanzije komore (7) veći od volumena usisa komore (3) pa se postiže bitno veći stepen ekspanzije. Izvedbom kanala (19) za prenos vatre u elipsastom kućištu (9) postiže se paljenje smješe goriva u komori (5) usijanim plinovima iz komore (6) čime se postiže sigurno paljenje različitih vrsta goriva.

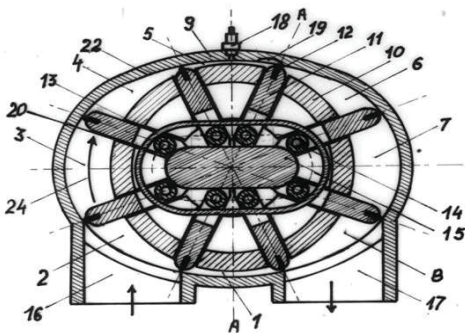

(51) MKP: (11) **00991**
F04C2/344 (13) **A**

(21) P-2010/67

(22) 15.04.2010.

(54) (ME) **KONCENTRIČNA ROTACIONA KRILNA PUMPA**

(EN) CONCENTRIC ROTATIONAL VANE PUMP

(73) MAROVIĆ MATO, Marići bb, Tivat (ME)

(72) MAROVIĆ MATO, Marići bb, Tivat (ME)

(57) Koncentrična rotaciona krilna pumpa sastavljena od kućišta (1) sa dva luka po 90 koncentričnih krugova (R) i (r) iz centra vrtnje (0) koji se nalaze na suprotnim stranama kućišta (1). U centru vrtnje smješten je rotor (2) sa okomitim utorima (8) u kojima klize krilca (3) čija dužina iznosi (R+ r) tako da okretanjem rotora krajevi krilaca (3) u svakom položaju klizno dodiruju lukove koncentričnih krugova (R) i (r) i na taj način neprekidno potiskuju fluid iz radnog volumena pumpe (V) veličine $V = (R - r) \cdot H/4$. Kako u jednom okretaju rotora (2) sva četiri kraja krilaca (3) istisnu isti volumen V to će ukupni specifični volumen dobave po jednom okretaju biti četiri volumena V tj. $V = (R + r) \cdot H$. Budući da su koncentrični lukovi konstantnog presjeka to je i dijagram promjene kapaciteta konstantan. Pogodnim odabirom dimenzije pumpe može se postići da specifični volumen dobave po jednom okretaju bude veći od ukupnog volumena kućišta, što znači da su dimenzije ove pumpe, za istu dobavu, daleko manje od bilo koje druge vrste pumpi.

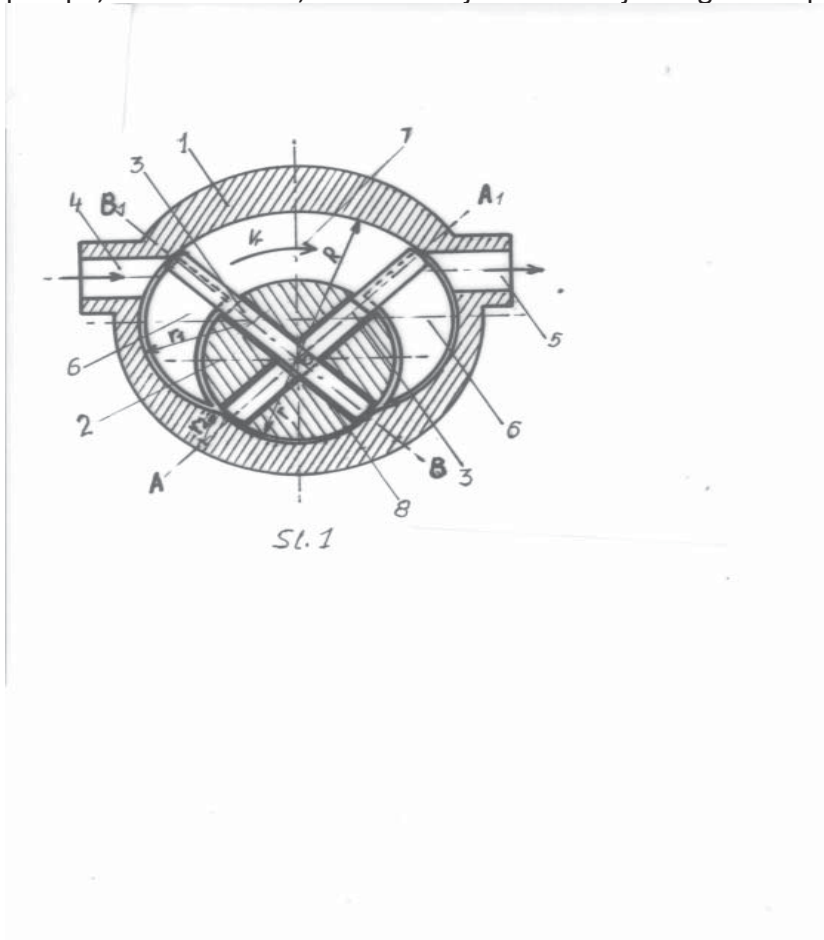

(51) MKP:
E04H 12/10
H02G 7/20

(11) 00992
(13) A

(21) P-2012-14
(22) 15.02.2012.

(54) (ME) **REŠETKASTI STUBOVI „BUMING“ TIP I, II OD ČELIKA ILI AL-LEGURE ZA DISTRIBUCIJU ELEKTRIČNE ENERGIJE NAPONA VEĆEG ILI JEDNAKOG 110KV**
(EN) LATTICE TOWERS „BUMING“ TIP I, II MADE OF STEEL OR AL-ALLOY FOR THE DISTRIBUTION ELECTRICAL ENERGY OF VOLTAGE OF 110 KV END BIGGER

(73) Prof.dr Milorad A. Burić, Mila Radunovića bb., Podgorica (ME)

(72) Prof.dr Milorad A. Burić, Mila Radunovića bb., Podgorica (ME)

(57) Rešetkasti stubovi „BUMING“ Tip I (Slika1) i Tip II (Slika2.)od čelika ili Al - legure za distribuciju električne energije napona većeg ili jednakog 110 kV. Vertikalne (V), horizontalne(H) i kose (S) grede i konzola (K) izrađeni su od okruglih, na krajevima deformisanih cijevi (1) spojnice (2, „VESALAPEĐO“ ili neka druga spojnica), spojenih zavrtnjevima od Al-legure ili nerđajućeg čelika ili zakivcima od Al-legure (Slika 3). Ovi rešetkasti stubovi predstavljaju pogodno i jeftino rješenje za izradu a naročito za transport i montažu.

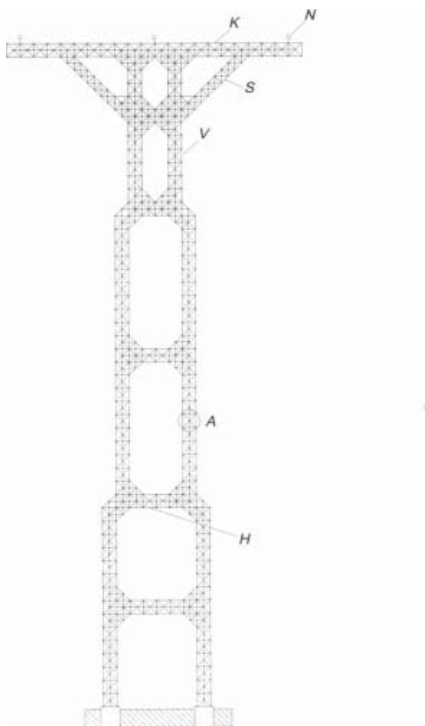

Slika 1. Stub od čelika ili Al-legure „BUMING“- Tip I

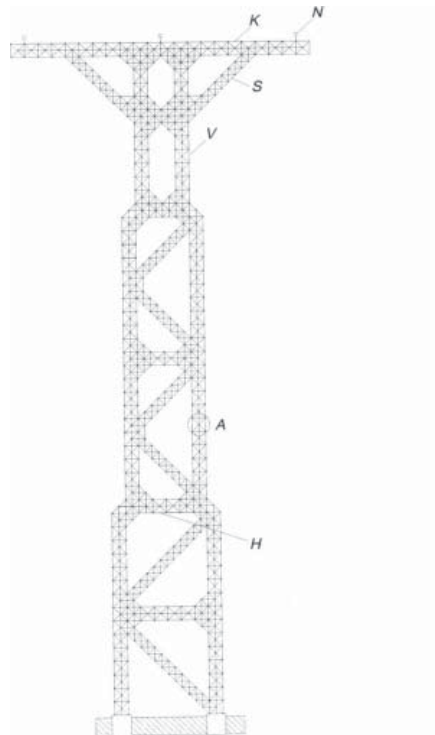

Slika 2. Stub od čelika ili Al-legure „BUMING“- Tip II

(51) MKP: (11) **00993**
A22C 7/00 (13) **A**

(21) P-2011/180

(22) 03.11.2011.

(54) (ME) **RUČNA KUHINJSKA PRESA ZA TANJENJE ŠNICLI**

(EN) MANUAL KITCHEN PRESS FOR STEAK THINUNG

(73) Ilinčić M. Zoran, Milivoja Bulatovića 15, Kolašin ME

(72) Ilinčić M. Zoran, Milivoja Bulatovića 15, Kolašin ME

(57) Ručna kuhinjska presa za tanjenje šnicli se sastoji od tri glavna dijela i to: ploče za meso (1), nosača noža za tanjenje mesa (2) i noža za tanjenje mesa (3). Ploča za meso (1) je napravljena od plastike ili sličnog materijala i na njenom jednom kraju se nalazi osovina (4). Nosač noža za tanjenje mesa (2) na sebi ima vrh nosača noža za tanjenje mesa (5), koji je posebno prilagođen da se natakne na osovinu (4), tako da nosač noža za tanjenje mesa (2) može rotirati gore - dolje oko osovine (4), pri čemu se nosač noža za tanjenje mesa (2) može istovremeno pomjerati i lijevo - desno i naprijed - nazad, tako da nož za tanjenje mesa (3), koji je pomoću konusnog klizača (6), rastavljivo nasađen na nosač noža za tanjenje mesa (2), može doći u kontakt sa cijelim komadom mesa koji se nalazi na ploči za meso (1). Nož za tanjenje mesa (3) na sebi ima veći broj pogodno raspoređenih nožića (7), čiji vrh, zavisno od potrebe, može biti napravljen na različite načine, tj. u vidu oštrice, šiljka, testere, tupog noža i si. Komad mesa koji se obrađuje se postavlja na ploču za meso (1). Nosač noža za tanjenje mesa (2) se ručno pomjera gore-dolje i lijevo-desno, tako da nožići (7), koji su postavljeni pod uglom u odnosu na osnovu noža za tanjenje mesa (3), prodiru u komad mesa i razvlače ga, što uslovljava tanjenje komada mesa.

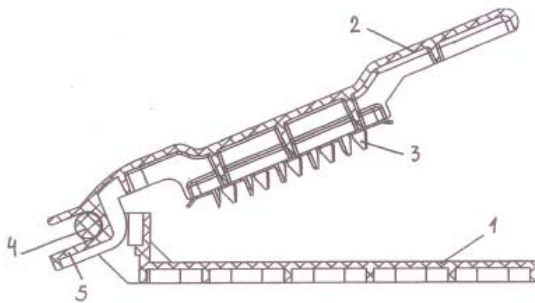

(51) MKP: (11) 00994
F15B 3/00 (13) A

(21) P-2011/201

(22) 16.12.2011.

(54) (ME) **PRETVARAČ PRITISKA FLUIDA U SILU POTISKA**
(EN) CONVERTER OF FLUID PRESSURE INTO PRESSURE FORCE

(73) Ilinčić M. Zoran, Milivoja Bulatovića 15, Kolašin ME

(72) Ilinčić M. Zoran, Milivoja Bulatovića 15, Kolašin, ME

(57) U tijelu pretvarača (7) se nalazi određena količina fluida (8). Pumpa (1) usisava fluid (8) i ubacuje ga pod pritiskom u dvokraku cijev (2). Na krajevima dvokrake cijevi (2) nalaze se mlaznice (3) i (4), koje su identične i postavljen tako da se mlazevi fluida koji iz njih izlaze, po pravilu, nalaze na istoj pravoj, ali su im brža kretanja suprotnog smjera. Mlazevi fluida koji izlaze iz mlaznica (3) i (4) udaraju u stabilne lopatice (5) i (6), čija površina je konstruisana tako da promijeni smjer kretanja mlazeva fluida za oko devedeset stepeni. Ta promjena smjera kretanja mlazeva fluida izaziva reaktivne sile u stabilnim lopaticama (5) i (6), čija rezultanta je sila potiska (9).

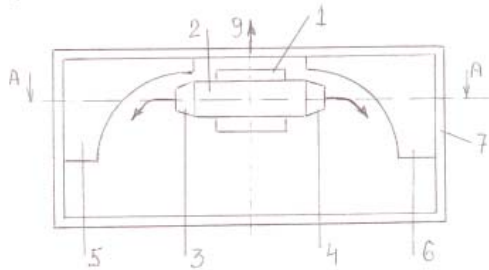

(51) MKP: (11) 00995
A62C 19/00 (13) A

(21) P-2011/206

(22) 29.12.2011.

(54) (ME) **VATROGASNA GRANATA**
 (EN) FIREFIGHTING GRENADE

(73) Ilinčić M. Zoran, Milivoja Bulatovića 15, Kolašin ME

(72) Ilinčić M. Zoran, Milivoja Bulatovića 15, Kolašin ME

(57) U lansirnu cijev (2) se ubaci eksplozivno punjenje (11). Zatim se u lansirnu cijev (2) ubaci vatrogasna granata (14), koja ima tijelo granate (1). Lansirna cijev (2) se usmjeri prema zoni požara i onda se aktivira eksplozivno punjenje (11). U trenutku eksplozije eksplozivnog punjenja (11) gasovi pod pritiskom prolaze kroz rupu na zatvaraču (9) i potiskuju probojac (6) prema dnu tijela granate (10). Usled udara probojac (6) probija otvor (7) na dnu tijela granate. Istovremeno pritisak gasova koje je proizvela eksplozija eksplozivnog punjenja (11) izbacuje vatrogasnu granatu (14) u pravcu zone požara. Nakon što vatrogasna granata (14) napusti lansirnu cijev (2), opruga (4) vraća probojac (6) u početni položaj, čime se otvara otvor (7) i omogućava da materijal za gašenje požara (3) kroz mlaznice (8) izlazi iz vatrogasne granate (14) i počinje da gasi požar.

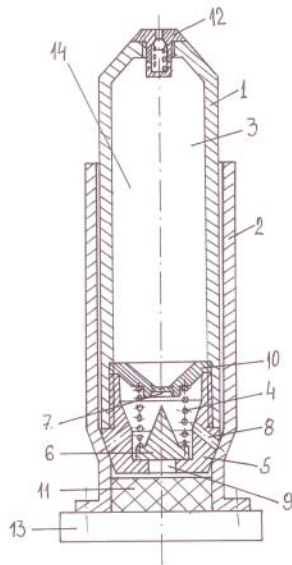

Slika 1.

INDEKS NOSILACA PATENTA
PATENT OWNER INDEX

(73)	(51)	(21)
ACTIMIS PHARMACEUTICALS, INC.	C07D 239/48 A61K 31/33 A61P 11/06 A61P 29/00	P-353/09
ACTIMIS PHARMACEUTICALS, INC.	C07D 239/48 A61K 31/33 A61P 11/06	P-354/09
AVENTIS PHARMA S.A.	A61K 47/24 A61K 47/44 A61K 9/00 A61K 9/107	P-2010/56
AVENTIS PHARMA S.A.	A61K 31/337	P-324/09
BASF PLANT SCIENCE GMBH	A01H 5/00 A01H 5/10 C12N 15/82 C12N 9/88	P-292/09
BELRON HUNGARY KFT - ZUG BRANCH	G01N 21/958	P-317/09
BELRON HUNGARY KFT - ZUG BRANCH	B32B 17/10 B29C 73/24 B29C 73/02	P-332/09
CARDIOME PHARMA CORP.	A61P 9/06 A61K 31/402 A61K 9/20	P-326/09
CHIESI FARMACEUTICI S.P.A.	A61K 31/167 A61K 31/57 A61P 11/06	P-315/09
CHIESI FARMACEUTICI S.P.A.	C07D 213/61 A61K 31/44 A61P 11/00	P-2010/19
COLELLA, Mario	E06B 1/02 E06B 9/17	P-322/09
COLUMBIA LABORATORIES (BERMUDA) LIMITED	A61K 31/57 A61K 45/06 A63P 15/06	P-265/09

CURED M, INC.	C07K 14/47 A61K 38/26 A61K 38/22	P-2010/40
DEBIO RECHERCHE PHARMACEUTIQUE S.A.	A61K 9/16 A61K 38/09 A61K 47/34	P-341/09
DEUTSCHE SISI-WERKE Betriebs GmbH PIOFLEX Kunststoff in Form GmbH & Co. KG	B65B 61/20	P-43/09
DUO-PLAST AG	B32B 37/00 B29C 55/00	P-2010/58
E. I. DU PONT DE NEMOURS AND COMPANY	C07D 261/04 A01N 43/80	P-356/09
EXELIXIS, INC.	C07D 471/04 A61K 31/519 A61P 35/00	P-297/09
EXELIXIS, INC.	A61K 31/517 A61K 31/282 A61K 31/337 A61K 31/4745 A61K 31/519 A61K 45/06 A61P 35/00	P-303/09
EXELIXIS, INC.	A61K 31/337 A61K 31/436 A61K 31/497 A61K 31/498 A61K 31/4985 A61K 31/517 A61K 31/555 A61K 45/06 A61P 35/00	P-304/09
F. HOFFMANN-LA ROCHE AG	A61K 31/335 A61K 31/55 A61K 31/5513 C07D 223/16 C07D 223/20 C07D 243/24 C07D 273/00 C07D 313/14	P-774/08
F. HOFFMANN-LA ROCHE AG	C07D 211/42 C07F 9/59	P-779/08
HATICON GMBH	F24J 2/52 H01L 31/042	P-296/09

HATICON GMBH	F24J 2/52 F16C 11/02 F16C 11/10	P-316/09
Ilinčić M. Zoran	A22C 7/00	P-2011/180
Ilinčić M. Zoran	F15B 3/00	P-2011/201
Ilinčić M. Zoran	A62C 19/00	P-2011/206
INBEV S.A.	B29B 11/14 B29C 45/16 B29C 49/22 B65D 25/14 B65D 77/06 B29C 49/06	P-309/09
INBEV S.A.	B29B 11/14 B29C 49/06 B29C 49/22 B65D 25/14 B65D 77/06	P-310/09
INBEV S.A.	B29C 49/22 B29B 11/14 B29C 49/06 B65D 25/14 B65D 77/06	P-311/09
INBEV S.A.	B29B 11/14 B29C 35/08 B29C 49/06 B29C 49/22 B65D 25/14 B65D 77/06	P-312/09
INBEV S.A.	B29B 11/14 B29C 35/08 B29C 49/06 B29C 49/22 B65D 25/14 B65D 77/06	P-313/09
INCYTE CORPORATION	C07D 487/04 A61K 31/519	P-345/09
IPSEN PHARMA S.A.S.	A61K 9/00 A61K 33/14 A61K 35/02	P-2010/20

LES LABORATOIRES SERVIER	C07D 223/16 A61K 31/55 A61P 9/00	P-2010/45
LES LABORATOIRES SERVIER	C07D 223/16 C07C 309/66 C07C 309/73	P-2010/54
LES LABORATOIRES SERVIER	C07D 223/16 C07C 309/66 C07C 309/73	P-2010/55
LES LABORATOIRES SERVIER	A61K 31/165 A61K 31/343 A61K 31/4525 A61K 31/5375 A61P 25/00 A61P 25/22 A61P 25/24 C07C 235/34	P-256/09
LES LABORATOIRES SERVIER	A61K 31/16 A61P 15/10 A61P 15/18 A61P 25/06 A61P 25/16 A61P 25/18 A61P 25/20 A61P 25/22 A61P 25/24 A61P 25/28 A61P 3/04 A61P 35/00 A61P 37/06 A61P 9/10 C07B 61/00 C07C 231/02 C07C 233/18 C07C 235/34 C07C 253/30 C07C 255/37 C07C 233/18 C07C 253/30	P-257/09

LES LABORATOIRES SERVIER	C07C 231/24 C07C 233/18 A61K 31/165 A61P 15/08 A61P 25/00 A61P 3/00 A61P 37/00 A61P 9/00	P-258/09
LES LABORATOIRES SERVIER	A61K 31/55 A61K 49/00	P-328/09
LES LABORATOIRES SERVIER	C07D 223/16 C07C 309/66 C07C 309/73	P-355/09
MAROVIĆ MATO	F01C 1/344	P-2010/66
MAROVIĆ MATO	F04C 2/344	P-2010/67
NOVARTIS AG	A61K 9/50 A61K 38/00	P-331/09
NYCOMED GMBH	A61K 31/4155 A61K 31/444 A61P 1/00 A61P 11/00 A61P 17/00 C07D 401/14 C07D 405/14 C07D 413/14 C07D 417/14	P-327/09
PERIĆ NIKICA	C01B 31/08	P-2010/53
PFIZER INC.	C07D 487/04	P-330/09
PFIZER INC.	C07D 401/04 C07D 413/14 C07D 401/12 C07D 471/04 C07D 401/14 A61K 31/4433 C07D 403/04 A61K 31/4439 C07D 403/14 A61K 31/517 C07D 405/14 A61P 35/00 C07D 409/14	P-349/09

PFIZER LIMITED	C07D 401/12 A61K 31/44 A61K 31/4427 A61K 31/4439 A61P 25/28 A61P 29/00 C07D 213/75	P-325/09
PFIZER PRODUCTS INC.	A61P 35/00 A61K 31/506 A61K 31/53 C07D 239/48 C07D 401/12 C07D 401/14 C07D 403/12 C07D 405/14 C07D 413/14 C07D 417/12 C07D 417/14	P-308/09
Prof.dr Milorad A. Burić	E04H 12/10 H02G 7/20	P-2012-14
REGENERON PHARMACEUTICALS, INC.	C07K 16/28 A61K 39/395 A61P 35/00	P-2010/15
REGENERON PHARMACEUTICALS, INC.	A61K 39/395 C07K 16/22	P-2010/24
SANOFI-AVENTIS	C07D 209/40 A61K 31/454 A61K 31/496 A61P 3/00 C07D 401/12 C07D 401/14	P-2010/29
SANOFI-AVENTIS	C07D 487/04 A61K 31/5517 A61P 35/00	P-2010/4

SANOFI-AVENTIS	C07D 471/04 A61K 31/437 A61P 1/00 A61P 1/04 A61P 11/00 A61P 13/00 A61P 15/00 A61P 17/00 A61P 25/00 A61P 27/14 A61P 29/00 A61P 3/00 A61P 31/12 A61P 31/22 C07D 211/56 C07D 233/02 C07D 471/14	P-2010/5
SANOFI-AVENTIS	A61K 31/517 C07D 403/04	P-2010/52
SANOFI-AVENTIS	C07D 209/46 A61K 31/4035 A61K 31/472 A61P 25/00 C07D 217/24 C07D 413/12	P-2010/6
SANOFI-AVENTIS	C07D 487/04 A61K 31/5025 A61P 35/00	P-2010/7
SANOFI-AVENTIS	C07J 41/00	P-225/09
SANOFI-AVENTIS	A61K 31/444 A61P 25/00	P-298/09
SANOFI-AVENTIS	A61K 31/444 A61P 25/16	P-299/09
SANOFI-AVENTIS	A61K 31/444 A61P 25/00	P-306/09
SANOFI-AVENTIS	A61K 31/495 A61P 35/00 C07D 401/02 C07D 403/02 C07D 471/02	P-334/09

SANOFI-AVENTIS	A61K 31/4745 A61P 11/06 A61P 29/00 C07D 215/58 C07D 471/04 C07F 7/22	P-340/09
SANOFI-AVENTIS	C07D 471/04	P-346/09
SYNGENTA LIMITED	A01N 25/02	P-2010/23
SYNGENTA LIMITED	A01N 25/02	P-2010/25
TEIJIN ARAMID B.V.	B29C 55/00 B29C 55/04 B29K 23/00	P-2010/1
ULTRA PROIZVODNJA ELEKTRONSKIH NAPRAV D.O.O.	G07F 19/00	P-203/09
VIVAI COOPERATIVI RAUSCEDO	A01G 1/06	P-350/09
WARNER-LAMBERT COMPANY LLC	C07C 253/30 C07C 255/19 C07C 255/23	P-447/08
WYETH LLC	A61K 39/02 C12N 1/36 C12R 1/35	P-2010/48
WYETH LLC	A61K 39/02 C12Q 1/68 G01N 33/569	P-2010/49

INDEKS BROJEVA PRIJAVA PATENATA
APPLICANTS NUMBER INDEX

(21)	(51)	(21)	(51)
P-447/08	C07C 253/30 C07C 255/19 C07C 255/23		C07C 235/34 C07C 253/30 C07C 255/37 C07C 233/18 C07C 253/30
P-774/08	A61K 31/335 A61K 31/55 A61K 31/5513 C07D 223/16 C07D 223/20 C07D 243/24 C07D 273/00 C07D 313/14	P-258/09	C07C 231/24 C07C 233/18 A61K 31/165 A61P 15/08 A61P 25/00 A61P 3/00 A61P 37/00 A61P 9/00
P-779/08	C07D 211/42 C07F 9/59	P-265/09	A61K 31/57 A61K 45/06 A63P 15/06
P-43/09	B65B 61/20	P-292/09	A01H 5/00 A01H 5/10 C12N 15/82 C12N 9/88
P-203/09	G07F 19/00	P-296/09	F24J 2/52 H01L 31/042
P-225/09	C07J 41/00	P-297/09	C07D 471/04 A61K 31/519 A61P 35/00
P-256/09	A61K 31/165 A61K 31/343 A61K 31/4525 A61K 31/5375 A61P 25/00 A61P 25/22 A61P 25/24 C07C 235/34	P-298/09	A61K 31/444 A61P 25/00
P-257/09	A61K 31/16 A61P 15/10 A61P 15/18 A61P 25/06 A61P 25/16 A61P 25/18 A61P 25/20 A61P 25/22 A61P 25/24 A61P 25/28 A61P 3/04 A61P 35/00 A61P 37/06 A61P 9/10 C07B 61/00 C07C 231/02 C07C 233/18	P-299/09	A61K 31/444 A61P 25/16
		P-303/09	A61K 31/517 A61K 31/282 A61K 31/337 A61K 31/4745 A61K 31/519 A61K 45/06 A61P 35/00
		P-304/09	A61K 31/337 A61K 31/436 A61K 31/497 A61K 31/498

(21)	(51)	(21)	(51)
	A61K 31/4985		B65D 25/14
	A61K 31/517		B65D 77/06
	A61K 31/555	P-315/09	A61K 31/167
	A61K 45/06		A61K 31/57
	A61P 35/00		A61P 11/06
P-306/09	A61K 31/444	P-316/09	F24J 2/52
	A61P 25/00		F16C 11/02
P-308/09	A61P 35/00		F16C 11/10
	A61K 31/506	P-317/09	G01N 21/958
	A61K 31/53	P-322/09	E06B 1/02
	C07D 239/48		E06B 9/17
	C07D 401/12	P-324/09	A61K 31/337
	C07D 401/14	P-325/09	C07D 401/12
	C07D 403/12		A61K 31/44
	C07D 405/14		A61K 31/4427
	C07D 413/14		A61K 31/4439
	C07D 417/12		A61P 25/28
	C07D 417/14		A61P 29/00
P-309/09	B29B 11/14		C07D 213/75
	B29C 45/16	P-326/09	A61P 9/06
	B29C 49/22		A61K 31/402
	B65D 25/14		A61K 9/20
	B65D 77/06	P-327/09	A61K 31/4155
	B29C 49/06		A61K 31/444
P-310/09	B29B 11/14		A61P 1/00
	B29C 49/06		A61P 11/00
	B29C 49/22		A61P 17/00
	B65D 25/14		C07D 401/14
	B65D 77/06		C07D 405/14
P-311/09	B29C 49/22		C07D 413/14
	B29B 11/14		C07D 417/14
	B29C 49/06	P-328/09	A61K 31/55
	B65D 25/14		A61K 49/00
	B65D 77/06	P-330/09	C07D 487/04
P-312/09	B29B 11/14	P-331/09	A61K 9/50
	B29C 35/08		A61K 38/00
	B29C 49/06	P-332/09	B32B 17/10
	B29C 49/22		B29C 73/24
	B65D 25/14		B29C 73/02
	B65D 77/06	P-334/09	A61K 31/495
P-313/09	B29B 11/14		A61P 35/00
	B29C 35/08		C07D 401/02
	B29C 49/06		
	B29C 49/22		

(21)	(51)	(21)	(51)
	C07D 403/02 C07D 471/02	P-2010/4	C07D 487/04 A61K 31/5517 A61P 35/00
P-340/09	A61K 31/4745 A61P 11/06 A61P 29/00 C07D 215/58 C07D 471/04 C07F 7/22	P-2010/5	C07D 471/04 A61K 31/437 A61P 1/00 A61P 1/04 A61P 11/00 A61P 13/00 A61P 15/00 A61P 17/00 A61P 25/00 A61P 27/14 A61P 29/00 A61P 3/00 A61P 31/12 A61P 31/22 C07D 211/56 C07D 233/02 C07D 471/14
P-341/09	A61K 9/16 A61K 38/09 A61K 47/34		
P-345/09	C07D 487/04 A61K 31/519	P-2010/6	C07D 209/46 A61K 31/4035 A61K 31/472 A61P 25/00 C07D 217/24 C07D 413/12
P-346/09	C07D 471/04	P-2010/7	C07D 487/04 A61K 31/5025 A61P 35/00
P-349/09	C07D 401/04 C07D 413/14 C07D 401/12 C07D 471/04 C07D 401/14 A61K 31/4433 C07D 403/04 A61K 31/4439 C07D 403/14 A61K 31/517 C07D 405/14 A61P 35/00 C07D 409/14	P-2010/15	C07K 16/28 A61K 39/395 A61P 35/00
P-350/09	A01G 1/06	P-2010/19	C07D 213/61 A61K 31/44 A61P 11/00
P-353/09	C07D 239/48 A61K 31/33 A61P 11/06 A61P 29/00	P-2010/20	A61K 9/00 A61K 33/14 A61K 35/02
P-354/09	C07D 239/48 A61K 31/33 A61P 11/06	P-2010/23	A01N 25/02
P-355/09	C07D 223/16 C07C 309/66 C07C 309/73	P-2010/24	A61K 39/395 C07K 16/22
P-356/09	C07D 261/04 A01N 43/80	P-2010/25	A01N 25/02
P-2010/1	B29C 55/00 B29C 55/04 B29K 23/00		

(21)	(51)
P-2010/29	C07D 209/40 A61K 31/454 A61K 31/496 A61P 3/00 C07D 401/12 C07D 401/14
P-2010/40	C07K 14/47 A61K 38/26 A61K 38/22
P-2010/45	C07D 223/16 A61K 31/55 A61P 9/00
P-2010/48	A61K 39/02 C12N 1/36 C12R 1/35
P-2010/49	A61K 39/02 C12Q 1/68 G01N 33/569
P-2010/52	A61K 31/517 C07D 403/04
P-2010/53	C01B 31/08
P-2010/54	C07D 223/16 C07C 309/66 C07C 309/73
P-2010/55	C07D 223/16 C07C 309/66 C07C 309/73
P-2010/56	A61K 47/24 A61K 47/44 A61K 9/00 A61K 9/107
P-2010/58	B32B 37/00 B29C 55/00
P-2010/66	F01C 1/344
P-2010/67	F04C 2/344
P-2011/180	A22C 7/00
P-2011/201	F15B 3/00
P-2011/206	A62C 19/00
P-2012-14	E04H 12/10 H02G 7/20

INDEKS OBJAVLJENIH PRIJAVA PATENATA PREMA MKP
INDEX OF PATENT APPLICANTS ACCORDINT TO IPC

(51)	(21)	(51)	(21)
A01G 1/06	P-350/09	A61K 31/4439	P-325/09
A01H 5/00	P-292/09	A61K 31/4439	P-349/09
A01H 5/10	P-292/09	A61K 31/444	P-298/09
A01N 25/02	P-2010/23	A61K 31/444	P-299/09
A01N 25/02	P-2010/25	A61K 31/444	P-306/09
A01N 43/80	P-356/09	A61K 31/444	P-327/09
A22C 7/00	P-2011/180	A61K 31/4525	P-256/09
A61K 31/16	P-257/09	A61K 31/454	P-2010/29
A61K 31/165	P-256/09	A61K 31/472	P-2010/6
A61K 31/165	P-258/09	A61K 31/4745	P-303/09
A61K 31/167	P-315/09	A61K 31/4745	P-340/09
A61K 31/282	P-303/09	A61K 31/495	P-334/09
A61K 31/33	P-353/09	A61K 31/496	P-2010/29
A61K 31/33	P-354/09	A61K 31/497	P-304/09
A61K 31/335	P-774/08	A61K 31/498	P-304/09
A61K 31/337	P-303/09	A61K 31/4985	P-304/09
A61K 31/337	P-304/09	A61K 31/5025	P-2010/7
A61K 31/337	P-324/09	A61K 31/506	P-308/09
A61K 31/343	P-256/09	A61K 31/517	P-2010/52
A61K 31/402	P-326/09	A61K 31/517	P-303/09
A61K 31/4035	P-2010/6	A61K 31/517	P-304/09
A61K 31/4155	P-327/09	A61K 31/517	P-349/09
A61K 31/436	P-304/09	A61K 31/519	P-297/09
A61K 31/437	P-2010/5	A61K 31/519	P-303/09
A61K 31/44	P-2010/19	A61K 31/519	P-345/09
A61K 31/44	P-325/09	A61K 31/53	P-308/09
A61K 31/4427	P-325/09	A61K 31/5375	P-256/09
A61K 31/4433	P-349/09	A61K 31/55	P-2010/45

(51)	(21)	(51)	(21)
A61K 31/55	P-328/09	A61P 1/00	P-2010/5
A61K 31/55	P-774/08	A61P 1/00	P-327/09
A61K 31/5513	P-774/08	A61P 1/04	P-2010/5
A61K 31/5517	P-2010/4	A61P 11/00	P-2010/19
A61K 31/555	P-304/09	A61P 11/00	P-2010/5
A61K 31/57	P-265/09	A61P 11/00	P-327/09
A61K 31/57	P-315/09	A61P 11/06	P-315/09
A61K 33/14	P-2010/20	A61P 11/06	P-340/09
A61K 35/02	P-2010/20	A61P 11/06	P-353/09
A61K 38/00	P-331/09	A61P 11/06	P-354/09
A61K 38/09	P-341/09	A61P 13/00	P-2010/5
A61K 38/22	P-2010/40	A61P 15/00	P-2010/5
A61K 38/26	P-2010/40	A61P 15/08	P-258/09
A61K 39/02	P-2010/48	A61P 15/10	P-257/09
A61K 39/02	P-2010/49	A61P 15/18	P-257/09
A61K 39/395	P-2010/15	A61P 17/00	P-2010/5
A61K 39/395	P-2010/24	A61P 17/00	P-327/09
A61K 45/06	P-265/09	A61P 25/00	P-2010/5
A61K 45/06	P-303/09	A61P 25/00	P-2010/6
A61K 45/06	P-304/09	A61P 25/00	P-256/09
A61K 47/24	P-2010/56	A61P 25/00	P-258/09
A61K 47/34	P-341/09	A61P 25/00	P-298/09
A61K 47/44	P-2010/56	A61P 25/00	P-306/09
A61K 49/00	P-328/09	A61P 25/06	P-257/09
A61K 9/00	P-2010/20	A61P 25/16	P-257/09
A61K 9/00	P-2010/56	A61P 25/16	P-299/09
A61K 9/107	P-2010/56	A61P 25/18	P-257/09
A61K 9/16	P-341/09	A61P 25/20	P-257/09
A61K 9/20	P-326/09	A61P 25/22	P-256/09
A61K 9/50	P-331/09	A61P 25/22	P-257/09

(51)	(21)	(51)	(21)
A61P 25/24	P-256/09	A61P 9/10	P-257/09
A61P 25/24	P-257/09	A62C 19/00	P-2011/206
A61P 25/28	P-257/09	A63P 15/06	P-265/09
A61P 25/28	P-325/09	B29B 11/14	P-309/09
A61P 27/14	P-2010/5	B29B 11/14	P-310/09
A61P 29/00	P-2010/5	B29B 11/14	P-311/09
A61P 29/00	P-325/09	B29B 11/14	P-312/09
A61P 29/00	P-340/09	B29B 11/14	P-313/09
A61P 29/00	P-353/09	B29C 35/08	P-312/09
A61P 3/00	P-2010/29	B29C 35/08	P-313/09
A61P 3/00	P-2010/5	B29C 45/16	P-309/09
A61P 3/00	P-258/09	B29C 49/06	P-309/09
A61P 3/04	P-257/09	B29C 49/06	P-310/09
A61P 31/12	P-2010/5	B29C 49/06	P-311/09
A61P 31/22	P-2010/5	B29C 49/06	P-312/09
A61P 35/00	P-2010/15	B29C 49/06	P-313/09
A61P 35/00	P-2010/4	B29C 49/22	P-309/09
A61P 35/00	P-2010/7	B29C 49/22	P-310/09
A61P 35/00	P-257/09	B29C 49/22	P-311/09
A61P 35/00	P-297/09	B29C 49/22	P-312/09
A61P 35/00	P-303/09	B29C 49/22	P-313/09
A61P 35/00	P-304/09	B29C 55/00	P-2010/1
A61P 35/00	P-308/09	B29C 55/00	P-2010/58
A61P 35/00	P-334/09	B29C 55/04	P-2010/1
A61P 35/00	P-349/09	B29C 73/02	P-332/09
A61P 37/00	P-258/09	B29C 73/24	P-332/09
A61P 37/06	P-257/09	B29K 23/00	P-2010/1
A61P 9/00	P-2010/45	B32B 17/10	P-332/09
A61P 9/00	P-258/09	B32B 37/00	P-2010/58
A61P 9/06	P-326/09	B65B 61/20	P-43/09

(51)	(21)	(51)	(21)
B65D 25/14	P-309/09	C07C 309/73	P-355/09
B65D 25/14	P-310/09	C07D 209/40	P-2010/29
B65D 25/14	P-311/09	C07D 209/46	P-2010/6
B65D 25/14	P-312/09	C07D 211/42	P-779/08
B65D 25/14	P-313/09	C07D 211/56	P-2010/5
B65D 77/06	P-309/09	C07D 213/61	P-2010/19
B65D 77/06	P-310/09	C07D 213/75	P-325/09
B65D 77/06	P-311/09	C07D 215/58	P-340/09
B65D 77/06	P-312/09	C07D 217/24	P-2010/6
B65D 77/06	P-313/09	C07D 223/16	P-2010/45
C01B 31/08	P-2010/53	C07D 223/16	P-2010/54
C07B 61/00	P-257/09	C07D 223/16	P-2010/55
C07C 231/02	P-257/09	C07D 223/16	P-355/09
C07C 231/24	P-258/09	C07D 223/16	P-774/08
C07C 233/18	P-257/09	C07D 223/20	P-774/08
C07C 233/18	P-257/09	C07D 233/02	P-2010/5
C07C 233/18	P-258/09	C07D 239/48	P-308/09
C07C 235/34	P-256/09	C07D 239/48	P-353/09
C07C 235/34	P-257/09	C07D 239/48	P-354/09
C07C 253/30	P-257/09	C07D 243/24	P-774/08
C07C 253/30	P-257/09	C07D 261/04	P-356/09
C07C 253/30	P-447/08	C07D 273/00	P-774/08
C07C 255/19	P-447/08	C07D 313/14	P-774/08
C07C 255/23	P-447/08	C07D 401/02	P-334/09
C07C 255/37	P-257/09	C07D 401/04	P-349/09
C07C 309/66	P-2010/54	C07D 401/12	P-2010/29
C07C 309/66	P-2010/55	C07D 401/12	P-308/09
C07C 309/66	P-355/09	C07D 401/12	P-325/09
C07C 309/73	P-2010/54	C07D 401/12	P-349/09
C07C 309/73	P-2010/55	C07D 401/14	P-2010/29

(51)	(21)	(51)	(21)
C07D 401/14	P-308/09	C07F 7/22	P-340/09
C07D 401/14	P-327/09	C07F 9/59	P-779/08
C07D 401/14	P-349/09	C07J 41/00	P-225/09
C07D 403/02	P-334/09	C07K 14/47	P-2010/40
C07D 403/04	P-2010/52	C07K 16/22	P-2010/24
C07D 403/04	P-349/09	C07K 16/28	P-2010/15
C07D 403/12	P-308/09	C12N 1/36	P-2010/48
C07D 403/14	P-349/09	C12N 15/82	P-292/09
C07D 405/14	P-308/09	C12N 9/88	P-292/09
C07D 405/14	P-327/09	C12Q 1/68	P-2010/49
C07D 405/14	P-349/09	C12R 1/35	P-2010/48
C07D 409/14	P-349/09	E04H 12/10	P-2012-14
C07D 413/12	P-2010/6	E06B 1/02	P-322/09
C07D 413/14	P-308/09	E06B 9/17	P-322/09
C07D 413/14	P-327/09	F01C 1/344	P-2010/66
C07D 413/14	P-349/09	F04C 2/344	P-2010/67
C07D 417/12	P-308/09	F15B 3/00	P-2011/201
C07D 417/14	P-308/09	F16C 11/02	P-316/09
C07D 417/14	P-327/09	F16C 11/10	P-316/09
C07D 471/02	P-334/09	F24J 2/52	P-296/09
C07D 471/04	P-2010/5	F24J 2/52	P-316/09
C07D 471/04	P-297/09	G01N 21/958	P-317/09
C07D 471/04	P-340/09	G01N 33/569	P-2010/49
C07D 471/04	P-346/09	G07F 19/00	P-203/09
C07D 471/04	P-349/09	H01L 31/042	P-296/09
C07D 471/14	P-2010/5	H02G 7/20	P-2012-14
C07D 487/04	P-2010/4		
C07D 487/04	P-2010/7		
C07D 487/04	P-330/09		
C07D 487/04	P-345/09		

OBJAVA ISPRAVKI

U „Crnogorskom glasniku intelektualne svojine“ broj **7. od 20.12.2011.** godine objavljeni su pogrešni podaci broja dokumenta za patent **P-109/09**

Pogrešni podaci

(51) MKP:

Ispravni podaci

(51) C02F 1/32
A61L 2/10

U „Crnogorskom glasniku intelektualne svojine“ broj **8. od 20.03.2012.** godine objavljeni su pogrešni podaci međunarodne klasifikacije za patent **P-255/09**

Pogrešni podaci

(51) MKP:

Ispravni podaci

(51) C07C2 09/48
C07C2 31/02
C07C2 31/10
C07C2 33/18

U „Crnogorskom glasniku intelektualne svojine“ broj **8. od 20.03.2012.** godine objavljeni su pogrešni podaci međunarodne klasifikacije za patent **P-230/09**

Pogrešni podaci

(51) MKP:

Ispravni podaci

(51) C07D2 23/16
C07D4 05/12
C07D4 91/056
A61K31/55
(C07D491/056, 317:00, 223:00)
(C07D491/056, 319:00, 223:00)



ŽIGOVI

TRADEMARKS

Službeni glasnik Zavoda za intelektualnu svojinu Crne Gore
Official Gazette of the Montenegrin Intellectual Property Office

9/2012

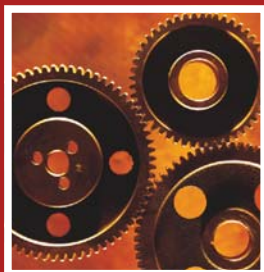

Zavod za intelektualnu svojinu Crne Gore
ul. Rimski trg br. 46,
81000 Podgorica,
Crna Gora

**MEĐUNARODNI KODOVI ZA IDENTIFIKACIJU BIBLIOGRAFSKIH
PODATAKA O ŽIGOVIMA PREMA WIPO ST 60**
RECOMMENDATION CONCERNING BIBLIOGRAFIC DATA RELATING TO
TRADEMARKS- WIPO-ST. 60

CRNOGORSKI	MDK	ENGLESKI
REGISTRARSKI BROJ	111	NUMBER OF THE REGISTRATION
DATUM REGISTRACIJE	151	DATE OF THE REGISTRATION
OČEKIVANI DATUM PRESTANKA VAŽENJA ŽIGA	181	EXPECTED EXPIRATION DATE OF THE REGISTRATION
BROJ PRIJAVE	210	NUMBER OF THE APPLICATION
DATUM PODNOŠENJA PRIJAVE	220	DATE OF FILING OF THE APPLICATION
PODACI O IZLOŽBENOM PRAVU PRVENSTVA	230	DATA CONCERNING EXHIBITIONS
PODACI O PRAVU PRVENSTVA NA OSNOVU PARISKE KONVENCIJE	300	DATA RELATING TO PRIORITU UNDER THE PARIS CONVENTION
DATUM OBJAVLJIVANJA PRIJAVE	442	DATA OF PUBLICATION OF APPLICATION
SPISAK ROBA I USLUGA PREMA NIČANSKOJ KLASIFIKACIJI ROBA I USLUGA	511	LIST OF GOODS AND SERVICES ACCORDING THE NICE CLASSIFICATION OF GOODS AND SERVICE
IZJAVA PODNOSIOCA PRIJAVE DA NE TRAŽE EKSKLUZIVNO PRAVO ZA POJEDINE NEDINSTIKTIVNE ELEMENTE ZNAKA	526	DISCLAIMER
IZGLED ZNAKA	540	REPRODUCTION OF THE MARK
NAZNAKA O PRIRODI ILI VRSTI ZNAKA	550	INDICATION RELATING TO THE NATURE OR KIND OF MARK
INFORMACIJA O ZATRAŽENIM BOJAMA NA ZNAKU	591	INFORMATION CONCERNING THE COLORS CLAIMED
PODACI O PODNOSIOCU PRIJAVE	731	NAME AND ADRESS OF THE APPLICANT
IME I ADRESA NOSIOCA ŽIGA	732	NAME AND ADDRESS OF THE HOLDER OF THE REGISTRATION
INFORMACIJA O ZATRAŽENIM BOJAMA NA ZNAKU	591	INFORMATION CONCERNING THE COLORS CLAIMED
PODACI O PODNOSIOCU PRIJAVE	731	NAME AND ADRESS OF THE APPLICANT
IME I ADRESA NOSIOCA ŽIGA	732	NAME AND ADDRESS OF THE HOLDER OF THE REGISTRATION
IME I ADRESA PUNOMOĆNIKA	740	NAME AND ADDRESS OF THE REPRESENTATIVE



OBAVJEŠTENJE NOTICE

Obavještavamo korisnike da se od 7-og broja Crnogorskog glasnika za intelektualnu svojinu koji se objavljuje na web stranici Zavoda za intelektualnu svojinu Crne Gore, u elektronskoj formi, odnosno od 20.12.2011 godine (Glasnik broj 7/2011) uvodi objava prijave za registraciju žiga. Stupanjem na snagu Pravilnika o postupku za priznanje, promjenama, obnovi i međunarodnoj registraciji žiga ("Sl. list CG" broj 55/11) stekli su se uslovi da Zavod postupa u skladu sa odredbom člana 29 stav 1 Zakona o žigu i uredne prijave, za koje nije utvrđen razlog za odbijanje registracije iz člana 28 ovog zakona, objavi u Službenom glasilu.

Od dana objavljivanja prijave u Službenom glasilu, shodno odredbi člana 30 stav 1 Zakona o žigu, pravna i fizička lica ili udruženja proizvođača roba ili usluga, pružaoci usluga, trgovci i potrošači mogu, u roku od 90 dana od datuma objavljivanja prijave, dostaviti Zavodu obrazloženo mišljenje u pisanoj formi o apsolutnim razlozima za odbijanje registracije iz člana 6 Zakona o žigu.

U roku od 90 dana od dana objavljivanja prijave u Službenom glasilu, nosilac ranijeg žiga ili sticalac licence, na osnovu ovlašćenja nosioca žiga, mogu zbog razloga iz čl. 7 i 8 Zakona o žigu, u roku od 90 dana od dana objavljivanja prijave, shodno odredbi člana 31 stav 1 i 2 Zakona o žigu podnijeti Zavodu Prigovor za odbijanje registracije žiga.

(210) **2009-181**(442) **20.06.2012**

(220) 30.03.2009

(300) 882686 18.01.2006

(731) SHIMANO INC, 3-77, OIMATSU-CHO, SAKAI-SHI OSAKA 590-8577 JP

ALFINE

(540)

(550) I

(740) Čosović Dejan, 13. jula 1/5, Budva (ME)

(511) **Klasa 9:** Kompjuteri za bicikle, pokazivači brzine, aparati za mjerenje razdaljine, aparati za snimanje razdaljine, uređaji za vozila za snimanje kilometraže, uređaji za vozila za snimanje milja, aparati za snimanje razdaljine, automatski pokazivači pritiska u gumama bicikla, zaštitni šlemovi za sportove, naočari, sigurnosne naočare i kutije, signalni uređaji, okviri za naočare.(210) **2009-3**(442) **20.06.2012**

(220) 14.01.2009

(300) RS Z-2444/2007 17.10.2007

(731) DIEGO IRELAND, ST.JAMES S GATE DUBLIN 8 IE



(540)

(550) I

(740) Čejović Vladimir, 13. jula 21, Podgorica (ME)

(511) **Klasa 32:** Piva ale, stout i porter pića sa niskim procentom alkohola mineralne i gazirane vode i ostala negazirana pića voćni napici i voćni sokovi, sirupi i ostali preparati za spravljanje pića.(210) **2009-308**(442) **20.06.2012**

(220) 27.05.2009

(300) RS Z-1070/07 15.05.2007

(731) SMITHERS-OASIS COMPANY, 2020 FRONT STRET, SUITE 301 CUYAHOGA FALLS, OHIO 44221 US

OASIS

(540)

(550) I

(740) Radulović Božidar, Jovana Tomaševića 9/III, Podgorica (ME)

(511) **Klasa 01:** Podloge za sijanje (postavljanje) sjemena i razmnožavanje biljaka preparati za upotrebu sa cvijećem i biljkama, naročito sjaj za lišće preparati za održavanje života i ljepote sječenog cvijeća preparati za hidrataciju i pred-tretman svježeg sječenog cvijeća tečni sprej za završnu obradu, za osvježavanje, hidrataciju i zaštitu cvjetnih aranžmana i biljaka u saksijama.

(210) **2009-309**

(442) **20.06.2012**

(220) 27.05.2009

(300) RS Z-2077/06 14.09.2006

(731) BIOGEN IDEC MA INC, 14 CAMBRIGE CENTER CAMBRIDGE, MASSACHUSETTS 02142 US

AVOCLIP

(540)

(550) I

(740) Radulović Božidar, Jovana Tomaševića 9/III, Podgorica (ME)

(511) **Klasa 10:** Medicinski aparati i instrumenti, naročito uređaji za olakšano rukovanje injekcijama i davanje injekcija.

(210) **2009-310**

(442) **20.06.2012**

(220) 27.05.2009

(300) RS Z-2076-06 14.09.2006

(731) BIOGEN IDEC MA INC MASSACHUSETTS CORPORATION, 14 CAMBRIGE CENTER CAMBRIDGE, MASSACHUSETTS 02142 US

(540)

(550) I

(740) Radulović Božidar, Jovana Tomaševića 9/III, Podgorica (ME)

(511) **Klasa 10:** Medicinski aparati i instrumenti, naročito uređaji za olakšano rukovanje injekcijama i davanje injekcija.

(210) **2009-311**

(442) **20.06.2012**

(220) 27.05.2009

(300) RS Z-1059/06 08.05.2006

(731) GUTHY-RENKER CORPORATION, 41-550 ELECTRIC STREET SUITE 200 PALM DESERT, CA 92260 US

PROACTIV

(540)

(550) I

(740) Popović Miladin, Đoka Miraševića 21/III, Podgorica (ME)

(511) **Klasa 03:** Preparati za njegu kože i tijela naime, sredstva za čišćenje kože, sredstva za vlaženje kože, losioni za kožu, sapuni za kožu, preparati za zaštitu od sunčevog zračenja, kozmetika, šminka, šminka kao podloga, podloga za nanošenje na kožu, puder za lice, ne-medicinski preparati za njegu kose, ne-medicinski preparati za njegu kože.

Klasa 05: Preparati za liječenje akni.

(210) **2009-370**

(442) **20.06.2012**

(220) 28.05.2009

(300) SR 11.01.2008

(731) BERLIN-CHEMIE AG, GLIENICKER WEG 125, D-12489 BERLIN DE



(540)

(550) I

(740) Čosović Dejan, 13. jula 1/5, Budva (ME)

(511) **Klasa 05:** Farmaceutski proizvodi dijetetske supstance prilagođene za medicinsku upotrebu.

(210) **2009-372**

(442) **20.06.2012**

(220) 28.05.2009

(300) SR 26.06.2007

(731) BERLIN-CHEMIE AG, GLIENICER WEG 125 D-12489, BERLIN DE

BORENAR

(540)

(550) I

(740) Čosović Dejan, 13. jula 1/5, Budva (ME)

(511) **Klasa 05:** Farmaceutski proizvodi dijetetske supstance prilagođene za upotrebu u medicini.

(210) **2009-373**

(442) **20.06.2012**

(220) 28.05.2009

(300) SR 05.06.2007

(731) BERLIN-CHEMIE AG, GLIENICER WEG 125 D-12489 BERLIN DE

CLATRA

(540)

(550) I

(740) Ćosović Dejan, 13. jula 1/5, Budva (ME)

(511) **Klasa 05:** Farmaceutski proizvodi dijetetske supstance prilagođene za medicinsku upotrebu.

(210) **2009-374**

(442) **20.06.2012**

(220) 28.05.2009

(300) SR 23.11.2007

(731) BERLIN-CHIEME AG, GLIENICER WEG 125 D-12489 BERLIN DE

FLORALIV

(540)

(550) I

(740) Ćosović Dejan, 13. jula 1/5, Budva (ME)

(511) **Klasa 05:** Farmaceutski proizvodi dijetetske supstance prilagođene za medicinsku upotrebu.

(210) **2009-375**

(442) **20.06.2012**

(220) 28.05.2009

(300) SR 09.08.2007

(731) BERLIN-CHEME AG, GLIENICER WEG 125 D-12489 BERLIN DE

MIG-400

(540)

(550) I

(740) Ćosović Dejan, 13. jula 1/5, Budva (ME)

(511) **Klasa 05:** Farmaceutski proizvodi dijetetske supstance prilagođene za upotrebu u medicini.

(210) **2009-376**

(442) **20.06.2012**

(220) 28.05.2009

(300) 17.01.2007

(731) SR BERLIN-CHEME AG, GLIENICER WEG 125 D-12489 BERLIN DE

Flosin

(540)

(550) I

(740) Ćosović Dejan, 13. jula 1/5, Budva (ME)

(511) **Klasa 05:** Farmaceutski proizvodi dijetetske supstance prilagođene za upotrebu u medicini.

(210) **2009-377**

(442) **20.06.2012**

(220) 28.05.2009

(300) SR 17.12.2007

(731) BERLIN-CHEMIE AG, GLIENICER WEG 125 D-12489 BERLIN DE

RENERGIN

(540)

(550) I

(740) Ćosović Dejan, 13. jula 1/5, Budva (ME)

(511) **Klasa 05:** Farmaceutski proizvodi dijetetske supstance prilagođene za medicinsku upotrebu, osim vitaminskih preparata.

(210) **2009-378**

(442) **20.06.2012**

(220) 28.05.2009

(300) SR 14.02.2008

(731) BERLIN-CHEMIE AG, GLIENICER WEG 125 D-12489 BERLIN DE

REVITELLE

(540)

(550) I

(740) Ćosović Dejan, 13. jula 1/5, Budva (ME)

(511) **Klasa 5:** Dodaci hrani za medicinsku upotrebu, kao supstance koje se sastoje od farmaceutskih i vitaminskih preparata, dijetetska hrana i piće za upotrebu u medicini.

(210) **2009-379**

(442) **20.06.2012**

(220) 28.05.2009

(300) SR 04.05.2007

(731) BERLIN-CHEMIE AG, GLIENICER WEG 125 D-12489 BERLIN DE

ELAVIA

(540)

(550) I

(740) Čosović Dejan, 13. jula 1/5, Budva (ME)

(511) **Klasa 05:** Farmaceutski proizvodi dijetetske supstance prilagođene za upotrebu u medicini.

(210) **2009-407**

(442) **20.06.2012**

(220) 02.06.2009

(731) THE GILLETTE COMPANY, PRUDENTIAL TOWER BUILDING, BOSTON, MASSACHUSETTS 02199 US

OCEANA

(540)

(550) I

(740) Lutovac Branislav, Bulevar Crnojevića 93, Podgorica (ME)

(511) **Klasa 08:** Brijači za jednokratnu upotrebu.

(210) **2009-430**

(442) **20.06.2012**

(220) 25.06.2009

(731) YONEX KABUSHIKI KAISHA, 23-13, YUSHIMA 3-CHOME, BUNKYO-KU, TOKYO JP



(540)

(550) I

(740) Čupić Branislav, Dalmatinska 10, Podgorica (ME)

(511) **Klasa 18:** Putne torbe, rančevi, sportske torbe, tašne, ruksaci novčanici, torbice kišobrani, suncobrani.

Klasa 25: Odjeća, kaiševi, kaputi, rukavice, trake za glavu, jakne, bluže od pletene tkanine, trikotaža, odjeća osim veša, radna odijela, zimski kaputi, gaće, nepromoćiva krznena bluza sa kapuljaćom, košulje, suknje, čarape, dokoljenice, sportski dresovi, džemper, majice, pantalone, donji veš, gaćice, rublje, prsluci, nepromoćiva odjeća, manžete obuća, cipele, sportska obuća, obuća za badminton, obuća za tenis, obuća za golf, unutrašnji đon pokrivala za glavu, kape, šeširi, štitnik za sunce.

Klasa 28: Sportski artikli, reketi, reketi za badminton, reketi za tenis, loptice, lopte za igre, loptice za tenis, žica za rekete, strune za rekete, štapovi za golf, torbe za golf, rukavice za golf, rukavice za igre, suspenzori za muškarce, mreže za sportove, teniske mreže, aparat za izbacivanje teniskih loptica

(210) **2009-432**

(442) **20.06.2012**

(220) 25.06.2009

(731) YONEX KABUSHIKI KAISHA, 23-13 YUSHIMA 3-CHOME, BUNKYO-KU, TOKYO JP

YONEX

(540)

(550) I

(740) Čupić Branislav, Dalmatinska 10, Podgorica (ME)

(511) **Klasa 18:** Putne torbe, rančevi, sportske torbe, tašne, ruksaci novčanici, torbice kišobrani, suncobrani.

Klasa 25: odjeća, kaiševi, kaputi, rukavice, trake za glavu, jakne, bluže od pletene tkanine, trikotaža, odjeća osim veša, radna odijela, zimski kaputi, gaće, nepromočiva krznena bluza sa kapuljačom, košulje, suknje, čarape, dokolenice, sportski dresovi, džemperi, majice, pantalone, donji veš, gaćice, rublje, prsluci, nepromočiva odjeća, manžete obuća, cipele, sportska obuća, obuća za badminton, obuća za tenis, obuća za golf, unutrašnji đon pokrivala za glavu, kape, šeširi, štitnik za sunce.

Klasa 28: Sportski artikli, reketi, reketi za badminton, reketi za tenis, loptice, lopte za igre, loptice za tenis, žica za rekete, strune za rekete, štapovi za golf, torbe za golf, rukavice za golf, rukavice za igre, suspenzori za muškarce, mreže za sportove, teniske mreže, aparat za izbacivanje teniskih loptica

(210) **2009-434**

(442) **20.06.2012**

(220) 26.06.2009

(731) BVS COMMERCE SYSTEM DOO, SAVE KOVAČEVIĆA BR 22, HERCEG NOVI ME



AVANGARDIA

(540)

(550) I

(740) Božović Vesko, Rimski trg 50/11, Podgorica (ME)

(511) **Klasa 25:** Odjeća, obuća, pokrivala za glavu.

(210) **2009-438**

(442) **20.06.2012**

(220) 29.06.2009

(731) OKOV DOO, PODGORICA DOO JOSIPA BROZA TITA BR 26, PODGORICA ME



OKOV

(540)

(550) I

(511) **Klasa 1:** hemijski proizvodi koji se upotrebljavaju u industriji, nauci, fotografiji, poljoprivredi, hortikulturi i šumarstvu neprerađene vještačke smole, neprerađene plastične

materije đubriva smješe za gašenje vatre preparati za kaljenje i zavarivanje hemijske supstance za očuvanje namirnica materije za štavljenje ljepljive supstance koje se upotrebljavaju u industriji.

Klasa 2: boje, firnaji, lakovi, sredstva za zaštitu od rđe i truljenja drveta materije za bojenje sredstva za nagrizanje sirove prirodne smole metali u obliku listova i praha za slikare, dekoratere, štampare i umjetnike.

Klasa 3: sredstva za bijeljenje i druge supstance za upotrebu u perionicama preparati za čišćenje, poliranje, ribanje i nagrizanje sapuni parfimerija, eterična ulja, kozmetika, losioni za kosu paste za zube.

Klasa 4: industrijska ulja i masti maziva jedinjenja za skupljanje prašine vlaženjem i vezivanjem goriva (uključujući motorna tečna goriva) i materije za osvjetljavanje svijeće i fitilji za osvjetljavanje.

Klasa 5: farmaceutski i veterinarski preparati sanitarni preparati za medicinsku upotrebu dijetetske supstance prilagođene za upotrebu u medicini, hrana za bebe flasteri, materijali za zavijanje materijali za plombiranje zuba, zubarska smola dezinfekciona sredstva preparati za uništavanje štetočina fungicidi, herbicidi.

Klasa 6: obični metali i njihove legure metalni građevinski materijali metalne prenosne građevine materijali od metala za železničke šine neelektrične žice i kablovi od običnog metala bravarski proizvodi mali metalni gvoždarski proizvodi cjevčice i cijevi od metala sefovi proizvodi od običnih metala koji nisu uključeni u druge klase rude.

Klasa 7: mašine i mašinski alati motori i pogonske mašine (osim za suvozemna vozila) mašinske spojnice i transmisioni elementi (osim za suvozemna vozila) poljoprivredne sprave inkubatori za jaja.

Klasa 8: ručni alati i sprave (kojima se ručno upravlja) pribor za jelo hladno oružje žileti.

Klasa 9: aparati i instrumenti naučni, pomorski, geodetski, fotografski, kinematografski, optički, za vaganje, mjerenje, signalizaciju, kontrolu (inspekciju), spašavanje i nastavu aparati i instrumenti za provođenje, prekid, transformaciju, akumulaciju, regulisanje i kontrolu elektriciteta aparati za snimanje, prenos i reprodukovanje zvuka ili slike magnetni nosioci podataka, diskovi za snimanje automatske mašine i mehanizmi za aparate koji se pokreću novcem ili žetonom registar kase, računске mašine, oprema za obradu podataka i kompjuteri aparati za gašenje požara.

Klasa 10: hirurški, medicinski, zubarski i veterinarski aparati i instrumenti vještački udovi, oči i zubi ortopedski artikli hirurški materijali za zašivanje.

Klasa 11: aparati za osvjetljavanje, grijanje, proizvodnju pare, kuvanje, hlađenje, sušenje, ventilaciju, snabdjevanje vodom i za sanitarne svrhe.

Klasa 12: vozila aparati za kretanje po zemlji, vazduhu ili vodi.

Klasa 13: vatreno oružje municija i projektili eksplozivni sredstva za vatromet.

Klasa 14: dragocjeni metali i njihove legure i proizvodi od dragocjenih metala ili sa prevlakom od njih, koji nisu uključeni u druge klase nakit, bižuterija, drago kamenje časovničarski i hronometrijski instrumenti.

Klasa 15: muzički instrumenti.

Klasa 16: hartija, karton i proizvodi od njih, koji nisu uključeni u druge klase štampane stvari knjigovezački materijal fotografije kancelarijski materijal ljepila za kancelarijske i kućne potrebe umjetnički materijali kičice pisaće mašine i kancelarijski rekviziti (izuzev namještaja) materijali za obuku i nastavu (izuzev aparata) plastični materijal za pakovanje (koji nije uključen u druge klase) štamparska slova kliše.

Klasa 17: guma, gutaperka, kaučuk, azbest, liskun i proizvodi napravljeni od ovih materijala

koji nisu uključeni u druge klase polupreradeni plastični proizvodi materijali za podbijanje (podloške), zaptivanje i izolovanje savitljive nemetalne cijevi.

Klasa 18: koža i imitacija kože, proizvodi izrađeni od ovih materijala koji nisu uključeni u druge klase životinjska koža koferi i putne torbe kišobrani, suncobrani i štapovi za hodanje bičevi, saračka i sedlarska roba.

Klasa 19: građevinski materijali (nemetalni) čvrste nemetalne cijevi za građevine asfalt, crna smola i bitumen, nemetalne prenosne građevine spomenici, koji nisu od metala.

Klasa 20: Namještaj, ogledala, okviri za slike proizvodi (koji nisu obuhvaćeni drugim Klasama) od drveta, plute, trske, rogoza, vrbovog pruća, roga, kosti, slonovače, kitove kosti, školjki, ćilibara, sedefa, morske pjene i zamjene svih ovih materijala, ili od plastike.

Klasa 21: kućne ili kuhinjske sprave i posude (koje nisu od dragocjenih metala ili sa prevlakama od njih) češljevi i sunderi četke (izuzev kičica) materijali za pravljenje četki artikli koji se koriste pri čišćenju čelična vuna neprerađeno ili polupreradenno staklo (osim stakla koje se koristi u građevinarstvu) staklarija, porcelan, fajans, grnčarija i lončarija koja nije uključena u druge klase.

Klasa 22: užad, kanapi, mreže, šatori, nadstrešnice od cirade, cirade, jedra, vreće (džakovi) i torbe (koje nisu uključene u druge klase) materijali za punjenje madraca (osim od gume ili plastike) sirove vlaknaste tekstilne materije.

Klasa 23: pređa i konac, za tekstilnu upotrebu.

Klasa 24: tekstil i tekstilni proizvodi koji nisu obuhvaćeni drugim Klasama prekrivači za krevete i stolove.

Klasa 25: odjeća, obuća, pokrivala za glavu.

Klasa 26: čipka i vez, trake (pantljike) i gajtani dugmad, kopče i petlje, špenadle i igle vještačko cvijeće.

Klasa 27: tepisi, asure, prostirke i otirači, linoleum i drugi materijali za pokrivanje podova prekrivači za zidove (netekstilni).

Klasa 28: igre i igračke gimnastički i sportski artikli koji nisu obuhvaćeni drugim Klasama ukrasi za jelke.

Klasa 29: meso, riba, živina i divljač mesne prerađevine konzervisano, sušeno i kuvano voće i povrće želei, džemovi, kompoti jaja, mlijeko i mliječni proizvodi jestiva ulja i masti.

Klasa 30: kafa, čaj, kakao, šećer, pirinač, tapioka, sago, zamjena kafe brašno i proizvodi od žitarica, hleb, kolači, poslastice, sladoledi med, melasa, kvasac, prašak za pecivo so, senf sirće, sosovi (kao začini) začini led.

Klasa 31: poljoprivredni, vrtlarski i šumarski proizvodi i zrnevlje koji nisu uključeni u druge klase žive životinje svježe voće i povrće sjeme, prirodne biljke i cvijeće hrana za životinje, slad.

Klasa 32: pivo, mineralne i sodne vode i druga bezalkoholna pića od voća i voćni sokovi sirupi i drugi preparati za proizvodnju pića.

Klasa 33: alkoholna pića (izuzev piva).

Klasa 34: duvan artikli za pušače šibice.

Klasa 35: oglašavanje vođenje poslova poslovno upravljanje kancelarijski poslovi.

Klasa 36: osiguranje finansijski poslovi novčani (monetarni) poslovi vezani za nepokretnosti.

Klasa 37: građevinsko konstruisanje popravlanje usluge instaliranja (instalacione usluge).

Klasa 38: telekomunikacije.

Klasa 39: transportne usluge pakovanje i skladištenje robe organizovanje putovanja.

Klasa 40: obrađivanje materijala.

Klasa 42: naučne i tehnološke usluge i istraživanje i projektovanje u vezi navedenih usluga usluge industrijske analize i istraživanja projektovanje i razvoj kompjuterskog hardvera i softvera.

Klasa 43: usluge obezbjeđivanja hrane i pića privremeni smeštaj.

(210) **2009-45**

(442) **20.06.2012**

(220) 27.01.2009

(731) GALLAHER LIMITED, MEMBERS HILL, BROKLANDS ROAD, WEYBRIDGE SURREY KT130 QU GB

STERLING

(540)

(550) I

(740) Čejović Vladimir, 13. jula 21, Podgorica (ME)

(511) **Klasa 34:** Duvan, prerađen ili neprerađen duvan za pušenje, duvan za lulu, duvan za ručno uvijanje, duvan za žvakanje cigarete, cigare i cigarilosi supstance za pušenje koje se prodaju zasebno ili koje su pomješane sa duvanom, a da nisu u medicinske svrhe ili svrhe liječenja duvan za ušmrkavanje pušački artikli papir za cigarete, cijevčice za cigarete i šibice.

(210) **2009-450**

(442) **20.06.2012**

(220) 10.07.2009

(731) TDR DOO, OBALA V. NAZORA BR 1 52210 ROVINJ HR



(540)

(550) I

(740) Vukotić Petar, Novaka Miloševa, Podgorica (ME)

(511) **Klasa 34:** duvan sirov i prerađen, proizvodi od duvana, cigarete, filter cigarete, cigarilosi i tompos cigare, zamjena za duvan koji nije u upotrebi u medicini, artikli za pušače koji nisu od plemenitih metala, šibice.

Klasa 35: usluge u vezi sa prometom robe, posebno usluge u prometu duvana i duvanskih proizvoda oglašavanje vođenje poslova poslovno upravljanje kancelarijski poslovi komercijalno zastupanje propagandne i reklamne usluge marketing usluge ispitivanja tržišta usluge promocije, posebno promovisanje ili reklamiranje kulturnih i zabavnih događaja,

sportskih takmičenja i modnih revija organizovanje i vođenje sajмова i izložbi u komercijalne ili reklamne svrhe naprijed navedene usluge koje pripadaju ovoj klasi koje se obavljaju putem interneta davanje i širenje informacija u vezi sa navedenim uslugama izlaganje različite robe na jednom mjestu uključujući duvan sirov i prerađen, proizvode od duvana, cigare i cigarete, filter cigarete cigarilose i tompus cigare, zamjene za duvan koji nisu u upotrebi u medicini, artikle za pušače koji nisu od plemenitih metala, šibice omogućavanje potrošačima pogodno za razgledanje i kupovinu gore navedene robe u maloprodajnim radnjama.

(210) **2009-451**

(442) **20.06.2012**

(220) 10.07.2009

(731) TDR DOO, OBALA V.NAZORA BR.1,52210 ROVINJ HR



■ TAMNO PLAVA ■ SVIJETLO PLAVA ■ SREBRO

(540)

(550) I

(740) Vukotić Petar, Novaka Miloševa, Podgorica (ME)

(511) **Klasa 34:** duvan sirov i prerađen, proizvodi od duvana, cigare cigarete, filter cigarete, cigarilosi i tompus cigare, zamjena za duvan koji nije u upotrebi u medicini, artikli za pušače koji nisu od plemenitih metala, šibice.

Klasa 35: usluge u vezi sa prometom robe, posebno usluge u prometu duvana i duvanskih proizvoda oglašavanje vođenje poslova poslovno upravljanje kancelarijski poslovi komercijalno zastupanje propagandne i reklamne usluge marketing usluge ispitivanja tržišta usluge promocije, posebno promovisanje, ili reklamiranje kulturnih i zabavnih događaja, sportskih takmičenja i modnih revija organizovanje i vođenje sajмова i izložbi u komercijalne ili reklamne svrhe napred navedene usluge koje pripadaju ovoj klasi koje se obavljaju putem interneta davanje i širenje informacija u vezi sa navedenim uslugama izlaganje različite robe na jednom mjestu uključujući duvan sirov i prerađen, proizvode od duvana, cigare i cigarete, filter cigarete cigarilose i tompus cigare, zamjene za duvan koji nisu u upotrebi u medicini, artikle za pušače koji nisu od plemenitih metala, šibice omogućavanje potrošačima pogodno za razgledanje i kupovinu gore navedene robe u maloprodajnim radnjama.

(210) **2009-452**

(442) **20.06.2012**

(220) 15.07.2009

(731) DUNHILL TOBACCO OF LONDON LIMITED, 1A ST.JAMES STREET, LONDON, SW1A JEF GB

NANOCUT

(540)

(550) I

(740) Popović Miladin, Đoka Miraševića 21/III, Podgorica (ME)

(511) **Klasa 34:** Cigarete.(210) **2009-454**(442) **20.06.2012**

(220) 15.07.2009

(731) GECOMEWERT ANSTALIT,C/O SCHREIBER ZINDEL, KIRCHSTRASSE 39,9490 VADUZ CH

CRESCINA RE-GROWTH

(540)

(550) I

(740) Čejović Vladimir, 13. jula 21, Podgorica (ME)

(511) **Klasa 3:** Preparati za čišćenje i poliranje, sapuni, parfimerija, eterična ulja, kozmetika, preparati za njegu kože, losioni za kosu, paste za zube.**Klasa 5:** Farmaceutski i veterinarski proizvodi sanitarni preparati za medicinsku upotrebu farmaceutski proizvodi za njegu kože dijetetske supstance prilagođene za upotrebu u medicini, hrana za bebe, materijali za plombiranje zuba, zubarska smola, fungicidi.(210) **2009-458**(442) **20.06.2012**

(220) 17.07.2009

(731) DANHILL TOBACCO OF LONDON LIMITED, 1A ST JAMES STREET, LONDON, SW1A IEF GB



(540)

(550) I

(740) Popović Miladin, Đoka Miraševića 21/III, Podgorica (ME)

(511) **Klasa 34:** Cigarette, cigare, cigarilosi, duvan za uvijanje, duvan za lule, duvanski proizvodi.

(210) **2009-480**

(442) **20.06.2012**

(220) 28.07.2009

(731) SOCIETE DES PRODUCT NESTLE S.A, 1800 VEVEY CH

ZDRAVI POČETAK ZA ZDRAVI ŽIVOT

(540)

(550) I

(740) Lutovac Branislav, Bulevar Crnojevića 93, Podgorica (ME)

(511) **Klasa 29:** Povrće i krompir (konzervirano, zamrznuto, sušeno ili kuvano), voće (konzervirano, zamrznuto, sušeno ili kuvano), pečurke (konzervirane, sušene ili kuvane), meso, živina, divljač, riba i plodovi mora, svi navedeni proizvodi i u obliku ekstrakta, supa, želea, paste, u konzerviranom obliku, u obliku gotovih jela, zamrznutom ili dehidriranom obliku džemovi jaja, mlijeko, pavlaka, puter, sir i drugi prehrambeni preparati na bazi mlijeka zamjene za mlijeko napici na bazi mlijeka dezerti na bazi mlijeka i dezerti na bazi pavlake jogurti sojino mlijeko (zamjena za mlijeko), preparati na bazi soje jestiva ulja i masti proteinski preparati za ljudsku prehranu zamjene za mlijeko za kafu kobasice suhomesnati proizvodi kikiriki puter supe, koncentрати supe, čorbe, kocke za supu, bujon, bistre supe (konzome).

Klasa 30: Kafa, ekstrakti kafe preparati i napici na bazi kafe ledena kafa („ajs kafe“) zamjene za kafu, ekstrakti zamjene za kafu, preparati i napici na bazi zamjena za kafu cikorijski čaj, ekstrakti čaja, preparati i napici na bazi čaja ledeni čaj („ajs ti“) preparati na bazi slada kakao i preparati i napici na bazi kakaa čokolada, čokoladni proizvodi, preparati i napici na bazi čokolade poslastičarski proizvodi, bombone, slatkiši šećerleme šećer žvakaća guma prirodni zaslađivači pekarski proizvodi, hleb, kvasac, testo biskviti, kolači i torte, keksi, napolitanke i oblande, karamele, pudinzi sladoled, sladoledi na bazi vode, šerbeti, zaleđene poslastice, zaleđeni kolači, mekani sladoledi, zaleđeni dezerti, zaleđeni jogurti praškovi (vezivni agensi) za pravljenje sladoleda i/ili sladoleda na bazi leda i/ili šerbeta i/ili zaleđenih poslastica i/ili zaleđenih kolača i/ili mekih sladoleda i/ili zaleđenih dezerta i/ili zaleđenih jogurta med i zamjene za med prerađene žitarice za jutarnji obrok musli, kukuruznepahuljice (korn fleks), slatkiši (table) na bazi žitarica, gotove žitarice spremne za jelo preparati od žitarica pirinač, testenina, knedle (nudle) prehrambeni proizvodi na bazi pirinča, brašna ili žitarica, takođe u obliku gotovih jela pice, sendviči, mješavine prehrambene smješe i gotovog tijesta pripremljenog za pečenje sosovi soja sos kečap aromatični ili začinski proizvodi za prehranu, jestivi začini, sosovi (kao začini), salatni prelive, majonez senf sirće.

Klasa 32: Piva negazirana voda, gazirana ili sodna voda, prerađena voda, izvorska voda, mineralna voda, aromatizovana voda napici sa aromom voća i na bazi voća, sokovi od voća i povrća, nektari, limunade, soda voda i drugi bezalkoholni napici sirupi, ekstrakti i esencije i drugi preparati za pripremanje bezalkoholnih napitaka (izuzev esencijalnih ulja) napici na bazi fermentisanog mlijeka napici na bazi soje napici na bazi slada izotonični napici.

(210) **2009-482**

(442) **20.06.2012**

(220) 31.07.2009

(731) NOVARTIS AG, 4002 BASEL CH

LIVATE

(540)

(550) I

(740) Radulović Božidar, Jovana Tomaševića 9/III, Podgorica (ME)

(511) **Klasa 05:** Vakcine za ljudsku upotrebu.

(210) **2009-483**

(442) **20.06.2012**

(220) 03.08.2009

(731) MARS INCORPORATED, 6885 ELM STREET, MCLEAN, VA 22101-3883 US

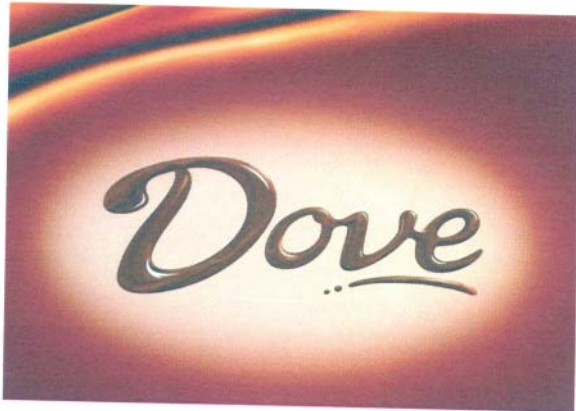

(540)

(550) I

(740) Čejović Vladimir, 13. jula 21, Podgorica (ME)

(511) **Klasa 29:** Meso, riba, živina i divljač mesne prerađevine konzervisano, sušeno i kuvano voće i povrće bilje jaja mlječni proizvodi želei, džemovi, kompoti mlijeko i mlječni napitci proizvodi pripremljeni za konzumiranje i koji se sastoje uglavnom od gore navedenih proizvoda.

Klasa 30: Kafa i zamjena kafe čaj, kakao, čokolada za piće šećer, pirinač, tapioka, sago brašno i proizvodi od žitarica hljeb, biskviti, kolači, pecivo, čokolada i slatkiši sladoled led, led sa dodatkom voćnog soka i šećera u vidu dezerta med, melasa so, senf sirće, sosevi pesto dodaci jelima bilje začini proizvodi pripremljeni za konzumiranje i koji se sastoje uglavnom od gore navedenih proizvoda.

(210) **2009-488**

(442) **20.06.2012**

(220) 05.08.2009

(731) KARBON-NOVA DOO SARAJEVO, LUKAVIČKA CESTA BR 2 71000 SARAJEVO BA

SIPROKOL

(540)

(550) I

(740) Radulović Božidar, Jovana Tomaševića 9/III, Podgorica (ME)

(511) **Klasa 01:** ljepila (ljepljive materije) namijenjene za industriju.

(210) **2009-489**

(442) **20.06.2012**

(220) 06.08.2009

(731) WESTIN HOTEL MANAGEMENT L.P, 1111 WESTCHESTER AVENUE, HITE PLAINS, Y. 10604 US

HEAVENLY

(540)

(550) I

(740) Lutovac Branislav, Bulevar Crnojevića 93, Podgorica (ME)

(511) **Klasa 20:** Namještaj, ogledala, okviri za slike proizvodi (koji nisu obuhvaćeni drugim Klasama) od drveta, plute, trske, rogoza, vrbovog pruća, roga, kosti, slonovače, kitove kosti, školjki, ćilibara, sedefa, morske pjene i zamjene svih ovih materijala, ili od plastike.**Klasa 24:** tekstil i tekstilni proizvodi koji nisu obuhvaćeni drugim Klasama prekrivači za krevete i stolove.**Klasa 43:** usluge obezbjeđivanja hrane i pića privremeni smeštaj(210) **2009-490**(442) **20.06.2012**

(220) 06.08.2009

(731) WESTION HOTEL MANAGMENT L.P, 1111 WESTCHESTER AVENUE, HITE PLAINS, N.Y.10604 US

HEAVENLY BED

(540)

(550) I

(740) Lutovac Branislav, Bulevar Crnojevića 93, Podgorica (ME)

(511) **Klasa 43:** usluge obezbjeđivanja hrane i pića privremeni smještaj.(210) **2009-491**(442) **20.06.2012**

(220) 06.08.2009

(731) WESTIN HOTEL MANAGEMENT L.P, 1111 WESTCHESTER AVENUE, WHITE PLAINS, N.Y. 10604 US

UNWIND

(540)

(550) I

(740) Lutovac Branislav, Bulevar Crnojevića 93, Podgorica (ME)

(511) **Klasa 43:** usluge obezbjeđivanja hrane i pića privremeni smještaj.(210) **2009-493**(442) **20.06.2012**

(220) 06.08.2009

(731) MOTOROLA INC A,DELAWARE CORPORATION, 1303 E. ALGONGUIN ROAD, SCHAUMBURG, IL 60196 US

BACKFLIP

(540)

(550) I

(740) Čejović Vladimir, 13. jula 21, Podgorica (ME)

Čupić Branislav, Dalmatinska 10, Podgorica (ME)

(511) **Klasa 9:** mobilni telefoni mobilni telefoni sa mogućnošću slanja i primanja elektronskih poruka mobilni telefoni sa digitalnim fotoaparatom i video kamerom mobilni telefoni sa MP3, audio i video plejerom mobilni telefoni sa elektronskim igricama mobilni telefoni sa mogućnošću GPS-a i navigacije uređaji za bežičnu komunikaciju sa mogućnošću prenosa glasa, podataka i slike baterije za mobilne telefone punjači za baterije i adapteri za struju.

(210) **2009-494**

(442) **20.06.2012**

(220) 07.08.2009

(731) PHILIP MORRIS BRANDS, SARL QUAI JEANRENLAND 32000 NEUCHATEL CH

MOONSHINE AROMA

(540)

(550) I

(740) Čejović Vladimir, 13. jula 21, Podgorica (ME)

(511) **Klasa 34:** duvan, prerađen ili neprerađen duvan za pušenje, duvan za lulu, duvan za ručno uvijanje, duvan za žvakanje cigarete, cigare i cigarilosi supstance za pušenje koje se prodaju zasebno ili koje su pomješane sa duvanom, a da nisu u medicinske svrhe ili svrhe lječenja duvan za ušmrkavanje pušački artikli papir za cigarete, cjevčice za cigarete i šibice.

(210) **2009-495**

(442) **20.06.2012**

(220) 07.08.2009

(731) FREMANTLEMEDIA LIMITED, 1 STEPHEN STREET, LONDON W1T 1AL V.B.SIMCO LIMITED BEDFORD HOUSE, 69-79 FULHAM HIGH STREET, LONDON, SW6 3JW V B, GB

JA IMAM TALENAT!

(540)

(550) I

(740) Popović Miladin, Đoka Miraševića 21/III, Podgorica (ME)

(511) **Klasa 09:** kinematografski filmovi crtani filmovi dijafilmovi filmovi magnetni zapisi optički zapisi magnetno-optički zapisi zapisi na čvrstim podlogama audio-vizuelni aparati za nastavu aparati za zabavu adaptirani za upotrebu uz televizore elektronske knjige i publikacije elektronske igrice interaktivne igrice adaptirane za upotrebu uz televizore električni i video aparati i instrumenti za zabavu multimedijalni diskovi i publikacije multimedijalni zapisi i publikacije laserski čitljivi diskovi video diskovi i publikacije kompjuterski softver kompjuterski programi kompjuterske igrice softveri za interaktivne igrice za kompjutere,

mobilne telefone i uređaje kojima se manualno rukuje digitalni zapisi mediji za čuvanje ili snimanje zvuka i/ili video zapisa i/ili podataka i/ili informacija aparati i instrumenti za snimanje i/ili reprodukovanje zvuka i/ili video zapisa i/ili informacija hologrami flopi diskovi zvučni zapisi presnimljeni diskovi snimljeni diskovi kompakt diskovi gramofonske ploče audio kasete kasete video kasete laserski diskovi kompakt diskovi-interaktivni CD ROM-ovi digitalni video diskovi (DVD) aparati i instrumenti za komunikaciju telefoni mobilni telefoni punjači punjači za mobilne telefone hands-free aparati za mobilne telefone igrice za mobilne telefone karaoke mašine djelovi i oprema za svu gorenavedenu robu digitalne igrice, igrice za mobilne telefone DVD igrice.

Klasa 38: emitovanje televizijskog programa emitovanje radio programa emitovanje programa satelitske televizije emitovanje programa kablovske televizije telefonske komunikacije interaktivne telefonske usluge, usluge telefonskih poruka komunikacijske usluge putem radio talasa, telefona, Interneta, svetskog pretraživača, kablovskim putem, putem satelita, mikrotalasa i električnih mreža telefonija.

Klasa 41: usluge obrazovanja i razonode u formi televizijskih programa, radio programa, kablovskih, satelitskih i Internet programa produkcija i prezentacija radio i televizijskog programa, kinematografskih filmova, predstava, video programa, DVD programa, kablovskih programa, satelitskih programa i/ili Internet programa usluge organizovanja predstava iznajmljivanje zvučnih zapisa i prethodno snimljenih predstava, filmova, radio i televizijskih performansa produkcija video kasete i video diskova usluge zabave putem radija usluge zabave putem televizije usluge zabave putem bioskopa usluge zabave putem pozorišta zabavne emisije koje uključuju igru (takmičenje) usluge razonode putem televizije koje uključuju i učestvovanje gledalaca putem telefona interaktivna razonoda uz upotrebu mobilnog telefona igrice bazirane na Internetu usluge organizovanja lotoa i igara na sreću usluge pružanja zabave putem igrice usluge igre usluge kladenja usluge opklada usluge kazina usluge organizovanja igara sa kartama i kazino turnira, takmičenja, nadmetanja, igara i/ili događaja lutrija omogućavanje bilo koje gore navedene usluge na mobilnim telefonima putem mreže mobilne telefonije, satelitskom komunikacijom, mikrotalasima ili drugim elektronskim, digitalnim i analognim medijom, uživo, elektronski, putem kompjuterske mreže, putem interneta, online ili putem televizijskog medija organizovanje, produkcija i prezentacija događaja u obrazovne, kulturne ili zabavne svrhe organizovanje, produkcija, upravljanje i prezentacija takmičenja, nadmetanja, igara, predstava koje uključuju igru, kvizova, dana zabave, izložbi, predstava, parada na točkovima (roadshows) predstava na podijumima, rejvova, pozorišnih performansa, koncerata, performansa uživo i događaja u kojima se može učestvovati usluge obezbjeđivanja organizacije video klipova putem mobilne telefonije ili kompjuterske mreže za zabavu i/ili u obrazovne svrhe

(210) **2009-496**

(442) **20.06.2012**

(220) 11.08.2009

(731) TUTINSKI KOMBINAT AD PRILEP, UL.MARKSOVA BR.101 7500 PRILEP MK

BRAND BLUE

(540)

(550) I

(740) Radulović Božidar, Jovana Tomaševića 9/III, Podgorica (ME)

(511) **Klasa 34:** duvan artikli za pušače šibice

(210) **2009-497**

(442) **20.06.2012**

(220) 11.08.2009

(731) TUTINSKI KOMBINAT AD PRILEP, UL MARKSOVA BR.101 7500 PRILEP MK

BRAND SKY BLUE

(540)

(550) I

(740) Radulović Božidar, Jovana Tomaševića 9/III, Podgorica (ME)

(511) **Klasa 34:** duvan artikli za pušače šibice

(210) **2009-498**

(442) **20.06.2012**

(220) 11.08.2009

(731) TUTINSKI KOMBINAT AD PRILEP, UL MARKSOVA BR.101 7500 PRILEP MK

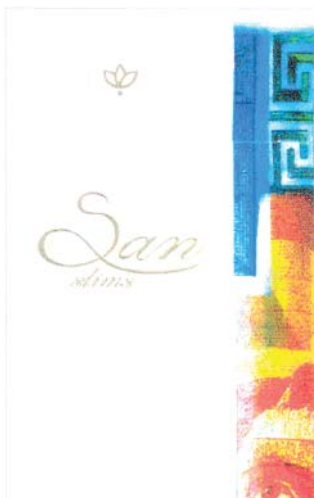

(540)

(550) I

(740) Radulović Božidar, Jovana Tomaševića 9/III, Podgorica (ME)

(511) **Klasa 34:** duvan artikli za pušače šibice

(210) **2009-499**

(442) **20.06.2012**

(220) 11.08.2009

(731) TUTINSKI KOMBINAT AD PRILEP, UL MARKSOVA BR.101 7500 PRILEP MK

SAN SLIMS

(540)

(550) I

(740) Radulović Božidar, Jovana Tomaševića 9/III, Podgorica (ME)

(511) **Klasa 34:** duvan artikli za pušače šibice.

(210) **2009-5**

(442) **20.06.2012**

(220) 14.01.2009

(300) RS Z-2442/2007 17.10. 2007

(731) DIAGEO IRELAND, ST. JAMES S GATE DUBLIN 8 IE

GUINNESS

(540)

(550) I

(740) Čejović Vladimir, 13. jula 21, Podgorica (ME)

(511) **Klasa 32:** Piva, ale, stout i porter, mineralne i gazirane vode i ostala negazirana pića, voćni napitci i voćni sokovi, sirup i ostali preparati za spravljanje pića.

Klasa 33: Pića sa niskim procentom alkohola.

(210) **2009-500**

(442) **20.06.2012**

(220) 11.08.2009

(731) TUTINSKI KOMBINAT AD PRILEP, UL MARKSOVA BR.101 7500 PRILEP MK

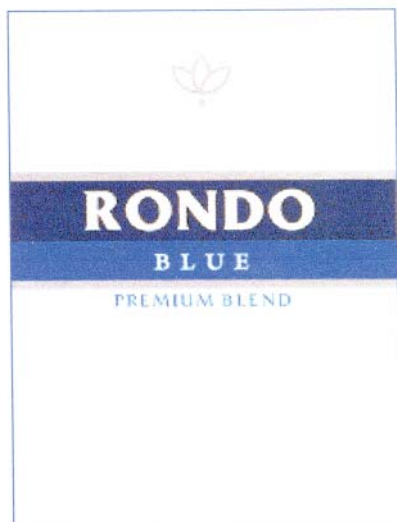

(540)

(550) I

(740) Radulović Božidar, Jovana Tomaševića 9/III, Podgorica (ME)

(511) **Klasa 34:** Duvan artikli za pušače šibice.

(210) **2009-501**

(442) **20.06.2012**

(220) 11.08.2009

(731) TUTINSKI KOMBINAT AD PRILEP, UL. MARKSOVA BR. 101 7500 PRILEP MK

RONDO BLUE

(540)

(550) I

(740) Radulović Božidar, Jovana Tomaševića 9/III, Podgorica (ME)

(511) **Klasa 34:** Duvan artikli za pušače šibice.

(210) **2009-503**

(442) **20.06.2012**

(220) 11.08.2009

(731) TUTINSKI KOMBINAT AD PRILEP, UL. MARKSOVA BR. 101 7500 PRILEP MK



(540)

(550) I

(740) Radulović Božidar, Jovana Tomaševića 9/III, Podgorica (ME)

(511) **Klasa 34:** Duvan artikli za pušače šibice.(210) **2009-505**(442) **20.06.2012**

(220) 12.08.2009

(731) TUTINSKI KOMBINAT AD PRILEP, UL. MARKSOVA BR. 101 7500 PRILEP MK



(540)

(550) I

(740) Radulović Božidar, Jovana Tomaševića 9/III, Podgorica (ME)

(511) **Klasa 34:** Duvan artikli za pušače šibice.(210) **2009-506**(442) **20.06.2012**

(220) 12.08.2009

(731) TUTUNSKI KOMBINAT AD PRILEP, UL. MARKSOVA BR. 101 7500 PRILEP MK

RONDO BLUE LONG

(540)

(550) I

(740) Radulović Božidar, Jovana Tomaševića 9/III, Podgorica (ME)

(511) **Klasa 34:** Duvan artikli za pušače šibice.

(210) **2009-507**(442) **20.06.2012**

(220) 12.08.2009

(731) TUTUNSKI KOMBINAT AD PRILEP, UL. MARKSOVA BR. 101 7500 PRILEP MK

BRAND BLUE LONG

(540)

(550) I

(740) Radulović Božidar, Jovana Tomaševića 9/III, Podgorica (ME)

(511) **Klasa 34:** Duvan artikli za pušače šibice.(210) **2009-509**(442) **20.06.2012**

(220) 12.08.2009

(731) TUTUNSKI KOMBINAT AD PRILEP, UL. MARKSOVA BR. 101 7500 PRILEP MK



(540)

(550) I

(740) Radulović Božidar, Jovana Tomaševića 9/III, Podgorica (ME)

(511) **Klasa 34:** Duvan artikli za pušače šibice.(210) **2009-510**(442) **20.06.2012**

(220) 12.08.2009

(731) TUTUNSKI KOMBINAT AD PRILEP, UL. MARKSOVA BR. 101 7500 PRILEP MK



(540)

(550) I

(740) Radulović Božidar, Jovana Tomaševića 9/III, Podgorica (ME)

(511) **Klasa 34:** Duvan artikli za pušače šibice.(210) **2009-511**(442) **20.06.2012**

(220) 13.08.2009

(731) YILDIZ HOLDING A.S, KISIKLI MAH.FERAH CAD.CESME SK.NO.2/4 B.CAMLICA, USKUDAR ISTANBUL TR

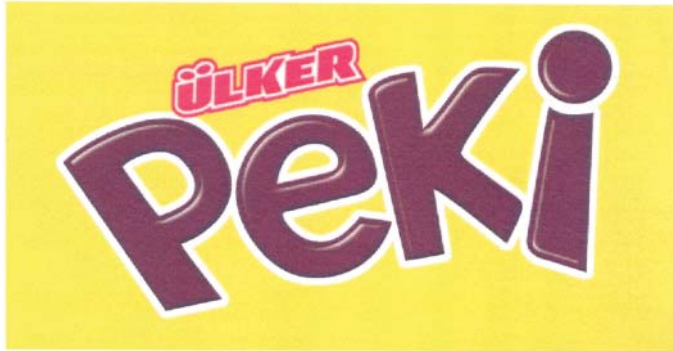

(540)

(550) I

(740) Čejović Vladimir, 13. jula 21, Podgorica (ME)

(511) **Klasa 30:** Kafa, čaj, kakao, šećer, pirinač, tapioka, sago, zamjena kafe brašno i proizvodi od žitarica, hljeb, kolači i poslastice, čokolade, čokoladni proizvodi i čokoladice, biskviti, punjeni i preliveni biskviti keks, kolači, oblande, bomboni, med, melasa kvasac, prašak za pecivo so, senf sirće, sosovi (kao začini) začini sladoledi, led.(210) **2009-530**(442) **20.06.2012**

(220) 25.08.2009

(731) GENZYME CORPORATION MASSACHUSETTS CORPORATION, 500 KENDALL STREET CAMBRIDGE, MASSACHUSETTS 02142 US



(540)

(550) I

(740) Radulović Božidar, Jovana Tomaševića 9/III, Podgorica (ME)

(511) **Klasa 5:** Farmaceutski i veterinarski preparati sanitarni preparati za medicinske svrhe dijetetske supstance za upotrebu u medicini, hrana za bebe flasteri, materijal za zavijanje materijali za plombiranje zuba, zubarska smola dezinfekciona sredstva preparati za uništavanje štetočina fungicidi, herbicidi farmaceutski preparati, naročito unaprijed spakovani injektibilni biohemijiski rastvori, posebno rastvori natrijum hilana.(210) **2009-531**(442) **20.06.2012**

(220) 25.08.2009

(731) GENZYME CORPORATIN, 500 KENDALL STREET CAMBRIDGE, MASSACHUSETTS 02142 US

SYNVISC-ONE

(540)

(550) I

(740) Radulović Božidar, Jovana Tomaševića 9/III, Podgorica (ME)

(511) **Klasa 5:** Farmaceutski i veterinarski preparati sanitarni preparati za medicinske svrhe dijetetske supstance za upotrebu u medicini, hrana za bebe flasteri, materijal za zavijanje materijali za plombiranje zuba, zubarska smola dezinfekciona sredstva preparati za uništavanje štetočina fungicidi, herbicidi farmaceutski preparati, naročito unaprijed spakovani injektibilni biohemijski rastvori, posebno rastvori natrijum hilana.

(210) **2009-550**

(442) **20.06.2012**

(220) 04.09.2009

(300) CH 52534-2009 06.03.2009

(731) PHILIP MORRIS BRANDS, SARL QUAI JEANRENLAND 32000 NEUCHATEL CH

VIRGINIA S.

(540)

(550) I

(740) Čolović Branko, Mediteranska 2, Budva (ME)

(511) **Klasa 14:** Dragocjeni metali i njihove legure i proizvodi od dragocjenih metala ili sa presvlakom od njih koji nisu uključeni u druge klase nakit drago kamenje časovničarski i hronometrijski instrument.

Klasa 34: Duvan (sirov i prerađen), proizvodi od duvana, naročito, cigare, cigarete, cigarilosi/male cigarete, duvan za uvijanje cigareta, duvan za lule, duvan za žvakanje, duvan za šmrkanje, kretek, snus (vlažni duvanski prah za oralnu upotrebu), zamjena za duvan (za nemedicinsku upotrebu), artikli za pušače, naročito, papir za cigarete i lule, filteri za cigarete, kutije za duvan, kutije za cigarete i pepeljare, lule, ručni aparati/spravice za uvijanje cigareta, upaljači, šibice.

(210) **2009-561**

(442) **20.06.2012**

(220) 18.09.2009

(731) MTEL DOO, ULICA KRALJA NIKOLE 27A, PODGORICA ME

Imate prijatelje!

(540)

(550) I

(511) **Klasa 38:** Telekomunikacije usluge mobilne radiotelefonijske, GSM (Globalni sistem za mobilne komunikacije) i UMTS (Univerzalni mobilni telekomunikacioni sistem) mobilne radio usluge, prenos vijesti i slike posebno pomoću SMS i MMS servisa, omogućavanje pristupa internetu takođe putem mobilnih radio veza usluge elektronskog oglašavanja.

(210) **2009-562**(442) **20.06.2012**

(220) 18.09.2009

(731) MTEL DOO, ULICA KRALJA NIKOLE 27A PODGORICA ME



(540)

(550) I

(511) **Klasa 38:** telekomunikacije uključuje usluge koje omogućavaju najmanje jednom licu da komunicira sa drugim licem koristeći čula usluge telekomunikacija uključuju i usluge, koje dozvoljavaju jednom licu da komunicira sa drugim, prenosa poruka od jedne osobe do druge, koje stavljaju lica u položaj vizuelne ili govorne komunikacije sa drugim usluge koje sadrže difuziju radio ili televizijskih programa.

(210) **2009-563**(442) **20.06.2012**

(220) 18.09.2009

(731) MTEL DOO, ULICA KRALJA NIKOLE 27A PODGORICA ME



Imate prijatelje!

(540)

(550) I

(511) **Klasa 38:** Telekomunikacije uključuje usluge koje omogućavaju najmanje jednom licu da komunicira sa drugim licem koristeći čula usluge telekomunikacija uključuju i usluge, koje dozvoljavaju jednom licu da komunicira sa drugim, prenosa poruka od jedne osobe do druge, koje stavljaju lica u položaj vizuelne ili govorne komunikacije sa drugim usluge koje sadrže difuziju radio ili televizijskih programa.

(210) **2009-564**(442) **20.06.2012**

(220) 18.09.2009

(731) MTEL DOO, ULICA KRALJA NIKOLE 27A, PODGORICA ME



Imate prijatelje!

(540)

(550) I

(511) **Klasa 38:** Telekomunikacije uključuje usluge koje omogućavaju najmanje jednom licu da komunicira sa drugim licem koristeći čula usluge telekomunikacija uključuju i usluge, koje dozvoljavaju jednom licu da komunicira sa drugim, prenosa poruka od jedne osobe do druge, koje stavljaju lica u položaj vizuelne ili govorne komunikacije sa drugim usluge koje sadrže difuziju radio ili televizijskih programa.

(210) **2009-575**

(442) **20.06.2012**

(220) 25.09.2009

(731) SMITKLINE BEECHAM LIMITED US

DUODART

(540)

(550) I

(740) Lutovac Branislav, Bulevar Crnojevića 93, Podgorica (ME)

(511) **Klasa 05:** Farmaceutski preparati i supstance.

(210) **2009-576**

(442) **20.06.2012**

(220) 25.09.2009

(731) SMITKLINE BEECHAM LIMITED US

TISSIMA

(540)

(550) I

(740) Lutovac Branislav, Bulevar Crnojevića 93, Podgorica (ME)

(511) **Klasa 05:** Farmaceutski preparati i supstance.

(210) **2009-577**

(442) **20.06.2012**

(220) 25.09.2009

(731) SMITKLINE BEECHAM LIMITED US

DUEDART

(540)

(550) I

(740) Lutovac Branislav, Bulevar Crnojevića 93, Podgorica (ME)

(511) **Klasa 05:** Farmaceutski preparati i supstance.

(210) **2009-578**

(442) **20.06.2012**

(220) 25.09.2009

(731) SMITKLINE BEECHAM LIMITED US

DUADART

(540)

(550) I

(740) Lutovac Branislav, Bulevar Crnojevića 93, Podgorica (ME)

(511) **Klasa 05:** Farmaceutski preparati i supstance.(210) **2009-581**(442) **20.06.2012**

(220) 29.09.2009

(731) UNIVERSAL CITY STUDIOS LLC, 100 UNIVERSAL CITY PLAZA, UNIVERSAL CITY, CALIFORNIA 91608 US

13TH STREET

(540)

(550) I

(740) Radulović Božidar, Jovana Tomaševića 9/III, Podgorica (ME)

(511) **Klasa 38:** Telekomunikacije.**Klasa 41:** Obrazovne usluge pripremanje obuke, razonoda sportske i kulturne aktivnosti.(210) **2009-585**(442) **20.06.2012**

(220) 30.09.2009

(300) UA M 2009 04079 09.04.2009

(731) JT INTERNATIONAL S.A, 1 RUE DE LA GABELE, 1211 GENEVA 26 CH

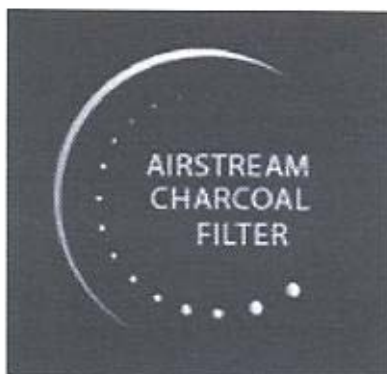

(540)

(550) I

(740) Čejović Vladimir, 13. jula 21, Podgorica (ME)

(511) **Klasa 34:** Duvan, bilo prerađeni ili neprerađeni duvan za pušenje, duvan za lule, duvan na savijanje, duvan za žvakanje cigarete, cigare, cigarilosi supstance za pušenje koje se prodaju odvojeno ili izmiješano sa duvanom, koje nijesu za medicinske ili svrhe liječenja burmut

artikli za pušače uključeni u klasu 34 papir za cigarete, fišeci za cigarete i šibice.

-
- (210) **2009-589** (442) **20.06.2012**
(220) 10.02.2009
(300) CTM 008198641 03.04.2009
(731) RECKITT I COLMAN-OVERSEAS- LIMITED, DANSOM LANE, HULL, HU8 7DS GB

SUPREME ESSENCE

- (540)
(550) I
(740) Popović Miladin, Đoka Miraševića 21/III, Podgorica (ME)
(511) **Klasa 03:** Ne-medicinski toaletni preparati kozmetički preparati i preparati za ulepšavanje hidratantne kreme, losioni, pene i gelovi piling preparati za čišćenje kože preparati za izbeljivanje sve za ličnu upotrebu preparati za depilaciju voskovi za depilaciju inhibitori za ponovni rast kose preparati, uključujući kreme, gelove i pjene, za upotrebu prije, tokom i poslije brijanja ili otklanjanja dlaka maramice za brisanje poslije depilacije impregnirane maramice i tuferi za njegu kože.

-
- (210) **2009-598** (442) **20.06.2012**
(220) 10.06.2009
(731) UNIVERSAL CITY STUDIOS LLC, 100 UNIVERSAL CITY PLAZA, UNIVERSAL CITY, CALIFORNIA 91608 US

SYFY

- (540)
(550) I
(740) Radulović Božidar, Jovana Tomaševića 9/III, Podgorica (ME)
(511) **Klasa 38:** Telekomunikacije.
Klasa 41: Obrazovne usluge pripremanje obuke, razonoda sportske i kulturne aktivnosti.

-
- (210) **2009-601** (442) **20.06.2012**
(220) 10.07.2009
(731) B&J MOUNTAIN, MOJKOVAČKA BB, KOLAŠIN ME



(540)

(550) I

(740) Čolović Branko, Mediteranska 2, Budva (ME)

(511) **Klasa 35:** Oglašavanje, vođenje poslova, poslovno upravljanje kancelarijski poslovi.**Klasa 41:** Obrazovne usluge pripremanje obuke razonoda sportske i kulturne aktivnosti.**Klasa 43:** Usluge obezbjeđivanja hrane i pića privremeni smeštaj(210) **2009-605**(442) **20.06.2012**

(220) 10.09.2009

(731) BONGRAIN SA-A FRENCH SOCIETE ANONYME-, 42 RUE RIEUSSEC, 78220 VIROFLAY FR

TOST TOPI

(540)

(550) I

(740) Lutovac Branislav, Bulevar Crnojevića 93, Podgorica (ME)

(511) **Klasa 29:** Mlijeko, sir i mliječni proizvodi jestiva ulja i masti.(210) **2010-102**(442) **20.06.2012**

(220) 13.04.2010

(731) THE PROCTER & GAMBLE COMPANY, ONE PROCTER & GAMBLE PLAZA, CINCINNATI, OHIO 45202 US

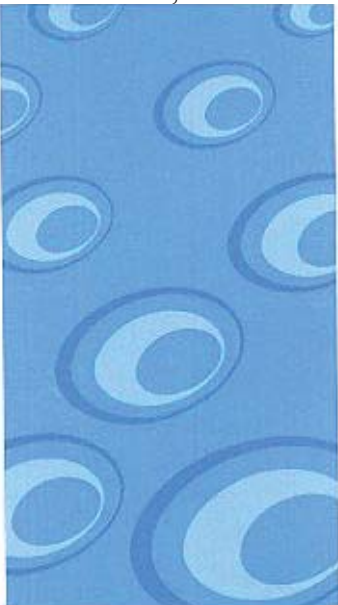

(540)

(550) I

(740) Lutovac Branislav, Bulevar Crnojevića 93, Podgorica (ME)

(511) **Klasa 3:** Sredstva za pranje i bijeljenje za upotrebu u domaćinstvu preparati za njegu, tretiranje i uljepšavanje tkanina preparati za čišćenje, poliranje, ribanje i nagrizanje tamjan ulja za parfeme i mirise mirišljava voda za upotrebu u domaćinstvu i na tkaninama eterična ulja mirišljava sredstva za osvježavanje vazduha i tkanina.

(210) **2010-103**

(442) **20.06.2012**

(220) 13.04.2010

(731) THE PROCTER & GAMBLE COMPANY, ONE PROCTER & GAMBLE PLAZA, CINCINNATI, OHIO 45202 US



(540)

(550) I

(740) Lutovac Branislav, Bulevar Crnojevića 93, Podgorica (ME)

(511) **Klasa 3:** Omekšivači za tkanine, deterdženti za pranje veša.

(210) **2010-104**

(442) **20.06.2012**

(220) 13.04.2010

(731) THE PROCTER & GAMBLE COMPANY, ONE PROCTER & GAMBLE PLAZA, CINCINNATI, OHIO 45202 US



(540)

(550) I

(740) Lutovac Branislav, Bulevar Crnojevića 93, Podgorica (ME)

(511) **Klasa 3:** Omekšivači za tkanine, deterdženti za pranje veša.

(210) **2010-105**

(442) **20.06.2012**

(220) 13.04.2010

(731) THE PROCTER & GAMBLE COMPANY, ONE PROCTER & GAMBLE PLAZA, CINCINNATI, OHIO 45202 US



(540) _____

(550) I

(740) Lutovac Branislav, Bulevar Crnojevića 93, Podgorica (ME)

(511) **Klasa 3:** Sredstva za pranje i bijeljenje za upotrebu u domaćinstvu preparati za njegu, tretiranje uljepšavanje tkanina preparati za čišćenje, poliranje, ribanje i nagrivanje tamjan ulja za parfeme i mirise mirišljava voda za upotrebu u domaćinstvu i na tkaninama eterična ulja mirišljava sredstva za osvježavanje vazduha i tkanina.

(210) **2010-106**

(442) **20.06.2012**

(220) 13.04.2010

(731) THE PROCTER & GAMBLE COMPANY, ONE PROCTER & GAMBLE PLAZA, CINCINNATI, OHIO 45202 US

PRO-ZIM

(540)

(550) I

(740) Lutovac Branislav, Bulevar Crnojevića 93, Podgorica (ME)

(511) **Klasa 3:** Preparati za bijeljenje i druga sredstva za upotrebu pri pranju preprati za čišćenje, poliranje, ribanje i nagrivanje.

(210) **2010-107**

(442) **20.06.2012**

(220) 13.04.2010

(731) THE PROCTER & GAMBLE COMPANY, ONE PROCTER & GAMBLE PLAZA, CINCINNATI, OHIO 45202 US



(540)

(550) I

(740) Lutovac Branislav, Bulevar Crnojevića 93, Podgorica (ME)

(511) **Klasa 3:** Omekšivači za tkanine, deterdženti za pranje veša.

(210) **2010-109**

(442) **20.06.2012**

(220) 14.04.2010

(731) DEUTSCHE TELEKOM AG, FRIDRICH-EBERT-ALLEE 140 53113 BONN DE



(540)

(550) I

(740) Popović Miladin, Đoka Miraševića 21/III, Podgorica (ME)

(511) **Klasa 09:** Aparati i instrumenti naučni, pomorski, geodetski, fotografski, kinematografski, optički, za vaganje, mjerenje, signalizaciju, kontrolu (inspekciju), spašavanje i nastavu aparati i instrumenti za provođenje, prekid, transformaciju, akumulaciju, regulisanje ili kontrolu električne energije aparati za snimanje, prenos, obradu i reprodukovanje zvuka, slike ili podataka magnetni nosioci podataka automatske mašine i mehanizmi za aparate koji se pokreću novcem ili žetonom računске mašine, oprema za obradu podataka i kompjuteri

snimljeni i nesnimljeni nosači podataka svih vrsta (koji su uključeni u klasu 9) kompjuterski programi (sačuvani) podaci snimljeni u elektronskoj formi (koji se mogu preuzimati) elektronske publikacije (koje se mogu preuzimati).

Klasa 16: Štampan materijal fotografije kancelarijski materijal (osim Namještaja) materijali za obuku i nastavu (osim aparata).

Klasa 35: Usluge oglašavanja usluge vođenja poslova poslovno upravljanje prikupljanje, sistematizacija, sastavljanje i stručna poslovna analiza podataka i informacija u kompjuterskim bazama podataka usluge elektronskog čuvanja podataka maloprodajne usluge (takođe putem interneta i drugih komunikacijskih mreža) u vezi sa aparatima i instrumentima naučnim, pomorskim, geodetskim, fotografskim, kinematografskim, optičkim, za vaganje, mjerenje, signalizaciju, kontrolu (inspekciju), spašavanje i nastavu, aparatima i instrumentima za provođenje, prekid, transformaciju, akumulaciju, regulisanje ili kontrolu električne energije, aparatima za snimanje, prenos, obradu i reprodukovanje zvuka, slike ili podataka, magnetnim nosačima podataka, automatskim mašinama i mehanizmima za aparate koji se pokreću novcem ili žetonom, računskim mašinama, opremama za obradu podataka i kompjuterima snimljenim i nesnimljenim nosačima podataka svih vrsta, kompjuterskim programima (sačuvani), elektronski sačuvanim podacima (koji se mogu preuzimati), elektronskim publikacijama (koje se mogu preuzimati), štampanim materijalom, fotografijama, kancelarijskim materijalom (osim Namještaja), materijalima za nastavu i obuku (osim aparata).

Klasa 36: Osiguranje, finansijski poslovi, monetarni poslovi, poslovi u vezi sa nekretninama.

Klasa 38: Telekomunikacije usluge novinskih agencija usluge iznajmljivanja opreme za telekomunikacije usluge informisanja u vezi sa telekomunikacijama.

Klasa 41: Obrazovne usluge, usluge obezbjeđivanja obuke usluge zabave sportske i kulturne aktivnosti.

Klasa 42: Naučne i tehnološke usluge i istraživanja u vezi sa njima usluge industrijske analize i istraživanja projektovanje i razvoj kompjuterskog hardvera, softvera i baza podataka usluge održavanja kompjuterskog softvera tehničke konsultacije kompjuterske usluge u vezi sa elektronskim čuvanjem podataka usluge iznajmljivanja kompjutera usluge dizajniranja veb stanica za druge.

(210) **2010-11**

(442) **20.06.2012**

(220) 22.01.2010

(731) ALKALOID AD SKOPLJE, BULEVAR ALEKSANDAR MAKEDONSKI 12, 1000 SKOPLJE MK

NYPERO/НИПЕРО

(540)

(550) I

(740) Božović Vesko, Rimski trg 50/11, Podgorica (ME)

(511) **Klasa 05:** Farmaceutski preparati–antiparkinsonian.

(210) **2010-111**

(442) **20.06.2012**

(220) 15.04.2010

(731) HOME BOX OFFICE, INC, 1100 AVENUE OF THE AMERICAS, 9th FLOOR NEW YORK, NY 10036 US



(540)

(550) I

(740) Ćupić Branislav, Dalmatinska 10, Podgorica (ME)

(511) **Klasa 09:** Računarski program računarski program za upotrebu u obradi, prenosu, primanju, organizovanju, manipulaciji, emitovanju, pregledu, reprodukciji i štimovanju audio, video i multimedijjskih sadržaja, uključujući tekst, podatke, slike, audio, video i audiovizuelne materijale računarski program za kontrolisanje rada audio i video uređaja za gledanje, pretraživanje i/ili emitovanje audio, video, televizijskih, filmskih, ostalih digitalnih materijala i ostalih multimedijjskih sadržaja računarski program za interaktivnu razonodu koji dopušta korisnicima da sami sebi prilagođavaju načine gledanja, slušanja i igranja birajući i organizovajući izgled i karakteristike audio, video i audiovizuelnih elemenata audio, vizuelni i audiovizuelni materijali i snimci koji se mogu skidati s interneta i koji sadrže multimedijjske programe i sadržaje za zabavu elektronske publikacije koje se mogu skidati s interneta.

Klasa 38: Telekomunikacije usluge mobilnih medija u smislu elektronskog prenosa, emitovanja i isporuke audio, video i multimedijjskih sadržaja za zabavu uključujući tekst, podatke, slike, audio, video i audiovizuelne materijale, putem interneta, bežične komunikacije, elektronskih komunikacijskih mreža i računarskih mreža.

Klasa 41: Usluge razonode usluge razonode u smislu pružanja programa i sadržaja za razonodu televizijske emisije, isječci, grafika i informacije vezane za televizijski program u području komedije, drame, akcije, raznovrsnosti, pustolovine, sporta, mjuzikla, tekućih vijesti i vijesti iz svijeta zabave, dokumentaraca, animacije, putem interneta, elektronskih komunikacijskih mreža, računarskih mreža i bežičnih komunikacijskih mreža organizacija događanja, predavanja i seminara uključujući i na internetu usluge izdavaštva (uključujući usluge elektronske publikacije) organizovanje foruma i blogova za rasprave.

(210) **2010-112**

(442) **20.06.2012**

(220) 15.04.2010

(731) HEME BOX OFFICE, INC, 1100 AVENUE OF THE AMERICAS, 9th FLOOR NEW YORK, NY 10036 US



(540)

(550) I

(740) Ćupić Branislav, Dalmatinska 10, Podgorica (ME)

(511) **Klasa 09:** Računarski program računarski program za upotrebu u obradi, prenosu, primanju, organizovanju, manipulaciji, emitovanju, pregledu, reprodukciji i štimovanju audio, video i multimedijjskih sadržaja, uključujući tekst, podatke, slike, audio, video i audiovizuelne materijale računarski program za kontrolisanje rada audio i video uređaja za gledanje, pretraživanje i/ili emitovanje audio, video, televizijskih, filmskih, ostalih digitalnih materijala i ostalih multimedijjskih sadržaja računarski program za interaktivnu razonodu

koji dopušta korisnicima da sami sebi prilagođavaju načine gledanja, slušanja i igranja birajući i organizovajući izgled i karakteristike audio, video i audiovizuelnih elemenata audio, vizuelni i audiovizuelni materijali i snimci koji se mogu skidati s interneta i koji sadrže multimedijске programe i sadržaje za zabavu elektronske publikacije koje se mogu skidati s interneta.

Klasa 38: Telekomunikacije usluge mobilnih medija u smislu elektronskog prenosa, emitovanja i isporuke audio, video i multimedijških sadržaja za zabavu uključujući tekst, podatke, slike, audio, video i audiovizuelne materijale, putem interneta, bežične komunikacije, elektronskih komunikacijskih mreža i računarskih mreža.

Klasa 41: Usluge razonode usluge razonode u smislu pružanja programa i sadržaja za razonodu televizijske emisije, isječci, grafika i informacije vezane za televizijski program u području komedije, drame, akcije, raznovrsnosti, pustolovine, sporta, mjuzikla, tekućih vijesti i vijesti iz svijeta zabave, dokumentaraca, animacije, putem interneta, elektronskih komunikacijskih mreža, računarskih mreža i bežičnih komunikacijskih mreža organizacija događanja, predavanja i seminara uključujući i na internetu usluge izdavaštva (uključujući usluge elektronske publikacije) organizovanje foruma i blogova za rasprave.

(210) **2010-113**

(442) **20.06.2012**

(220) 15.04.2010

(731) ASTELLAS PHARMA EUROPE B.V, ELISABETHOF 19,2353 EW LEIDERDROP NL

LOCODASE REPAIR

(540)

(550) I

(740) Popović Miladin, Đoka Miraševića 21/III, Podgorica (ME)

(511) **Klasa 03:** Kozmetika.

Klasa 05: Farmaceutski i medicinski preparati i supstance za ljudsku upotrebu.

(210) **2010-114**

(442) **20.06.2012**

(220) 15.04.2010

(731) ABBOTT LABORATORIES, ABBOTT PARK, ILLINOIS 60064 US

NORVIR

(540)

(550) I

(740) Popović Miladin, Đoka Miraševića 21/III, Podgorica (ME)

(511) **Klasa 05:** Farmaceutski preparati.

(210) **2010-115**

(442) **20.06.2012**

(220) 15.04.2010

(731) PEPSI CO, INC, 700 ANDERSON HILL ROAD, PURCHASE, NY 10577 US

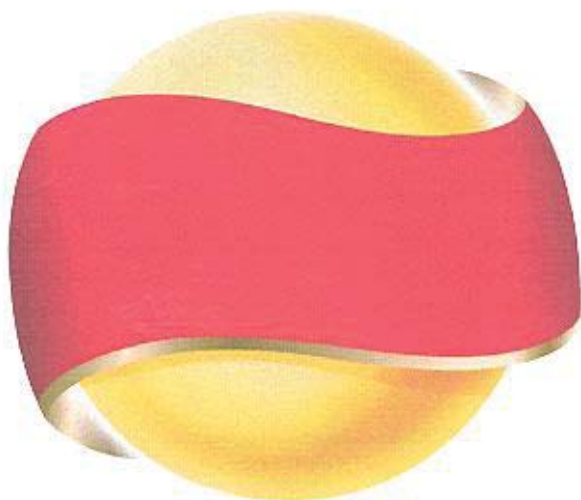

(540)

(550) I

(740) Čejović Vladimir, 13. jula 21, Podgorica (ME)

(511) **Klasa 29:** Meso, riba, živina i divljač mesne prerađevine konzervisano, zamrznuto, sušeno i kuvano voće i povrće želei džemovi, kompoti jaja, mlijeko i mliječni proizvodi jestiva ulja i masti grickalice na bazi voća, povrća, sira, mesa, koštunjavog voća pripremljeno (obrađeno) koštunjavo voće jestiva sjemena.

Klasa 30: Kafa, čaj, kakao, šećer, pirinač, tapioka, sago, zamjena kafe brašno i proizvodi od žitarica, hljeb, kolači i poslastice, sladoledi med, melasa kvasac, prašak za pecivo so, sent sirće, sosevi (kao začini) začini led grickalice na bazi brašna, kukuruza, žitarica, pirinča obrađena sjemena žitarica.

(210) **2010-116**

(442) **20.06.2012**

(220) 15.04.2010

(731) PEPSICO, INC, 700 ANDERSON HILL ROAD, PURCHASE, NY 10577 US



(540)

(550) I

(740) Čejović Vladimir, 13. jula 21, Podgorica (ME)

(511) **Klasa 29:** Meso, riba, živina i divljač mesne prerađevine konzervisano, zamrznuto, sušeno i kuvano voće i povrće želei džemovi, kompoti jaja, mlijeko i mliječni proizvodi jestiva ulja i masti grickalice na bazi voća, povrća, sira, mesa, koštunjavog voća pripremljeno (obrađeno)

koštunjavo voće jestiva sjemena.

Klasa 30: Kafa, čaj, kakao, šećer, pirinač, tapioka, sago, zamjena kafe brašno i proizvodi od žitarica, hljeb, kolači i poslastice, sladoledi med, melasa kvasac, prašak za pecivo so, sent sirće, sosevi (kao začini) začini led grickalice na bazi brašna, kukuruza, žitarica, pirinča obrađena sjemena žitarica.

(210) **2010-117**

(442) **20.06.2012**

(220) 16.04.2010

(731) REXAIR LLC, 50 W BIG BEAVER ROAD, SUITE 350, TROY, MICHIGAN 48084 US



(540)

(550) I

(740) Čejović Vladimir, 13. jula 21, Podgorica (ME)

(511) **Klasa 07:** Mašine i mašinski alati motori i pogonske mašine (osim za suvozemna vozila) mašinske spojnice i transmisioni elementi (osim za suvozemna vozila) poljoprivredne sprave koje nijesu za menu upotrebu inkubatori za jaja usisivači, električni čistači za poliranje podova, električne mašine za čišćenje tepiha i presvlaka, električni ekstraktori na vodu, kao i djelovi i dodaci za iste cijevi za usisivač, papučice za usisivač i četke za usisivač.

Klasa 37: Građevinsko konstruisanje, popravljjanje usluge instaliranja popravka i održavanje usisivača, električnih čistača za poliranje podova, električnih mašina za čišćenje tepiha i presvlaka i električnih ekstraktora na vodu konsultanske usluge u vezi sa usisivačima, električnim čistačima za poliranje podova, električnim mašinama za čišćenje tepiha i presvlaka, električnim ekstraktorima na vodu.

(210) **2010-12**

(442) **20.06.2012**

(220) 26.01.2010

(731) BRITISH AMERICAN TOBACCO -BRANDS-INC, 2711 CENTREVILLE ROAD, SUITE 300, WILMINGTON, DELAWARE 19808 US

HIGH DEFINITION

(540)

(550) I

(740) Popović Miladin, Đoka Miraševića 21/III, Podgorica (ME)

(511) **Klasa 34:** Cigarete duvan proizvodi od duvana upaljači šibice artikli za pušače.

(210) **2010-121**

(442) **20.06.2012**

(220) 21.04.2010

(731) VISIOGEN INC, 1700 EAST ST.ANDREW PLACE,P.O.BOX 25162 SANTA ANA, CALIFORNIA 92705-4933 US

SYNCHRONY

(540)

(550) I

(740) Popović Miladin, Đoka Miraševića 21/III, Podgorica (ME)

(511) **Klasa 10:** Očni implanti i hirurški ručni instrumenti za umetanje intraokularnih sočiva.

(210) **2010-122**

(442) **20.06.2012**

(220) 22.04.2010

(731) FINLANDIA VODKA WORLDWIDE LTD A FINLAND CORPORATION, PORKKALANKATU 24, 00180 HESINKI FI

VODKA FROM ABOVE

(540)

(550) I

(740) Čupić Branislav, Dalmatinska 10, Podgorica (ME)

(511) **Klasa 33:** alkoholna pića, naime votka.

(210) **2010-123**

(442) **20.06.2012**

(220) 22.04.2010

(731) JACK DANIELS PROPERTIS INC, A DELAWARE USA CORPORATION 4040 CIVIC CENTER DRIVE, SUITE 528 SAN RAFAEL, CALIFORNIA 94903 US



(540)

(550) I

(740) Čupić Branislav, Dalmatinska 10, Podgorica (ME)

(511) **Klasa 33:** Alkoholna pića, uključujući žestoka pića.

(210) **2010-128**(442) **20.06.2012**

(220) 23.04.2010

(731) STRAUSS GROUP LTD, 49 HASIVIM ST,PETACH TIKVA 49517 IL



(540)

(550) I

(511) **Klasa 29:** Konzervisano, zamrznuto, sušeno i kuvano voće i povrće želei, džemovi, kompoti mlijeko i mlečni proizvodi jestiva ulja i masti salate i kuvana hrana**Klasa 30:** Kafa, kakao, šećer, zamjena kafe brašno i proizvodi od žitarica, kolači i poslastice, sladoledi med, melasa sosovi (kao dodaci) začini**Klasa 32:** Mineralne i sodne vode i druga bezalkoholna pića, pića od voća i voćni sokovi sirupi i drugi preparati za proizvodnju pića.**Klasa 43:** Usluge obezbjeđivanja hrane i pića.(210) **2010-129**(442) **20.06.2012**

(220) 26.04.2010

(731) CILAG GMBH INTERNATIONAL, LANDIS+GUR-STRASSE 1 CH-6300 ZUG CH

LE PETIT
MARSEILLAIS

(540)

(550) I

(740) Radulović Božidar, Jovana Tomaševića 9/III, Podgorica (ME)

(511) **Klasa 3:** Sredstva za bijeljenje i druge supstance za upotrebu pri pranju preparati za čišćenje, poliranje, ribanje i nagrizanje sapuni parfimerija, eterična ulja, kozmetika, losioni za kosu sredstva za njegu zuba.(210) **2010-13**(442) **20.06.2012**

(220) 27.01.2010

(731) REYNOLDS CONSUMER PRODUCTS, INC.A DELAWARE CORPORATION, 6641 WEST BROAD STREET, RICHMOND, VIRGINIA 23230 US

GEOWEB

(540)

(550) I

(740) Čejović Vladimir, 13. jula 21, Podgorica (ME)

(511) **Klasa 19:** Građevinski materijali, naime, plastični blokovi za kontrolu i zaštitu od erozije, table, prekrivači i mreže koje se koriste u izgradnji puteva, avionskih pista, prilaza, pruga, kolosjeka, parkinga, podova, terasa, trkačkih boksova, rampi za brodove, polica za staklenike, kosina/padina, rampi i kanala na branama, kao i za stabilizaciju zemljišta i tla, sprečavanje erozije i zaštitu travnjaka.

(210) **2010-130**

(442) **20.06.2012**

(220) 26.04.2010

(731) CILAG GMBH INTERNATIONAL, LANDIS+GUR-STRASSE 1 CH-6300 ZUG CH



(540)

(550) I

(740) Radulović Božidar, Jovana Tomaševića 9/III, Podgorica (ME)

(511) **Klasa 3:** Sredstva za bijeljenje i druge supstance za upotrebu pri pranju preparati za čišćenje, poliranje, ribanje i nagrizanje sapuni parfimerija, eterična ulja, kozmetika, losioni za kosu sredstva za negu zuba.

(210) **2010-131**

(442) **20.06.2012**

(220) 26.04.2010

(731) GENZYME CORPORATION-MASSACHUSETTS CORPORATION, 500 KENDALL STREET CAMBRIDGE, MASSACHUSETTS 02142 US

(540)

(550) I

(740) Radulović Božidar, Jovana Tomaševića 9/III, Podgorica (ME)

(511) **Klasa 5:** Farmaceutski i veterinarski preparati sanitarni preparati za medicinske svrhe dijetetske supstance za upotrebu u medicini, hrana za bebe Hasten, materijal za zavijanje

materijali za plombiranje zuba, zubarska smola dezinfekciona sredstva preparati za uništavanje štetočina fungicidi, herbicidi sredstva za vezivanje fosfata za tretiranje hiperfosfatemije.

(210) **2010-132**

(442) **20.06.2012**

(220) 26.04.2010

(731) JACK DANIELS PROPERTIES INC, A DELAWARE USA CORPORATION 4040 CIVIC CENTER DRIVE, SUITE 528 SAN RAFAEL, CALIFORNIA 94903 US



(540)

(550) I

(740) Ćupić Branislav, Dalmatinska 10, Podgorica (ME)

(511) **Klasa 25:** Obuća, pokrivala glave naročito, kape, šeširi, trake, slamnati šeširi, širiti, marame odjeća naročito, kecelje, podvezice za rukave, majice sa i bez kragne, majice za golf, majice za bezbol, košulje, topovi (kratke majice), topovi (kratke majice) bez rukava, gornji djelovi trenerke (dukserice), donji djelovi trenerke, odjeća za džoging, pantalone, jakne, kaputi, kaiševi, mašne, kravate, ešarpe, tregeri, kožne jakne, odjeća za kišu, prsluci, kabanice, rukavice.

(210) **2010-133**

(442) **20.06.2012**

(220) 26.04.2010

(731) KT & G CORPORATION, 100 PYONG CHON-DONG, DAEDEOG-GU, DAEJEON RK

BOHEM

(540)

(550) I

(740) Popović Miladin, Đoka Miraševića 21/III, Podgorica (ME)

(511) **Klasa 34:** Duvan cigarete, cigare burmut papir za uvijanje lule filteri za cigarete kutije za cigarete (ne od neplemenitih metala) duvankese upaljači (ne od neplemenitih metala) šibice sprave za čišćenje lula pepeljare (ne od neplemenitih metala) za pušače rezači za cigare

(210) **2010-134**

(442) **20.06.2012**

(220) 27.04.2010

(731) THURAYA TELECOMMUNICATIONS COMPANY, SHEIKH RASHID BIN SAEED AL MAKTOUM STREET, ETISALAT TOWER, ABU-DHABI AE



(540) ~~skoi klasifikaciji~~

(550) I

(740) Ćosović Dejan, 13. jula 1/5, Budva (ME)

(511) **Klasa 9:** Aparati i instrumenti naučni, pomorski, geodetski i električni, uključujući bežične instrumente i aparate, telekomunikacijski instrumenti i aparati uključujući prijemnike i otpremnike, telefone i bežične telefone, mobilne i celularne telefone i njihove djelove, satelite, zemaljske stanice za prijem i odašiljanje, antene, tanjiraste antene i sve tipove dekodera.

Klasa 16: Štampane stvari, novine i časopisi, knjige i brošure, fotografije.

Klasa 38: Usluge u oblasti telekomunikacija uključujući bežičnu komunikaciju, preko zemaljskih stanica i telekomunikaciju preko satelita.

(210) **2010-135**

(442) **20.06.2012**

(220) 27.04.2010

(731) AS DOO, JELAH BB, TEŠANJ BA

KENT ELIT

(540)

(550) I

(740) Ćosović Dejan, 13. jula 1/5, Budva (ME)

(511) **Klasa 29:** Meso, riba, živina i divljač mesne prerađevine konzervisano, zamrznuto, sušeno i kuvano voće i povrće želei, džemovi, kompoti jaja, mlijeko i mlječni proizvodi jestiva ulja i masti.

Klasa 30: Kafa, čaj, kakao, šećer, pirinač, tapioka, sago, zamjena kafe brašno i proizvodi od žitarica, hleb, kolači i poslastice, sladoledi med, melasa kvasac, prašak za pecivo so, senf

sirće, sosovi (kao dodaci) začini led.

(210) **2010-136**

(442) **20.06.2012**

(220) 28.04.2010

(731) BELUPO LJEKOVI I KOZMETIKA, D.D. KOPRIVNICA, DANICA 5 48000
KOPRIVNICA HR

CITRAM

(540)

(550) I

(740) Božović Vesko, Rimski trg 50/11, Podgorica (ME)

(511) **Klasa 05:** Farmaceutski proizvodi.

(210) **2010-137**

(442) **20.06.2012**

(220) 28.04.2010

(731) BELUPOLJEKOVIIKOZMETIKA,D.D.KOPRIVNICA,DANICA5 48000KOPRIVNICA
HR

BINELOL

(540)

(550) I

(740) Božović Vesko, Rimski trg 50/11, Podgorica (ME)

(511) **Klasa 05:** Farmaceutski proizvodi.

(210) **2010-138**

(442) **20.06.2012**

(220) 28.04.2010

(731) BELUPOLJEKOVIIKOZMETIKA,D.D.KOPRIVNICA,DANICA5 48000KOPRIVNICA
HR

KLAVOBEL

(540)

(550) I

(740) Božović Vesko, Rimski trg 50/11, Podgorica (ME)

(511) **Klasa 05:** Farmaceutski proizvodi.

(210) **2010-139**

(442) **20.06.2012**

(220) 28.04.2010

(731) JACK DANIELS PROPERTIES, INC, A DELAWARE USA CORPORATION 4040 CIVIC
CENTER DRIVE, SUITE 528 SAN RAFAEL, CALIFORNIA 94903 US



(540)

(550) I

(740) Čupić Branislav, Dalmatinska 10, Podgorica (ME)

(511) **Klasa 09:** Pojačivači za muzičke instrumente, prigušivači za audio zvučnike.

Klasa 15: Gitare, trzalice za gitare, kaiševi za gitare, sistem za karaoke za gitaru, bendžoi, ukulele, palice za bubnjeve, padovi za vježbanje oprema za žičane instrumente, naročito uključujući kaiševe, žice, trzalice, slajdere, kablove torbe i koferi za instrumente.

(210) **2010-140**(442) **20.06.2012**

(220) 28.04.2010

(731) PHILIP MORRIS PRODUCTS S.A, A SWISS CORPORATION, QUAI JEANRENAUD
3,200 NEUCHATEL CH



(540)

(550) I

(511) **Klasa 34:** duvan, sirov i prerađen proizvodi od duvana, naročito cigarete, duvan za uvijanje cigareta, duvan za lule, duvan za žvakanje, duvan za šmrkanje, kretek snus (vlažni duvanski prah za oralnu upotrebu), osim cigara i cigarilosa zamjene za duvan (za nemedicinsku upotrebu) artikli za pušače, naročito papir i tube za cigarete, filteri za cigarete, kutije za duvan, kutije za cigarete i pepeljare, lule, ručni aparati/spravice za uvijanje cigareta, upaljači šibice.

(210) **2010-142**(442) **20.06.2012**

(220) 30.04.2010

(731) VITA-MIX CORPORATION,-OHIO CORPORATION-, 8615 USHER CLEVELAND, OHIO 44138,US

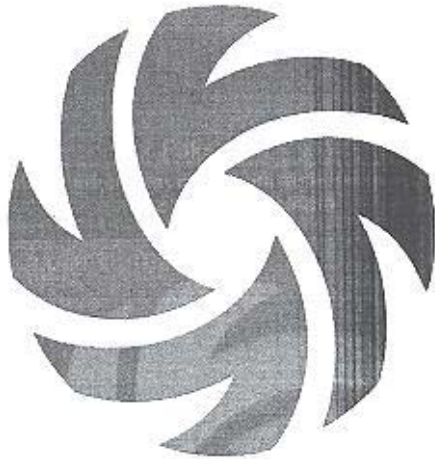

(540)

(550) I

(740) Radulović Božidar, Jovana Tomaševića 9/III, Podgorica (ME)

(511) **Klasa 7:** Električni blenderi i aparati za obradu hrane, njihovi dijelovi dodaci kombinovane posude za led i električni blenderi, njihovi dijelovi i dodaci.

(210) **2010-143**

(442) **20.06.2012**

(220) 30.04.2010

(731) AUXILIUM INTERNATIONAL HOLDINGS, INC, 1105 N. MARKET STREET, SUITE 1300, WILMINGTON, DE 19801 US

XIAPEX

(540)

(550) I

(740) Popović Miladin, Đoka Miraševića 21/III, Podgorica (ME)

(511) **Klasa 05:** Farmaceutski preparati.

(210) **2010-146**

(442) **20.06.2012**

(220) 06.05.2010

(731) TDR DOO, OBALA V.NAZORA BR.1 52210 ROVINJ HR



(540) _____

(550) I

(740) Vukotić Petar, Novaka Miloševa, Podgorica (ME)

(511) **Klasa 34:** Duvan sirov i prerađen, proizvodi od duvana, cigare, cigarete, filter, cigarete, cigarilosi, artikli za pušače, upaljači, šibice.

Klasa 35: Usluge u vezi sa prometom robe, posebno usluge u prometu duvana i duvanskih proizvoda oglašavanje vođenje poslova poslovno upravljanje kancelarijski poslovi komercijalno zastupanje propagandne i reklamne usluge marketing usluge istraživanja tržišta usluge promocije, posebno promovisnje ili reklamiranje kulturnih i zabavnih događaja, sportskih takmičenja i modnih revija organizovanje i vođenje sajмова i izložbi u reklamne i komercijalne svrhe naprijed navedene usluge koje pripadaju ovoj klasi koje se obavljaju putem interneta davanje i širenje informacija u vezi sa gore navedenim uslugama.

(210) **2010-147**

(442) **20.06.2012**

(220) 06.05.2010

(731) TDR DOO, OBALA V.NAZORA BR.1 52210 ROVINJ HR



(540)

(550) I

(740) Vukotić Petar, Novaka Miloševa, Podgorica (ME)

(511) **Klasa 34:** Duvan sirov i prerađen, proizvodi od duvana, cigare, cigarete. filter, cigarete, cigarilosi, artikli za pušače, upaljači, šibice.

Klasa 35: Usluge u vezi sa prometom robe, posebno usluge u prometu duvana i duvanskih proizvoda oglašavanje vođenje poslova poslovno upravljanje kancelarijski poslovi komercijalno zastupanje propagandne i reklamne usluge marketing usluge istraživanja tržišta usluge promocije, posebno promovisanje ili reklamiranje kulturnih i zabavnih događaja, sportskih takmičenja i modnih revija organizovanje i vođenje sajмова i izložbi u reklamne i komercijalne svrhe naprijed navedene usluge koje pripadaju ovoj klasi koje se obavljaju putem interneta davanje i širenje informacija u vezi sa gore navedenim uslugama.

(210) **2010-148**

(442) **20.06.2012**

(220) 06.05.2010

(731) TDR DOO, OBALA V.NAZORA BR.1 52210 ROVINJ HR

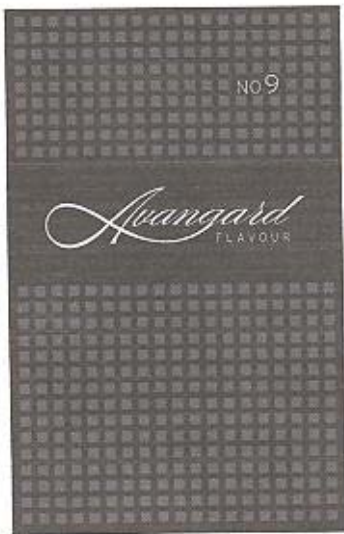

(540)

(550) I

(740) Vukotić Petar, Novaka Miloševa, Podgorica (ME)

(511) **Klasa 34:** Duvan sirov i prerađen, proizvodi od duvana, cigare, cigarete. filter, cigarete, cigarilosi, artikli za pušače, upaljači, šibice.

Klasa 35: Usluge u vezi sa prometom robe, posebno usluge u prometu duvana i duvanskih proizvoda oglašavanje vođenje poslova poslovno upravljanje kancelarijski poslovi komercijalno zastupanje propagandne i reklamne usluge marketing usluge istraživanja tržišta usluge promocije, posebno promovisanje ili reklamiranje kulturnih i zabavnih događaja, sportskih takmičenja i modnih revija organizovanje i vođenje sajмова i izložbi u reklamne i komercijalne svrhe naprijed navedene usluge koje pripadaju ovoj klasi koje se obavljaju putem interneta davanje i širenje informacija u vezi sa gore navedenim uslugama.

(210) **2010-149**

(442) **20.06.2012**

(220) 06.05.2010

(731) TDR DOO, OBALA V.NAZORA BR.1 52210 ROVINJ HR



(540)

(550) I

(740) Vukotić Petar, Novaka Miloševa, Podgorica (ME)

(511) **Klasa 34:** Duvan sirov i prerađen, proizvodi od duvana, cigare, cigarete, filter, cigarete, cigarilosi, artikli za pušače, upaljači, šibice

Klasa 35: Usluge u vezi sa prometom robe, posebno usluge u prometu duvana i duvanskih proizvoda oglašavanje vođenje poslova poslovno upravljanje kancelarijski poslovi komercijalno zastupanje propagandne i reklamne usluge marketing usluge istraživanja tržišta usluge promocije, posebno promovisanje ili reklamiranje kulturnih i zabavnih događaja, sportskih takmičenja i modnih revija organizovanje i vođenje sajмова i izložbi u reklamne i komercijalne svrhe naprijed navedene usluge koje pripadaju ovoj klasi koje se obavljaju putem interneta davanje i širenje informacija u vezi sa gore navedenim uslugama.

(210) **2010-15**(442) **20.06.2012**

(220) 02.02.2010

(731) AUSTRIA TABAK GMBH, KOPPSTRASSE 116, A-1160 WIEN AT



(540)

(550) I

(740) Čejović Vladimir, 13. jula 21, Podgorica (ME)

(511) **Klasa 34:** Duvan, bilo prerađeni ili neprerađeni duvan za pušenje, duvan za lule, duvan na savijanje, duvan za žvakanje duvan za sisanje cigarete, cigare, cigarilosi supstance za pušenje koje se prodaju odvojeno ili izmiješano sa duvanom, koje nijesu za medicinske ili svrhe liječenja burmut.

(210) **2010-150**

(442) **20.06.2012**

(220) 06.05.2010

(731) TDR DOO, OBALA V.NAZORA BR.1 52210 ROVINJ HR



(540)

(550) I

(740) Vukotić Petar, Novaka Miloševa, Podgorica (ME)

(511) **Klasa 34:** Duvan sirov i prerađen, proizvodi od duvana, cigare, cigarete. filter, cigarete, cigarilosi, artikli za pušače, upaljači, šibice.

Klasa 35: Usluge u vezi sa prometom robe, posebno usluge u prometu duvana i duvanskih proizvoda oglašavanje vođenje poslova poslovno upravljanje kancelarijski poslovi komercijalno zastupanje propagandne i reklamne usluge marketing usluge istraživanja tržišta usluge promocije, posebno promovisanje ili reklamiranje kulturnih i zabavnih događaja, sportskih takmičenja i modnih revija organizovanje i vođenje sajмова i izložbi u reklamne i komercijalne svrhe naprijed navedene usluge koje pripadaju ovoj klasi koje se obavljaju putem interneta davanje i širenje informacija u vezi sa gore navedenim uslugama.

(210) **2010-151**

(442) **20.06.2012**

(220) 06.05.2010

(731) TDR DOO, OBALA V.NAZORA BR.1 52210 ROVINJ HR



(540)

(550) I

(740) Vukotić Petar, Novaka Miloševa, Podgorica (ME)

(511) **Klasa 34:** Duvan sirov i preraden, proizvodi od duvana, cigare, cigarete, filter, cigarete, cigarilosi, artikli za pušače, upaljači, šibice.

Klasa 35: Usluge u vezi sa prometom robe, posebno usluge u prometu duvana i duvanskih proizvoda oglašavanje vođenje poslova poslovno upravljanje kancelarijski poslovi komercijalno zastupanje propagandne i reklamne usluge marketing usluge istraživanja tržišta usluge promocije, posebno promovisanje ili reklamiranje kulturnih i zabavnih događaja, sportskih takmičenja i modnih revija organizovanje i vođenje sajмова i izložbi u reklamne i komercijalne svrhe naprijed navedene usluge koje pripadaju ovoj klasi koje se obavljaju putem interneta davanje i širenje informacija u vezi sa gore navedenim uslugama.

(210) **2010-153**

(442) **20.06.2012**

(220) 07.05.2010

(731) KLEPIĆ MARKO, UL. BRATSTVA I JEDINSTVA, BLOK 7 5/5 PODGORICA ME



(540) 5 | 36 | 37 | 38 | 39 | 40 | 41 | 42 | 43 | 44 | 45

(550) I

(511) **Klasa 41:** dječiji hor „Zvezdice”, usluge koje pružaju sve vrste edukacije i obuke lica-djece (obrazovanje) usluge kojima je osnovni cilj priprema i realizacija (probe, snimanje dječije muzike, koncertne aktivnost) u cilju edukacije, obuke i obrazovanja djece, kao i zabavljanje drugih lica snimanje dječije muzike (audio-video), instrumentalne i vokalne dječijeg hora zvezdice.

(210) **2010-156**

(442) **20.06.2012**

(220) 11.05.2010

(731) SUMITOMO RUBBER INDUSTRIES. LTD, 6-9, 3-CHOME, WAKINOHAMA-CHO, CHUO-KU, KOBE-SHI, HUOGO JP

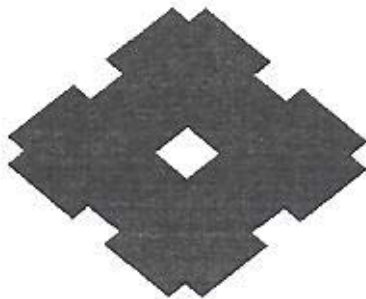

(540)

(550) I

(740) Popović Miladin, Đoka Miraševića 21/III, Podgorica (ME)

(511) **Klasa 12:** Gume za kopnena vozila gume za motorna vozila na dva točka

(210) **2010-157**

(442) **20.06.2012**

(220) 11.05.2010

(731) SUMITOMO RUBBER INDUSTRIES, LTD, 6-9, 3-CHOME, WAKINOHAMA-CHO, CHUO-KU, KOBE-SHI, HUOGO JP

SUMITOMO

(540)

(550) I

(740) Popović Miladin, Đoka Miraševića 21/III, Podgorica (ME)

(511) **Klasa 12:** Gume za kopnena vozila gume za motorna vozila na dva točka

(210) **2010-16**

(442) **20.06.2012**

(220) 04.02.2010

(731) RAMADA INTERNATIONAL, INC, 22 SYLVAN WAY, PARSIPPANY NJ 07054 US

RAMADA

(540)

(550) I

(740) Čejović Vladimir, 13. jula 21, Podgorica (ME)

(511) **Klasa 35:** Franšizing, naime, pružanje pomoći u radu, organizaciji i osnivanju hotel resorts-a, hotela, motela, smještaja, smještajnih objekata i restorana usluge poslovnog upravljanja i konsultacije omogućavanje poslovnog menadžmenta, pomoći, organizacije, konsultacija i analize usluge marketinga i istraživanja tržišta usluge oglašavanja i unapređenja prodaje reklamiranje nekretnina koje se izdaju za odmor a u ime drugih.

Klasa 43: Usluge smještaja u hotel resort-ima, hotelima, motelima i restoranske usluge, usluge iznajmljivanja apartmana pravljenje rezervacija smještaja u ime drugih usluge rezervacija smještaja i iznajmljivanja.

(210) **2010-175**

(442) **20.06.2012**

(220) 25.05.2010

(731) G-MARIN CONSULTING LIMITED, LEVEL 14, PORTOMASO BUSINESS TOWER, ST.JULIANS MT

MOURJAN

(540)

(550) I

(740) Čejović Vladimir, 13. jula 21, Podgorica (ME)

(511) **Klasa 09:** Optički aparati i instrumenti naočare za vid, naočare, sunčane naočare okviri, futrole, vezice i lanci za gore pomenutu robu uveličavajuća stakla dvogledi kompas torbe za nošenje računara prenosivi držači i futrole za telefone aparati za mjerenje pomorski i nautički aparati, instrumenti, oprema i instalacije elektronski pilot aparati za daljinsko upravljanje plovilima navigacioni aparati i instrumenti pomorski i nautički aparati za komunikaciju pomorski aparati za mjerenje dubine bove za pomorsku upotrebu.

Klasa 12: Brodovi, pomorski čamci, skuteri, barke, feriboti, brodovi, jahte, vozila za kretanje po suvom, vazduhu, vodi ili željeznici djelovi, pribor i dodaci za gore navedenu robu jarboli za brodove kuke za brodove klinovi dizalice za čamce oprema za rastavljanje brodova brodovi za produbljivanje morskog dna branici za brodove bokobrani za brodove brodski dimnjaci brodska korita rampe za brodove motorni čamac sa otvorenom ili poluotvorenom palubom vesla kratka vesla sa širokom lopatom pontoni brodska okna kormila propeleri za brodove i čamce hidroavioni kormilarski mehanizam za brodove drvene konstrukcije za brodove spavaće kabine za brodove i čamce krmena vesla katarke za brodove i čamce.

Klasa 14: Roba napravljena od dragocjenih metala ili sa prevlakom od njih, koji nijesu uključeni u druge klase nakit dugmad za manžetne, igle za kravatu drago kamenje časovničarski i hronometrijski instrumenti, ručni satovi, satovi djelovi i oprema za sve gore navedenu robu.

Klasa 16: Papir i artikli od papira kartonski artikli štampani materijal instrumenti za pisanje futrole i vrećice za instrumente za pisanje mastilo i punila za instrumente za pisanje kancelarijski materijal brodski dnevnic pisači i pribor za stolove lični organizatori držači za pera i olovke pritiskivači za papire futrole za pasoše, futrole za čekovne knjižice futrole za pera i olovke držači i futrole za dokumenta albumi štipaljke za novac materijali za umotavanje čestitke.

Klasa 18: Proizvodi izrađeni od kože i imitacije kože koji nijesu uključeni u druge klase artikli za prtljag koferi, torbe i futrole putničke torbe, ranci i vreće za putovanja akten tašne i "diplomat" torbe za spise ženske torbe kišobrani, suncobrani štapovi za hodanje i stolice-štapovi (stolice koje se po potrebi mogu preinačiti u štapove za šetnju) toaletne torbe privjesci za ključeve i držači za ključeve futrole i držači za kreditne kartice novčanici, tašne bičevi, amovi i sedlarska roba.

Klasa 25: Odjeća, obuća i pokrivala za glavu.

Klasa 34: Artikli i šibice za pušače.

Klasa 35: Oglašavanje poslovno upravljanje poslovna administracija poslovno savjetovanje kancelarijsko poslovanje iznajmljivanje kancelarijskih mašina i opreme raznošenje oglasnog materijala iznajmljivanje i lizing oglasnih (reklamnih) mjesta komercijalne informacije i savjeti za potrošače poslovno i administrativno upravljanje marinama, lukama i pristaništima savjetodavne i konsultantske usluge koje se odnose na marine savjetodavne i konsultantske usluge koje se odnose na dizajn, razvoj, izgradnju i administrativno upravljanje marinama, lukama i pristaništima poslovno i administrativno upravljanje klupskim objekatima marine usluge hotelskog upravljanja oglašavanje direktnom poštom organizovanje izložbi u komercijalne i reklamne svrhe agencije za uvoz-izvoz organizovanje trgovačkih sajmova u komercijalne i reklamne svrhe oglašavanje na otvorenom odnosi sa javnošću prodajne pomocije uređivanje izloga usluge poslovanja u oblasti razvoja tržišnog vlasništva iznajmljivanje kancelarija poslovanje maloprodajnih prostorija usluge maloprodaje vezane za prodaju proizvoda za uljepšavanje, kozmetike, toaletnih potrepština, mašina za kućnu upotrebu, optičkih proizvoda, kamera, električne i elektronske kućne opreme, nakita, satova, ručnih satova, kancelarijskog materijala, štampanih publikacija, proizvoda od kože, prtljaga, namještaja, kontejnera i potrepština za domaćinstvo, kućne opreme, tekstila, odjeće, obuće, pokrivala za glavu, galanterije, igračkica i igrica, sportske opreme, prehrambenih proizvoda i pića bilo iz maloprodanih i "outlet" radnji ili iz robnih kuća ili putem Interneta.

Klasa 36: Iznajmljivanje apartmana, stanova, vila, potkrovlja, i gradskih kuća iznajmljivanje maloprodajnih prostorija iznajmljivanje trgovačke imovine kapitalne investicije agenti za nekretnine upravljanje nekretninama lizing nekretnina izdavanje polisa osiguranja za marinu brokeri nekretnina iznajmljivanje kancelarija usluge čuvanja u sefu.

Klasa 37: Inženjerske usluge u marini održavanje i opravka brodova, pomorskih i nautičkih čamaca renoviranje brodova, pomorskih i nautičkih čamaca opravlanje zgrada usluge razvoja nekretnina usluge razvoja zemljišta za stambenu i komercijalnu upotrebu izgradnja zgrada izgradnja luka izgradnja brodova izgradnja pod vodom izgradnja marina opravke pod vodom održavanje automobila održavanje zgrada izgradnja puteva i parking mjesta renoviranje zgrada krečenje i ukrašavanje zgrada nadgledanje građevinskih radova obnova, osvježavanje i renoviranje zgrada upravljanje građevinskim projektima izgradnja hotela, prodajnih mjesta za hranu i piće, maloprodajnih "outlet" radnji, kancelarija, luksuznih vila, apartmana, potkrovlja, gradskih kuća, jahting klubova i naselja u marini opremanje kancelarija opremanje objekata namijenjenih za stanovanje.

Klasa 39: Usluge upravljanja plovilom usluge suvih i vlažnih pristaništa utovar i istovar tereta posredovanje povodom jahti i brodova usluge poslovanja keja usluge poslovanja i upravljanja u luci, pristaništu i marini transport pakovanje i skladištenje roba putni aranžmani pružanje informacija u vezi sa marinom organizovanje krstarenja transport barki iznajmljivanje brodova skladištenje brodova transport brodova rezervacije sjedišta na putovanjima posredovanje oko prevoznine posredovanje oko transporta iznajmljivanje automobila transport automobila šoferske usluge iznajmljivanje vagona kurirske usluge iznajmljivanje odijela za ronjenje transport feribotom utovar roba dostava roba skadištenje roba transport u okviru marine iznajmljivanje parking mjesta transport putnika transport izletničkim bodovima dostavnina odsukavanje nasukanih brodova rezervacije transports i putovanja riječni transport spašavanje brodova podvodno spašavanje brodsko spašavanje obilasci i turizam tegljenje skladištenje brodova transport taksijem transport putnika informacije o transportu iznajmljivanje vozila.

Klasa 41: Pružanje usluga interaktivnih zabava zabavni parkovi zabave organizovanje i praćenje konferencija i seminara organizovanje i praćenje koncerata organizovanje i praćenje simpozijuma organizovanje i praćenje radionica rezervacija sjedišta za zabavne programe obezbjeđivanje objekata za kazino bioskopske projekcije usluge u diskotekama iznajmljivanje opreme za ronjenje sa aparatom za disanje nabavka za iznajmljivanje ili prodaju opreme za ronjenje sa bocom za kiseonik iznajmljivanje sportske opreme zabava i usluge zabave informacije o zabavama organizacija izložbi za kulturne i obrazovne svrhe obezbjeđivanje objekata za golf obezbjeđivanje objekata i usluga zdravstvenih i spa klubova predstavljanje performansa uživo obezbjeđenje prostora za muzeje noćne klubove muzičke sale organizacija zabavnih programa pružanje karaoka usluga, obezbjeđenje sportskih objekata obezbjeđenje objekata za rekreaciju i informacija o rekreaciji iznajmljivanje audio opreme, iznajmljivanje kamkordera iznajmljivanje sportske opreme iznajmljivanje video kamera iznajmljivanje video traka pozorišne produkcije usluge biletarnice za svrhe zabave.

Klasa 42: Konsultantske usluge građevinskog dizajna podvodno istraživanje i procjena konsultantske usluge za istraživanja u marini.

Klasa 43: Iznajmljivanje privremenog smještaja smještajni biroi uključujući hotele, apartmane, stanove, potkrovlja, gradske kuće i gostionice rezervacije privremenog smještaja usluge barova rezervacije gostionica gostionice kafei kafeterije kantine katering hrane i pića dnevna obdaništa i jaslice starački domovi turistički domovi rezervacije hotela hoteli moteli iznajmljivanje stolica, stolova, stolnjaka i staklarije iznajmljivanje soba za sastanke restorani i restorani za samoposluživanje snek barovi.

(210) **2010-176**(442) **20.06.2012**

(220) 26.05.2010

(731) HENKEL AG& CO KGaA, HENKELSTRASSE 67, DUSSELDORF DE

PERSIL- Vrhunska čistoća koju možete videti,
osetiti i pomirisati

(540)

(550) I

(511) **Klasa 03:** Sredstva za beljenje i druge supstance za upotrebu u preionicama omekšivaci tkanina za upotrebu u perionicama, sredstva za ispiranje rublja i sredstva za pranje svih prekrivki i svih sredstava/pribora za konzumiranje obroka, sredstva za čišćenje tkanina, sredstva za uklanjanje mrlja štirak za rublje preparati za poliranje, ribanje i nagrizanje sapuni.

(210) **2010-177**(442) **20.06.2012**

(220) 28.05.2010

(731) RVCA PLATFORM, LLC, 960 WEST 16TH STREET, COSTA MESA, CALIFORNIA 92627 US



(540)

(550) I

(740) Lutovac Branislav, Bulevar Crnojevića 93, Podgorica (ME)

(511) **Klasa 18:** Koferi, putne torbe, i kaiševi izrađeni od kože, i kisšobrani.

Klasa 25: Sandale, marame i esarpe za glavu, rajfovi i trake za glavu, majice kratkih rukava, šortsevi i bermude, donji i gornji djelovi trenerke, kupaći kostimi i gaće, jakne, ronilacka odjela, odjeća od teksasa, pantalone, kosulje i bluze od tkanina, majice i bluze od pletenina, majice bez rukava, čarape, džemper, šeširi, kape i kačketi.

(210) **2010-178**(442) **20.06.2012**

(220) 28.05.2010

(731) RVCA PLATFORM, LLC, 960 WEST 16TH STREET, COSTA MESA, CALIFORNIA 92627 US

RVCA

(540)

(550) I

(740) Lutovac Branislav, Bulevar Crnojevića 93, Podgorica (ME)

(511) **Klasa 18:** Koferi, putne torbe, i kaiševi izrađeni od kože, i kišobrani.

Klasa 25: Sandale, marame i esarpe za glavu, rajfovi i trake za glavu, majice kratkih rukava, šortsevi i bermude, donji i gornji djelovi trenerke, kupaći kostimi i gaće, jakne, ronilacka odjela, odjeća od teksasa, pantalone, kosulje i bluže od tkanina, majice i bluže od pletenina, majice bez rukava, čarape, džemperi, šeširi, kape i kačketi.

(210) **2010-18**

(442) **20.06.2012**

(220) 05.02.2010

(731) BRISTOL-MYERS SGUIBB COMPANY a delaware corporation, 345 PARK AVENUE, NEW YORK, NY10154 US

NULOJIX

(540)

(550) I

(740) Čupić Branislav, Dalmatinska 10, Podgorica (ME)

(511) **Klasa 05:** Farmaceutski preparati za ljudsku upotrebu.

(210) **2010-180**

(442) **20.06.2012**

(220) 31.05.2010

(731) BAYER AKTINGESELLSCHAFT, D-51368, LEVERKUSEN DE

PRESTIGE

(540)

(550) I

(740) Čupić Branislav, Dalmatinska 10, Podgorica (ME)

(511) **Klasa 1:** Hemijski preparati za upotrebu u poljoprivredi, hortikulturi i sumarstvu, hemijski preparati za tretiranje semena vetačka dubriva.

Klasa 05: Preparati za uništavanje korova i štetočina insekticidi, herbicidi, fungicidi.

(210) **2010-181**

(442) **20.06.2012**

(220) 31.05.2010

(731) ALKALOID AD SKOPLJE, BUL.ALEKSANDAR MAKEDONSKI BR.12,1000 SKOPLJE MK



(540)

(550) I

(511) **Klasa 05:** Farmaceutski preparati, lijekovi.

(210) **2010-182**

(442) **20.06.2012**

(220) 31.05.2010

(731) MLJEKARA NIKA DOO-NIKSIĆ, PARTIZANSKI PUT BB NIKŠIĆ ME

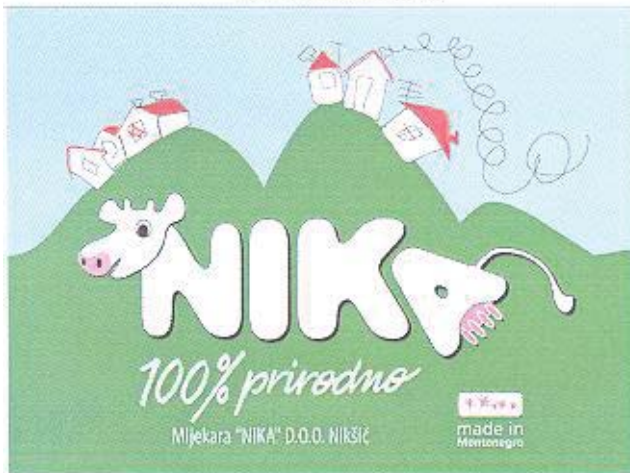

(540)

(550) I

(740) Božović Vesko, Rimski trg 50/11, Podgorica (ME)

(511) **Klasa 29:** Jaja mlijeko i mliječni proizvodi.

Klasa 35: Oglašavanje i reklamiranje vođenje komercijalnih poslova komercijalna administracija uredski poslovi.

(210) **2010-183**

(442) **20.06.2012**

(220) 02.06.2010

(731) TDR DOO, OBALA V.NAZORA BR.1, 52210 ROVINJ HR



(540)

(550) I

(740) Vukotić Petar, Novaka Miloševa, Podgorica (ME)

(511) **Klasa 34:** Duvan sirov i prerađen, proizvodi od duvana, cigare, cigarete, filter, cigarete, cigarilosi, artikli za pušace, upaljači, šibice.

Klasa 35: Usluge u vezi sa prometom robe, posebno usluge u prometu duvana i duvanskih proizvoda oglašavanje vođenje poslova poslovno upravljanje kancelarijski poslovi komercijalno zastupanje propagandne i reklamne usluge marketing usluge istraživanja tržišta usluge promocije, posebno promovisnje ili reklamiranje kulturnih i zabavnih događaja, sportskih takmičenja i modnih revija organizovanje i vođenje sajmovi i izložbi u reklamne i komercijalne svrhe naprijed navedene usluge koje pripadaju ovoj klasi koje se obavljaju putem interneta davanje i širenje informacija u vezi sa gore navedenim uslugama.

(210) **2010-184**(442) **20.06.2012**

(220) 02.06.2010

(731) TDR DOO, OBALA V. NAZORA BR.1 52210 ROVINJ HR

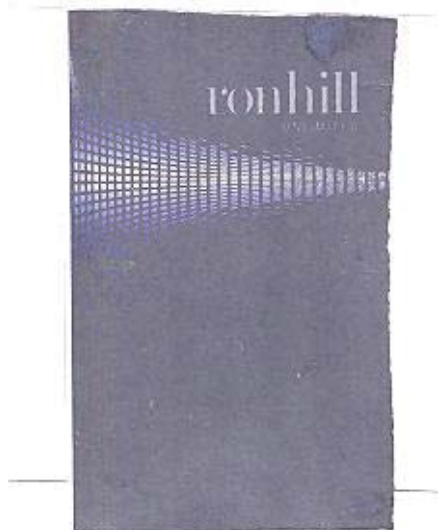

(540)

(550) I

(740) Vukotić Petar, Novaka Miloševa, Podgorica (ME)

(511) **Klasa 34:** Duvan sirov i prerađen, proizvodi od duvana, cigare, cigarete, filter, cigarete,

cigarilosi, artikli za pušace, upaljači, šibice.

Klasa 35: Usluge u vezi sa prometom robe, posebno usluge u prometu duvana i duvanskih proizvoda oglašavanje vođenje poslova poslovno upravljanje kancelarijski poslovi komercijalno zastupanje propagandne i reklamne usluge marketing usluge istraživanja tržišta usluge promocije, posebno promovisanje ili reklamiranje kulturnih i zabavnih događaja, sportskih takmičenja i modnih revija organizovanje i vođenje sajмова i izložbi u reklamne i komercijalne svrhe naprijed navedene usluge koje pripadaju ovoj klasi koje se obavljaju putem interneta davanje i širenje informacija u vezi sa gore navedenim uslugama.

(210) **2010-185**

(442) **20.06.2012**

(220) 03.06.2010

(300) BA Z 1014511A 28.01.2010

(731) KWIZDA HOLDING GMBH, DR.KARL LUEGER-RING 6, A-1010 WIEN AT

Trauma HOT

(540)

(550) I

(740) Čejović Vladimir, 13. jula 21, Podgorica (ME)

(511) **Klasa 05:** Farmaceutski i veterinarski proizvodi higijenski proizvodi za upotrebu u medicini dijetetske supstance prilagođene za upotrebu u medicini, hrana za bebe flasteri, materijali za previjanje materijali za plombiranje zuba, zubarska smola sredstva za dezinfekciju proizvodi za uništavanje životinjskih štetočina fungicidi, herbicidi.

(210) **2010-186**

(442) **20.06.2012**

(220) 03.06.2010

(300) BA Z 1014512A 28.01.2010

(731) KWIZDA HOLDING GMBH, DR.KARL LUEGER-RING 6, A-1010 WIEN AT

Trauma COLD

(540)

(550) I

(740) Čejović Vladimir, 13. jula 21, Podgorica (ME)

(511) **Klasa 05:** Farmaceutski i veterinarski proizvodi higijenski proizvodi za upotrebu u medicini dijetetske supstance prilagođene za upotrebu u medicini, hrana za bebe flasteri, materijali za previjanje materijali za plombiranje zuba, zubarska smola sredstva za dezinfekciju proizvodi za uništavanje životinjskih štetočina fungicidi, herbicidi.

(210) **2010-187**

(442) **20.06.2012**

(220) 03.06.2010

(300) BA Z 1014513A 28.01.2010

(731) KWIZDA HOLDING GMBH, DR.KARL LUEGER-RING 6, A-1010 WIEN AT

FLUPIX

(540)

(550) I

(740) Čejović Vladimir, 13. jula 21, Podgorica (ME)

(511) **Klasa 05:** Farmaceutski i veterinarski proizvodi higijenski proizvodi za upotrebu u medicini dijetetske supstance prilagođene za upotrebu u medicini, hrana za bebe flasteri, materijali za previjanje materijali za plombiranje zuba, zubarska smola sredstva za dezinfekciju proizvodi za uništavanje životinjskih štetočina fungicidi, herbicidi.

(210) **2010-188**

(442) **20.06.2012**

(220) 03.06.2010

(300) BA Z 1014514A 28.01.2010

(731) KWIZDA HOLDING GMBH, DR.KARL LUEGER-RING 6, A-1010 WIEN AT

CLOPIX

(540)

(550) I

(740) Čejović Vladimir, 13. jula 21, Podgorica (ME)

(511) **Klasa 05:** Farmaceutski i veterinarski proizvodi higijenski proizvodi za upotrebu u medicini dijetetske supstance prilagođene za upotrebu u medicini, hrana za bebe flasteri, materijali za previjanje materijali za plombiranje zuba, zubarska smola sredstva za dezinfekciju proizvodi za uništavanje životinjskih štetočina fungicidi, herbicidi.

(210) **2010-189**

(442) **20.06.2012**

(220) 04.06.2010

(731) SUNDEK LLC, 3950 EXECUTIVE PARK BLVD, SE, SOUTHPORT, NORT CAROLINA 28461 US

SUNDEK

(540)

(550) I

(740) Popović Miladin, Đoka Miraševića 21/III, Podgorica (ME)

(511) **Klasa 25:** Odjevni predmeti, uključujući kupače kostime za muškarce i dječake, kupače kostime za žene i djevojčice, kosulje, majice, džempere, trenerke, dukserice, farmerke, obuću, šešire, kape i kape sa štitnikom.

(210) **2010-19**

(442) **20.06.2012**

(220) 08.02.2010

(731) SI-ING DOO, SERDARA JOLA PILETIĆA BB PODGORICA ME



(540) _____

(550) I

(740) Radulović Božidar, Jovana Tomaševića 9/III, Podgorica (ME)

(511) **Klasa 37:** Građevinsko konstruisanje popravljanje usluge instaliranja (instalacione usluge).

Klasa 42: Naučne i tehnološke usluge i istraživanje i projektovanje u vezi navedenih usluga usluge industrijske analize i istraživanja projektovanje i razvoj kompjuterskog hardvera i softvera.

(210) **2010-190**

(442) **20.06.2012**

(220) 07.06.2010

(731) CHOICE HOTELS INTERNATIONAL INC, 10750 COLUMBIA PIKE, SILVER SPRING, MARYLAND 20901 US



(540)

(550) I

(740) Čejović Vladimir, 13. jula 21, Podgorica (ME)

(511) **Klasa 43:** Hotelske i motelske usluge, usluge hotelskih i motelskih rezervacija za druge, i usluge hotelskih i motelskih onlajn rezervacija za druge.

(210) **2010-191**

(442) **20.06.2012**

(220) 07.06.2010

(731) CHOICE HOTELS INTERNATIONAL, INC, 10750 COLUMBIA PIKE, SILVER SPRING, MARYLAND 20901 US



(540)

(550) I

(740) Čejović Vladimir, 13. jula 21, Podgorica (ME)

(511) **Klasa 43:** Hotelske i motelske usluge, usluge hotelskih i motelskih rezervacija za druge, i usluge hotelskih i motelskih onlajn rezervacija za druge.

(210) **2010-192**

(442) **20.06.2012**

(220) 07.06.2010

(731) CHOICE HOTELS INTERNATONAL, INC, 10750 COLUMBIA PIKE, SILVER SPRING, MARYLAND 20901 US



(540)

(550) I

(740) Čejović Vladimir, 13. jula 21, Podgorica (ME)

(511) **Klasa 43:** Hotelske i motelske usluge, usluge hotelskih i motelskih rezervacija za druge, i usluge hotelskih i motelskih onlajn rezervacija za druge.

(210) **2010-193**

(442) **20.06.2012**

(220) 08.06.2010

(731) S.C JOHNSON & SON, INC, 1525 HOWE STREET, RACINE, WISCONSIN 53403-2236 US

GLADE

(540)

(550) I

(740) Čejović Vladimir, 13. jula 21, Podgorica (ME)

(511) **Klasa 3:** Preparati za čišćenje, poliranje, ribanje i nagrizanje sredstva za bijeljenje i druge supstance za upotrebu na tkaninama sapuni deterdženti maramice za jednokratnu upotrebu impregnirane hemikalijama ili jedinjenjima za upotrebu u domaćinstvu preparati za parfemisanje atmosfere.

Klasa 4: svijeće vitke svijeće sa konusnim suženjem fitilji.

Klasa 5: Osvezivaci vazuha sredstva za uklanjanje neprijatnih mirisa iz vazduha sredstva za pročišćavanje vazduha sredstva za sterilisanje vazduha sredstva za uklanjanje neprijatnih mirisa iz tkanina sredstva za uklanjanje neprijatnih mirisa iz tepiha i soba sredstva za uklanjanje mikroba i sredstava za dezinfekciju.

Klasa 9: Električne jedinice za zagrijavanje različitih tipova materijala u cilju oslobađanja mirisa.

Klasa 11: Aparati za emitovanje mirisa, osveživača ili sredstava za uklanjanje neprijatnih mirisa u okolnu atmosferu djelovi i dodaci za takve aparate.

(210) **2010-194**

(442) **20.06.2012**

(220) 08.06.2010

(731) S.C.JOHNSON&SON, INC, 1525 HOWE STREET, RACINE, WISCONSIN 53403-2236
US

MR. MUSCLE

(540)

(550) I

(740) Čejović Vladimir, 13. jula 21, Podgorica (ME)

(511) **Klasa 3:** Preparati za čišćenje, poliranje, ribanje i nagrizanje sredstva za bijeljenje i druge supstance za upotrebu na tkaninama maramice za jednokratnu upotrebu impregnirane hemikalijama ili jedinjenjima za upotrebu u domaćinstvu preparati za uklanjanje laka preparati u obliku voska za upotrebu na završenim i nezavršenim površinama preparati za uklanjanje voska preparati za otpušavanje odvoda preparati za poliranje cipela, kreme za cipele, preparati za čišćenje cipela sapuni deterdženti.

Klasa 5: Sredstva za uklanjanje mikroba i sredstva za dezinfekciju.

Klasa 21: Kuhinjski i pribor za domaćinstva za čišćenje, poliranje, ribanje, nagrizanje i voskiranje suđeri četke krpe odjeća za čišćenje odjeća impregnisana rastvorom za čišćenje.

(210) **2010-195**

(442) **20.06.2012**

(220) 08.06.2010

(731) S.C. JOHNSON & SON, INC, 1525 HOWE STREET, RACINE, WISCONSIN 53403-2236
US

OFF!

(540)

(550) I

(740) Čejović Vladimir, 13. jula 21, Podgorica (ME)

(511) **Klasa 4:** svijeće vitke svijeće sa konusnim suženjem fitilji.

Klasa 5: Preparati za uništavanje korova i štetočina insekticidi sredstva protiv moljaca sredstva protiv insekata pesticidi fungicidi preparati za uništavanje mikroba i dezinfekciju.

Klasa 9: Električne jedinice za zagrijavanje različitih tipova materijala u cilju oslobađanja insekticida i sredstava protiv insekata.

Klasa 11: Aparati za emitovanje insekticida ili sredstava protiv insekata u okolnu atmosferu djelovi i dodatci za takve aparate.

(210) **2010-196**

(442) **20.06.2012**

(220) 08.06.2010

(731) S.C. JONHSON & SON, INC, 1525 HOWE STREET, RACINE, WISCONSIN 53403-2236 US

PLEDGE

(540)

(550) I

(740) Čejović Vladimir, 13. jula 21, Podgorica (ME)

(511) **Klasa 3:** Preparati za čišćenje, poliranje, ribanje i nagrizanje sredstva za bijeljenje i druge supstance za upotrebu na tkaninama maramice za jednokratnu upotrebu impregnirane hemikalijama ili jedinjenjima za upotrebu u domaćinstvu preparati za uklanjanje laka preparati u obliku voska za upotrebu na završenim i nezavršenim površinama preparati za uklanjanje voska preparati za poliranje cipela, kreme za cipele, preparati za čišćenje cipela sapuni deterdženti.

Klasa 21: Kuhinjski i pribor za domaćinstva za čišćenje, poliranje, nagrizanje i voskiranje suđeri četke krpe odjeća za čišćenje odjeća impregnisana rastvorom za čišćenje.

(210) **2010-197**

(442) **20.06.2012**

(220) 08.06.2010

RAID

(540)

(550) I

(511) **Klasa 4:** svijeće vitke svijeće sa konusnim suženjem fitilji.

Klasa 5: Preparati za uništavanje korova i štetočina insekticidi sredstva protiv moljaca sredstva protiv insekata pesticidi fungicidi herbicidi tablete i spirale protiv komaraca preparati za uništavanje mikroba i dezinfekciju.

Klasa 9: Električne jedinice za zagrijavanje različitih tipova materijala u cilju oslobađanja

insekticida i sredstava protiv insekata.

Klasa 11: Aparati za emitovanje insekticida ili sredstava protiv insekata u okolnu atmosferu djelovi i dodatci za takve aparate.

Klasa 21: Zamke i mamci za insekte.

Klasa 24: Mreže za komarce.

(210) **2010-198**

(442) **20.06.2012**

(220) 10.06.2010

(731) TUTINSKI KOMBINAT AD PRILEP, UL.MARKSOVA BR.101 7500 PRILEP MK

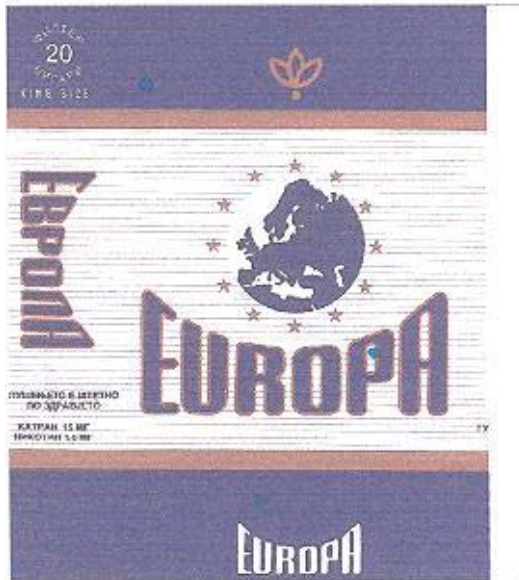

(540) 1skoj klasifikaciji:

(550) I

(740) Radulović Božidar, Jovana Tomaševića 9/III, Podgorica (ME)

(511) **Klasa 34:** Duvan artikli za pušaće šibice.

(210) **2010-199**

(442) **20.06.2012**

(220) 10.06.2010

(731) TUTINSKI KOMBINAT AD PRILEP, UL.MARKSOVA BR.101 7500 PRILEP MK

EUROPA

(540)

(550) I

(740) Radulović Božidar, Jovana Tomaševića 9/III, Podgorica (ME)

(511) **Klasa 34:** Duvan artikli za pušaće šibice.

(210) **2010-2**

(442) **20.06.2012**

(220) 01.05.2010

(300) EU 8413668 08.07.2009

(731) DEUTCHE TELEKOM AG, FRIEDRICH-EBERT-ALLEE 140 53113 BON DE

Start up!

(540)

(550) I

(740) Popović Miladin, Đoka Miraševića 21/III, Podgorica (ME)

(511) **Klasa 35:** Oglašavanje usluge agencija za zapošljavanje usluge regrutovanja kadrova usluge odabira kadrova putem psiholoških testiranja usluge savetovanja u upravljanju kadrovima prikupljanje, sistematizacija, sastavljanje i stručna poslovna analiza podataka i informacija u kompjuterskim bazama podataka usluge elektronskog čuvanja podataka maloprodajne usluge (takođe putem interneta i drugih komunikacijskih mreža) u vezi sa aparatima i instrumentima naučnim, pomorskim, geodetskim, fotografskim, kinematografskim, optičkim, za vaganje, mjerenje, signalizaciju, kontrolu (inspekciju), spašavanje i nastavu, aparati i instrumenti za provođenje, prekid, transformaciju, akumulaciju, regulisanje ili kontrolu električne energije, aparati za snimanje, prenos, obradu i reprodukovanje zvuka, slike ili podataka, magnetni nosači podataka, automatske mašine i mehanizmi za aparate koji se pokreću novcem ili žetonom računске mašine, oprema za obradu podataka i kompjuteri snimljeni i nesnimljeni nosači podataka svih vrsta, kompjuterski programi (sačuvani) elektronski sačuvani podaci (koji se mogu preuzimati) elektronske publikacije (koje se mogu preuzimati), štampani materijal, fotografije, kancelarijski materijal (osim Namještaja), materijali za nastavu i obuku (osim aparata).

Klasa 38: Telekomunikacije, usluge novinskih agencija usluge iznajmljivanja opreme za telekomunikacije usluge informisanja u vezi sa telekomunikacijama.

Klasa 38: Obrazovne usluge usluge obezbjeđivanja obuke gorepomenute usluge se ne odnose na poslovne početke (start-up) usluge zabave organizacija sportskih i kulturnih aktivnosti izdavanje knjiga, časopisa i drugog štampanog materijala, izdavanje štampanog materijala u formi elektronskih nosača podataka, naime CD-ROM-ova, CD-I, USB, flopi diskova, hard diskova i kasete.

Klasa 42: Naučne i tehnološke usluge i istraživanje i projektovanje u vezi sa njima usluge industrijske analize i istraživanja projektovanje i razvoj kompjuterskog hardvera, softvera i baza podataka: održavanje kompjuterskog softvera tehničke konsultacije kompjuterske usluge u vezi sa elektronskim čuvanjem podataka iznajmljivanje kompjutera dizajniranje veb stranica za druge.

(210) **2010-20**

(442) **20.06.2012**

(220) 08.02.2010

(731) CHIGUITA BRANDS LLC, 250 EAST FIFTH STREET, CINCINNATI, OHIO 45202 US



- (540) _____
 (550) I
 (740) Popović Miladin, Đoka Miraševića 21/III, Podgorica (ME)
 (511) **Klasa 32:** Voćni sokovi voćni napitci.

- (210) **2010-200** (442) **20.06.2012**
 (220) 11.06.2010
 (731) TARGET DOO DOLJANI-MOSOR, SVETOZARA MARKOVIĆA BR.33/1 ME



- (540)
 (550) I
 (511) **Klasa 36:** usluga upravljanja nepokretnostima, administriranje zgradama, usluge izdavanja, usluge procjene, usluge finansiranja etažna razrada snimanje objekata, katastar nepokretnosti.
Klasa 37: usluge konstruisanja građevina, puteva, mostova usluge popravki tj. restauracije postojećih zgrada i drugih objekata, prostorno planiranje urbanističko projektovanje, premjer i snimanje situacija za projektovanje.
Klasa 45: Pravne usluge

- (210) **2010-202** (442) **20.06.2012**
 (220) 14.06.2010
 (731) JAPAN TOBACCO INC, 2-2-1-TORANOMON, MINATO-KU, TOKYO JP



(540)

(550) I

(740) Čejović Vladimir, 13. jula 21, Podgorica (ME)

(511) **Klasa 34:** Cigarete, prerađeni ili neprerađeni duvan, artikli za pušače i šibice.

(210) **2010-203**

(442) **20.06.2012**

(220) 15.06.2010

(731) S.C.JOHNSON & SON, INC, 1525 HOWE STREET, RACINE, WISCONSIN 53403'2236
US

CLIP ON

(540)

(550) I

(740) Čejović Vladimir, 13. jula 21, Podgorica (ME)

(511) **Klasa 05:** Preparati za uništavanje korova i štetočina insekticidi sredstva protiv moljaca sredstva protiv insekata.

(210) **2010-204**

(442) **20.06.2012**

(220) 15.06.2010

(731) S.C. JOHNSON & SON, INC, 1525 HOWE STREET, RACINE, WISCONSIN 53403'2236
US

EARTH
OPTIONS

(540)

(550) I

(740) Čejović Vladimir, 13. jula 21, Podgorica (ME)

(511) **Klasa 3:** Preparati za čišćenje, poliranje, ribanje i nagrizanje sredstva za bijeljenje i druge supstance za upotrebu na tkaninama preparati za pred-tretman i uklanjanje fleka i mrlja preparati u obliku voska za upotrebu na završenim i nezavršenim površinama preparati za uklanjanje voska preparati za otpušavanje odvoda sapuni deterdženti.

Klasa 4: svijeće vitke svijeće sa konusnim suženjem fitilji.

Klasa 5: Preparati za uništavanje korova i štetočina insekticidi sredstva protiv moljaca sredstva protiv insekata osjveživači vazduha sredstva za uklanjanje neprijatnih mirisa iz vazduha sredstva za pročišćavanje vazduha sredstva za sterilisanje vazduha sredstva za uklanjanje neprijatnih mirisa iz tkanina sredstva za uklanjanje neprijatnih mirisa iz tepiha i soba.

(210) **2010-205**

(442) **20.06.2012**

(220) 16.06.2010

(731) SHARP KABUSHIKI KAISHA also trading as SHARP CORPORATION, 22-22, NAGAIKE-CHO, ABENO-KU, OSAKA 545-8522 JP

QUATTRON

(540)

(550) I

(740) Popović Miladin, Đoka Miraševića 21/III, Podgorica (ME)

(511) **Klasa 09:** LCD televizijski prijemnici televizijski prijemnici LCD paneli LCD moduli LCD monitori kombinovani LCD televizori/monitori i DVD plejeri rikorderi sa optičkim diskom plejeri sa optičkim diskom DVD rikorderi DVD plejeri mobilni telefoni elektronski rečnici elektronski organizatori lični digitalni pomoćni uređaji elektronske računске mašine kompjuteri prenosivi kompjuteri aparati za snimanje, prenos ili reprodukovanje zvuka i slike u klasi 9.

(210) **2010-206**

(442) **20.06.2012**

(220) 16.06.2010

(731) SHARP KABUSHIKI KAISHA also trading as SHARP CORPORATION, 22-22, NAGAKIE-CHO, ABENO-KU, OSAKA 545-8522 JP



(540)

(550) I

(740) Popović Miladin, Đoka Miraševića 21/III, Podgorica (ME)

(511) **Klasa 09:** LCD televizijski prijemnici televizijski prijemnici LCD paneli LCD moduli LCD monitori kombinovani LCD televizori/monitori i DVD plejeri rikorderi sa optičkim diskom plejeri sa optičkim diskom DVD rikorderi DVD plejeri mobilni telefoni elektronski rečnici elektronski organizatori lični digitalni pomoćni uređaji elektronske računске marine kompjuteri prenosivi kompjuteri aparati za snimanje, prenos ili reprodukovanje zvuka i slike u klasi 9.

(210) **2010-207**

(442) **20.06.2012**

(220) 18.06.2010

(731) YINGLI GROUP CO, LTD, N 722 CUIZUAN ROAD, BAODING CN



(540)

(550) I

(740) Radulović Božidar, Jovana Tomaševića 9/III, Podgorica (ME)

(511) **Klasa 4:** Industrisko ulje mast za podmazivanje gorivo mineralno gorivo industrijski vosak noćne svjetiljke (svijeće) preparati za odstranjivanje prašine električna energija motorno gorivo nehemijski aditivi, za motorna goriva ulje za konzervacije u zidarstvu ulje za osvjtljenje fluidi za rezanje.

Klasa 9: Optičke lampe optički proizvodi optičko staklo podmetači silikonski dijelovi, staklo prekriveno sa električnim provodnikom invertori (električni) kutije za povezivanje (električne) distributivne kutije (električne) kontrolni paneli (električne) kondenzatori strujni ispravljači polu-provodnici distributivne konzole (električne) integrirana kola fotonaponske ćelije električno regulirane aparate električni tranzistori, štampana kola, električni provodnici električni kolektori ploče za baterije, bateriske kutije, solarne baterije galvanske ćelije, punjači za baterije čip (integrisana kola) armature (električne) baterije za osvjtljenje baterije za džepne lampe električne baterije svjetlosni znaci aparati za saobraćajno osvjtljenje (signalni uređaji)

Klasa 11: Lampe lampe za projektiranje džepne lampe za osvjtljenje aparati za osvjtljenje u vozilima osvjtljenje za vozila grijaci za vodu solarne peći grijaci za vozila grejni akumulatori grejne pumpe solarni kolektori (grejni) instalacije za pročišćavanje vode radijatori (grejni) džepne lampe, električne ulične lampe toplotne ploče grejni aparati električni.

(210) **2010-208**

(442) **20.06.2012**

(220) 18.06.2010

(731) ANHUI JIANGHUAI AUTOMOBILE GROUP CO, N.176 DONGLIU ROAD, BAOHE DISTRICT, HEFEI CITY, ANHUI PROVINCE CN



(540)

(550) I

(740) Đakonović Vido, Bajova 9, Cetinje (ME)

(511) **Klasa 12:** Automobili autobusi sportski automobili kamioni električna vozila viljuskari dostavna vozila podvozja i šasije za vozila mali automobili sa tri sjedišta.(210) **2010-209**(442) **20.06.2012**

(220) 21.06.2010

(731) BRISTOL-MYERS SQUIBB COMPANY, 345 PARK AVENUE, NEW YORK, NY 10154 US

GLUALITY

(540)

(550) I

(740) Čupić Branislav, Dalmatinska 10, Podgorica (ME)

(511) **Klasa 05:** Farmaceutski preparati za ljudsku upotrebu.(210) **2010-21**(442) **20.06.2012**

(220) 08.02.2010

(731) DAYS INNS WORLDWIDE, INC, 22 SYLVAN WAY, PARSIPANY, NY 07054 US

DAYS INN

(540)

(550) I

(740) Čejović Vladimir, 13. jula 21, Podgorica (ME)

(511) **Klasa 43:** Usluge smještaja u hotel resort-ima, hotelima, motelima i restoranske usluge usluge iznajmljivanja apartmana pravljenje rezervacija smještaja u ime drugih usluge rezervacija smještaja i iznajmljivanja.(210) **2010-210**(442) **20.06.2012**

(220) 21.06.2010

(731) TOYOTA JIDOSHA KABUSHIKI KAISHA, 1, TOYOTA-CHO, TOYOTA-SHI, AICHI-KEN JP

TOYOTA 86

(540)

(550) I

(740) Čejović Vladimir, 13. jula 21, Podgorica (ME)

(511) **Klasa 12:** Automobili i njihovi strukturni djelovi.

(210) **2010-211**

(442) **20.06.2012**

(220) 23.06.2010

(731) GOJO INDUSTRIES, INC, ONE GOJO PLAZA, SUITE 500, AKRON, OHIO 44311 US

GOJO

(540)

(550) I

(740) Radulović Božidar, Jovana Tomaševića 9/III, Podgorica (ME)

(511) **Klasa 3:** Preparati za pranje ruku sa visokim ucinkom, sapuni za ruke, kreme za čišćenje ruku, losioni za čišćenje kože, zastitne kreme i losioni za tijelo, sapuni za tijelo u obliku losiona, kreme za ruke, samponi i preparati za tusiranje, maramice impregnirane sa supstancama za čišćenje ruku i punjenja za iste.

Klasa 5: Antimikrobni i antibakterijski tecni sapuni, sredstva za trenutnu higijenu i dezinfekciju ruku.

Klasa 21: Uređaji za raspršivanje sapuna, uređaji za raspršivanje kreme i losiona.

(210) **2010-212**

(442) **20.06.2012**

(220) 24.06.2010

(731) NBA PROPERTIES, INC, OLIMPIC TOWER BLDG, 645 FIFTH AVENUE, NEW YORK, NY 10022 US



(540)

(550) I

(740) Popović Miladin, Đoka Miraševića 21/III, Podgorica (ME)

(511) **Klasa 25:** odjeća, naime čarape, obuća, cipele za košarku, patike za košarku, majice, košulje, polo majice, dukserice, donji djelovi trenerke, pantalone, majice na bretele, dzemperi, kratke pantalone, pidžame, sportske majice, ragbi majice, vunene majice, kaiSevi, kravate, spava&ce, šeširi, kape, štitnici na kašketima, trenerke, donji djelovi trenerki,

dresovi, jakne, vetrovke, kišne krznene jakne, kaputi, portikle za bebe ne od papira, trake za glavu, narukvice, kecelje, donje rublje, bokserice, široke pantalone, štitnici za uši, rukavice, boksaerske rukavice, salovi, pletene i štrikane majice, trikotazne haljine, haljine, dresovi i uniforme za navijalice, odjeća za plivanje, odjela za kupanje, kupaći kostimi, bikini, tamkini kupaći kostimi, gacice za plivanje, gacice za kupanje, šorcevi za surfovanje, šorcevi za kupanje, marame za plazu, pokrivala za kupaći kostim, ogrtači za kupadi kostim, sandale, sandale za plazu, šeširi za plazu, štitnici za sunce, kape za plivanje, kape za kupanje, nova pokrivala za glavu sa prikacnim umecima.

Klasa 28: Igračke, igre i sportske stvari, naime košarkaške lopte, loptice za golf, lopte za igralište, sportske lopte, gumene lopte i penaste lopte, plišane lopte za igru, plasticne lopte za igru, mrežice za košarku, table za košarku, minijaturne table za košarku, pumpe i igle za naduvavanje košarkaških lopti štapovi za golf, torbe za golf, podmetaci za golf, oprema za golf, naime, alat za popravku golf terena, kupice na koje se stavlja lopta, markeri lopti, torbe za golf opremu, pokrivala za glave golf štapova, rukavice za golf, kutije za golf lopte, elektronske table za košarkaške igrice na tabli, table za košarkaške igrice, košarkaške igrice, akcione igrice, društvene igrice za odrasle i djecu, trivia informacione igrice i elektronske video arkada igrice, košarkaška torbica koja se sastoji od mrežice i zviždaljke, lutke, dekorativne lutke, lutke za kolekciju, akcione figure za igru, akcione figure karikature, punjene igraške, nove plišane igraške sa perikom, puzzle, montažni blokovi za igre, ukrasi za Božićnu jelku i Božićne čarape vozila za igru u obliku automobila, kamiona, vozova i kombija, svi sa temom košarke, nove penaste igračke u obliku prsta ili trofeja, igrački trofeji, karte za igru, igrice sa kartama, igradke koje prave zvuk, igradke za kućne ljubimce igraške za plazu, naime lopte za plazu, lopte na naduvavanje, kantice za igru, lopatice za igru, igračke za pesak, kutijice za pesak, gumene igraške za vodu oprema za bazen, naime plivačka oprema za plutanje, oprema za plutanje u bazenu, igradke za splavarenje na vodi, penasta oprema za plutanje, gume za plivanje, gume za plivanje u bazenu, penaste gume, daske za plivanje, daske za surfovanje, peraja za plivanje, peraja za surfovanje, mišići za plutanje i krila za pomoć pri plivanju u rekreativne svrhe odbojkaške torbice za igru koje se sastoje od lopte, mrežice, sporednih stvari i zviždaljke, i vaterpolo torbice za igru koje se sastoje od lopte, mrežice i zviždaljke dekorativne igračke od tkanine koje se puštaju da lete na vetru.

Klasa 41: Razonoda i obrazovne usluge u smislu televizijskih događaja i radio programa u polju košarke i prikazivanja uživo košarkaških igara i košarkaških priredbi usluge produkcije i distribucije radio i televizijskih šou programa o košarkaškim igrama, košarkaškim događajima i programima iz oblasti košarke usluge vođenja i organizovanja košarkaških klinika i kampova, klinika i kampova za trenere, klinika i kampova za plesne timove i košarkaške igre usluge rasonode u vidu ličnog pojavljivanja u kostimiziranim maskotama ili u plesnim timovima na košarkaškim igrama i priredbama, klinikama, kampovima, promocijama i drugim događajima, specijalnim događajima i zurkama vezanim za košarku usluge kluba obožavalaca usluge rasonode, naime one koje pružaju vebsajt predstavljanje multimedijjskih sadržaja u vidu najvažnijih televizijskih događaja, interaktivnih najvažnijih televizijskih događaja, video snimaka, video strim snimaka, interaktivnih video izbora najvažnijih događaja, radio programa, najvažnijih radijskih događaja i audio snimaka u polju košarke usluge obezbjeđivanja vesti i informacija u vidu statistika i drugih stvari u polju košarke onlajn igrice koje se ne mogu preuzimati, naime kompjuterske igrice, video igrice, interaktivne video igrice, akcione igrice, arkadne igrice, društvene igrice za odrasle i djecu, igre na tabli, puzzle, trivia igrice usluge elektronskog izdavaštva, naime, izdavanje magazina, vodica, biltena, bojanke i igrice kod kojih se igradi određuju putem interneta, sve u vezi sa košarkom usluge obezbjeđivanja onlajn kompjuterske baze podataka u polju košarke.

(210) 2010-213

(442) 20.06.2012

(220) 24.06.2010

(731) NBA PROPERTIES INC, OLIMPIC TOWER BLDG, 645 FIFTH AVENUE, NEW YORK, NY 10022 US



(540) _____

(550) I

(740) Popović Miladin, Đoka Miraševića 21/III, Podgorica (ME)

(511) **Klasa 25:** odjeća, naime čarape, obuća, cipele za košarku, patike za košarku, majice, košulje, polo majice, dukserice, donji djelovi trenerke, pantalone, majice na bretele, dzemperi, kratke pantalone, pidžame, sportske majice, ragbi majice, vunene majice, kaiSevi, kravate, spava&ce, šeširi, kape, štitnici na kašketima, trenerke, donji djelovi trenerki, dresovi, jakne, vetrovke, kišne krznene jakne, kaputi, portikle za bebe ne od papira, trake za glavu, narukvice, kecelje, donje rublje, bokserice, široke pantalone, štitnici za uši, rukavice, bokzerske rukavice, salovi, pletene i štrikane majice, trikotazne haljine, haljine, dresovi i uniforme za navijalice, odjeća za plivanje, odjela za kupanje, kupaći kostimi, bikini, tamkini kupaći kostimi, gacice za plivanje, gacice za kupanje, šorcevi za surfovanje, šorcevi za kupanje, marame za plazu, pokrivala za kupaći kostim, ogrtači za kupadi kostim, sandale, sandale za plazu, šeširi za plazu, štitnici za sunce, kape za plivanje, kape za kupanje, nova pokrivala za glavu sa prikacnim umecima.

Klasa 28: Igračke, igre i sportske stvari, naime košarkaške lopte, loptice za golf, lopte za igralište, sportske lopte, gumene lopte i penaste lopte, plišane lopte za igru, plasticne lopte za igru, mrežice za košarku, table za košarku, minijaturne table za košarku, pumpe i igle za naduvavanje košarkaških lopti štapovi za golf, torbe za golf, podmetaci za golf, oprema za golf, naime, alat za popravku golf terena, kupice na koje se stavlja lopta, markeri lopti, torbe za golf opremu, pokrivala za glave golf štapova, rukavice za golf, kutije za golf lopte, elektronske table za košarkaške igrice na tabli, table za košarkaške igrice, košarkaške igrice, akcione igrice, društvene igrice za odrasle i djecu, trivia informacione igrice i elektronske video arkada igrice, košarkaška torbica koja se sastoji od mrežice i zvizdaljke, lutke, dekorativne lutke, lutke za kolekciju, akcione figure za igru, akcione figure karikature, punjene igraške, nove plišane igraške sa perikom, puzzle, montažni blokovi za igre, ukrasi za Božićnu jelku i Božićne čarape vozila za igru u obliku automobila, kamiona, vozova i kombija, svi sa temom košarke, nove penaste igracke u obliku prsta ili trofeja, igrački trofeji, karte za igru, igrice sa kartama, igradke koje prave zvuk, igradke za kućne ljubimce

igrafičke za plazu, naime lopte za plazu, lopte na naduvavanje, kantice za igru, lopatice za igru, igračke za pesak, kutijice za pesak, gumene igračke za vodu oprema za bazen, naime plivačka oprema za plutanje, oprema za plutanje u bazenu, igradke za splavarenje na vodi, penasta oprema za plutanje, gume za plivanje, gume za plivanje u bazenu, penaste gume, daske za plivanje, daske za surfovanje, peraja za plivanje, peraja za surfovanje, mišići za plutanje i krila za pomoć pri plivanju u rekreativne svrhe odbojkaške torbice za igru koje se sastoje od lopte, mrežice, sporednih stvari i zviždaljke, i vaterpolo torbice za igru koje se sastoje od lopte, mrežice i zviždaljke dekorativne igračke od tkanine koje se puštaju da lete na vetru.

Klasa 41: Razonoda i obrazovne usluge u smislu televizijskih događaja i radio programa u polju košarke i prikazivanja uzivo košarkaških igara i košarkaških priredbi usluge produkcije i distribucije radio i televizijskih šou programa o košarkaškim igrama, košarkaškim događajima i programima iz oblasti košarke usluge vođenja i organizovanja košarkaških klinika i kampova, klinika i kampova za trenere, klinika i kampova za plesne timove i košarkaške igre usluge rasonode u vidu ličnog pojavljivanja u kostimiziranim maskotama ili u plesnim timovima na košarkaškim igrama i priredbama, klinikama, kampovima, promocijama i drugim događajima, specijalnim događajima i zurkama vezanim za košarku usluge kluba obožavalaca usluge rasonode, naime one koje pružaju veb-sajt predstavljanje multimedijjskih sadržaja u vidu najvažnijih televizijskih događaja, interaktivnih najvažnijih televizijskih događaja, video snimaka, video strim snimaka, interaktivnih video izbora najvažnijih događaja, radio programa, najvažnijih radijskih događaja i audio snimaka u polju košarke usluge obezbjeđivanja vesti i informacija u vidu statistika i drugih stvari u polju košarke onlajn igrice koje se ne mogu preuzimati, naime kompjuterske igrice, video igrice, interaktivne video igrice, akcione igrice, arkadne igrice, društvene igrice za odrasle i djecu, igre na tabli, puzzle, trivia igrice usluge elektronskog izdavaštva, naime, izdavanje magazina, vodica, biltena, bojanki i igrice kod kojih se igradi određuju putem interneta, sve u vezi sa košarkom usluge obezbjeđivanja onlajn kompjuterske baze podataka u polju košarke.

(210) **2010-214**

(442) **20.06.2012**

(220) 25.06.2010

(731) MARKWINS BEAUTY PRODUCTS, INC, 22067 FERRERO PARKWAZ CITY OF INDUSTRY, CALIFORNIA 91789 US

WET N WILD

(540)

(550) I

(740) Radulović Božidar, Jovana Tomaševića 9/III, Podgorica (ME)

(511) **Klasa 3:** Sredstva za bjeljenje i druge supstance za upotrebu pri pranju preparati za čišćenje, poliranje, ribanje i nagrizanje sapuni parfimerija, eterična ulja, kozmetika, losioni za kosu paste za zube naročito kozmetički proizvodi, uključujući senke za oči, senke za oči u obliku kreme, ajlajnere, maskare, olovke za oči, olovke za obrve, rumenilo, tečno rumenilo, ruz, puder za telo, puder za lice, karmine, boje za usne, sjaj za usne, lajnere za usne, ne medicinske balzame za usne, olovke za usne, kozmetičke komplete koji sadrže gore navedeno osnove i podloge za šminku proizvodi za skidanje šminke tečni sjaj za telo sjaj za

telo u obliku pudera sjaj za telo krejoni za telo sredstva za davanje vlažnosti koži proizvodi za zatezanje za upotrebu u kozmetici preparati za čiscenje lica preparati za negu noktiju, naročito, lakovi i premazi za nokte, boje za nokte, sredstva za uklanjanje laka za nokte tuferi za uklanjanje laka za nokte, učvrscivaci za nokte, korektor laka za nokte, regeneratori za nokte, krema za masiranje zanoktica, krema za uklanjanje zanoktica.

(210) **2010-215**

(442) **20.06.2012**

(220) 25.06.2010

(731) PEPSICO, INC, 700 ANDERSON HILL ROAD, PURCHASE, NY 10577 US

ZA TRENUTKE PUNOG OKUSA

(540)

(550) I

(740) Čejović Vladimir, 13. jula 21, Podgorica (ME)

(511) **Klasa 29:** Meso, riba, zivina i divljac mesne preradevine konzervisano, smrznuto, suseno, i kuvano voće i povrće zelei, dzemovi kompoti jaja, mlijeko i mlijecni proizvodi jestiva ulja i masti cips grickalice na bazi voća, povrća, sira, mesa, kostunjavog voća obradeno kostunjavo voće jestive sjemenke.

(210) **2010-216**

(442) **20.06.2012**

(220) 25.06.2010

(731) MEDOJEVIĆ ŽELJKO, VITOMIRA VITA NIKOLIĆA 10 PODGORICA ME



tako mali a tako važni

(540)

(550) I

(511) **Klasa 24:** Tekstil i tekstilni proizvodi.

Klasa 25: Odjeća, obuća, prekrivala za glavu.

Klasa 28: Igre i igračke.

(210) **2010-217**

(442) **20.06.2012**

(220) 28.06.2010

(731) GENERAL MOTORS LLC, 300 RENAISSANCE CENTER DETROIT, MICHINGAN 48265-3000 US

TRACKER

(540)

(550) I

(740) Radulović Božidar, Jovana Tomaševića 9/III, Podgorica (ME)

(511) **Klasa 12:** Motorna vozila i dijelovi za njih.

(210) **2010-218**

(442) **20.06.2012**

(220) 28.06.2010

(731) ALKALOID AD SKOPLJE, BUL.ALEKSANDAR MAKEDONSKI 12,1000 SKOPLJE
MK

ELORYQA

(540)

(550) I

(740) Božović Vesko, Rimski trg 50/11, Podgorica (ME)

(511) **Klasa 05:** Farmaceutski preparati-antidepresant.

(210) **2010-219**

(442) **20.06.2012**

(220) 28.06.2010

(731) TOYOTA JIDOSHA KABUSHIKI KAISHA, 1 TOYOTA'CHO,TOYOTA -SHI. AICHI-
KEN JP



(540)

(550) I

(740) Čejović Vladimir, 13. jula 21, Podgorica (ME)

(511) **Klasa 12:** Automobili i njihovi strukturni dijelovi.

(210) **2010-22**

(442) **20.06.2012**

(220) 08.02.2010

(731) WUNDHAM HOTELS AND RESORTS LLC, 22 SYLVAN WAY, PARSIPANY,NY 07054
US

WYNDHAM

(540)

(550) I

(740) Čejović Vladimir, 13. jula 21, Podgorica (ME)

(511) **Klasa 43:** Usluge smještaja u hotel resort-ima, hotelima, motelima i restoranske usluge usluge iznajmljivanja apartmana pravljenje rezervacija smještaja u ime drugih usluge rezervacija smještaja i iznajmljivanja.(210) **2010-24**(442) **20.06.2012**

(220) 10.02.2010

(300) RS Z-1247-09 59443-25.09.2009

(731) GALENIKA AD, BATAJNIČKI DRUM BB, 11080 BEOGRAD RS

АТОЛИП

АТОЛИП

(540)

(550) I

(740) Kovačević Aleksandar, Kružni put bb, Cetinje (ME)

(511) **Klasa 05:** Farmaceutski preparati.(210) **2010-25**(442) **20.06.2012**

(220) 10.02.2010

(300) RS Z-1760-09 60036 03.12.2009

(731) GALENIKA AD, BATAJNIČKI DRUM BB, 11080 BEOGRAD RS

ИТАНЕМ

ИТАНЕМ

(540)

(550) I

(740) Kovačević Aleksandar, Kružni put bb, Cetinje (ME)

(511) **Klasa 05:** Farmaceutski preparati.(210) **2010-26**(442) **20.06.2012**

(220) 10.02.2010

(300) RS Z-1763-09 60 035- 03.12.2009

(731) GALENIKA AD, BATAJNIČKI DRUM BB, 11080 BEOGRAD RS

AGLIMEX

АГЛИМЕКС

(540)

(550) I

(740) Kovačević Aleksandar, Kružni put bb, Cetinje (ME)

(511) **Klasa 05:** Farmaceutski preparati.(210) **2010-27**(442) **20.06.2012**

(220) 10.02.2010

(300) RS Z-1986-09 17.12.2009 60449

22.01.2010

(731) GALENIKA AD, BATAJNIČKI DRUM BB, 11080 BEOGRAD RS

LIPOGAL

ЛИПОГАЛ

(540)

(550) I

(740) Kovačević Aleksandar, Kružni put bb, Cetinje (ME)

(511) **Klasa 05:** Farmaceutski preparati.(210) **2010-278**(442) **20.06.2012**

(220) 05.08.2010

(300) GB 2538639 09.02.2010

(731) G-MARIN CONSULTING LIMITED, LEVEL 14, PORTOMASO BUSINESS TOWER, ST.JULIANS MT

MOURJAN MARINAS

(540)

(550) I

(740) Čejović Vladimir, 13. jula 21, Podgorica (ME)

(511) **Klasa 09:** Optički aparati i instrumenti naočare za vid, naočare, sunčane naočare okviri, futrole, vezice i lanci za gore pomenutu robu uveličavajuća stakla dvogledi kompasni torbe za nošenje računara prenosivi držači i futrole za telefone aparati za mjerenje pomorski i nautički aparati, instrumenti, oprema i instalacije elektronski pilot aparati za daljinsko upravljanje

plovilima navigacioni aparati i instrumenti pomorski i nautički aparati za komunikaciju pomorski aparati za mjerenje dubine bove za pomorsku upotrebu.

Klasa 12: Brodovi, pomorski camci, skuteri, barke, feriboti, brodovi, jahte, vozila za kretanje po suvom, vazduhu, vodi ili željeznici djelovi, pribor i dodaci za gore navedenu robu jarboli za brodove kuke za brodove klinovi dizalice za čamce oprema za rastavljanje brodova brodovi za produbljanje morskog dna branici za brodove bokobrani za brodove brodski dimnjaci brodska korita rampe za brodove motorni čamac sa otvorenom ili poluotvorenom palubom vesla kratka vesla sa širokom lopatom pontoni brodska okna kormila propeleri za brodove i čamce hidroavioni kormilarski mehanizam za brodove drvene konstrukcije za brodove spavaće kabine za brodove i čamce krmena vesla katarke za brodove i čamce.

Klasa 14: Roba napravljena od dragocjenih metala ili sa prevlakom od njih, koji nijesu uključeni u druge klase nakit dugmad za manžetne, igle za kravatu drago kamenje časovnicarski i hronometrijski instrumenti, ručni satovi, satovi djelovi i oprema za sve gore navedenu robu.

Klasa 16: Papir i artikli od papira kartonski artikli štampani materijal instrumenti za pisanje futrole i vrećice za instrumente za pisanje mastilo i punila za instrumente za pisanje kancelarijski materijal brodski dnevnicu pisaci i pribor za stolove lični organizatori držači za pera i olovke pritiskivači za papire futrole za pasoše, futrole za čekovne knjižice futrole za pera i olovke držači i futrole za dokumenta albumi stipaljke za novac materijali za umotavanje čestitke.

Klasa 18: Proizvodi izrađeni od kože i imitacije kože koji nijesu uključeni u druge klase, artikli za prtljag koferi, torbe i futrole putnicke torbe, ranci i vreće za putovanja akten tašne i "diplomat" torbe za spise ženske torbe kišobrani, suncobrani stapovi za hodanje i stolice-stapovi (stolice koje se po potrebi mogu preinačiti u štapove za šetnju) toaletne torbe privjesci za ključeve i držači za ključeve futrole i držači za kreditne kartice novčanici, tašne bičevi, amovi i sedlarska roba.

Klasa 25: odjeća. obuća i pokrivala za glavu.

Klasa 34: Artikli i šibice za pušače.

Klasa 35: Oglašavanje poslovno upravljanje poslovna administracija poslovno savjetovanje kancelarijsko poslovanje iznajmljivanje kancelarijskih mašina i opreme raznošenje oglasnog materijala iznajmljivanje i lizing oglasnih (reklamnih) mjesta komercijalne informacije i savjeti za potrošače poslovno i administrativno upravljanje marinama, lukama i pristanistima savjetodavne i konsultantske usluge koje se odnose na marine savjetodavne i konsultantske usluge koje se odnose na dizajn, razvoj, izgradnju i administrativno upravljanje marinama, lukama i pristaništima poslovno i administrativno upravljanje klupskim objekatima marine usluge hotelskog upravljanja oglašavanje direktnom postom organizovanje izlozbi u komercijalne i reklamne svrhe agencije za uvoz-izvoz organizovanje trgovačkih sajmova u komercijalne i reklamne svrhe oglašavanje na otvorenom odnosi sa javnošću prodajne pomocije uređivanje izloga usluge poslovanja u oblasti razvoja tržišnog vlasništva iznajmljivanje kancelarija poslovanje maloprodajnih prostorija usluge maloprodaje vezane za prodaju proizvoda za uljepšavanje, kozmetike, toaletnih potreptina, mašina za kućnu upotrebu, optičkih proizvoda, kamera, električne i elektronske kućne opreme, nakita, satova, ručnih satova, kancelarijskog materijala, štampanih publikacija, proizvoda od kože, prtljaga, namještaja, kontejnera i potreptina za domaćinstvo, kućne opreme, tekstila, odjeće, obuće, pokrivala za glavu, galanterije, igračkica i igrica, sportske opreme, prehrambenih proizvoda i pića bilo iz maloprodanih i "outlet" radnji ili iz robnih kuća ili putem Interneta.

Klasa 36: Iznajmljivanje apartmana, stanova, vila, potkrovlja, i gradskih kuća iznajmljivanje maloprodajnih prostorija iznajmljivanje trgovačke imovine kapitalne investicije agenti za nekretnine upravljanje nekretninama lizing nekretnina izdavanje polisa osiguranja za marinu brokeri nekretnina iznajmljivanje kancelarija usluge čuvanja u sefu.

Klasa 37: Inženjerske usluge u marini održavanje i opravka brodova, pomorskih i nautičkih čamaca renoviranje brodova, pomorskih i nautičkih čamaca opravlanje zgrada usluge razvoja nekretnina usluge razvoja zemljišta za stambenu i komercijalnu upotrebu izgradnja zgrada izgradnja luka izgradnja brodova izgradnja pod vodom izgradnja marina opravke pod vodom održavanje automobila održavanje zgrada izgradnja puteva i parking mjesta renoviranje zgrada krečenje i ukrašavanje zgrada nadgledanje građevinskih radova obnova, osvježavanje i renoviranje zgrada upravljanje građevinskim projektima izgradnja hotela, prodajnih mjesta za hranu i piće, maloprodajnih "outlet" radnji, kancelarija, luksuznih vila, apartmana, potkrovlja, gradskih kuća, jahting klubova i naselja u marini opremanje kancelarija opremanje objekata namijenjenih za stanovanje.

Klasa 39: Usluge upravljanja plovilom usluge suvih i vlažnih pristaništa utovar i istovar tereta posredovanje povodom jahti i brodova usluge poslovanja keja usluge poslovanja i upravljanja u luci, pristaništu i marini transport pakovanje i skladištenje roba putni aranžmani pružanje informacija u vezi sa marinom organizovanje krstarenja transport barki iznajmljivanje brodova skladištenje brodova transport brodova rezervacije sjedista na putovanjima posredovanje oko prevoznine posredovanje oko transporta iznajmljivanje automobila transport automobila soferske usluge iznajmljivanje vagona kurirske usluge iznajmljivanje odijela za ronjenje transport feribotom utovar roba dostava roba skladištenje roba transport u okviru marine iznajmljivanje parking mjesta transport putnika transport izletničkim bodovima dostavnina odsukavanje nasukanih brodova rezervacije transports i putovanja riječni transport spašavanje brodova podvodno spašavanje brodsko spašavanje obilasci i turizam tegljenje skladištenje brodova transport taksijem transport putnika informacije o transportu iznajmljivanje vozila.

Klasa 41: Pružanje usluga interaktivnih zabava zabavni parkovi zabave organizovanje i praćenje konferencija i seminara organizovanje i praćenje koncerata organizovanje i praćenje simpozijuma organizovanje i praćenje radionica rezervacija sjedista za zabavne programe obezbjeđivanje objekata za kazino bioskopske projekcije usluge u diskotekama iznajmljivanje opreme za ronjenje sa aparatom za disanje nabavka za iznajmljivanje ili prodaju opreme za ronjenje sa bocom za kiseonik iznajmljivanje sportske opreme zabava i usluge zabave informacije o zabavama organizacija izložbi za kulturne i obrazovne svrhe obezbjeđivanje objekata za golf obezbjeđivanje objekata i usluga zdravstvenih i spa klubova predstavljanje performansa uživo obezbjeđenje prostora za muzeje noćne klubove muzičke sale organizacija zabavnih programa pružanje karaoka usluga, obezbjeđenje sportskih objekata obezbjeđenje objekata za rekreaciju i informacija o rekreaciji iznajmljivanje audio opreme, iznajmljivanje kamkordera iznajmljivanje sportske opreme iznajmljivanje video kamera iznajmljivanje video traka pozorišne produkcije usluge biletarnice za svrhe zabave.

Klasa 42: Konsultantske usluge građevinskog dizajna podvodno istraživanje i procjena konsultantske usluge za istraživanja u marini.

Klasa 43: Iznajmljivanje privremenog smještaja smještajni biroi uključujući hotele, apartmane, stanove, potkrovlja, gradske kuće i gostionice rezervacije privremenog smještaja usluge barova rezervacije gostionica gostionice kafei kafeterije kantine katering hrane i pića dnevna obdaništa i jaslice starački domovi turistički domovi rezervacije hotela hoteli moteli iznajmljivanje stolica, stolova, stolnjaka i staklarije iznajmljivanje soba za sastanke restorani i restorani za samoposluživanje snek barovi.

(210) **2010-279**

(442) **20.06.2012**

(220) 05.08.2010

(300) GB 2538643 09.02.2010

(731) G-MARIN CONSULTING LIMITED, LEVEL 14, PORTOMASO BUSINESS TOWER, ST. JULIANS MT



(540)

(550) I

(740) Čejović Vladimir, 13. jula 21, Podgorica (ME)

(511) **Klasa 09:** Optički aparati i instrumenti naočare za vid, naočare, suncane naočare okviri, futrole, vezice i lanci za gore pomenutu robu uvelicavajuca stakla dvogledi kompasi torbe za nosenje računara prenosivi držači i futrole za telefone aparati za mjerenje pomorski i nautički aparati, instrumenti, oprema i instalacije elektronski pilot aparati za daljinsko upravljanje plovilima navigacioni aparati i instrumenti pomorski i nautički aparati za komunikaciju pomorski aparati za mjerenje dubine bove za pomorsku upotrebu.

Klasa 12: Brodovi, pomorski čamci, skuteri, barke, feriboti, brodovi, jahte, vozila za kretanje po suvom, vazduhu, vodi ili željeznici djelovi, pribor i dodaci za gore navedenu robu jarboli za brodove kuke za brodove klinovi dizalice za čamce oprema za rastavljanje brodova brodovi za produbljanje morskog dna branici za brodove bokobrani za brodove brodski dimnjaci brodska korita rampe za brodove motorni čamac sa otvorenom ili poluotvorenom palubom vesla kratka vesla sa širokom lopatom pontoni brodska okna kormila propeleri za brodove i čamce hidroavioni kormilarski mehanizam za brodove drvene konstrukcije za brodove spavaće kabine za brodove i čamce krmena vesla katarke za brodove i čamce.

Klasa 14: Roba napravljena od dragocjenih metala ili sa prevlakom od njih, koji nijesu uključeni u druge klase nakit dugmad za manžetne, igle za kravatu drago kamenje časovničarski i hronometrijski instrumenti, ručni satovi, satovi djelovi i oprema za sve gore navedenu robu.

Klasa 16: Papir i artikli od papira kartonski artikli štampani materijal instrumenti za pisanje futrole i vrecice za instrumente za pisanje mastilo i punila za instrumente za pisanje kancelarijski materijal brodski dnevnicu pisaci i pribor za stolove lični organizatori držači za pera i olovke pritiskivači za papire futrole za pasoše, futrole za čekovne knjižice futrole za pera i olovke držači i futrole za dokumenta albumi štipaljke za novac materijali za umotavanje čestitke.

Klasa 18: Proizvodi izrađeni od kože i imitacije kože koji nijesu uključeni u druge klase, artikli za prtljag koferi, torbe i futrole putničke torbe, ranci i vreće za putovanja akten tašne i "diplomat" torbe za spise ženske torbe kišobrani, suncobrani štapovi za hodanje i stolice-štapovi (stolice koje se po potrebi mogu preinačiti u štapove za šetnju) toaletne torbe privjesci za ključeve i držači za ključeve futrole i držači za kreditne kartice novčanici, tašne bičevi, amovi i sedlarska roba.

Klasa 25: odjeća. obuća i pokrivala za glavu.

Klasa 34: Artikli i šibice za pušače.

Klasa 35: Oglašavanje poslovno upravljanje poslovna administracija poslovno savjetovanje kancelarijsko poslovanje iznajmljivanje kancelarijskih mašina i opreme raznošenje oglasnog materijala iznajmljivanje i lizing oglasnih (reklamnih) mjesta komercijalne informacije i savjeti za potrošače poslovno i administrativno upravljanje marinama, lukama i pristaništima savjetodavne i konsultantske usluge koje se odnose na marine savjetodavne i konsultantske usluge koje se odnose na dizajn, razvoj, izgradnju i administrativno upravljanje marinama, lukama i pristaništima poslovno i administrativno upravljanje klupskim objekatima marine

usluge hotelskog upravljanja oglašavanje direktnom poštom organizovanje izložbi u komercijalne i reklamne svrhe agencije za uvoz-izvoz organizovanje trgovačkih sajmova u komercijalne i reklamne svrhe oglašavanje na otvorenom odnosi sa javnošću prodajne pomoćije uređivanje izloga usluge poslovanja u oblasti razvoja tržišnog vlasništva iznajmljivanje kancelarija poslovanje maloprodajnih prostorija usluge maloprodaje vezane za prodaju proizvoda za uljepšavanje, kozmetike, toaletnih potrepština, mašina za kućnu upotrebu, optičkih proizvoda, kamera, električne i elektronske kućne opreme, nakita, satova, ručnih satova, kancelarijskog materijala, štampanih publikacija, proizvoda od kože, prtljaga, namještaja, kontejnera i potrepština za domaćinstvo, kućne opreme, tekstila, odjeće, obuće, pokrivala za glavu, galanterije, igračkica i igrica, sportske opreme, prehrambenih proizvoda i pića bilo iz maloprodanih i "outlet" radnji ili iz robnih kuća ili putem Interneta.

Klasa 36: Iznajmljivanje apartmana, stanova, vila, potkrovlja, i gradskih kuća iznajmljivanje maloprodajnih prostorija iznajmljivanje trgovačke imovine kapitalne investicije agenti za nekretnine upravljanje nekretninama lizing nekretnina izdavanje polisa osiguranja za marinu brokeri nekretnina iznajmljivanje kancelarija usluge čuvanja u sefu.

Klasa 37: Inženjerske usluge u marini održavanje i opravka brodova, pomorskih i nautičkih čamaca renoviranje brodova, pomorskih i nautičkih čamaca opravlanje zgrada usluge razvoja nekretnina usluge razvoja zemljišta za stambenu i komercijalnu upotrebu izgradnja zgrada izgradnja luka izgradnja brodova izgradnja pod vodom izgradnja marina opravke pod vodom održavanje automobila održavanje zgrada izgradnja puteva i parking mjesta renoviranje zgrada krećenje i ukrašavanje zgrada nadgledanje građevinskih radova obnova, osvježavanje i renoviranje zgrada upravljanje građevinskim projektima izgradnja hotela, prodajnih mjesta za hranu i piće, maloprodajnih "outlet" radnji, kancelarija, luksuznih vila, apartmana, potkrovlja, gradskih kuća, jahting klubova i naselja u marini opremanje kancelarija opremanje objekata namijenjenih za stanovanje.

Klasa 39: Usluge upravljanja plovilom usluge suvih i vlažnih pristaništa utovar i istovar tereta posredovanje povodom jahti i brodova usluge poslovanja keja usluge poslovanja i upravljanja u luci, pristaništu i marini transport pakovanje i skladištenje roba putni aranžmani pružanje informacija u vezi sa marinom organizovanje krstarenja transport barki iznajmljivanje brodova skladištenje brodova transport brodova rezervacije sjedišta na putovanjima posredovanje oko prevoznine posredovanje oko transporta iznajmljivanje automobila transport automobila soferske usluge iznajmljivanje vagona kurirske usluge iznajmljivanje odijela za ronjenje transport feribotom utovar roba dostava roba skladištenje roba transport u okviru marine iznajmljivanje parking mjesta transport putnika transport izletničkim bodovima dostavnina odsukavanje nasukanih brodova rezervacije transports i putovanja riječni transport spašavanje brodova podvodno spašavanje brodsko spašavanje obilasc i i turizam tegljenje skladištenje brodova transport taksijem transport putnika informacije o transportu iznajmljivanje vozila.

Klasa 41: Pružanje usluga interaktivnih zabava zabavni parkovi zabave organizovanje i praćenje konferencija i seminara organizovanje i praćenje koncerata organizovanje i praćenje simpozijuma organizovanje i praćenje radionica rezervacija sjedišta za zabavne programe obezbjeđivanje objekata za kazino bioskopske projekcije usluge u diskotekama iznajmljivanje opreme za ronjenje sa aparatom za disanje nabavka za iznajmljivanje ili prodaju opreme za ronjenje sa bocom za kiseonik iznajmljivanje sportske opreme zabava i usluge zabave informacije o zabavama organizacija izložbi za kulturne i obrazovne svrhe obezbjeđivanje objekata za golf obezbjeđivanje objekata i usluga zdravstvenih i spa klubova predstavljanje performansa uživo obezbjeđenje prostora za muzeje noćne klubove muzičke sale organizacija zabavnih programa pružanje karaoka usluga, obezbjeđenje sportskih objekata obezbjeđenje objekata za rekreaciju i informacija o rekreaciji iznajmljivanje audio opreme, iznajmljivanje kamkordera iznajmljivanje sportske opreme iznajmljivanje video

kamera iznajmljivanje video traka pozorišne produkcije usluge biletarnice za svrhe zabave.

Klasa 42: Konsultantske usluge građevinskog dizajna podvodno istraživanje i procjena konsultantske usluge za istraživanja u marini.

Klasa 43: Iznajmljivanje privremenog smještaja smještajni biro uključujući hotele, apartmane, stanove, potkrovlja, gradske kuće i gostionice rezervacije privremenog smještaja usluge barova rezervacije gostionica gostionice kafei kafeterije kantine catering hrane i pića dnevna obdaništa i jaslice starački domovi turistički domovi rezervacije hotela hoteli moteli iznajmljivanje stolica, stolova, stolnjaka i staklarije iznajmljivanje soba za sastanke restorani i restorani za samoposluživanje snek barovi.

(210) **2010-28**

(442) **20.06.2012**

(220) 10.02.2010

(731) BROWN-FORMAN CORPORATION a delaware,U.S.A. corporation, 850 DIXIE HIGHWAY, LOUISVILLE KENTUCKY 40210 US

HERRADURA

(540)

(550) I

(740) Ćupić Branislav, Dalmatinska 10, Podgorica (ME)

(511) **Klasa 25:** Alkoholna pića, uključujući žestoka pića.

(210) **2010-280**

(442) **20.06.2012**

(220) 09.08.2010

(731) GERGIA-PACIFIC CONSUMER PRODUCTS LPA DELAWARE LIMITED PARTNERSHIP, 133 PEACHTREE STREET NE, ATLANTA, GEORGIA 30303 US

COMPACT

(540)

(550) I

(740) Ćejović Vladimir, 13. jula 21, Podgorica (ME)

(511) **Klasa 16:** Toalet papir.

Klasa 21: Držači za toalet papir.

(210) **2010-281**

(442) **20.06.2012**

(220) 09.08.2010

(731) GEOGIA-PACIFIC CONSUMER PRODUCTS LPA DELAWARE LIMITED PARTNERSHIP, 133 PEACHTREE STREET NE, ATLANTA, GEORGIA 30303 US

SERIE 3000

(540)

(550) I

(740) Čejović Vladimir, 13. jula 21, Podgorica (ME)

(511) **Klasa 3:** Sredstva za čišćenje daske na WC šolji.

Klasa 5: Osvježivači vazduha.

Klasa 16: Papirni ubrusi.

Klasa 21: Korpe za otpadke, držači za papirne ubruse.

(210) **2010-286**

(442) **20.06.2012**

(220) 10.08.2010

(731) NINE WEST DEVELOPMENT CORPORATION, 1007 ORANGE STREET, SUITE 225,
19801 WILMINGTON, DE US

BANDOLINO

(540)

(550) I

(740) Čejović Vladimir, 13. jula 21, Podgorica (ME)

(511) **Klasa 18:** Koža i imitacije kože, i proizvodi od tih materijala koji nijesu obuhvaćeni drugim Klasama životinjske kože, krzna kovčezi i putne torbe kišobrani, suncobrani i štapovi za hodanje bičevi, saračka i sedlarska roba ručne torbe.

Klasa 25: odjeća, obuća, pokrivala za glavu.

Klasa 35: Usluge maloprodajnih radnji.

(210) **2010-287**

(442) **20.06.2012**

(220) 10.08.2010

(731) NINE WEST DEVELOPMENT CORPORATION, 1007 ORANGE STREET, SUITE 225,
19801 WILMINGTON, DE US

BOUTIQUE 9

(540)

(550) I

(740) Čejović Vladimir, 13. jula 21, Podgorica (ME)

(511) **Klasa 18:** Koža i imitacije kože, i proizvodi od tih materijala koji nijesu obuhvaćeni drugim Klasama životinjske kože, krzna kovčezi i putne torbe kišobrani, suncobrani i štapovi za hodanje bičevi, saračka i sedlarska roba ručne torbe.

Klasa 25: Odjeća, obuća, pokrivala za glavu.

Klasa 35: Usluge maloprodajnih radnji.

(210) **2010-288**

(442) **20.06.2012**

(220) 10.08.2010

(731) NINE WEST DEVELOPMENT CORPORATION, 1007 ORANGE STREET, SUITE 225,

19801 WILMINGTON, DE US

CIRCA JOAN & DAVID

(540)

(550) I

(740) Čejović Vladimir, 13. jula 21, Podgorica (ME)

(511) **Klasa 18:** Koža i imitacije kože, i proizvodi od tih materijala koji nijesu obuhvaćeni drugim Klasama životinjske kože, krzna kovčezi i putne torbe kišobrani, suncobrani i štapovi za hodanje bičevi, saračka i sedlarska roba ručne torbe.

Klasa 25: Odjeća, obuća, pokrivala za glavu.

Klasa 35: Usluge maloprodajnih radnji.

(210) **2010-289**

(442) **20.06.2012**

(220) 10.08.2010

(731) NINE WEST DEVELOPMENT CORPORATION, 1007 ORANGE STREET, SUITE 225, 19801 WILMINGTON, DE US

EASY SPIRIT

(540)

(550) I

(740) Čejović Vladimir, 13. jula 21, Podgorica (ME)

(511) **Klasa 18:** Koža i imitacije kože, i proizvodi od tih materijala koji nijesu obuhvaćeni drugim Klasama životinjske kože, krzna kovčezi i putne torbe kišobrani, suncobrani i štapovi za hodanje bičevi, saračka i sedlarska roba ručne torbe.

Klasa 25: Odjeća, obuća, pokrivala za glavu.

Klasa 35: Usluge maloprodajnih radnji.

(210) **2010-29**

(442) **20.06.2012**

(220) 10.02.2010

(731) BROWN-FORMAN CORPORATION, 850 DIXIE HIGHWAY, LOUISVILLE KENTUCKY 40210 US

EL JIMADOR

(540)

(550) I

(740) Čupić Branislav, Dalmatinska 10, Podgorica (ME)

(511) **Klasa 33:** Alkoholna pića, uključujući žestoka pića.

(210) **2010-290**

(442) **20.06.2012**

(220) 10.08.2010

(731) NINE WEST DEVELOPMENT CORPORATION, 1007 ORANGE STREET, SUITE 225,19801 WILMINGTON, DE US

ENZO ANGIOLINI

(540)

(550) I

(740) Čejović Vladimir, 13. jula 21, Podgorica (ME)

(511) **Klasa 18:** Koža i imitacije kože, i proizvodi od tih materijala koji nijesu obuhvaćeni drugim Klasama životinjske kože, krzna kovčezi i putne torbe kišobrani, suncobrani i stapovi za hodanje bičevi, saračka i sedlarska roba ručne torbe.**Klasa 25:** Odjeća, obuća, pokrivala za glavu.**Klasa 35:** Usluge maloprodajnih radnji.(210) **2010-3**(442) **20.06.2012**

(220) 12.01.2010

(300) BX 1191823 11.11.2009

(731) UNILEVER N.V, WENNA 455,3013 AL, ROTTERDAM NL



(540)

(550) I

(740) Popović Miladin, Đoka Miraševića 21/III, Podgorica (ME)

(511) **Klasa 30:** Sladoledi, voćni sladoledi, smrznute poslastice.(210) **2010-30**(442) **20.06.2012**

(220) 10.02.2010

(731) SAMSUNG ELECTRNICS CO.LTD, 416, MAETCHAN-DONG, YEONGTONG-GU, SUWON-SI, GUENGGI-DO KR

HYPERREAL

(540)

(550) I

(740) Lutovac Branislav, Bulevar Crnojevića 93, Podgorica (ME)

(511) **Klasa 09:** Televizijski prijemnici DVD plejeri plejeri za optičke diskove pojačala i mikrofoni.

(210) **2010-32**

(442) **20.06.2012**

(220) 17.02.2010

(731) PODRAVAKA DD, A.STARČEVIĆA 32, KOPRIVNICA HR



(540)

(550) I

(740) Božović Vesko, Rimski trg 50/11, Podgorica (ME)

(511) **Klasa 29:** Meso, riba, perad i divljač mesni ekstrakti konzervirano, sušeno i kivanovoće i povrće hladetina (želei), džemovi, kompoti jaja, mlijeko i mliječni proizvodi jestiva ulja i masti prerađena i konzervirana riba i riblji proizvodi.

(210) **2010-33**

(442) **20.06.2012**

(220) 18.02.2010

(731) GOOGLE INC, 16000 AMPHITHEATRE PARKWAY, MOUNTIAN VIEW, CA 94043 US

NEXUS ONE

(540)

(550) I

(740) Čupić Branislav, Dalmatinska 10, Podgorica (ME)

(511) **Klasa 09:** Mobilni telefoni periferije i oprema za mobilne uređaje.

(210) **2010-34**

(442) **20.06.2012**

(220) 19.02.2010

(300) IS 1642/2009 24.06.2009

(731) TOYOTA JIDOSHA KABUSHIKI KAISHA also trading as TOYOTA MOTOR CORPORATION, 1, toyota-cho, toyota-shi, aichi-ken JP



(540)

(550) I

(740) Čejović Vladimir, 13. jula 21, Podgorica (ME)

(511) **Klasa 36:** Finansiranje koje se odnosi na automobile, naime, finansiranje kupovine i lizinga motornih vozila izdavanje i upravljanje sporazumima o osiguranju, sporazumima o pružanju usluga, sporazumima o unaprijed placenom (prepaid) održavanju i sporazumima o otkazivanju duga, a sve u vezi motornih vozila.

Klasa 37: Opravka motornih vozila i usluge održavanja.

Klasa 39: Usluge iznajmljivanja motornih vozila i usluge lizinga

(210) **2010-345**

(442) **20.06.2012**

(220) 04.10.2010

(731) CORPORACION HABANOS, S.A, AVENIDA 3RA. NO.2006 ENTRE 20 U 22, MIRAMAR, PLAYA, CIUDAD DE LA HABANA CU

BEHIKE

(540)

(550) I

(740) Stanković-Mugoša Ana, Trg Republike 13, Podgorica (ME)

(511) **Klasa 34:** Duvan, uključujući cigare, cigarete, cigarilose, rezani duvan za lule artikli za pušače, uključujući pepeljare, nožice za cigare, kutije za šibice, kutije za cigare šibice.

(210) **2010-36**

(442) **20.06.2012**

(220) 22.02.2010

(731) BRITISH AMERICAN TOBACCO BRANDS, 2711 CENTERVILLE ROAD, SUITE 300, WILMINGTON, DELAWARE 19808 US



(540)

(550) I

(740) Popović Miladin, Đoka Miraševića 21/III, Podgorica (ME)

(511) **Klasa 34:** Cigarete duvan proizvodi od duvana upaljači šibice artikli za pušače.

(210) **2010-37**

(442) **20.06.2012**

(220) 22.02.2010

(731) KIMBRELY-CLARK WORLDWIDE, INC, NEENAH, WISCONSIN 54956 US

KLEENEX

(540)

(550) I

(740) Lutovac Branislav, Bulevar Crnojevića 93, Podgorica (ME)

(511) **Klasa 03:** Sapuni, antibakterijski gel, antibakterijske maramice, maramice impregnirane sredstvom za čišćenje.

Klasa 21: Ubrusi za jednokratnu upotrebu proizvedeni od materijala koji nije tkan.

(210) **2010-38**

(442) **20.06.2012**

(220) 22.02.2010

(731) KIMBRELY-CLARK WORDWIDE, INC, NEENAH, WISCONSIN 54956 US



(540)

(550) I

(740) Lutovac Branislav, Bulevar Crnojevića 93, Podgorica (ME)

(511) **Klasa 3:** Sapuni, antibakterijski gel, antibakterijske maramice, maramice impregnirane sredstvom za čišćenje.

Klasa 16: Papirne maramice za lice, toalet papir, papirni ubrusi, brisači od papira, papirne salvete.

Klasa 21: Ubrusi za jednokratnu upotrebu proizvedeni od materijala koji nije tkan.

(210) **2010-39**

(442) **20.06.2012**

(220) 23.02.2010

(731) DRAGAN ŠKULETIĆ, MOMIŠIĆI S-1 1/3 PODGORICA ME



(540)

(550) I

(511) **Klasa 41:** Razonoda usluge kojima je osnovni cilj zabavljanje drugih lica i privlačenje pažnje rekreacija.

Klasa 43: Usluge obezbjeđivanja hrane i pića usluge diskoteka.

(210) **2010-4**(442) **20.06.2012**

(220) 13.01.2010

(731) PFIZER INC, 235 EAST 42ND STREET, NEW YORK, NY 10017 US



(540)

(550) I

(740) Ćupić Branislav, Dalmatinska 10, Podgorica (ME)

(511) **Klasa 5:** Farmaceutski i veterinarski proizvodi higijenski proizvodi za upotrebu u medicini dijetne stvari za medicinske potrebe, hrana za dojenčad flasteri, materijal za previjanje materijali za plombiranje zubi i za zubne otiske dezinfekcijska sredstva proizvodi za uništavanje životinjskih štetočina fungicidi, herbicidi.

(210) **2010-40**(442) **20.06.2012**

(220) 23.02.2010

(731) ALKALOID AD SKOPLJE, BULEVAR ALEKSANDAR MAKEDONSKI 12,1000 SKOPLJE MK

PIMEF

(540)

(550) I

(740) Božović Vesko, Rimski trg 50/11, Podgorica (ME)

(511) **Klasa 05:** Farmaceutski preparati.

(210) **2010-41**(442) **20.06.2012**

(220) 23.02.2010

(731) AJINMOTO CO.INC, 15-1 KYOBASHI 1-CHOME, CHUO-KU TOKIO JP



(540)

(550) I

(740) Popović Miladin, Đoka Miraševića 21/III, Podgorica (ME)

(511) **Klasa 30:** Kafa, čaj kakao šećer pirinač tapioka sago zamjena kafe brašno proizvodi od žitarica hleb kolači i poslastice šerbeti sladoledi smrznuti jogurt (ledene poslastice) glazure čokoladne štangle med melasa kvasac prašak za pecivo so senf sirće sos od soje sos od ostrige kečap majonez sosovi (kao dodaci) mirođije začinjena so mešavina začina proizvodi od brašna začini arome (izuzev za esencijalna ulja) pojačivači aroma (izuzev za esencijalna ulja) biber nadevi sosovi od mesa šećer prirodni zaslađivači rezanci instant rezanci rezanci sa supom prženi pirinač prženi rezanci žitarice testenine prašak za omekšavanje mesa začinjena mešavina za pohovanje za primenu u prženju u dubokom ulju začini koji u sebi sadrže mononatrijum glutamat kao glavni sastojak.

(210) **2010-42**(442) **20.06.2012**

(220) 24.02.2010

(731) OTIS ELEVATOR COMPANY, 10 FARM SPRINGS, FARMINGTON, CONNECTICUT 06032 US

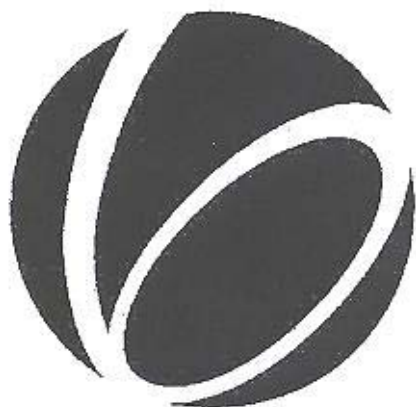

(540)

(550) I

(740) Lutovac Branislav, Bulevar Crnojevića 93, Podgorica (ME)

(511) **Klasa 7:** Liftovi i njihovi konstruktivni djelovi, a naročito grupni kontroleri za liftove pokretne stepenice i rezervni djelovi za iste, a naročito stepenice, rukohvati i pogonski mehanizmi i pokretne trake.

Klasa 37: Ugradnja i popravka liftova, pokretnih stepenica i pokretnih traka (koje nijesu za transport robe).

(210) **2010-43**

(442) **20.06.2012**

(220) 24.02.2010

(731) OTIS ELEVATOR COMPANY, 10 FARM SPRINGS, FARMINGTON, CONNECTICUT 06032 US

SIGMA

(540)

(550) I

(740) Lutovac Branislav, Bulevar Crnojevića 93, Podgorica (ME)

(511) **Klasa 7:** Liftovi i njihovi konstruktivni djelovi, a naročito grupni kontroleri za liftove pokretne stepenice i rezervni djelovi za iste, a naročito stepenice, rukohvati i pogonski mehanizmi i pokretne trake.

Klasa 37: Ugradnja i popravka liftova, pokretnih stepenica i pokretnih traka (koje nijesu za transport robe).

(210) **2010-46**

(442) **20.06.2012**

(220) 26.02.2010

(731) GLOBAL CONGUISTADORS S.A, CUBA AVENUE N36-36 PO BOX 0816-06748, PANAMA 5 PA

DENTO-MAX

(540)

(550) I

(740) Čejović Vladimir, 13. jula 21, Podgorica (ME)

(511) **Klasa 21:** Četkice za zube i četkice za zubne proteze i dijelovi i oprema za njih četkice i materijal za izradu četkica čačkalice materijali i instrumenti za čišćenje i poliranje prirodnih ili vještačkih zuba.

(210) **2010-47**

(442) **20.06.2012**

(220) 02.03.2010

(731) WOLVERINE OUTDOORS, INC, 9341 COURTLAND DRIVE, N.W.ROCKFORD,

MICHIGAN 49351 US



(540)

(550) I

(740) Božović Radisav, 5 Crnogorske brigade 21, Igalo, Herceg Novi (ME)

(511) **Klasa 25:** Odjeća, pokrivala za glavu.

(210) **2010-48**

(442) **20.06.2012**

(220) 03.03.2010

(731) NEW CENTURY sh.p.k, RUGA HEKURUDHA,GODINA NR.35, KATUNDI I RI, TIRANE AL



(540)

(550) I

(740) Đakonović Vido, Bajova 9 81250 Cetinje (ME)

(511) **Klasa 30:** Kafa pića od kafe.

Klasa 43: Usluge obezbjeđivanja pića u kafićima, kafanama, restoranima, hotelima.

(210) **2010-6**

(442) **20.06.2012**

(220) 13.01.2010

(731) WM.WRIGLEY JR. COMPANY, 410 NORTH MICHINGAN AVENUE, CHICAGO, IL 60611 US

WINTERFRESH SOFTIES

(540)

(550) I

(740) Čejović Vladimir, 13. jula 21, Podgorica (ME)

(511) **Klasa 30:** Slatkiši, žvakaće gume, žvakaće gume od kojih mogu da se prave veliki baloni, bombone, dražeje pepermint, mali okrugli bomboni (drops) i pastile.

(210) **2009-218**

(442) **20.06.2012**

(220) 29.04.2009

(731) CRNOGORSKI TELEKOM AD, UL MOSKOVSKA BR 29 PODGORICA ME

T · · Mobile ·
tako blizu

(540)

(550) I

(740) Đurović Pavle, ul Moskovska br 29, Podgorica (ME)

(511) **Klasa 38:** Telekomunikacijske usluge koje omogućavaju najmanje jednom licu da komunicira sa drugim koristeći čula (da međusobno razgovaraju, da prenose poruke) usluge stavljanja lica u položaj vizuelne ili govorne komunikacije sa drugim usluge prenosa podataka usluge koje sadrže difuziju radio ili televizijskih programa,

Klasa 41: Obrazovne usluge pripremanje obuke razonoda sportske i kulturne aktivnosti, usluge koje pružaju lica ili institucije u razvijanju mentalnih sposobnosti drugih lica (obrazovanje) ili životinja (obuka, dresiranje) usluge kojima je cilj zabavljanje drugih lica, privlačenje pažnje, rekreacija organizovanje (priređivanje) i vođenje seminara, konferencija, kongresa organizovanje izložbi i kulturne i obrazovne svrhe, sportskih takmičenja, izdavanje tekstova i knjiga,

(210) **2009-219**

(442) **20.06.2012**

(220) 29.04.2009

(731) CRNOGORSKI TELECOM AD, UL MOSKOVSKA BR 29 PODGORICA ME

T · · Com ·
Sve u mojoj kući!

(540)

(550) I

(740) Đurović Pavle, ul Moskovska br 29, Podgorica (ME)

(511) **Klasa 38:** Telekomunikacijske usluge koje omogućavaju najmanje jednom licu da komunicira sa drugim koristeći čula (da međusobno razgovaraju, da prenose poruke) usluge stavljanja lica u položaj vizuelne ili govorne komunikacije sa drugim usluge prenosa podataka usluge koje sadrže difuziju radio ili televizijskih programa,

Klasa 41: Obrazovne usluge pripremanje obuke razonoda sportske i kulturne aktivnosti, usluge koje pružaju lica ili institucije u razvijanju mentalnih sposobnosti drugih lica (obrazovanje) ili životinja (obuka, dresiranje) usluge kojima je cilj zabavljanje drugih lica, privlačenje pažnje, rekreacija organizovanje (priređivanje) i vođenje seminara, konferencija, kongresa organizovanje izložbi i kulturne i obrazovne svrhe, sportskih takmičenja, izdavanje tekstova i knjiga,

(210) **2009-221**(442) **20.06.2012**

(220) 29.04.2009

(731) CRNOGORSKI TELECOM AD, UL MOSKOVSKA BR 29 PODGORICA ME

T · · Com ·
Sve u mojoj kući!

(540)

(550) I

(740) Đurović Pavle, ul Moskovska br 29, Podgorica (ME)

(511) **Klasa 38:** Telekomunikacije obuhvata, usluge koje omogućavaju najmanje jednom licu da komunicira sa drugim koristeći čula (da međusobno razgovaraju, da prenose poruke) usluge stavljanja lica u položaj vizuelne ili govorne komunikacije sa drugim usluge prenosa podataka usluge koje sadrže difuziju radio ili televizijskih programa

Klasa 41: Obrazovne usluge pripremanje obuke razonoda sportske i kulturne aktivnosti. obuhvata, usluge koje pružaju lica ili instalacije u razvijanju mentalnih sposobnosti drugih lica (obrazovanje) ili životinja (obuka, dresiranje) usluge kojima je cilj zabavljanje drugih lica, privlačenje pažnje, rekreacija organizovanje (priređivanje) i vođenje seminara, konferencija, kongresa organizovanje izložbi i kulturne i obrazovne svrhe, sportskih takmičenja, izdavanje tekstova i knjiga, telekom usluge - fiksne i mobilne, prenos i emitovanje radio i televizijskih programa, izdavanje i umnožavanje snimljenih zvučnih i video zapisa, obezbjeđivanje internet servisa, proizvodnja elektronskih komponenti, opšti i građevinski radovi i radovi specijalizovanih građevinskih struka, gradnjajavne

telekomunikacijske mreže, objekata i drugi građevinski radovi, električne i druge instalacije, posredovanje pri prodaji raznih proizvoda, drugatrgovina naveliko, trgovina na malo, obrada podataka, djelatnosti povezane s bazama podataka, savjetovanje iz oblasti telekomunikacija i informatike, održavanje i opravka uređaja i opreme, druge računarske djelatnosti, istraživanje i eksperimentalni razvoj na području telekomunikacione tehnologije, tehničke probe i analize, projektovanje, izgradnja, rekonstrukcija i održavanje telekomunikacionih objekata i opreme, obuka kadrova za potrebe telekomunikacija, davanje objekata i opreme u zakup, usluge reklame i ekonomske propagande, usluge ispitivanja tržišta, poslovi iz oblasti spoljne trgovine, komercijalni poslovi na ostvarivanju prometa roba i usluga, inženjering.

(210) **2009-448**

(442) **20.06.2012**

(220) 09.07.2009

(731) NITES DOO BANJA LUKA, UL PETRA KOČIĆA 41 78000 BANJA LUKA BA



(540)

(550) I

(740) Božović Vesko, Rimski trg 50/11, Podgorica (ME)

(511) **Klasa 9:** Aparati i instrumenti naučni, pomorski, geodetski, fotografski, kinemato-grafski, optički, za vaganje, mjerenje, signalizaciju, kontrolu (inspekciju), spa[avanje i nastavu aparati i instrumenti za provođenje, prekid, transformaciju, akumulaciju, regulisanje i kontrolu elektriciteta aparati za snimanje, prenos i reprodukovanje zvuka ili slike magnetni nosioci podataka, diskovi za snimanje automatske mašine i mehanizmi za aparate koji se pokreću novcem ili žetonom registar kase, računске mašine, oprema za obradu podataka i kompjuteri aparati za gašenje požara.

Klasa 35: Oglašavanje vođenje poslova poslovno upravljanje kancelarijski poslovi.

Klasa 38: Telekomunikacije.

Klasa 42: Naučne i tehnološke usluge i istraživanje i projektovanje u vezi navedenih usluga usluge industrijske analize i istraživanja projektovanje i razvoj kompjuterskog hardvera i softvera pravne usluge.

(210) **2009-472**

(442) **20.06.2012**

(220) 27.07.2009

(731) DEAGOSTINIELLAS MONOPROSIPIETERIAPERIOSMENIS EFTHINIS, LEOFOROS VOULIAGMENIS 44 46 ATHENS GR

AVIJACIJA

SYEOBUHVATNA ENCIKLOPEDIJA O VAZDUHOPLOVSTVU

(540)

(550) I

(740) Tomković Aleksandra, Bulevar Save Kovačevica 13, Podgorica (ME)

(511) **Klasa 9:** Aparati i instrumenti naučni, pomorski geodetski, fotografski, kinematografski, optički, za vaganje, mjerenje, signalizaciju, kontrolu (inspekciju), spašavanje i nastavu aparati za snimanje, prenos i reprodukovanje zvuka ili slike magnetni nosioci podataka, diskovi za snimanje automatske mašine i mehanizmi za aparate koji se pokreću novcem ili žetonomregistarske kase, računске mašine, oprema za obradu podataka i kompjuteri aparati za gašenje požara.

Klasa 16: Hartija, karton i proizvodi od njih, koji nisu uključeni u druge klase štampane stvari knjigovezački materijal, fotografije kancelarijski materijal lepila za kancelarijske i kućne potrebe umetnički materijali kičice pisaće mašine i kancelarijski rekviziti (izuzev Namještajaj materijali za obuku i nastavu (izuzev aparata) plastični materija za pakovanje (koji nije uključen u druge klase) štamparska slova kliše

Klasa 35:Oglašavanje vođenje poslova poslovno upravljanje.

Klasa 38:Telekomunikacije

Klasa 41: Obrazovne usluge pripremanje obuke rasonoda sportske i kulturne aktivnosti.

(210) **2009-481**

(442) **20.06.2012**

(220) 29.07.2009

(731) CONVATEC INC,A DELAVARE CORPORATION, 200 HEADQUARTERS PARK DRIVE, SKILLMAN, NJ08558 US



(540)

(550) I

(740) Čupić Branislav, Dalmatinska 10, Podgorica (ME)

(511) **Klasa 3:** Ne-medicinski proizvodi za njegu kože u obliku tečnosti. kreme ili praha, a naročito kreme za kožu, sredstva za čišćenje kože, sredstva za čišćenje perineuma. rastvori i koncentracije za otklanjanje neprijatnih mirisa i za vlaženje zaštitne podloge za kožu, a naročito masti i sprejevi za lokalnu upotrebu, sredstva za čišćenje tijela i šamponi, masti za kožu za čišćenje, otklanjanje neprijatnih mirisa i za vlaženje losioni za kožu, i vlažni ubrusi za kupanje impregnirani sredstvima za čišćenje sredstva za ovlaživanje kože.

Klasa 5: Proizvodi za njegu i obradu rana, a naročito hirurški zavoji i oblozi za rane podloge za

kožu ispune (ispunjači) za rane medicinske kreme, gelovi, sredstva za čišćenje i losioni za lokalnu upotrebu na koži koji se koriste u vezi sa obradom rana.

Klasa 10: Uređaji i naprave za ostomiju, uključujući kese, pribornice, zaštitne podloge za kožu i djelove i opremu za njih kolektori za inkontinentne pacijente i djelovi i oprema za njih naprave za urinarnu i fekalnu inkontinenciju.

Klasa 16: Štampani materijal, a naročito bilteni, brošure, pamfleti, informativni listići, prikazi i posterii iz oblasti tretmana ostomije, njege kože i obrade rana.

Klasa 44: Usluge davanja medicinskih informacija, a naročito davanje informacija ljekarima, zdravstvenim radnicima i pacijentima na temu tretmana ostomije, njege kože i obrade rana.

(210) **2009-485**

(442) **20.06.2012**

(220) 04.08.2009

(731) UNITED PARCEL SERVICE OF AMERICA, INC, 55 GLENLAKE PARKWAY, NE ATLANTA, GEORGIA 30328 US

UPS IMPORT CONTROL

(540)

(550) I

(740) Čupić Branislav, Dalmatinska 10, Podgorica (ME)

(511) **Klasa 35:** Usluge poslovnog upravljanja, usluge poslovnog savjetovanja, usluge poslovne administracije, usluge kancelarijskih poslova, pomoć u vođenju, usluge savjetovanja o vođenju, usluge carinjenja, usluge obrade podataka, automatizovano pružanje informacija klijentima putem globalne računarske mreže o podacima o uvoznim pošiljkama, prikupljanje i sistematizacija podataka o traganju, izvršenju, zahtjevima, fakturisanju i posredovanju u vezi isporuka.

Klasa 39: Prevoz, otpremanje i dostava lične imovine avionom, željeznicom, brodom i motornim vozilom skladištenje, pakovanje, skladištenje i povraćaj vezano za prevoz i dostavu lične imovine usluge otpremanja pružanje informacija i podataka korisnicima o traganju, izvršenju, zahtjevima, fakturisanju i posredovanju u vezi isporuka.

(210) **2009-49**

(442) **20.06.2012**

(220) 28.01.2009

(731) Kolarević Ana, Bulevar Sv. Petra 149, Podgorica (ME)



**ADVOKAT
LAWYER**

Ana Kolarević

tel/fax: +381 81 205 420
Bulevar Lenjina zgrada I/3
ulaz 2, sprat II
81000 Podgorica
Montenegro

(540)

(550) I

(511) **Klasa 35:** Oglašavanjevođenje poslova poslovno upravljanje kancelarijski poslovi.

Klasa 38: Telekomunikacije.

Klasa 42: naučne i tehnološke usluge i istraživanje i oglašavanje vođenje poslova -poslovno projektovanje u vezi navedenih usluga usluge industrijske analize i istraživanja projektovanje i razvoj kompjuterskog hardvera i softvera.

Klasa 45: pravne usluge usluge obezbjeđenja radi zaštite imovine i lica individualne i društvene usluge koje pružaju drugi, radi zadovoljavanja potreba pojedinaca.

(210) **2009-508**

(442) **20.06.2012**

(220) 12.08.2009

(731) TUTUNSKI KOBINAT AD PRILEP, UL. MARKSOVA BR. 101 7500 PRILEP MK



(540)

(550) I

(740) Radulović Božidar, Jovana Tomaševića 9/III, Podgorica (ME)

(511) **Klasa 34:** Duvan artikli za pušače šibice.

(210) **2009-518**

(442) **20.06.2012**

(220) 24.08.2009

(731) JIL B.V, RIVIUM QUADRANT 173, 15TH FLOOR 2909 LC CAPELLE ANN DEN IJSSEL NL

JIL

(540)

(550) I

(740) Čupić Branislav, Dalmatinska 10, Podgorica (ME)

(511) **Klasa 9:** Naučni, nautički, geodetski, električni, fotografski, kinematografski i optički aparati i instrumenti kao i aparati i instrumenti za vaganje, mjerenje, signalizaciju, kontrolu (inspekciju), za pomoc (spašavanje) i za obuku aparati i instrumenti za vođenje, distribuiranje, transformisanje, akumuliranje, podešavanje ili upravljanje električne struje aparati za snimanje, prenos, reprodukciju zvuka i slike magnetske podloge za snimanje, akustične ploče automati i mehanizmi za automatske uređaje koji se pokreću uz prethodno ubacivanje kovanica registrarske blagajne, računari, oprema za obradu podataka i računara

uređaji za gašenje požara mobilni telefoni telefonski aparati bežični uređaji fizički djelovi računara računarski programi računarski programi za područje mobilne telefonije i sastava za vođenje poslova aparati za mobilnu telefoniju aparati za snimanje, prenos, reprodukciju zvuka i slike, magnetske podloge za snimanje, mikroracunarske igre, video igre publikacije u elektronskom formatu elektronske publikacije (za skidanje) računarski programi za upotrebu sa serverima i računarskim aplikacijama klijenata za bežične uređaje radi prijema, sinhronizacije, skupljanja, skladištenja i vodenja audio/vizuelnih Internet i ekstranet datoteka koje poticu iz globalnog računara i komunikacijskih mreža preko bežičnih mreža.

Klasa 38: Telekomunikacije mobilne telekomunikacije, sastavi i aplikacije za mobilnu telefoniju telekomunikacije, komunikacije putem računarskih terminala, radiodifuzija, telegrafске komunikacije, telefonske komunikacije, digitalne komunikacije za digitalnu ili interaktivnu televiziju telekomunikacije putem Interneta, Internet za i pomoću mobilnih telefona, pomoću digitalnih satelita, kablovskih i zemaljskih mreža prenos podataka prenos informacija, usluge radi omogućavanja osobama slanje i/ili primanje računarskih informacija, programa, datoteka ili podataka usluge radi omogućavanja ili, sudjelovanja u radijskim i televizijskim emitovanjima, bilo interaktivnim ili neinteraktivnim bežična telefonija, emitovanje i prenos video igara prema i s mobilnih telefona, dlanovnika (organizatora) ili računara, digitalni ili analogni dekoderi koji pružaju pristup stranicama ili portala nakon spajanja na Internet spajanje na telekomunikacijske mreže radi skidanja video igara, interaktivnih komandnih datoteka i videografije putem telekomunikacijskih mreža, elektronska posta komunikacijske usluge telekomunikacijske usluge elektronski prenos računarskih programa putem Interneta i drugih računarskih i elektronskih komunikacijskih mreža pružanje usluga spajanja i pristupa elektronskim komunikacijskim mrežama za prenos ili prijem računarskih programa pružanje komunikacijskih usluga on-line komunikacije putem globalne računarske mreže ili Interneta elektronska posta, prenos i primanje poruka usluge emitovanja pružanje pristupa web stranicama prenos i distribucija podataka ili audio-vizuelnih slika putem globalne računarske mreže ili Interneta pružanje pristupa stranicama s MP3 sadržajima na Internetu doprema digitalne muzike putem telekomunikacija pružanje pristupa web stranicama s digitalnom muzikom na Internetu iznajmljivanje vremena računarskim bazama podataka usluge savjetovanja, konsultacije i pružanja informacija u vezi gore navedenog.

Klasa 42: Naučne i tehnološke usluge kao i pripadajuće usluge istraživanja i koncepcije usluge industrijskih analiza i istraživanja koncepcija i razvoj računara i računarskih programa usluge dizajna u vezi računarskih programa održavanje, popravka i ažuriranje računarskih programa, operativnih sastava za računarske programe, računarskih uslužnih programa pružanje informacija u vezi računarskih programa putem Interneta i drugih računarskih i elektronskih komunikacijskih mreža pružanje usluga konsultacija i tehnicke podrške za otkrivanje smetnji za računarske programe i za ručno pokretanje mobilne digitalne elektronske uređaje i ostale elektronike za potrošače pružanje programa za pretraživanje za dobijanje podataka putem komunikacijskih mreža pružanje privremene upotrebe računarskih programa i online sadržaja radi omogućavanja korisnicima pristup i skidanje računarskih programa usluge savjetovanja u vezi fizičkih djelova računara i računarskih programa iznajmljivanje fizičkih djelova računara i aparata i opreme za programe usluge savjetovanja u vezi multimedijalnih i audio-vizuelnih računarskih programa programiranje za računare usluge podrške i konsultacija za razvoj računarskih sastava i baza podataka graficki dizajn za kompilaciju web stranica na Internetu informacije u vezi računarskih djelova računara ili računarskih programa koje se pružaju online s globalne računarske mreže ili Interneta kreiranje i održavanje web stranica dizajn i razvoj web stranica s multimedijalnim materijalima ugošćavanje web stranica drugih usluge pružanja informacija savjetovanja i konsultacije u vezi gore navedenog pristup i iznajmljivanje pristupnog vremena za video igre putem telekomunikacijskih mreža

ili servera, uključujući Internet i kablovske, satelitske ili zemaljske televizijske mreže iznajmljivanje pristupnog vremena telekomunikacijskim mrežama i Internet stranicama i digitalnim ili analognim ili interaktivnim televizijskim programiranje za računare i računarske programe, spoljne jedinice, pametne kartice, Internet, intranet i Internet za mobilne telefone, računare i digitalne ili analogne televizijske dekodere, za mobilne telefone, za dlanovnike (organizatore) ili za računare usluge upravljanja računarskim serverima ugošćavajući portfelj klijenta i računarskim programima omogućavajući i pružajući jednosmjernu i /ili dvosmjernu dostavu audio/ vizuelnih Internet i ekstranet datoteka koje poticu iz globalnog računara i komunikacijskih mreža između servera i klijentovog programa instaliranog na bežičnim uređajima usluge upravljanja računarskim programima i serverima uključenih u prijem, sinhronizaciju, skladištenje i vođenje audio/vizuelnih Internet i ekstranet datoteka koje poticu od globalnog računara i komunikacijskih mreža za dostavu prema portfelju klijenta savjetovanje o računarskim programima, fizičkim djelovima računara, ostaloj opremi za obradu podataka računarski program, dizajn i razvoj računarskih sastava, programa i mreža, web stranica razvoj programa za mobilne uređaje baze podataka, arhiviranje računarske baze podataka, održavanje baze podataka pružanje programa, obnavljanje podataka iz računarskih baza podataka, azuriranje programa dupliciranje računarskih programa prilagođeno programiranje usluge savjetovanja, konsultacije i pružanja informacija u vezi gore navedenog.

(210) **2009-546**

(442) **20.06.2012**

(220) 02.09.2009

(731) TOOMAXX HANDELSGESELLCHAFT M.B.H, STOLBERGER STR.92 50933 KOLN, DE



(540)

(550) I

(740) Lutovac Branislav, Bulevar Crnojevića 93, Podgorica (ME)

(511) **Klasa 2:** Boje, glazura, lakovi sredstva protiv rđe i protiv propadanja drvenarije koloranti močila sirova prirodna smola metali u obliku listova i praha za slikare, dekoratere, štampare i umjetnike

Klasa 4: Industrijska ulja i maziva lubrikanti upijači prašine jedinjenja za vlaženje i vezivanje goriva (uključujući benzin) i svjetlosti svijeće i fitilji za svijeće radi osvjetljenja.

Klasa 6: Opšti metali i njihove legure metalni materijali za građenje prenosivi metali za građenje materijali od metala za željezničke pruge ne-električni kablovi i žice od opštih metala gvozdarija mali predmeti od gvoždarije cijevi i kanali od metala sefovi dobra od opštih metala koja nijesu navedena u drugim Klasama rude

Klasa 9: Naučni alati i uređaji, nautički alati i uređaji, alati i uređaji za premjerivanja, fotografski alati i uređaji, cinematografski alati i uređaji, optički alati i uređaji, alati i uređaji za utvrđivanje težine, alati i uređaji za mjerenje, signalni alati i uređaji, alati i uređaji za provjeravanje (nadziranje) alati i uređaji za poducavanje i spašavanje zivota alati i uređaji za sprovođenje, spajanje, transformaciju, akumuliranje, regulisanje ili kontrolisanje struje

uređaji za snimanje, prenos ili reprodukciju slike ili zvuka magnetni nosioci podataka diskovi za snimanje automatske mašine za prodaju artikala i mehanizmi za uređaje koji rade putem ubacivanja novca registarske kase kalkulatori oprema za preradu podataka i kompjuteri aparati za gašenje požara zvana na vratima zatvarači vrata

Klasa 11: Uređaji za osvjetljenje, grijanje, stvaranje pare, kuvanje, pravljenje leda, susenje, ventilaciju, snadbijevanje vodom i higijenske svrhe, lavabo i kada

Klasa 14: Dragocjeni metali, njihove legure i proizvodi od dragocenih metala ili premazani dragocjenim metalima, koji nisu navedeni u drugim Klasama nakit, dragocjeno kamenje instrumenti za mjerenje i pokazivanje vremena

Klasa 16: Papir, karton i dobra napravljena od ovih materijala, koja nisu navedena u drugim Klasama materijal za štampanje materijal za povezivanje stranica fotografije pisaci materijal ljepljivi materijal za pisaci pribor ili domaćinstvo materijal za umjetnike četkica za slikanje pisaće mašine i kancelarijski rekviziti (osim namještaja) instrukcioni materijali i materijali za podučavanje (osim uređaja) plastični materijali za pakovanje (koji nisu navedeni u drugim Klasama) slova za pečatiranje

Klasa 18: Koža, kopije kože i proizvodi napravljeni od ovih materijala koji nisu navedeni u drugim Klasama zivotinjska koža i krzno koferi i putne torbe kišobrani, suncobrani i štapovi za hodanje bičevi, saračka i sedlarska oprema

Klasa 19: materijali za građenje (ne od metala) nemetalne nesavitljive cijevi za građenje asfalt, katran i bitumen nemetalne prenosive građevine spomenici, ne od metala ograde stepenice kabina za tuširanje

Klasa 20: Namještaj, ogledala, ramovi za slike, predmeti (koji nisu navedeni u drugim Klasama) od drveta, plute, slame, pruća, roga, kosti, slonove kosti, kitove kosti, ljuste, ćilibara, sedefa, sepilota i zamjene za sve navedene materijale, ili od plastike

Klasa 21: Šerpe i posude za domaćinstvo i kuhinju česalj i sunđer četke (osim za slikanje) materijali za pravljenje četki predmeti za čišćenje metalno-vunena četka za sude neprerađeno ili djelimično prerađeno staklo (osim stakla korišćenog za gradnju) staklena roba, porcelan i grnčarija, koje nisu navedene u drugim Klasama roštilj

Klasa 22: kanapi, lanci, mreže, šatori, platneni krovovi, nepremočive tkanine, jedra, džakovi i torbe (koje nisu navedene u drugim Klasama), materijali za ispunjavanje i vezivanje (osim gume i plastike) neobrađeni vlaknasti tekstilni materijali, mreže za ležanje

Klasa 24: Tkanina i predmeti od tkanine, koji nisu navedeni u drugim Klasama, krevet i pokrivači za stolove

Klasa 27: Tepisi, ćebad, otiraci i prostirači, linoleum i drugi materijali za prekrivanje postojećeg poda zavjese (ne od tkanine)

(210) **2009-584**

(442) **20.06.2012**

(220) 30.09.2009

(731) TDK KABUSHIKI KAISHA-TDK CORPORATION, 13-1,1-CHOME, NIHONBASHI, CHUO-KU, TOKYO JP

TDK-EPC

(540)

(550) I

(740) Lutovac Branislav, Bulevar Crnojevića 93, Podgorica (ME)

(511) **Klasa 09:** Aparati i instrumenti naučni, pomorski, geodetski, fotografski, kinematografski, optički, za vaganje, mjerenje, signalizaciju, kontrolu (inspekciju), spašavanje i nastavu, aparati i instrumenti za provođenje, isključivanje, transformisanje, akumuliranje, regulisanje ili kontrolisanje električne energije aparati za snimanje, prenos i reprodukovanje zvuka i slike magnetni nosioci podataka, diskovi za snimanje automatske mašine i mehanizmi za aparate koji se pokreću novcem ili žetonom registar kase, računске mašine, oprema za obradu podataka i kompjuteri aparati za gašenje požara oznaka kuće za punu liniju električnih, inženjerskih i elektronskih uređaja za industriju telekomunikacije, automotorne elektronike i elektronike za industriju i široku potrošnju električni, inženjerski i/ili elektronski uređaji za industriju telekomunikacije, automotorne elektronike i elektronike za industriju i široku potrošnju električni/elektronski djelovi električni/elektronski uređaji električne/elektronske komponente električni/elektronski materijali električne/elektronske pasivne komponente keramičke komponente mikrotalasna keramika kondenzatori keramički kondenzatori višeslojni keramički kondenzatori sklopovi elemenata sastavljenih od kondenzatora EMC komponente (komponente za elektromagnetnu kompatibilnost) feritni izolatori keramički izolatori izolacione kuglice za čipove električni/elektronski filteri filteri za električne signale filteri za kontrolu frekvencije signala filteri za suzbijanje interferencije radio talasa EMC filteri (filteri za elektromagnetnu kompatibilnost) filteri sa tri priključka filteri zajedničkog (opšteg) moda prigušni ventili kalemovi prigušnih ventila kalemovi prigušnog ventila zajedničkog (opšteg) moda namotaji prigušnog ventila diferencijalnog moda kalemovi vršne jačine struja kalupni kalemovi varistors stezni filteri (feritno jezgro sa kućistem) feriti feritni materijali feritna jezgra dielektrični filteri keramički filteri piezoelektrični filteri filteri na bazi feritnih kuglica filteri za šum induktori kalemovi transformatori električni/elektronski transformatori pulsni transformatori strujni transformatori limovi za prigušivanje šuma magnetni limovi materijali za apsorpciju i zaštitu od elektromagnetnog zračenja prigušivači mikrotalasa prigušivači elektromagnetnog zračenja prigušivači radio talasa visokofrekventne elektromagnetne supstance gluve sobe oprema/uređaji za sistem testiranja EMC (elektromagnetne kompatibilnosti), koji se prodaju pojedinačno ili u sklopovima senzori senzori za mjerenje temperature termistori NTC termistori PTC termistori termoosjetljivi prekidači senzori vlage senzori površinskog potencijala senzori zupčanika senzori zupčanika za detektovanje uglova senzori zupčanika za detektovanje brzine mehanički senzori senzori koncentracije/preostale količine tonera senzori nivoa praha senzori otvorenih/zatvorenih vrata prekidači za reze (brave) za vrata elektromagnetni senzori pobuđivači uranjaci uranjaci (djelovi mašina) komponente za mehanički pogon raspršivači jedinice raspršivača ultrazvučne jedinice raspršivača ovlaživači za sisteme raspršivača pumpe piezoelektrične komponente piezoelektrični proizvodi piezoelektronički keramički filteri rezonatori rezonantna kola keramički rezonatori tijela za sondiranje piezoelektrični prijemnici piezoelektrične zujalice elektromagnetne zujalice piezoelektronski pobuđivači magnetostrikcioni rezonatori diskriminatori keramički diskriminatori termalne glave štampača tankoslojne termalne kuglice, glave za snimanje/reprodukciju magnetne glave tankoslojne magnetne glave kontoleri memorije kontoleri postojane memorije kontoleri fleš memorije kontoleri NAND fleš memorije fleš memorija memorijske kartice fleš memorijske kartice postojana memorija postojane memorijske kartice CF (kompakt fleš) kartice CF (kompakt fleš) kartice za industrijsku upotrebu SSD diskovi SSD diskovi za industrijsku upotrebu poluprovodnički uređaji poluprovodničke memorije adapteri za kartice za memoriju ekrani OLED ekrani LED diode OLED diode RF komponente (komponente za radio frekvenciju) antene keramičke antene viseslojne čip antene pojasni filteri dielektrični pojasni filteri cirkulatori cirkulatori za bazne stanice izolatori izolatori za bazne stanice multiplekseri duplekseri

viseslojni diplekseri viseslojni pojasni filteri tankoslojni pojasni filteri fazni pomjerači višeslojni fazni pomjerači linije za kašnjenje linije opsega propusnici za niske frekvencije višeslojni propusnici za niske frekvencije propusnici za visoke frekvencije višeslojni propusnici za visoke frekvencije baluni balun transformatori višeslojni balun transformatori tankoslojni balun transformatori spojnice direkcione spojnice višeslojne direkcione spojnice LAN komponente bežični LAN moduli uređaji za bežičnu radio transmisiju aparati za bežičnu telefoniju električni/elektronski otpornici duplo uravnoteženi mikseri terminatori transduktori akcelerometri elektrode magneti feritni magneti magnetni limovi magnetna jezgra magnetni materijali napajanje, dovodi naizmjenicne struje DC/DC konvertori (konvertori jednosmjerne u jednosmjernu struju) DC/AC invertori (invertori jednosmjerne u naizmjenicnu struju) dovodi struje sa prekidačem filteri za šum UPS (sistemi za neprekidno napajanje) solarne ćelije tankoslojne solarne ćelije invertori balasti za invertore balast za fluorescentne lampe za električno osvjetljavanje konvertori fabrički sistemi za automatizaciju oprema za obradu poluprovodničkih ploča oprema za izradu poluprovodnika FOUP Load Port (stanica za podršku kontejnera za transport poluprovodničkih ploča pri čemu je poklopac kontejnera za transport odvojen, ili odvojiv, od kontejnera za transport) mašina za montiranje flip čipova dispenserii flip čipova mašine za umetanje komponenti mašine za masovno napajanje (masovni fideri) mašine za sekvenciranje komponenti sistemi za lasersko obeležavanje mašine za montiranje komponenti čipova integrisana kola štampane ploče ploče sa integrisanim kolom baterije prazne magnetne trake prazni magnetni diskovi prazne magnetne optičke trake prazni optički diskovi SAW komponente (komponente za površinske akustične talase) SAW filteri (filteri za površinske akustične talase) SAW rezonatori (rezonatori za površinske akustične talase) diplekseri RF moduli (moduli za radio frekvencije) SAW moduli (moduli za površinske akustične talase) frontovani moduli (fronted modules) diode zaustavljači osigurači za zaštitu od naponskog udara osugurači od prenapona keramičke prekidačke komponente keramičke grejne komponente prekidači sa zazorom između elektroda filteri za konverziju kondenzatori napajanja tantal čip kondenzatori aluminijski elektrolitični kondenzatori ultra kondenzatori induktivne feritne komponente tankoslojni kondenzatori polimerski cis-kondenzatori dodaci za ferite induktivni otpornici za SMT (tehnologiju površinskog montiranja) otpornici za indukciju električne energije za SMT (tehnologiju površinskog montiranja) linijski transformatori filteri za oklopljene sobe EMC komponente za spoj između slojeva metal oksid varistori keramički poluprovodnici filteri za mikrotalasni pojas mikrotalasni rezonatori mikrotalasne keramičke komponente dielektrični keramički filteri moduli visoke frekvencije mikrotalasni moduli LTCC moduli komponente za površinske talase komponente za zapreminske talase dielektrični materijali materijali za elektrode BAW (bulk acoustic wave) komponente FBAR (film bulk acoustic wave) komponente MEMS komponente (komponente za mikro elektro mehanicki sistemi) MEMS senzori RF moduli moduli elektronskih kola H-ML (high level multilayer) uređaji ESD komponente (komponente za elektrostatičko praznjenje) EMI komponente (komponente za elektromagnetnu interferenciju) optičke komponente PLC kola TOSA (predajni optički podsklop) ROSA (prijemni optički podsklop) optički senzori optički senzori za opseg vidljivog reflektujućeg svjetla optički prigušivači optičke spojnice optički spliteri optički filteri optički prekidači optički izolatori optički cirkulatori optički modulatori optički konektori optički multiplekseri optički demultiplekseri (razdjelnici) optički prijemnici foto diode moduli optičkih senzora moduli optičkih senzora za opseg vidljivog reflektujućeg svjetla moduli optičkih prigušivača moduli optičkih spojnica moduli optičkih splitera moduli optičkih filtera moduli optičkih prekidača moduli optičkih izolatora moduli optičkih cirkulatora moduli faradej rotatora moduli optičkih modulatora moduli optičkih konektora moduli optičkih multipleksera moduli optičkih demultipleksera (razdjelnika) moduli optičkih

prijemnika moduli foto dioda sklopovi optičkih senzora sklopovi optičkih senzora iz opsega vidljivog reflektujućeg svijetla sklopovi optičkih prigušivača sklopovi optičkih spojnice sklopovi optičkih splitera sklopovi optičkih filtera sklopovi optičkih prekidača sklopovi optičkih izolatora sklopovi optičkih cirkulatora sklopovi faradej rotatora sklopovi optičkih modulatora sklopovi optičkih konektora sklopovi optičkih multipleksera sklopovi optičkih demultipleksera sklopovi optičkih prijemnika sklopovi foto dioda predajnički optički podsklopovi prijemnički optički podsklopovi faradej rotatori piezoelektrični uređaji višeslojni varistori višeslojni NTC termistori djelovi i oprema za naprijed navedenu robu i sva roba koja spada u klasu 09.

(210) **2009-597**

(442) **20.06.2012**

(220) 10.06.2009

(300) NZ 813358 28.09.2009

(731) UNIVERSAL CITY STUDIOS LLC, 100 UNIVERSAL CITY PLAZA, UNIVERSAL CITY, CALIFORNIA 91608 US



(540)

(550) I

(740) Radulović Božidar, Jovana Tomaševića 9/III, Podgorica (ME)

(511) **Klasa 38:** Telekomunikacione usluge usluge emitovanja usluge organizovanja i distribucije televizijskih emisija/programa putem bežične i kablovske mreže prenos filmskih, televizijskih, teletext i videotext programa ili emisija usluge omogućavanja i odobravanja pristupa korisnicima za razne kompjuterske mreže, uključujući i pristup interaktivnim aplikacijama, naročito za distribuciju podataka usluge prikupljanja, isporuke i prenošenja poruka, novinskih izvještaja i informacija o istraživanju tržišta (uključujući korišćenje elektronskih sredstava i/ili putem kompjutera) prenos zvuka i slike putem satelita emitovanje obrađenih i neobrađenih podataka putem satelita postavljanje i osavremenjivanje (apdejtovanje) operativnog softvera putem kablovske mreže ili satelita emitovanje plaćene televizije, uključujući video zapise “na zahtjev” i “plaćanje po gledanju”, kao i emitovanje za druge u svojstvu digitalne platforme usluge pružanja informacija drugima koje se odnose na programe i raspored emitovanja, emitovanje informacija putem bežične ili vođene mreže pružanje onlajn usluga i prenosa, naročito prenos informacija i poruka uključujući elektronsku poštu obezbjeđivanje telešop (kupovina putem televizije) kanala obezbjeđivanje komunikacijskih mreža uz pomoć digitalne multimedijalne tehnologije, naročito za pristup internetu, telešopu i telebankarstvu, i uz upotrebu televizijskih ekrana obezbjeđivanje mreža za prenos poruka, slika, teksta, govora i podataka usluge prenosa informacija, uključujući zvuk, sliku i podatke usluge prenosa podataka uz nadoknadu.

Klasa 41: Usluge razonode, obrazovne usluge i usluge davanja uputstava usluge televizijske razonode usluge filmske, muzičke, sportske, video i pozorišne razonode usluge proizvodnje, pripremanja, prikazivanja, distribuiranja, licenciranja, prodaje individualnim stanicama, umrežavanja, prodaje i iznajmljivanja televizijskih, teletext i videotext programa, i filmova, animiranih filmova, zvučnih i video zapisa produkcija zabavnih događaja uživo, produkcija

zabavnih televizijskih događaja proizvodnja i iznajmljivanje obrazovnih i materijala sa uputstvima organizovanje, produkcija i prezentacija događaja u obrazovne, kulturne ili svrhe razonode organizovanje, produkcija i prezentacija takmičenja, konkursa, igara, kvizova, izložbi, sportskih događaja, šou-programa, putujućih šou-programa, izvođenja pred publikom, pozorišnih izvođenja, koncerata, izvođenja uživo i događaja u kojima učestvuje i publika obezbjeđivanje razonode i obrazovanja za pristup preko komunikacijskih i kompjuterskih mreža obezbjeđivanje informacija koje se odnose na bilo koju od gore pomenutih usluga.

(210) **2010-108**

(442) **20.06.2012**

(220) 13.04.2010

(731) SAMSUNG ELECTRONICS CO LTD, 416, MAETAN-DONG, YEONGTONG-GU, GUEONGGI-DO KR



(540)

(550) I

(740) Lutovac Branislav, Bulevar Crnojevića 93, Podgorica (ME)

(511) **Klasa 7:** Električne mašine za pranje veša električni usisivači za upotrebu u domaćinstvu električni mikseri za upotrebu u domaćinstvu automatske mašine za pranje posuđa kese za usisivače robotizovani usisivači kosilice za travu električne kosilice uređaji za uništavanje otpadaka od hrane mašine za šivenje za upotrebu u domaćinstvu vazdušni kompresori automatske mašine za pranje vozila generatori jednosmerne struje.

Klasa 9: Poluprovodnici USB kartice habovi, prekidači i ruteri za računarske mreže modemi smart mobilni telefoni mobilni telefoni bežični setovi sa mikrofonom i slušalicama za mobilne telefone MP3 plejeri i/ili mobilni telefoni električni punjači za baterije za mobilne telefone računarski serveri, digitalni spoljni konvertori (dekoderi), a naročito prijemnici i dekoderi za digitalne medije konvertori za kablovsku televiziju konvertori za mrežni (Ethernet) striming saobraćaj hard diskovi optički uređaji za skladištenje podataka notebook računari računari štampači za računare monitori za računare lični digitalni asistenti TV prijemnici faks aparati registar kase baterije za mobilne telefone optički kablovi električne pegle aparati za zabavu koji koriste TV prijemnik kao izlazni uređaj video telefoni telefoni uređaji za snimanje na video traci DVD plejeri MP3 plejeri prenosni multimedijalni plejeri zvučnici za računare CD plejeri kamkorderi video kamere video projektori snimljene kompjuterske igrice miševi za računare podloge za miševе video rekorderi video disk plejeri sistemi “kućni bioskop” koji uključuju TV prijemnike, DVD plejere, audio pojačala i zvučnike.

Klasa 11: Prečišćivači za vodu za upotrebu u domaćinstvu sterilizacione vrećice za jednokratnu upotrebu u domaćinstvu frižideri za led, ne-električni ugradne ploče sa plinskim gorionicima bidei šporeti na gas klima uređaji ventilatori za upotrebu u domaćinstvu, a naročito za klima

uređaje gasne lampe grejači vazduha za brodove klima uređaji za automobile instalacije za filtriranje vazduha mašine i uređaji za prečišćavanje vazduha aparati i mašine za proizvodnju leda (ledomati) električni ventilatori, električni frižideri ovlaživači vazduha aparati za sušenje kose električni šporeti električne mašine za sušenje veša električni tosteri grejni tepisi sa električnim napajanjem mikrotalasne pećnice indukcionni šporeti rerne.

(210) **2010-118**

(442) **20.06.2012**

(220) 20.04.2010

(731) MOTOROLA INC, A DELAWARE CORPORATION 1303 EAST ALGONGUIN ROAD, SCHAMBURG, ILIONOIS 60196 US

FLIPOUT

(540)

(550) I

(740) Ćupić Branislav, Dalmatinska 10, Podgorica (ME)

(511) **Klasa 09:** Mobilni telefoni mobilni telefoni sa mogućnošću slanja i primanja elektronskih poruka mobilni telefoni sa digitalnim fotoaparatom i video kamerom mobilni telefoni sa MP3, audio i video plejerom mobilni telefoni sa elektronskim igricama mobilni telefoni sa mogućnošću GPS-a i navigacije uređaji za bežičnu komunikaciju sa mogućnošću prenosa glasa, podataka i slike baterije za mobilne telefone punjači za baterije i adapted za struju.

(210) **2010-124**

(442) **20.06.2012**

(220) 23.04.2010

(731) VANGUARD TRADEMARK HOLDING USA LLC, A LIMITED LIABILITY COMPANY OF DELAWARE USA 600 CORPORATE PARK DRIVE, ST LOUIS, MISSOURI 63105 US

QUICKSILVER

(540)

(550) I

(740) Ćejović Vladimir, 13. jula 21, Podgorica (ME)

(511) **Klasa 39:** Usluge iznajmljivanja i lizinga vozila i usluge rezervacija za iznajmljivanje i lizing vozila.

(210) **2010-125**

(442) **20.06.2012**

(220) 23.04.2010

(731) VANGUARD TRADEMARK HOLDING USA LLC, A LIMITED LIABILITY COMPANY OF DELAWARE USA 600 CORPORATE PARK DRIVE, ST LOUIS, MISSOURI 63105 US

EMERALD CLUB

(540)

(550) I

(740) Čejović Vladimir, 13. jula 21, Podgorica (ME)

(511) **Klasa 39:** Usluge iznajmljivanja i lizinga vozila i usluge rezervacija za iznajmljivanje i lizing vozila.(210) **2010-127**(442) **20.06.2012**

(220) 23.04.2010

(731) VANGUARD TRADEMARK HOLDING USA LLC, A LIMITED LIABILITY COMPANY OF DELAWARE USA 600 CORPORATE PARK DRIVE, ST LOUIS, MISSOURI 63105 US



(540)

(550) I

(740) Čejović Vladimir, 13. jula 21, Podgorica (ME)

(511) **Klasa 39:** Usluge iznajmljivanja i lizinga vozila i usluge rezervacija za iznajmljivanje i lizing vozila.(210) **2010-14**(442) **20.06.2012**

(220) 28.01.2010

(731) McDONALD INTERNATIONAL PROPERTY COMPANY, LTD, A CORPORATION ORGANIZED AND EXISTING UNDER THE LAWS OF THE STATE OF DELAWARE 2711 CENTRVILLE ROAD, SUITE 400, WILMINGTON, DELAWARE 19808 US

McFLURRY

(540)

(550) I

(740) Čupić Branislav, Dalmatinska 10, Podgorica (ME)

(511) **Klasa 30:** Desert proizvodi na mliječnoj bazi, tj. sladoledi i zaleđene poslastice.(210) **2010-144**(442) **20.06.2012**

(220) 05.05.2010

(731) VIIV HEALTHCARE UK LIMITED, 980 GREAT WEST ROAD, BRETTFORD, MIDDLESEX TW8 9 GS GB



(540)

(550) I

(740) Lutovac Branislav, Bulevar Crnojevića 93, Podgorica (ME)

(511) **Klasa 05:** Farmaceutski i medicinski preparati i substance vakcine.

Klasa 10: Medicinski i hirurški aparati i instrumenti, pumpice za inhaliranje, djelovi i oprema za naprijed navedenu robu.

Klasa 41: Obrazovne usluge naročito održavanje seminara u vezi sa zdravljem i zdravstvenom zaštitom i distribucija materijala u vezi sa istim.

Klasa 42: Usluge istraživanja i razvoja u vezi sa aktivnim (ljekovitim) materijama, proizvodima na bazi novootkrivenih aktivnih (ljekovitih) materija, farmaceutskim proizvodima, medicinskom dijagnostikom, biološkim proizvodima, medicinskim aparatima, uređajima i instrumentima vršenje kliničkih ispitivanja savetodavne usluge iz oblasti nauke pružanje informacija iz oblasti laboratoryske tehnologije medicinske laboratorijske usluge pružanje naučnih informacija putem internet portala.

Klasa 44: Pružanje zdravstvenih i medicinskih informacija u vezi sa medicinskim poremećajima savetovanje i dobrotvorne usluge, naročito pružanje informacija i pomoći u vezi sa zdravljem i zdravstvenom zaštitom pružanje medicinskih usluga putem internet portala sve napred navedeno savjetovanje i usluge dostupne i posredstvom data baze.

(210) **2010-282**

(442) **20.06.2012**

(220) 10.08.2010

(300) CTM 008878779 12.02.2010

(731) RECKITT BENCKISER-SWITYELAND AG, RICHTISTRASSE 5 CH-8304 WALLISELLEN, ZURCH CH



(540)

(550) I

(740) Popović Miladin, Đoka Miraševića 21/III, Podgorica (ME)

(511) **Klasa 03:** Parfimisani preparati za vazduh potpuri, eterična ulja, parfimisani sprejevi za prostorije preparati za parfimisanje ili aromatizaciju vazduha.

Klasa 04: Svijeće svijeće sa aromom ili mirišljave svijeće.

Klasa 05: Preparati za osvježavanje vazduha preparati za pročišćavanje vazduha osvježivači za prostorije dezodoransi koji nisu za ličnu upotrebu preparati za neutralisanje neprijatnih mirisa.

Klasa 11: Aparati i instrumenti, svi za parfimisanje, pročišćavanje ili osvježavanje vazduha djelovi i oprema za sve pomenute robe.

(210) **2010-283**

(442) **20.06.2012**

(220) 10.08.2010

(300) RS Z-409/10 1803.2010

(731) GALENIKA AD, BATAJNIČKI DRUM BB, 11080 BEOGRAD RS

PROBIOGAL

ПРОБИОГАЛ

(540)

(550) I

(740) Kovačević Aleksandar, Kružni put bb, Cetinje (ME)

(511) **Klasa 05:** Farmaceutski preparati.

(210) **2010-284**

(442) **20.06.2012**

(220) 10.08.2010

(300) RS Z-898/10 25.052010

(731) GALENIKA AD, BATAJNIČKI DRUM BB, 11080 BEOGRAD RS

BISPROL

БИСПРОЛ

(540)

(550) I

(740) Kovačević Aleksandar, Kružni put bb, Cetinje (ME)

(511) **Klasa 05:** Farmaceutski preparati.

(210) **2010-285**

(442) **20.06.2012**

(220) 10.08.2010

(300) CTM 8871791 10.02.2010

(731) THE PROCTER & GAMBLE COMPANY, THE PROCTER & GAMBLE PLAZA
CINCINNATI, OHIO 45202 US

FUSION

(540)

(550) I

(740) Lutovac Branislav, Bulevar Crnojevića 93, Podgorica (ME)

(511) **Klasa 3:** Sredstva za pranje i beljenje i druge supstance za upotrebu kod pranja vesa preparati za čišćenje, poliranje, nagrizajuća sredstva, abrazivna sredstva sapuni partimerija, eterična ulja, kozmetika, losioni za kosu proizvodi za negu zuba.

(210) **2010-292**

(442) **20.06.2012**

(220) 16.08.2010

(731) SHANDONG LINGLONG TYRE CO, LTD, NO. 777 JINLONG ROAD, ZHAIYUAN
CITY, SHANDONG CN

GREEN MAX

(540)

(550) I

(740) Čosović Dejan, 13. jula 1/5, Budva (ME)

(511) **Klasa 12:** Gume za točkove vozila gazed sloj za pneumatske gume punjene gume za točkove vozila (bez vazduha), pojasevi za protektiranje guma gume za avione gazed djelovi guma za vozila (kružni kaiševi) unutrašnje gume za pneumatike gume za automobile gazed dijelovi guma za vozila (za traktore).

(210) **2010-293**

(442) **20.06.2012**

(220) 16.08.2010

(731) AMGEN INC, ONE AMGEN CENTER DRIVETHOURSAND OAKS, CALIFORNIA
91320-1799 US

XGEVA

(540)

(550) I

(740) Radulović Božidar, Jovana Tomaševića 9/III, Podgorica (ME)

(511) **Klasa 05:** Farmaceutski preparati.

(210) **2010-295**

(442) **20.06.2012**

(220) 17.08.2010

(300) CTM 008994634 30.03.2010

(731) JIL B.V, SCHOUWBURGPLEIN 30-34 3012 CL ROTTERDAM NL



(540)

(550) I

(740) Čupić Branislav, Dalmatinska 10, Podgorica (ME)

(511) **Klasa 9:** Naučni, nautički, geodetski, električni, fotografski, kinematografski i optički aparati i instrumenti kao i aparati i instrumenti za vaganje, mjerenje, signalizaciju, kontrolu (inspekciju), za pomoc (spašavanje) i za obuku aparati i instrumenti za vođenje, distribuiranje, transformisanje, akumuliranje, podešavanje ili upravljanje električne struje aparati za snimanje, prenos, reprodukciju zvuka i slike magnetske podloge za snimanje, akustične ploče automati i mehanizmi za automatske uređaje koji se pokreću uz prethodno ubacivanje kovanica registarske blagajne, računari, oprema za obradu podataka i računara uređaji za gašenje požara mobilni telefoni telefonski aparati bežični uređaji fizički djelovi računara računarski programi računarski programi za područje mobilne telefonije i sastava za vođenje poslova aparati za mobilnu telefoniju aparati za snimanje, prenos, reprodukciju zvuka i slike, magnetske podloge za snimanje, mikroracunarske igre, video igre publikacije u elektronskom formatu elektronske publikacije (za skidanje) računarski programi za upotrebu sa serverima i računarskim aplikacijama klijenata za bežične uređaje radi prijema, sinhronizacije, skupljanja, skladištenja i vodenja audio/vizuelnih Internet i ekstranet datoteka koje poticu iz globalnog računara i komunikacijskih mreža preko bežičnih mreža.

Klasa 38: Telekomunikacije mobilne telekomunikacije, sastavi i aplikacije za mobilnu telefoniju telekomunikacije, komunikacije putem računarskih terminala, radiodifuzija, telegrafске komunikacije, telefonske komunikacije, digitalne komunikacije za digitalnu ili interaktivnu televiziju telekomunikacije putem Interneta, Intraneta Internet za i pomocu mobilnih telefona, pomocu digitalnih satelita, kablovskih i zemaljskih mreža prenos podataka prenos informacija, usluge radi omogućavanja osobama slanje i/ili primanje računarskih informacija, programa, datoteka ili podataka usluge radi omogućavanja ili, sudjelovanja u radijskim i televizijskim emitovanjima, bilo interaktivnim ili neinteraktivnim bežična telefonija, emitovanje i prenos video igara prema i s mobilnih telefona, dlanovnika (organizatora) ili računara, digitalni

ili analogni dekoderi koji pružaju pristup stranicama ili portala nakon spajanja na Internet spajanje na telekomunikacijske mreže radi skidanja video igara, interaktivnih komandnih datoteka i videografije putem telekomunikacijskih mreža, elektronska posta komunikacijske usluge telekomunikacijske usluge elektronski prenos računarskih programa putem Interneta i drugih računarskih i elektronskih komunikacijskih mreža pružanje usluga spajanja i pristupa elektronskim komunikacijskim mrežama za prenos ili prijem računarskih programa pružanje komunikacijskih usluga on-line komunikacije putem globalne računarske mreže ili Interneta elektronska posta, prenos i primanje poruka usluge emitovanja pružanje pristupa web stranicama prenos i distribucija podataka ili audio-vizuelnih slika putem globalne računarske mreže ili Interneta pružanje pristupa stranicama s MP3 sadržajima na Internetu doprema digitalne muzike putem telekomunikacija pružanje pristupa web stranicama s digitalnom muzikom na Internetu iznajmljivanje vremena računarskim bazama podataka usluge savjetovanja, konsultacije i pružanja informacija u vezi gore navedenog.

Klasa 42: Naučne i tehnološke usluge kao i pripadajuće usluge istraživanja i koncepcije usluge industrijskih analiza i istraživanja koncepcija i razvoj računara i računarskih programa usluge dizajna u vezi računarskih programa održavanje, popravka i azuriranje računarskih programa, operativnih sastava za računarske programe, računarskih uslužnih programa pružanje informacija u vezi računarskih programa putem Interneta i drugih računarskih i elektronskih komunikacijskih mreža pružanje usluga konsultacija i tehnicke podrške za otkrivanje smetnji za računarske programe i za ručno pokretanje mobilne digitalne elektronske uređaje i ostale elektronike za potrošače pružanje programa za pretraživanje za dobijanje podataka putem komunikacijskih mreža pružanje privremene upotrebe računarskih programa i online sadržaja radi omogućavanja korisnicima pristup i skidanje računarskih programa usluge savjetovanja u vezi fizičkih djelova računara i računarskih programa iznajmljivanje fizičkih djelova računara i aparata i opreme. za programe usluge savjetovanja u vezi multimedijalnih i audio-vizuelnih računarskih programa programiranje za računare usluge podrške i konsultacija za razvoj računarskih sastava i baza podataka grafički dizajn za kompilaciju web stranica na Internetu informacije u vezi računarskih djelova računara ili računarskih programa koje se pružaju online s globalne računarske mreže ili Interneta kreiranje i održavanje web stranica dizajn i razvoj web stranica s multimedijalnim materijalima ugošćavanje web stranica drugih usluge pružanja informacija savjetovanja i konsultacije u vezi gore navedenog pristup i iznajmljivanje pristupnog vremena za video igre putem telekomunikacijskih mreža ili servera, uključujući Internet i kablovske, satelitske ili zemaljske televizijske mreže iznajmljivanje pristupnog vremena telekomunikacijskim mrežama i Internet stranicama i digitalnim ili analognim ili interaktivnim televizijama programiranje za računare i računarske programe, spoljne jedinice, pametne kartice, Internet, intranet i Internet za mobilne telefone, računare i digitalne ili analogne televizijske dekodere, za mobilne telefone, za dlanovnike (organizatore) ili za računare usluge upravljanja računarskim serverima ugošćavajući portfelj klijenta i računarskim programima omogućavajući i pružajući jednosmjernu i/ili dvosmjernu dostavu audio/vizuelnih Internet i ektranet datoteka koje poticu iz globalnog računara i komunikacijskih mreža između servera i klijentovog programa instaliranog na bežičnim uređajima usluge upravljanja računarskim programima i serverima uključenih u prijem, sinhronizaciju, skladištenje i vođenje audio/vizuelnih Internet i ektranet datoteka koje poticu od globalnog računara i komunikacijskih mreža za dostavu prema portfelju klijenta savjetovanje o računarskim programima, fizičkim djelovima računara, ostaloj opremi za obradu podataka računarski program, dizajn i razvoj računarskih sastava, programa i mreža, web stranica razvoj programa za mobilne uređaje baze podataka, arhiviranje računarske baze podataka, održavanje baze podataka pružanje programa, obnavljanje podataka iz računarskih baza podataka, azuriranje programa dupliciranje računarskih programa

prilagođeno programiranje usluge savjetovanja, konsultacije i pružanja informacija u vezi gore navedenog.

(210) **2010-296**

(442) **20.06.2012**

(220) 20.08.2010

(300) TO M/10/02197 19.02.2010

(731) GOOGLE INC, 1600 AMPHITHEATRE PARKWAY, MOUNTAIN VIEW, CA 94043 US

SPEEDBOOK

(540)

(550) I

(740) Ćupić Branislav, Dalmatinska 10, Podgorica (ME)

(511) **Klasa 09:** Kompjuterski hardver.

(210) **2010-297**

(442) **20.06.2012**

(220) 20.08.2010

(300) GR 154547 25.06.2010

(731) FIL LIMITED A BERMUDA COMPANY, PEMBROKE HALL, 42 CROW LANE, PEMROKE HM 19, P.O.BOX HM 670, HAMILTON XMCX BM



(540)

(550) I

(740) Ćupić Branislav, Dalmatinska 10, Podgorica (ME)

(511) **Klasa 36:** Finansijske usluge usluge osiguranja usluge u oblasti investicija usluge u vezi sa međunarodnim i domaćim investicijama usluge diskrecionog upravljanja investicijama savjetodavne usluge u vezi sa investicijama zajednički fondovi i usluge u vezi sa njima penzioni fondovi i usluge u vezi sa njima brokerske usluge u oblasti hartija od vrijednosti i usluge u vezi sa njima bankarski poslovi i usluge u vezi sa njima trustovi i usluge u vezi sa njima usluge vođenja portfolia, zajedničkih fondova, penzionih fondova i trustova finansijsko upravljanje i planiranje finansijsko savjetovanje kreditne usluge bankarske usluge u vezi sa investicijama usluge u oblasti poslovnih finansija i kapitala za poslovne projekte usluge

u vezi sa privatnim investicijama (private equity) usluge u vezi sa nekretninama usluge u vezi sa investiranjem u nekretnine usluge davanja garancija za hartije od vrijednosti usluge vezane za tržište strane valute i finansijskih derivata pružanje informacija, davanje savjeta i konsalting u vezi sa hartijama od vrijednosti, finansijama i investicijama usluge pružanja informacija iz interaktivne baze podataka u vezi sa hartijama od vrijednosti, finansijama i investicijama usluge u vezi sa kreditnim i debitnim karticama usluge novčanih plaćanja davanje kredita uz garancije ili bez garancija mjenjački poslovi pružanje informacija, davanje savjeta i konsalting u vezi sa svim navedenim uslugama.

(210) **2010-298**

(442) **20.06.2012**

(220) 20.08.2010

(300) GR 154545 25.06.2010

(731) FIL LIMITED A BERMUDA COMPANY, PEMBROKE HALL, 42 CROW LANE, PEMBROKE HM 19, P.O.BOX HM 670, HAMILTON XMCX BM



(540)

(550) I

(740) Čupić Branislav, Dalmatinska 10, Podgorica (ME)

(511) **Klasa 36:** Finansijske usluge usluge osiguranja usluge u oblasti investicija usluge u vezi sa međunarodnim i domaćim investicijama usluge diskrecionog upravljanja investicijama savjetodavne usluge u vezi sa investicijama zajednički fondovi i usluge u vezi sa njima penzioni fondovi i usluge u vezi sa njima brokerske usluge u oblasti hartija od vrijednosti i usluge u vezi sa njima bankarski poslovi i usluge u vezi sa njima trustovi i usluge u vezi sa njima usluge vođenja portfolia, zajedničkih fondova, penzionih fondova i trustova finansijsko upravljanje i planiranje finansijsko savjetovanje kreditne usluge bankarske usluge u vezi sa investicijama usluge u oblasti poslovnih finansija i kapitala za poslovne projekte usluge u vezi sa privatnim investicijama (private equity) usluge u vezi sa nekretninama usluge u vezi sa investiranjem u nekretnine usluge davanja garancija za hartije od vrijednosti usluge vezane za tržište strane valute i finansijskih derivata pružanje informacija, davanje savjeta i konsalting u vezi sa hartijama od vrijednosti, finansijama i investicijama usluge pružanja informacija iz interaktivne baze podataka u vezi sa hartijama od vrijednosti, finansijama i investicijama usluge u vezi sa kreditnim i debitnim karticama usluge novčanih plaćanja davanje kredita uz garancije ili bez garancija mjenjački poslovi pružanje informacija, davanje savjeta i konsalting u vezi sa svim navedenim uslugama.

(210) **2010-299**

(442) **20.06.2012**

(220) 20.08.2010

(731) HYUNDAI MOTOR COMPANY, 231 YUNGJAE-DONG, SEICHO-GU, SEUL, 137-938 KR

BLUELINK

(540)

(550) I

(740) Čejović Vladimir, 13. jula 21, Podgorica (ME)

(511) **Klasa 09:** Aparati za prenos videa interkomunikacioni aparati aparati za daljinsko upravljanje aparati za bežični prenos akustičnih informacija prenosnički setovi (telekomunikacioni) komunikacioni aparati za vozila telekomunikacioni predajnici aparati za prenos komunikacije mikrofoni (za telekomunikacione aparate) prenosni komunikacioni aparati elektronska zvana upozorenja predajnici elektronskih signala aparati za prenos podataka radio aparati za vozila satelitski prijemnici televizijski aparati za vozila navigacioni aparati za vozila (pri on-bord kompjuterima) aparati za satelitsku navigaciju kompjuteri snimljeni kompjuterski operativni programi snimljeni kompjuterski programi kompjuterski programi (za skidanje/ daunload) aparati za obradu podataka kompjuterski softver za bežičnu isporuku sadržaja kompjuterski softver za enkripciju softver za obradu slika, grafike i teksta kompjuterski programi za obradu slika, zvuka i videa programi operativnog sistema komunikacioni kompjuteri unaprijed snimljeni elektronski nemuzički sadržaji (isključujući kompjuterski softver).

(210) **2010-300**

(442) **20.06.2012**

(220) 20.08.2010

(731) HYUNDAI MOTOR COMPANY, 231, YANGJAE-DONG, SEICHO-GU, SEUL, 137-938 KR

BLUELINK

(540)

(550) I

(740) Čejović Vladimir, 13. jula 21, Podgorica (ME)

(511) **Klasa 38:** Elektronski prenos informacija i podataka u vezi sa motornim vozilima prenos informacija putem nacionalnih i medunarodnih mreža prenos informacija optičkim telekomunikacionim mrežama prenos vijesti izdavanje instalacija za prenos podataka izdavanje telekomunikacione opreme predaja i prijem (transmisija) informacija iz baza podataka putem telekomunikacione mreže usluge servisa hitnih poruka putem telekomunikacionih mreža komunikacija razmjenom podataka bežične komunikacije VAN (Mreža sa Dodatnom Vrednošću) komunikacija satelitski prenos pružanje informacija o telekomunikacijama komunikacija putem kompjuterskih terminala prenos slika pružanje korisnickog pristupa globalnoj kompjuterskoj mrezi pružanje telekomunikacione veze ka globalnoj kompjuterskoj mrezi Internet emitovanje.

(210) **2010-301**

(442) **20.06.2012**

(220) 20.08.2010

(731) HYUNDAI MOTOR COMPANY, 231, YANGJAE-DONG, SEICHO-GU, SEUL, 137-938KR

HYUNDAI iContact

(540)

(550) I

(740) Čejović Vladimir, 13. jula 21, Podgorica (ME)

(511) **Klasa 12:** Putnički automobili kamioni kombiji autobusi ambulatna kola djelovi i oprema za automobile prenosnički uređaji povezani unutar automobila za komunikaciju sa spoljnim izvorima tokom rada vozila priključni uređaji za prenos informacija za automobile priključni samo-nadzirani uređaji za automobilske preglede.

(210) **2010-302**

(442) **20.06.2012**

(220) 23.08.2010

(731) RED CHIP COMPANY LTD, TRIDENT CHAMBERS, WICKHAMS CAY, P.O.BOX 146, ROAD TOWN, TORTOLA, BRITISH VIRGIN ISLANDS VG



(540)

(550) I

(740) Radulović Božidar, Jovana Tomaševića 9/III, Podgorica (ME)

(511)

Klasa 09: Aparati za stvaranje, snimanje, prijenos, obradu, pronalaženje, manipulaciju i reprodukciju zvuka mikrofoni, mikofonska predpojačala, direktni ulazni uređaji, miks pultovi, dinamički procesori, procesori efekata i signala, ekvilajzeri, krossoveri, zvučni kontroleri, zvučni interfejsi, uređaji za distribuciju signala, uređaji za pretvaranje signala, pojačala za slušalice, slušalice, snažna pojačala, zvučnici, uređaji za regulaciju rasvjete, računalni softver za stvaranje, snimanje, prijenos, obradu, pronalaženje, manipulacija i reprodukciju zvuka priručnici u elektronskom obliku, uključeni u klasu 9.

Klasa 15: Muzički instrumenti gitare klaviri sintesajzeri pribor za muzičke instrumente žice, vreće, kuferi i pedale za muzičke instrumente aparati za podešavanje muzičkih instrumenata dijelovi i pribor za navedene proizvode, uključene u klasu 15.

(210) **2010-303** (442) **20.06.2012**

(220) 23.08.2010

(731) TOYOTA JIDOSHA KABUSHIKI KAISHA, 1, TOYOTA-CHO, TOYOTY-SHI, AICHI-KEN JP

HYBRID SYNERGY DRIVE

(540)

(550) I

(740) Čejović Vladimir, 13. jula 21, Podgorica (ME)

(511) **Klasa 12:** Automobili i njihovi strukturni dijelovi, motori za vozila koja se kreću po zemlji, osim lančanih i remenih kontrolnih upravljačkih sistema.

(210) **2010-305** (442) **20.06.2012**

(220) 24.08.2010

(731) PATRON SPIRITIS INTERNATIONAL AG, QUAISTRASSE 11 CH-8200 SCHAFFHAUSEN CH

LIVE ULTIMATELY

(540)

(550) I

(740) Lutovac Branislav, Bulevar Crnojevića 93, Podgorica (ME)

(511) **Klasa 33:** Alkoholna pića destilovana žestoka pića i votka.

(210) **2010-306** (442) **20.06.2012**

(220) 25.08.2010

(731) SHARPKABUSHIKI KAISHA also trading as SHARP CORPORATION, 22-22 NAGAIKE-CHO, ABENO-KU, OSAKA 545-8522 JP



(540)

(550) I

(740) Popović Miladin, Đoka Miraševića 21/III, Podgorica (ME)

(511) **Klasa 09:** Televizijski prijemnici, LCD televizijski prijemnici, DVD rekorderi, DVD plejeri, rekorderi sa optičkim diskom, plejeri sa optičkim diskom, LCD paneli, LCD moduli, LCD monitori, mobilni telefoni, elektronski rečnici, digitalni čitači knjiga, lični digitalni asistenti, digitalni foto ramovi, digitalne kamere, video kamere, LCD projektori, aparati za snimanje, prenos ili reprodukovanje zvuka ili slika u klasi 09.

Klasa 28: LCD igrice kojima se upravlja ručno u klasi 28

(210) **2010-307**

(442) **20.06.2012**

(220) 27.08.2010

(731) SUPERMAX INTERNATIONAL PVT LTD, MALHOTRA HOUSE 4th FLOOR OPP GPO, FORT MUMBAI 400001 IN

SYRINE

(540)

(550) I

(740) Čejović Vladimir, 13. jula 21, Podgorica (ME)

(511) **Klasa 08:** Brijači žileti za brijače kutije za brijače instrumenti za brijanje kutije i ulošci koji sadrže žilete za brijače djelovi i oprema za svu prethodno navedenu robu.

(210) **2010-308**

(442) **20.06.2012**

(220) 31.08.2010

(731) PODRAVKA DD KOPRIVNICA, A.STARČEVIĆA 32, KOPRIVNICA HR

KVIKI GRIC

(540)

(550) I

(740) Božović Vesko, Rimski trg 50/11, Podgorica (ME)

(511) **Klasa 29:** Arašidi, bademi, čips/prženi krompirići.

Klasa 30: Keks, krekeri, kukuruzne kokice, koktel peciva, slano trajno pecivo, štapići, flips, snack.

(210) **2010-309**

(442) **20.06.2012**

(220) 31.08.2010

(731) FOX INTERNATIONAL CHANNELS US, 1440 SEPULVEDA BOULEVARD, LOS ANGELES, CALIFORNIA 90025 US

UTILISIMA

(540)

(550) I

(740) Čejović Vladimir, 13. jula 21, Podgorica (ME)

(511) **Klasa 09:** Melodije, slike, pozadine, igre, i muzika koje je moguće preuzeti preko globalne računarske mreže i bežičnih uređaja Filmovi, televizijski programi i audio-vizuelni sadržaj sa filmovima i televizijskim zabavnim programom koje je moguće preuzeti preko interneta audio i video snimci sa filmovima i televizijskim zabavnim programom koje je moguće preuzeti sa interneta kompjuterski softver i aplikacije unaprijed snimljene video kasete,

DVD-i i CD-i sa filmovima i televizijskim zabavnim programom.

Klasa 16: Časopisi, posteri razglednice registratori sveske fascikle blokčići za beleške prazne sveske za pisanje dnevnika podsjetnici adresari rokovnici korice za knjige naljepnice za kola naljepnice albumi za sličice stoni kalendari zidni kalendari graničnici za knjige sličice foto albumi uramljene i neuramljene fotografije čestitke knjige stripovi humoristična literatura penkala i olovke.

Klasa 38: Televizijsko emitovanje i usluge televizijskog prenosa.

Klasa 41: Produkcija i distribucija televizijskih programa, filmova i audio vizuelne zabave usluge zabave u vezi sa televizijskim programom prikazivanje i distribucija audio i vizuelnih radova u vezi sa televizijskim programom i filmovima pružanje onlajn informacija u oblasti televizije, filmova i video zabave preko interneta pružanje usluga televizijske, filmske i video zabave preko bežičnih uređaja za komunikaciju usluge zabave, naime, pružanje usluga u vezi sa onlajn igrama za kompjuter onlajn dnevnici, naime, blogovi koji sadrže lične informacije i mišljenja organizovanje zabave i kulturnih događaja zabava u smislu nadmetanja, takmičenja i igara.

(210) **2010-311**

(442) **20.06.2012**

(220) 03.09.2010

(731) MERCK SHARP & DOHME CORP, ONE MERCK DRIVE, WHITEHOUSE STATION, NEW JERESY 08889-0100 US

JENZYL

(540)

(550) I

(740) Ćupić Branislav, Dalmatinska 10, Podgorica (ME)

(511) **Klasa 05:** Farmaceutski preparati.

(210) **2010-313**

(442) **20.06.2012**

(220) 06.09.2010

(731) OLD NAVY ITM INC, 900 CHERRY AVENUE SAN BRUNO, CA 94066 US

Old Navy

(540)

(550) I

(740) Lutovac Branislav, Bulevar Crnojevića 93, Podgorica (ME)

(511) **Klasa 25:** Odjeća obuća pokrivala za glavu.

(210) **2010-314**

(442) **20.06.2012**

(220) 07.09.2010

(731) EMIRATES TELECOMMUNICATIONS CORPORATION, ETISALAT TOWER, P.O.BOX 3838, ABU DHABI AE

etisalat

(540)

(550) I

(740) Radulović Božidar, Jovana Tomaševića 9/III, Podgorica (ME)

(511) **Klasa 38:** Telekomunikacione usluge usluge koje se odnose na komunikaciju preko celularnih, mobilnih, satelitskih fiksnih telefona komunikacija preko kompjuterskih terminala komunikacija preko mreže optičkih kablova usluge koje se odnose na prenos podataka usluge digitalnih komunikacija usluge razmjene elektronskih podataka usluge elektronske pošte elektronski prenos podataka, slika i dokumenata obezbjeđenje pristupa online kompjuterskom servisu Internet usluge Servis pristupa podacima na daljinu servisi koji uključuju mrežu sa dodatom vrijednošću (VAN) Obezbjeđenje konekcija na bežičnu lokalnu mrežu (LAN)

(210) **2010-315**(442) **20.06.2012**

(220) 07.09.2010

(731) EMIRATES TELECOMMUNICATIONS CORPORATON, ETISALAT TOWER, P.O.BOX 3838, ABU DHABI AE



(540)

(550) I

(740) Radulović Božidar, Jovana Tomaševića 9/III, Podgorica (ME)

(511) **Klasa 38:** Telekomunikacione usluge usluge koje se odnose na komunikaciju preko celularnih, mobilnih, satelitskih fiksnih telefona komunikacija preko kompjuterskih terminala komunikacija preko mreže optičkih kablova usluge koje se odnose na prenos podataka usluge digitalnih komunikacija usluge razmjene elektronskih podataka usluge elektronske pošte elektronski prenos podataka, slika i dokumenata obezbjeđenje pristupa online kompjuterskom servisu Internet usluge Servis pristupa podacima na daljinu servisi koji uključuju mrežu sa dodatom vrijednošću (VAN) Obezbjeđenje konekcija na bežičnu lokalnu mrežu (LAN).

(210) **2010-316**(442) **20.06.2012**

(220) 08.09.2010

(731) COMPEED APS, BLOKKEN 39 DK-3460, BIRKEROD DK

COMPEED TOTAL CARE

(540)

(550) I

(740) Radulović Božidar, Jovana Tomaševića 9/III, Podgorica (ME)

(511) **Klasa 05:** Flasteri za herpes.

(210) **2010-317**

(442) **20.06.2012**

(220) 08.09.2010

(731) BEST WESTERN INTERNATIONAL INC, 6201 N.24TH PARKWAY, PHOENIX, ARIZONA 85016-2023 US



(540)

(550) I

(740) Lutovac Branislav, Bulevar Crnojevića 93, Podgorica (ME)

(511) **Klasa 43:** Hotelske usluge.

(210) **2010-318**

(442) **20.06.2012**

(220) 08.09.2010

(731) BEST WESTERN INTERNATIONAL, INC, 6201 N.24TH PARKWAY, PHOENIX, ARIZONA 85016-2023 US

BEST WESTERN PREMIER

(540)

(550) I

(740) Lutovac Branislav, Bulevar Crnojevića 93, Podgorica (ME)

(511) **Klasa 43:** Hotelske usluge.

(210) **2010-319**

(442) **20.06.2012**

(220) 08.09.2010

(731) BEST WESTERN INTERNATIONAL, INC, 6201 N.24TH PARKWAY, PHOENIX, ARIZONA 85016-2023 US

WELCOME TO THE PREMIER LIFE

(540)

(550) I

(740) Lutovac Branislav, Bulevar Crnojevića 93, Podgorica (ME)

(511) **Klasa 43:** Hotelske usluge.

(210) **2010-320**

(442) **20.06.2012**

(220) 08.09.2010

(731) BEST WESTERN INTERNATIONAL INC, 6201 N.24TH PARKWAY, PHOENIX, ARIZONA 85016-2023 US

BEST WESTERN REWARDS

(540)

(550) I

(740) Lutovac Branislav, Bulevar Crnojevića 93, Podgorica (ME)

(511) **Klasa 35:** Usluge nagrađivanja lojalnosti potrošača (loyalty programi) i usluge klubova za potrošače sa komercijalnom, promotivnom i/ili reklamnom namenom.

(210) **2010-321**

(442) **20.06.2012**

(220) 08.09.2010

(731) BEST WESTERN INTERNATIONAL INC, 6201 N.24TH PARKWAY, PHOENIX,

ARIZONA 85016-2023 US

BEST WESTERN PLUS

(540)

(550) I

(740) Lutovac Branislav, Bulevar Crnojevića 93, Podgorica (ME)

(511) **Klasa 43:** Hotelske usluge.

(210) **2010-322**

(442) **20.06.2012**

(220) 08.09.2010

(731) BEST WESTERN INTERNATIONAL, INC, 6201 N.24TH PARKWAY, PHOENIX, ARIZONA 85016-2023 US

BEST WESTERN

(540)

(550) I

(740) Lutovac Branislav, Bulevar Crnojevića 93, Podgorica (ME)

(511) **Klasa 43:** Hotelske usluge.

(210) **2010-323**

(442) **20.06.2012**

(220) 08.09.2010

(731) BEST WESTERN INTERNATIONAL INC, 6201 N.24TH PARKWAY, PHOENIX, ARIZONA 85016-2023 US



(540) _____

(550) I

(740) Lutovac Branislav, Bulevar Crnojevića 93, Podgorica (ME)

(511) **Klasa 43:** Hotelske usluge.

(210) **2010-325**

(442) **20.06.2012**

(220) 10.09.2010

(731) S.C.JOHNSON & SON, INC, 1525 HOWE STREET, RACINE, WISCONSIN 53403-2236
US

GLADE DISCREET

(540)

(550) I

(740) Čejović Vladimir, 13. jula 21, Podgorica (ME)

(511) **Klasa 5:** Osvježivači vazduha dezodoransi za vazduh preparati koji pročišćavaju vazduh
sanitizeri vazduha dezodoransi za tkanine dezodoransi za tepihe i sobe.

(210) **2010-326**

(442) **20.06.2012**

(220) 10.09.2010

(731) S.C.JONSON & SON, INC, 1525 HOWE STREET, RACINE, WISCONSIN 53403-2236
US

GLADE REFRESH-AIR

(540)

(550) I

(740) Čejović Vladimir, 13. jula 21, Podgorica (ME)

(511) **Klasa 5:** Osvježivači vazduha dezodoransi za vazduh preparati koji pročišćavaju vazduh
sanitizeri vazduha dezodoransi za tkanine dezodoransi za tepihe i sobe.

(210) **2010-327**

(442) **20.06.2012**

(220) 10.09.2010

(731) S.C.JOHNSON & SON, INC, 1525 HOWE STREET, RACINE, WISCONSIN 53403-2236
US

NIGHT & DAY TRIO

(540)

(550) I

(740) Čejović Vladimir, 13. jula 21, Podgorica (ME)

(511) **Klasa 5:** Preparati za uništavanje korova i štetočina insekticidi preparati za zaštitu od moljaca sredstva koja odbijaju insekte, fungicidi deratizatori.

(210) **2010-332**

(442) **20.06.2012**

(220) 17.09.2010

(731) M & G BRANDS, LIMITED, UGLAND HOUSE, SOUTH CHURCH STREET P.O. BOX 309, GEORGE TOWN KY

MCWILLIAM'S HANWOOD ESTATE

(540)

(550) I

(740) Popović Miladin, Đoka Miraševića 21/III, Podgorica (ME)

(511) **Klasa 33:** Alkoholna pića (izuzev piva)

(210) **2010-334**

(442) **20.06.2012**

(220) 20.09.2010

(731) MONTENEGRO TABACO COMPANY, ISIDORE SEKULIĆ 64 ME

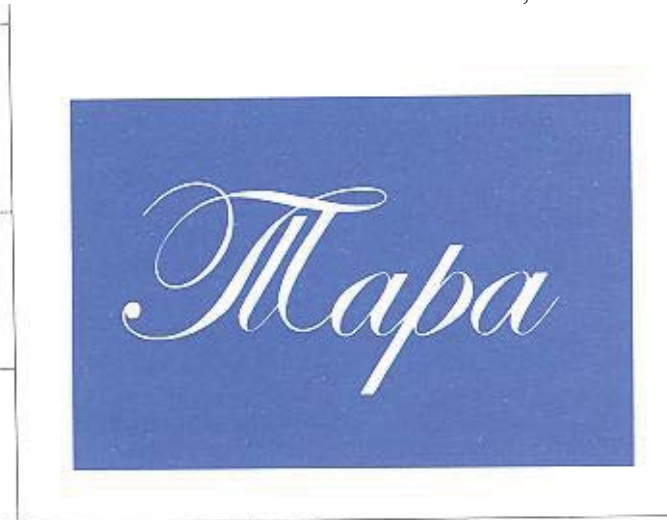

(540)

(550) I

(511) **Klasa 34:** Duvan pribor za pušenje šibice.

(210) **2010-335**

(442) **20.06.2012**

(220) 20.09.2010

(731) PwC BUSINESS TRUST A DELAWARE BUSINESS TRUST, 300 MADISON AVENUE, NEW YORK, NY 10017 US



(540)

(550) I

(740) Ćupić Branislav, Dalmatinska 10, Podgorica (ME)

(511) **Klasa 45:** Pravne usluge usluge obezbjeđenja radi zaštite imovine i lica savjetodavne i konsultantske usluge u vezi sa regulatornim pitanjima u oblasti zaštite životne sredine analiza podataka, politike i procedure, i pružanje savjeta i pomoći u vezi sa poslovnim menadžmentom da bi se obezbjedila usklađenost sa zakonima i drugim propisima u oblasti javnih nabavki konsultantske usluge u oblasti krađe podataka i krađe identiteta konsultantske i pravne usluge u vezi sa zakonima, propisima i uslovima u oblasti privatnosti i bezbjednosti konsultantske usluge u oblasti prikupljanja i praćenja inostranih i domaćih vladinih regulatornih propisa za dobijanje dozvola i regulatornu usklađenost konsultantske usluge u oblasti intelektualne svojine pružanje podrške (asistencije) u sudskim postupcima usluge u oblasti rješavanja sporova usluge pravnih asistenata (paralegal) pružanje onlajn interaktivne baze podataka sa pravnim informacijama pružanje informacija u vezi sa pravnim stvarima pružanje onlajn informacija i vijesti u oblasti prava pružanje informacija u vezi sa pravima intelektualne i industrijske svojine konsultantske usluge u vezi sa pitanjima regulatorne usklađenosti proučavanje standarda i prakse da bi se obezbjedila usklađenost sa važećim zakonima, propisima i pravilima usluge obezbjeđenja, naročito procjena bezbjednosti fizičkih lokacija, informacionih sistema i radnog okruženja usluge vještačenja usluge procjene rizika u vezi bezbjednosti robe, lica, ustanova i objekata sprečavanje kriminala i prevara usluge arbitraže pružanje informacija, savjeta i konsultantskih usluga u vezi sa svim navedenim uslugama u ovoj klasi, onlajn putem, kao i u štampanoj ili elektronskoj formi.

(210) **2010-336**(442) **20.06.2012**

(220) 20.09.2010

(731) PwC BUSINESS TRUST A DELAWARE BUSINESS TRUST, 300 MADISON AVENUE, NEW YORK, NY 10017 US



(540)

(550) I

(740) Ćupić Branislav, Dalmatinska 10, Podgorica (ME)

(511) **Klasa 45:** Pravne usluge usluge obezbjeđenja radi zaštite imovine i lica savjetodavne i konsultantske usluge u vezi sa regulatornim pitanjima u oblasti zaštite životne sredine analiza podataka, politike i procedure, i pružanje savjeta i pomoći u vezi sa poslovnim menadžmentom da bi se obezbjedila usklađenost sa zakonima i drugim propisima u oblasti javnih nabavki konsultantske usluge u oblasti krađe podataka i krađe identiteta konsultantske i pravne usluge u vezi sa zakonima, propisima i uslovima u oblasti privatnosti i bezbjednosti konsultantske usluge u oblasti prikupljanja i praćenja inostranih i domaćih vladinih regulatornih propisa za dobijanje dozvola i regulatornu usklađenost konsultantske usluge u oblasti intelektualne svojine pružanje podrške (asistencije) u sudskim postupcima usluge u oblasti rješavanja sporova usluge pravnih asistenata (paralegal) pružanje onlajn interaktivne baze podataka sa pravnim informacijama pružanje informacija u vezi sa pravnim stvarima pružanje onlajn informacija i vijesti u oblasti prava pružanje informacija u vezi sa pravima intelektualne i industrijske svojine konsultantske usluge u vezi sa pitanjima regulatorne usklađenosti proučavanje standarda i prakse da bi se obezbjedila usklađenost sa važećim zakonima, propisima i pravilima usluge obezbjeđenja, naročito procjena bezbjednosti fizičkih lokacija, informacionih sistema i radnog okruženja usluge vještačenja usluge procjene rizika u vezi bezbjednosti robe, lica, ustanova i objekata sprečavanje kriminala i prevara usluge arbitraže pružanje informacija, savjeta i konsultantskih usluga u vezi sa svim navedenim uslugama u ovoj klasi, onlajn putem, kao i u štampanoj ili elektronskoj formi.

(210) **2010-337**

(442) **20.06.2012**

(220) 21.09.2010

(731) NECKOM DOO, PODGORIČKI PUT BB 81400 NIKŠIĆ ME



(540)

(550) I

(511) **Klasa 02:** Boje, firmajzi, lakovi sredstva za zaštitu od rđe i truljenja drveta. materije za bojenje. sredstva za nagrivanje i td.

Klasa 06: Obični metali i njihove legure metalni građevinski materijali metalne prenosne građevine ne-električne kablove i žice od običnog metala bravarski proizvodi, mali metalni gvoždarski proizvodi cjevčice i cijevi od metala sefovi proizvodi od običnih metala koji nisu uključeni u druge klase

Klasa 08: Ručni alati i sprave (kojima se ručno upravlja) pribor za jelo

Klasa 19: Građeviriski materijali (nemetalni) čvrste nemetalne cijevi za građevine asfalt, crna smola i bitumen nemetalne prenosne građevine

Klasa 37: Građevinsko konstruiranje popravljanje usluge instaliranja (instalacijske usluge).

Klasa 39: Transportne usluge.

(210) **2010-338**

(442) **20.06.2012**

(220) 21.09.2010

(731) LOHMANN HAAS PHARMACEUTICALS CHINA LIMITED, UNIT NOS.1310-11,LEVEL 13, TOWER II, GRAND CENTURY PLACE, 193 PRINCE EDWARD RD WEST, KLN HONGKONG HK

 The logo for 'Walch' features the word 'Walch' in a bold, sans-serif font. Above the letter 'a', there is a stylized graphic element resembling a profile of a head or a helmet.

(540)

(550) I

(740) Čejović Vladimir, 13. jula 21, Podgorica (ME)

(511) **Klasa 3:** Preparati za pranje preparati za čišćenje, kozmeticki preparati za kupanje dezinfekcioni sapuni kreme za kožu sredstva za zaštitu kože (sredstva za glancanje kože) kalup toaletnog sapuna sredstva za ispiranje usta, koja nisu za medicinsku upotrebu etarska ulja paste za zube sredstva za higijenu samponi losioni za kosu preparati za bjeljenje za upotrebu u perionicama preparati za poliranje namještaja i podova preparati za pranje veša.

Klasa 5: Losioni za farmaceutsku upotrebu preparati za kupanje, ljekovita tečnost za ispiranje usta za medicinske svrhe dezinfekciona sredstva za hemijske toalete preparati za sterilizaciju preparati za osvježavanje vazduha higijenski uložci tkanina impregnirana sa farmaceutskim losionima aseptična vata farmaceutski preparati dijetetske supstance koje su prilagođene za medicinsku upotrebu.

(210) **2010-339**

(442) **20.06.2012**

(220) 21.09.2010

(731) LOHMAN HAAS PHARMACEUTICALS CHINA LIMITED, UNIT NOS.1310-11,LEVEL 13,TOWER II,GRAND CENTURY PLACE,193 PRINCE EDWARD RD WEST, KLN, HONG KONG HK

 The logo for 'Walex' features the word 'Walex' in a bold, sans-serif font. The letters are enclosed within a stylized, rounded rectangular frame that resembles a lens or a protective shield.

(540)

(550) I

(740) Čejović Vladimir, 13. jula 21, Podgorica (ME)

(511) **Klasa 3:** Preparati za pranje preparati za čišćenje, kozmetički preparati za kupanje dezinfekcioni sapuni kreme za kožu sredstva za zaštitu kože (sredstva za glancanje kože) kalup toaletnog sapuna sredstva za ispiranje usta, koja nisu za medicinsku upotrebu etarska ulja paste za zube sredstva za higijenu šamponi losioni za kosu preparati za bjeljenje za upotrebu u perionicama preparati za poliranje Namještaja i podova preparati za pranje veša.

(210) **2010-420**

(442) **20.06.2012**

(220) 11.11.2010

(731) JADRAN DD, RIJEKA PULAC BB HR



(540)

(550) I

(740) Popović Miladin, Đoka Miraševića 21/III, Podgorica (ME)

(511) **Klasa 03:** Kozmetički i toaletni proizvodi, kozmetika i mirisni proizvodi

Klasa 05: Farmaceutski preparati, dietetske supstance prilagođene za upotrebu u medicini

Klasa 35: Oglašavanje vođenje poslova poslovno upravljanje kancelarijski poslovi

(210) **2010-421**

(442) **20.06.2012**

(220) 11.11.2010

(731) JADRAN GALENSKI LABORATORIJ DD, RIJEKA, PULAC BB HR

(540)

(550) I

(740) Popović Miladin, Đoka Miraševića 21/III, Podgorica (ME)

(511) **Klasa 03:** Kozmetički i toaletni proizvodi, kozmetika i mirisni proizvodi

Klasa 05: Farmaceutski preparati, dietetske supstance prilagođene za upotrebu u medicini

Klasa 35: Oglašavanje vođenje poslova poslovno upravljanje kancelarijski poslovi

(210) **2010-422**(442) **20.06.2012**

(220) 11.11.2010

(731) JADRAN GALENSKI LABORATORIJ DD, RIJEKA, PULAC BB HR



LACTOGYN

(540)

(550) I

(740) Popović Miladin, Đoka Miraševića 21/III, Podgorica (ME)

(511) **Klasa 03:** Kozmetički i toaletni proizvodi, kozmetika i mirisni proizvodi**Klasa 05:** Farmaceutski preparati, dietetske supstance prilagođene za upotrebu u medicini**Klasa 35:** Oglašavanje vođenje poslova poslovno upravljanje kancelarijski poslovi(210) **2010-423**(442) **20.06.2012**

(220) 11.11.2010

(731) JADRAN GALENSKI LABORATORIJ DD, RIJEKA, PULAC BB HR



LACTOGYN

(540)

(550) I

(740) Popović Miladin, Đoka Miraševića 21/III, Podgorica (ME)

(511) **Klasa 03:** Kozmetički i toaletni proizvodi, kozmetika i mirisni proizvodi**Klasa 05:** Farmaceutski preparati, dietetske supstance prilagođene za upotrebu u medicini**Klasa 35:** Oglašavanje vođenje poslova poslovno upravljanje kancelarijski poslovi(210) **2010-424**(442) **20.06.2012**

(220) 11.11.2010

(731) SUN,STARS & SONS PTE.LTD, BLK.22 HAVELOCK ROAD -01-711, SINGAPORE
160022 SG



(540)

(550) I

(740) Radulović Božidar, Jovana Tomaševića 9/III, Podgorica (ME)

(511) **Klasa 16:** Hartija, karton i proizvodi od njih, koji nisu uključeni u druge klase štampane stvari knjigovezački materijal fotografije kancelarijski materijal lepila za kancelarijske i kućne potrebe umjetnički materijali kičice pisaće mašine i kancelarijski rekviziti (izuzev namještaja) materijali za obuku i nastavu (izuzev aparata) plastični materijal za pakovanje (koji nije uključen u druge klase) štamparska slova kliše i naročito etikete i naljepnice za proizvode i ambalaža za pakovanje proizvoda, uputstva za upotrebu i garantni listovi, štampani katalozi i marketinški materijal.

Klasa 35: Oglašavanje vođenje poslova poslovno upravljanje kancelarijski poslovi, naročito usluge maloprodaje alkoholnih pića.

Klasa 41: Promocije pripremanje obuke, razonoda sportske i kulturne aktivnosti.

(210) **2010-426**(442) **20.06.2012**

(220) 11.11.2010

(731) CEMEX HRVATSKA D.D. CESTA DR. FRANJE TUĐMANA BB. 21212 KAŠTEL SUĆURAC HR



(540)

(550) I

(740) Božović Vesko, Rimski trg 50/11, Podgorica (ME)

(511) **Klasa 06:** Metalni građevinski materijali kao što su skele/građa za skele, čelična vrata, rešetke prozori, vrata metalne prenosive konstrukcije kao što su nosači, stupovi, rešetkaste konstrukcije, metalni spremnici kao što su silosi, spremnici za cement i beton.

Klasa 19: Ploče od umjetnih materijala, ploče od drveta, cement, beton, žbuka za gradnju, kamen, vapno, gips, šljunak, crijepovi/pločice za oblaganje zidova, opeka, krovništa/krovni prekrivači, mozaici za gradnju krute nemetalne cijevi za gradnju, asfalt, katran i bitumen,

nemetalne prenosive konstrukcije, moduli, oplata, stupovi izljeveni prethodno iz kalupa, nemetalni spomenici.

Klasa 35: Komercijalizacija građevinskih materijala usluge vezane uz marketing (oglašavanje i reklamiranje, vođenje komercijalnih poslova) za proizvode, posebno za građevinski materijal bilo kojeg tipa ili vrste.

Klasa 37: Sve usluge vezane za gradnju, građenje, izgradnju, poslovanje i popravku.

Klasa 39: Usluge koje se odnose na transport, dobavu, distribuciju, isporuku i istovar bilo kojim sredstvima, za vrste građevinskog materijala, i posebno za cement, beton, klinker i materijali vezani za isto.

(210) **2010-427**

(442) **20.06.2012**

(220) 15.11.2010

(731) BRIDGESTONE CORPORATION, 10-1, KYOBASHI 1 CHOME, CHOU-KU, TOKIO JP

Adrenalin

(540)

(550) I

(740) Dedić Tomislav, Bulevar Ivana Crnojevića 139 Podgorica (ME)

(511) **Klasa 12:** Automobili i njihovi djelovi i fitinzi gume za putnička vozila gume za kamione gume za autobuse gume za trkačke automobile gume za automobile protektirane gume za putnička vozila protektirane gume za kamione protektirane gume za autobuse protektirane gume za trkačke automobile protektirane gume za automobile protektirane gume za avione unutrašnje gume za putnička vozila unutrašnje gume za kamione unutrašnje gume za autobuse unutrašnje gume za trkačke automobile unutrašnje gume za automobile točkovi za putnička vozila točkovi za kamione, točkovi za autobuse točkovi za trkačke automobile točkovi za automobile gumena traka sa profilima (protektor) za protektiranje guma za gore navedena vozila motorna vozila na dva točka i njihovi djelovi i fitinzi gume za motorna vozila na dva točka unutrašnje gume za motorna vozila na dva točka točkovi za motorna vozila na dva točka bicikli i njihovi djelovi i fitinzi gume za bicikle unutrašnje gume za bicikle točkovi za bicikle gumena traka sa profilima (protektor) za obnavljanje guma motornih vozila na dva točka ili bicikle gume i unutrašnje gume za avione, gumena traka sa profilima (protektor) za protektiranje guma za avione lepljive gumene zakrpe za popravku pneumatika ili guma.

(210) **2010-428**

(442) **20.06.2012**

(220) 15.11.2010

(731) MONTENEGRO CONNECT, PEŠIĆ NOVICA, V PROLETERSKE BB PODGORICA ME



(540)

(550) I

(511) **Klasa 38:** Telekomunikacije.

(210) **2010-429**

(442) **20.06.2012**

(220) 17.11.2010

(731) BEST WESTERN INTERNATIONAL, INC, 6201 NORTH 24 TH PARKWAY, PHOENIX, ARIZONA 85016-2023 US



(540)

(550) I

(740) Lutovac Branislav, Bulevar Crnojevića 93, Podgorica (ME)

(511) **Klasa 43:** Hotelske usluge.

(210) **2010-430**

(442) **20.06.2012**

(220) 17.11.2010

(731) BERLIN-CHEME AG, GLIENICKER WEG 125 D-12489 BERLIN DE

KALISTRA

(540)

(550) I

(740) Radulović Božidar, Jovana Tomaševića 9/III, Podgorica (ME)

(511) **Klasa 05:** Farmaceutski preparati za tretman osnovne hipertenzije.

(210) **2010-432**

(442) **20.06.2012**

(220) 22.11.2010

(731) PURE FISHING INC, 1900 18 TH STREET, 51360 SPIRT LAKE, LOWA US

BERKLEY

(540)

(550) I

(740) Radulović Božidar, Jovana Tomaševića 9/III, Podgorica (ME)

(511) **Klasa 28:** Ribarski pribor.

(210) **2010-433**

(442) **20.06.2012**

(220) 22.11.2010

(731) PURE FISHING INC, 1900 18 TH STREET, 51360 SPIRT LAKE, LOWA US

STREN

(540)

(550) I

(740) Radulović Božidar, Jovana Tomaševića 9/III, Podgorica (ME)

(511) **Klasa 26:** Ribarski pribor.

(210) **2010-434**

(442) **20.06.2012**

(220) 22.11.2010

(731) PURE FISHING, INC, 1900 18 TH STREET, 51360 SPIRT LAKE, LOWA US

SPIDER

(540)

(550) I

(740) Radulović Božidar, Jovana Tomaševića 9/III, Podgorica (ME)

(511) **Klasa 28:** Ribarski pribor.

(210) **2010-435**

(442) **20.06.2012**

(220) 22.11.2010

(731) ALKALOID AD SKOPLJE, BUL.ALEKSANDAR MAKEDONSKI 12 1000 SKOPLJE MK

ALDIZEM/АЛДИЗЕМ

(540)

(550) I

(740) Popović Miladin, Đoka Miraševića 21/III, Podgorica (ME)

(511) **Klasa 05:** Farmaceutski preparati.

(210) **2010-436**

(442) **20.06.2012**

(220) 23.11.2010

(731) IVO GVOZDANOVIĆ, HRVATSKIH ISELJENIKA 5 ZAGREB HR
VENO VRBANOVIĆ, PIROVEC GORNJI 54, ZAGREB HR



(540)

(550) I

(740) Radulović Božidar, Jovana Tomaševića 9/III, Podgorica (ME)

(511) **Klasa 03:** Parfumerijski i kozmetički proizvodi.

Klasa 30: Kafa i proizvodi od kafe, čaj, kakao, šećer, riža, tapioka, sago, nadomjestak kafe čokolada i proizvodi od čokolade, kolači, poslastice, sladoledi pića od kaka, kafe ili na bazi čokolade arome na bazi kafe, kaka i čokolade začini.

Klasa 33: Alkoholna pića (osim piva), naročito likeri.

(210) **2010-437**

(442) **20.06.2012**

(220) 24.11.2010

(731) ELI LILLY AND COMPANY, LILLY CORPORATE CENTER INDIANA POLIS,
INDIANA 46285 US

FORTEO

(540)

(550) I

(740) Radulović Božidar, Jovana Tomaševića 9/III, Podgorica (ME)

(511) **Klasa 05:** Farmaceutski preparati za prevenciju i liječenje bolesti kostiju/skeleta.

(210) **2010-438**

(442) **20.06.2012**

(220) 25.11.2010

(731) ALKALOID AD SKOPLJE, BUL. ALEKSANDAR MAKEDONSKI 12 SKOPLJE MK

ALKAGIN

(540)

(550) I

(740) Popović Miladin, Đoka Miraševića 21/III, Podgorica (ME)

(511) **Klasa 05:** Farmaceutski preparati.

(210) **2010-439**

(442) **20.06.2012**

(220) 26.11.2010

(300) FR 10/3741952 28.05.2010

(731) EDENRED, 166-180 BOULEVARD GABRIEL PERI,92240 MALAKOFF FR



(540)

(550) I

(740) Čejović Vladimir, 13. jula 21, Podgorica (ME)

(511) **Klasa 9:** Magnetne, kodirane, optičke kartice ili kartice sa integrisanim kolom (smart kartice), sa kontaktom ili bez kontakta (radio frekvencija, infracrvene ili druge), jednokratne ili punjive, mogu se koristiti kao pre-paid ili post-paid, koje mogu sadržati jedan ili više elektronskih novčanika, važe za sve vrste aplikacija, a pogotovu za kontrolu fizičkog pristupa, kontrolu pristupa kompjuterskim sistemima, kontrolu loyalty kartica software-a za obradu komercijalne (kupovne) narudžbenice software za obradu informacija, software za kreiranje, upravljanje, ažuriranje i korištenje baza podataka, software za obezbjeđenje pristupa elektronskim servisima za slanje poruka, software za obezbjeđenje pristupa kompjuterskoj mreži ili mreži za prenos podataka, konkretno svjetskoj komunikacionoj mreži (kao što je Internet), ili privatnim mrežama i mrežama sa rezervisanim pristupom (kao što je Intranet) kompjuterski serveri, kompjuteri, telematski i telefonski terminali, a naročito za svjetsku komunikacionu mrežu (kao što je Internet), ili privatne mreže i mreže sa rezervisanim pristupom (kao što je Intranet) kompjuterski periferni uređaji kao što su kompjuterski ekrani, modemi konektori na komunikacionu mrežu, naročito kompjutersku i telefonsku mrežu, komunikaciona oprema za prijem i prenos interaktivni kompjuterski uređaji kompjuterske mreže, a naročito lokalne kompjuterske mreže, naime oprema za obradu informacija, software (snimljeni programi) elektronske publikacije (koje se mogu preuzimati).

Klasa 16: Štampani materijali kao što su časopisi, novine, prospekti, vodiči, brošure znamenja, kartice, karte, kuponi, kancelarijski materijal i rekviziti (osim namještaja).

Klasa 35: Menadžment (računovodstvo, administracija), analiza, obrada dematerijalizovanih i sigurnosnih komercijalnih informacija koje se odnose na oblasti hotelske industrije, restorana (hrana), trgovine, biznisa i finansija obrada komercijalnih narudžbenica (kupovina)

poslovni menadžment, komercijalna administracija usluge komercijalne administracije za preuzimanje roba i usluga putem elektronskih kartica, kupona, vaučera ili countermarks savjetovanje, konsultacije, informacije, stručna pomoć u poslovnoj organizaciji i menadžmentu usluge pružanja poslovnih informacija koje se odnose na razglašavanje i korištenje prepaid kartica, poklon kartica i drugih vaučera za plaćanje upravljanje računima klijenata, uključujući informacije koje se odnose na prepaid kartice, poklon kartice i druge vaučere za plaćanje administrativno savjetovanje za organizovanje programa štednje unutar preduzeća proučavanje tržišta i istraživanje poslovna istraživanja ekonomska predviđanja prikupljanje (prije svega kompilacija) i sistematizacija podataka u centralne datoteke, konkretno u kompjutersku bazu podataka knjigovodstvo i praćenje naplate faktura pisanje i zavođenje administrativne i komercijalne korespondencije sastavljanje i provjera završnih računa, priprema poreza. računovodstvenih izvještaja i izjava i dokumenata privrednog društva računovodstvena analiza, a naročito analiza proizvodnih i komercijalnih troškova statističke informacije i studije reklama, uključujući reklamiranje preko elektronskih i kompjuterskih medija, distribucija uzoraka i prospekata pa i putem elektronskih i kompjuterskih komunikacionih mreža iznajmljivanje oglasnog prostora, uključujući i onog na elektronskim i kompjuterskim medijima organizovanje operacija za jačanje lojalnosti klijenata usluge organizovanja prodajnih promocija izdavanje i podjela reklamnog materijala (letaka, prospekata, uzoraka i štampanog materijala) [reklamiranje putem slanja direktnom poštom] Reklama i ažuriranje reklamnog materijala, pa i putem elektronskih i kompjuterskih komunikacionih mreža odnosi s javnošću organizovanje salona sajmova za komercijalne ili reklamne svrhe, uključujući i putem elektronskih i kompjuterskih medija odabir i regrutovanje osoblja za druge, pa i putem elektronskih i kompjuterskih komunikacionih mreža poslovne procjene organizovanje komercijalnih kontakata (savjetovanje i traganje za partnerima u poslovnom svijetu administrativno i komercijalno organizovanje poslovnih odnosa) između profesionalnih kupaca i prodavaca nove i polovne opreme ili između klijenata i davaoca usluga savjetovanje, analize i davanje stručnog mišljenja prilikom ocjene administrativnih sredstava neophodnih za upravljanje komercijalnim narudžbama (kupovina), nabavka obroka, prehrambenih proizvoda i kućnih usluga regrutovanje i upravljanje agencijskim i privremenim osobljem studije, istraživanja i konsalting u vezi sa procjenom i unaprijeđenjem radnih uslova zapošljenih (revizija poslovne organizacije).

Klasa 36: Izdavanje, kompenzacija i nadoknada vaučera, karata, kupona, odrezaka, prepaid ili debitnih kreditnih kartica ili drugih sredstava plaćanja, a naročito putem kompjuterske mreže, omogućavajući organizovanje plaćanja nabavke obroka, prehrambenih proizvoda i svih drugih proizvoda ili usluga usluge kreditnih kartica i loyalty kartica upravljanje finansijskim prednostima korištenja loyalty kartice i usluga loyalty kartice (osim za reklamne svrhe) čime se omogućava kapitalizacije ovih prednosti osiguravajući, finansijski i monetarni poslovi savjetovanje, konsalting, informacije i davanje stručnog mišljenja u oblasti finansija određivanje koeficijenta, upravljanje protokom gotovine (za druge), naplata dugovanja, elektronski transfer sredstava finansiranje usluga za preuzimanje roba ili usluga pomoću elektronskih kartica, kupona, vaučera ili countermarks upravljanje stambenim kućama ili nekretninama rentiranje stanova i nekretnine zajednički fondovi i kapitalne investicije upravljanje zajedničkim fondovima, formiranje i upravljanje portfoliima finansijskih interesa, finansijskih operacija uključujući i uspostavljanje i upravljanje programima štednje za kupovinu akcija firme u kojoj se radi savjetovanje u vezi sa uspostavljanjem i upravljanjem programa štednje u okviru privrednog društva.

Klasa 43: Usluge hotela i restorana (hrana) catering (hrana i piće) i usluge pripreme hrane kod kuće usluge rezervisanja hotela i pansiona, usluge pružanja informacija u oblasti hotela i restorana (hrana) vrtići, dnevni vrtići, jaslice.

(210) **2010-44**(442) **20.06.2012**

(220) 25.02.2010

(731) DISCOVER FINANCIAL SERVICES STATE OF INCORPORATION, DELAWARE, USA, 2500 LAKE COOK ROAD, RIVERWOODS, IL60015 US

DISCOVER

(540)

(550) I

(740) Ćupić Branislav, Dalmatinska 10, Podgorica (ME)

(511) **Klasa 36:** Finansijske usluge uključujući usluge kreditnih i debitnih kartica, izdavanje kreditnih i debitnih kartica usluge finansijskog poslovanja, usluge osiguranja, izdavanje prepaid kartica (kartica sa pokricem) emisija vrednosnih zetona menjacki poslovi kreditne i debitne transakcije elektronskim putem, gotovinske isplate i zamjena gotovine kreditnom karticom, elektronske gotovinske transakcije, ATM bankarske usluge, usluge verifikacije čekova, unovčavanja i namirenja, usluge obrade elektronskog plaćanja, usluge provjere autentičnosti i verifikacije pri transakcijama kreditnim karticama i gotovinom bankarske usluge, usluge plaćanja računa i izdavanja potvrda, usluge on-line plaćanja elektronskim putem, putem globalne kompjuterske mreže, pružanje finansijskih informacija, uključujući podatke i izvještaje o kreditnim i debitnim karticama, i nadgledanje i upravljanje finansijskim podacima, usluge elektronskog transfera fondova, usluge upravljanja kreditima, širenje finansijskih informacija putem globalne kompjuterske mreže.

(210) **2010-440**(442) **20.06.2012**

(220) 06.12.2010

(731) WIENER STÄDTISCHE ŽIVOTNO OSIGURANJE AD, BULEVAR REVOLUCIJE 50/1 PODGORICA ME



(540)

(550) I

(511) **Klasa 36:** Osiguranje usluge koje se bave osiguranjem kao što su usluge koje pružaju agenti ili broker uključeni u osiguranje, usluge koje se pružaju osiguranim licima i usluge koje podrazumijevaju osiguranje.

(210) **2010-441**(442) **20.06.2012**

(220) 07.12.2010

(731) CHOICE HOTELS INTERNATIONAL, INC, 10750 COLUMBIA PIKE, SILVER SPRING, MARYLAND 20901 US

CHOICE HOTELS

(540)

(550) I

(740) Čejović Vladimir, 13. jula 21, Podgorica (ME)

(511) **Klasa 43:** Hotelske i motelske usluge, usluge rezervacija hotela i motela za druge usluge rezervacija hotela i motela za druge putem interneta.

(210) **2010-442**

(442) **20.06.2012**

(220) 08.12.2010

(731) UNIVERZITET DONJA GORICA, DONJA GORICA BB, PODGORICA ME



(540)

(550) I

(511) **Klasa 41:** Obrazovne usluge, pripremanje obuke, sportske i kulturne aktivnosti, usluge koje pružaju sve vrste edukacije lica (obrazovanje) organizovanje (priređivanje) i vođenje seminara, konferencija, kongresa organizovanje izložbi ili prezentacije knjiga (književne večeri) u kulturne i obrazovne svrhe, sportskih takmičenja izdavanje tekstova i knjiga

Klasa 42: Naučne i tehnološke usluge i istraživanje i projektovanje u vezi navedenih usluga

(210) **2010-444**

(442) **20.06.2012**

(220) 08.12.2010

(731) LABORATORIE DE LA MER, AVNUE DU GENERAL PATTON ZAC DE LA MADELEINE 35400 SAINT MALO FR

PHYSIOMER

(540)

(550) I

(740) Radulović Božidar, Jovana Tomaševića 9/III, Podgorica (ME)

(511) **Klasa 03:** Kreme za spoljnu upotrebu naročito za iritacije spoljašnjih strana nosa i za oko usta.

Klasa 5: Farmaceutski preparati lijekovi farmaceutski preparati na bazi morskih proizvoda, proizvodi sa prirodnim ili hemijskim porijeklom lijekovi na bazi morskih proizvoda farmaceutski preparati, naročito rastvori za ispiranje nosnih puteva i sinusa farmaceutski preparati, naročito rastvori za higijenu, očepljivanje, dezinfekciju i humidifikaciju (vlaženje) nosnih puteva i sinusa farmaceutski preparati i lijekovi za higijenu, očepljivanje, dezinfekciju i humidifikaciju (vlaženje) nosnih puteva i sinusa očepljivači za nazalne puteve dezinfektanti nazalnih puteva očepljivači sinusa dezinfekciona sredstva za sinuse kapi za nos, kapi za nos za patološka stanja uključujući prehlade, rinitis, sinusitis, rinosinusitis, rinofaringitis, kapi protiv sušenja nosa i simptoma nazalnih alergija (alergija, alergijski rinitis), kapi za zaštitu, obnovu (naročito izliječenje), ispiranje, higijenu, očepljivanje, dezinfekciju, humidifikaciju (vlaženje), rehidraciju nosnih puteva i sinusa i naročito za prehlade, rinofaringitis, sinusitis, rinosinusitis, alergijski i nealergijski rinitis i za postoperativnu njegu nazalni sprej, hipertronični očepljujući nazalni sprej hipertronični morski serum hipertronični morski serum u spreju nazalni sprej za patološka stanja uključujući prehlade, rinitis, sinusitis, rinosinusitis, rinofaringitis sprej protiv isušivanja nosa i protiv simptoma nazalne alergije (alergija, alergijski rinitis), sprej za zaštitu, obnovu (naročito izliječenje), ispiranje, higijenu, očepljivanje, dezinfekciju, humidifikaciju (vlaženje), rehidraciju nosnih puteva i sinusa i naročito za prehlade, rinofaringitis, sinusitis, rinosinusitis, alergijski i nealergijski rinitis i za postoperativnu negu gel (krem) emulzija za nos, nazalni gel za patološka stanja uključujući prehlade, rinitis, sinusitis, rinosinusitis, rinofaringitis gel (krem) emulzija protiv isušivanja nosa i simptoma nazalne alergije (alergija, alergijski rinitis) rastvorljivi prah za higijenu, očepljivanje, dezinfekciju i humidifikaciju (vlaženje) nazalnih puteva i sinusa rastvorljivi prah za nos za patološka stanja uključujući prehlade, rinitis, sinusitis, rinosinusitis, rinofaringitis, rastvorljivi prah protiv isušivanja nosa i simptoma nazalne alegije (alergija, alergijski rinitis), rastvorljivi prah za zaštitu, regeneraciju (naročito izliječenje), ispiranje, higijenu, očepljivanje, dezinfekciju, humidifikaciju (vlaženje), rehidraciju nazalnih puteva i sinusa a naročito za prehlade, rinofaringitis, sinusitis, rinosinusitis, alergijski i nealergijski rinitis i za postoperativnu njegu.

Klasa 10: Medicinski aparati i instrumenti za higijenu, očepljivanje, dezinfekciju i humidifikaciju (vlaženje) nazalnih puteva i sinusa medicinske naprave za higijenu, dezinfekciju, očepljivanje i humidifikaciju (vlaženje) nazalnih puteva i sinusa.

(210) **2010-445**

(442) **20.06.2012**

(220) 09.12.2010

(731) JONES INVESTMENT CO.INC, 1007 ORANGE STREET, SUITE 225 WILMINGTON, DELAWARE 19801 US

AK ANNE KLEIN

(540)

(550) I

(740) Radulović Božidar, Jovana Tomaševića 9/III, Podgorica (ME)

(511) **Klasa 18:** Koža i imitacije kože, proizvodi izrađeni od ovih materijala koji nisu uključeni u druge klase životinjska koža, krzno koferi i putne torbe kišobrani, suncobrani i štapovi za hodanje bičevi, saračka i sedlarska roba naročito ručne torbe i mali kožni proizvodi.

Klasa 25: odjeća, obuća, pokrivala za glavu naročito kaiševi, bluže, majice na bretele, kaputi,

cipele, čizme, sandale, papuče, rukavice, jakne, čarape (i tanke i obične), mufovi, pantalone, marame, majice, suknje, šalovi, odjevni predmeti za spavanje, kratke čarape, kupaći kostimi i prsluci.

Klasa 35: Oglašavanje vođenje poslova poslovno upravljanje kancelarijski poslovi naročito usluge u vezi sa prometom robe

(210) **2010-446**

(442) **20.06.2012**

(220) 09.12.2010

(731) JONES INVESTMENT CO.INC, 1007 ORANGE STREET, SUITE 225 WILMINGTON, DELAWARE 19801 US

ANNE KLEIN

(540)

(550) I

(740) Radulović Božidar, Jovana Tomaševića 9/III, Podgorica (ME)

(511)

Klasa 18: Koža i imitacije kože, proizvodi izrađeni od ovih materijala koji nisu uključeni u druge klase životinjska koža, krzno koferi i putne torbe kišobrani, suncobrani i štapovi za hodanje bičevi, saračka i sedlarska roba naročito ručne torbe i mali kožni proizvodi.

Klasa 25: odjeća, obuća pokrivala za glavu naročito kaiševi, bluže, majice na bretele, kaputi, cipele, čizme, sandale, papuče, rukavice, jakne, čarape (i tanke i obične), mufovi, pantalone, marame, majice, suknje, šalovi, odjevni predmeti za spavanje, kratke čarape, kupaći kostimi i prsluci.

Klasa 35: Oglašavanje, vođenje poslova poslovno upravljanje kancelarijski poslovi naročito usluge u vezi sa prometom robe.

(210) **2010-447**

(442) **20.06.2012**

(220) 09.12.2010

(731) JONES INVESTMENT CO.INC, 1007 ORANGE STREET, SUITE 225 WILMINGTON, DELAWARE 19801 US



(540)

(550) I

(740) Radulović Božidar, Jovana Tomaševića 9/III, Podgorica (ME)

(511) **Klasa 18:** Koža i imitacije kože, proizvodi izrađeni od ovih materijala koji nisu uključeni u druge klase životinjska koža, krzno koferi i putne torbe kišobrani, suncobrani i štapovi za hodanje bičevi, saračka i sedlarska roba naročito ručne torbe i mali kožni proizvodi.

Klasa 25: odjeća, obuća pokrivala za glavu naročito kaiševi, bluže, majice na bretele, kaputi, cipele, čizme, sandale, papuče, rukavice, jakne, čarape (i tanke i obične), mufovi, pantalone, marame, majice, suknje, šalovi, odjevni predmeti za spavanje, kratke čarape, kupaći kostimi i prsluci.

Klasa 35: Oglašavanje, vođenje poslova poslovno upravljanje kancelarijski poslovi naročito usluge u vezi sa prometom robe.

(210) **2010-448**

(442) **20.06.2012**

(220) 10.12.2010

(731) DAIICHI SANKYO COMPANY, LIMITED, 3-5-1, NIHONBASHI HONCHO, CHUOKU, TOKYO 103 -8426 JP

SELPATH

(540)

(550) I

(740) Ćupić Branislav, Dalmatinska 10, Podgorica (ME)

(511) **Klasa 05:** Farmaceutski preparati i supstance.

(210) **2010-449**

(442) **20.06.2012**

(220) 10.12.2010

(731) TDR DOO, OBALA VLADIMIRA NAZORA BR 1,52210 ROVINJ HR



(540)

(550) I

(740) Vukotić Petar, Novaka Miloševa, Podgorica (ME)

(511) **Klasa 34:** Duvan sirov i prerađen, proizvodi od duvana, cigare, cigarete, filter, cigarete, cigarilos, artikli za pušače, upaljači, šibice.

Klasa 35: Usluge u vezi sa prometom robe, posebno usluge u prometu duvana i duvanskih proizvoda oglašavanje vođenje poslova poslovno upravljanje kancelarijski poslovi komercijalno zastupanje propagandne i reklamne usluge marketing usluge istraživanja tržišta usluge promocije, posebno promovisanje ili reklamiranje kulturnih i zabavnih događaja, sportskih takmičenja i modnih revija organizovanje i vođenje sajмова i izložbi u reklamne i komercijalne svrhe naprijed navedene usluge koje pripadaju ovoj klasi koje se obavljaju putem interneta davanje i širenje informacija u vezi sa gore navedenim uslugama.

(210) **2010-45**

(442) **20.06.2012**

(220) 25.02.2010

(731) DISCOVER FINANCIAL SERVICES STATE OF INCORPORATION, DELAWARE, USA, 2500 LAKE COOK ROAD, RIVERWOODS, IL60013 US



(540)

(550) I

(740) Ćupić Branislav, Dalmatinska 10, Podgorica (ME)

(511) **Klasa 36:** Finansijske usluge uključujući usluge kreditnih i debitnih kartica, izdavanje kreditnih i debitnih kartica usluge finansijskog poslovanja, usluge osiguranja, izdavanje prepaid kartica (kartica sa pokrićem) emisija vrednosnih žetona mjenjački poslovi kreditne i debitne transakcije elektronskim putem, gotovinske isplate i zamjena gotovine kreditnom karticom, elektronske gotovinske transakcije, ATM bankarske usluge, usluge verifikacije čekova, unovčavanja i namirenja, usluge obrade elektronskog plaćanja, usluge provjere autentičnosti i verifikacije pri transakcijama kreditnim karticama i gotovinom bankarske usluge, usluge plaćanja računa i izdavanja potvrda, usluge on-line plaćanja elektronskim putem, putem globalne kompjuterske mreže, pružanje finansijskih informacija, uključujući podatke i izvještaje o kreditnim i debitnim karticama, i nadgledanje i upravljanje finansijskim podacima, usluge elektronskog transfera fondova, usluge upravljanja kreditima, širenje finansijskih informacija putem globalne kompjuterske mreže.

(210) **2010-450**

(442) **20.06.2012**

(220) 10.12.2010

(731) TDR DOO, OBALA VLADIMIRA NAZORA BR 1, 52210 ROVINJ HR

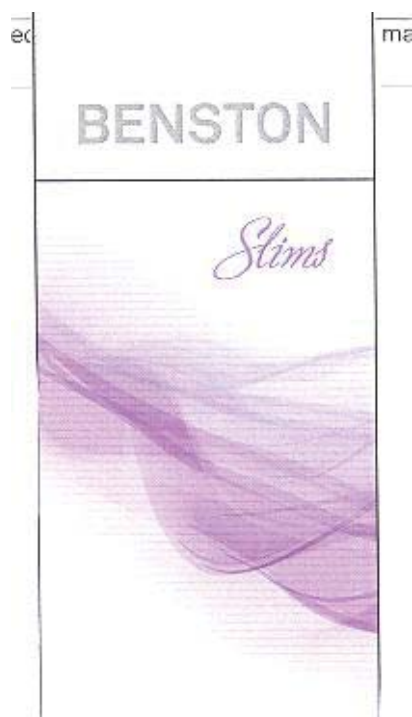

(540)

(550) I

(740) Vukotić Petar, Novaka Miloševa, Podgorica (ME)

(511) **Klasa 34:** Duvan sirov i prerađen, proizvodi od duvana, cigare, cigarete, filter, cigarete, cigarilosi, artikli za pušače, upaljači, šibice.

Klasa 35: Usluge u vezi sa prometom robe, posebno usluge u prometu duvana i duvanskih proizvoda oglašavanje vođenje poslova poslovno upravljanje kancelarijski poslovi komercijalno zastupanje propagandne i reklamne usluge marketing usluge istraživanja tržišta usluge promocije, posebno promovisnje ili reklamiranje kulturnih i zabavnih događaja, sportskih takmičenja i modnih revija organizovanje i vođenje sajмова i izložbi u reklamne i komercijalne svrhe naprijed navedene usluge koje pripadaju ovoj klasi koje se obavljaju putem interneta davanje i širenje informacija u vezi sa gore navedenim uslugama.

(210) **2010-451**(442) **20.06.2012**

(220) 10.12.2010

(731) TDR DOO, OBALA VLADIMIRA NAZORA BR 1, 52210 ROVINJ HR



(540)

(550) I

(740) Vukotić Petar, Novaka Miloševa, Podgorica (ME)

(511) **Klasa 34:** Duvan sirov i prerađen, proizvodi od duvana, cigare, cigarete, filter, cigarete, cigarilosi, artikli za pušače, upaljači, šibice.

Klasa 35: Usluge u vezi sa prometom robe, posebno usluge u prometu duvana i duvanskih proizvoda oglašavanje vođenje poslova poslovno upravljanje kancelarijski poslovi komercijalno zastupanje propagandne i reklamne usluge marketing usluge istraživanja tržišta usluge promocije, posebno promovisnje ili reklamiranje kulturnih i zabavnih događaja, sportskih takmičenja i modnih revija organizovanje i vođenje sajмова i izložbi u reklamne i komercijalne svrhe naprijed navedene usluge koje pripadaju ovoj klasi koje se obavljaju putem interneta davanje i širenje informacija u vezi sa gore navedenim uslugama.

(210) **2010-452**(442) **20.06.2012**

(220) 10.12.2010

(731) TDR DOO, OBALA VLADIMIRA NAZORA BR 1, 52210 ROVINJ HR



(540)

(550) I

(740) Vukotić Petar, Novaka Miloševa, Podgorica (ME)

(511) **Klasa 34:** Duvan sirov i prerađen, proizvodi od duvana, cigare, cigarete, filter, cigarete, cigarilosi, artikli za pušače, upaljači, šibice.

Klasa 35: Usluge u vezi sa prometom robe, posebno usluge u prometu duvana i duvanskih proizvoda oglašavanje vođenje poslova poslovno upravljanje kancelarijski poslovi komercijalno zastupanje propagandne i reklamne usluge marketing usluge istraživanja tržišta usluge promocije, posebno promovisanje ili reklamiranje kulturnih i zabavnih događaja, sportskih takmičenja i modnih revija organizovanje i vođenje sajмова i izložbi u reklamne i komercijalne svrhe naprijed navedene usluge koje pripadaju ovoj klasi koje se obavljaju putem interneta davanje i širenje informacija u vezi sa gore navedenim uslugama.

(210) **2010-454**

(442) **20.06.2012**

(220) 13.12.2010

(731) FAKULTET ZA DRŽAVNE I EVROPSKE STUDIJE, JOVANA TOMAŠEVIĆA 2A
PODGORICA ME



(540)

(550) I

(511) **Klasa 41:** Obrazovne usluge pripremanje obuke organizovanje (priređivanje) i vođenje seminara, konferencija, kongresa izdavanje tekstova i knjiga.

(210) **2010-455**

(442) **20.06.2012**

(220) 13.12.2010

(731) I.W.S. NOMINEE COMPANY LIMITED, 100 NEW BRIDGE STREET, LONDON EC4V
6JA GB



(540)

(550) I

(740) Čejović Vladimir, 13. jula 21, Podgorica (ME)

(511) **Klasa 09:** Električne pegle

(210) **2010-456**

(442) **20.06.2012**

(220) 14.12.2010

(731) BISON INTERNATIONAL B.V, DR.A.F. PHILIPSSTRAAT 9,4462 EW GOES NL

MONTAGEKIT

(540)

(550) I

(740) Čupić Branislav, Dalmatinska 10, Podgorica (ME)

(511) **Klasa 1:** Ljepila (ljepljive materije), athezivi i sredstva za zaptivanje namjenjeni za industriju, profesionalnu upotrebu i građenje.

Klasa 16: Ljepila (ljepljive materije) i athezivi namjenjeni za domaćinstva i kancelarije.

Klasa 17: Materijali za nepropusno zatvaranje, za zaptivanje i za završnu obradu.

(210) **2010-457**

(442) **20.06.2012**

(220) 14.12.2010

(731) BRISTOL-MYERS SQUIBB COMPANY A DELAWARE CORPORATION, 345 PARK AVENUE, NEW YORK, NY 10154 US

GALADROX

(540)

(550) I

(740) Čupić Branislav, Dalmatinska 10, Podgorica (ME)

(511) **Klasa 05:** Farmaceutski preparati za ljudsku upotrebu.

(210) **2010-458**

(442) **20.06.2012**

(220) 14.12.2010

(731) BRISTOL-MYERS SQUIBB COMPANY A DELAWARE CORPORATION, 345 PARK AVENUE, NEW YORK, NY 10154 US

PENTREXYL

(540)

(550) I

(740) Čupić Branislav, Dalmatinska 10, Podgorica (ME)

(511) **Klasa 05:** Farmaceutski preparati za ljudsku upotrebu.

(210) **2010-459**

(442) **20.06.2012**

(220) 14.12.2010

(731) BRISTOL-MYERS SQUIBB SARL A FRENCH LIMITED LIABILITY COMPANY, 3

RUE JOSEPH MONIER, 92500 RUEIL-MALMASION FR

FERVEX

(540)

(550) I

(740) Čupić Branislav, Dalmatinska 10, Podgorica (ME)

(511) **Klasa 05:** Farmaceutski preparati za ljudsku upotrebu.

(210) **2010-460**

(442) **20.06.2012**

(220) 14.12.2010

(731) BRISTOL-MYERS SQUIBB SARL A FRENCH LIMITED LIABILITY COMPANY, 3 RUE JOSEPH MONIER, 92500 RUEIL-MALMASION FR

UPSA

(540)

(550) I

(740) Čupić Branislav, Dalmatinska 10, Podgorica (ME)

(511) **Klasa 05:** Farmaceutski preparati za ljudsku upotrebu.

(210) **2010-461**

(442) **20.06.2012**

(220) 14.12.2010

(300) DE 30 2010 037 001.7/38 22.06.2010

(731) DEUTSCHE TELECOM AG, FRIDRICH-EBERT-ALLEE 140 53113 BONN DE

MUSICWIRE

(540)

(550) I

(740) Popović Miladin, Đoka Miraševića 21/III, Podgorica (ME)

(511) **Klasa 09:** Aparati i instrumenti naučni, pomorski, geodetski, fotografski, kinematografski, optički, za vaganje, mjerenje, signalizaciju, kontrolu (inspekciju), spašavanje i nastavu, aparati i instrumenti za provođenje, prekid, transformaciju, akumulaciju, regulisanje ili kontrolu električne energije aparati za snimanje. prenos. obradu i reprodukovanje zvuka, slika ili podataka, magnetni nosioci podataka. automatske mašine i mehanizmi za aparate koji se pokreću novcem ili žetonom računске mašine, oprema za obradu podataka i kompjuteri snimljeni i nesnimljeni nosioci podataka (koji su uključeni u klasu 09) kompjuterski programi (sačuvani) elektronski snimljeni podaci (koji se mogu preuzeti), elektronske publikacije (koje se mogu preuzeti)

Klasa 16: Štampane stvari fotografije kancelarijski materijal (osim Namještaja), materijali za

obuku i nastavu (osim aparata)

Klasa 35: Oglašavanje vođenje poslova poslovno upravljanje, prikupljanje, sistematizacija, sastavljanje i profesionalna analiza podataka i informacija u kompjuterskim bazama podataka, održavanje podataka u bazama podataka, unapređivanje prodaje (za druge), obezbjeđivanje promotivnih usluga u vidu onlajn zabave i obrazovanja obezbjeđivanje promotivnih usluga u vidu razmjene multimedijalnog sadržaja putem interneta i drugih kompjuterskih i komunikacionih mreža razmjena banera, naime iznajmljivanje reklamnog prostora na internetu i posredništvo istog usluge elektronske trgovine, naime pripremanje trgovačkih transakcija, za druge. putem online prodavnica organizacione/profesionalne konsultacije vezane za uspostavljanje usluga maloprodaje online obezbjeđivanje usluga aukeije na internetu, obezbjeđivanje poslovnih, transakcijskih i trgovačkih kontakata na internetu ažuriranje i održavanje podataka u kompjuterskim bazama podataka, oglašavanje i marketing za trgovačke veb sajtove onlajn

Klasa 38: Telekomunikacije informacije o telekomunikacijama usluge internet provajdera, naime obezbjeđivanje pristupa globalnim kompjuterskim mrežama obezbjeđivanje internet portala. za druge, internet usluge. naime usluge novinskih agencija na internetu prenos informacija. poruka, podataka i sadržaja putem interneta ili drugih komunikacionih mreža, obezbjeđivanje pristupa i prenos informacija. podataka i sadržaja putem interneta i drugih komunikacionih mreža obezbjeđivanje pristupa elektronskim medijima, informacijama. porukama, podacima i sadržaju putem interneta i drugih komunikacionih mreža, obezbjeđivanje pristupa onlajn forumima. chat sobama. onlajn magazinima. blogovima i listama servera za prenos poruka, komentara i multimedijalnog sadržaja među korisnicima obezbjeđivanje pristupa podacima u bazama podataka, obezbjeđivanje društvenih onlajn foruma za korisnike da postavljaju, traže, gledaju, dijele, kritikuju. ocjenjuju i komentarišu video i drugi multimedijalni sadržaj obezbjeđivanje portala za video razmjenu u zabavne i obrazovne svrhe, prenos multimedijalnog sadržaja. videa. filmova, snimaka, slika, teksta. fotografija, igrice. sadržaja napravljenih od strane korisnika. audio sadržaja. i informacija putem interneta i drugih kompjuterskih i komunikacionih mreža, emitovanje digitalnih programa za audio i video prenose preko globalnih kompjuterskih mreža usluge elektronske pošte usluge non-stop telefonske službe emitovanje radio i televizijskih programa, usluge mrežnog izvještavanja (webcasting), elektronske telekomunikacije, obezbjeđivanje platforme za elektronsku trgovinu na internetu

Klasa 41: Zabava putem multimedijalnih sadržaja i informacija u vezi s tim putem interneta i (drugih) komunikacionih mreža, usluge zabave obezbjeđivanje obrazovanja i obuke zabava i obrazovanje putem elektronskih medija. multimedijalnih sadržaja, videa. igranih filmova. slika. tekstova, fotografija. igrice. sadržaja kreiranih od strane korisnika. audio sadržaja i publikacija (koje se ne mogu preuzimati) informacija vezanih za isto, putem kompjutera i komunikacionih mreža redakcijska podrška veb sajtovima. naime uređivanje tekstova (osim reklamnih tekstova) za publikaciju na internetu, onlajn takmičenja za obrazovanje. zabavu i kladenje.

Klasa 42: Naučne i tehnološke usluge i istraživanje i projektovanje u vezi sa tim, usluge industrijske analize i istraživanja projektovanje i razvoj kompjuterskog hardvera. softvera i baza podataka, održavanje softvera, tehničke konsultacije kompjuterske usluge koje se tiču elektronskog čuvanja podataka, dizajniranje veb sajtova za druge, usluge dobavljača aplikacija. naime instalacije, elektronsko skladištenje, razvoj i održavanje softvera aplikacionih sajtova i softvera baza podataka za komunikacione mreže elektronsko čuvanje podataka multimedijalnog zabavnog i obrazovnog sadržaja za druge, konsultacije u vezi sa projektovanjem naslovnih stranica (Homepages) i internet stranica obezbjeđivanje

mehanizama pretraživanja za internet, elektronsko čuvanje podataka u ba/ama podataka, iznajmljivanje kompjuterskog softvera iznajmljivanje memorijskog prostora na internetu, tehničke konzultacije i tehnička podrška u oblasti dizajna, izrada. hostinga. održavanja i administracije komercijalnih veb sajtova.

(210) **2010-462**

(442) **20.06.2012**

(220) 15.12.2010

(731) C.I. UNION DE BANANEROSW DE URABA S,A, UNIBAN, CALLE 52 NO.47-42 PISO 15, MEDELLIN, ANTIGUIA CO



(540)

(550) I

(740) Ćupić Branislav, Dalmatinska 10, Podgorica (ME)

(511) **Klasa 31:** Poljoprivredni, vrtlarski i šumarski proizvodi i zrnavlje koji nisu uključeni u druge klase žive životinje svježe voće i povrće sjeme, prirodne biljke i cvijeće hrana za životinje, slad banane i pisang (banana u kulinarstvu/za kuvanje).

(210) **2010-464**

(442) **20.06.2012**

(220) 17.12.2010

(731) BELUPO LJEKOVI I KOZMETIKA DD, DANICA 5,48000 KOPRIVNICA HR

MONLAST

(540)

(550) I

(740) Popović Miladin, Đoka Miraševića 21/III, Podgorica (ME)

(511) **Klasa 05:** Farmaceutski proizvodi.

(210) **2010-465**

(442) **20.06.2012**

(220) 20.12.2010

(731) GAP (ITM), INC,A CALIFORNIA CORPORATION, 2 FOLSOM STREET, SAN FRANCISCO, CA 94105 US

GAP 1969

(540)

(550) I

(740) Lutovac Branislav, Bulevar Crnojevića 93, Podgorica (ME)

(511) **Klasa 06:** Metalni građevinski materijali kao što su skele/građa za skele, čelična vrata, rešetke prozori, vrata metalne prenosive konstrukcije kao što su nosači, stupovi, rešetkaste

konstrukcije, metalni spremnici kao što su silosi, spremnici za cement i beton.

(210) **2010-466**

(442) **20.06.2012**

(220) 20.12.2010

(731) GAP (ITM), INC, A CALIFORNIA CORPORATION, 2 FOLSOM STREET, SAN FRANCISCO, CA 94105 US

GAP 1969

(540)

(550) I

(740) Lutovac Branislav, Bulevar Crnojevića 93, Podgorica (ME)

(511) **Klasa 35:** Oglašavanje vođenje poslova poslovno upravljanje kancelarijski poslovi.

(210) **2010-467**

(442) **20.06.2012**

(220) 20.12.2010

(731) CHUGAI SEIYAKU KABUSHIKI KAISHA, 5-1, UKIMA 5-CHOME, KITA-KU, TOKYO JP

GRANOCYTE

(540)

(550) I

(740) Popović Miladin, Đoka Miraševića 21/III, Podgorica (ME)

(511) **Klasa 05:** Farmaceutski preparati.

(210) **2010-468**

(442) **20.06.2012**

(220) 21.12.2010

(731) RED BULL GMBH, AM BRUNNEN 1, 5330 FUSCHL, AM SEE AT

CRVENI BIK

(540)

(550) I

(740) Ćupić Branislav, Dalmatinska 10, Podgorica (ME)

(511) **Klasa 32:** Bezalkoholni napitci uključujući osvježavajuća pića energetska pića, napitci od surutke izotonična, hipertonična i hipotonična pića (koja koriste sportisti i/ili za potrebe sportista) pivo, pivo od slada, pivo od žita, tamno (porter) pivo, svijetlo (ale) pivo, stout pivo, lager pivo bezalkoholni napitci od slada, mineralna voda i sodne vode voćni napitci i voćni sokovi sirupi, esencije i drugi preparati za proizvodnju pića kao i pjenušajuće tablete i pjenušajući praškovi za pića i bezalkoholne koktele.

(210) **2010-471**

(442) **20.06.2012**

(220) 22.12.2010

(731) GLAXO GROUP LIMITED, GLAXO WELLCOME HOUSE, BERKELEY AVENUE, GREENFORD, MIDDLESEX, UB6 0NN GB

COLDREX

(540)

(550) I

(740) Popović Miladin, Đoka Miraševića 21/III, Podgorica (ME)

(511) **Klasa 05:** Farmaceutski preparati za ljudsku upotrebu.

(210) **2010-472**

(442) **20.06.2012**

(220) 22.12.2010

(731) TOYOTA JIDOSHA KABUSHIKI KAISHA, 1, TOYOTA-CHO, TOYOTA-SHI, AICHI-KEN JP



(540)

(550) I

(740) Čejović Vladimir, 13. jula 21, Podgorica (ME)

(511) **Klasa 12:** Automobili i njihovi strukturni djelovi.

(210) **2010-473**

(442) **20.06.2012**

(220) 22.12.2010

(731) SOLAE LLC, 4300 DUNCAN AVENUE, ST. LOUISE, MISSOURI 63110 US

SOLAE

(540)

(550) I

(740) Čejović Vladimir, 13. jula 21, Podgorica (ME)

(511)

Klasa 01: Lecitin za upotrebu u proizvodnji prehrambenih proizvoda.

Klasa 05: Soja protein za upotrebu kao nutritivni sastojak u napicima u prahu i unaprijed pripremljenom piću.

Klasa 29: Mješavine koje sadrže proteine iz soje i povrća kao sastojke za hranu, mlijeko i mliječne proizvode.

Klasa 30: Lecitin i lecitinski preparati uključeni u ovu klasu.

Klasa 32: Napici na bazi soje.

(210) **2010-475**(442) **20.06.2012**

(220) 23.12.2010

(731) MILLIKEN & COMPANY, 920 MILLIKEN ROAD, SPARTANBURG, SC 29303 US



(540)

(550) I

(740) Čejović Vladimir, 13. jula 21, Podgorica (ME)

(511) **Klasa 02:** Boje pigmenti isparive boje, aplikatori za tečna đubriva, fungicide, herbicide i insekticide sa jasno označenom naprskanom površinom vodene boje za tijela za korištenje isključivo u estetske svrhe.

(210) **2010-481**(442) **20.06.2012**

(220) 27.12.2010

(731) ADVOKATSKA KANCELARIJA VMB ADVOKAT VESKO M. BOŽOVIĆ RIMSKI TRG 50/11, PODGORICA ME



(540)

(550) I

(740) Božović Vesko, Rimski trg 50/11, Podgorica (ME)

(511) **Klasa 35:** Oglašavanje i reklamiranje vođenje komercijalnih poslova, komercijalna administracija kancelarijski poslovi.

Klasa 36: Osiguranje finansijski poslovi novčani (monetarni) poslovi poslovi vezani za nepokretnosti.

Klasa 45: Pravne usluge, individualne i društvene usluge koje pružaju drugi, radi zadovoljavanja potreba pojedinaca usluge obezbjeđenja radi zaštite imovine i lica.

(210) **2010-482**(442) **20.06.2012**

(220) 27.12.2010

(300) RS Z-1638/10 04.10.2010 61864-

08.11.2010

(731) GALENIKA AD, BATAJNIČKI DRUM BB, 11080 BEOGRAD RS

RAPIGAL-TEST

РАПИГАЛ-ТЕСТ

(540)

(550) I

(740) Kovačević Aleksandar, Kružni put bb, Cetinje (ME)

(511) **Klasa 05:** Farmaceutski preparati.

Klasa 10: Hiruški, medicinski, zubarski i veterinarski aparati i instrumenti.

(210) **2010-483**

(442) **20.06.2012**

(220) 27.12.2010

(300) RS Z-1832/10 01.11.2010

(731) GALENIKA AD, BATAJNIČKI DRUM BB, 11080 BEOGRAD RS

MELOGAL

МЕЛОГАЛ

(540)

(550) I

(740) Kovačević Aleksandar, Kružni put bb, Cetinje (ME)

(511) **Klasa 05:** Farmaceutski preparati.

(210) **2010-484**

(442) **20.06.2012**

(220) 27.12.2010

(300) RS Z-1831/10 10.11.2010

(731) GALENIKA AD, BATAJNIČKI DRUM BB, 11080 BEOGRAD RS

AEROGAL**АЕРОГАЛ**

(540)

(550) I

(740) Kovačević Aleksandar, Kružni put bb, Cetinje (ME)

(511) **Klasa 05:** Farmaceutski preparati.

(210) **2010-5**

(442) **20.06.2012**

(220) 13.01.2010

(731) MOTOROLA INC, A DELAWARE CORPORATION 1303 E ALGONGUIN ROAD, SCHUMBURG, IL 60196 US

BACKTRACK

(540)

(550) I

(740) Čupić Branislav, Dalmatinska 10, Podgorica (ME)

(511) **Klasa 09:** Mobilni telefoni mobilni telefoni sa mogućnošću slanja i primanja elektronskih poruka mobilni telefoni sa digitalnim fotoaparatom i video kamerom mobilni telefoni sa MP3, audio i video plejerom mobilni telefoni sa elektronskim igricama mobilni telefoni sa mogućnošću GPS-a i navigacije uređaji za bežičnu komunikaciju sa mogućnošću prenosa glasa, podataka i slike baterije za mobilne telefone punjači za baterije i adapteri za struju.

(210) **2010-7**

(442) **20.06.2012**

(220) 20.01.2010

(731) INSTITUT ZA STANDRADIZACIJU CG, VII OMLADINSKE BR 28, PODGORICA ME



(540)

(550) I

(511) **Klasa 35:** Oglašavanje vođenje poslova poslovno upravljanje kancelarijski poslovi. usluge koje pružaju lica ili organizacije uglavnom radi, pomoći u radu ili upravljanju preduzećima pomoći u upravljanju poslovnom ili komercijalnom djelatnošću u industrijskim ili komercijalnim privrednim društvima.

Klasa 41: Obrazovne usluge pripremanje obuke izdavanje tekstova i knjiga.

Klasa 42: Naučne i tehnološke usluge i istraživanje i projektovanje u vezi navedenih usluga usluge industrijske analize i istraživanja usluge koje pružaju lica, individualno ili kolektivno, u vezi teorijskih i praktičnih aspekata složenog polja aktivnosti takve usluge obezbjeđuju profesionalci kao što su hemičari, fizičari, inženjeri, kompjuterski stručnjaci i drugi, usluge inženjera koje se preduzimaju radi planiranja, ocjene, istraživanja i izvještavanja u naučnim i tehnološkim oblasima usluge naučnog istraživanja u medicinske svrhe.

(210) **2010-8**

(442) **20.06.2012**

(220) 20.01.2010

(731) INSTITUT ZA STANDRADIZACIJU CG, VII OMLADINSKE BR 28, PODGORICA ME

MEST

(540)

(550) I

(511) **Klasa 35:** Oglašavanje vođenje poslova poslovno upravljanje kancelarijski poslovi. usluge koje pružaju lica ili organizacije uglavnom radi, pomoći u radu ili upravljanju preduzećima pomoći u upravljanju poslovnom ili komercijalnom djelatnošću u industrijskim ili komercijalnim privrednim društvima.

Klasa 41: Obrazovne usluge pripremanje obuke izdavanje tekstova i knjiga.

Klasa 42: Naučne i tehnološke usluge i istraživanje i projektovanje u vezi navedenih usluga usluge industry ske analize i istraživanja usluge koje pružaju lica, individualno ili kolektivno, u vezi teorijskih i praktičnih aspekata složenog polja aktivnosti takve usluge obezbjeđuju profesionalci kao što su hemičari, fizičari, inženjeri, kompjuterski stručnjaci i drugi, usluge

inženjera koje se preduzimaju radi planiranja, ocjene, istraživanja i izvještavanja u naučnim i tehnološkim oblastima usluge naučnog istraživanja u medicinske svrhe.

(210) **2010-9**

(442) **20.06.2012**

(220) 20.01.2010

(731) INSTITUT ZA STANDRADIZACIJU CG, VII OMLADINSKE BR 28, PODGORICA ME



(540)

(550) I

(511) **Klasa 35:** Oglašavanje vođenje poslova poslovno upravljanje kancelarijski poslovi. usluge koje pružaju lica ili organizacije uglavnom radi, pomoći u radu ili upravljanju preduzećima pomoći u upravljanju poslovnom ili komercijalnom djelatnošću u industrijskim ili komercijalnim privrednim društvima.

Klasa 41: Obrazovne usluge pripremanje obuke izdavanje tekstova i knjiga.

Klasa 42: Naučne i tehnološke usluge i istraživanje i projektovanje u vezi navedenih usluga usluge industrijske analize i istraživanja usluge koje pružaju lica, individualno ili kolektivno, u vezi teorijskih i praktičnih aspekata složenog polja aktivnosti takve usluge obezbjeđuju profesionalci kao što su hemičari, fizičari, inženjeri, kompjuterski stručnjaci i drugi, usluge inženjera koje se preduzimaju radi planiranja, ocjene, istraživanja i izvještavanja u naučnim i tehnološkim oblasima usluge naučnog istraživanja u medicinske svrhe.

(210) **2010-220**

(442) **20.06.2012**

(220) 02.07.2010

(731) HEINZ ITALIA S.P.A, VIA MIGLIARA 45, 04100 LATINA IT

COMPLAN

(540)

(550) I

(740) Čejović Vladimir, 13. jula 21, Podgorica (ME)

(511) **Klasa 5:** Hrana i piće za djecu i invalide, dijetetska hrana i piće, medicinski i farmaceutski preparati, ekstrakti u prahu, koncentracije i drugi preparati za pravljenje pića.

Klasa 29: Pića na bazi mlijeka, mliječni proizvodi, mlijeko u prahu i preparati koji sadrže mlijeko u prahu, suva ili konzervirana hrana, jestiva ulja i masti.

Klasa 30: Preparati napravljeni za žitarice, dodaci ishrani za ljudsku upotrebu, čokoladna pića sa mlijekom, kakao pića sa mlijekom, biskviti, kolači, tijesta, slatkiši.

Klasa 32: pića u prahu, pića spemna za popiti, pića na bazi mlijeka i nutricionista pića.

(210) **2010-221**

(442) **20.06.2012**

(220) 05.07.2010

(731) Vujačić Saša, Moskovska 93, Podgorica (ME)



(540)

(550) I

(511) **Klasa 45:** Pravne usluge, sigurnosne usluge za zaštitu imovine i osoba, osobne i društvene usluge koje pružaju treći, namijenjene za zadovoljenje ljudskih potreba.

(210) **2010-222**

(442) **20.06.2012**

(220) 09.07.2010

(731) FUSSION DRINKS, S.L.CAMPINS N, 17 BAJOS-MARRATXI, 07141 BALEARES ES



(540)

(550) I

(511) **Klasa 33:** Alkoholna pića (izuzev piva).

(210) **2010-223**

(442) **20.06.2012**

(220) 09.07.2010

(731) VATREPOLO KLUB PRIMORAC, ZIMSKI BAZEN ŠKALJARI, KOTOR ME



(540)

(550) I

(511) **Klasa 41:** Sportske i kulturne aktivnosti.(210) **2010-224**(442) **20.06.2012**

(220) 12.07.2010

(731) MARRIOTT WORLDWIDE CORPORATION, A MARYLAND CORPORATION, 10400 FERNWOOD ROAD, BETHESDA, MARYLAND 20817 US

MARRIOTT

(540)

(550) I

(740) Čejović Vladimir, 13. jula 21, Podgorica (ME)

(511) **Klasa 36:** Usluge u vezi sa nepokretnostima, naime usluge razvoja, nabavke, prodaje, lizinga, finansija, upravljanja, posloводства, iznajmljivanja, promocije i posredovanja u vezi sa apartmanima, stanovima, dupleksima, nepokretnostima čije se korišćenje dijeli na vremenskoj osnovi, vilama, kućama za odmor i nepokretnostima svih vrsta, kao i objekti i prednosti u vezi sa istima, usluge posredovanja nepokretnostima, usluge kreditnih kartica, dobrotvorno prikupljanje sredstava i donacije.

Klasa 43: Hotelske usluge, usluge restorana, kateringa, barova i salona, usluge odmarališta i smještaja, obezbjeđivanje objekata u opšte svrhe, za sastanke, konferencije i izložbe, obezbjeđivanje objekata za bankete i druga okupljanja u specijalnim prilikama i usluge rezervacije hotelskog smještaja.

Klasa 44: spa usluge, naime usluge tretmana lica, kose, kože i tijela, usluge manikira i pedikira, usluge masaže, usluge depilacije tijela i usluge kozmetičkog salona.

(210) **2010-225**(442) **20.06.2012**

(220) 12.07.2010

(731) MARRIOTT WORLDWIDE CORPORATION, A MARYLAND CORPORATION, 10400 FERNWOOD ROAD, BETHESDA, MARYLAND 20817 US

Marriott

(540)

(550) I

(740) Čejović Vladimir, 13. jula 21, Podgorica (ME)

(511) **Klasa 36:** Usluge u vezi sa nepokretnostima, naime usluge razvoja, nabavke, prodaje, lizinga, finansija, upravljanja, posloводства, iznajmljivanja, promocije i posredovanja u vezi sa apartmanima, stanovima, dupleksima, nepokretnostima čije se korišćenje dijeli na vremenskoj osnovi, vilama, kućama za odmor i nepokretnostima svih vrsta, kao i objekti i prednosti u vezi sa istima, usluge posredovanja nepokretnostima, usluge kreditnih kartica, dobrotvorno prikupljanje sredstava i donacije.

Klasa 43: Hotelske usluge, usluge restorana, kateringa, barova i salona, usluge odmarališta i smještaja, obezbjeđivanje objekata u opšte svrhe, za sastanke, konferencije i izložbe, obezbjeđivanje objekata za bankete i druga okupljanja u specijalnim prilikama, i usluge rezervacije hotelskog smještaja.

Klasa 44: spa usluge, naime usluge tretmana lica, kose, kože i tijela, usluge manikira i pedikira, usluge masaže, usluge depilacije tijela i usluge kozmetičkog salona.

(210) **2010-226**

(442) **20.06.2012**

(220) 12.07.2010

(731) MARRIOTT WORDWIDE CORPORATION, A MERYLAND CORPORATION, 10400 FERNWOOD ROAD, BETHESDA, MARYLAND 20817 US

JW MARRIOTT

(540)

(550) I

(740) Čejović Vladimir, 13. jula 21, Podgorica (ME)

(511) **Klasa 36:** Usluge u vezi sa nepokretnostima, naime usluge razvoja, nabavke, prodaje, lizinga, finansija, upravljanja, posloводства, iznajmljivanja, promocije i posredovanja u vezi sa apartmanima, stanovima, dupleksima, nepokretnostima čije se korišćenje dijeli na vremenskoj osnovi, vilama, kućama za odmor i nepokretnostima svih vrsta, kao i objekti i prednosti u vezi sa istima, usluge posredovanja nepokretnostima, usluge kreditnih kartica, dobrotvorno prikupljanje sredstava i donacije.

Klasa 43: Hotelske usluge, usluge restorana, kateringa, barova i salona, usluge odmarališta i smještaja, obezbjeđivanje objekata u opšte svrhe, za sastanke, konferencije i izložbe,

obezbjeđivanje objekata za bankete i druga okupljanja u specijalnim prilikama, i usluge rezervacije hotelskog smještaja.

Klasa 44: spa usluge, naime usluge tretmana lica, kose, kože i tijela, usluge manikira i pedikira, usluge masaže, usluge depilacije tijela i usluge kozmetičkog salona.

(210) **2010-227**

(442) **20.06.2012**

(220) 12.07.2010

(731) MARRIOTT WORDWIDE CORPORATION, MARYLAND CORPORATION, 10400 FERNWOOD ROAD, BETHESDA, MARYLAND 20817 US

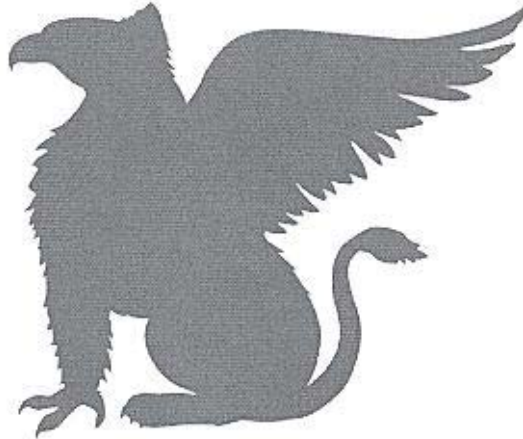

(540)

(550) I

(740) Čejović Vladimir, 13. jula 21, Podgorica (ME)

(511) **Klasa 36:** Usluge u vezi sa nepokretnostima, naime usluge razvoja, nabavke, prodaje, lizinga, finansija, upravljanja, posloводства, iznajmljivanja, promocije i posredovanja u vezi sa apartmanima, stanovima, dupleksima, nepokretnostima čije se korišćenje dijeli na vremenskoj osnovi, vilama, kućama za odmor i nepokretnostima svih vrsta, kao i objekti i prednosti u vezi sa istima, usluge posredovanja nepokretnostima, usluge kreditnih kartica, dobrotvorno prikupljanje sredstava i donacije.

Klasa 43: Hotelske usluge, usluge restorana, kateringa, barova i salona, usluge odmarališta i smještaja, obezbjeđivanje objekata u opšte svrhe, za sastanke, konferencije i izložbe, obezbjeđivanje objekata za bankete i druga okupljanja u specijalnim prilikama, i usluge rezervacije hotelskog smještaja.

Klasa 44: spa usluge, naime usluge tretmana lica, kose, kože i tijela, usluge manikira i pedikira, usluge masaže, usluge depilacije tijela i usluge kozmetičkog salona.

(210) **2010-228**

(442) **20.06.2012**

(220) 12.07.2010

(731) MARRIOTT WORLDWIDE CORPORATION, MARYLAND CORPORATION, 10400 FERNWOOD ROAD, BETHESDA, MARYLAND 20817 US

COURTYARD

(540)

(550) I

(740) Čejović Vladimir, 13. jula 21, Podgorica (ME)

(511) **Klasa 35:** Usluge oglašavanja, usluge frašize,naime, nuđenje pomoći u poslovnom upravljanju u osnivanju i poslovanju hotela, restorana, barova, spa-a, rekreacionih i fitnes objekata, i maloprodajnih radnji, usluge poslovnog upravljanja, naime, upravljanje i poslovodstvo hotelima, restoranima, barovima.rekreacionim i fitnes objekatima, i maloprodajnim radnjama za druge, usluge maloprodajnih radnji, usluge poslovnih centara, konsultantske usluge u vezi sa poslovnim upravljanjem, obezbjeđivanje objekata za korišćenje kancelarijske opreme i mašina, usluge poslovne administracije, usluge planiranja poslovnih sastanaka, obezbjeđivanje objekata za konvencije i konferencije, upravljanje, iznajmljivanje i lizing kancelarija i maloprodajnih prostora.

Klasa 41: usluge zdravstvenih klubova, naime obezbjeđivanje uputstava i konsultacija na polju fizičkih vježbi, iznajmljivanje opreme za vježbanje, obezbjeđivanje fitness objekata i objekata za vježbanje, golf klubovi, golf kursevi i usluge obuke igranja golfa, obrazovanje, obezbjeđivanje treninga, zabava, sportske i kulturne aktivnosti, obrazovanje i zabava, naime, pripremanje konferencija, organizovanje izložbi u kulturne ili obrazovne svrhe, obezbjeđivanje objekata za rekreativne aktivnosti, obezbjeđivanje objekata i usluga za bazene i sportove na vodi, obezbjeđivanje objekata za tenis, iznajmljivanje teniskih terena i obuke za tenis, noćni klubovi.

Klasa 43: Hotelske usluge, usluge restorana, kateringa, barova i salona, usluge odmarališta i smještaja, obezbjeđivanje objekata u opšte svrhe, za sastanke, konferencije i izložbe, obezbjeđivanje objekata za bankete i druga okupljanja u specijalnim prilikama, i usluge rezervacije hotelskog smještaja.

(210) **2010-229**

(442) **20.06.2012**

(220) 12.07.2010

(731) MARRIOTT WORDWIDE CORPORATION, A MARYLAND CORPORATION, 10400 FERNWOOD ROAD, BETHESDA, MARYLAND 20817 US



(540)

(550) I

(740) Čejović Vladimir, 13. jula 21, Podgorica (ME)

(511) **Klasa 35:** Usluge oglašavanja, usluge frašize,naime, nuđenje pomoći u poslovnom upravljanju u osnivanju i poslovanju hotela, restorana, barova, spa-a, rekreacionih i fitnes objekata, i maloprodajnih radnji, usluge poslovnog upravljanja, naime, upravljanje i poslovodstvo hotelima, restoranima, barovima.rekreacionim i fitnes objekatima, i maloprodajnim radnjama za druge, usluge maloprodajnih radnji, usluge poslovnih centara, konsultantske usluge u vezi sa poslovnim upravljanjem, obezbjeđivanje objekata za korišćenje kancelarijske opreme i mašina, usluge poslovne administracije, usluge planiranja poslovnih

sastanaka, obezbjeđivanje objekata za konvencije i konferencije, upravljanje, iznajmljivanje i lizing kancelarija i maloprodajnih prostora.

Klasa 41: usluge zdravstvenih klubova, naime obezbjeđivanje uputstava i konsultacija na polju fizičkih vježbi, iznajmljivanje opreme za vježbanje, obezbjeđivanje fitness objekata i objekata za vježbanje, golf klubovi, golf kursevi i usluge obuke igranja golfa, obrazovanje, obezbjeđivanje treninga, zabava, sportske i kulturne aktivnosti, obrazovanje i zabava, naime, pripremanje konferencija, organizovanje izložbi u kulturne ili obrazovne svrhe, obezbjeđivanje objekata za rekreativne aktivnosti, obezbjeđivanje objekata i usluga za bazene i sportove na vodi, obezbjeđivanje objekata za tenis, iznajmljivanje teniskih terena i obuke za tenis, noćni klubovi.

Klasa 43: Hotelske usluge, usluge restorana, kateringa, barova i salona, usluge odmarališta i smještaja, obezbjeđivanje objekata u opšte svrhe, za sastanke, konferencije i izložbe, obezbjeđivanje objekata za bankete i druga okupljanja u specijalnim prilikama, i usluge rezervacije hotelskog smještaja.

(210) **2010-230**

(442) **20.06.2012**

(220) 15.07.2010

(731) GENERAL MOTORS LLC, 300 RENAISSANCE CENTER DETROIT, MICHIGAN 48265-3000 US

EQUINOX

(540)

(550) I

(740) Radulović Božidar, Jovana Tomaševića 9/III, Podgorica (ME)

(511) **Klasa 12:** Motorna vozila i dijelovi za njih.

(210) **2010-231**

(442) **20.06.2012**

(220) 15.07.2010

(731) PLAYBOY ENTERPRISES INTERNATIONAL INC, 680 NORTH LAKE SHORE DRIVE, CHICAGO, ILLIONS 60611 US

PLAYBOY

(540)

(550) I

(740) Ćupić Branislav, Dalmatinska 10, Podgorica (ME)

(511) **Klasa 05:** Farmaceutski i veterinarski preparati, sanitarni preparati za medicinsku upotrebu, dijetetske substance prilagođene za upotrebu u medicini, flasteri, materijali za

zavijanje, materijali za plombiranje zuba, zubarska smola, dezinfekciona sredstva, preparati za uništavanje štetočina, fungicide, herbicidi, hrana i piće prilagođeni za upotrebu u medicinske svrhe, preparati za osvježavanje vazduha, proizvodi za uvećavanje muškosti u vidu pilula, tečnosti i losiona, lubrikanti za ličnu upotrebu, energetske dodaci, nutricionističko-farmaceutski preparati, vitamini.

(210) **2010-232**

(442) **20.06.2012**

(220) 15.07.2010

(731) PLAYBOY ENTERPRISES INTERNATIONAL INC, 680 NORTH LAKE SHORE DRIVE, CHICAGO, ILLIONS 60611 US



(540)

(550) I

(740) Ćupić Branislav, Dalmatinska 10, Podgorica (ME)

(511) **Klasa 04:** Industrijska ulja i masti, maziva, jedinjenja za skupljanje prašine vlaženjem i vezivanjem, goriva i materije za osvetljavanje, svijeće i fitilji za osvetljavanje, zapaljiva goriva, mirišljave svijeće, feromonske svijeće.

(210) **2010-233**

(442) **20.06.2012**

(220) 15.07.2010

(731) PLAYBOY ENTERPRISES INTERNATIONAL INC, 680 NORTH LAKE SHORE DRIVE, CHICAGO, ILLIONS 60611 US

PLAYBOY

(540)

(550) I

(740) Ćupić Branislav, Dalmatinska 10, Podgorica (ME)

(511) **Klasa 04:** Industrijska ulja i masti, maziva, jedinjenja za skupljanje prašine vlaženjem i vezivanjem, goriva i materije za osvetljavanje, svijeće i fitilji za osvetljavanje, zapaljiva goriva, mirišljave svijeće, feromonske svijeće.

(210) **2010-234**

(442) **20.06.2012**

(220) 15.07.2010

(731) PLAYBOY ENTERPRISES INTERNATIONAL INC, 680 NORTH LAKE SHORE DRIVE, CHICAGO, ILLIONS 60611, US

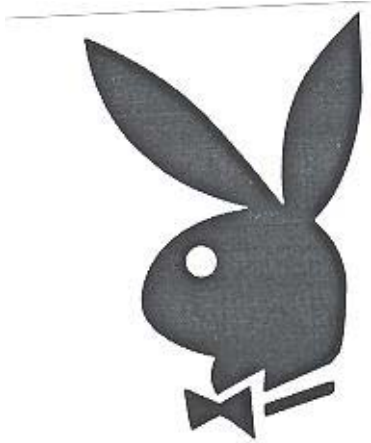

(540)

(550) I

(740) Čupić Branislav, Dalmatinska 10, Podgorica (ME)

(511) **Klasa 05:** Farmaceutski i veterinarski preparati, sanitarni preparati za medicinsku upotrebu, dijetetske substance prilagođene za upotrebu u medicini, flasteri, materijali za zavijanje, materijali za plombiranje zuba, zubarska smola, dezinfekciona sredstva, preparati za uništavanje štetočina, fungicide, herbicidi, hrana i piće prilagođeni za upotrebu u medicinske svrhe, preparati za osvježavanje vazduha, proizvodi za uvećavanje muškosti u vidu pilula, tečnosti i losiona, lubrikanti za ličnu upotrebu, energetski dodaci. nutricionističko-farmaceutski preparati, vitamini.

(210) **2010-235**(442) **20.06.2012**

(220) 15.07.2010

(731) HOME BOX OFFICE INC, 1100 AVENUE OF THE AMERICAS, 9th FLOOR NEW YORK, NY 10036 US



(540)

(550) I

(740) Čupić Branislav, Dalmatinska 10, Podgorica (ME)

(511) **Klasa 09:** Naučni, nautički, geodetski, fotografski, kinematografski i optički aparati i instrumenti kao i aparati i instrumenti za vaganje, mjerenje, signalizaciju, kontrolu (inspekciju), za pomoć (spašavanje) i za obuku, aparati za snimanje, prijenos, reprodukciju zvuka ili slika, magnetne podloge za snimanje, akustičke ploče, automati i mehanizmi za automatske uređaje koji se pokreću uz prethodno ubacivanje kovanica, registarske blagajne, računari, oprema za obradu podataka i računala, uređaji za gašenje požara, računarski program, računarski program za upotrebu u procesiranju, prijenosu, primanju, organiziranju, manipulaciji, emitiranju, revidiranju, reproduciranju i tijeku audio, video i multimedijskih sadržaja, uključujući tekstualne, podatkovne, fotografske, audio, video i audiovizualne materijale, računarski program za kontrolisanje rada audio i video uređaja za gledanje, pretraživanje i/ili emitiranje audio, video, televizijskih, filmskih, ostalih digitalnih materijala i ostalih multimedijskih sadržaja, računarski program za interaktivnu razonodu koji dopušta korisnicima da si sami prilagođavaju načine gledanja, slušanja i igranja birajući i organizirajući izgled i karakteristike audio, video i audiovizualnih elemenata, audio, vizualni i audiovizualni materijali i snimke koji se mogu skidati s interneta i koji sadrže

multimedijalne programe i sadržaje za zabavu, elektroničke publikacije koje se mogu skidati s interneta, unaprijed snimljeni video isječci i promotivni spotovi na CD-ovima i DVD-ovima, unaprijed snimljeni kratki filmovi i promotivni spotovi na CD-ovima i DVD-ovima, naglavne slušalice, slušalice, slušalice za uši, podlošci za miševe.

Klasa 38: Telekomunikacije, usluge mobilnih medija u smislu elektronskog prijenosa, emitiranja i isporuke audio, video i multimedijских sadržaja za zabavu uključujući tekstualne, podatkovne, fotografske, audio, video i audiovizualne materijale, putem interneta, bežične komunikacije, elektronskih komunikacijskih mreža i računalnih mreža.

Klasa 41: Obuka, stručno osposobljavanje, razonoda, sportske i kulturne djelatnosti, usluge razonode, usluge razonode u smislu pružanja programa i sadržaja za razonodu, televizijske emisije, isječci, grafika i informacije vezane uz televizijski program u području komedije, drame, akcije, pozorišta/varijete, pustolovine, sporta, mjuzikla, tekućih vijesti i vijesti iz svijeta zabave, dokumentaraca, animacije, putem interneta, elektronskih komunikacijskih mreža, računarskih mreža i bežičnih komunikacijskih mreža, organizacija događanja, predavanja i seminara uključujući i na internetu, usluge izdavaštva (uključujući usluge elektroničke publikacije), organizovanje foruma i blogova za rasprave.

(210) **2010-236**

(442) **20.06.2012**

(220) 15.07.2010

(731) TRANSATLANTIC HOLDINGS, INC, 80 PINE STREET, NEW YORK, NY 10005 US

CALPE INSURANCE COMPANY

(540)

(550) I

(740) Čupić Branislav, Dalmatinska 10, Podgorica (ME)

(511) **Klasa 36:** Osiguranje, reosiguranje i usluge upravljanja sa osiguranjem.

(210) **2010-237**

(442) **20.06.2012**

(220) 15.07.2010

(731) JAPAN TOBACCO INC, 2-2-1 TORANOMON, MINATO-KU, TOKYO JP



(540)

(550) I

(740) Čejović Vladimir, 13. jula 21, Podgorica (ME)

(511) **Klasa 34:** Cigarete, prerađeni i neprerađeni duvan, artikli za pušače i šibice.

(210) **2010-238**

(442) **20.06.2012**

(220) 16.07.2010

(731) CROWN BRAND LIMITED, CROWN HOUSE, HOLLINS ROAD, DARWEN, LANCASHIRE BB3 0BG GB

MACPHERSON

(540)

(550) I

(740) Popović Miladin, Đoka Miraševića 21/III, Podgorica (ME)

(511) **Klasa 02:** Boje, firnajzi, lakovi, sredstva za zaštitu od rđe i truljenja drveta, materije za bojenje, boje, sredstva za nagrizanje.

(210) **2010-239**

(442) **20.06.2012**

(220) 16.07.2010

(731) CROWN BRANDS LIMITED, CROWN HOUSE, HOLLINS ROAD, DARWEN, LANCASHIRE BB3 0BG GB

CROWN

(540)

(550) I

(740) Popović Miladin, Đoka Miraševića 21/III, Podgorica (ME)

(511) **Klasa 02:** Boje, firnajzi, lakovi, sredstva za zaštitu od rđe i truljenja drveta, materije za bojenje, boje, sredstva za nagrizanje.

(210) **2010-240**

(442) **20.06.2012**

(220) 19.07.2010

(731) THURAYA TELECOMMUNICATIONS COMPANY, SHEIKH RASHID BIN SAEED AL

MAKTOUM STREET, ETISALAT TOWER, ABU-DHABI AE

THURAYA 

(540)

(550) I

(740) Ćosović Dejan, 13. jula 1/5, Budva (ME)

(511) **Klasa 9:** Aparati i instrumenti naučni, pomorski, geodetski i električni, uključujući bežične instrumente i aparate, telekomunikacijski instrumenti i aparati uključujući prijemnike i otpremnike, telefone i bežične telefone, mobilne i celularne telefone i njihove djelove, satelite, zemaljske stanice za prijem i odašiljanje, antene, tanjiraste antene i sve tipove dekodera.

Klasa 16: Štampane stvari, novine i časopisi, knjige i brošure, fotografije.

Klasa 38: Usluge u oblasti telekomunikacija uključujući bežičnu komunikaciju, preko zemaljskih stanica i telekomunikaciju preko satelita.

(210) **2010-241**

(442) **20.06.2012**

(220) 19.07.2010

(731) FIRMA PRODUKCYJNO-USLUGOWO-HANDLOWA MOKATE-TERESA MOKRYSZ, KATOWICKA 265, 43-450 USTRON PL



(540)

(550) I

(740) Ćosović Dejan, 13. jula 1/5, Budva (ME)

(511) **Klasa 30:** Kafa.

(210) **2010-242**

(442) **20.06.2012**

(220) 19.07.2010

(731) UNILEVER N.V, WEENA 455, 3013 AL ROTTERDAM NL

MOTIONSENSE

(540)

(550) I

(740) Popović Miladin, Đoka Miraševića 21/III, Podgorica (ME)

(511) **Klasa 03:** Sapuni, parfimerija, esencijalna ulja, kozmetika, kolonjske vode, toaletne vode, parfimisani sprejevi za telo, ulja, kreme i losioni za kožu, pena za brijanje, gel za brijanje, losioni za pre i posle brijanja, talk, preparati za kupanje i tuširanje, losioni za kosu, sredstva za negu zuba, ne-medicinski preparati za ispiranje usta, dezodoransi, antiperspiranti za ličnu upotrebu, ne-medicinski toaletni preparati.

(210) **2010-243**

(442) **20.06.2012**

(220) 20.07.2010

(731) SANOFI PASTEUR, 2 AVENUE PONT PASTER, 69007 LYON FR

DULTAVAX

(540)

(550) I

(740) Popović Miladin, Đoka Miraševića 21/III, Podgorica (ME)

(511) **Klasa 05:** Farmaceutski preparati, vakcine.

(210) **2010-244**

(442) **20.06.2012**

(220) 20.07.2010

(731) GLOBAL CONGUISTADORS S.A, CUBA AVENUE N36-36, PO BOX 0816-06748, PANAMA 5 PA

WRITEO-MAX

(540)

(550) I

(740) Čejović Vladimir, 13. jula 21, Podgorica (ME)

(511) **Klasa 16:** Kancelarijska roba, papir, karton i proizvodi dobijeni od ovih materijala, koji su uključeni u klasu 16, štampane stvari, knjigovezački materijal, fotografije, proizvodi za pisanje, proizvodi za crtanje, proizvodi za slikanje i proizvodi za modeliranje, instrumenti za pisanje, posebno olovke, mastila za crtanje.

(210) **2010-245**

(442) **20.06.2012**

(220) 20.07.2010

(731) MARBO PRODUCT DOO, ĐORĐA STANOJEVIĆA 14, 11000 BEOGRAD RS



(540)

(550) I

(740) Čejović Vladimir, 13. jula 21, Podgorica (ME)

(511) **Klasa 29:** Meso, riba, živina i divljač, mesne preradevine, konzervisano, zamrznuto, sušeno i kuvano voće i povrće, želei, džemovi, kompoti, jaja, mlijeko i mliječni proizvodi, jestiva ulja i masti, čips od krompira, grickalice na bazi voća, povrća, sira, mesa, orašastih plodova, orašasti plodovi, pripremljeni, jestive sjemenke.

(210) 2010-246

(442) 20.06.2012

(220) 20.07.2010

(731) MARBO PRODUCT DOO, ĐORĐA STANOJEVIĆA 14, 11000 BEOGRAD RS



(540)

(550) I

(740) Čejović Vladimir, 13. jula 21, Podgorica (ME)

(511) **Klasa 29:** Meso, riba, živina i divljač, mesne preradevine, konzervisano, zamrznuto,

sušeno i kuvano voće i povrće, želei, džemovi, kompoti, jaja, mlijeko i mliječni proizvodi, jestiva ulja i masti, čips od krompira, grickalice na bazi voća, povrća, sira, mesa, orašastih plodova, orašasti plodovi, pripremljeni, jestive sjemenke.

(210) **2010-247**

(442) **20.06.2012**

(220) 22.07.2010

(731) McDonald s INTERNATIONAL PROPERTY COMPANY LTD, 2711 CENTERVILLE ROAD, SUITE 400, WILMINGTON, DELAWARE 19808 US



(540)

(550) I

(740) Ćupić Branislav, Dalmatinska 10, Podgorica (ME)

(511) **Klasa 16:** Štampane stvari.

Klasa 25: Odjeća, obuća i pokrivala za glavu.

Klasa 28: Igračke, igre i predmeti za igru.

Klasa 41: Usluge zabave, naime, lično pojavljivanje, obrazovne i promotivne aktivnosti i distribucija obrazovnih i raznodnih stvari.

(210) **2010-248**

(442) **20.06.2012**

(220) 22.07.2010

(731) McDonald s INTERNATIONAL PROPERTY COMPANY LTD, 2711 CENTERVILLE ROAD, SUITE 400, WILMINGTON, DELAWARE 19808 US



(540)

(550) I

(740) Ćupić Branislav, Dalmatinska 10, Podgorica (ME)

(511) **Klasa 16:** Štampane stvari.

Klasa 25: Odjeća, obuća i pokrivala za glavu.

Klasa 28: Igračke, igre i predmeti za igru.

(210) **2010-249**

(442) **20.06.2012**

(220) 22.07.2010

(731) McDonald s INTERNATIONAL PROPERTY COMPANY, LTD, 2711 CENTERVILLE ROAD, SUITE 400, WILMINGTON, DELAWARE 19808 US

RONALD McDONALD

(540)

(550) I

(740) Čupić Branislav, Dalmatinska 10, Podgorica (ME)

(511) **Klasa 16:** Štampane stvari.

Klasa 25: Odjeća, obuća i pokrivala za glavu.

Klasa 28: Igračke, igre i predmeti za igru.

Klasa 41: Usluge zabave, naime, lično pojavljivanje, obrazovne i promotivne aktivnosti i distribucija obrazovnih i raznodnih stvari.

(210) **2010-250**

(442) **20.06.2012**

(220) 22.07.2010

(731) McDonald s INTERNATIONAL PRPERTY COMPANY LTD, 2711 CENTERVILLE ROAD, SUITE 400, WILMINGTON, DELAWARE 19808 US

McDONALD'S

(540)

(550) I

(740) Čupić Branislav, Dalmatinska 10, Podgorica (ME)

(511) **Klasa 16:** Štampane stvari.

Klasa 25: Odjeća, obuća i pokrivala za glavu.

Klasa 28: Igračke, igre i predmeti za igru.

(210) **2010-251**

(442) **20.06.2012**

(220) 22.07.2010

(731) McDonald s INTERNATIONAL PROPERTY COMPANY LTD, 2711 CENTERVILLE ROAD, SUITE 400, WILMINGTON, DELAWARE 19808 US

McWRAP

(540)

(550) I

(740) Ćupić Branislav, Dalmatinska 10, Podgorica (ME)

(511) **Klasa 30:** Jestivi sendviči, sendviči sa mesom, sendviči sa svinjskim mesom, riblji sendviči, sendviči sa piletinom, biskviti, hleb, kolači, keksi, čokolada, kafa, zamjena kafe, čaj, senf, ovsena kaša, poslastice, sosovi, začini, šećer.

(210) **2010-252**

(442) **20.06.2012**

(220) 22.07.2010

(731) McDonald s INTERNATIONAL PROPERTY COMPANY LTD, 2711 CENTERVILLE ROAD, SUITE 400, WILMINGTON, DELAWARE 19808 US

FILET-O-FISH

(540)

(550) I

(740) Ćupić Branislav, Dalmatinska 10, Podgorica (ME)

(511) **Klasa 30:** Jestivi sendviči, sendviči sa mesom, sendviči sa svinjskim mesom, riblji sendviči, sendviči sa piletinom, biskviti, hleb, kolači, keksi, čokolada, kafa, zamjena kafe, čaj, senf, ovsena kaša, poslastice, sosovi, začini, šećer.

(210) **2010-253**

(442) **20.06.2012**

(220) 22.07.2010

(731) McDonald s INTERNATIONAL PROPERTY COMPANY LTD, 2711 CENTERVILLE ROAD, SUITE 400, WILMINGTON, DELAWARE 19808 US

McTOAST

(540)

(550) I

(740) Ćupić Branislav, Dalmatinska 10, Podgorica (ME)

(511) **Klasa 30:** Jestivi sendviči, sendviči sa mesom, sendviči sa svinjskim mesom, riblji sendviči, sendviči sa piletinom, biskviti, hleb, kolači, keksi, čokolada, kafa, zamjena kafe, čaj, senf, ovsena kaša, poslastice, sosovi, začini, šećer.

(210) **2010-254**

(442) **20.06.2012**

(220) 22.07.2010

(731) McDonald INTERNATIONAL PROPERTY COMPANY LTD, 2711 CENTERVILLE ROAD, SUITE 400, WILMINGTON, DELAWARE 19808 US

McMUFFIN

(540)

(550) I

(740) Ćupić Branislav, Dalmatinska 10, Podgorica (ME)

(511) **Klasa 30:** Jestivi sendviči, sendviči sa mesom, sendviči sa svinjskim mesom, riblji sendviči, sendviči sa piletinom, biskviti, hleb, kolači, keksi, čokolada, kafa, zamjena kafe, čaj, senf, ovsena kaša, poslastice, sosovi, začini, šećer.

(210) **2010-255**

(442) **20.06.2012**

(220) 22.07.2010

(731) ALKALOID AD SKOPLJE, BULEVAR ALEKSANDAR MAKEDONSKI 12, 1000 SKOPLJE MK

RELIKA/ РЕЛИКА

(540)

(550) I

(740) Božović Vesko, Rimski trg 50/11, Podgorica (ME)

(511) **Klasa 05:** Farmaceutski proizvodi.

(210) **2010-256**

(442) **20.06.2012**

(220) 22.07.2010

(731) ALKALOID AD SKOPLJE, BULEVAR ALEKSANDAR MAKEDONSKI 12, 1000 SKOPLJE MK

WALZERA/ ВАЛЗЕРА

(540)

(550) I

(740) Božović Vesko, Rimski trg 50/11, Podgorica (ME)

(511) **Klasa 05:** Farmaceutski proizvodi.

(210) **2010-257**

(442) **20.06.2012**

(220) 22.07.2010

(731) ALKALOID AD SKOPLJE, BULEVAR ALEKSANDAR MAKEDONSKI 12, 1000 SKOPLJE MK

LYVAM/ ЛИВАМ

(540)

(550) I

(740) Božović Vesko, Rimski trg 50/11, Podgorica (ME)

(511) **Klasa 05:** Farmaceutski proizvodi.

(210) **2010-258**

(442) **20.06.2012**

(220) 22.07.2010

(731) ALKALOID AD SKOPLJE, BULEVAR ALEKSANDAR MAKEDONSKI 12, 1000 SKOPLJE MK

caffetin COLDmax

(540)

(550) I

(740) Božović Vesko, Rimski trg 50/11, Podgorica (ME)

(511) **Klasa 05:** Farmaceutski proizvodi.

(210) **2010-259**

(442) **20.06.2012**

(220) 22.07.2010

(731) CAFE REKLAM REKLAMUGYNOKSEGI ES FILMSZOLGALTATO KFT, SEREGELY UTCA 3-5 BUDAPEST 1037 HU



(540)

(550) I

(740) Popović Miladin, Đoka Miraševića 21/III, Podgorica (ME)

(511) **Klasa 16:** Hartija, karton i proizvodi od njih, koji nisu uključeni u druge klase, štampane stvari, knjigovezački materijal, fotografije, kancelarijski materijal, pisaće mašine i kancelarijski rekviziti (izuzev Namještaja), materijali za obuku i nastavu (izuzev aparata), plastični materijali za pakovanje (koji nisu uključeni u druge klase), štamparska slova, klišeji.

Klasa 35: Oglašavanje, vođenje poslova, poslovno upravljanje, kancelarijski poslovi.

Klasa 42: Naučne i tehnološke usluge i istraživanje i projektovanje u vezi tih usluga, usluge industrijske analize i istraživanja, projektovanje i razvoj kompjuterskog hardvera i softvera, kreiranje i održavanje veb sajtova za druge, dizajn ambalaže.

(210) **2010-260**

(442) **20.06.2012**

(220) 23.07.2010

(731) PROJECT-CONSULTING, UL. VAKA ĐUROVIĆA 82, PODGORICA ME

D.O.O. „PROJECT – CONSULTING“ – PODGORICA

PROCON

Nacionalna jedinica za implementaciju projekata iz oblasti komunalnih djelatnosti i zaštite životne sredine

(540)

(550) I

(511) **Klasa 35:** Vođenje poslova, poslovno upravljanje, kancelarijski poslovi.

Klasa 42: Naučne i tehnološke usluge i istraživanje i projektovanje u vezi navedenih usluga, usluge industrijske analize i istraživanja, usluge inženjera o planiranju, ocjeni, istraživanja i izvještavanju u naučnim i tehnološkim oblastima.

(210) **2010-263**

(442) **20.06.2012**

(220) 23.07.2010

(731) NINE WEST DEVELOPMENT CORPORATION, 1007 ORANGE STREET, SUITE 225, WILMINGTON, DELAWARE 19801 US

NINE WEST

(540)

(550) I

(740) Čejović Vladimir, 13. jula 21, Podgorica (ME)

(511) **Klasa 3:** Parfemi, toaletne vode, kolonske vode, mirisni sprejevi, sapuni, sredstva za čišćenje kože, losioni i kreme za kožu, hidratne kreme, losioni i ulja za zatampljivanje kože, kozmetički proizvodi, naime, puderi za lice i tijelo, podloga, sjaj za tijelo, sjaj za lice, karmin, olovke za usne, rumenilo, sjenka za oči, krema za oči, ajlajner, maskara i olovke za obrve, razređivači za čišćenje, losioni i kreme za obuću, uključujući i sredstva za glancanje cipela i čizama.

(210) **2010-264**

(442) **20.06.2012**

(220) 27.07.2010

(731) PHARMASWISS SA, BUNDESPLATZ 1 6300 ZUG CH

CYPROCUR

(540)

(550) I

(740) Radulović Božidar, Jovana Tomaševića 9/III, Podgorica (ME)

(511) **Klasa 05:** Farmaceutski preparati–lijekovi.

(210) **2010-265**

(442) **20.06.2012**

(220) 27.07.2010

(731) PHARMASWISS SA, BUNDESPLATZ 1 6300 ZUG CH

PLANICID

(540)

(550) I

(740) Radulović Božidar, Jovana Tomaševića 9/III, Podgorica (ME)

(511) **Klasa 05:** Farmaceutski preparati–lijekovi.

(210) **2010-266**

(442) **20.06.2012**

(220) 27.07.2010

(731) PHARMASWISS SA, BUNDESPLATZ 1 6300 ZUG CH

MEROCID

(540)

(550) I

(740) Radulović Božidar, Jovana Tomaševića 9/III, Podgorica (ME)

(511) **Klasa 05:** Farmaceutski preparati–lijekovi.

(210) **2010-267**

(442) **20.06.2012**

(220) 27.07.2010

(731) PHARMASWISS SA, BUNDESPLATZ 1 6300 ZUG CH

MIPECID

(540)

(550) I

(740) Radulović Božidar, Jovana Tomaševića 9/III, Podgorica (ME)

(511) **Klasa 05:** Farmaceutski preparati–lijekovi.

(210) **2010-268**

(442) **20.06.2012**

(220) 29.07.2010

(731) WM WRIGLWY JR. COMPANY, 410 NORTH MICHIGAN AVENUE, CHICAGO, IL 60611 US

TURBULENCE

(540)

(550) I

(740) Čejović Vladimir, 13. jula 21, Podgorica (ME)

(511) **Klasa 30:** Slatkiši, žvakaće gume, žvakaće gume od kojih mogu da se prave veliki baloni, bombone, dražeje pepermint, mali okrugli bomboni (drops) i pastille.

(210) **2010-269**

(442) **20.06.2012**

(220) 29.07.2010

(300) DE 30 2010 005 626.6/41 29.01.2010

(731) DEUTCHE TELEKOM AG, FRIEDRICH-EBERT-ALLEE 140 53113 BONN DE

Telekom Academy

(540)

(550) I

(740) Popović Miladin, Đoka Miraševića 21/III, Podgorica (ME)

(511) **Klasa 09:** Aparati i instrumenti naučni, pomorski, geodetski, fotografski, kinematografski, optički, za vaganje, mjerenje, signalizaciju, kontrolu (inspekciju). spašavanje i nastavu, aparati i instrumenti za provođenje, prekid, transformaciju, akumulaciju, regulisanje ili kontrolu električne energije, aparati za snimanje, prenos. obradu i reprodukovanje zvuka, slike ili podataka, magnetni nosioci podataka, automatske mašine i mehanizmi za aparate koji se pokreću novcem ili žetonom, računске mašine, oprema za obradu podataka I kompjuteri, snimljeni i nesnimljeni nosači podataka svih vrsta (koji su uključeni u klasu 9), kompjuterski programi (sačuvani), podaci snimljeni u elektronskoj formi (koji se mogu preuzimati), elektronske publikacije (koje se mogu preuzimati).

Klasa 16: Štampan materijal, fotografije, kancelarijski materijal (osim Namještaja), materijali za obuku i nastavu (osim aparata).

Klasa 35: Usluge oglašavanja, usluge vodenja poslova, poslovno upravljanje, prikupljanje. sistematizacija, sastavljanje i stručna poslovna analiza podataka i intbrmacija u kompjuterskim bazama podataka, maloprodajne usluge (takode putem interneta i drugih komunikacijskih mreža) u vezi sa Klasama 9 i 16.

Klasa 41: Obrazovne usluge, pripremanje obuke, razonoda, sportske i kultume aktivnosti.

(210) **2010-270**(442) **20.06.2012**

(220) 30.07.2010

(731) ARTERIUM CORPORATION, 139 SAKSAGANSKOGO STR, KIEV 01032 UA

UROLESAN

(540)

(550) I

(740) Čejović Vladimir, 13. jula 21, Podgorica (ME)

(511) **Klasa 05:** Farmaceutski i veterinarski proizvodi, sanitarni preparati za medicinsku upotrebu, dijetetske supstance prilagođene za upotrebu u medicini, hrana za bebe, flasteri, materijali za previjanje, materijali za plomiranje zuba, zubarska smola, sredstva za dezinfekciju, proizvodi za uništavanje životinjskih štetočina, fungicidi, herbicidi,

(210) **2010-271**(442) **20.06.2012**

(220) 02.08.2010

(731) PEPSI CO INC, 700 ANDERSON HILL ROAD, PURCHASE, NY 10577 US

CHEETOS SWEETOS

(540)

(550) I

(740) Čejović Vladimir, 13. jula 21, Podgorica (ME)

(511) **Klasa 30:** Kafa, čaj, kakao, šećer, pirinač, tapioka, sago, zamjena kafe, brašno i proizvodi od žitarica, hljeb, kolači i poslastice, sladoledi, med, melasa, kvasac, prašak pecivo, so, sent, sirće, sosevi (kao začini), začini, led, grickalice na bazi brašna, kukuruza, žitarica, pirinča, obrađena sjemena žitarica.(210) **2010-49**(442) **20.06.2012**

(220) 04.03.2010

(731) LUXOR DOO NIKŠIĆ, TRG SLOBODE 2,81400 NIKŠIĆ ME

LUXOR

(540)

(550) I

(740) Božović Vesko, Rimski trg 50/11, Podgorica (ME)

(511) **Klasa 35:** Oglašavanje i reklamiranje, vođenje komercijalnih poslova, komercijalna administracija, uredski poslovi.(210) **2010-51**(442) **20.06.2012**

(220) 04.03.2010

(731) LUXOR DOO NIKŠIĆ, TRG SLOBODE 2,81400 NIKŠIĆ ME

CITY MODA

(540)

(550) I

(740) Božović Vesko, Rimski trg 50/11, Podgorica (ME)

(511) **Klasa 35:** Oglašavanje i reklamiranje, vođenje komercijalnih poslova, komercijalna administracija, uredski poslovi.

(210) **2010-52**(442) **20.06.2012**

(220) 04.03.2010

(731) MONTE VJENNIKO DOO. NIKŠIĆ, NOVICE CERVIĆA 11, 81400 NIKŠIĆ ME



(540)

(550) I

(740) Božović Vesko, Rimski trg 50/11, Podgorica (ME)

(511) **Klasa 35:** Oglašavanje i reklamiranje, vođenje komercijalnih poslova, komercijalna administracija, uredski poslovi.**Klasa 43:** Usluge hranjenja, privremeno primanje na stan.(210) **2010-54**(442) **20.06.2012**

(220) 08.03.2010

(731) INTERVET INTERNATIONAL B.V. WIM DE KORVER STRAAT 35, 5831 AN BOXMEER NL

POSATEX

(540)

(550) I

(511) **Klasa 05:** Ljekovi i farmaceutski preparati za veterinarsku upotrebu.(210) **2010-55**(442) **20.06.2012**

(220) 09.03.2010

(731) ALKALOID AD SKOPLJE, BULEVAR ALEKSANDAR MAKEDONSKI 12, 1000 SKOPLJE MK

FAMOSAN

(540)

(550) I

(740) Božović Vesko, Rimski trg 50/11, Podgorica (ME)

(511) **Klasa 05:** Farmaceutski preparati.(210) **2010-56**(442) **20.06.2012**

(220) 10.03.2010

(731) CHERY AUTOMOBILE CO, LTD, 8 CHANGCHUN ROAD, ECONOMY I TEHNOLOGY DEVELOPMENT ZONE WUHU CITY, ANHUI PROVINCE CN



(540)

(550) I

(740) Đakonović Vido, Bajova 9, Cetinje (ME)

(511) **Klasa 12:** Vazdušni jastuci [sigurnosni uređaji za automobile], pumpe za vazduh [dodatna oprema za vozila], bolnička kola, uređaji protiv zasjenjivanja za vozila, uređaji protiv krađe za vozila, karoserije i šasije za automobile, automobilske gume, automobili, osovine za vozila, trake za glavčine točkova, djelovi kočnica za vozila, kočione pedale za vozila, kočnice za vozila, autobusi, motorna vozila, kvačila za kopnena vozila, klipnjače za kopnena vozila, koje nisu djelovi motora i pogonskih mašina, konvertori za kopnena vozila, kućišta radilice i komponente terenskih vozila, koji nisu pogonski motor, pokazivači pravca za vozila, vrata za vozila, pogonski motori za kopnena vozila, električna vozila, lančanik slobodnog hoda za kopnena vozila, prenosnici brzine za kopnena vozila, sistem prenosnika za kopnena vozila, poklopci za motore na vozilima, poklopci za vozila, sirene za vozila, glavčine za točkove vozila, motori za upravljanje kopnenim vozilima, propulzioni mehanizmi za kopnena vozila, redukcionni prenosnici za kopnena vozila, alarm opomene za vožnju u rikverc, točkovi vozila, amortized za automobile, volani za vozila, konvertori obrtnog momenta za kopnena vozila, torzione poluge za vozila, prenosni lanci za kopnena vozila, prenosna vratila za kopnena vozila, prenosnici za kopnena vozila, turbine za kopnena vozila, stalni trap automobila, kamioni, kombiji i kamioneti, opruge za vješanje vozila, prozori za vozila, bicikli, motorcikli, vozila za prevoz kopnom, vazduhom, vodom ili železnicom.

Klasa 37: Održavanje i popravka motornih vozila, podmazivanje vozila, pranje vozila, poliranje vozila, zaštita vozila od rde, stanice za servisiranje vozila (pumpe za gorivo i održavanje), popravka šara na gumama, vulkaniziranje i popravka guma, restauracija mašina koje su pohabane ili delimično uništene, instaliranje i popravka alarma protiv provala.

(210) **2010-57**

(442) **20.06.2012**

(220) 10.03.2010

(731) CHERY AUTOMOBILE CO.LTD, 8 CHANGCHUN ROAD, ECONOMY I TEHNOLOGY DEVELOPMENT ZONE WUHU CITY, ANHUI PROVINCE CN



(540)

(550) I

(740) Đakonović Vido, Bajova 9, Cetinje (ME)

(511) **Klasa 12:** Vazdušni jastuci [sigurnosni uređaji za automobile], pumpe za vazduh [dodatna oprema za vozila], bolnička kola, uređaji protiv zasjenjivanja za vozila, uređaji protiv krađe za vozila, karoserije i šasije za automobile, automobilske gume, automobili, osovine za vozila, trake za glavčine točkova, djelovi kočnica za vozila, kočione pedale za vozila, kočnice za vozila, autobusi, motorna vozila, kvačila za kopnena vozila, klipnjače za kopnena vozila, koje nisu djelovi motora i pogonskih mašina, konvertori za kopnena vozila, kućišta radilice i komponente terenskih vozila, koji nisu pogonski motor, pokazivači pravca za vozila, vrata za vozila, pogonski motori za kopnena vozila, električna vozila, lančanik slobodnog hoda za kopnena vozila, prenosnici brzine za kopnena vozila, sistem prenosnika za kopnena vozila, poklopci za motore na vozilima, poklopci za vozila, sirene za vozila, glavčine za točkove vozila, motori za upravljanje kopnenim vozilima, propulzioni mehanizmi za kopnena vozila, redukcionni prenosnici za kopnena vozila, alarm opomene za vožnju u rikverc, točkovi vozila, amortized za automobile, volani za vozila, konvertori obrtnog momenta za kopnena vozila, torzione poluge za vozila, prenosni lanci za kopnena vozila, prenosna vratila za kopnena vozila, prenosnici za kopnena vozila, turbine za kopnena vozila, stajni trap automobila, kamioni, kombiji i kamioneti, opruge za vješanje vozila, prozori za vozila, bicikli, motorcikli, vozila za prevoz kopnom, vazduhom, vodom ili železnicom.

Klasa 37: Održavanje i popravka motornih vozila, podmazivanje vozila, pranje vozila, poliranje vozila, zaštita vozila od rđe, stanice za servisiranje vozila (pumpe za gorivo i održavanje), popravka šara na gumama, vulkaniziranje i popravka guma, restauracija mašina koje su pohabane ili delimično uništene, instaliranje i popravka alarma protiv provala.

(210) **2010-58**

(442) **20.06.2012**

(220) 10.03.2010

(731) CHERY AUTOMOBILE CO.LTD, 8 CHANGCHUN ROAD, ECONOMY I TECHNOLOGY DEVELOPMENT ZONE WUHU CITY, ANHUI PROVINCE CN

TIGGO

(540)

(550) I

(740) Đakonović Vido, Bajova 9, Cetinje (ME)

(511) **Klasa 12:** Vazdušni jastuci [sigurnosni uređaji za automobile], pumpe za vazduh [dodatna oprema za vozila], bolnička kola, uređaji protiv zasjenjivanja za vozila, uređaji protiv krađe za vozila, karoserije i šasije za automobile, automobilske gume, automobili, osovine za vozila, trake za glavčine točkova, djelovi kočnica za vozila, kočione pedale za vozila, kočnice za vozila, autobusi, motorna vozila, kvačila za kopnena vozila, klipnjače za kopnena vozila, koje nisu djelovi motora i pogonskih mašina, konvertori za kopnena vozila, kućišta radilice i komponente terenskih vozila, koji nisu pogonski motor, pokazivači pravca za vozila, vrata za vozila, pogonski motori za kopnena vozila, električna vozila, lančanik slobodnog hoda za kopnena vozila, prenosnici brzine za kopnena vozila, sistem prenosnika za kopnena vozila, poklopci za motore na vozilima, poklopci za vozila, sirene za vozila, glavčine za točkove vozila, motori za upravljanje kopnenim vozilima, propulzioni mehanizmi za kopnena vozila, redukcionni prenosnici za kopnena vozila, alarm opomene za vožnju u rikverc, točkovi vozila, amortized za automobile, volani za vozila, konvertori obrtnog momenta za kopnena vozila,

torzione poluge za vozila, prenosni lanci za kopnena vozila, prenosna vratila za kopnena vozila, prenosnici za kopnena vozila, turbine za kopnena vozila, staljni trap automobila, kamioni, kombiji i kamioneti, opruge za vješanje vozila, prozori za vozila, bicikli, motorcikli, vozila za prevoz kopnom, vazduhom, vodom ili železnicom.

Klasa 37: Održavanje i popravka motornih vozila, podmazivanje vozila, pranje vozila, poliranje vozila, zaštita vozila od rđe, stanice za servisiranje vozila (pumpe za gorivo i održavanje), popravka šara na gumama, vulkaniziranje i popravka guma, restauracija mašina koje su pohabane ili delimično uništene, instaliranje i popravka alarma protiv provala.

(210) **2010-59**

(442) **20.06.2012**

(220) 10.03.2010

(731) CHERY AUTOMOBILE CO.LTD, 8 CHANGCHUN ROAD, ECONOMY I TEHNOLOGY DEVELOPMENT ZONE WUHU CITY, ANHUI PROVINCE CN



(540)

(550) I

(740) Đakonović Vido, Bajova 9, Cetinje (ME)

(511) **Klasa 12:** Vazdušni jastuci [sigurnosni uređaji za automobile], pumpe za vazduh [dodatna oprema za vozila], bolnička kola, uređaji protiv zasjenjivanja za vozila, uređaji protiv krađe za vozila, karoserije i šasije za automobile, automobilske gume, automobili, osovine za vozila, trake za glavčine točkova, djelovi kočnica za vozila, kočione pedale za vozila, kočnice za vozila, autobusi, motorna vozila, kvačila za kopnena vozila, klipnjače za kopnena vozila, koje nisu djelovi motora i pogonskih mašina, konvertori za kopnena vozila, kućišta radilice i komponente terenskih vozila, koji nisu pogonski motor, pokazivači pravca za vozila, vrata za vozila, pogonski motori za kopnena vozila, električna vozila, lančanik slobodnog hoda za kopnena vozila, prenosnici brzine za kopnena vozila, sistem prenosnika za kopnena vozila, poklopci za motore na vozilima, poklopci za vozila, sirene za vozila, glavčine za točkove vozila, motori za upravljanje kopnenim vozilima, propulzioni mehanizmi za kopnena vozila, redukcionni prenosnici za kopnena vozila, alarm opomene za vožnju u rikverc, točkovi vozila, amortized za automobile, volani za vozila, konvertori obrtnog momenta za kopnena vozila, torzione poluge za vozila, prenosni lanci za kopnena vozila, prenosna vratila za kopnena vozila, prenosnici za kopnena vozila, turbine za kopnena vozila, staljni trap automobila, kamioni, kombiji i kamioneti, opruge za vješanje vozila, prozori za vozila, bicikli, motorcikli, vozila za prevoz kopnom, vazduhom, vodom ili železnicom.

Klasa 37: Održavanje i popravka motornih vozila, podmazivanje vozila, pranje vozila, poliranje vozila, zaštita vozila od rđe, stanice za servisiranje vozila (pumpe za gorivo i održavanje), popravka šara na gumama, vulkaniziranje i popravka guma, restauracija mašina koje su pohabane ili djelimično uništene, instaliranje i popravka alarma protiv provala.

(210) **2010-60**

(442) **20.06.2012**

(220) 10.03.2010

(731) CHERY AUTOMOBILE CO.LTD, 8 CHANGCHUN ROAD, ECONOMY I TEHNOLOGY

DEVELOPMENT ZONE WUHU CITY, ANHUI PROVINCE CN

Tengo

(540)

(550) I

(740) Đakonović Vido, Bajova 9, Cetinje (ME)

(511) **Klasa 12:** Vazdušni jastuci [sigurnosni uređaji za automobile], pumpe za vazduh [dodatna oprema za vozila], bolnička kola, uređaji protiv zasnjevanja za vozila, uređaji protiv krađe za vozila, karoserije i šasije za automobile, automobilske gume, automobili, osovine za vozila, trake za glavčine točkova, djelovi kočnica za vozila, kočione pedale za vozila, kočnice za vozila, autobusi, motorna vozila, kvačila za kopnena vozila, klipnjače za kopnena vozila, koje nisu djelovi motora i pogonskih mašina, konvertori za kopnena vozila, kućišta radilice i komponente terenskih vozila, koji nisu pogonski motor, pokazivači pravca za vozila, vrata za vozila, pogonski motori za kopnena vozila, električna vozila, lančanik slobodnog hoda za kopnena vozila, prenosnici brzine za kopnena vozila, sistem prenosnika za kopnena vozila, poklopci za motore na vozilima, poklopci za vozila, sirene za vozila, glavčine za točkove vozila, motori za upravljanje kopnenim vozilima, propulzioni mehanizmi za kopnena vozila, redukcionni prenosnici za kopnena vozila, alarm opomene za vožnju u rikverc, točkovi vozila, amortized za automobile, volani za vozila, konvertori obrtnog momenta za kopnena vozila, torzione poluge za vozila, prenosni lanci za kopnena vozila, prenosna vratila za kopnena vozila, prenosnici za kopnena vozila, turbine za kopnena vozila, stalni trap automobila, kamioni, kombiji i kamioneti, opruge za vješanje vozila, prozori za vozila, bicikli, motorcikli, vozila za prevoz kopnom, vazduhom, vodom ili železnicom.

Klasa 37: Održavanje i popravka motornih vozila, podmazivanje vozila, pranje vozila, poliranje vozila, zaštita vozila od rđe, stanice za servisiranje vozila (pumpe za gorivo i održavanje), popravka šara na gumama, vulkaniziranje i popravka guma, restauracija mašina koje su pohabane ili djelimično uništene, instaliranje i popravka alarma protiv provala

(210) **2010-61**

(442) **20.06.2012**

(220) 15.03.2010

(731) MENTOR WORLDWIDE LLC, 5425 HOLLISTER AVENUE, SANTA BARBARA CA 93111 US

SILTEX

(540)

(550) I

(740) Radulović Božidar, Jovana Tomaševića 9/III, Podgorica (ME)

(511) **Klasa 10:** Hiruški implantanti koji sadrže vještačke materije.

(210) **2010-63**(442) **20.06.2012**

(220) 15.03.2010

(731) BROADBAND MONTENEGRO BBM.DOO, BULEVAR REVOLUCIJE 66, PODGORICA ME



(540)

(550) I

(511) **Klasa 35:** Oglašavanje, vođenje poslova, poslovno upravljanje, kancelarijski poslovi .**Klasa 37:** Građevinsko konstruisanje, popravljanje, usluge instaliranja (instalacione usluge).**Klasa 38:** Telekomunikacije.**Klasa 39:** Transportne usluge, pakovanje i skladištenje robe, organizovanje putovanja.**Klasa 42:** Naučne i tehnološke usluge i istraživanje i projektovanje u vezi navedenih usluga, usluge industrijske analize i istraživanja, projektovanje i razvoj kompjuterskog hardvera i softvera, pravne usluge.**Klasa 43:** Usluge obezbjeđivanja hrane i pića, privremeni smještaj.(210) **2010-64**(442) **20.06.2012**

(220) 15.03.2010

(731) CITIGROUP INC DELAWARE CORPORATION, 399 PARK AVENUE NEW YORK, NY 10043 US



(540)

(550) I

(740) Čejović Vladimir, 13. jula 21, Podgorica (ME)

(511) **Klasa 9:** Aparati i instrumenti naučni, pomorski, geodetski, električni, fotografski, kinematografski, optički, za vaganje, mjerenje, signalizaciju, kontrolu (nadzor), spašavanje života i nastavu, aparati i instrumenti za sprovođenje, prekidanje, transformaciju, akumuliranje, regulaciju ili kontrolu struje, aparati za snimanje, prenošenje ili reprodukovanje zvuka ili slike, magnetni nosioci podataka, diskovi za snimanje, automatske mašine i mehanizmi

za aparate koji se pokreću novcem ili žetonom, registar kase, računске mašine, oprema za obradu podataka i računari, aparati za gašenje požara, kompjuterski softver i elektronska oprema.

Klasa 16: Hartija, karton i proizvodi od njih, koji nisu uključeni u druge klase, štampane stvari, knjigovezački materijal, fotografije, kancelarijski materijal, ljepila za kancelarijske i kućne potrebe, umjetnički materijali, kičice, pisaće mašine i kancelarijski rekviziti (izuzev namještaja), materijali za obuku i nastavu (izuzev aparata), plastični materijali za pakovanje (koji nijesu uključeni u druge klase), štamparska slova, klišeji, proizvodi od papira, štampane stvari i publikacije.

Klasa 36: Osiguranje, finansijski poslovi, monetarni poslovi, poslovi u vezi sa nepokretnostima, finansijske procjene, novac (razmjena), upravljanje nepokretnostima, finansijske usluge i usluge osiguranja, usluge vezane za nepokretnosti, bankarske usluge, usluge investiranja i usluge kreditnih kartica.

Klasa 42: Naučne i tehnološke usluge i istraživanje i projektovanje u vezi navedenih usluga, usluge industrijske analize i istraživanja, projektovanje i razvoj kompjuterskog hardvera i softvera, usluge Interneta i obezbjeđivanja informacija na globalnoj kompjuterskoj mreži.

(210) **2010-65**

(442) **20.06.2012**

(220) 15.03.2010

(731) CITIGROUP INC DELAWARE CORPORATION, 399 PARK AVENUE NEW YORK, NY 10043 US

CITICORP

(540)

(550) I

(740) Čejović Vladimir, 13. jula 21, Podgorica (ME)

(511) **Klasa 36:** Osiguranje, finansijski poslovi, monetarni poslovi, poslovi u vezi sa nepokretnostima, finansijske i monetarne usluge, koje vrše banke, mjenjanice, kreditne ustanove, kao i izdavanje putnih čekova i kreditnih pisama, osiguranja svih vrsta, finansijsko upravljanje zgradama.

(210) **2010-66**

(442) **20.06.2012**

(220) 16.03.2010

(731) APACER TECHNOLOGY INC, 3F,NO.83.KEWANG RD, LONGTAN TOWNSHIP, TAOYUAN COUNTY 325, TAIWAN, R.O.C.TW TW

Apacer

(540)

(550) I

(740) Radulović Božidar, Jovana Tomaševića 9/III, Podgorica (ME)

(511) **Klasa 09:** Kompjuterska memorija, memorija sa slučajnim pristupom (RAM), RAM moduli, dinamička memorija sa slučajnim pristupom (DRAM), DRAM moduli, kompjuterski disk drajvovi, hard disk drajvovi, fleš drajvovi, SSD (čvrsti disk zasnovan na fleš memoriji) drajv, SSD modul, SDD čip, fleš memorije, fleš memorijske kartice, memorijski stikovi, multimedijalni funkcionalni uređaji, plejeri/rekorderi za optičke diskove, digitalni audio plejeri/rekorderi, digitalni video plejeri/rekorderi, digitalne kamere, digitalni ramovi za fotografije, integrisana kola, mikrokontroleri, kompjuterska periferna oprema, naročito, čitači memorijskih kartica, adapter za memorijske kartice, USB čvorišta, USB bežični primopredajnici, USB veb kamere, miševi, prezenteri, uređaji za prenos podataka, uređaji za čuvanje podataka priključeni na mrežu (NAS), kompjuterski softveri, naročito, softveri koji se odnose na memoriju i pohranjivanje podataka, kompjuterski sistemi za elektronske uređaje, naročito, za prenosne kompjutere, stone (desktop) kompjutere, prenosne telefone, prenosne računarske uređaje, aparati za igre adaptirani za upotrebu sa kompjuterima, navigacioni aparati za vozila (kompjuteri ugrađeni u vozila), prenosni telefoni, Uređaji za snimanje video zapisa, naročito, mini DV, digitalni video rekorderi, IP kamere, Punjači, naročito, punjači baterija, USB strujni adapteri, bežični uređaji za punjenje, solarni punjači, Audio/Video dodatna oprema, naročito, HDMI kablovi, slušalice, dodatne kartice za fleš memoriju, žičani i bežični telekomunikacioni uređaji.

(210) **2010-67**

(442) **20.06.2012**

(220) 16.03.2010

(731) AUXILIUM INTERNATIONAL HOLDING, INC, 1105 N.MARKET STREET, SUITE 1300, WILMINGTON, DE 19801 US

XIAPEX

(540)

(550) I

(740) Popović Miladin, Đoka Miraševića 21/III, Podgorica (ME)

(511) **Klasa 05:** Farmaceutski preparati.

(210) **2010-68**

(442) **20.06.2012**

(220) 17.03.2010

(731) BOSNALIJEK, FARMACEUTSKA I HEMIJSKA INDUSTRIJA DD, JUKIĆEVA 53,
71000 SARAJEVO BA

APNEX

(540)

(550) I

(740) Radulović Božidar, Jovana Tomaševića 9/III, Podgorica (ME)

(511) **Klasa 05:** Farmaceutski proizvodi.

(210) **2010-69**

(442) **20.06.2012**

(220) 17.03.2010

(731) BOSNALIJEK, FARMACEUTSKA I HEMIJSKA INDUSTRIJA DD, JUKIĆEVA 53,
71000 SARAJEVO BA

LANIBOS

(540)

(550) I

(740) Radulović Božidar, Jovana Tomaševića 9/III, Podgorica (ME)

(511) **Klasa 05:** Farmaceutski proizvodi.

(210) **2010-70**

(442) **20.06.2012**

(220) 17.03.2010

(731) BOSNALIJEK, FARMACEUTSKA I HEMIJSKA INDUSTRIJA DD, JUKIĆEVA 53,
71000 SARAJEVO BA

LIDOPROCT

(540)

(550) I

(740) Radulović Božidar, Jovana Tomaševića 9/III, Podgorica (ME)

(511) **Klasa 05:** Farmaceutski proizvodi.

(210) **2010-71**

(442) **20.06.2012**

(220) 17.03.2010

(731) BOSNALIJEK, FARMACEUTSKA I HEMIJSKA INDUSTRIJA DD, JUKIĆEVA 53,
71000 SARAJEVO BA

LODIX

(540)

(550) I

(740) Radulović Božidar, Jovana Tomaševića 9/III, Podgorica (ME)

(511) **Klasa 05:** Farmaceutski proizvodi.

(210) **2010-72**

(442) **20.06.2012**

(220) 17.03.2010

(731) BOSNALIJEK, FARMACEUTSKA I HEMIJSKA INDUSTRIJA DD, JUKIĆEVA 53,
71000 SARAJEVO BA

STOMATIDIN

(540)

(550) I

(740) Radulović Božidar, Jovana Tomaševića 9/III, Podgorica (ME)

(511) **Klasa 05:** Farmaceutski proizvodi.

(210) **2010-73**

(442) **20.06.2012**

(220) 17.03.2010

(731) BOSNALIJEK, FARMACEUTSKA I HEMIJSKA INDUSTRIJA DD, JUKIĆEVA 53,
71000 SARAJEVO BA

REUKAP

(540)

(550) I

(740) Radulović Božidar, Jovana Tomaševića 9/III, Podgorica (ME)

(511) **Klasa 05:** Farmaceutski proizvodi.

(210) **2010-74**(442) **20.06.2012**

(220) 19.03.2010

(731) TAXI-TAXI DOO, RUDO POLJE BR 1, NIKŠIĆ ME



(540)

(550) I

(511) **Klasa 39:** Pružanje usluga taxi prevoza putnika putničkim motornim sredstvom sa jednog mjesta na drugo.(210) **2010-75**(442) **20.06.2012**

(220) 23.03.2010

(731) COLGATE-PALMOLIVE COMPANY, 300 PARK AVENUE, NEW YORK, N.Y.10022 US

PLAX REVEAL

(540)

(550) I

(740) Lutovac Branislav, Bulevar Crnojevića 93, Podgorica (ME)

(511) **Klasa 03:** Vodica za ispiranje usta.(210) **2010-76**(442) **20.06.2012**

(220) 24.03.2010

(731) ZDRAVLJE AD, VLAJKOVA 199, 16000 LESKOVAC RS

ACTAPAX

(540)

(550) I

(740) Popović Miladin, Đoka Miraševića 21/III, Podgorica (ME)

(511) **Klasa 05:** Preparati za liječenje depresije, posebno psihoanaleptici.(210) **2010-79**(442) **20.06.2012**

(220) 26.03.2010

(731) ZDRAVLJE AD, VLAJKOVA 199, 16000 LESKOVAC RS

ANTIAGREX

(540)

(550) I

(740) Popović Miladin, Đoka Miraševića 21/III, Podgorica (ME)

(511) **Klasa 05:** Preparati za prevenciju ishemijskih događaja, akutni koronarni sindrom.

(210) **2010-80**

(442) **20.06.2012**

(220) 26.03.2010

(731) HONDA MOTOR CO LTD, 1-1, MINAMI-AOYAMA 2-CHOME, MINATO-KU, TOKYO 107-8556 JP

IMA

(540)

(550) I

(740) Lutovac Branislav, Bulevar Crnojevića 93, Podgorica (ME)

(511) **Klasa 12:** Automobili, vozila, aparati za kretanje po zemlji, vazduhu ili vodi, i djelovi i oprema za napred navedenu robu obuhvaćeni međunarodnom klasom 12.

(210) **2010-81**

(442) **20.06.2012**

(220) 26.03.2010

(731) HONDA MOTOR CO LTD, 1-1, MINAMI-AOYAMA 2-CHOME, MINATO-KU, TOKYO 107-8556 JP

ECO ASSIST

(540)

(550) I

(740) Lutovac Branislav, Bulevar Crnojevića 93, Podgorica (ME)

(511) **Klasa 12:** Automobili, vozila, aparati za kretanje po zemlji, vazduhu ili vodi, i djelovi i oprema za naprijed navedenu robu obuhvaćeni međunarodnom klasom 12.

(210) **2010-82**

(442) **20.06.2012**

(220) 26.03.2010

(731) HONDA MOTOR CO LTD, 1-1, MINAMI-AOYAMA 2-CHOME, MINATO-KU, TOKYO 107-8556 JP



(540)

(550) I

(740) Lutovac Branislav, Bulevar Crnojevića 93, Podgorica (ME)

(511) **Klasa 12:** Automobili, vozila, aparati za kretanje po zemlji, vazduhu ili vodi, i djelovi i oprema za naprijed navedenu robu obuhvaćeni međunarodnom klasom 12.

(210) **2010-83**

(442) **20.06.2012**

(220) 26.03.2010

(731) HONDA MOTOR CO LTD, 1-1, MINAMI-AOYAMA 2-CHOME, MINATO-KU, TOKYO 107-8556 JP

ECON

(540)

(550) I

(740) Lutovac Branislav, Bulevar Crnojevića 93, Podgorica (ME)

(511) **Klasa 12:** Automobili, vozila, aparati za kretanje po zemlji, vazduhu ili vodi, i djelovi i oprema za naprijed navedenu robu obuhvaćeni međunarodnom klasom 12.

(210) **2010-84**

(442) **20.06.2012**

(220) 29.03.2010

(300) CH Z-61028-2009 06.10.2009

(731) PHILIP MORRIS PRODUCT S.A. SWISS CORPORATION, QUAI JEANRENAUD 3, 2000 NEUCHATEL CH



(540)

(550) I

(511) **Klasa 41:** Obrazovne usluge, pripremanje obuke, razonoda, sportske i kulturne aktivnosti.(210) **2010-85**(442) **20.06.2012**

(220) 29.03.2010

(731) HOME BOX OFFICE INC, 1100 AVENUE OF THE AMERICAS, 9th FLOOR NEW YORK, NY 10036 US



(540)

(550) I

(740) Ćupić Branislav, Dalmatinska 10, Podgorica (ME)

(511) **Klasa 41:** Obuka, stručno osposobljavanje, razonoda, sportske i kulturne djelatnosti, stručno osposobljavanje, sportske i kulturne djelatnosti, pružanje razonode i obuke, produkcija, prezentacija i distribucija audio, video, statičnih i pokretnih slika i podataka, usluge izdavaštva (uključujući usluge elektroničke publikacije), organiziranje foruma i blogova za rasprave, usluge razonode, osobito usluge programiranja, proizvodnje i distribucije video materijala.(210) **2010-86**(442) **20.06.2012**

(220) 29.03.2010

(731) HOME BOX OFFICE INC, 1100 AVENUE OF THE AMERICAS, 9th FLOOR NEW YORK, NY 10036 US



(540)

(550) I

(740) Ćupić Branislav, Dalmatinska 10, Podgorica (ME)

(511) **Klasa 41:** Obuka, stručno osposobljavanje, razonoda, sportske i kulturne djelatnosti, stručno

osposobljavanje, sportske i kulturne djelatnosti, pružanje razonode i obuke, produkcija, prezentacija i distribucija audio, video, statičnih i pokretnih slika i podataka, usluge izdavaštva (uključujući usluge elektroničke publikacije), organiziranje foruma i blogova za rasprave, usluge razonode, osobito usluge programiranja, proizvodnje i distribucije video materijala.

(210) **2010-87**

(442) **20.06.2012**

(220) 29.03.2010

(731) AVON INTERNATIONAL OPERATIONS INC, 1345 AVENUE OF THE AMERICAS
NEW YORK 10105-0196 US

LIZ EARLE

(540)

(550) I

(740) Čejović Vladimir, 13. jula 21, Podgorica (ME)

(511) **Klasa 03:** Preparati za bijeljenje i ostale supstance za pranje rublja, preparati za čišćenje, poliranje, odmašćivanje i struganje, sapuni, parfimerijski proizvodi, eterična ulja, kozmetički proizvodi, losioni za kosu, proizvodi za njegu zuba.

Klasa 05: Farmaceutski i veterinarski proizvodi, higijenski proizvodi za upotrebu u medicini, dijetetske supstance prilagođene za upotrebu u medicini, hrana za bebe, flasteri, materijali za previjanje, materijali za plombiranje zuba, zubarska smola, sredstva za dezinfekciju, proizvodi za uništavanje životinjskih štetočina, fungicidi, herbicidi.

Klasa 16: Hartija, karton i proizvodi od njih, koji nisu uključeni u druge klase, štampane stvari (izuzev knjiga i periodičnih časopisa osim periodičnih brošura, flajera i kataloga koji se koriste u direktnoj prodaji), knjigovezački materijal, fotografije, kancelarijski materijal, ljepila za kancelarijske i kućne potrebe, umjetnički materijali, kičice, pisaće mašine i kancelarijski rekviziti (izuzev aparata), plastični materijali za pakovanje (koji nijesu uključeni u druge klase), štamparska slova, klišeji,

(210) **2010-88**

(442) **20.06.2012**

(220) 30.03.2010

(731) HOME BOX OFFICE INC, 1100 AVENUE OF THE AMERICAS, 9th FLOOR NEW
YORK, NY 10036 US

HBO HD

(540)

(550) I

(740) Čupić Branislav, Dalmatinska 10, Podgorica (ME)

(511) **Klasa 41:** Obuka, stručno osposobljavanje, razonoda, sportske i kulturne djelatnosti, stručno osposobljavanje, sportske i kulturne djelatnosti, pružanje razonode i obuke, produkcija, prezentacija i distribucija audio, video, statičnih i pokretnih slika i podataka, usluge izdavaštva (uključujući usluge elektroničke publikacije), organiziranje foruma i blogova za rasprave, usluge razonode, osobito usluge programiranja, proizvodnje i distribucije video materijala.

(210) **2010-91**

(442) **20.06.2012**

(220) 06.04.2010

(731) HARI-UNO DOO, TRŽNI CENTAR-BULEVAR MARŠALA TITA ULCINJ ME

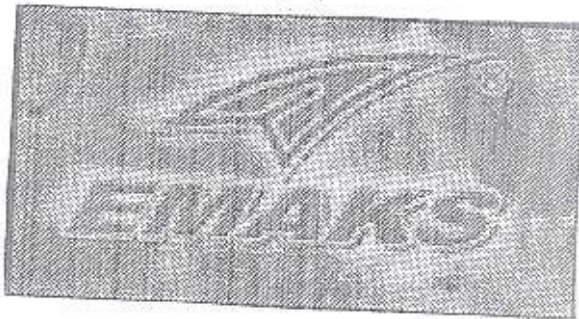

(540)

(550) I

(511) **Klasa 25:** Odjeća, obuća, i pokrivala za glavu.

(210) **2008-145**

(442) **20.06.2012**

(220) 24.06.2008

(300) Ž-294/08 18.02.2008

(731) DEUTCHE TELEKOM AG, FRIEDRICH ALLEE 140, BONN DE

PaySpot

(540)

(550) I

(740) Dobrijević Bralić Rada, Stari Grad, Kotor (ME)

(511) **Klasa 09:** Aparati i instrumenti naučni, pomorski, geodetski, fotografski, kinematografski, optički, za vaganje, mjerenje, signalizaciju, kontrolu (inspekciju), spašavanje i nastavu, aparati i instrumenti za provođenje, razvođenje, transformaciju, akumulaciju, regulaciju ili kontrolu elektriciteta, aparati za snimanje, prenos, obradu i reprodukciju zvuka, slika ili podataka, magnetni nosači podataka, automatske mašine i mehanizmi za aparate koji se pokreću novcem ili žetonom, računске mašine, oprema i kompjuteri za obradu podataka, snimljeni i nesnimljeni nosači podataka (koji su uključeni u klasu 9), kompjuterski programi (sačuvani), elektronski snimljeni podaci (koji se mogu preuzimati sa jednog računara na drugi), elektronske publikacije (koje se mogu preuzimati sa jednog računara na drugi).

Klasa 16: Štampane stvari, fotografije, kancelarijski rekviziti (izuzev Namještaja), materijali za obuku i nastavu (izuzev aparata).

Klasa 35: Oglašavanje, vođenje poslova, poslovno upravljanje, sakupljanje, sistematizacija, sastavljanje i ekonomska analiza podataka i informacija u kompjuterskim bazama podataka, usluge maloprodaje (takođe preko interneta i drugih komunikacionih mreža), koja se odnosi na robe iz klasa 9 i 16.

Klasa 37: Građevinsko konstruisanje, usluge instaliranja (instalacione usluge), popravljanje i održavanje kompjuterske i telekomunikacione opreme.

Klasa 38: Telekomunikacije, usluge novinskih agencija, iznajmljivanje telekomunikacione opreme, informacije o telekomunikacijama.

Klasa 42: Naučne i tehnološke usluge i istraživanje i projektovanje u vezi navedenih usluga, usluge industrijske analize i istraživanja, projektovanje i razvoj kompjuterskog hardvera, softvera i baza podataka, održavanje softvera, tehničko konsultovanje, usluge čuvanja elektronskih podataka, iznajmljivanje opreme za obradu podataka, projektovanje web stranica za druge.

Klasa 45: Lincenciranje prva industrijske svojine

(210) **2008-413**

(442) **20.06.2012**

(220) 25.08.2008

(300) US 77/405 689 25 02 2008

(731) STUDIO MODERNA, 6900 LUGANO CH

TOP SHOP TV

(540)

(550) I

(740) Otašević Đuro, Serdara Jola Piletica bb, Podgorica (ME)

(511) **Klasa 38:** Usluge emitovanja.

Klasa 41: Produkcija i distribucija radio i televizijskog programa preko televizora, radija, satelita, telefona, bežičnog i običnog telefona, digitalnog telefona i globalne komunikacijske mreže.

(210) **2009-428**(442) **20.06.2012**

(220) 24.06.2009

(731) AMERICAN INTERNATIONAL GROUP INC, 70 PINE STREET, NEW YORK, NY 10270 US

AIG

(540)

(550) I

(740) Ćupić Branislav, Dalmatinska 10, Podgorica (ME)

(511) **Klasa 36:** Usluge osiguranja u oblasti vazduhoplovstva, imovine, osiguranje od nezgoda i osiguranje života, usluge osiguranja i usluge povezane sa osiguranjem koje se pružaju korporativnim i drugim komercijalnim i individualnim klijentima, i to, usluge upravljanja osiguranjem, usluge samo-osiguranja, aktuarske usluge, administrativne usluge u domenu penzijskog fonda, usluge obrade štete, usluge osiguranja i usluge vezane za osiguranje koje se pružaju klijentima osiguravajuće kompanije, i to usluge reosiguranja i usluge obrade štete, fmansijske usluge koje se pružaju institucijama i individualnim klijentima, i to, zamjene standardne i uobičajene stope, devizne zamjene, zamjene vlasničkih instrumenata i kreditne zamjene, i transakcije fmansijskim derivatima koje su sa klijentima sastavni dio prodaje hartija od vrijednosti preko dilera ili grupe dilera koji kupuju i prodaju hartije od vrijednosti najmanje na početku za svoje sopstvene portfolije hartija od vrijednosti, pretpostavljajući tržišni rizik od držanja hartija od vrijednosti, i zatim prodaju hartija od vrijednosti prilikom povišenja cijene, brokersko-dilerske usluge vezane za hartije od vrijednosti, upravljanje penzionim i investicionim fondom, pružanje garancija i jemstva, zajmova i kredita, usluga kreditnih kartica i usluga upravljanja kreditnim karticama, investicione konsultacije, investicioni menadžment, usluge savjetovanja u oblasti investicija, usluge investicionog menadžmenta i povezane savjetodavne usluge u vezi sa direktnim akcionim fondovima, investicije uzajamnog fonda, brokerstvo i distribucija, investiciono i trgovačko bankarstvo, bankarske usluge, upravljanje nekretninama, i njihovo iznajmljivanje, usluge davanja hipotekarnih zajmova vezanih za nekretnine, fmansijske usluge vezane za osiguranje koje se pružaju komercijalnim i individualnim klijentima, i to, usluge davanja zajma, fmansijsko upravljanje i rukovođenje pianovima zdravstvenog osiguranja za druge, finansiranje premija.

(210) **2009-431**(442) **20.06.2012**

(220) 25.06.2009

(731) AMERICAN INTERNATIONAL GROUP INC, 70 PINE STREET, NEW YORK, NY 10270 US

AIG

(540)

(550) I

(740) Ćupić Branislav, Dalmatinska 10, Podgorica (ME)

(511) **Klasa 36:** Osiguranje u svim oblastima osiguranja, osim sigurnosnih programa upravljanja rizicima, usluge vezane za osiguranje i fmansijske usluge, to jest usluge upravljanja osiguranjem, samo-osiguravajuće usluge osim životnog i osiguranja prava vlasništva,

i to pružanje pomoći drugima za zaštitu od gubitka na taj način što se odvajaju rezerve protiv potencijalnih gubitaka, upravljanje rizikom tako da se svede na minimum uticaj svih gubitaka, aktuarske usluge, administrativne usluge penzionih fondova, usluge obrade štete, konsalting u oblasti osiguranja, i to evaluacija programa osiguranja drugih osoba u svrhu analiziranja trenutnih ili potencijalnih rizika, u svrhu preporuke korektivnih postupaka i izvođenja pratećih procjena rizika, u svrhu sprovođenja programa i anketa vezanih za osiguranje korporacije, i u svrhu povećanja sigurnosti i eliminacije stanja u kompaniji koja proizvode gubitke, usluge reosiguranja, i to podjela rizika osiguranja, ili prihvatanjem takvih rizika od klijenata ili smještanja sa drugim osiguravateljima, kamatne stope i devizne zamjene, naime kreiranje i marketing standardnih i prilagođenih finansijskih proizvoda, izvedenih iz kamatnih stopa i deviznih transakcija, kapitalno-izvedenih transakcija, brokersko-dilerske usluge vezane za hartije od vrijednosti, upravljanje penzionim i investicionim fondom, davanje kredita, jemstva i garancija, investicione konsultacije, investicioni menadžment i investicione savjetničke usluge, stvaranje uzajamnih fondova, marketing, trgovina i menadžment, investiciono i trgovačko bankarstvo, upravljanje nekretninama, i njihovo iznajmljivanje, usluge davanja hipotekarnih zajmova vezanih za nekretnine, usluge davanja zajma, i finansijski menadžment.

(210) **2009-435**

(442) **20.06.2012**

(220) 26.06.2009

(731) DIAGEO NORTH AMERICA INC, 801 MAIN AVENUE, NORWALK, CONNECTICUT 06851 US



(540)

(550) I

(740) Čejović Vladimir, 13. jula 21, Podgorica (ME)

(511) **Klasa 33:** Alkoholna pića.

(210) **2009-484**

(442) **20.06.2012**

(220) 04.08.2009

(731) DE AGOSTINI ELLAS MONOPROSOPI ETERIA PERIORSMENIS EFTHINIS, LEOFOROS, VOULIAGMENIS 44-46, ATHENS GR

ЧУДЕСНИ СВЕТ ЖИВОТИЊА

(540)

(550) I

(740) Tomković Aleksandra, Bulevar Save Kovačevića 13, Podgorica (ME)

(511) **Klasa 9:** Aparati i instrumenti naučni, pomorski geodetski, fotografski, kinematografski, optički, za vaganje, mjerenje, signalizaciju, kontrolu (inspekciju), spašavanje i nastavu, aparati za snimanje, prenos i reprodukovanje zvuka ili slike, magnetni nosioci podataka, diskovi za snimanje, automatske mašine i mehanizmi za aparate koji se pokreću novcem ili žetonom, registarske kase, računске mašine, oprema za obradu podataka i kompjuteri, aparati za gašenje požara.

Klasa 16: Hartija, karton i proizvodi od njih, koji nisu uključeni u druge klase, štampane stvari, knjigovezački materijal, fotografije, kancelarijski materijal, lepila za kancelarijske i kućne potrebe, umetnički materijali, kičice, pisaće mašine i kancelarijski rekviziti (izuzev Namještaja), materijali za obuku i nastavu (izuzev aparata), plastični materija za pakovanje (koji nije uključen u druge klase), štamparska slova, klisei,

Klasa 35: Oglašavanje, vođenje poslova, poslovno upravljanje.

Klasa 38: Telekomunikacije,

Klasa 41: Obrazovne usluge, pripremanje obuke, razonoda, sportske i kulturne aktivnosti.

(210) **2009-572**

(442) **20.06.2012**

(220) 23.09.2009

(731) KABUSHIKI KAISHA ADVICS-ALSO TRADING AS ADVICS CO ., LTD, 2-1 SHOWACHO, KARIYA-SHI, AICHI-KEN JP

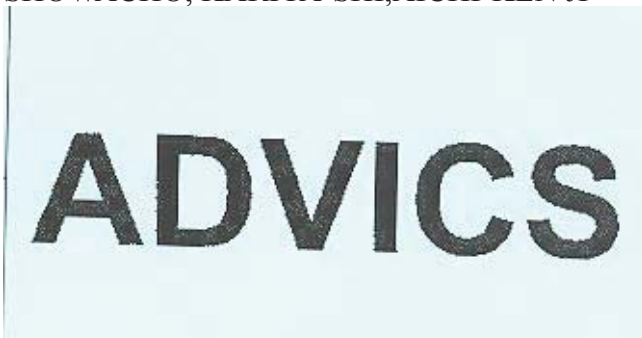

(540)

(550) I

(740) Lutovac Branislav, Bulevar Crnojevića 93, Podgorica (ME)

(511) **Klasa 12:** Vozila i aparati za kretanje po kopnu, vazduhu ili vodi i dijelovi i oprema za navedeno, kočnice i komponente za kočnice za vozila za kretanje po kopnu, uključujući kočiona kliješta, kočione pločice, kočione diskove, kočione cilindre, kočione paknove, kočione obloge, doboš kočnice, kočione poluge, pedale za kočnice, pojačivače kočenja, glavne kočione cilindre, kočione ventile, parking kočnice, ABS (sisteme protiv blokiranja kočenja), kočione podloške, kočione pločice sa indikatorima kočenja i habanja, šasije, vješanje i servo upravljački sistemi za vozila koja se kreću po kopnu, motori i pogonski uređaji za vozila koja se kreću po kopnu, starteri, sve vrste osovina, vratila i vretena, ležajevi,

osovinske spojnice, zupčanici, kvačila, uređaji za prenos pogona, amortizeri, opruge i ventili sve za vozila koja se kreću pokopnu.

(210) **2009-573**

(442) **20.06.2012**

(220) 23.09.2009

(731) KABUSHIKI KAISHA ADVICS-ALSO TRADING AS ADVICS CO.,LTD, 2-1 SHOWACHO, KARIYA-SHI, AICHI-KEN JP



(540)

(550) I

(740) Lutovac Branislav, Bulevar Crnojevića 93, Podgorica (ME)

(511) **Klasa 12:** Vozila i mehanizmi za kretanje kopnom, vazduhom ili vodom i djelovi i oprema za navedeno, kočnice i komponenti za kočnice, drška za kočenje, diskovi za kočenje, kočni cilindar, kočnička papuča, kočnička obloga, kočioni valjak, kočnička poluga, pedala za kočenje, kočioni pojačivači, glavni kočioni cilindri, kočioni ventili, parking kočnica, ABS (sistem protiv blokiranja kočnica), podupirači za kočnice, kočione pločice sa indikatorima kočenja i promjena, šasije, amortized i električni upravljači za vozila koja se kreću kopnom, motori i mašine za vozila koja se kreću kopnom, servomotori, osovine, stožeri, vretena, ležišta, osovinski spoj, mjenjači, kuplung, motorni prenosnici, upijači potresa, opruge i ventili za sva vozila koja se kreću kopnom.

(210) **2009-590**

(442) **20.06.2012**

(220) 10.05.2009

(731) DROGA KOLINSKA,ZIVILSKA INDUSTRIJA DD, KOLUNSKA ULICA1 SL-1544 LJUBLJANA SI

COCKTA

(540)

(550) I

(740) Ćosović Dejan, 13. jula 1/5, Budva (ME)

(511) **Klasa 32:** Bezalkoholna pića svih vrsta, koncentрати, sirupi i arome za pripremanje bezalkoholnih pića.

Klasa 33: Alkoholna pića.

(210) **2010-100**

(442) **20.06.2012**

(220) 12.04.2010

(731) ABBOT MEDICAL OPTICS INC, 1700 EAST ST.ANDREW PLACE.P.O.BOX 25162
SANTA ANA.CALIFORNIA 92705-4933 US

COMPLETE REVITALENS

(540)

(550) I

(740) Popović Miladin, Đoka Miraševića 21/III, Podgorica (ME)

(511) **Klasa 05:** Preparati za njegu kontaktnih sočiva, nime, rastvori za dezinfekciju, čišćenje, vlaženje, zaštitu, potapanje, odlaganje, i/ili ispiranje kontaktnih sočiva.

(210) **2010-119**

(442) **20.06.2012**

(220) 21.04.2010

(731) GALLAHER LIMITED, MEMBERS HILL, BROKLANDS ROAD, WEYBRIDGE
SURREY KT13 0QU GB



(540)

(550) I

(740) Čejović Vladimir, 13. jula 21, Podgorica (ME)

(511) **Klasa 34:** Duvan, koji je prerađen ili neprerađen, duvan za pušenje, duvan za lule, duvan za savijanje, duvan za žvakanje, duvan za sisanje, cigarete, cigare, cigarilosi, supstance za pušenje koje se prodaju odvojeno ili izmiješane sa duvanom, i koje nijesu za medicinsku ili svrhu liječenja, burmut, artikli za pušaće uključeni u klasu 34, papir za cigarete, fišeci za cigarete i šibice.

(210) **2010-120**

(442) **20.06.2012**

(220) 21.04.2010

(731) GALLAHER LIMITED, MEMBERS HILL, BROKLANDS ROAD, WEYBRIDGE
SURREY KT13 0QU GB



(540) _____

(550) I

(740) Čejović Vladimir, 13. jula 21, Podgorica (ME)

(511) **Klasa 34:** Duvan, koji je prerađen ili neprerađen, duvan za pušenje, duvan za lule, duvan za savijanje, duvan za žvakanje, duvan za sisanje, cigarete, cigare, cigarilosi, supstance za pušenje koje se prodaju odvojeno ili izmiješane sa duvanom, i koje nijesu za medicinsku ili svrhu liječenja, burmut, artikli za pušače uključeni u klasu 34, papir za cigarete, fišeci za cigarete i šibice.

(210) **2010-126**

(442) **20.06.2012**

(220) 23.04.2010

(731) VANGUARD TRADEMARK HOLDING USA LLC, A LIMITED LIABILITY COMPANY OF DELAWARE USA 600 CORPORATE PARK DRIVE, ST LOUIS, MISSOURI 63105 US

NATIONAL CAR RENTAL

(540)

(550) I

(740) Čejović Vladimir, 13. jula 21, Podgorica (ME)

(511) **Klasa 39:** Usluge iznajmljivanja i lizinga vozila i usluge rezervacija za iznajmljivanje i lizing vozila.

(210) **2010-152**

(442) **20.06.2012**

(220) 06.05.2010

(731) MEDA AB, PIPERS VAG 2, A SE-170 09 SOLNA SE

ASTEPRO

(540)

(550) I

(740) Čejović Vladimir, 13. jula 21, Podgorica (ME)

(511) **Klasa 05:** Farmaceutski proizvodi, sanitarni preparati za medicinsku upotrebu, dijetetske supstance prilagođene za upotrebu u medicini, flasteri i materijali za previjanje.

Klasa 10: Hirurški, medicinski, zubarski aparati i instrumenti, medicinska opreme i aparati.

(210) **2010-23**

(442) **20.06.2012**

(220) 10.02.2010

(300) RS Z-1113-09 REG.POD BR 59176-30

07 2009

(731) GALENIKA AD, BATAJNIČKI DRUM BB 11 080 BEOGRAD RS

CLOPIGAL

КЛОПИГАЛ

(540)

(550) I

(740) Kovačević Aleksandar, Kružni put bb, Cetinje (ME)

(511) **Klasa 05:** Farmaceutski preparati.

(210) **2010-261**

(442) **20.06.2012**

(220) 23.07.2010

(731) KRAFT FOODS GLOBAL, BRANDS LLC THREE LAKES DRIVE NORTHFILED ILLINOIS, 60093 US

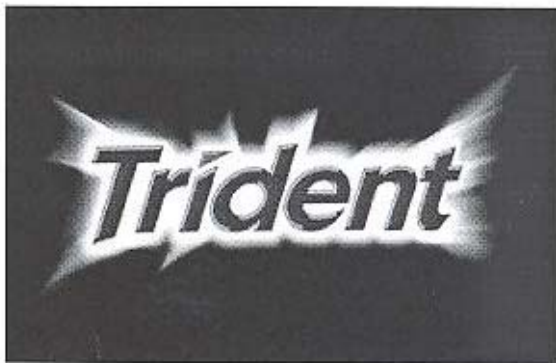

(540)

(550) I

(740) Ćupić Branislav, Dalmatinska 10, Podgorica (ME)

(511) **Klasa 30:** Nemedicinski slatkiši, slatkiši uključujući žvakaće gume.

(210) **2010-262**

(442) **20.06.2012**

(220) 23.07.2010

(731) KRAFT FOODS GLOBAL, BRANDS LLC THREE LAKES DRIVE NORTHFILED ILLINOIS, 60093 US

TRIDENT SPLASH

(540)

(550) I

(740) Čupić Branislav, Dalmatinska 10, Podgorica (ME)

(511) **Klasa 30:** Nemedicinski slatkiši, slatkiši uključujući žvakaće gume.

(210) **2010-331**

(442) **20.06.2012**

(220) 17.09.2010

(731) E.& J.GALLO WINERY, 600 YOSEMITE BOULEVARD MODESTO, CALIFORNIA
95354 US

WINEMAKER'S SEAL

(540)

(550) I

(740) Popović Miladin, Đoka Miraševića 21/III, Podgorica (ME)

(511) Klasa 33, Vina.

(210) **2010-344**

(442) **20.06.2012**

(220) 29.09.2010

(300) 761286 06.04.2001

(731) ZINO DAVIDOFF SA, RUE FAUCIGNY 5 CH-1700 FRIBOURG CH

COOL WATER

(540)

(550) I

(740) Popović Miladin, Đoka Miraševića 21/III, Podgorica (ME)

(511) **Klasa 25:** Odjeća, kravate, košulje, odijela, obuća, pokrivala za glavu.

(210) **2010-346**

(442) **20.06.2012**

(220) 05.10.2010

(731) ALKALOID AD SKOPLJE, BUL. ALEKSANDAR MAKEDONSKI 12 1000 SKOPLJE
MK



(540)

(550) I

(740) Popović Miladin, Đoka Miraševića 21/III, Podgorica (ME)

(511) **Klasa 03:** Sredstva za beljenje i druge supstance za upotrebu u perionicama, preparati za čišćenje, poliranje, ribanje i nagrizanje, sapuni, parfimerija, eterična ulja, kozmetika, losioni za kosu, paste za zube.

(210) **2010-347**

(442) **20.06.2012**

(220) 06.10.2010

(731) MLADEGS PAK DOO, VIJAKA BB,78430 PRNJAVOR BA



(540)

(550) I

(740) Radulović Božidar, Jovana Tomaševića 9/III, Podgorica (ME)

(511) **Klasa 30:** Začini dodaci hrani.

(210) **2010-348**

(442) **20.06.2012**

(220) 06.10.2010

(731) BERLIN-CHEMIE AG, GLIENICKER WEG 125,D-12489 BERLIN DE

SENSETIN

(540)

(550) I

(740) Radulović Božidar, Jovana Tomaševića 9/III, Podgorica (ME)

(511) **Klasa 05:** Farmaceutski proizvodi, dijetetske supstance prilagođene za upotrebu u medicini.

(210) **2010-349**

(442) **20.06.2012**

(220) 06.10.2010

(731) BERLIN-CHEMIE AG, GLIENICKER WEG 125, D-12489 BERLIN DE

OLBER

(540)

(550) I

(740) Radulović Božidar, Jovana Tomaševića 9/III, Podgorica (ME)

(511) **Klasa 05:** Farmaceutski proizvodi, dijetetske supstance prilagođene za upotrebu u medicini.

(210) **2010-350**

(442) **20.06.2012**

(220) 06.10.2010

(731) BERLIN-CHEME AG, GLIENICKER WEG 125, D-12489 BERLIN DE

TAMID

(540)

(550) I

(740) Radulović Božidar, Jovana Tomaševića 9/III, Podgorica (ME)

(511) **Klasa 05:** Farmaceutski proizvodi, dijetetske supstance prilagođene za upotrebu u medicini.

(210) **2010-351**

(442) **20.06.2012**

(220) 06.10.2010

(731) OPO MEDICAL INC, 1030 INDUSTRY DRIVE, TUKWILA, WA 98188 US



(540) _____

(550) I

(740) Lutovac Branislav, Bulevar Crnojevića 93, Podgorica (ME)

(511) **Klasa 10:** Hirurški, medicinski, zubarski i veterinarski aparati i instrumenti, vještački udovi, oči i zubi, ortopedski pribor, hirurški materijali za zašivanje, vazdušni dušeci (madraci) i podloge za krevet od memorijske pjene za medicinske svrhe, vazdušni jastuci i jastuci od memorijske pjene za medicinsku upotrebu, štapovi za hodanje za medicinske svrhe, kompresione čarape, ortopedski umeci za petu, ortopedski ulošci za obuću, ortopedske podloge za stopala, bandaže za stopala, podmetači za sedenje za medicinske svrhe, dizalice za invalide, liftovi za invalide, ortopedska obuća, hemijski aktivirane tople i hladne terapijske obloge, pumpice sa aerosolima za medicinsku upotrebu, ulošci za obuću koji podupiru svod stopala, bandaži za anatomske zglobove, ćebad za medicinske svrhe, udlage i ortoze za

zglobove i ekstremitete za medicinske svrhe, grudnjaci, štitnici, zaštitni delove i steznici za medicinsku upotrebu za gležanj, ruku, leđa, grudni koš, lakat, lice, stopalo, šaku, glavu, koleno, nogu, čevanicu, rame, butinu, lumbalni pojas i članak ruke, kompresioni bandaži, elastični zavoji, tople obloge za medicinske svrhe, medicinska pakovanja leda, štitnici za usta za medicinsku upotrebu, neoprenski i elastični steznici za medicinsku upotrebu za gležanj, leđa, lakat, stopalo, zadnju ložu, koljeno, butinu, čevanicu, lumbalni pojas i članak ruke, ne-medicinske komprese, ortopedski pojasevi, ortopedske proteze, ortopedski donovi, ortopedski potporni bandaži, ortopedski steznici, ortopedske komprese za medicinske svrhe, komprese za gležanj, ruku, leđa, grudni koš, lakat, šaku, glavu, čevanicu, rame, butinu, lumbalni pojas i članak ruke.

Klasa 28: Sportska oprema, a naročito, elastični i neoprenski štitnici za gležanj, list, lakat, zadnju ložu, koleno, čevanicu, butinu, lumbalni pojas i članak ruke, zaštitna oprema za sportiste, a naročito, štitnici za gležanj, ruku, stopalo, koleno i lakat, nogu, čevanicu, butinu, lumbalni pojas i zglob ruke, atletske trake (elastični zavoji za sportsku upotrebu).

(210) **2010-352**

(442) **20.06.2012**

(220) 06.10.2010

(731) LA POINTIQUE INTL LTD, 1030 INDUSTRY DRIVE, TUWILA, WA 98188 US



(540)

(550) I

(740) Lutovac Branislav, Bulevar Crnojevića 93, Podgorica (ME)

(511) **Klasa 10:** Hirurški, medicinski, zubarski i veterinarski aparati i instrumenti, vještački udovi, oči i zubi, ortopedski pribor, hirurški materijali za zašivanje, vazdušni dušeci (madraci) i podloge za krevet od memorijske pene za medicinske svrhe, vazdušni jastuci i jastuci od memorijske pjene za medicinsku upotrebu, štapovi za hodanje za medicinske svrhe, kompresione čarape, ortopedski umeci za petu, ortopedski ulošci za obuču, ortopedske podloge za stopala, bandaže za stopala, podmetači za sedenje za medicinske svrhe, dizalice za invalide, liftovi za invalide, ortopedska obuća, hemijski aktivirane tople i hladne terapijske obloge, pumpice sa aerosolima za medicinsku upotrebu, ulošci za obuču koji podupiru svod stopala, bandaži za anatomske zglobove, čebad za medicinske svrhe, udlage i ortoze za zglobove i ekstremitete za medicinske svrhe, grudnjaci, štitnici, zaštitni delove i steznici za medicinsku upotrebu za gležanj, ruku, leđa, grudni koš, lakat, lice, stopalo, šaku, glavu, koleno, nogu, čevanicu, rame, butinu, lumbalni pojas i članak ruke, kompresioni bandaži, elastični zavoji, tople obloge za medicinske svrhe, medicinska pakovanja leda, štitnici za usta za medicinsku upotrebu, neoprenski i elastični steznici za medicinsku upotrebu za gležanj, leđa, lakat, stopalo, zadnju ložu, koleno, butinu, čevanicu, lumbalni pojas i članak ruke, ne-medicinske komprese, ortopedski pojasevi, ortopedske proteze, ortopedski donovi,

ortopedski potporni bandaži, ortopedski steznici, ortopedske komprese za medicinske svrhe, komprese za gležanj, ruku, leđa, grudni koš, lakat, šaku, glavu, čevanicu, rame, butinu, lumbalni pojas i članak ruke.

Klasa 28: Sportska oprema, a naročito, elastični i neoprenski štitnici za gležanj, list, lakat, zadnju ložu, koleno, čevanicu, butinu, lumbalni pojas i članak ruke, zaštitna oprema za sportiste, a naročito, štitnici za gležanj, ruku, stopalo, koleno i lakat, nogu, čevanicu, butinu, lumbalni pojas i zglobov ruke, atletske trake (elastični zavoji za sportsku upotrebu).

(210) **2010-353**

(442) **20.06.2012**

(220) 07.10.2010

(300) 1001839 26.01.2009

(731) DEUTCHE TELECOM AG, FRIEDRICH-EBERT-ALLEE 140, 53113 BON DE

Speedphone

(540)

(550) I

(740) Popović Miladin, Đoka Miraševića 21/III, Podgorica (ME)

(511) **Klasa 09:** Aparati i instrumenti naučni, pomorski, geodetski, fotografski, kinematografski, optički, za vaganje, mjerenje, signalizaciju, kontrolu (inspekciju), spašavanje i nastavu, aparati i instrumenti za sprovođenje, prekid, transformaciju, akumulaciju, regulaciju ili kontrolu elektriciteta, aparati za snimanje, prenos, obradu i reprodukciju zvuka, slika ili podataka, magnetni nosioci podataka, automatske mašine i mehanizmi za aparate koji se pokreću novcem ili žetonom, računске mašine, oprema za obradu podataka i kompjuteri, snimljeni i nesnimljeni nosači podataka (koji su uključeni u ovu klasu), kompjuterski programi (sačuvani), elektronski snimljeni podaci (koji se mogu preuzimati), elektronske publikacije (koje se mogu preuzimati)

Klasa 38: Telekomunikacije, novinske agencije, iznajmljivanje telekomunikacijske opreme, informacije o telekomunikacijama

Klasa 42: Naučne i tehnološke usluge i istraživanje i projektovanje u vezi navedenih usluga, usluge industrijske analize i istraživanja, projektovanje i razvoj kompjuterskog hardvera, softvera i baza podataka, održavanje softvera, tehničko savetovanje u vezi sa uslugama uključenim u ovu klasu, usluge čuvanja elektronskih podataka, iznajmljivanje opreme za obradu podataka, projektovanje web stranica za druge

(210) **2010-356**

(442) **20.06.2012**

(220) 08.10.2010

(300) CTM 009015041 09.04.2010

(731) THE PROCTER & GAMBLE COMPANY, ONE PROCTER & GAMBLE PLAZA, CINCINNATI, OHIO 45202 US

Micro Boosters

(540)

(550) I

(740) Lutovac Branislav, Bulevar Crnojevića 93, Podgorica (ME)

(511) **Klasa 03:** Preparati za njegu i higijenu usta, zuba, grla, preparati za njegu i čišćenje zuba, paste za zube, sredstva za ispiranje usta, sprejevi za usta, preparati za pranje i beljenje za upotrebu u pranju veša, preparati za čišćenje kose, kože i tijela, tamjan, ulja za parfeme i mirise, mirišljava voda za upotrebu u domaćinstvu i za upotrebu na tkaninama, eterična ulja.

Klasa 05: Osveživači vazduha, preparati za prečišćavanje vazduha, osveživači vazduha za sobnu upotrebu, dezodoransi za tkanine i za vazduh, preparati za neutralisanje mirisa.

Klasa 21: Četkice za zube, električne četkice za zube, materijali pripremljeni za pravljenje četkica, ne-električni instrumenti i materijali za čišćenje, obuhvaćeni klasom 21, predmeti i posude za domaćinstvo ili kuhinju (ne od plemenitih metala ili prevučeni njima), gorionici za ulja i mirise, aparati za zagrijavanje ulja za parfeme i za ispuštanje mirisa u atmosferu ambijenta, automati i aparati za izdavanje parfimerijskih proizvoda, aparati i posude za ispuštanje mirisa u atmosferu ili za izdavanje parfema, osveživača ili sredstava za prečišćavanje vazduha u atmosferu ambijenta, staklarska roba, porcelan i grnčarija

(210) **2010-357**

(442) **20.06.2012**

(220) 08.10.2010

(731) TALECRIS BIOTHERAPEUTICS, INC, 79 TW ALEXANDER DRIVE, 4101 RESEARCH COMMONS, RESEARCH TRIANGLE PARK, NORTH CAROLINA 27709 US

PLASBUMIN

(540)

(550) I

(740) Lutovac Branislav, Bulevar Crnojevića 93, Podgorica (ME)

(511) **Klasa 05:** Farmaceutski preparati uključujući ljudski albumin.

(210) **2010-358**

(442) **20.06.2012**

(220) 11.10.2010

(731) POBJEDA, BULEVAR REVOLUCIJE BR15 PODGORICA ME



(540)

(550) I

(511) **Klasa 16:** Hartija, karton i proizvodi od njih, štampane stvari, knjigovezački materijal, fotografije

Klasa 35: Oglašavanje, vođenje poslova, poslovno upravljanje, kancelarijsko poslovanje

Klasa 41: Obrazovne usluge, razonoda i kulturne aktivnosti

(210) **2010-359**(442) **20.06.2012**

(220) 11.10.2010

(731) PLIVA HRVATSKA DOO, PRILAZ BARUNA FILIPOVIĆA 25 10000 ZAGREB HR

GRAFTOR

(540)

(550) I

(740) Radulović Božidar, Jovana Tomaševića 9/III, Podgorica (ME)

(511) **Klasa 05:** Farmaceutski i veterinarski proizvodi.(210) **2010-360**(442) **20.06.2012**

(220) 11.10.2010

(731) PLIVA HRVATSKA DOO, PRILAZ BARUNA FILIPOVICA 25 10 000 ZAGREB HR

DINAMICO

(540)

(550) I

(740) Radulović Božidar, Jovana Tomaševića 9/III, Podgorica (ME)

(511) **Klasa 05:** Farmaceutski i veterinarski proizvodi.(210) **2010-362**(442) **20.06.2012**

(220) 14.10.2010

(731) 13 JUL PLANTAŽE, PUT R IVANOVIĆA, PODGORICA ME



(540)

(550) I

(511) **Klasa 33:** Alkoholna pića (izuzev piva).(210) **2010-363**(442) **20.06.2012**

(220) 15.10.2010

(731) THE NORTH FACE APPAREL CORP, 3411 SILVERSIDE ROAD, WILMINGTON, DE 19810 US



(540)

(550) I

(740) Čosović Dejan, 13. jula 1/5, Budva (ME)

(511) **Klasa 18:** Koža i imitacija kože, proizvodi izradjeni od ovih materijala koji nisu uključeni u druge klase, životinjske kože, krzna, koferi i putne torbe, kišobrani, suncobrani i štapovi za hodanje, bičevi, saračka i sedlarska oprema, naročito torbe za na leđa, torbe i prtljag.

Klasa 20: Namještaj, ogledala, okviri za slike, proizvodi (koji nisu obuhvaćeni drugim klasama) od drveta, plute, trske, rogoza, vrbovog pruća, roga, kosti, slonovače, kitove kosti, školjki, ćilibara, sedefa, morske pjene i zamjene svih ovih materijala, ili od plastike, naročito vreće za spavanje.

Klasa 22: Užad, kanapi, mreže, šatori, nadstrešnice od cirade, cirade, jedra, vreće i torbe (koji nisu uključeni u druge klase), materijal za punjenje madraca (osim od vune i plastike), sirove vlaknaste tekstilne materije, naročito šatori.

Klasa 25: Odjeća, obuća i pokrivala za glavu.

Klasa 35: Oglašavanje, poslovni menadžment, usluge poslovne administracije, usluge kancelarijskog poslovanja, naročito tzv. on-line prodaje i prodaje na malo.

(210) **2010-364**

(442) **20.06.2012**

(220) 15.10.2010

(731) THE NORTHFACE APPAREL CORP, 3411 SILVERSIDE ROAD, WILMINGTON, DE 19810 US



(540)

(550) I

(740) Ćosović Dejan, 13. jula 1/5, Budva (ME)

(511) **Klasa 18:** Koža i imitacija kože, proizvodi izradjeni od ovih materijala koji nisu uključeni u druge klase, životinjske kože, krzna, koferi i putne torbe, kišobrani, suncobrani i štapovi za hodanje, bičevi, saračka i sedlarska oprema, naročito torbe za na leđa, torbe i prtljag.

Klasa 20: Namještaj, ogledala, okviri za slike, proizvodi (koji nisu obuhvaćeni drugim klasama) od drveta, plute, trske, rogoza, vrbovog pruća, roga, kosti, slonovače, kitove kosti, školjki, ćilibara, sedefa, morske pjene i zamjene svih ovih materijala, ili od plastike, naročito vreće za spavanje.

Klasa 22: Užad, kanapi, mreže, šatori, nadstrešnice od cirade, cirade, jedra, vreće i torbe (koji nisu uključeni u druge klase), materijal za punjenje madraca (osim od vune i plastike), sirove vlaknaste tekstilne materije, naročito šatori.

Klasa 25: Odjeća, obuća i pokrivala za glavu.

(210) **2010-365**

(442) **20.06.2012**

(220) 15.10.2010

(731) THE NORTH FACE APPAREL CORP, 3411 SILVERSIDE ROAD, WILMINGTON, DE 19810 US



(540)

(550) I

(740) Ćosović Dejan, 13. jula 1/5, Budva (ME)

(511) **Klasa 18:** Koža i imitacija kože, proizvodi izradjeni od ovih materijala koji nisu uključeni u druge klase, životinjske kože, krzna, koferi i putne torbe, kišobrani, suncobrani i štapovi za hodanje, bičevi, saračka i sedlarska oprema, naročito torbe za na leđa, torbe i prtljag.

Klasa 20: Namještaj, ogledala, okviri za slike, proizvodi (koji nisu obuhvaćeni drugim klasama) od drveta, plute, trske, rogoza, vrbovog pruća, roga, kosti, slonovače, kitove kosti, školjki, ćilibara, sedefa, morske pjene i zamjene svih ovih materijala, ili od plastike, naročito vreće za spavanje.

Klasa 22: Užad, kanapi, mreže, šatori, nadstrešnice od cirade, cirade, jedra, vreće i torbe (koji nisu uključeni u druge klase), materijal za punjenje madraca (osim od vune i plastike), sirove vlaknaste tekstilne materije, naročito šatori.

Klasa 25: odjeća, obuća i pokrivala za glavu.

Klasa 35: Oglašavanje, poslovni menadžment, usluge poslovne administracije, usluge kancelarijskog poslovanja, naročito tzv. on-line prodaje i prodaje na malo.

(210) **2010-366**

(442) **20.06.2012**

(220) 15.10.2010

(731) THE NORTH FACE APPAREL CORP, 3411 SILVERSIDE ROAD, WILMINGTON, DE 19810 US



**FLIGHT
SERIES**

(540)

(550) I

(740) Ćosović Dejan, 13. jula 1/5, Budva (ME)

(511) **Klasa 18:** Koža i imitacija kože, proizvodi izradjeni od ovih materijala koji nisu uključeni u druge klase, životinjske kože, krzna, koferi i putne torbe, kišobrani, suncobrani i štapovi za hodanje, bičevi, saračka i sedlarska oprema, naročito torbe za na leđa, torbe i prtljag.

Klasa 20: Namještaj, ogledala, okviri za slike, proizvodi (koji nisu obuhvaćeni drugim klasama) od drveta, plute, trske, rogoza, vrbovog pruca, roga, kosti, slonovače, kitove kosti, školjki, ćilibara, sedefa, morske pjene i zamjene svih ovih materijala, ili od plastike, naročito vreće za spavanje.

Klasa 22: Užad, kanapi, mreže, šatori, nadstrešnice od cirade, cirade, jedra, vreće i torbe (koji nisu uključeni u druge klase), materijal za punjenje madraca (osim od vune i plastike), sirove vlaknaste tekstilne materije, naročito šatori.

Klasa 25: odjeća, obuća i pokrivala za glavu.

(210) **2010-367**

(442) **20.06.2012**

(220) 15.10.2010

(731) THE NORTH FACE APPAREL CORP, 3411 SILVERSIDE ROAD, WILMINGTON, DE 19810 US



**SUMMIT
SERIES**

(540)

(550) I

(740) Ćosović Dejan, 13. jula 1/5, Budva (ME)

(511) **Klasa 18:** Koža i imitacija kože, proizvodi izradjeni od ovih materijala koji nisu uključeni

u druge klase, životinjske kože, krzna, koferi i putne torbe, kišobrani, suncobrani i štapovi za hodanje, bičevi, saračka i sedlarska oprema, naročito torbe za na leđa, torbe i prtljag.

Klasa 20: Namještaj, ogledala, okviri za slike, proizvodi (koji nisu obuhvaćeni drugim klasama) od drveta, plute, trske, rogoza, vrbovog pruća, roga, kosti, slonovače, kitove kosti, školjki, ćilibara, sedefa, morske pjene i zamjene svih ovih materijala, ili od plastike, naročito vreće za spavanje.

Klasa 22: Užad, kanapi, mreže, šatori, nadstrešnice od cirade, cirade, jedra, vreće i torbe (koji nisu uključeni u druge klase), materijal za punjenje madraca (osim od vune i plastike), sirove vlaknaste tekstilne materije, naročito šatori.

Klasa 25: odjeća, obuća i pokrivala za glavu.

(210) **2010-368**

(442) **20.06.2012**

(220) 15.10.2010

(731) THE NORTH FACE APPAREL CORP, 3411 SILVERSIDE ROAD, WILMINGTON, DE 19810 US

FLIGHT SERIES

(540)

(550) I

(740) Ćosović Dejan, 13. jula 1/5, Budva (ME)

(511) **Klasa 18:** Koža i imitacija kože, proizvodi izradjeni od ovih materijala koji nisu uključeni u druge klase, životinjske kože, krzna, koferi i putne torbe, kišobrani, suncobrani i štapovi za hodanje, bičevi, saračka i sedlarska oprema, naročito torbe za na leđa, torbe i prtljag.

Klasa 20: Namještaj, ogledala, okviri za slike, proizvodi (koji nisu obuhvaćeni drugim klasama) od drveta, plute, trske, rogoza, vrbovog pruća, roga, kosti, slonovače, kitove kosti, školjki, ćilibara, sedefa, morske pjene i zamjene svih ovih materijala, ili od plastike, naročito vreće za spavanje.

Klasa 22: Užad, kanapi, mreže, šatori, nadstrešnice od cirade, cirade, jedra, vreće i torbe (koji nisu uključeni u druge klase), materijal za punjenje madraca (osim od vune i plastike), sirove vlaknaste tekstilne materije, naročito šatori.

Klasa 25: odjeća, obuća i pokrivala za glavu.

(210) **2010-369**

(442) **20.06.2012**

(220) 15.10.2010

(731) THE NORTH FACE APPAREL CORP, 3411 SILVERSIDE ROAD, WILMINGTON, DE 19810 US

SUMMIT SERIES

(540)

(550) I

(740) Ćosović Dejan, 13. jula 1/5, Budva (ME)

(511) **Klasa 18:** Koža i imitacija kože, proizvodi izradjeni od ovih materijala koji nisu uključeni u druge klase, životinjske kože, krzna, koferi i putne torbe, kišobrani, suncobrani i štapovi za hodanje, bičevi, saračka i sedlarska oprema, naročito torbe za na leđa, torbe i prtljag.

Klasa 20: Namještaj, ogledala, okviri za slike, proizvodi (koji nisu obuhvaćeni drugim klasama) od drveta, plute, trske, rogoza, vrbovog pruća, roga, kosti, slonovače, kitove kosti, školjki, ćilibara, sedefa, morske pjene i zamjene svih ovih materijala, ili od plastike, naročito vreće za spavanje.

Klasa 22: Užad, kanapi, mreže, šatori, nadstrešnice od cirade, cirade, jedra, vreće i torbe (koji nisu uključeni u druge klase), materijal za punjenje madraca (osim od vune i plastike), sirove vlaknaste tekstilne materije, naročito šatori.

Klasa 25: odjeća, obuća i pokrivala za glavu.

(210) **2010-370**

(442) **20.06.2012**

(220) 15.10.2010

(731) THE NORTH FACE APPAREL CORP, 3411 SILVERSIDE ROAD, WILMINGTON, DE 19810 US

THE NORTH FACE

(540)

(550) I

(740) Ćosović Dejan, 13. jula 1/5, Budva (ME)

(511) **Klasa 18:** Koža i imitacija kože, proizvodi izradjeni od ovih materijala koji nisu uključeni u druge klase, životinjske kože, krzna, koferi i putne torbe, kišobrani, suncobrani i štapovi za hodanje, bičevi, saračka i sedlarska oprema, naročito torbe za na leđa, torbe i prtljag.

Klasa 20: Namještaj, ogledala, okviri za slike, proizvodi (koji nisu obuhvaćeni drugim klasama) od drveta, plute, trske, rogoza, vrbovog pruća, roga, kosti, slonovače, kitove kosti, školjki, ćilibara, sedefa, morske pjene i zamjene svih ovih materijala, ili od plastike, naročito vreće za spavanje.

Klasa 22: Užad, kanapi, mreže, šatori, nadstrešnice od cirade, cirade, jedra, vreće i torbe (koji nisu uključeni u druge klase), materijal za punjenje madraca (osim od vune i plastike), sirove vlaknaste tekstilne materije, naročito šatori.

Klasa 25: odjeća, obuća i pokrivala za glavu.

Klasa 35: Oglašavanje, poslovni menadžment, usluge poslovne administracije, usluge kancelarijskog poslovanja, naročito tzv. on-line prodaje i prodaje na malo.

(210) **2010-371**

(442) **20.06.2012**

(220) 15.10.2010

(731) THE NORTH FACE APPAREL CORP, 3411 SILVERSIDE ROAD, WILMINGTON, DE 19810 US

NEVER STOP EXPLORING

(540)

(550) I

(740) Čosović Dejan, 13. jula 1/5, Budva (ME)

(511) **Klasa 18:** Koža i imitacija kože, proizvodi izradjeni od ovih materijala koji nisu uključeni u druge klase, životinjske kože, krzna, koferi i putne torbe, kišobrani, suncobrani i štapovi za hodanje, bičevi, saračka i sedlarska oprema, naročito torbe za na leđa, torbe i prtljag.

Klasa 20: Namještaj, ogledala, okviri za slike, proizvodi (koji nisu obuhvaćeni drugim klasama) od drveta, plute, trske, rogoza, vrbovog pruća, roga, kosti, slonovače, kitove kosti, školjki, ćilibara, sedefa, morske pjene i zamjene svih ovih materijala, ili od plastike, naročito vreće za spavanje.

Klasa 22: Užad, kanapi, mreže, šatori, nadstrešnice od cirade, cirade, jedra, vreće i torbe (koji nisu uključeni u druge klase), materijal za punjenje madraca (osim od vune i plastike), sirove vlaknaste tekstilne materije, naročito šatori.

Klasa 25: odjeća, obuća i pokrivala za glavu.

Klasa 35: Oglašavanje, poslovni menadžment, usluge poslovne administracije, usluge kancelarijskog poslovanja, naročito tzv. on-line prodaje i prodaje na malo.

(210) **2010-373**

(442) **20.06.2012**

(220) 18.10.2010

(300) 19 04 2010 ZIS RS Z-2010-658

(731) SUN STARS & SONS PTE LTD, 51 BUKIT BATOK CRECENT 07-18 UNITY CENTRE, SINGAPORE SG

OneKey

(540)

(550) I

(740) Radulović Božidar, Jovana Tomaševića 9/III, Podgorica (ME)

(511) **Klasa 16:** Papir i papirni proizvodi, posebno naljepnice i kartonska ambalaža.

Klasa 32: Mineralne i gazirane vode, bezalkoholna pića, pivo.

Klasa 33: Alkoholna pića.

(210) **2010-374**

(442) **20.06.2012**

(220) 20.10.2010

(731) FRES & CO DOO, IVANA GORANA KOVAČIĆA 3, 24000 SUBOTICA RS

NEXT

(540)

(550) I

(740) Popović Miladin, Đoka Miraševića 21/III, Podgorica (ME)

(511) **Klasa 32:** Piva, mineralne i sodne vode i druga bezalkoholna pića, voćna pića i voćni sokovi, sirupi i drugi preparati za pravljenje pića.

(210) **2010-375**

(442) **20.06.2012**

(220) 20.10.2010

(731) DECKERS OUTDOOR CORPORATION, 495-A SOUTH FAIRVIEW AVENUE GOLETA, CALIFORNIA 93117 US

TEVA

(540)

(550) I

(740) Prelević Dragan, ul. Slobode 74/II, Podgorica (ME)

(511) **Klasa 25:** Jakne, pantalone, kratke pantalone (šortsevi), košulje, džemper, prsluci, haljine, suknje, donji veš, kupaći kostimi, čarape, šeširi, kape, rukavice, rukavice sa palcem, kaiševi.

(210) **2010-376**

(442) **20.06.2012**

(220) 20.10.2010

(731) DECKERS OUTDOOR CORPORATION, 495-A SOUTH FAIRVIEW AVENUE GOLETA, CALIFORNIA 93117 US

MUSH

(540)

(550) I

(740) Prelević Dragan, ul. Slobode 74/II, Podgorica (ME)

(511) **Klasa 25:** Obuća, jakne, pantalone, kratke pantalone (šortsevi), košulje, džemper, prsluci, haljine, suknje, donji veš, kupaći kostimi, čarape, šeširi, kape, rukavice, rukavice sa palcem, kaiševi.

(210) **2010-378**(442) **20.06.2012**

(220) 22.10.2010

(731) AVENTISUB II INC, 3711 KENNETT PIKE,SUITE19807 GREENVILLE, DELAWARE
US

FEXOTABS

(540)

(550) I

(740) Ćupić Branislav, Dalmatinska 10, Podgorica (ME)

(511) **Klasa 05:** Farmaceutski preparati.(210) **2010-379**(442) **20.06.2012**

(220) 22.10.2010

(731) TRAJAN DOO, USTANIČKA 64/XIII,11000 BEOGRAD RS



(540)

(550) I

(740) Đakonović Vido, Bajova 9 Cetinje (ME)

(511) Klasa 29, Riba, prerađena riba i riblji proizvodi, riba i riblji proizvodi u konzervi.

Klasa 31: Hrana za životinje, riba (živa).(210) **2010-380**(442) **20.06.2012**

(220) 22.10.2010

(731) TRAJAN DOO, USTANIČKA 64/XIII,11000 BEOGRAD RS



(540)

(550) I

(740) Đakonović Vido, Bajova 9 Cetinje (ME)

(511) **Klasa 5:** dijetetski proizvodi i dijetetske namirnice za medicinske potrebe, dijetetski napitci za medicinske potrebe, dodaci hrani za medicinske potrebe,

Klasa 30: prehrambeni proizvodi spremljeni od proizvoda koji su pripremljeni za upotrebu ili očuvanje, a naročito žitarice pripremljene za ljudsku ishranu, brašno i proizvodi od žitarica, hleb, kolači, poslastice, mlevene i hidrotermički obradjene žitarice.

Klasa 31: poljoprivredni i vrtlarski proizvodi i zrnevlje koji nisu uključeni u druge klase, seme, prirodne i nepreradjene žitarice (pšenica, ječam, raž), nepreradjene žitarice (pšenica, ječam, raž).

(210) **2010-382**

(442) **20.06.2012**

(220) 22.10.2010

(731) ENERGY BRANDS INC, 17 20 WHITESTONE EXPRESSWAY, WHITESTONE, NEW YORK 11357 US

VITAMINWATER

(540)

(550) I

(740) Popović Miladin, Đoka Miraševića 21/III, Podgorica (ME)

(511) **Klasa 03:** Kozmetika.

Klasa 05: Nutritivno pojačani losioni, melemi i balsami za usne za medicinske namjene.

Klasa 16: Hartija, karton i proizvodi od njih, kqji nisu uključeni u druge klase, štampane stvari, knjigovezački materijal, fotografije, kancelarijski materijal, lepila za kancelarijske i kućne potrebe, umetnički materijali, kičice, pisaće mašine i kancelarijski rekviziti (izuzev Namještaja), materijali za obuku i nastavu (izuzev aparata), plastični materijal za pakovanje (koji nije uključen u druge klase), štamparska slova, klišeji.

Klasa 18: Koža i imitacija kože, proizvodi izrađeni od ovih materijala koji nisu uključeni u druge klase, životinjska koža, koferi i putne torbe, kišobrani, suncobrani i štapovi za hodanje, bičevi, saračka i sedlarska roba.

Klasa 21: Kućne ili kuhinjske sprave i posude (koje nisu od dragocjenih metala ili sa prevlakama od njih), češljevi i sunđeri, četke (izuzev kičica), materijali za pravljenje četki, artikli koji se koriste pri čišćenju, čelična vuna, neprerađeno ili poluprerađeno staklo (osim stakla koje se koristi u građevinarstvu), staklarija, porcelan, fajans, grnčarija i lončarija koja nije uključena u druge klase.

Klasa 25: odjeća, obuća, pokrivala za glavu.

Klasa 32: Nutritivno pojačana mineralna i gazirana voda, bezalkoholna pića, voćni sok i voćni sokovi, sirupi za proizvodnju pića.

Klasa 41: Obrazovne usluge, pripremanje obuke, razonoda, sportske i kulturne aktivnosti.

(210) **2010-383**

(442) **20.06.2012**

(220) 25.10.2010

(731) TOYOTA JIDOSHA KABUSHIKI KAISHA, 1, TOYOTA-CHO, TOYOTA- SHIAI-CHI JP

AURIS HSD

(540)

(550) I

(740) Čejović Vladimir, 13. jula 21, Podgorica (ME)

(511) **Klasa 12:** Automobili i njihovi strukturni dijelovi.

(210) **2010-395**

(442) **20.06.2012**

(220) 27.10.2010

(731) GOODYEAR DUNLOP TIRES GERMANY GMBH, DUNLOPSTRASSE 2,63450 HANAU DE

FULDA

(540)

(550) I

(740) Čejović Vladimir, 13. jula 21, Podgorica (ME)

(511) **Klasa 12:** Gume.

(210) **2010-396**

(442) **20.06.2012**

(220) 27.10.2010

(731) EDENRED, 166-180 BOULEVARD GABRIEL PERI, 92240 MALAKOFF FR

EDENRED

(540)

(550) I

(740) Čejović Vladimir, 13. jula 21, Podgorica (ME)

(511) **Klasa 09:** Magnetne, kodirane, optičke kartice ili kartice sa integrisanim kolom (smart kartice), sa kontaktom ili bez kontakta (radio frekvencija, infracrvene ili druge), jednokratne ili punjive, mogu se koristiti kao pre-paid ili post-paid, koje mogu sadržati jedan ili više elektronskih novčanika, važe za sve vrste aplikacija, a pogotovu za kontrolu fizičkog pristupa, kontrolu pristupa kompjuterskim sistemima, kontrolu loyalty kartica, software-a za obradu komercijalne (kupovne) narudžbenice, software za obradu informacija, software za kreiranje, upravljanje, ažuriranje i korištenje baza podataka, software za obezbjeđenje pristupa elektronskim servisima za slanje poruka, software za obezbjeđenje pristupa kompjuterskoj mreži ili mreži za prenos podataka, pogotovu svjetskoj komunikacionoj mreži (kao što je Internet), kompjuterski serveri, kompjuterski, telematski i telefonski terminali, a naročito za svjetsku komunikacionu mrežu (kao što je Internet) ili privatne mreže i mreže

za rezervisanim pristupom (kao što je Intranet), kompjuterski periferni uređaji kao što su kompjuterski ekrani, modemi, konektori na komunikacionu mrežu, naročito kompjutersku i telefonsku mrežu, komunikaciona oprema za prijem i prenos, interaktivni kompjuterski uređaji, kompjuterske mreže, a naročito lokalne kompjuterske mreže, naime oprema za obradu informacija, software (snimljeni programi), elektronske publikacije (koje se mogu preuzimati).

Klasa 16: Štampani materijali kao što su časopisi, novine, prospekti, vodiči, brošure, znamenja, kartice, karte, kuponi, kancelarijski materijal i rekviziti (osim namještaja).

Klasa 35: Menadžment (računovodstvo, administracija), analiza, obrada dematerijalizovanih i sigurnosnih komercijalnih informacija koje se odnose na oblasti hotelske industrije, restorana (hrana), trgovine, biznisa i finansija, obrada komercijalnih narudžbenica (kupovina), poslovni menadžment, komercijalna administracija, usluge komercijalne administracije za preuzimanje roba i usluga putem elektronskih kartica, kupona, vaučera ili countermarks, savjetovanje, konsultacije, informacije, stručna pomoć u poslovnoj organizaciji i menadžmentu, usluge pružanja poslovnih informacija koje se odnose na razglašavanje i korištenje prepaid kartica, poklon kartica i drugih vaučera za plaćanje, upravljanje računima klijenata, uključujući informacije koje se odnose na prepaid kartice, poklon kartice i druge vaučere za plaćanje, administrativno savjetovanje za organizovanje programa štednje unutar preduzeća, proučavanje tržišta i istraživanje, poslovna istraživanja, ekonomska predviđanja, knjigovodstvo i praćenje naplate faktura, pisanje i zavođenje administrativne i komercijalne korespondencije, sastavljanje i provjera završnih računa, priprema poreza, računovodstvenih izvještaja i izjava i dokumenata privrednog društva, računovodstvena analiza, a naročito analiza proizvodnih i komercijalnih troškova, statističke informacije i studije, reklama, uključujući reklamiranje preko elektronskih i kompjuterskih medija, distribucija uzoraka i prospekata pa i putem elektronskih i kompjuterskih komunikacionih mreža, iznajmljivanje oglasnog prostora, uključujući i onog na elektronskim i kompjuterskim medijima, organizovanje operacija za jačanje lojalnosti klijenata, usluge organizovanja prodajnih promocija, izdavanje i podjela reklamnog materijala (letaka, prospekata, uzoraka i štampanog materijala) [reklamiranje putem slanja direktnom poštom], Reklama i dotjerivanje reklamnog materijala, pa i putem elektronskih i kompjuterskih komunikacionih mreža, odnosi s javnošću, organizovanje salona i sajmova zakomercijalne ili reklamne svrhe, uključujući i putem elektronskih i kompjuterskih medija, odabir i regrutovanje osoblja za druge, uključujući i putem elektronskih i kompjuterskih komunikacionih mreža, poslovne procjene, organizovanje komercijalnih kontakata (savjetovanje i traganje za partnerima u poslovnom svijetu, administrativno i komercijalno organizovanje poslovnih odnosa) između profesionalnih kupaca i prodavaca nove i polovne opreme ili između klijenata i davaoca usluga, savjetovanje, analize i davanje stručnog mišljenja prilikom ocjene administrativnih sredstava neophodnih za upravljanje komercijalnim narudžbama (kupovina), nabavka obroka, prehrambenih proizvoda i kućnih usluga, regrutovanja i upravljanje agencijskim i privremenim osobljem, studije, istraživanja i konsalting u vezi sa procjenom i unaprijeđenjem radnih uslova zapošljenih (revizija poslovne organizacije).

Klasa 36: Izdavanje, kompenzacija i nadoknada vaučera, karata, kupona, odrezaka, prepaid ili debitnih kreditnih kartica ili drugih sredstava plaćanja, a naročito putem kompjuterske mreže, omogućavajući organizovanje plaćanja nabavke obroka, prehrambenih proizvoda i svih drugih proizvoda i usluga, kreditna kartica i usluge loyalty kartica, upravljanje finansijskim prednostima korištenja loyalty kartice i usluga loyalty kartice (osim za reklamne svrhe) čime se omogućava kapitalizacije ovih prednosti, osiguravajući, finansijski i monetarni poslovi, savjetovanje, konsalting, informacije i davanje stručnog mišljenja u oblasti finansija, određivanje koeficijenta, upravljanje protokom gotovine (za druge), naplata dugovanja,

elektronski transfer sredstava, finansiranje usluga za preuzimanje roba ili usluga pomoću elektronskih kartica, kupona, vaučera ili countermarks, stambena kuća ili upravljanje nekretninom, rentiranje stanova i nekretnine, zajednički fondovi i kapitalne investicije, upravljanje zajedničkim fondovima, formiranje i upravljanje portfoliima finansijskih interesa, finansijskih operacija uključujući i uspostavljanje i upravljanje programima štednje za kupovinu akcija firme u kojoj se radi, savjetovanje u vezi sa uspostavljanjem i upravljanjem programa štednje u okviru privrednog društva.

Klasa 43: Usluge hotela i restorana (hrana), katering (hrana i piće) i usluge pripreme hrane kod kuće, usluge rezervisanja hotela i pansiona, usluge pružanja informacija u oblasti hotela i restorana (hrana), vrtići, dnevni vrtići, jaslice.

(210) **2010-397**

(442) **20.06.2012**

(220) 28.10.2010

(300) FR 10/3 735 092 03.05.2010

(731) MOTOROLA TRADEMARK HOLDINGS LLC, 600 NORTH US HIGHWAY 45, LIBERTYVILLE, IL 60048 US

MOTOROLA XOOM

(540)

(550) I

(740) Čejović Vladimir, 13. jula 21, Podgorica (ME)

(511) **Klasa 09:** Mobilni računari i pripadajuća oprema, naime, dokovi, stalci s punjačem, pričvršćivači za stalke, držači, stalci, futrole za nošenje, navlake za mobilne telefone, zaštitne ili dekorativne maske, baterije, punjači/adapteri, priključni kablovi, zvučnici i mikrofoni.

(210) **2010-398**

(442) **20.06.2012**

(220) 29.10.2010

(300) FR 10 3 735 092 03.05.2010

(731) JAMIESON LABORATORIES LTD., 2 ST. CLAIR AVENUE WEST, TORONTO, ONTARIO M4V1 L5 CA



(540)

(550) I

(740) Čejović Vladimir, 13. jula 21, Podgorica (ME)

(511) **Klasa 03:** Kozmetika i proizvodi za njegu kože, naročito, kreme, losioni, ulja, hidratantne kreme, sredstva za čišćenje lica, gelovi, preparati za zatezanje lica, tonici za čišćenje lica i zatvaranje pora.

Klasa 05: Vitamini, minerali i dodaci u ishrani, naročito izvori vitamina, minerala, lipida ili esencijalnih masnih kiselina, vlakana, proteina, ugljenih hidrata, enzima, fitohemijskih jedinjenja, aminokiselina, bakterijskih kultura, prirodna i modifikovana biljna jedinjenja i ekstrakti, biljni preparati ili druga hranljiva ili medicinska aktivna jedinjenja, naročito, nukleinske kiseline, elektroliti, koenzimi, estri i kulture kvasca i biljni dodaci, naročito, borovnica, ehinacea, zova, bijeli luk, ginko, žen-šen, mliječni kalj, sabal palma, kantarion, korijen valerijane, glukozamin i hondroitin sulfat, biljni diuretici, fitozom kompleks zelenog čaja, laksativni kompleks koji kombinuje koru kaskare i lišće sene, lutein i zeaksantin.

(210) **2010-400**

(442) **20.06.2012**

(220) 01.11.2010

(731) NUTCASE INC, 6224 SE MAIN STREET, PORTLAND, OREGON 97215 US

NUTCASE

(540)

(550) I

(740) Ćosović Dejan, 13. jula 1/5, Budva (ME)

(511) **Klasa 09:** Zaštitne kacige za sportove, kacige za biciklizam, kacige za skejting, kacige za snoubord, kacige za kajakarenje, kacige za penjanje po stijenama, kacige za motocikle, kacige za jahanje, zaštitne kacige za slučaj nesreće, pancir kacige, kacige za igre s loptom, kacige za pintbal sigurnosne kacige.

(210) **2010-401**

(442) **20.06.2012**

(220) 01.11.2010

(731) BRISTOL-MYERS SQUIBB COMPANY, 345 PARK AVENUE, NEW YORK, NY 10154 US

YERVOY

(540)

(550) I

(740) Ćupić Branislav, Dalmatinska 10, Podgorica (ME)

(511) **Klasa 05:** Farmaceutski preparati za ljudsku upotrebu.

(210) **2010-402**

(442) **20.06.2012**

(220) 01.11.2010

(731) BRITISH AMERICAN TOBACCO INC, 2711 CENTERVILLE ROAD, SUITE 300, WILMINGTON, DELAWARE 19808 US

LUCKY STRIKE XT

(540)

(550) I

(740) Popović Miladin, Đoka Miraševića 21/III, Podgorica (ME)

(511) **Klasa 34:** Cigarete, duvan, proizvodi od duvana, upaljači, šibice, artikli za pušače.

(210) **2010-403**

(442) **20.06.2012**

(220) 02.11.2010

(731) BRITANNIA PHARMACEUTICALS LIMITED, 65 LONDON ROAD NEWBURY, BERKSHIRE RG14 1 JN GB

APO-GO

(540)

(550) I

(740) Radulović Božidar, Jovana Tomaševića 9/III, Podgorica (ME)

(511) **Klasa 05:** Farmaceutski preparati i supstance.

Klasa 10, medicinski i hiruški aparati i instrumenti, aparati i instrumenti za ubrizgavanje farmaceutskih preparata, instrumenti za ubrizgavanje koji se koriste u medicinske svrhe.

(210) **2010-405**

(442) **20.06.2012**

(220) 02.11.2010

(731) MERCATOR -CG DOO, PUT RADOMIRA IVANOVIĆA 2,81000 PODGORICA ME



(540)

(550) I

(511) **Klasa 35:** Oglašavanje, vođenje poslova, poslovno upravljanje, kancelarijski poslovi, trgovina na malo robom, voćem i povrćem, mesom i proizvodima od mesa, ribom, ljuskarima i mekušcima, hljebom, kolačima i slatkišima, alkoholnim i bezalkoholnim pićima, proizvodima od duvana, kozmetičkim i toaletnim preparatima, tekstilom, odjećom, obućom i predmetima od kože, namještajem i opremom za osvjetljavanje, aparatima za domaćinstvo, radio i televizijskim uređajima, metalnom robom, bojama i staklom I knjigama, novinama i pisanim materijalom. trgovina na veliko robom, zrnastim proizvodima, sjemenjem i hranom

za životinje, voćem i povrćem, mesom i proizvodima od mesa, mlječnim proizvodima, jajima i jestivim uljima i mastima, cvijećem i rastinjem, alkoholnim i drugim pićima, duvanskim proizvodima, šećerom, čokoladom i slatkišima od šećera, kafom, čajevima, kakaom i začinicima, tekstilom, odjećom i obućom, električnim aparatima za domaćinstvo i radio i televizijskim uređajima, porculanom i staklarijom, parfimerijskim i kozmetičkim proizvodima, metalnom robom, cijevima, uređajima i opremom za centralno grijanje, hemijskim proizvodima i kancelarijskim mašinama i opremom. trgovina poštom preko kataloga, zrnastim proizvodima, sjemenjem i hranom za životinje, voćem i povrćem, mesom i proizvodima od mesa, mlječnim proizvodima, jajima i jestivim uljima i mastima, cvijećem i rastinjem, alkoholnim i drugim pićima, šećerom, čokoladom i slatkišima od šećera, kafom, čajevima, kakaom i začinicima, tekstilom, odjećom i obućom, električnim aparatima za domaćinstvo i radio i televizijskim uređajima porculanom i staklarijom, parfimerijskim i kozmetičkim proizvodima, metalnom robom, cijevima, uređajima i opremom za centralno grijanje, hemijskim proizvodima i kancelarijskim mašinama i opremom. trgovina putem elektronskih medija (preko web-site-a ili televizijskih programa za kupovinu), zrnastim proizvodima, sjemenjem i hranom za životinje, voćem i povrćem, mesom i proizvodima od mesa, mlječnim proizvodima, jajima i jestivim uljima i mastima, cvijećem i rastinjem, alkoholnim i drugim pićima, šećerom, čokoladom i slatkišima od šećera kafom, čajevima, kakaom i začinicima, tekstilom, odjećom i obućom,električnim aparatima za domaćinstvo i radio i televizijskim uređajima, porculanom i staklarijom, parfimerijskim i kozmetičkim proizvodima, metalnom robom, cijevima, uređajima i opremom za centralno grijanje, hemijskim proizvodima i kancelarijskim mašinama i opremom.

Klasa 39: Transportne usluge, prevoz putnika u drumskom saobraćaju, prevoz robe u drumskom saobraćaju, iznajmljivanje automobila. pakovanje i skladištenje robe, organizovanje putovanja.

Klasa 43: Usluge obezbjeđivanja hrane i pića, restorani, barovi, kantine, ugostiteljske usluge, privremeni smještaj.

(210) **2010-406**

(442) **20.06.2012**

(220) 02.11.2010

(731) MERCATOR-CG DOO PODGORICA, PUT RADOMIRA IVANOVIĆA 2, PODGORICA
ME



(540)

(550) I

(511) **Klasa 35:** Oglašavanje, vođenje poslova, poslovno upravljanje, kancelarijski poslovi, trgovina na malo robom, voćem i povrćem, mesom i proizvodima od mesa, ribom, ljuskarima i mekušcima, hljebom, kolačima i slatkišima, alkoholnim i bezalkoholnim pićima, proizvodima od duvana, kozmetičkim i toaletnim preparatima, tekstilom, odjećom, obućom i predmetima od kože, namještajem i opremom za osvijetljavanje, aparatima za domaćinstvo, radio i televizijskim uređajima, metalnom robom, bojama i staklom I knjigama, novinama i

pisanim materijalom. trgovina na veliko robom, zrnastim proizvodima, sjemenjem i hranom za životinje, voćem i povrćem, mesom i proizvodima od mesa, mlječnim proizvodima, jajima i jestivim uljima i mastima, cvijećem i rastinjem, alkoholnim i drugim pićima, duvanskim proizvodima, šećerom, čokoladom i slatkišima od šećera, kafom, čajevima, kakaom i začinima, tekstilom, odjećom i obućom, električnim aparatima za domaćinstvo i radio i televizijskim uređajima, porculanom i staklarijom, parfimerijskim i kozmetičkim proizvodima, metalnom robom, cijevima, uređajima i opremom za centralno grijanje, hemijskim proizvodima i kancelarijskim mašinama i opremom. trgovina poštom preko kataloga, zrnastim proizvodima, sjemenjem i hranom za životinje, voćem i povrćem, mesom i proizvodima od mesa, mlječnim proizvodima, jajima i jestivim uljima i mastima, cvijećem i rastinjem, alkoholnim i drugim pićima, šećerom, čokoladom i slatkišima od šećera, kafom, čajevima, kakaom i začinima, tekstilom, odjećom i obućom, električnim aparatima za domaćinstvo i radio i televizijskim uređajima porculanom i staklarijom, parfimerijskim i kozmetičkim proizvodima, metalnom robom, cijevima, uređajima i opremom za centralno grijanje, hemijskim proizvodima i kancelarijskim mašinama i opremom. trgovina putem elektronskih medija (preko web-site-a ili televizijskih programa za kupovinu), zrnastim proizvodima, sjemenjem i hranom za životinje, voćem i povrćem, mesom i proizvodima od mesa, mlječnim proizvodima, jajima i jestivim uljima i mastima, cvijećem i rastinjem, alkoholnim i drugim pićima, šećerom, čokoladom i slatkišima od šećera kafom, čajevima, kakaom i začinima, tekstilom, odjećom i obućom, električnim aparatima za domaćinstvo i radio i televizijskim uređajima porculanom i staklarijom, parfimerijskim i kozmetičkim proizvodima, metalnom robom, cijevima, uređajima i opremom za centralno grijanje, hemijskim proizvodima i kancelarijskim mašinama i opremom.

Klasa 39: Transportne usluge, prevoz putnika u drumskom saobraćaju, prevoz robe u drumskom saobraćaju, iznajmljivanje automobila. pakovanje i skladištenje robe, organizovanje putovanja.

Klasa 43: Usluge obezbjeđivanja hrane i pića, restorani, barovi, kantine, ugostiteljske usluge, privremeni smještaj.

(210) **2010-407**

(442) **20.06.2012**

(220) 02.11.2010

(731) MERCATOR-CG DOO PODGORICA, PUT RADOMIRA IVANOVIĆA 2, PODGORICA
ME



(540)

(550) I

(511) **Klasa 35:** Oglašavanje, vođenje poslova, poslovno upravljanje, kancelarijski poslovi, trgovina na malo robom, voćem i povrćem, mesom i proizvodima od mesa, ribom, ljuskarima i mekušcima, hljebom, kolačima i slatkišima, alkoholnim i bezalkoholnim pićima, proizvodima od duvana, kozmetičkim i toaletnim preparatima, tekstilom, odjećom, obućom

i predmetima od kože, namještajem i opremom za osvjetljavanje, aparatima za domaćinstvo, radio i televizijskim uređajima, metalnom robom, bojama i staklom I knjigama, novinama i pisanim materijalom. trgovina na veliko robom, zrnastim proizvodima, sjemenjem i hranom za životinje, voćem i povrćem, mesom i proizvodima od mesa, mlječnim proizvodima, jajima i jestivim uljima i mastima, cvijećem i rastinjem, alkoholnim i drugim pićima, duvanskim proizvodima, šećerom, čokoladom i slatkišima od šećera, kafom, čajevima, kakaom i začinima, tekstilom, odjećom i obućom, električnim aparatima za domaćinstvo i radio i televizijskim uređajima, porculanom i staklarijom, parfimerijskim i kozmetičkim proizvodima, metalnom robom, cijevima, uređajima i opremom za centralno grijanje, hemijskim proizvodima i kancelarijskim mašinama i opremom. trgovina poštom preko kataloga, zrnastim proizvodima, sjemenjem i hranom za životinje, voćem i povrćem, mesom i proizvodima od mesa, mlječnim proizvodima, jajima i jestivim uljima i mastima, cvijećem i rastinjem, alkoholnim i drugim pićima, šećerom, čokoladom i slatkišima od šećera, kafom, čajevima, kakaom i začinima, tekstilom, odjećom i obućom, električnim aparatima za domaćinstvo i radio i televizijskim uređajima porculanom i staklarijom, parfimerijskim i kozmetičkim proizvodima, metalnom robom, cijevima, uređajima i opremom za centralno grijanje, hemijskim proizvodima i kancelarijskim mašinama i opremom. trgovina putem elektronskih medija (preko web-site-a ili televizijskih programa za kupovinu), zrnastim proizvodima, sjemenjem i hranom za životinje, voćem i povrćem, mesom i proizvodima od mesa, mlječnim proizvodima, jajima i jestivim uljima i mastima, cvijećem i rastinjem, alkoholnim i drugim pićima, šećerom, čokoladom i slatkišima od šećera kafom, čajevima, kakaom i začinima, tekstilom, odjećom i obućom, električnim aparatima za domaćinstvo i radio i televizijskim uređajima porculanom i staklarijom, parfimerijskim i kozmetičkim proizvodima, metalnom robom, cijevima, uređajima i opremom za centralno grijanje, hemijskim proizvodima i kancelarijskim mašinama i opremom.

Klasa 39: Transportne usluge, prevoz putnika u drumskom saobraćaju, prevoz robe u drumskom saobraćaju, iznajmljivanje automobila. pakovanje i skladištenje robe, organizovanje putovanja.

Klasa 43: Usluge obezbjeđivanja hrane i pića, restorani, barovi, kantine, ugostiteljske usluge, privremeni smještaj.

(210) **2010-408**

(442) **20.06.2012**

(220) 02.11.2010

(731) MERCATOR-CG DOO, PUT RADOMIRA IVANOVIĆA 2, PODGORICA ME



(540)

(550) I

(511) **Klasa 35:** Oglašavanje, vođenje poslova, poslovno upravljanje, kancelarijski poslovi, trgovina na malo robom, voćem i povrćem, mesom i proizvodima od mesa, ribom, ljuskarima i mekušcima, hljebom, kolačima i slatkišima, alkoholnim i bezalkoholnim pićima, proizvodima od duvana, kozmetičkim i toaletnim preparatima, tekstilom, odjećom, obućom i predmetima od kože, namještajem i opremom za osvjetljavanje, aparatima za domaćinstvo,

radio i televizijskim uređajima, metalnom robom, bojama i staklom I knjigama, novinama i pisanim materijalom. trgovina na veliko robom, zrnastim proizvodima, sjemenjem i hranom za životinje, voćem i povrćem, mesom i proizvodima od mesa, mlječnim proizvodima, jajima i jestivim uljima i mastima, cvijećem i rastinjem, alkoholnim i drugim pićima, duvanskim proizvodima, šećerom, čokoladom i slatkišima od šećera, kafom, čajevima, kakaom i začinima, tekstilom, odjećom i obućom, električnim aparatima za domaćinstvo i radio i televizijskim uređajima, porculanom i staklarijom, parfimerijskim i kozmetičkim proizvodima, metalnom robom, cijevima, uređajima i opremom za centralno grijanje, hemijskim proizvodima i kancelarijskim mašinama i opremom. trgovina poštom preko kataloga, zrnastim proizvodima, sjemenjem i hranom za životinje, voćem i povrćem, mesom i proizvodima od mesa, mlječnim proizvodima, jajima i jestivim uljima i mastima, cvijećem i rastinjem, alkoholnim i drugim pićima, šećerom, čokoladom i slatkišima od šećera, kafom, čajevima, kakaom i začinima, tekstilom, odjećom i obućom, električnim aparatima za domaćinstvo i radio i televizijskim uređajima porculanom i staklarijom, parfimerijskim i kozmetičkim proizvodima, metalnom robom, cijevima, uređajima i opremom za centralno grijanje, hemijskim proizvodima i kancelarijskim mašinama i opremom. trgovina putem elektronskih medija (preko web-site-a ili televizijskih programa za kupovinu), zrnastim proizvodima, sjemenjem i hranom za životinje, voćem i povrćem, mesom i proizvodima od mesa, mlječnim proizvodima, jajima i jestivim uljima i mastima, cvijećem i rastinjem, alkoholnim i drugim pićima, šećerom, čokoladom i slatkišima od šećera kafom, čajevima, kakaom i začinima, tekstilom, odjećom i obućom, električnim aparatima za domaćinstvo i radio i televizijskim uređajima, porculanom i staklarijom, parfimerijskim i kozmetičkim proizvodima, metalnom robom, cijevima, uređajima i opremom za centralno grijanje, hemijskim proizvodima i kancelarijskim mašinama i opremom.

Klasa 39: Transportne usluge, prevoz putnika u drumskom saobraćaju, prevoz robe u drumskom saobraćaju, iznajmljivanje automobila. pakovanje i skladištenje robe, organizovanje putovanja.

Klasa 43: Usluge obezbjeđivanja hrane i pića, restorani, barovi, kantine, ugostiteljske usluge, privremeni smještaj.

(210) **2010-409**

(442) **20.06.2012**

(220) 02.11.2010

(731) MERCATOR-CG DOO, PUT RADOMIRA IVANOVIĆA 2, PODGORICA ME



(540)

(550) I

(511) **Klasa 35:** Oglašavanje, vođenje poslova, poslovno upravljanje, kancelarijski poslovi, trgovina na malo robom, voćem i povrćem, mesom i proizvodima od mesa, ribom, ljuskarima i mekušcima, hljebom, kolačima i slatkišima, alkoholnim i bezalkoholnim pićima, proizvodima od duvana, kozmetičkim i toaletnim preparatima, tekstilom, odjećom, obućom i predmetima od kože, namještajem i opremom za osvijetljavanje, aparatima za domaćinstvo,

radio i televizijskim uređajima, metalnom robom, bojama i staklom I knjigama, novinama i pisanim materijalom. trgovina na veliko robom, zrnastim proizvodima, sjemenjem i hranom za životinje, voćem i povrćem, mesom i proizvodima od mesa, mlječnim proizvodima, jajima i jestivim uljima i mastima, cvijećem i rastinjem, alkoholnim i drugim pićima, duvanskim proizvodima, šećerom, čokoladom i slatkišima od šećera, kafom, čajevima, kakaom i začinima, tekstilom, odjećom i obućom, električnim aparatima za domaćinstvo i radio i televizijskim uređajima, porculanom i staklarijom, parfimerijskim i kozmetičkim proizvodima, metalnom robom, cijevima, uređajima i opremom za centralno grijanje, hemijskim proizvodima i kancelarijskim mašinama i opremom. trgovina poštom preko kataloga, zrnastim proizvodima, sjemenjem i hranom za životinje, voćem i povrćem, mesom i proizvodima od mesa, mlječnim proizvodima, jajima i jestivim uljima i mastima, cvijećem i rastinjem, alkoholnim i drugim pićima, šećerom, čokoladom i slatkišima od šećera, kafom, čajevima, kakaom i začinima, tekstilom, odjećom i obućom, električnim aparatima za domaćinstvo i radio i televizijskim uređajima porculanom i staklarijom, parfimerijskim i kozmetičkim proizvodima, metalnom robom, cijevima, uređajima i opremom za centralno grijanje, hemijskim proizvodima i kancelarijskim mašinama i opremom. trgovina putem elektronskih medija (preko web-site-a ili televizijskih programa za kupovinu), zrnastim proizvodima, sjemenjem i hranom za životinje, voćem i povrćem, mesom i proizvodima od mesa, mlječnim proizvodima, jajima i jestivim uljima i mastima, cvijećem i rastinjem, alkoholnim i drugim pićima, šećerom, čokoladom i slatkišima od šećera kafom, čajevima, kakaom i začinima, tekstilom, odjećom i obućom, električnim aparatima za domaćinstvo i radio i televizijskim uređajima, porculanom i staklarijom, parfimerijskim i kozmetičkim proizvodima, metalnom robom, cijevima, uređajima i opremom za centralno grijanje, hemijskim proizvodima i kancelarijskim mašinama i opremom.

Klasa 39: Transportne usluge, prevoz putnika u drumskom saobraćaju, prevoz robe u drumskom saobraćaju, iznajmljivanje automobila. pakovanje i skladištenje robe, organizovanje putovanja.

Klasa 43: Usluge obezbjeđivanja hrane i pića, restorani, barovi, kantine, ugostiteljske usluge, privremeni smještaj.

(210) **2010-410**

(442) **20.06.2012**

(220) 02.11.2010

(731) MERCATOR CG DOO, PUT RADOMIRA IVANOVIĆA 2, PODGORICA ME

Srećna kupovina!

(540) |

(550) I

(511) **Klasa 35:** Oglašavanje, vođenje poslova, poslovno upravljanje, kancelarijski poslovi, trgovina na malo robom, voćem i povrćem, mesom i proizvodima od mesa, ribom, ljuskarima i mekušcima, hljebom, kolačima i slatkišima, alkoholnim i bezalkoholnim pićima, proizvodima od duvana, kozmetičkim i toaletnim preparatima, tekstilom, odjećom, obućom i predmetima od kože, namještajem i opremom za osvjetljavanje, aparatima za domaćinstvo, radio i televizijskim uređajima, metalnom robom, bojama i staklom I knjigama, novinama i pisanim materijalom. trgovina na veliko robom, zrnastim proizvodima, sjemenjem i hranom za životinje, voćem i povrćem, mesom i proizvodima od mesa, mlječnim proizvodima, jajima i jestivim uljima i mastima, cvijećem i rastinjem, alkoholnim i drugim pićima, duvanskim proizvodima, šećerom, čokoladom i slatkišima od šećera, kafom, čajevima,

kakaom i začinima, tekstilom, odjećom i obućom, električnim aparatima za domaćinstvo i radio i televizijskim uređajima, porculanom i staklarijom, parfimerijskim i kozmetičkim proizvodima, metalnom robom, cijevima, uređajima i opremom za centralno grijanje, hemijskim proizvodima i kancelarijskim mašinama i opremom. trgovina poštom preko kataloga, zrnastim proizvodima, sjemenjem i hranom za životinje, voćem i povrćem, mesom i proizvodima od mesa, mlječnim proizvodima, jajima i jestivim uljima i mastima, cvijećem i rastinjem, alkoholnim i drugim pićima, šećerom, čokoladom i slatkišima od šećera, kafom, čajevima, kakaom i začinima, tekstilom, odjećom i obućom, električnim aparatima za domaćinstvo i radio i televizijskim uređajima porculanom i staklarijom, parfimerijskim i kozmetičkim proizvodima, metalnom robom, cijevima, uređajima i opremom za centralno grijanje, hemijskim proizvodima i kancelarijskim mašinama i opremom. trgovina putem elektronskih medija (preko web-site-a ili televizijskih programa za kupovinu), zrnastim proizvodima, sjemenjem i hranom za životinje, voćem i povrćem, mesom i proizvodima od mesa, mlječnim proizvodima, jajima i jestivim uljima i mastima, cvijećem i rastinjem, alkoholnim i drugim pićima, šećerom, čokoladom i slatkišima od šećera kafom, čajevima, kakaom i začinima, tekstilom, odjećom i obućom, električnim aparatima za domaćinstvo i radio i televizijskim uređajima, porculanom i staklarijom, parfimerijskim i kozmetičkim proizvodima, metalnom robom, cijevima, uređajima i opremom za centralno grijanje, hemijskim proizvodima i kancelarijskim mašinama i opremom.

Klasa 39: Transportne usluge, prevoz putnika u drumskom saobraćaju, prevoz robe u drumskom saobraćaju, iznajmljivanje automobila. pakovanje i skladištenje robe, organizovanje putovanja.

Klasa 43: Usluge obezbjeđivanja hrane i pića, restorani, barovi, kantine, ugostiteljske usluge, privremeni smještaj.

(210) **2010-411**

(442) **20.06.2012**

(220) 02.11.2010

(731) MERCATOR CG DOO, PUT RADOMIRA IVANOVIĆA 2, PODGORICA ME



(540)

(550) I

(511) **Klasa 35:** Oglašavanje, vođenje poslova, poslovno upravljanje, kancelarijski poslovi, trgovina na malo robom, voćem i povrćem, mesom i proizvodima od mesa, ribom, ljuskarima i mekušcima, hljebom, kolačima i slatkišima, alkoholnim i bezalkoholnim pićima, proizvodima od duvana, kozmetičkim i toaletnim preparatima, tekstilom, odjećom, obućom i predmetima od kože, namještajem i opremom za osvjetljavanje, aparatima za domaćinstvo, radio i televizijskim uređajima, metalnom robom, bojama i staklom I knjigama, novinama i pisanim materijalom. trgovina na veliko robom, zrnastim proizvodima, sjemenjem i hranom za životinje, voćem i povrćem, mesom i proizvodima od mesa, mlječnim proizvodima, jajima i jestivim uljima i mastima, cvijećem i rastinjem, alkoholnim i drugim pićima, duvanskim proizvodima, šećerom, čokoladom i slatkišima od šećera, kafom, čajevima, kakaom i začinima, tekstilom, odjećom i obućom, električnim aparatima za domaćinstvo i radio i televizijskim uređajima, porculanom i staklarijom, parfimerijskim i kozmetičkim proizvodima, metalnom robom, cijevima, uređajima i opremom za centralno grijanje,

hemijskim proizvodima i kancelarijskim mašinama i opremom. trgovina poštom preko kataloga, zrnastim proizvodima, sjemenjem i hranom za životinje, voćem i povrćem, mesom i proizvodima od mesa, mlječnim proizvodima, jajima i jestivim uljima i mastima, cvijećem i rastinjem, alkoholnim i drugim pićima, šećerom, čokoladom i slatkišima od šećera, kafom, čajevima, kakaom i začinima, tekstilom, odjećom i obućom, električnim aparatima za domaćinstvo i radio i televizijskim uređajima porculanom i staklarijom, parfimerijskim i kozmetičkim proizvodima, metalnom robom, cijevima, uređajima i opremom za centralno grijanje, hemijskim proizvodima i kancelarijskim mašinama i opremom. trgovina putem elektronskih medija (preko web-site-a ili televizijskih programa za kupovinu), zrnastim proizvodima, sjemenjem i hranom za životinje, voćem i povrćem, mesom i proizvodima od mesa, mlječnim proizvodima, jajima i jestivim uljima i mastima, cvijećem i rastinjem, alkoholnim i drugim pićima, šećerom, čokoladom i slatkišima od šećera kafom, čajevima, kakaom i začinima, tekstilom, odjećom i obućom, električnim aparatima za domaćinstvo i radio i televizijskim uređajima, porculanom i staklarijom, parfimerijskim i kozmetičkim proizvodima, metalnom robom, cijevima, uređajima i opremom za centralno grijanje, hemijskim proizvodima i kancelarijskim mašinama i opremom.

Klasa 39: Transportne usluge, prevoz putnika u drumskom saobraćaju, prevoz robe u drumskom saobraćaju, iznajmljivanje automobila. pakovanje i skladištenje robe, organizovanje putovanja.

Klasa 43: Usluge obezbjeđivanja hrane i pića, restorani, barovi, kantine, ugostiteljske usluge, privremeni smještaj.

(210) **2010-413**

(442) **20.06.2012**

(220) 09.11.2010

(731) NOVARTIS AG, 4002 BASEL CH

BIVACYN

(540)

(550) I

(740) Popović Miladin, Đoka Miraševića 21/III, Podgorica (ME)

(511) **Klasa 05:** Farmaceutski preparati, isključujući oftalmološke preparate.

(210) **2010-414**

(442) **20.06.2012**

(220) 09.11.2010

(731) KURARAY CO.,LTD, 1621, SAKAZU, KURASHIKI CITY, OKAYAMA PERFECTURE JP

EVAL

(540)

(550) I

(740) Popović Miladin, Đoka Miraševića 21/III, Podgorica (ME)

(511) **Klasa 01:** Hemijski proizvodi koji se upotrebljavaju u industriji, nauci i fotografiji, kao i u poljoprivredi, hortikulturi i šumarstvu, neprerađene vještačke smole, neprerađene plastične materije, đubriva, smeše za gašenje vatre, preparati za kaljenje i zavarivanje, hemijske spustance za očuvanje namirnica, materije za štavljenje, lepljive supstance koje se upotrebljavaju u industriji, kopolimeri etilen-vinil alkohola.

Klasa 16: Hartija, karton i proizvodi od njih, koji nisu uključeni u druge klase, ljepila za kancelarijske ili kućne potrebe, plastični materijali za uvijanje i pakovanje, koji nisu uključeni u druge klase.

Klasa 17: Guma, gutaperka, kaučuk, azbest, liskun i proizvodi napravljeni od ovih materijala koji nisu uključeni u druge klase, polupreradeni plastični proizvodi, materijali za podbijanje (podloške), zaptivanje i izolovanje, savitljive nemetalne cijevi, polupreradena vještačka smola i pulupreradene plastične materije, posebno sastavljene od kopolimera etilen-vinil alkohola

(210) **2010-415**

(442) **20.06.2012**

(220) 10.11.2010

(300) 17.10.2005

(731) KOPAS KOZMETIK PAZARLAMA VE SANAYI ANONIM SIRKETI, AYAZAGA KOYU YOLU G-42 SOKAK NO.6 MASLAK SISLI INSTANBUL TR

VIACTIV

(540)

(550) I

(740) Radulović Božidar, Jovana Tomaševića 9/III, Podgorica (ME)

(511) **Klasa 3:** Kreme, emulzije, losioni, gelovi i ulja za ruke, lice i noge, maske za lice, podloge za lice, make-up puderi, puderi za upotrebu poslije kupanja, parfemi, toaletna voda, kolonjska voda, mirisna voda za osobnu upotrebu, kozmetički preparati za kupanje naime nemedicinske soli za kupanje, pjene, ulja, gelovi, depilacijska sredstva, antiperspiranti za osobnu upotrebu, preparati za njegu kose naime boje za kosu, izbjeljivači kose, preparati za uvijanje, učvršćivanje i ravnanje kose naime losioni za kosu, puderi za kosu, šamponi, balzami, preparati za oblikovanje kose naime lak za kosu, losion za kosu, briljantin, preparati za brijanje naime kreme za brijanje, pjene, losioni, preparati za make-up lica i očiju naime sjena za oči, maskara, tuš za oči, olovke za oči, preparati za usne naime ruževi za usne, sjajila za usne, olovke za usne, preparati za njegu usta i zuba naime paste za zube, praškovi za zube, nemedicinska voda za usta, nemedicinski sprejevi za usta, preparati za njegu i ukrašavanje noktiju naime lak za nokte, učvršćivač za nokte, nutritiv za nokte, sredstvo za odstranjivanje laka za nokte, gel za manikuru, kozmetički preparati za sunčanje, preparati za samotamnjenje, preparati za bijeljenje kože, preparati protiv bora, toaletni sapuni, mirisni sapuni, preparati za njegu beba u nemedicinske svrhe naime šamponi za bebe, ulja za bebe, losioni i kreme za bebe, vlažne kozmetičke maramice, kolonjska voda za bebe, puder za bebe, gel za čišćenje ruku za bebe, losion za ruke za bebe, krema za ruke za bebe.

(210) **2010-417**(442) **20.06.2012**

(220) 10.11.2010

(731) DOO DORI SISTEM BAR, BAR, ME,



(540)

(550) I

(511) **Klasa 09:** Aparati i instrumenti naučni, pomorski, geodetski, fotografski, kinematografski, optički, za vaganje, mjerenje, signalizaciju, košrolu (inspekciju), spašavanje i nastavu, aparati i instrumenti za provođenje, prekid, transformaciju, akumulaciju, regulisanje ili kontrolu električne energije, aparati za snimanje, prenos i reprodukovanje zvuka ili slike, magnetni nosioci podataka, diskovi za snimanje, automatske mašine i mehanizmi za aparate koji se pokreću novcem ili žetonom, registar kase, računске mašine, oprema za obradu podataka i kompjuteri, aparati za gašenje požara.

Klasa 38: Telekomunikacije.

Klasa 42: Naučne i tehnološke usluge i istraživanje i projektovanje u vezi navedenih usluga, usluge industrijske analize i istraživanja, projektovanje i razvoj kompjuterskog hardvera i softvera.

Klasa 45: Pravne usluge, usluge obezbjeđenja radi zaštite imovine i lica, individualne i društvene usluge koje pružaju drugi, radi zadovoljavanja potreba pojedinaca.

Klasa 41: Obrazovne usluge, pripremanje obuke, razonoda, sportske i kulturne aktivnosti.

Klasa 35: Oglašavanje, vođenje poslova, poslovno upravljanje, kancelarijski poslovi.

(210) **2010-418**(442) **20.06.2012**

(220) 11.11.2010

(731) JADRAN DD, PULAC BB, RIJEKA HR



(540)

(550) I

(740) Popović Miladin, Đoka Miraševića 21/III, Podgorica (ME)

(511) **Klasa 03:** Kozmetički i toaletni proizvodi, kozmetika i mirisni proizvodi.

Klasa 05: Farmaceutski preparati, dietetske supstance prilagođene za upotrebu u medicini.

Klasa 36: Oglašavanje, vođenje poslova, poslovno upravljanje, kancelarijski poslovi.

(210) **2010-419**

(442) **20.06.2012**

(220) 11.11.2010

(731) JADRAN DD, PULAC BB, RIJEKA HR



(540)

(550) I

(740) Popović Miladin, Đoka Miraševića 21/III, Podgorica (ME)

(511) **Klasa 03:** Kozmetički i toaletni proizvodi, kozmetika i mirisni proizvodi.

Klasa 05: Farmaceutski preparati, dietetske supstance prilagođene za upotrebu u medicini.

Klasa 36: Oglašavanje, vođenje poslova, poslovno upravljanje, kancelarijski poslovi.

(210) **2010-443**

(442) **20.06.2012**

(220) 08.12.2010

(731) SAVEZ EKONOMISTA CRNE GORE, CRNOGORSKIH SERDARA, LAMELA CI i II, ME



(540)

(550) I

(511) **Klasa 25:** Odjeća, obuća, pokrivala za glavu.

Klasa 41: Obrazovne usluge, pripremanje obuke, sportske i kulturne aktivnosti, usluge koje pružaju sve vrste edukacije lica (obrazovanje) organizovanje (priređivanje) i vođenje seminara, konferencija, kongresa, organizovanje izložbi ili prezentacije knjiga (književne večeri) u kulturne i obrazovne svrhe, sportskih takmičenja, Izdavanje tekstova i knjiga.

Klasa 42: Naučne i tehnološke usluge i istraživanje i projektovanje u vezi navedenih usluga

(210) **2010-463**

(442) **20.06.2012**

(220) 15.12.2010

(731) OKOV DOO, UL JOSIPA BROZA TITA BR 26 PODGORICA ME



(540)

(550) I

(511) **Klasa 1:** hemijski proizvodi koji se upotrebljavaju u industriji, nauci, fotografiji, poljoprivredi, hortikulturi i šumarstvu, neprerađene vještačke smole, neprerađene plastične materije, đubriva, smeše za gašenje vatre, preparati za kaljenje i zavarivanje, hemijske spustance za očuvanje namirnica, materije za štavljenje, lepljive spustance koje se upotrebljavaju u industriji.

Klasa 2: boje, firmajzi, lakovi, sredstva za zaštitu od rđe i truljenja drveta, materije za bojenje, sredstva za nagrizanje, sirove prirodne smole, metali u obliku listova i praha za slikare, dekoratere, štampare i umjetnike.

Klasa 3: sredstva za beljenje i druge spustance za upotrebu u perionicama, preparati za čišćenje, poliranje, ribanje i nagrizanje, sapuni, parfimerija, eterična ulja, kozmetika, losioni za kosu, paste za zube.

Klasa 4: industrijska ulja i masti, maziva, jedinjenja za skupljanje prašine vlaženjem i vezivanjem, goriva (uključujući motorna tečna goriva) i materije za osvetljavanje, svijeće i fitilji za osvetljavanje.

Klasa 5: farmaceutski i veterinarski preparati, sanitarni preparati za medicinsku upotrebu, dijetetske supstance prilagođene za upotrebu u medicini, hrana za bebe, flasteri, materijali za zavijanje, materijali za plombiranje zuba, zubarska smola, dezinfekciona sredstva, preparati za uništavanje štetočina, fungicidi, herbicidi.

Klasa 6: obični metali i njihove legure, metalni građevinski materijali, metalne prenosne građevine, materijali od metala za železničke sine, neelektrične žice i kablovi od običnog metala, bravarski proizvodi, mali metalni gvoždarski proizvodi, cijevčice i cijevi od metala, sefovi, proizvodi od običnih metala koji nisu uključeni u druge klase, rude.

Klasa 7: mašine i mašinski alati, motori i pogonske mašine (osim za suvozemna vozila), mašinske spojnice i transmisioni elementi (osim za suvozemna vozila), poljoprivredne sprave, inkubatori za jaja.

Klasa 8: ručni alati i sprave (kojima se ručno upravlja), pribor za jelo, hladno oružje, žileti.

Klasa 9: aparati i instrumenti naučni, pomorski, geodetski, fotografski, kinemato-grafski, optički, za vaganje, mjerenje, signalizaciju, kontrolu (inspekciju), spašavanje i nastavu, aparati i

instrumenti za provođenje, prekid, transformaciju, akumulaciju, regulisanje i kontrolu elektriciteta, aparati za snimanje, prenos i reprodukovanje zvuka ili slike, magnetni nosioci podataka, diskovi za snimanje, automatske mašine i mehanizmi za aparate koji se pokreću novcem ili žetonom, registar kase, računске mašine, oprema za obradu podataka i kompjuteri, aparati za gašenje požara.

Klasa 10: hirurski, medicinski, zubarski i veterinarski aparati i instrumenti, vještački udovi, oči i zubi, ortopedski artikli, hirurški materijali za zašivanje.

Klasa 11: aparati za osvjetljavanje, grejanje, proizvodnju pare, kuvanje, hlađenje, sušenje, ventilaciju, snabdjevanje vodom i za sanitarne svrhe.

Klasa 12: vozila, aparati za kretanje po zemlji, vazduhu ili vodi.

Klasa 13: vatreno oružje, municija i projektili, eksplozivi, sredstva za vatromet.

Klasa 14: dragocjeni metali i njihove legure i pro-izvodi od dragocjenih metala ili sa prevlakom od njih, koji nisu uključeni u druge klase, nakit, bižuterija, drago kamenje, časovničarski i hrono-metrijski instrumenti.

Klasa 15: muzički instrumenti.

Klasa 16: hartija, karton i proizvodi od njih, koji nisu uključeni u druge klase, štampane stvari, knjigovezački materijal, fotografije, kancelarijski materijal, lepila za kancelarijske i kućne potrebe, umetnički materijali, kičice, pisaće mašine i kancelarijski rekviziti (izuzev Namještaja), materijali za obuku i nastavu (izuzev aparata), plastični materijal za pakovanje (koji nije uključen u druge klase), štamparska slova, klišeji.

Klasa 17: guma, gutaperka, kaučuk, azbest, liskun i proizvodi napravljeni od ovih materijala koji nisu uključeni u druge klase, polupreradeni plastični proizvodi, materijali za podbijanje (podloške), zaptivanje i izolovanje, savitljive nemetalne cijevi.

Klasa 18: koža i imitacija kože, proizvodi izrađeni od ovih materijala koji nisu uključeni u druge klase, životinjska koža, koferi i putne torbe, kišobrani, suncobrani i štapovi za hodanje, bičevi, saračka i sedlarska roba.

Klasa 19: građevinski materijali (nemetalni), čvrste nemetalne cijevi za građevine, asfalt, crna smola i bitumen, nemetalne prenosne građevine, spomenici, koji nisu od metala.

Klasa 20: Namještaj, ogledala, okviri za slike, proizvodi (koji nisu obuhvaćeni drugim klasama) od drveta, plute, trske, rogoza, vrbovog pruća, roga, kosti, slonovače, kitove kosti, školjki, ćilibara, sedefa, morske pjene i zamjene svih ovih materijala, ili od plastike.

Klasa 21: kućne ili kuhinjske sprave i posude (koje nisu od dragocjenih metala ili sa prevlakama od njih), češljevi i sunderi, četke (izuzev kičica), materijali za pravljenje četki, artikli koji se koriste pri čišćenju, čelična vuna, nepreradeno ili polupreradeno staklo (osim stakla koje se koristi u građevinarstvu), staklarija, porcelan, fajans, grnčarija i lončarija koja nije uključena u druge klase.

Klasa 22: užad, kanapi, mreže, šatori, nadstrešnice od cirade, tirade, jedra, vreće (xakovi) i torbe (koje nisu uključene u druge klase), materijali za punjenje madraca (osim od gume ili plastike), sirove vlaknaste tekstilne materije.

Klasa 23: pređa i konac, za tekstilnu upotrebu.

Klasa 24: tekstil i tekstilni proizvodi koji nisu obuhvaćeni drugim klasama, prekrivači za krevete i stolove.

Klasa 25: odjeća, obuća, pokrivala za glavu.

Klasa 26: čipka i vez, trake (pantljike) i gajtani, dugmad, kopče i petlje, špenadle i igle, vještačko cvijeće.

Klasa 27: tepisi, asure, prostirke i otirači, linoleum i drugi materijali za pokrivanje podova, prekrivači za zidove (netekstilni).

Klasa 28: igre i igračke, gimnastički i sportski artikli koji nisu obuhvaćeni drugim klasama, ukrasi za jelke.

Klasa 29: meso, riba, živina i divljač, mesne prerađevine, konzervisano, sušeno i kuvano voće i povrće, želei, xemovi, kompoti, jaja, mlijeko i mliječni proizvodi, jestiva ulja i masti.

Klasa 30: kafa, čaj, kakao, šećer, pirinač, tapioka, sago, zamena kafe, brašno i proizvodi od žitarica, hleb, kolači, poslastice, sladoledi, med, melasa, kvasac, prašak za pecivo, so, senf, sirće, sosovi (kao začini), začini, led.

Klasa 31: poljoprivredni, vrtlarski i šumarski proizvodi i zrnevlje koji nisu uključeni u druge klase, žive životinje, sveže voće i povrće, sjeme, prirodne biljke i cvijeće, hrana za životinje, slad.

Klasa 32: pivo, mineralne i sodne vode i druga bezalkoholna **pića, pića** od voća i voćni sokovi, sirupi i drugi preparati za proizvodnju pića.

Klasa 33: alkoholna pića (izuzev piva).

Klasa 34: duvan, artikli za pušače, šibice.

Klasa 35: oglašavanje, vođenje poslova, poslovno upravljanje, kancelarijski poslovi.

Klasa 36: osiguranje, finansijski poslovi, novčani (monetarni) poslovi, poslovi vezani za nepokretnosti.

Klasa 37: građevinsko konstruisanje, popravlanje, usluge instaliranja (instalacione usluge).

Klasa 38: telekomunikacije.

Klasa 39: transportne usluge, pakovanje i skladištenje robe, organizovanje putovanja.

Klasa 40: obrađivanje materijala.

Klasa 42: naučne i tehnološke usluge i istraživanje i projektovanje u vezi navedenih usluga, usluge industrijske analize i istraživanja, projektovanje i razvoj kompjuterskog hardvera i softvera, pravne usluge

Klasa 43: usluge obezbjeđivanja hrane i pića, privremeni smeštaj.

(210) **2010-469**

(442) **20.06.2012**

(220) 21.12.2010

(731) KWIZDA HOLDING GMBH, DR.KARL LUEGER-RING 6, A-1010 WIEN AT

BISOCOR

(540)

(550) I

(740) Čejović Vladimir, 13. jula 21, Podgorica (ME)

(511) **Klasa 05:** Farmaceutski i veterinarski proizvodi, sanitarni preparati za medicinsku upotrebu, dijetetske supstance prilagođene za upotrebu u medicini, hrana za bebe, flasteri, materijali za previjanje, materijali za plombiranje zuba, zubarska smola, sredstva za dezinfekciju, proizvodi za uništavanje životinjskih štetočina, fungicidi, herbicidi.

(210) **2010-470**

(442) **20.06.2012**

(220) 21.12.2010

(731) KWIZDA HOLDING GMBH, DR.KARL LUEGER-RING 6,A-1010 WIEN AT

MIRTARON

(540)

(550) I

(740) Čejović Vladimir, 13. jula 21, Podgorica (ME)

(511) **Klasa 05:** Farmaceutski i veterinarski proizvodi, sanitarni preparati za medicinsku upotrebu, dijetetske supstance prilagođene za upotrebu u medicini, hrana za bebe, flasteri, materijali za previjanje, materijali za plombiranje zuba, zubarska smola, sredstva za dezinfekciju, proizvodi za uništavanje životinjskih štetočina, fungicidi, herbicidi.

(210) **2010-485**

(442) **20.06.2012**

(220) 28.12.2010

(731) DURACELL BATTERIES BVBA, NIJVERHEIDSLAAN 7 3200 AARSCHOT BE

DURACELL TURBO

(540)

(550) I

(740) Lutovac Branislav, Bulevar Crnojevića 93, Podgorica (ME)

(511) **Klasa 09:** Baterije i punjači za baterije.

(210) **2010-487**

(442) **20.06.2012**

(220) 30.12.2010

(731) COLGATE-PALMOLIVE COMPANY, 300 PARK AVENUE, NEW YORK, NY 10022 US

AJAX

(540)

(550) I

(511) **Klasa 03:** Sredstva za bijeljenje i druge supstance za upotrebu u perionicama, preparati za čišćenje, poliranje, ribanje i nagrizanje, sapuni, parfimerija, eterična ulja, kozmetika, losioni za kosu, paste za zube.

(210) **2010-488**

(442) **20.06.2012**

(220) 30.12.2010

(731) BENCOM DOO HERCEG NOVI, UL. PRIZRENSKA 19, IGALO HERCEG NOVI ME



(540)

(550) I

(511) **Klasa 09:** Roba, softver, poslovni softver, softver za elektronsku obradu podataka, u oblasti knjigovodstva, računovodstva, revizije i ostalih srodnim oblastima, ERP (Enterprise resource planning) softver, softver za elektronsku obradu podataka, u oblasti planiranja resursa preduzeća, koji integriše i objedinjuje sve poslovne procese jednog preduzeća, POS (point of sale) softver, softver za elektronsku obradu podataka i podršku za rad sa fiskalnim štampačima u oblasti evidencije prometa (prodaje).

(210) **2010-489**

(442) **20.06.2012**

(220) 31.12.2010

(731) J&A YSTEM PLATNI TERMINALI DOO PODGORICA, UL. LJUBOVIĆ BB. PODGORICA ME



(540)

(550) I

(740) Prelević Dragan, ul. Slobode 74/II, Podgorica (ME)

(511) **Klasa 9:** Aparati i instrumenti naučni, pomorski, geodetski, fotografski, kinematografski, optički, za vaganje, mjerenje, signalizaciju, kontrolu (inspekciju), spašavanje i nastavu, aparati i instrumenti za provođenje, prekid, transformaciju, akumulaciju, regulisanje ili kontrolu električne energije, aparati za snimanje, prenos i reprodukovanje zvuka ili slike, magnetni nosioci podataka, diskovi za snimanje, automatske mašine i mehanizmi za aparate koji se pokreću novcem ili žetonom, registar kase, računске mašine, oprema za obradu podataka i kompjuteri, aparati za gašenje požara.

Klasa 35: Oglašavanje, vođenje poslova, poslovno upravljanje, kancelarijski poslovi.

Klasa 36: Osiguranje, finansijski poslovi, novčani (monetarni) poslovi, poslovi vezani za nepokretnosti.

(210) **2010-490**

(442) **20.06.2012**

(220) 31.12.2010

(731) BOGOJEVIĆ MAJA, CRNOGORSKIH SERDARA BB, PODGORICA ME

Camera Lucida
FILMSKI MARKA

(540)

(550) I

(511) **Klasa 41:** Obrazovne usluge, pripremanje obuke, razonoda, sportske i kulture aktivnosti.

Klasa 42: Naučne i tehnološke usluge i istraživanje i projektovanje u vezi navedenih usluga, usluge industrijske analize i istraživanja, projektovanje i razvoj kompjuterskog hardvera i softvera.

(210) **2010-53**

(442) **20.06.2012**

(220) 08.03.2010

(731) IM CLONE LLC, 450 EAST 29TH STREET NEW YORK, NY 10016 US

ERBITUX

(540)

(550) I

(740) Popović Miladin, Đoka Miraševića 21/III, Podgorica (ME)

(511) **Klasa 05:** Farmaceutski preparati, naime monoklonalna antitela za liječenje raka.

(210) **2010-89**

(442) **20.06.2012**

(220) 31.03.2010

(300) CTM 008597361 06.10.2009.

(731) RECKITT & COLMAN (OVERSEAS) LIMITED DANSOM, LANE, HULL HU8 7DS UK

SMOOTH SATIN & MOON LILY

(540)

(550) I

(740) Popović Miladin, Đoka Miraševića 21/III, Podgorica (ME)

(511) **Klasa 03:** Preparati za parfemisanje atmosfere, potpuri, esencijalna ulja, sobni parfemisani sprejevi, preparati za parfemisanje ili aromatizovanje vazduha.

Klasa 04: Svijeće, aromatične ili mirisne svijeće.

Klasa 05: Preparati za osvježavanje vazduha, preparati za prečišćavanje vazduha, sobni osveživači vazduha, dezodoransi koji nisu za ličnu upotrebu, preparati za neutralisanje mirisa.

Klasa 11: Aparati i instrumenti za ispuštanje mirisa, prečišćavanje ili osvježavanje atmosfere, djelovi i pribor za svu navedenu robu.

(210) **2010-90**

(442) **20.06.2012**

(220) 01.04.2010

(731) HENKEL SRBIJA D.O.O. BULEVAR OSLOBODJENJA 383, BEOGRAD SR

GLAMUR ŠAMPON

(540)

(550) I

(740) Dedić Tomislav, Bulevar Ivana Crnojevića 139 Podgorica (ME)

(511) **Klasa 03:** Šamponi za kosu.

(210) **2010-92**(442) **20.06.2012**

(220) 06.04.2010

(731) HARI -UNO DOO, TRŽNI CENTAR-BULEVAR MARŠALA TITA 85360 ULCINJ ME

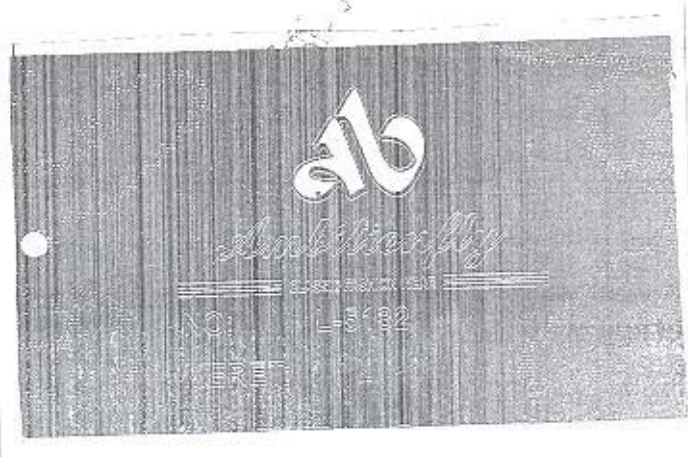

(540)

(550) I

(511) **Klasa 25:** Odjeća, obuća i pokrivala za glavu.(210) **2010-93**(442) **20.06.2012**

(220) 06.04.2010

(731) HARI -UNO DOO, TRŽNI CENTAR-BULEVAR MARŠALA TITA 85360 ULCINJ ME



(540)

(550) I

(511) **Klasa 25:** Odjeća, obuća, i pokrivala za glavu.(210) **2010-95**(442) **20.06.2012**

(220) 06.04.2010

(731) NOVARTIS AG, 4002 BASEL CH

CANDOS

(540)

(550) I

(740) Popović Miladin, Đoka Miraševića 21/III, Podgorica (ME)

(511) **Klasa 05:** Farmaceutski i veterinarski preparati, sanitarni preparati za medicinsku upotrebu, dijetetske supstance prilagođene za upotrebu u medicini, hrana za bebe, flasteri, materijali za zavijanje, materijali za plombiranje zuba, zubarska smola, dezinfekciona sredstva, preparati za uništavanje štetočina, fungicidi, herbicidi.

(210) **2010-96**

(442) **20.06.2012**

(220) 08.04.2010

(731) NINE WEST DEVELOPMENT CORPORATION, 1007 ORANGE STREET, SUITE 225, WILMINGTON, DELAWARE 19801 US

NINE WEST

(540)

(550) I

(740) Čejović Vladimir, 13. jula 21, Podgorica (ME)

(511) **Klasa 9:** Optički proizvodi, sunčane naočare, naočare, okviri za naočare, navlake za naočare, lančići za naočare, uzice za naočare.

Klasa 14: Plemeniti metali i njihove legure i proizvodi od tih metala ili obloženi tim metalima, koji nisu obuhvaćeni drugim klasama, pravi i lažni nakit, drago kamenje, časovničarski i hronometrijski instrumenti.

Klasa 18: Koža, imitacija kože, proizvodi od tih materijala koji nisu obuhvaćeni drugim klasama, životinjske kože, kovčezi i torbe, kišobrani, suncobrani i štapovi za hodanje, bičevi i sedlarsko remenarski proizvodi, ručne torbe.

Klasa 25: Odjeća, obuća, pokrivala za glavu.

Klasa 35: Usluge maloprodaje.

(210) **2010-97**

(442) **20.06.2012**

(220) 09.04.2010

(731) DRUSTVO ZA TELEKOMUNIKACIJE FIBERNET D.O.O, KRALJA NIKOLE 27A PODGORICA ME

FiberNet

(540)

(550) I

(511) **Klasa 38:** Telekomunikacije.

(210) **2010-98**

(442) **20.06.2012**

(220) 12.04.2010

(731) ALKALOID AD SKOPLJE, BULEVAR ALEKSANDAR MAKEDONSKI 12, 1000 SKOPLJE MK

LUNATA

(540)

(550) I

(740) Božović Vesko, Rimski trg 50/11, Podgorica (ME)

(511) **Klasa 05:** Farmaceutski preparati.(210) **2010-99**(442) **20.06.2012**

(220) 12.04.2010

(731) TOTO LTD, NO.1-1 NAKASHIMA 2-CHOME, KOKURAKITA-KU, KITAKYUSU-SHI JP

NEOREST

(540)

(550) I

(740) Lutovac Branislav, Bulevar Crnojevića 93, Podgorica (ME)

(511) **Klasa 11:** Klozeti, garniture za wc šolje, šolje, bidei, garniture za wc šolje sa uređajem za ispiranje toplom vodom, Sedišta za wc šolje, sedišta za wc šolje sa uređajem za ispiranje toplom vodom, prenosni bidei, toaletni uređaji koji proizvode zvuk, djelovi za vodokotliče, pisoari (sanitarna oprema), slavine za puštanje vode, aparati za automatsko puštanje vode za toalete, koji se aktiviraju senzorima, lavaboi za pranje ruku (djelovi sanitarnih instalacija), lavaboi sa automatskim puštanjem vode (djelovi sanitarnih instalacija), lavaboi i umivaonici, vodovodne slavine, tj. baterije, usmjerivači mlaza na bateriji, cjevi za snabdjevanje vodom za sanitarne instalacije, slavine i ventili za sanitarne instalacije, aparati za prečišćavanje vode, rezervoari za vodu za kućnu upotrebu, montažna kupatila, kabine za tuširanje, kade, tuševi, postolja za tuširanje, tuš kade, montažni podovi za tuširanje, sudopere, aparati i oprema za kuvanje, kuhinjski aspiratori, pultovi i radne površine (stolovi), pultovi i podloge za umivaonike, toaletni pultovi i radne površine, kuhinjski pultovi i radne površine, plinski gorionici, aparati za solarno zagrijavanje vode, aparat za zagrijavanje vode uz korišćenje plina, bojleri, aparati za sušenje, aparati za grejanje, klima uređaji, peći, električne instalacije u kupatilima za grejanje, sušenje i ventilaciju, električni aparati za šusenje ruku toplim vazduhom u kupatilima, sudopere za ribanje, aparati za automatsko izdavanje papira za sedišta wc šolje, lampe i ksenon lampe.

(210) **2008-256**(442) **20.06.2012**

(220) 09.07.2008

(731) T-MOBILE CRNA GORA DOO, PODGORICA, MOSKOVSKA 29, PODGORICA ME

web'n'walk

(540)

(550) I

(740) Popović Miladin, Đoka Miraševića 21/III, Podgorica (ME)

(511) **Klasa 38:** Telekomunikacije usluge koje omogućavaju najmanje jednom licu da komunicira sa drugim koristeći čula (da međusobno razgovaraju, da prenose poruke), usluge stavljanja lica u položaj vizuelne ili govorne komunikacije sa drugim, usluge prenosa podataka, usluge koje sadrže difuziju radio ili televizijskih programa.

Klasa 41: Obrazovne usluge, pripremanje obuke, razonoda, sportske i kulturne aktivnosti usluge koje pružaju lica ili institucije u razvijanju mentalnih sposobnosti drugih lica (obrazovanje) ili životinja (obuka, dresiranje), usluge kojima je cilj zabavljanje drugih lica i privlačenje pažnje, rekreacija, organizovanje (priređivanje) i vođenje seminara, konferencija, kongresa, organizovanje izložbi u kulturne i obrazovne svrhe, sportskih takmičenja, izdavanje tekstova i knjiga.

(210) **2009-167**

(442) **20.06.2012**

(220) 18.03.2009

(731) T MOBILE CRNA GORA DOO PODGORICA, MOSKOVSKA 29 81000 PODGORICA, ME,

Podijeli doživljaj.

(540)

(550) I

(740) Popović Miladin, Đoka Miraševića 21/III, Podgorica (ME)

(511) **Klasa 09:** Uređaji, aparati za snimanje ,reprodukcija prenos zvuka i slike , magnetni nosioci podataka, zvučne slike, diskovi za kompjutere, čipovi, kompjuteri, kompjuterski programi i ostale elektronske komponente.

Klasa 35: Usluge propagande, reklame, poslovi trgovine.

Klasa 37: Usluge instalacije, građevinski radovi, popravke, održavanja, izgradnja, rekonstrukcija.

Klasa 38: Telekomunikacije usluge koje omogućavaju najmanje jednom licu da komunicira sa drugim koristeći čula (da međusobno razgovaraju, da prenose poruke), usluge stavljanja lica u položaj vizuelne ili govorne komunikacije sa drugim, usluge prenosa podataka, usluge koje sadrže difuziju radio ili televizijskih programa.

Klasa 41: Obrazovne usluge, pripremanje obuke, razonoda, sportske i kulturne aktivnosti, usluge koje pružaju lica ili institucije u razvijanju mentalnih sposobnosti drugih lica (obrazovanje) ili životinja (obuka, dresiranje), usluge kojima je cilj zabavljanje drugih lica, privlačenje pažnje, rekreacija, organizovanje (priređivanje) i vođenje seminara, konferencija, kongresa, organizovanje izložbi i kulturne i obrazovne svrhe, sportskih takmičenja, izdavanje tekstova i knjiga.

Klasa 42: Naučne i tehnološke usluge projektovanja, istraživanja, projektovanje i razvoj kompjuterskog hardvera i softvera.

Klasa 45: Konsultantske usluge, pravne usluge.

(210) **2009-168**

(442) **20.06.2012**

(220) 18.03.2009

(731) T MOBILE CRNA GORA DOO PODGORICA, MOSKOVSKA 29 81000 PODGORICA ME

Podijeli doživljaj.

(540)

(550) I

(740) Popović Miladin, Đoka Miraševića 21/III, Podgorica (ME)

(511) **Klasa 09:** Uređaji, aparati za snimanje, reprodukovanje prenos zvuka i slike, magnetni nosioci podataka, zvučne slike, diskovi za kompjutere, čipovi, kompjuteri, kompjuterski programi i ostale elektronske komponente.

Klasa 35: Usluge propagande, reklame, poslovi trgovine.

Klasa 37: Usluge instalacije, građevinski radovi, popravke, održavanja, izgradnja, rekonstrukcija.

Klasa 38: Telekomunikacije, usluge koje omogućavaju najmanje jednom licu da komunicira sa drugim koristeći čula (da međusobno razgovaraju, da prenose poruke), usluge stavljanja lica u položaj vizuelne ili govorne komunikacije sa drugim, usluge prenosa podataka, usluge koje sadrže difuziju radio ili televizijskih programa.

Klasa 41: Obrazovne usluge, pripremanje obuke, razonoda, sportske i kulturne aktivnosti, usluge koje pružaju lica ili institucije u razvijanju mentalnih sposobnosti drugih lica (obrazovanje) ili životinja (obuka, dresiranje), usluge kojima je cilj zabavljanje drugih lica, privlačenje pažnje, rekreacija, organizovanje (priredivanje) i vođenje seminara, konferencija, kongresa, organizovanje izložbi i kulturne i obrazovne svrhe, sportskih takmičenja, izdavanje tekstova i knjiga.

Klasa 42: Naučne i tehnološke usluge projektovanja, istraživanja, projektovanje i razvoj kompjuterskog hardvera i softvera.

Klasa 45: Konsultantske usluge, pravne usluge.

(210) **2009-169**

(442) **20.06.2012**

(220) 18.03.2009

(731) T MOBILE CRNA GORA DOO PODGORICA, MOSKOVSKA 29 81000 PODGORICA ME



(540)

(550) I

(740) Popović Miladin, Đoka Miraševića 21/III, Podgorica (ME)

(511) **Klasa 09:** Uređaji, aparati za snimanje, reprodukovanje prenos zvuka i slike, magnetni nosioci podataka, zvučne slike, diskovi za kompjutere, čipovi, kompjuteri, kompjuterski programi i ostale elektronske komponente.

Klasa 35: Usluge propagande, reklame, poslovi trgovine.

Klasa 37: Usluge instalacije, građevinski radovi, popravke, održavanja, izgradnja, rekonstrukcija.

Klasa 38: Telekomunikacije, usluge koje omogućavaju najmanje jednom licu da komunicira sa drugim koristeći čula (da međusobno razgovaraju, da prenose poruke), usluge stavljanja lica u položaj vizuelne ili govorne komunikacije sa drugim, usluge prenosa podataka, usluge koje sadrže difuziju radio ili televizijskih programa.

Klasa 41: Obrazovne usluge, pripremanje obuke, razonoda, sportske i kulturne aktivnosti, usluge

koje pružaju lica ili institucije u razvijanju mentalnih sposobnosti drugih lica (obrazovanje) ili životinja (obuka, dresiranje), usluge kojima je cilj zabavljanje drugih lica, privlačenje pažnje, rekreacija, organizovanje (priređivanje) i vođenje seminara, konferencija, kongresa, organizovanje izložbi i kulturne i obrazovne svrhe, sportskih takmičenja, izdavanje tekstova i knjiga.

Klasa 42: Naučne i tehnološke usluge projektovanja, istraživanja, projektovanje i razvoj kompjuterskog hardvera i softvera.

Klasa 45: Konsultantske usluge, pravne usluge.

(210) **2009-427**

(442) **20.06.2012**

(220) 24.06.2009

(731) AMERICAN INTERNATIONAL GROUP INC, 70 PINE STREET, NEW YORK, NY 10270 US

ILFC

(540)

(550) I

(740) Čupić Branislav, Dalmatinska 10, Podgorica (ME)

(511) **Klasa 39:** Iznajmljivanje novih i korišćenih letilica, brokerstvo i usluge posredovanja u oblasti korišćenih letilica, usluge distributerstva u oblasti novih i korišćenih letilica.

(210) **2009-545**

(442) **20.06.2012**

(220) 01.09.2009

(731) SHERATON INTERNATIONAL INC, 1111 WESTCHESTER AVENUE, WHITE PLAINS, N Y 10604 US

Link

@ Sheraton

(540)

(550) I

(740) Lutovac Branislav, Bulevar Crnojevića 93, Podgorica (ME)

(511) **Klasa 43:** Hotelske usluge, naročito pružanje informacija putem interneta.

(210) **2010-330**

(442) **20.06.2012**

(220) 17.09.2010

(731) HANSEN BEVERAGE COMPANY, 550 MONICA CIRCLE, SUITE 201 CORONA, CALIFORNIA 92880 US



(540)

(550) I

(740) Radulović Božidar, Jovana Tomaševića 9/III, Podgorica (ME)

(511) **Klasa 16:** Štampane stvari i publikacije, plakati, naljepnice, precrtane slike, kartice, kanceanjski material, natpisi.**Klasa 25:** Odjeća, obuća i pokrivala za glavu.(210) **2010-354**(442) **20.06.2012**

(220) 07.10.2010

(731) B.D. BAGGIES LTD, 12 CAPITOL TRAIL, DE-19711, NEWARK, DELAWARE US

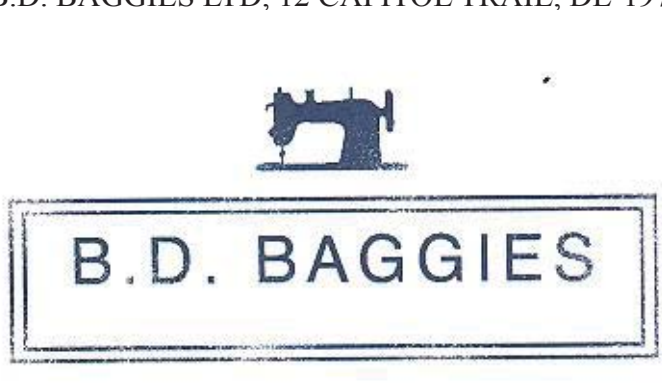

(540)

(550) I

(740) Čejović Vladimir, 13. jula 21, Podgorica (ME)

(511) **Klasa 25:** Odjeća, obuća, pokrivala za glavu, sportska odjeća i odjeća koja se nosi napolju, trikotaža, čarape, šalovi, kaiševi (odjeća), rukavice (odjeća).(210) **2010-355**(442) **20.06.2012**

(220) 07.10.2010

(731) B.D. BAGGIES LTD, 12 CAPITOL TRAIL, DE-19711, NEWARK, DELAWARE US



(540)

(550) I

(740) Čejović Vladimir, 13. jula 21, Podgorica (ME)

(511) **Klasa 25:** Odjeća, obuća, pokrivala za glavu, sportska odjeća i odjeća koja se nosi napolju, trikotaža, čarape, šalovi, kaiševi (odjeća), rukavice (odjeća).(210) **2010-377**(442) **20.06.2012**

(220) 21.10.2010

(300) 10/3 735 092 MAY 3,2010 FRANCUSKA

(731) GALLAHER LIMITED, MEMBERS HILL, BROOKLANDS ROAD, WEYBRIDGE SURREY KT13 0QU GB

SPARKLING

(540)

(550) I

(740) Čejović Vladimir, 13. jula 21, Podgorica (ME)

(511) **Klasa 34:** Duvan, koji je prerađen ili neprerađen, duvan za pušenje, duvan za lule, duvan za savijanje, duvan za žvakanje, duvan za sisanje, cigarete, cigare, cigarilosi, supstance za pušenje koje se prodaju odvojeno ili izmiješane sa duvanom, i koje nijesu za medicinsku ili svrhu liječenja, burmut, artikli za pušače uključeni u klasu 34, papir za cigarete, fišeci za cigarete i šibice.(210) **2010-399**(442) **20.06.2012**

(220) 29.10.2010

(731) FINLANDIA VODKA WORLDWIDE LTD, PORKKALANKATU 24,00180 HELSINKI FI



(540)

(550) I

(740) Čupić Branislav, Dalmatinska 10, Podgorica (ME)

(511) **Klasa 33:** Alkoholna pića, uključujući žestoka pića, iz Finske.

(210) **2010-416**

(442) **20.06.2012**

(220) 10.11.2010

(731) HANSEN BEVERAGE COMPANY, 550 MONICA CIRCLE, SUITE 201 CORONA, CALIFORNIA 92880 US

X-PRESSO MONSTER

(540)

(550) I

(740) Radulović Božidar, Jovana Tomaševića 9/III, Podgorica (ME)

(511) **Klasa 5:** Nutritivni dodaci.

Klasa 32: Bezalkoholna pića odnosno energetska pića i energetska pića sa ukusom kafe i sva poboljšana sa vitaminima, mineralima, nutritivima, amino kiselinama i/ili biljkama.

(111) **03366**
(210) **2009-270**

(151) **04.06.2012**
(442) **20.12.2011**

(220) 25.05.2009

(300) 02.07.2007 Ž-1506/07 RS

(732) **WM WRIGLEY JR. COMPANY, 410 NORTH MICHIGAN AVENUE, CHICAGO IL 60611 US**

WINTERFRESH FUSION

(540)

(550) I

(740) Čejović Vladimir, 13 Jul br. 21, Podgorica (ME)

(511) **Klasa 30:** Slatkiši, naime žvakaće gume i žvakaće gume od kojih mogu da se prave veliki baloni, bombone i dražeje peperminta.

(111) **03258**
(210) **2009-296**

(151) **05.06.2012**
(442) **20.12.2011**

(220) 27.05.2009

(300) 08.06.2006 Ž-2006-1296 56067 RS

(732) **FLUIDI DOO, ZUJINSKI PUT 5 17523, PREŠEVO RS**



(540)

(550) I

(740) Ćupić Branislav, Dalmatinska 10, Podgorica (ME)

(511) **Klasa 32:** bezalkoholna pića.

(111) **03367**
(210) **2009-623**

(151) **30.05.2012.**

(220) 26.10.2009.

(300) 26.10.2009.

(732) **VIS GODINJE d.O.O. UL. GAVRILA PRINCIPA 25, BAR ME**

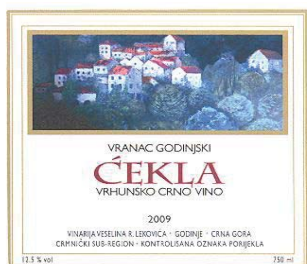

(540)

(550) I

(511) **Klasa 33:** Alkoholna pića (izuzev piva)

(111) **06076**
(210) **2009-43**

(151) **02.04.2012.**

(220) 27.01.2009.

(300) 27.01.2009.

(732) **EZILI INVESTISSEMENTS INC. EDIFICIO EL DORADO CALLE 52 Y ELVIRA MENDEZ PA**



(540)

(550) I

(740) Čejović Vladimir, Jovana Tomaševića 21, Podgorica (ME)

(511) **Klasa 11:** Aparati za rasvjetu, grijanje, proizvodnju pare, kvanje, hlađenje sušenje, ventilacija, snabdijevanje vodom i za sanitarne svrhe.

(111) **03250**
(210) **2009-298**

(151) **29.05.2012**

(442) **20.12.2011**

(220) 27.05.2009

(300) 27.03.2008 Z-2008-725 RS

(732) **FRS HOTEL GROUP (LUX) S.À R.L. 16 AVENUE PASTEUR, L-2310 LU**

FAIRMONT

(540)

(550) I

(740) Čupić Branislav, Dalmatinska 10, Podgorica (ME)

(511) **Klasa 3:** sapuni, parfimerijski proizvodi, esencijalna ulja, kozmetika i losioni za kosu, ne-medicinski toaletni preparati, puderi, kreme, losioni i maske, sve za lice, ruke i tijelo, kozmetički preparati za njegu kože, preparati za depilaciju, vještački nokti, vještačke trepavice, lak za nokte, sredstva za skidanje laka za nokte, šminka, preparati za tuširanje i kupanje, preparati za kosu, proizvodi za brijanje i za poslije brijanja, kolonjske vode, toaletne vode, blagi parfemi, dezodoransi i anti perspiranti za ličnu upotrebu, eterična ulja, proizvodi za aromaterapiju, sredstva za čišćenje zuba, sredstva za bijeljenje i za pranje, sredstva za čišćenje, poliranje i odmašćivanje i abrazivna sredstva.

Klasa 14: nakit, bižuterija, časovničarski i drugi hronometrijski instrumenti, časovnici i satovi, dragocjeni metali i njihove legure i predmeti izrađeni od dragocjenih metala ili sa prevlakom od njih, koji nisu obuhvaćeni drugim klasama.

Klasa 16: hartija, karton i proizvodi od ovih materijala, koji nisu obuhvaćeni drugim klasama, fotografije, ljepila za kancelarijsku ili kućnu upotrebu, materijali za umjetnike, kičice, pisaće mašine i kancelarijski rekviziti (izuzev namještaja), materijal za nastavu i obuku (izuzev aparata), plastični materijali za pakovanje (koji nisu obuhvaćeni drugim klasama), štamparska

slova, klišeji, štampane stvari, periodična štampa, knjige, knjižice, brošure i časopisi, kancelarijski materijal i pribor za pisanje, poster, čestitke, promotivni leci, papirne ili plastične kese, i papir za uvijanje.

Klasa 18: torbe, ranci, koferi i torbe, novčanici, kaiševi, ruksaci, kišobrani, torbe za igre, futrole za ključeve, koferčići i torbice za kozmetiku, koža i imitacija kože, proizvodi od ovih materijala koji nisu obuhvaćeni drugim klasama.

Klasa 20: namještaj, ogledala, ramovi, kreveti, dušeci, proizvodi (koji nisu obuhvaćeni drugim klasama) od drveta, plute, trske, rogoza, pruća, roga, kosti, slonovače, kitove kosti, školjke, ćilibara, sedefa, sepiolita, i zamjena svih ovih materijala, ili od plastike.

Klasa 24: peškiri, posteljina, stolnjaci i čaršavi, vreće za spavanje, zavjese, tkanine i tekstilni proizvodi koji nijesu obuhvaćeni drugim klasama, prekrivači za krevete i stolove.

Klasa 25: odjeća, obuća i pokrivala glave, odevni predmeti za sport, pidžame, veš, spavaćice, kućne haljine, papuče, kupaći kostimi, sve obuhvaćeno klasom 25.

Klasa 28: igre, i predmeti za igru, gimnastički i sportski artikli koji nijesu obuhvaćeni drugim klasama, ukrasi za jelku, oprema za rekreaciju, sprave za vežbanje, oprema za masažu i spa tretmane, igračke.

Klasa 30: kafa, čaj, kakao, šećer, pirinač, tapioka, sago, zamjena kafe, brašno i proizvodi od žitarica, hleb, peciva, kolači, poslastice, bombone, sladoled, med, sirup od melase, kvasac, prašak za pecivo, so, senf, sirće, sosovi (kao začini), začini, led.

Klasa 32: piva, vode, mineralne i sodne vode i druga bezalkoholna pića, voćni napitci i voćni sokovi, sirupi i drugi preparati za proizvodnju pića.

Klasa 33: vina, alkoholna pića (osim piva).

Klasa 35: usluge oglašavanja i reklamiranja, poslovni menadžment i administrativne usluge, poslovni menadžment hotela, spa centara, apartmana sa pratećim uslugama, objekata za prodaju obroka hrane, objekata za prodaju pića, kancelarija, poslovnih centara, robnih kuća, šoping centara, maloprodajnih i veleprodajnih objekata, konsultantske usluge u vezi sa poslovnim menadžmentom, konsultantske usluge u vezi sa hotelskim menadžmentom, konsultantske usluge u vezi spa centara, konsultantske usluge u poslovnom menadžmentu u oblasti hrane i pića, poslovne savjetodavne usluge u vezi sa franšizingom, poslovna administracija, kancelarijski poslovi, organizovanje kongresa i izložbi u poslovne i komercijalne svrhe, usluge prodaje, usluge prometa robe na malo, usluge kataloške prodaje robe, usluge prodaje putem interneta, prikupljanje za treća lica razne robe radi omogućavanja potrošačima olakšanog razgledanja i kupovine te robe u hotelima, objektima za prodaju obroka hrane, objektima za prodaju pića, kancelarijskim zgradama, kongresnim centrima, robnim kućama, ili prodavnicama robe na veliko, putem kataloga za naručivanje preko pošte ili sredstvima telekomunikacija, ili putem veb sajta globalne komunikacione mreže za prodaju razne robe, pravljenje mailing lista, usluge omogućavanja naručivanja putem pošte, telefona, i svih drugih vidova komunikacije i telekomunikacije, usluge prodaje po narudžbenicama putem pošte, telefona i svih drugih vidova komunikacije i telekomunikacija, direktno oglašavanje, savjetodavne poslovne usluge i usluge poslovnog menadžmenta, usluge izlaganja robe, reklamne usluge, marketinške i promotivne usluge, analiza i istraživanje tržišta, podsticajni nagradni program uključujući i one za goste hotela i odmarališta, podsticajni nagradni programi za mušterije u spa centrima, podsticajni nagradni programi za korisnike kreditnih kartica, vođenje programa za uspostavljanje i održavanje lojalnosti kupaca, usluge privatnih rezidencijalnih klubova, uključujući obezbjeđivanje kancelarijskih prostorija i opreme za članove i rezidente, usluge agencije za uvoz i izvoz, nabavljanje i kupovina robe za poslovne potrebe, aranžiranje izloga, uključujući i pružanje svih prethodno navedenih usluga elektronskim putem ili online iz kompjuterske baze podataka ili putem interneta,

usluge pružanja informacija, savjetodavne usluge i usluge konsaltinga u vezi sa prethodno navedenim uslugama, sve obuhvaćeno klasom 35.

Klasa 36: Poslovi vezani za nekretnine, apartmani za smještaj, menadžment u vezi sa stano-
vima, kućama i stambenim zgradama, usluge menadžmenta u vezi objekata za smještaj,
prodaja, iznajmljivanje i izdavanje apartmana, stanova, zgrada, kuća, kondominijuma i dru-
gih stambenih objekata, usluge razvoja i menadžmenta u oblasti nekretnina, davanje prava
drugima da koriste nekretnine i usluge upravljanja u vezi sa tim, davanje prava korišće-
nja apartmana, stambenih prostora i nekretnina u susvojini članovima klubova za odmor
i usluge upravljanja u vezi sa tim, usluge u vezi sa apartmanima, stambenim prostorima,
nekretninama u susvojini, članstvom u klubovima za odmor, članstvom u klubovima, tajm
šeringom nekretnina za odmor, tajm šeringom nekretnina, obezbjeđivanje smještaja, izda-
vanje smještaja u ime drugih, iznajmljivanje apartmana, iznajmljivanje stanova, apartmani
sa pratećim uslugama, usluge u vezi sa poslovnim prostorom, šoping centima i šoping molo-
vima, i nekretninama svih vrsta, i objektima vezanim za njih, usluge u vezi sa prodajom tajm
šeringa i nekretnina u susvojini sa pravom korišćenja na određeno vreme, usluge u vezi sa
razmenom nekretnina uključujući i tajm šer nekretnine i nekretnine u susvojini sa pravom
korišćenja na određeno vreme, usluge u vezi sa članstvom u tajm šeringu nekretnina, pruža-
nje informacija o nekretninama, apartmanima, tajm šering objektima, i izdavanju stanova,
tajm šering nekretnina, tajm šering nekretnina za odmor, usluge u vezi sa članstvom u vezi
tajm šering nekretnina, finansijske usluge, usluge u vezi hipoteka, usluge kreditnih kartica,
novčane usluge, usluge obezbjeđivanja sefova, usluge osiguranja, uključujući i pružanje svih
prethodno navedenih usluga elektronskim putem ili online iz kompjuterske baze podataka
ili putem interneta, usluge pružanja informacija, savjetodavne usluge i usluge konsaltinga u
vezi sa prethodno navedenim uslugama, sve obuhvaćeno klasom 36.

Klasa 39: Transport, pakovanje i skladištenje robe, putni aranžmani, vođenje turističkih biroa
(osim hotelskih rezervacija), vođenje turističkih agencija, organizovanje tura, usluge u vezi
sa iznajmljivanjem plovila, organizovanje krstarenja, upravljanje marinama, transport put-
nika, buking mesta za putnike i putne rezervacije, pratnja i prevoz putnika, vođenje garaža
za parkiranje, iznajmljivanje parking mesta, obezbjeđivanje prostora za parkiranje, iznajmlji-
vanje vozila, uključujući sve navedene usluge elektronskim ili onlajn putem iz kompjuterske
baze podataka ili putem interneta, informacijske, savjetodavne i konsultantske usluge u vezi
sa navedenim uslugama, sve obuhvaćeno klasom 39.

Klasa 41: Obrazovanje, obezbjeđivanje obuke, zabava, sportske i kulturne aktivnosti, pruža-
nje usluga masaže i fizičkog vežbanja, držanje fitnes i velnes seminara, aerobik seminara,
obezbjeđivanje prostora za klubove zdravlja, fitnes klubove, teretane, terena za golf i re-
kreaciju i pružanje odgovarajućih usluga, pružanje usluga kazina i igara na sreću, obuka i
obrazovanje u vezi sa ishranom, zdravljem i fitnesom, organizovanje i vođenje konferencija,
planiranje proslava, fotografske usluge, produkcija show predstava, organizovanje i vođenje
takmičenja, usluge sportskih kampova, prikazivanje nastupa uživo, usluge zabavnih parko-
va, usluge igraonica za zabavu, usluge izdavaštva, usluge filmske produkcije, usluge radijske
i televizijske produkcije, usluge pozorišta, pružanje usluga bioskopskih sala, obezbjeđivanje
prostora za izlaganje muzejskih eksponata, usluge u vezi sa zoološkim vrtovima, uključujući
sve navedene usluge elektronskim ili onlajn putem iz kompjuterske baze podataka ili putem
interneta, informacijske, savjetodavne i konsultantske usluge u vezi sa navedenim uslugama,
sve obuhvaćeno klasom 41.

Klasa 43: obezbjeđivanje hrane i pića, privremeni smještaj, usluge hotela i odmarališta, usluge
smještaja u hotelima, usluge rezervacije za hotelski smještaj, usluge iznajmljivanja soba,
pravljenje rezervacija i bukiranje privremenog smještaja, pravljenje rezervacija za duži i kra-
ći boravak u apartmanima i kondominijumima, usluge privatnih rezidencijalnih i društve-

nih klubova, uključujući usluge čuvanja dece, rezervacija mesta u restoranima, rezervacija obroka, organizovanje banketa i društvenih događaja u posebnim prilikama, obezbjeđivanje usluga konferencijskih prostora, banketskih usluga, usluge barova, kafea, restorana, koktel barova i kafeterija, spravljanja hrane, usluge kateringa, obezbjeđivanje usluga objekata za konvencije i izložbe, uključujući sve navedene usluge elektronskim ili onlajn putem iz kompjuterske baze podataka ili putem interneta, informacijske, savjetodavne i konsultantske usluge u vezi sa navedenim uslugama, sve obuhvaćeno klasom 43.

Klasa 44: Medicinske usluge, veterinarske usluge, higijenske usluge i usluge nege lepote za ljude i životinje, usluge u oblasti poljoprivrede, hortikulture i šumarstva, obezbjeđivanje usluga zdravstvenih spa centara, sauna, hamama, i salona za masažu, pružanje usluga masaže, turska kupatila, saloni za lepotu i usluge nege lepote, frizerske i berberske usluge, usluge aromaterapije, usluge fizioterapije, usluge elektrolize i depilacije, manikirske i pedikirske usluge, zdravstvene usluge, usluge nege lepote, nege tela, kože i kose, domovi za zbrinjavanje, starački domovi, domovi za oporavak, uključujući sve navedene usluge elektronskim ili onlajn putem iz kompjuterske baze podataka ili putem interneta, informacijske, savjetodavne i konsultantske usluge u vezi sa navedenim uslugama, sve obuhvaćeno klasom

(111) **03251**

(151) **29.05.2012**

(210) **2009-305**

(442) **20.12.2011**

(220) 27.05.2009

(300) 27.03.2008. Ž-2008-727 RS

(732) **FRS HOTEL GROUP (LUX) S.À R.L. 16 AVENUE PASTEUR, L-2310 LU**

FAIRMONT RESIDENCES

(540)

(550) I

(740) Ćupić Branislav, Dalmatinska 10, Podgorica (ME)

(511) **Klasa 36:** Poslovi vezani za nekretnine, apartmani za smještaj, menadžment u vezi sa stambenim kućama i stambenim zgradama, usluge menadžmenta u vezi objekata za smještaj, prodaja, iznajmljivanje i izdavanje apartmana, stanova, zgrada, kuća, kondominijuma i drugih stambenih objekata, usluge razvoja i menadžmenta u oblasti nekretnina, davanje prava drugima da koriste nekretnine i usluge upravljanja u vezi sa tim, davanje prava korišćenja apartmana, stambenih prostora i nekretnina u susvojini članovima klubova za odmor i usluge upravljanja u vezi sa tim, usluge u vezi sa apartmanima, stambenim prostorima, nekretninama u susvojini, članstvom u klubovima za odmor, članstvom u klubovima, tajm šeringom nekretnina za odmor, tajm šeringom nekretnina, obezbjeđivanje smještaja, izdavanje smještaja u ime drugih, iznajmljivanje apartmana, iznajmljivanje stanova, apartmani sa pratećim uslugama, usluge u vezi sa poslovnim prostorom, šoping centrima i šoping molovima, i nekretninama svih vrsta, i prostorima vezanim za njih, usluge u vezi sa prodajom tajm šeringa i nekretnina sa vlasništvom na određeno vreme, usluge u vezi sa razmenom nekretnina uključujući i tajm šer nekretnine i nekretnine sa vlasništvom na određeno vreme, usluge u vezi sa članstvom u tajm šeringu nekretnina, pružanje informacija o nekretninama, apartmanima, tajm šering objektima, i izdavanju stanova, tajm šering nekretnina, tajm šering nekretnina za odmor, usluge u vezi sa članstvom u vezi tajm šering nekretnina, finansijske usluge, usluge u vezi hipoteke, usluge kreditnih kartica, novčane usluge, usluge obezbjeđivanja sefova, usluge osiguranja, uključujući i pružanje svih prethodno navedenih

usluga elektronskim putem ili online iz kompjuterske baze podataka ili putem interneta, usluge pružanja informacija, savjetodavne usluge i usluge konsaltinga u vezi sa prethodno navedenim uslugama, sve obuhvaćeno klasom 36.

Klasa 43: obezbjeđivanje hrane i pića, privremeni smještaj, usluge hotela i odmarališta, usluge smještaja u hotelima, usluge rezervacije za hotelski smještaj, usluge iznajmljivanja soba, pravljenje rezervacija i bukiranje privremenog smještaja, pravljenje rezervacija za duži i kraći boravak u apartmanima i kondominijumima, usluge u domaćinstvima i usluge vezane za društvena okupljanja, uključujući usluge čuvanja dece, rezervacija mesta u restoranima i obroka, organizovanje banketa i društvenih događaja u posebnim prilikama, obezbjeđivanje usluga konferencijskih prostora, banketskih usluga, usluge barova, kafea, restorana, koktel barova i kafeterija, spravljanja hrane, usluge kateringa, obezbjeđivanje usluga objekata za konvencije i izložbe, uključujući sve navedene usluge elektronskim ili onlajn putem iz kompjuterske baze podataka ili putem interneta, informacijske, savjetodavne i konsultantske usluge u vezi sa navedenim uslugama, sve obuhvaćeno klasom 43.

(111) **03252**

(151) **29.05.2012**

(210) **2009-304**

(442) **20.12.2011**

(220) 27.05.2009

(300) 27.03.2008. Ž-2008-726 RS

(732) **FRS HOTEL GROUP (LUX) S.À R.L. 16 AVENUE PASTEUR, L-2310 LU**

FAIRMONT HERITAGE PLACE

(540)

(550) I

(740) Ćupić Branislav, Dalmatinska 10, Podgorica (ME)

(511) **Klasa 36:** Poslovi vezani za nekretnine, apartmani za smještaj, menadžment u vezi sa stambenim kućama i stambenim zgradama, usluge menadžmenta u vezi objekata za smještaj, prodaja, iznajmljivanje i izdavanje apartmana, stanova, zgrada, kuća, kondominijuma i drugih stambenih objekata, usluge razvoja i menadžmenta u oblasti nekretnina, davanje prava drugima da koriste nekretnine i usluge upravljanja u vezi sa tim, davanje prava korišćenja apartmana, stambenih prostora i nekretnina u susvojini članovima klubova za odmor i usluge upravljanja u vezi sa tim, usluge u vezi sa apartmanima, stambenim prostorima, nekretninama u susvojini, članstvom u klubovima za odmor, članstvom u klubovima, tajm šeringom nekretnina za odmor, tajm šeringom nekretnina, obezbjeđivanje smještaja, izdavanje smještaja u ime drugih, iznajmljivanje apartmana, iznajmljivanje stanova, apartmani sa pratećim uslugama, usluge u vezi sa poslovnim prostorom, šoping centrima i šoping molovima, i nekretninama svih vrsta, i prostorima vezanim za njih, usluge u vezi sa prodajom tajm šeringa i nekretnina sa vlasništvom na određeno vreme, usluge u vezi sa razmenom nekretnina uključujući i tajm šer nekretnine i nekretnine sa vlasništvom na određeno vreme, usluge u vezi sa članstvom u tajm šeringu nekretnina, pružanje informacija o nekretninama, apartmanima, tajm šering objektima, i izdavanju stanova, tajm šering nekretnina, tajm šering nekretnina za odmor, usluge u vezi sa članstvom u vezi tajm šering nekretnina, finansijske usluge, usluge u vezi hipoteke, usluge kreditnih kartica, novčane usluge, usluge obezbjeđivanja sefova, usluge osiguranja, uključujući i pružanje svih prethodno navedenih usluga elektronskim putem ili online iz kompjuterske baze podataka ili putem interneta, usluge pružanja informacija, savjetodavne usluge i usluge konsaltinga u vezi sa prethodno navedenim uslugama, sve obuhvaćeno klasom 36.

Klasa 43: Obezbjedivanje hrane i pića, privremeni smještaj, usluge hotela i odmarališta, usluge smještaja u hotelima, usluge rezervacije za hotelski smještaj, usluge iznajmljivanja soba, pravljenje rezervacija i bukiranje privremenog smještaja, pravljenje rezervacija za duži i kraći boravak u apartmanima i kondominijumima, usluge u domaćinstvima i usluge vezane za društvena okupljanja, uključujući usluge čuvanja dece, rezervacija mesta u restoranima i obroka, organizovanje banketa i društvenih događaja u posebnim prilikama, obezbjeđivanje usluga konferencijskih prostora, banketskih usluga, usluge barova, kafea, restorana, koktel barova i kafeterija, spravljanja hrane, usluge kateringa, obezbjeđivanje usluga objekata za konvencije i izložbe, uključujući sve navedene usluge elektronskim ili onlajn putem iz kompjuterske baze podataka ili putem interneta, informacijske, savjetodavne i konsultantske usluge u vezi sa navedenim uslugama, sve obuhvaćeno klasom 43.

(111) **03253**

(151) **29.05.2012**

(210) **2009-303**

(442) **20.12.2011**

(220) 27.05.2009

(732) **FRS HOTEL GROUP (LUX) S.À R.L. 16 AVENUE PASTEUR, L-2310 LU**

Fairmont

(540)

(550) I

(740) Ćupić Branislav, Dalmatinska 10, Podgorica (ME)

(511) **Klasa 36:** Poslovi vezani za nekretnine, apartmani za smještaj, menadžment u vezi sa stambenim kućama i stambenim zgradama, usluge menadžmenta u vezi objekata za smještaj, prodaja, iznajmljivanje i izdavanje apartmana, stanova, zgrada, kuća, kondominijuma i drugih stambenih objekata, usluge razvoja i menadžmenta u oblasti nekretnina, davanje prava drugima da koriste nekretnine i usluge upravljanja u vezi sa tim, davanje prava korišćenja apartmana, stambenih prostora i nekretnina u susvojini članovima klubova za odmor i usluge upravljanja u vezi sa tim, usluge u vezi sa apartmanima, stambenim prostorima, nekretninama u susvojini, članstvom u klubovima za odmor, članstvom u klubovima, tajm šeringom nekretnina za odmor, tajm šeringom nekretnina, obezbjeđivanje smještaja, izdavanje smještaja u ime drugih, iznajmljivanje apartmana, iznajmljivanje stanova, apartmani sa pratećim uslugama, usluge u vezi sa poslovnim prostorom, šoping centrima i šoping molovima, i nekretninama svih vrsta, i prostorima vezanim za njih, usluge u vezi sa prodajom tajm šeringa i nekretnina sa vlasništvom na određeno vreme, usluge u vezi sa razmenom nekretnina uključujući i tajm šer nekretnine i nekretnine sa vlasništvom na određeno vreme, usluge u vezi sa članstvom u tajm šeringu nekretnina, pružanje informacija o nekretninama, apartmanima, tajm šering objektima, i izdavanju stanova, tajm šering nekretnina, tajm šering nekretnina za odmor, usluge vezi sa članstvom u vezi tajm šering nekretnina, finansijske usluge, usluge u vezi hipoteke, usluge kreditnih kartica, novčane usluge, usluge obezbjeđivanja sefova, usluge osiguranja, uključujući i pružanje svih prethodno navedenih usluga elektronskim putem ili online iz kompjuterske baze podataka ili putem interneta, usluge pružanja informacija, savjetodavne usluge i usluge konsaltinga u vezi sa prethodno navedenim uslugama, sve obuhvaćeno klasom 36.

Klasa 43: Obezbjedivanje hrane i pića, privremeni smještaj, usluge hotela i odmarališta, usluge

smještaja u hotelima, usluge rezervacije za hotelski smještaj, usluge iznajmljivanja soba, pravljenje rezervacija i bukiranje privremenog smještaja, pravljenje rezervacija za duži i kraći boravak u apartmanima i kondominijumima, usluge u domaćinstvima i usluge vezane za društvena okupljanja, uključujući usluge čuvanja dece, rezervacija mesta u restoranima i obroka, organizovanje banketa i društvenih događaja u posebnim prilikama, obezbjeđivanje usluga konferencijskih prostora, banketskih usluga, usluge barova, kafea, restorana, koktel barova i kafeterija, spravljanja hrane, usluge kateringa, obezbjeđivanje usluga objekata za konvencije i izložbe, uključujući sve navedene usluge elektronskim ili onlajn putem iz kompjuterske baze podataka ili putem interneta, informacijske, savjetodavne i konsultantske usluge u vezi sa navedenim uslugama, sve obuhvaćeno klasom 43.

(111) **03254**(151) **29.05.2012**(210) **2009-300**(442) **20.12.2011**

(220) 27.05.2009

(300) 02.02.2009. Ž-2009-197 RS

(732) **LABORATORIE GARNIER & CIE SOCIÈTÈÈ EN NOM COLLECTIF 281, RUE SAINT-HONORÈ, 75008 PARIS FR**

MINERAL INVISIBLE

(540)

(550) I

(740) Ćupić Branislav, Dalmatinska 10, Podgorica (ME)

(511) **Klasa 3:** Parfemi, toaletne vode, gelovi, soli za kupanje i tuširanje koje nisu za medicinsku upotrebu, toaletni sapuni, dezodoransi za telo, kozmetički proizvodi, naročito kreme, mlijeko, losioni, gelovi i puderi za lice, telo i ruke, preparati za zaštitu od sunca (kozmetički proizvodi), proizvodi za šminkanje, šamponi, gelovi, sprejovi, pjene i balzami za stiliziranje kose i negu kose, lakovi za kosu, preparati za farbanje i izbjeljivanje kose, preparati za trajnu i mini-val, eterična ulja za ličnu upotrebu.(111) **03255**(151) **29.05.2012**(210) **2009-299**(442) **20.12.2011**

(220) 27.05.2009

(300) 02.02.2009. Ž-2009-196 RS

(732) **LABORATORIE GARNIER & CIE SOCIÈTÈÈ EN NOM COLLECTIF 281, RUE SAINT-HONORÈ, 75008 PARIS FR**

MINERAL SENSITIVE

(540)

(550) I

(740) Ćupić Branislav, Dalmatinska 10, Podgorica (ME)

(511) **Klasa 3:** Parfemi, toaletne vode, gelovi, soli za kupanje i tuširanje koje nisu za medicinsku upotrebu, toaletni sapuni, dezodoransi za telo, kozmetički proizvodi, naročito kreme, mlijeko, losioni, gelovi i puderi za lice, telo i ruke, preparati za zaštitu od sunca (kozmetički proizvodi), proizvodi za šminkanje, šamponi, gelovi, sprejovi, pjene i balzami za stiliziranje

kose i negu kose, lakovi za kosu, preparati za farbanje i izbjeljivanje kose, preparati za trajnu i mini-val, eterična ulja za ličnu upotrebu.

(111) **03256** (151) **29.05.2012**

(210) **2009-306** (442) **20.12.2011**

(220) 27.05.2009

(300) 16.07.2007. Ž-1622/07 RS

(732) **SMITHERS-OAISIS COMPANY (OHIO CORPORATION) 2020 FRONT STREET, SUITE 301 CUYAHOGA FALLS, OHIO 44221 US**

FLORALIFE

(540)

(550) I

(740) Radulović Božidar, Jovana Tomaševića 9/III, Podgorica (ME)

(511) **Klasa 01:** Preparati za upotrebu sa cvijećem i biljkama, naročito sjaj za lišće, preparati za održavanje života i ljepote sječenog cvijeća, preparati za hidrataciju i pred-tretman svježeg sječenog cvijeća, tečni sprej za završnu obradu, za osvježavanje, hidrataciju i zaštitu cvjetnih aranžmana i biljaka u saksijama.

(111) **03257** (151) **29.05.2012**

(210) **2009-307** (442) **20.12.2011**

(220) 27.05.2009

(300) 07.02.2007. Ž-216/07 RS

(732) **SMITHERS-OAISIS COMPANY (OHIO CORPORATION) 2020 FRONT STREET, SUITE 301 CUYAHOGA FALLS, OHIO 44221 US**



(540)

(550) I

(740) Radulović Božidar, Jovana Tomaševića 9/III, Podgorica (ME)

(511) **Klasa 17:** Fenolna pjena koja se prodaje u blokovima, listovima, a koja se koristi za aranžiranje cvijeća, u plastičnim kavezima sa plastičnom podlogom, na plastičnoj, kartonskoj podlozi ili podlozi od uretana za stabilnost cvijeća i/ili koja sadrži vodu i koja može biti uvijena ili ne u plastiku da bi zadržala vlažnost, u držačima za bukete, štipaljka za kačenje cvijeća, i u vaznama, blokovi, listovi od uretan pjene i unaprijed isječeni i unaprijed oblikovani oblici od uretan pjene.

(111) **03293** (151) **31.05.2012**
 (210) **2008-886** (442) **20.12.2011**
 (220) 23.10.2008

(732) **N V SUMATRA TOBACCO TRADING COMPANY JALAN PATTIMURA NO 3, JALAN PATTIMURA NO 3 PEMATANG SIANTAR SUMATERA UTARA ID**

UNITED

(540)
 (550) I
 (740) Popović Miladin, Đoka Miraševića 21/III, Podgorica (ME)
 (511) **Klasa 34:** Duvan, cigarete, cigare, artikli za pušače, upaljači i šibice.

(111) **03296** (151) **31.05.2012**
 (210) **2009-102** (442) **20.12.2011**
 (220) 09.02.2009
 (300) 29.05.2007. Ž-2007-1238 RS

(732) **TIFFANY AND COMPANY, 727 FIFTH AVENUE, NEW YORK, NY 10022 US**

TIFFANY

(540)
 (550) I
 (740) Ćupić Branislav, Dalmatinska 10, Podgorica (ME)
 (511) **Klasa 8:** Ručni alat i naprave (na ručni pogon), pribor za jelo, hladno oružje, žileti i brijači.

Klasa 9: Aparati i instrumenti naučni, pomorski, geodetski, fotografski, kinematografski, optički, za vaganje, merenje, signalizaciju, kontrolu (inspekciju), pomoć (spasavanje) i nastavu, aparati, instrumenti za provođenje, prekidanje, transformisanje, akumuliranje, regulisanje ili kontrolu električne energije, aparati za snimanje, prenos ili reprodukovanje zvuka ili slike, magnetski nosioci podataka, diskovi za snimanje, automatske prodajne mašine i mehanizmi za aparate koji se pokreću novcem ili žetonom, registar kase, računarske mašine, oprema za obradu podataka i kompjuteri, aparati za gašenje požara, naočare, naočare za sunce, ramovi za naočare, dodaci i pribor za naočare.

Klasa 14: Dragocjeni metali i njihove legure i predmeti izrađeni od dragocenih metala ili sa prevlakom od njih, koji nisu obuhvaćeni drugim klasama, nakit, bižuterija, drago kamenje, časovnici i drugi hronometrijski instrumenti.

Klasa 21: Pribor i posuđe za domaćinstvo ili kuhinju (osim od dragocenih metala ili sa prevlakom od dragocenih metala), češljevi i sunđeri, četke (izuzev kičica), materijali za četkarstvo, pribor za čišćenje, čelična vuna, neobrađeno ili poluobrađeno staklo (osim stakla koje se koristi u građevinarstvu), staklarija, porcelan, fajans, grnčarija i lončarija koji nisu obuhva-

ćeni drugim klasama.

Klasa 25: odjeća, obuća i pokrivala glave.

Klasa 35: oglašavanje, poslovni menadžment, poslovna administracija, kancelarijski poslovi, usluge prodaje na malo sve navedene robe iz klasa 8, 9, 14, 21 i 25.

(111) **03285**

(151) **31.05.2012**

(210) **2009-143**

(442) **20.12.2011**

(220) 27.02.2009

(300) 25.07.2003. Ž-954-03 RS

(732) **PHENOMENON AGENTS LIMITED, P.O. BOX 957, OFFSORE INCORPORATIONS CENTRE, ROAD TOWN, TORTOLA VG**

AKAI

(540)

(550) I

(740) Ćupić Branislav, Dalmatinska 10, Podgorica (ME)

(511) **Klasa 7:** Mašine za pravljenje gaziranih napitaka, mašine za isisavanje vazduha (vakumiranje), alternatori, kese za usisivače, električne mućkalice i mikseri, elektro-mehaničke mašine za pripremu napitaka, električni otvarači konzervi, električne mašine i aparati za čišćenje, aparati za mlevenje kafe, električne bušilice, mašine za sušenje, električni čekić, generatori za hitne slučajeve ili havarije, mašine za punjenje i plombiranje, elektro-mehaničke mašine za pripremu hrane, električne prese za voće za upotrebu u domaćinstvu, električne mašine za mlevenje otpadaka, priručni alati (osim onih kojima se ručno upravlja), mašine za peglanje, mašine za mešanje, mašine za štrikanje, električni noževi, kosačice travnjaka, mašinski alati, aparati za seckanje i mlevenje mesa, električne mašine i aparati za poliranje, prese (valjci) za glačanje i peglanje, mašinske pumpe, električne makaze, mašine za šivenje, električne strigalice, mašine za prosejavanje, svećice za motore sa unutrašnjim sagorevanjem, mašine za raspršivanje, starteri za motore i mašine, mašine za sabijanje smeća, creva i cevi za usisivače, električne mešalice hrane za upotrebu u domaćinstvu, mašine za umotavanje i pakovanje, mašine za pranje rublja, mašine za pranje sudova, sokovnici, blenderi, aparati za pripremu hrane, mikseri, usisivači, električni aparati za čišćenje tepiha, delovi i oprema za svu navedenu robu.

Klasa 9: Aparati i instrumenti naučni, pomorski, geodetski, fotografski, kinematografski, optički, za vaganje, merenje, signalizaciju, kontrolu (inspekciju), spasavanje i nastavu, aparati i instrumenti za prenošenje, uključivanje, transformisanje akumulisanje, regulisanje i kontrolisanje električne energije, aparati za snimanje, prenos ili reprodukovanje zvuka ili slike, magnetni nosioci podataka, diskovi za snimanje, automatske mašine i mehanizmi za aparate koji se pokreću novcem ili žetonom, registar kase, računске mašine, oprema za obradu podataka i kompjuteri, telefonske sekretarice, kamere, digitalne kamere, kamkorderi, audio trake i diskovi, video trake i diskovi, zvučni alarmi, satovi za uređaje sa snimanjem u vremenu (tajmeri), kalkulatori, telefonski aparati, telefonski prijemnici, telefonski predajnici, portabl telefoni, mobilni telefoni, bežični telefoni, kompakt diskovi, kompakt diskovi (sa fiksnom memorijom), baterije, punjači, slušalice za uši, kompakt disk plejeri, kompakt

disk rekorderi, video kompakt disk plejeri, kompakt disk diskmeni, digitalno/analogni audio konvertori, digitalni audio vizuelni prijemnici, tjuneri sa digitalnim iščitavanjem, zvučnici, zvučnički sistemi, jedinice za daljinsko upravljanje, radio-sat aparati, video kasetni rekorderi, video kasetni plejeri, disk plejeri, digitalni video disk plejeri, digitalni video disk rekorderi, digitalni video disk prijemnici (risiveri), digitalni video disk menjači (čeindžeri), birači, tjuneri, kasetofoni, gramofoni, kasetni dek plejeri, LED displeji (ekrani), vakuumski fluorescentni displeji (ekrani), ekvilajzeri, kompakt disk menjači (čeindžeri), digitalni sintesajzovani tjuneri, radio kasetni plejeri, kompaktni radio kasetni rekorderi, radio/dvokasetni kombinovani plejeri sa mogućnošću zajedničkog pevanja, digitalni/audio konvertori, mikrofoni, teleskopske antene, konektori, dekoderi, pojačala, slušalice za na glavu, transformatori, televizijski prijemnici, televizori u boji, uključujući potpuno ravne televizore u boji, televizore sa ekranima od tečnog kristala, multisistemske televizore u boji, super ravne televizore u boji, plazma televizore, projekcione televizore, digitalne plazma ekrane, televizijske monitore sa ekranima od tečnog kristala, kompjuterske monitore sa ekranima od tečnog kristala, kompjuterske monitore sa katodnom cevi, projektore, električne pegle, sistemi za navigaciju, naime, pomorski signalni aparati, navigacioni aparati za vozila (kompjuteri u vozilu), navigacioni instrumenti, nautički aparati i instrumenti, delovi i oprema za svu navedenu robu

Klasa 11: Aparati za osvetljavanje, grejanje, proizvodnju pare, kuvanje, hlađenje, sušenje ventilaciju, snabdevanje vodom i za sanitarne svrhe, instalacije za klimatizaciju, aparati za hlađenje vazduha, aparati za osvežavanje (dezodorisanje) vazduha, aparati za isušivanje vazduha, aparati i mašine za prečišćavanje vazduha, aparati za grejanje vazduha, aparati i instalacije za kuvanje, tosteri, električne friteze, fenovi i haube, aparati za sušenje ruku u toaletima, električni aparati za grejanje, aparati za sušenje rublja, konvencionalne rerne, mikrotalasne rerne, aparati i mašine za hlađenje, frižideri, grejači vode, aparati i mašine za prečišćavanje vode, električni šporeti, električni čajnici, aparati za pripremu kafe, električni roštilji, aparati za kuvanje na paru, aparati za kućno spravljanje hleba, generatori pare, delovi i oprema za svu navedenu robu.

(111) **03361**

(151) **31.05.2012**

(210) **2009-157**

(442) **20.12.2011**

(220) 11.03.2009

(300) 22.09.2008. 2008730303 RU

(732) **JT INTERNATIONAL S.A. 1 RUE DE LA GABELLE, 1211 GENEVA 26 CH**

MOONLIGHT AROMA

(540)

(550) I

(740) Čejović Vladimir, 13 Jul br. 21, Podgorica (ME)

(511) **Klasa 34:** Industrijski prerađeni duvan, uključujući cigarete, cigare, duvan, cigarilose, burmut, lule, držači za cigarete i cigare i artikli za pušače.

(111) **03295**

(151) **31.05.2012**

(210) 2009-163

(442) 20.12.2011

(220) 18.03.2009

(300) 16.03.2007 Ž-2007-553 ZIS RS

(732) **GOOGLE INC, 1600 AMPHITHEATRE PARKWAY MOUNTAIN VIEW, CALIFORNIA 94043 US**

YOUTUBE

(540)

(550) I

(740) Ćupić Branislav, Dalmatinska 10, Podgorica (ME)

(511) **Klasa 38:** Telekomunikacije, naročito usluge emitovanja programa, usluge emitovanja putem mreže, obezbjeđivanje portala za zajedničko korišćenje video zapisa, usluge emitovanja koje uključuju snimanje na mrežu, postavljanje, prikazivanje, izlaganje, označavanje, usluge bloga, usluge zajedničkog korišćenja i obezbjeđivanje na druge načine elektronskih medija ili informacija preko Interneta ili drugih komunikacionih mreža, usluge elektronske komunikacije, prenošenje poruka, podataka i sadržaja preko Interneta i komunikacionih mreža, obezbjeđivanje onlajn foruma, prostora za razgovor, žurnala, blogova i lista servera za prenos poruka, komentara i multimedijalnih sadržaja između korisnika, prenos elektronskih medija, multimedijalnih sadržaja, video zapisa, filmova, slika, grafičkih prikaza, teksta, fotografija, igara, sadržaja koje stvaraju korisnici, audio sadržaja, i informacija preko Interneta i drugih kompjuterskih i komunikacionih mreža, obezbjeđivanje onlajn foruma za korisnike kako bi postavljali, pretraživali, gledali, zajednički koristili, kritikovali, ocjenjivali, i komentarisali video zapise i drugi multimedijalni sadržaj, obezbjeđivanje digitalne distribucije audio i video emitovanja programa preko globalne kompjuterske mreže.

Klasa 41: Obrazovne usluge, pripremanje obuke, razonoda, sportske i kulturne aktivnosti, naročito usluge zabave, usluge obrazovanja, obezbjeđivanje portala za zajedničko korišćenje video zapisa za svrhe obrazovanja i razonode, usluge razonode i obrazovanja koje podrazumijevaju elektronske medije, multimedijalne sadržaje, video zapise, filmove, slike, grafičke prikaze, tekst, fotografije, igre, sadržaje koje stvaraju korisnici, audio sadržaje, i odnosne informacije preko kompjuterskih i komunikacionih mreža, usluge razonode i obrazovanja, naročito snimanje na mrežu, preuzimanje sa mreže, učitavanje, postavljanje, prikazivanje, obrada, puštanje. reprodukovanje u realnom vremenu, gledanje, pred-prikazivanje, izlaganje, označavanje. usluge bloga, zajedničko korišćenje, manipulisanje, distribuisanje, objavljivanje, reprodukovanje, ili obezbjeđivanje na druge načine elektronskih medija, multimedijalnih sadržaja, video zapisa, filmova, slika, grafičkih prikaza, teksta, fotografija, igara, sadržaja koje stvaraju korisnici. audio sadržaja. i informacija preko Interneta i drugih kompjuterskih i komunikacionih mreža, usluge promocije za druge, promotivne usluge u obliku onlajn zabave i obrazovanja, usluge objavljivanja digitalne video, audio i multimedijalne razonode, usluge obezbjeđivanja prostora na mreži za multimedijalne obrazovne i zabavne sadržaje za druge.

(111) 03286

(151) 31.05.2012

(210) 2011-26

(442) 20.12.2011

(220) 24.01.2011

(732) **GUEES?, INC, 1444 SOUTH ALAMEDA STREET, LOS ANGELES, CA 90021**

US



(540)

(550) I

(740) Lutovac Branislav, Bulevar Ivana Crnojevića 93, Podgorica (ME)

(511) **Klasa 25:** Muške i ženske farmerke i pantalone, bluže, suknje, šorcevi, veste i žaketi.(111) **03287**(151) **31.05.2012**(210) **2011-29**(442) **20.12.2011**

(220) 24.01.2011

(732) **GUEES?, INC, 1444 SOUTH ALAMEDA STREET, LOS ANGELES, CA 90021
US****GUESS by MARCIANO**

(540)

(550) I

(740) Lutovac Branislav, Bulevar Ivana Crnojevića 93, Podgorica (ME)

(511) **Klasa 3:** Sapuni, parfemi, kozmetika, losioni za kosu.**Klasa 9:** Sve vrste naočara, uključujući naočare za sunce i okvire za naočare.**Klasa 14:** Nakit i satovi, uključujući narukvice, minđuše, prstenje, ogrlice, prstenje za nožne prste, igle za kravatu, broševi za revere, dugmad za manžetne, privesci za ključeve, kaiševi, narukvice za satove, džepni satovi, ručni satovi.**Klasa 18:** Proizvodi od kože i imitacije kože, novčanici, buđelari, privesci za ključeve, lični organizatori, rančevi, akten tašne i poslovne tašne.**Klasa 25:** Odevni predmeti za muškarce, žene, dečake, devojčice, decu i bebe, a naročito donji veš, obuća, kupaći kostimi, kape, pokrivala za glavu, kecelje, ogrtači, pidžame, duge čarape i hulahopke, rukavice, podvezice, kaiševi, kravate, potkošulje, kratke čarape, košulje, T-majice, donji delovi trenerke, gornji delovi trenerke, trikotaža, suknje, sportske pantalone, pantalone, kratke pantalone, dukserice, farmerice, prsluci, kaputi, jakne, radna odela, blejzeri, haljine, šalovi, bluže, džempéri (kardigani), duge haljine, košulje za golf, trenerke, rolke, odela i polo majice, ženske gaćice, brushalteri, majice bez rukava, kratke majice, grudnjaci, potkošulje (kamisole), ženske bokserice i bodi (tedi), muške gaće i bokserice, odevni predmeti od kože i imitacije kože, uključujući jakne, blejzere, rukavice, farmerice, pantalone, prsluke, potkošulje, majice, košulje, šešire, suknje i kratke pantalone, cipele i čizme.

Klasa 35: Usluge prodaje na malo i usluge reklamiranja u vezi sa odevni predmetima i ličnim asesoarima za muškarce, žene i decu.

(111) **03289** (151) **31.05.2012**

(210) **2011-40** (442) **20.12.2011**

(220) 31.01.2011

(732) **STIEFEL LABORATORIES, INC., CORPORATION SERVICE COMPANY,
2711 CENTERVILLE ROAD, SUITE 400, WILMINGTON, DELAWARE
19808 US**

DUAC

(540)

(550) I

(740) Lutovac Branislav, Bulevar Ivana Crnojevića 93, Podgorica (ME)

(511) **Klasa 5:** Farmaceutski preparati i supstance.

(111) **03291** (151) **31.05.2012**

(210) **2011-172** (442) **20.12.2011**

(220) 07.04.2011

(732) **HEMOFARM A.D, BEOGRADSKI PUT BB, 26300 VRŠAC RS**

RAPTEN

(540)

(550) I

(740) Popović Miladin, Đoka Miraševića 21/III Podgorica (ME)

(511) **Klasa 5:** Farmaceutski preparati.

(111) **03292** (151) **31.05.2012**

(210) **2011-173** (442) **20.12.2011**

(220) 07.04.2011

(732) **HEMOFARM A.D, BEOGRADSKI PUT BB, 26300 VRŠAC RS**

SABAX

(540)

(550) I

(740) Popović Miladin, Đoka Miraševića 21/III Podgorica (ME)

(511) **Klasa 5:** Farmaceutski preparati

(111) **03288**

(151) **31.05.2012**

(210) **2011-180**

(442) **20.12.2011**

(220) 12.04.2011

(732) **VIIV HEATHCARE COMPANY, CORPORATION SERVICE COMPANY, 2711 CENTERVILLE ROAD, SUITE 400, WILMINGTON, DELAWARE 19808 US**

TELZIR

(540)

(550) I

(740) Lutovac Branislav, Bulevar Ivana Crnojevića 93, Podgorica (ME)

(511) **Klasa 5:** Farmaceutski i medicinski preparati i supstance.

(111) **03290**

(151) **31.05.2012**

(210) **2011-233**

(442) **20.12.2011**

(220) 17.05.2011

(732) **GLAXO GROUP LIMITED, GLAXO WELLCOME HOUSE, BERKELEY AVENUE, GREENFORD, MIDDLESEX UB6 0NN GB**

FORCAS

(540)

(550) I

(740) Lutovac Branislav, Bulevar Ivana Crnojevića 93, Podgorica (ME)

(511) **Klasa 5:** Farmaceutski i medicinski preparati i supstance.

(111) **03294** (151) **31.05.2012**

(210) **2008-1100** (442) **20.12.2011**

(220) 19.11.2008

(732) **KARBON-NOVA DOO. SARAJEVO, LUKAVIČKA CESTA BR. 2, 71 000 SARAJEVO BA**



(540)

(550) I

(740) Radulović Božidar, Jovana Tomaševića 9/III, Podgorica (ME)

(511) **Klasa 1:** Ljepila (ljepljive tvari) namijenjene za industriju.

Klasa 2: Boje, lakovi i glazure.

Klasa 16: Ljepila (ljepljive tvari za papirnate proizvode ili za domaćinstvo).

Klasa 17: Materijali za nepropusno zatvaranje, brtvljenje i za izolaciju.

Klasa 19: Nemetalni građevinski materijali.

Klasa 35: Oglašavanje i reklamiranje, komercijalna administracija, kancelarijski poslovi, vođenje komercijalnih poslova uključujući grupisanje za račun trećih osoba, raznih proizvoda radi omogućavanja potrošaču njihovog lakšeg uočavanja i kupovine.

Klasa 40: Obrada materijala.

(111) **03363** (151) **31.05.2012**

(210) **2009-165** (442) **20.12.2011**

(220) 18.03.2009

(732) **COLLIERS MACAULAY NICOLLS INC, AN ONTARIO, CANADA CORPORATION SUITE 19010 GRANVILE SQUARE, 200 GRANVILE STREET, VANCOUVER, BRITISHCOLUMBIA V6C 2 R6 CA**

COLLIERS

(540)

(550) I

(740) Čejović Vladimir, 13 Jul br. 21, Podgorica (ME)

(511) **Klasa 35:** Usluge poslovne administracije i poslovnog upravljanja, naime, pružanje savjetodavnih usluga u vezi sa prodajom, nabavkom, sticanjem i udruživanjem poslova, obezbjeđivanje poslovnog i marketinškog istraživanja, usluge analize i anketiranja u vezi sa poslovanjem, poslovnim ustanovama i imovinom, nekretninama, nepokretnim dobrima i nekretninama za stanovanje, usluge rukovođenja projektima i agencijske usluge vezane za prodaju, nabavku, sticanje i udruživanje poslova, pružanje brokerskih usluga drugima u vezi sa prodajom, nabavkom, sticanjem i udruživanjem poslova, pružanje usluga poslovnih pro-

cjena i procjena vrijednosti, usluge licitiranja.

Klasa 36: Posredništvo u vezi sa nekretninama, upravljanje, i usluge lizinga, usluge zakupa nekretnina., naime, iznajmljivanje poslovnih i stambenih prostora, poslovno posredovanje, savjetodavne usluge poslovnog posredovanja, savjetodavne usluge u vezi sa posredovanjem u nekretninama, usluge agencija za nekretnine, savjetodavne usluge u vezi sa sticanjem, upravljanjem i korišćenjem iznajmljenih nekretnina, savjetodavne usluge u vezi sa pravljenjem, sticanjem, upravljanjem i korišćenjem zajmova, hipoteka i drugih garantovanih dugova, savjetodavne usluge investiranja u nekretnine, usluge procjenjivanja vrijednosti nekretnina i privatnog vlasništva, usluge procjene poslovanja, i usluge hipotekarnog bankarstva.

Klasa 37: Razvoj i planiranje nekretnina.

(111) **03364**

(151) **31.05.2012**

(210) **2009-166**

(442) **20.12.2011**

(220) 18.03.2009

(732) **COLLIERS MACAULAY NICOLLS INC, AN ONTARIO, CANADA CORPORATION SUITE 19010 GRANVILLE SQUARE, 200 GRANVILLE STREET, VANKOUVER, BRITISH COLUMBIA V6C 2R6 CA**

COLLIERS INTERNATIONAL

(540)

(550) I

(740) Čejović Vladimir, 13 Jul br. 21, Podgorica (ME)

(511) **Klasa 35:** Usluge poslovne administracije i poslovnog upravljanja, naime, pružanje savjetodavnih usluga u vezi sa prodajom, nabavkom, sticanjem i udruživanjem poslova, obezbjeđivanje poslovnog i marketinškog istraživanja, usluge analize i anketiranja u vezi sa poslovanjem, poslovnim ustanovama i imovinom, nekretninama, nepokretnim dobrima i nekretninama za stanovanje, usluge rukovođenja projektima i agencijske usluge vezane za prodaju, nabavku, sticanje i udruživanje poslova, pružanje brokerskih usluga drugima u vezi sa prodajom, nabavkom, sticanjem i udruživanjem poslova, pružanje usluga poslovnih procjena i procjena vrijednosti, usluge licitiranja.

Klasa 36: Posredništvo u vezi sa nekretninama, upravljanje, i usluge lizinga, usluge zakupa nekretnina., naime, iznajmljivanje poslovnih i stambenih prostora, poslovno posredovanje, savjetodavne usluge poslovnog posredovanja, savjetodavne usluge u vezi sa posredovanjem u nekretninama, usluge agencija za nekretnine, savjetodavne usluge u vezi sa sticanjem, upravljanjem i korišćenjem iznajmljenih nekretnina, savjetodavne usluge u vezi sa pravljenjem, sticanjem, upravljanjem i korišćenjem zajmova, hipoteka i drugih garantovanih dugova, savjetodavne usluge investiranja u nekretnine, usluge procjenjivanja vrijednosti nekretnina i privatnog vlasništva, usluge procjene poslovanja, i usluge hipotekarnog bankarstva.

Klasa 37: Razvoj i planiranje nekretnina.

(111) **03365**

(151) **31.05.2012**

(210) **2009-182**

(442) **20.12.2011**

(220) 30.03.2009

(732) **INTEL CORPORATION, 2200 MISSION COLLEGE BOULEVARD, SANTA**

CLARA, CALIFORNIA 95052-8119 US

INTEL

(540)

(550) I

(740) Čejović Vladimir, 13 Jul br. 21, Podgorica (ME)

(511) **Klasa 10:** Hirurški, medicinski, zubarski i veterinarski aparati i instrumenti, vještački udovi, oči i zubi, ortopedski artikli, hirurški materijal za zašivanje, zdravstveni upravljački sistem ili oprema koja sadrži jedan ili više medicinskih instrumenata za mjerenje krvnog pritiska, minutnog volumena srca i drugih fizioloških i kardiovaskularnih parametara, zajedno sa računarskim hardverom i softverom za čitanje, pokazivanje, izvještavanje, prenošenje, praćenje i monitoring pacijentove statistike i zdravstvenih informacija.

(111) **03270**

(151) **31.05.2012**

(210) **2009-247**

(442) **20.12.2011**

(220) 19.05.2009

(732) **UNIVERSAL PROTEIN SUPPLEMENTS CORPORATION d/b/a UNIVERSAL NUTRITION 3 TERMINAL ROAD NEW BRUNSWICK, NEW JERSEY 08901 US**

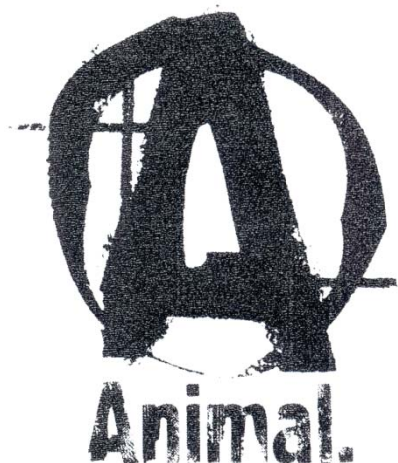

(540)

(550) I

(511) **Klasa 5:** Dodaci, naročito dijetetski dodaci hrani, dijetetski dodaci, dodaci hrani, biljni dodaci, zamene za obroke i dijetetski dodaci u vidu miksovanog pića, nutricionistički mineralni dodaci, mineralni dodaci, nutricionistički dodaci, nutricionistički dodaci u vidu miksovanog pića, vitaminski i mineralni dodaci, vitaminski dodaci, zamjena za obroke u obliku štapića-pločice

Klasa 25: Odjeća, naročito šeširi, kape, donji djelovi odjeće, gornji djelovi odjeće, pantalone, šorcevi, majce, duksevi, donji djelovi trenerki, sportski šortsevi, sportske jakne.

(111) **03271** (151) **31.05.2012**
 (210) **2009-248** (442) **20.12.2011**
 (220) 19.05.2009

(732) **UNIVERSAL PROTEIN SUPPLEMENTS CORPORATION d/b/a UNIVERSAL NUTRITION 3 TERMINAL ROAD NEW BRUNSWICK, NEW JERSEY 08901 US**

ANIMAL PAK

(540)
 (550) I
 (740) Ćosović Dejan, 13 Jula 1/5, Budva (ME)
 (511) **Klasa 5:** Dijetetski dodaci hrani, nutricionistički dodaci koji sadrže, ali ne ograničavajući se na navedeno, vitamine, minerale i nutrijente za treninge.

(111) **03272** (151) **31.05.2012**
 (210) **2009-249** (442) **20.12.2011**
 (220) 19.05.2009

(732) **UNIVERSAL PROTEIN SUPPLEMENTS CORPORATION d/b/a UNIVERSAL NUTRITION 3 TERMINAL ROAD NEW BRUNSWICK, NEW JERSEY 08901 US**

UNIVERSAL



(540)
 (550) I
 (740) Ćosović Dejan, 13 Jula 1/5, Budva (ME)
 (511) **Klasa 5:** Dodaci, naročito dijetetski dodaci hrani, dijetetski dodaci, dodaci hrani, biljni dodaci, zamene za obroke i dijetetski dodaci u vidu miksovanog pića, nutricionistički mineralni dodaci, mineralni dodaci, nutricionistički dodaci, nutricionistički dodaci u vidu miksovanog pića, vitaminski i mineralni dodaci, vitaminski dodaci, zamjena za obroke u obliku štapić-pločice

(111) **03273** (151) **31.05.2012**
 (210) **2009-250** (442) **20.12.2011**
 (220) 19.05.2009

(732) **UNIVERSAL PROTEIN SUPPLEMENTS CORPORATION d/b/a UNIVERSAL NUTRITION 3 TERMINAL ROAD NEW BRUNSWICK, NEW JERSEY 08901 US**



(540)

(550) I

(740) Ćosović Dejan, 13 Jula 1/5, Budva (ME)

(511) **Klasa 5:** Dodaci, naročito dijetetski dodaci hrani, dijetetski dodaci, dodaci hrani, biljni dodaci, zamene za obroke i dijetetski dodaci u vidu miksovanog pića, nutricionistički mineralni dodaci, mineralni dodaci, nutricionistički dodaci, nutricionistički dodaci u vidu miksovanog pića, vitaminski i mineralni dodaci, vitaminski dodaci, zamjena za obroke u obliku štapićapločice

Klasa 35: "On-line" usluge maloprodaje u vezi sa proizvodima koji se odnose na zdravlje i dijete.

(111) **03274**(151) **31.05.2012**(210) **2009-201**(442) **20.12.2011**

(220) 14.04.2009

(732) **AD. ZETATRANS LOGISTIČKE USLUGE, ĆEMOVSKO POLJE BB, PODGORICA ME**



(540)

(550) I

(511) **Klasa 39:** Poslovi špedicije, domaći i međunarodni drumski prevoz tereta, organizovanje prevoza tereta unutrašnjim i međunarodnim drumskim, željezničkim, pomorskim i vazdušnim putevima, organizovanje prevoza grupnih i individualnih pošiljki (uključujući preuzimanje i isporučivanje, kao i grupisanje pošiljki) u domaćem, kontinentalnom i interkontinentalnom saobraćaju, brokerski poslovi za brodski i avionski prostor, dostavni transport robe po sistemu "vrata-vrata", izdavanje i pribavljanje transportnih dokumenata i tovarnih listova, informacije o prevozu, skladištenje svih vrsta roba u zatvorenom i otvorenom skladištu, skladištenje svih vrsta roba u carinskom i necarinskom skladišnom prostoru, skladištenje roba koje podliježu temperaturnom režimu u rashladne komore i hladnjače od 0 do -20 stepeni C, skladištenje mineralnih ulja u podzemne rezervoare, iznajmljivanje skladišta, manipulacija teretom, rukovanje teretom, npr. privremeno pakovanje u svrhu zaštite robe tokom tranzita, prepakivanje, uzimanje uzoraka i mjerenje težine robe, informacije o skladištenju, poslove carinskih zastupnika, carinjenje roba (uvoz, izvoz, privremeni uvoz, privremeni izvoz, reeksport), granično prijavljivanje roba, prenaupućenje roba do krajnjih carinskih ispostava, posredovanje kod inspeksijskih službi, smještaj roba pod carinski nadzor, poslove

pomorskih i avio-špeditera.

(111) **03275** (151) **31.05.2012**

(210) **2009-212** (442) **20.12.2011**

(220) 24.04.2009

(732) **LABORATORIE GARNIER I CIE, SOCIETE EN NOM COLLECTIF 281, RUE SAINT-HONORE 75008 PARIS FR**

ADRIA EXPORT

(540)

(550) I

(740) Ćupić Branislav, Dalmatinska 10, Podgorica (ME)

(511) **Klasa 3:** Kozmetički proizvodi naročito kreme, mlijeka, losioni, gelovi i puderi za lice, tijelo i ruke, preparati za zaštitu od sunca (kozmetički proizvodi), proizvodi za šminkanje.

(111) **03276** (151) **31.05.2012**

(210) **2009-232** (442) **20.12.2011**

(220) 07.05.2009

(732) **LANCOME PARFUMS ET BEAUTE CIE, 29 RUE DU FAUBOURG SAINT-HONORE, 75008 PARIS FR**

MIRACLE

(540)

(550) I

(740) Ćupić Branislav, Dalmatinska 10, Podgorica (ME)

(511) **Klasa 3:** Parfimerijski proizvodi.

(111) **03277** (151) **31.05.2012**

(210) **2009-237** (442) **20.12.2011**

(220) 13.05.2009

(732) **SAVA MONTENEGRO AD PODGORICA RIMSKI TRG 70, PODGORICA ME**



**SAVA
MONTENEGRO**

Akcionarsko društvo za osiguranje

(540)

(550) I

(511) **Klasa 36:** osiguranje, finansijski poslovi, novčani(monetarni poslovi), poslovi vezani za nepokretnost

(111) **03278** (151) **31.05.2012**

(210) **2009-238** (442) **20.12.2011**

(220) 13.05.2009

(732) **SAVA MONTENEGRO AD PODGORICA RIMSKI TRG 70, PODGORICA ME**



(540)

(550) I

(511) **Klasa 36:** osiguranje, finansijski poslovi, novčani(monetarni poslovi), poslovi vezani za nepokretnost

(111) **03279** (151) **31.05.2012**

(210) **2009-239** (442) **20.12.2011**

(220) 13.05.2009

(732) **SAVA MONTENEGRO AD PODGORICA RIMSKI TRG 70, PODGORICA ME**

„ ZA SVAKI SLUČAJ“

(540)

(550) I

(511) **Klasa 36:** osiguranje, finansijski poslovi, novčani(monetarni poslovi), poslovi vezani za nepokretnost

(111) **03280** (151) **31.05.2012**

(210) **2009-251** (442) **20.12.2011**

(220) 19.05.2009

(732) **ALTICOR INC, 7575 FULTON STREET EAST ADA 49355 MI US**

NUTRILITE

(540)

(550) I

(740) Čupić Branislav, Dalmatinska 10, Podgorica (ME)

(511) **Klasa 5:** Dijetetski i hranljivi dodaci, dijetetski i hranljivi dodaci koji sadrže vitamine i minerale, zamjene za obrok, zamjena za obrok, tečna ili u prahu, energetska pića kao dijetetski dodatak jelu, obogaćena proteinska pića, proteini u prahu kao dodatak ishrani

Klasa 29: Užine od prerađenog voća obogaćene vitaminima i mineralima, proteini u prahu

Klasa 30: Biskviti povećane hranljivosti, užina na bazi brašna ili žitarica obogaćena vitaminima i mineralima,

Klasa 32: Voćni napici i sokovi, voda za piće i aromatizovana voda za piće, napici za sportiste,

izotonična pića i smješe, smješe koje se koriste u pripremi bezalkoholnih aromatizovanih pića

- (111) **03281** (151) **31.05.2012**
 (210) **2008-545** (442) **20.12.2011**
 (220) 12.09.2008
 (300) 05.09.2006. Ž-2006-1961 RS
 (732) **BAMBI BANAT AD, BULEVAR ZORANA ĐINĐIĆA 8A BEOGRAD RS**

GOLDY

- (540)
 (550) I
 (740) Božović Vesko, Moskovska 99/II, Podgorica (ME)
 (511) **Klasa 30:** Slatka peciva, poslastice, pekarski proizvodi, dvopek, keksi, perece, slane perece, slani štapići, obloženi bademi i kikiriki, snek proizvodi, snek proizvodi bez skroba, obloženi snek proizvodi, snek proizvodi na bazi kukuruza.

- (111) **03282** (151) **31.05.2012**
 (210) **2008-1189** (442) **20.12.2011**
 (220) 09.12.2008
 (732) **AMGEN INC, ONE OMGEN CENTER DRIVETHOUSAND OAKS CALIFORNIA 91320-1789 US**

PROLIA

- (540)
 (550) I
 (740) Radulović Božidar, Jovana Tomaševića 9/III, Podgorica (ME)
 (511) **Klasa 5:** Farmaceutski preparati.

- (111) **03283** (151) **31.05.2012**
 (210) **2008-1167** (442) **20.12.2011**
 (220) 01.12.2008
 (300) 15.08.2007. Ž-2007-1842 RS
 (732) **PHARMASWISS DOO, VOJVODE STEPE 18 BEOGRAD SR**



(540)

(550) I

(740) Otašević Đuro, Serdara Jola Piletića b.b. Podgorica (ME)

(511) **Klasa 3:** Sapuni, parfimerija, eterična ulja, kozmetika, losioni za kosu, paste za zube.**Klasa 5:** Farmaceutski i veterinarski preparati, sanitarni preparati za medicinsku upotrebu, dijetetske supstance prilagođene za upotrebu u medicini, hrana za bebe, flasteri, materijali za zavijanje, materijali za plombiranje zuba, zubarska smola, dezinfekciona sredstva, preparati za uništavanje štetočina, fungicidi, herbicidi.**Klasa 10:** Hirurški, medicinski, zubarski i veterinarski aparati i instrumenti, veštački udov, oči i zubi, ortopedski artikli, hirurški materijali za zašivanje.**Klasa 16:** Hartija, karton i proizvodi od njih koji nisu uključeni u druge klase, štampane stvari, knjigovezački materijal, fotografije, kancelarijski materijal, lepila za kancelarijske i kućne potrebe, umetnički materijali, kičice, pisaće mašine i kancelarijski rekviziti (izuzev namještaja), materijali za obuku i nastavu (izuzev aparata), plastični materijal za pakovanje (koji nisu uključeni u druge klase), štamparska slova, klišeji.**Klasa 39:** Transportne usluge, pakovanje i skladištenje robe, organizovanje putovanja.(111) **03284**(151) **31.05.2012**(210) **2008-1225**(442) **20.12.2011**

(220) 23.12.2008

(732) **EXXON MOBIL CORPORATION, 5959 LAS COLINAS BOULEVARD IRVING TEHAS, 75039-2298 US**

ExxonMobil

(540)

(550) I

(740) Stanković-Mugoša Ana, Trg Republike 13, Podgorica (ME)

(511) **Klasa 4:** industrijska ulja i masti, maziva, apsorbovanje određenih proizvoda, širenje i koncentrisanje produktivnosti, zapaljivi (uključujući benzin motore) i rasvjetni materijal, svećice i fitilje, vazduhoplovna goriva.**Klasa 37:** Popravka, održavanje i čišćenje aviona, podmazivanje i popravka pomoćnih vozila za avione.**Klasa 35:** oglašavanje, poslovno rukovođenje, poslovna administracija, kancelarijske funkcije uključujući i poslovne usluge koje se odnose na industriju avionskih goriva, upravljanje, marketing i promotivne usluge, savjetodavne i konsultantske usluge vezane za gore pomenute usluge, maloprodaja i povoljne usluge u prodavnicama.**Klasa 36:** osiguranje, finansijski poslovi, monetarni poslovi, poslovanje sa nekretninama

(111) **03359** (151) **31.05.2012**
 (210) **2008-1231** (442) **20.12.2011**
 (220) 25.12.2008
 (300) 21.09.2007. Ž-2143/2007 RS
 (732) **COIN S.P.A., CANNAREGIO 5793 VENEZIA IT**

THERMAE

(540)

(550) I

(740) Radulović Božidar, Jovana Tomaševića 9/III, Podgorica (ME)

(511) **Klasa 3:** Sredstva za bijeljenje i druge supstance za upotrebu pri pranju, preparati za čišćenje, poliranje, ribanje i nagrizanje, sapuni, parfimerija, eterična ulja, kozmetika, losioni za kosu, paste za zube.

Klasa 4: Industrijska ulja i masti, maziva, jedinjenja za skupljanje prašine vlaženjem i vezivanjem, goriva (uključujući motorna tečna goriva) i materije za osvjetljavanje, svijeće i fitilji za osvjetljavanje.

Klasa 20: Namještaj, ogledala, okviri za slike, proizvodi (koji nisu obuhvaćeni drugim klasama) od drveta, plute, trske, rogoza, vrbovog pruća, roga, kosti, slonovače, kitove kosti, školjki, čilibara, sedefa, morske pjene i zamjene svih ovih materijala ili od plastike.

Klasa 21: Kućne ili kuhinjske sprave i posude, češljevi i sunđeri, četke (izuzev kičica), materijali za pravljenje četki, artikli koji se koriste pri čišćenju, čelična vuna, neprerađeno i poluprerađeno staklo (osim stakla koje se koristi u građevinarstvu), staklarija, porcelan, fajans, grnčarija i lončarija koja nije uključena u druge klase.

Klasa 24: Tekstil i tekstilni proizvodi koji nisu obuhvaćeni drugim klasama, prekrivači za krevete i stolove.

Klasa 25: Odjeća, obuća, pokrivala za glavu.

Klasa 27: Tepisi, asure, prostirke i otirači, linoleum i drugi materijali za pokrivanje podova, prekrivači za zidove (netekstilni).

(111) **03360** (151) **31.05.2012**
 (210) **2009-22** (442) **20.12.2011**
 (220) 23.01.2009

(732) **MEGGLE AG, MEGGLESTRABE 6-12 83512 WASSERBURG DE**



(540)

(550) I

(740) Radulović Božidar, Jovana Tomaševića 9/III, Podgorica (ME)

(511) **Klasa 29:** Mlijeko i mliječni proizvodi.**Klasa 32:** Napici na bazi surutke i napici na bazi surutke sa dodatkom voća.(111) **03362**(151) **31.05.2012**(210) **2009-77**(442) **20.12.2011**

(220) 30.01.2009

(300) 08.02.2007. Ž-2007-244 26.11.08. RS

(732) **BELUPO LIJEKOVI I KOZMETIKA DD KOPRIVNICA, DANICA 5 48000 KOPRIVNICA HR**

PINOX

(540)

(550) I

(740) Božović Vesko, Moskovska 99/II, Podgorica (ME)

(511) **Klasa 5:** Farmaceutski proizvodi, kardiovaskularni lijekovi.(111) **03258**(151) **04.06.2012**(210) **2009-296**(442) **20.12.2011**

(220) 27.05.2009

(300) 08.06.2006 Ž-2006-1296 56067 RS

(732) **FLUIDI DOO, ZUJINSKI PUT 5 17523, PREŠEVO RS**

(540)

(550) I

(740) Ćupić Branislav, Dalmatinska 10, Podgorica (ME)

(511) **Klasa 32:** bezalkoholna pića.(111) **03259**(151) **04.06.2012**(210) **2009-263**(442) **20.12.2011**

(220) 25.05.2009

(300) 26.04.2007. Ž-200770634 SI

01.06.2007. Ž-1298/07 Ž

(732) **EUROPAPRESS HOLDING DOO, KORANSKA 2 1000 ZAGREB HR**

GloriaGLAM

(540)

(550) I

(740) Lutovac Branislav, Bulevar Ivana Crnojevića 93, Podgorica (ME)

(511) **Klasa 16:** hartija, karton i proizvodi od njih, koji nisu uključeni u druge klase, štampane stvari, knjigovezački materijal, fotografije, kancelarijski materijal, lepila za kancelarijske i kućne potrebe, umetnički materijali, kičice, pisaće mašine i kancelarijski rekviziti (izuzev namještaja), materijali za obuku i nastavu (izuzev aparata), plastični materijal za pakovanje (koji nije uključen u druge klase), naročito novine knjige periodični časopisi/revije štampane publikacije brošure obrasci (štampani) fotografije fotografske grafički prikazi i reprodukcije oznake (natpisi) papirnate ili kartonske ispisi iz kompjuterskih bibliografskih baza u štampanom obliku katalogi karte pribor za povez klišeji za štampu knjižice kalendari papir za pakovanje uređaji i aparati za povez knjiga (kancelarijska oprema) trakovi za povez (povez) plakati (poster) prospekti razglednice štamparska slova štamparska pisma, znakovi štamparske pole mala štamparska ravnala štamparski proizvodi korisnički priručnik priručnici oprema za obučavanje (osim uređaja) zaštitni znakovi (papirnati) zbirke

Klasa 35: oglašavanje i reklamiranje, vođenje poslova, poslovno upravljanje, kancelarijski poslovi, naročito komercijalizacija robe navedene u klasi 16, na malo i na veliko sekretarske usluge multimedijске usluge multimedijски marketing/planiranje agencije za poslovne informacije distribucija uzoraka pretraga podataka u kompjuterskim datotekama (za druge) izbiranje i unošenje podataka u kompjuterske baze uređenje reklamne dokumentacije iznajmljivanje kancelarijskih uređaja i opreme javno plakatiranje istraživanje javnog mišljenja zapošljavanje osoblja vođenje knjiga objavljivanje reklamnih tekstova obrada podataka obrada teksta izrada platnih listova oglašavanje po kompjuterskoj mreži oglašavanje u multimedijском prostoru oglasne usluge u vezi s komercijalizacijom proizvoda iznajmljivanje reklamnih prostora iznajmljivanje reklamnog prostora u medijima i multimedijском prostoru iznajmljivanje reklamnog materijala usluge pretplate novina (za treće osobe) organizacija izložbi u komercijalne ili reklamne svrhe plakatiranje pomoć u vođenju poslova, poslovna pretraživanja savjetovanje o organiziranju poslova poslovno zastupanje u vezi sa nastupima umjetnika pospješavanje prodaje za treće osobe predstavljanje proizvoda priprema obaveštenja za javnost priprema i izrada štamparske forme zastupničke usluge (nabavka robe i usluga za druga preduzeća) priprema, vođenje, organizacija savetovanja, sajmova, predavanja, tečaja, simpozijuma i drugih priredaba u komercijalne i reklamne svrhe profesionalno

savetovanje na području komercijale i organizacije poslova, uključujući savetovanje u oblasti novinarstva, izdavačke delatnosti i multimedijjskih usluga računovodstvo istraživanje i skupljanje podataka iz medija širenje reklamnih oglasa reklamiranje agencije za reklamiranje reklamne usluge oglašavanje na radiju i televiziji umnožavanje dokumenata sistematizacija informacija u kompjuterske baze statističke informacije propagandni poslovi stručnjaci za poslovnu efikasnost profesionalno poslovno savetovanje analiza proizvodne cene usluge na području izdavačke delatnosti savetovanje pri zapošljavanju konsultacije za vođenje poslova savetovanje o organizaciji i vođenju poslova savetovanje u oblasti računovodstva, vođenja knjiga i poresko savetovanje transkripcijske usluge usluge proučavanja tržišta i istraživanje javnog mišljenja proučavanje tržišta u oblasti multimedijjskih i medijskih usluga agencije za uvoz i izvoz vođenje kompjuterskih kartoteka usluge vezane na štamparstvo usluge zastupanja stranih preduzeća i upravljanje holding društvima agencije za zapošljavanje, uključujući nuđenje podataka o slobodnim radnim mjestima u štampanom obliku i on-line

Klasa 41: obrazovne usluge, pripremanje obuke, razonoda, sportske i kulturne aktivnosti, naročito organizacija zabavnih, poslovnih i kulturnih priredaba i takmičenja društvene priredbe organizacije muzičkih priredaba prostori za muzičke priredbe dobrotvorne priredbe sportske priredbe i takmičenja organizacija izložbi u kulturne ili obrazovne svrhe informacije o priredbama digitalna obrada slika produkcija filmova fotografisanje fotografske reportaže objavljivanje tekstova (osim reklamnih tekstova) obrazovanje i podučavanje u oblasti izdavačke delatnosti obuka i podučavanje u oblasti telekomunikacija bioskopi nuđenje on-line elektronskih publikacija izdavanje knjiga obrada (izdavanje) video traka objavljivanje elektronskih knjiga i časopisa na kompjuterskoj mreži organizacija, vođenje i izvođenje razgovora, konferencija, kongresa, seminara, simpozijuma informacije o obuci organizacija i vođenje nastavnih radionica (školovanje) organizacija nastupa (usluge impresaria) organizacija zabavnih priredbi na ulici profesionalno usmeravanje produkcija predstava i priredbi prevodilaštvo rezervacija ulaznica za predstave snimanje na mikrofilm usluge novinarskih izveštaja snimanje na videotrake usluge obrade govora i slike usluge u oblasti snimanja mikrofilma usluge u oblasti dopisnih kurseva zabavne delatnosti izdavačke delatnosti novina, časopisa, knjiga, tekstova izdavačke delatnosti on-line novina, časopisa, knjiga, tekstova usluge elektronske izdavačke delatnosti proizvodnja, posredovanje i prikazivanje dokumentarnih i obrazovnih filmova, video filmova, radijskih program a i televizijskih spotova nuđenje opštih svakodnevnih informacija i zanimljivosti naročito informacija o pop kulturi i sportu, o automobilizmu, o televizijskim programima, o poslovnim informacijama, o vremenu, horoskop, saveti doktora te posredovanje navedenih informacija, takođe on-line

(111) **03260**

(151) **04.06.2012**

(210) **2009-264**

(442) **20.12.2011**

(220) 25.05.2009

(300) 02.07.2007 Ž-2007-15 14 SR

(732) **EUROPAPRESS HOLDING DOO, KORANSKA 2 10000 ZAGREB HR**

GLOBUS

(540)

(550) I

(740) Lutovac Branislav, Bulevar Ivana Crnojevića 93, Podgorica (ME)

(511) **Klasa 16:** hartija, karton i proizvodi od njih, koji nisu uključeni u druge klase, štampane

stvari, knjigovezački materijal, fotografije, kancelarijski materijal, lepila za kancelarijske i kućne potrebe, umetnički materijali, kičice, pisaće mašine i kancelarijski rekviziti (izuzev namještaja), materijali za obuku i nastavu (izuzev aparata), plastični materijal za pakovanje (koji nije uključen u druge klase), naročito novine knjige periodični časopisi/revije štampane publikacije brošure obrasci (štampani) fotografije fotogravure grafički prikazi i reprodukcije oznake (natpisi) papirnate ili kartonske ispisi iz kompjuterskih bibliografskih baza u štampanom obliku katalogi karte pribor za povez klišeji za štampu knjižice kalendari papir za pakovanje uređaji i aparati za povez knjiga (kancelarijska oprema) trakovi za povez (povez) plakati (poster) prospekti razglednice štamparska slova štamparska pisma, znakovi štamparske pole mala štamparska ravnala štamparski proizvodi korisnički priručnik priručnici oprema za obučavanje (osim uređaja) zaštitni znakovi (papirnati) zbirke

Klasa 35: oglašavanje i reklamiranje, vođenje poslova, poslovno upravljanje, kancelarijski poslovi, naročito komercijalizacija robe navedene u klasi 16, na malo i na veliko sekretarske usluge multimedijске usluge multimedijски marketing/planiranje agencije za poslovne informacije distribucija uzoraka pretraga podataka u kompjuterskim datotekama (za druge) izbiranje i unošenje podataka u kompjuterske baze uređenje reklamne dokumentacije iznajmljivanje kancelarijskih uređaja i opreme javno plakatiranje istraživanje javnog mišljenja zapošljavanje osoblja vođenje knjiga objavljivanje reklamnih tekstova obrada podataka obrada teksta izrada platnih listova oglašavanje po kompjuterskoj mreži oglašavanje u multimedijском prostoru oglasne usluge u vezi s komercijalizacijom proizvoda iznajmljivanje reklamnih prostora iznajmljivanje reklamnog prostora u medijima i multimedijском prostoru iznajmljivanje reklamnog materijala usluge pretplate novina (za treće osobe) organizacija izložbi u komercijalne ili reklamne svrhe plakatiranje pomoć u vođenju poslova, poslovna pretraživanja savjetovanje o organiziranju poslova poslovno zastupanje u vezi sa nastupima umjetnika pospešavanje prodaje za treće osobe predstavljanje proizvoda priprema obaveštenja za javnost priprema i izrada štamparske forme zastupničke usluge (nabavka robe i usluga za druga preduzeća) priprema, vođenje, organizacija savetovanja, sajmovi, predavanja, tečaja, simpozijuma i drugih priredaba u komercijalne i reklamne svrhe profesionalno savetovanje na području komercijale i organizacije poslova, uključujući savetovanje u oblasti novinarstva, izdavačke delatnosti i multimedijских usluga računovodstvo istraživanje i skupljanje podataka iz medija širenje reklamnih oglasa reklamiranje agencije za reklamiranje reklamne usluge oglašavanje na radiju i televiziji umnožavanje dokumenata sistematizacija informacija u kompjuterske baze statističke informacije propagandni poslovi stručnjaci za poslovnu efikasnost profesionalno poslovno savjetovanje analiza proizvodne cene usluge na području izdavačke delatnosti savetovanje pri zapošljavanju konsultacije za vođenje poslova savetovanje o organizaciji i vođenju poslova savetovanje u oblasti računovodstva, vođenja knjiga i poresko savetovanje transkripcijske usluge usluge proučavanja tržišta i istraživanje javnog mišljenja proučavanje tržišta u oblasti multimedijских i medijskih usluga agencije za uvoz i izvoz vođenje kompjuterskih kartoteka usluge vezane na štamparstvo usluge zastupanja stranih preduzeća i upravljanje holding društvima agencije za zapošljavanje, uključujući nuđenje podataka o slobodnim radnim mjestima u štampanom obliku i on-line

(111) **03261**

(151) **04.06.2012**

(210) **2009-269**

(442) **20.12.2011**

(220) 25.05.2009

(300) 30.04.2008 Ž-2008-1092 RS

(732) **EUROPAPRESS HOLDING DOO, KORANSKA 2 10000 ZAGREB HR**



(540)

(550) I

(740) Lutovac Branislav, Bulevar Ivana Crnojevića 93, Podgorica (ME)

(511) **Klasa 16:** hartija, karton i proizvodi od njih, koji nisu uključeni u druge klase, štampane stvari, knjigovezački materijal, fotografije, kancelarijski materijal, lepila za kancelarijske i kućne potrebe, umetnički materijali, kičice, pisaće mašine i kancelarijski rekviziti (izuzev namještaja), materijali za obuku i nastavu (izuzev aparata), plastični materijal za pakovanje (koji nije uključen u druge klase), naročito novine knjige periodični časopisi/revije štampane publikacije brošure obrasci (štampani) fotografije fotografske grafički prikazi i reprodukcije oznake (natpisi) papirnate ili kartonske ispisi iz kompjuterskih bibliografskih baza u štampanom obliku katalogi karte pribor za povez klišeji za štampu knjižice kalendari papir za pakovanje uređaji i aparati za povez knjiga (kancelarijska oprema) trakovi za povez (povez) plakati (poster) prospekti razglednice štamparska slova štamparska pisma, znakovi štamparske pole mala štamparska ravnala štamparski proizvodi korisnički priručnik priručnici oprema za obučavanje (osim uređaja) zaštitni znakovi (papirnati) zbirke

Klasa 35: oglašavanje i reklamiranje, vođenje poslova, poslovno upravljanje, kancelarijski poslovi, naročito komercijalizacija robe navedene u klasi 16, na malo i na veliko sekretarske usluge multimedijске usluge multimedijски marketing/planiranje agencije za poslovne informacije distribucija uzoraka pretraga podataka u kompjuterskim datotekama (za druge) izbiranje i unošenje podataka u kompjuterske baze uređenje reklamne dokumentacije iznajmljivanje kancelarijskih uređaja i opreme javno plakatiranje istraživanje javnog mišljenja zapošljavanje osoblja vođenje knjiga objavljivanje reklamnih tekstova obrada podataka obrada teksta izrada platnih listova oglašavanje po kompjuterskoj mreži oglašavanje u multimedijском prostoru oglasne usluge u vezi s komercijalizacijom proizvoda iznajmljivanje reklamnih prostora iznajmljivanje reklamnog prostora u medijima i multimedijском prostoru iznajmljivanje reklamnog materijala usluge pretplate novina (za treće osobe) organizacija izložbi u komercijalne ili reklamne svrhe plakatiranje pomoć u vođenju poslova, poslovna pretraživanja savjetovanje o organiziranju poslova poslovno zastupanje u vezi sa nastupima umjetnika pospešavanje prodaje za treće osobe predstavljanje proizvoda priprema obaveštenja za javnost priprema i izrada štamparske forme zastupničke usluge (nabavka robe i usluga za druga preduzeća) priprema, vođenje, organizacija savetovanja, sajmovi, predavanja, tečaja, simpozijuma i drugih priredaba u komercijalne i reklamne svrhe profesionalno savetovanje na području komercijale i organizacije poslova, uključujući savetovanje u oblasti novinarstva, izdavačke delatnosti i multimedijских usluga računovodstvo istraživanje i skupljanje podataka iz medija širenje reklamnih oglasa reklamiranje agencije za reklamiranje reklamne usluge oglašavanje na radiju i televiziji umnožavanje dokumenata sistematizacija informacija u kompjuterske baze statističke informacije propagandni poslovi stručnjaci za poslovnu efikasnost profesionalno poslovno savjetovanje analiza proizvodne cene usluge na području izdavačke delatnosti savetovanje pri zapošljavanju konsultacije za vođenje poslova savetovanje o organizaciji i vođenju poslova savetovanje u oblasti računovodstva, vođenja knjiga i poresko savetovanje transkripcijske usluge usluge proučavanja tržišta i istraživanje javnog mišljenja proučavanje tržišta u oblasti multimedijских i medijskih usluga agencije za uvoz i izvoz vođenje kompjuterskih kartoteka usluge vezane na štamparstvo us-

luge zastupanja stranih preduzeća i upravljanje holding društvima agencije za zapošljivanje, uključujući nuđenje podataka o slobodnim radnim mjestima u štampanom obliku i on-line

Klasa 41: obrazovne usluge, pripremanje obuke, razonoda, sportske i kulturne aktivnosti, naročito, organizacija zabavnih, poslovnih i kulturnih priredaba i takmičenja društvene priredbe organizacije muzičkih priredaba prostori za muzičke priredbe dobrotvorne priredbe sportske priredbe i takmičenja organizacija izložbi u kulturne ili obrazovne svrhe informacije o priredbama digitalna obrada slika produkcija filmova fotografisanje fotografske reportaže objavljivanje tekstova (osim reklamnih tekstova) obrazovanje i podučavanje u oblasti izdavačke delatnosti obuka i podučavanje u oblasti telekomunikacija bioskopi nuđenje on-line elektronskih publikacija izdavanje knjiga obrada (izdavanje) video traka objavljivanje elektronskih knjiga i časopisa na kompjuterskoj mreži organizacija, vođenje i izvođenje razgovora, konferencija, kongresa, seminara, simpozijuma informacije o obuci organizacija i vođenje nastavnih radionica (školoavanje) organizacija nastupa (usluge impresaria) organizacija zabavnih priredbi na ulici profesionalno usmeravanje produkcija predstava i priredbi prevodilaštvo rezervacija ulaznica za predstave snimanje na mikrofilm usluge novinarskih izveštaja snimanje na videotrake usluge obrade govora i slike usluge u oblasti snimanja mikrofilma usluge u oblasti dopisnih kurseva zabavne delatnosti izdavačke delatnosti novina, časopisa, knjiga, tekstova izdavačke delatnosti on-line novina, časopisa, knjiga, tekstova usluge elektronske izdavačke delatnosti proizvodnja, posredovanje i prikazivanje dokumentarnih i obrazovnih filmova, video filmova, radijskih program a i televizijskih spotova nuđenje opštih svakodnevnih informacija i zanimljivosti naročito informacija o pop kulturi i sportu, o automobilizmu, o televizijskim programima, o poslovnim informacijama, o vremenu, horoskop, saveti doktora te posredovanje navedenih informacija, takođe on-line

(111) **03262**

(151) **04.06.2012**

(210) **2009-260**

(442) **20.12.2011**

(220) 25.05.2009

(300) 30.04.2008 2008/1094 ZIS

(732) **REVIJE DOO, KORANSKA 2 10000 ZAGREB HR**

teen

(540)

(550) I

(740) Lutovac Branislav, Bulevar Ivana Crnojevića 93, Podgorica (ME)

(511) **Klasa 16:** Publikacije, časopisi, magazini, novine, knjige i sve vrste tiskarskih proizvoda, papir i proizvodi od papira koji nisu obuhvaćeni drugim razredima, pribor za pisanje, fotografije.

Klasa 35: Oglašavanje i reklamiranje, oglašavanje i reklamiranje u publikacijama, uključujući publikacije u elektronskom obliku, iznajmljivanje reklamnih prostora, objavljivanje reklamnih tekstova, reklamni oglasi, marketing, propagandni poslovi, vođenje komercijalnih poslova, komercijalna administracija.

Klasa 41: Objavljivanje tekstova, knjiga, publikacija, časopisa i novina, uključujući objavljivanje putem globalne računalne mreže u električnom obliku, elektroničke publikacije, izdavanje knjiga, publikacija, časopisa i novina, obuka, stručno osposobljavanje, razonoda

- (111) **03263** (151) **04.06.2012**
 (210) **2009-261** (442) **20.12.2011**
 (220) 25.05.2009
 (732) **REVIJE DOO, KORANSKA 2 1000 ZAGREB HR**



- (540)
 (550) I
 (740) Lutovac Branislav, Bulevar Ivana Crnojevića 93, Podgorica (ME)
 (511) **Klasa 16:** papir, karton i proizvodi od tih materijala koji nisu obuhvaćeni drugim razredima, tiskarski proizvodi, proizvodi za uvezivanje knjiga, fotografije, pribor za pisanje, ljepila (ljepljive tvari za papirnate proizvode ili za kućanstvo), slikarski pribor, kistovi, pisaći strojevi i uredski pribor (osim namještaja), oprema za nastavu i obuku (osim aparata), plastični materijali za ambalažu (koji nisu obuhvaćeni drugim razredima), tiskarska slova, klišeji
Klasa 35: oglašavanje i reklamiranje, vođenje komercijalnih poslova, komercijalna administracija, uredski poslovi
Klasa 41: obuka, stručno osposobljavanje, razonoda, sportske i kulturne djelatnosti

- (111) **03264** (151) **04.06.2012**
 (210) **2009-262** (442) **20.12.2011**
 (220) 25.05.2009
 (732) **REVIJE DOO, KORANSKA 2 10000 ZAGREB HR**



- (540)
 (550) I
 (740) Lutovac Branislav, Bulevar Ivana Crnojevića 93, Podgorica (ME)
 (511) **Klasa 16:** papir, karton i proizvodi od tih materijala koji nisu obuhvaćeni drugim razredima, tiskarski proizvodi, proizvodi za uvezivanje knjiga, fotografije, pribor za pisanje, ljepila (ljepljive tvari za papirnate proizvode ili za kućanstvo), slikarski pribor, kistovi, pisaći strojevi i uredski pribor (osim namještaja), oprema za nastavu i obuku (osim aparata), plastični materijali za ambalažu (koji nisu obuhvaćeni drugim razredima), tiskarska slova, klišeji
Klasa 35: oglašavanje i reklamiranje, vođenje komercijalnih poslova, komercijalna administracija, uredski poslovi
Klasa 41: obuka, stručno osposobljavanje, razonoda, sportske i kulturne djelatnosti

- (111) **03265** (151) **04.06.2012**
 (210) **2009-268** (442) **20.12.2011**
 (220) 25.05.2009
 (300) 02.07.2007. Ž-2007-1517 SR

(732) ARENA DD, KORANSKA 2 10000 ZAGREB HR



(540)

(550) I

(740) Lutovac Branislav, Bulevar Ivana Crnojevića 93, Podgorica (ME)

(511) **Klasa 16:** hartija, karton i proizvodi od njih, koji nisu uključeni u druge klase, štampane stvari, knjigovezački materijal, fotografije, kancelarijski materijal, lepila za kancelarijske i kućne potrebe, umetnički materijali, kičice, pisaće mašine i kancelarijski rekviziti (izuzev namještaja), materijali za obuku i nastavu (izuzev aparata), plastični materijal za pakovanje (koji nije uključen u druge klase), naročito novine knjige periodični časopisi/revije štampane publikacije brošure obrasci (štampani) fotografije fotografske grafički prikazi i reprodukcije oznake (natpisi) papirnate ili kartonske ispisi iz kompjuterskih bibliografskih baza u štampanom obliku katalogi karte pribor za povez klišeji za štampu knjižice kalendari papir za pakovanje uređaji i aparati za povez knjiga (kancelarijska oprema) trakovi za povez (povez) plakati (poster) prospekti razglednice štamparska slova štamparska pisma, znakovi štamparske pole mala štamparska ravnala štamparski proizvodi korisnički priručnik priručnici oprema za obučavanje (osim uređaja) zaštitni znakovi (papirnati) zbirke

Klasa 35: oglašavanje i reklamiranje, vođenje poslova, poslovno upravljanje, kancelarijski poslovi, naročito komercijalizacija robe navedene u klasi 16, na malo i na veliko sekretarske usluge multimedijске usluge multimedijски marketing/planiranje agencije za poslovne informacije distribucija uzoraka pretraga podataka u kompjuterskim datotekama (za druge) izbiranje i unošenje podataka u kompjuterske baze uređenje reklamne dokumentacije iznajmljivanje kancelarijskih uređaja i opreme javno plakatiranje istraživanje javnog mišljenja zapošljavanje osoblja vođenje knjiga objavljivanje reklamnih tekstova obrada podataka obrada teksta izrada platnih listova oglašavanje po kompjuterskoj mreži oglašavanje u multimedijском prostoru oglasne usluge u vezi s komercijalizacijom proizvoda iznajmljivanje reklamnih prostora iznajmljivanje reklamnog prostora u medijima i multimedijском prostoru iznajmljivanje reklamnog materijala usluge pretplate novina (za treće osobe) organizacija izložbi u komercijalne ili reklamne svrhe plakatiranje pomoć u vođenju poslova, poslovna pretraživanja savjetovanje o organiziranju poslova poslovno zastupanje u vezi sa nastupima umjetnika pospešavanje prodaje za treće osobe predstavljanje proizvoda priprema obaveštenja za javnost priprema i izrada štamparske forme zastupničke usluge (nabavka robe i usluga za druga preduzeća) priprema, vođenje, organizacija savetovanja, sajmovi, predavanja, tečaja, simpozijuma i drugih priredaba u komercijalne i reklamne svrhe profesionalno savetovanje na području komercijale i organizacije poslova, uključujući savetovanje u oblasti novinarstva, izdavačke delatnosti i multimedijских usluga računovodstvo istraživanje i skupljanje podataka iz medija širenje reklamnih oglasa reklamiranje agencije za reklamiranje reklamne usluge oglašavanje na radiju i televiziji umnožavanje dokumenata sistematizacija informacija u kompjuterske baze statističke informacije propagandni poslovi stručnjaci za poslovnu efikasnost profesionalno poslovno savjetovanje analiza proizvodne cene usluge na području izdavačke delatnosti savetovanje pri zapošljavanju konsultacije za vođenje poslova savetovanje o organizaciji i vođenju poslova savetovanje u oblasti računovodstva, vođenja knjiga i poresko savetovanje transkripcijske usluge usluge proučavanja tržišta i istraživanje javnog mišljenja proučavanje tržišta u oblasti multimedijских i medijskih usluga agencije za uvoz i izvoz vođenje kompjuterskih kartoteka usluge vezane na štamparstvo us-

luge zastupanja stranih preduzeća i upravljanje holding društvima agencije za zapošljivanje, uključujući nuđenje podataka o slobodnim radnim mjestima u štampanom obliku i on-line

Klasa 41: obrazovne usluge, pripremanje obuke, razonoda, sportske i kulturne aktivnosti, naročito organizacija zabavnih, poslovnih i kulturnih priredaba i takmičenja društvene priredbe organizacije muzičkih priredaba prostori za muzičke priredbe dobrotvorne priredbe sportske priredbe i takmičenja organizacija izložbi u kulturne ili obrazovne svrhe informacije o priredbama digitalna obrada slika produkcija filmova fotografisanje fotografske reportaže objavljivanje tekstova (osim reklamnih tekstova) obrazovanje i podučavanje u oblasti izdavačke delatnosti obuka i podučavanje u oblasti telekomunikacija bioskopi nuđenje on-line elektronskih publikacija izdavanje knjiga obrada (izdavanje) video traka objavljivanje elektronskih knjiga i časopisa na kompjuterskoj mreži organizacija, vođenje i izvođenje razgovora, konferencija, kongresa, seminara, simpozijuma informacije o obuci organizacija i vođenje nastavnih radionica (školovanje) organizacija nastupa (usluge impresaria) organizacija zabavnih priredbi na ulici profesionalno usmeravanje produkcija predstava i priredbi prevodilaštvo rezervacija ulaznica za predstave snimanje na mikrofilm usluge novinarskih izveštaja snimanje na videotrake usluge obrade govora i slike usluge u oblasti snimanja mikrofilma usluge u oblasti dopisnih kurseva zabavne delatnosti izdavačke delatnosti novina, časopisa, knjiga, tekstova izdavačke delatnosti on-line novina, časopisa, knjiga, tekstova usluge elektronske izdavačke delatnosti proizvodnja, posredovanje i prikazivanje dokumentarnih i obrazovnih filmova, video filmova, radijskih program a i televizijskih spotova nuđenje opštih svakodnevnih informacija i zanimljivosti naročito informacija o pop kulturi i sportu, o automobilizmu, o televizijskim programima, o poslovnim informacijama, o vremenu, horoskop, saveti doktora te posredovanje navedenih informacija, takođe on-line

(111) **03266**

(151) **04.06.2012**

(210) **2009-265**

(442) **20.12.2011**

(220) 25.05.2009

(300) 25.04.2006 200670697 SI

25.10.2006 2006-2437 SR

(732) **ARENA DD, KORANSKA 2 10000 ZAGREB HR**

(540)

(550) I

(511) **Klasa 16:** hartija, karton i proizvodi od njih, koji nisu uključeni u druge klase, štampane stvari, knjigovezački materijal, fotografije, kancelarijski materijal, lepila za kancelarijske i kućne potrebe, umetnički materijali, kičice, pisaće mašine i kancelarijski rekviziti (izuzev namještaja), materijali za obuku i nastavu (izuzev aparata), plastični materijal za pakovanje (koji nije uključen u druge klase), naročito novine knjige periodični časopisi/revije štampane publikacije brošure obrasci (štampani) fotografije fotografske grafički prikazi i reprodukcije

oznake (natpisi) papirnate ili kartonske ispisi iz kompjuterskih bibliografskih baza u štampanom obliku katalogi karte pribor za povez klišeji za štampu knjižice kalendari papir za pakovanje uređaji i aparati za povez knjiga (kancelarijska oprema) trakovi za povez (povez) plakati (poster) prospekti razglednice štamparska slova štamparska pisma, znakovi štamparske pole mala štamparska ravnala štamparski proizvodi korisnički priručnik priručnici oprema za obučavanje (osim uređaja) zaštitni znakovi (papirnati) zbirke

Klasa 35: oglašavanje i reklamiranje, vođenje poslova, poslovno upravljanje, kancelarijski poslovi, naročito, komercijalizacija robe navedene u klasi 16, na malo i na veliko sekretarske usluge multimedijске usluge multimedijски marketing/planiranje agencije za poslovne informacije distribucija uzoraka pretraga podataka u kompjuterskim datotekama (za druge) izbiranje i unošenje podataka u kompjuterske baze uređenje reklamne dokumentacije iznajmljivanje kancelarijskih uređaja i opreme javno plakatiranje istraživanje javnog mišljenja zapošljavanje osoblja vođenje knjiga objavljivanje reklamnih tekstova obrada podataka obrada teksta izrada platnih listova oglašavanje po kompjuterskoj mreži oglašavanje u multimedijском prostoru oglasne usluge u vezi s komercijalizacijom proizvoda iznajmljivanje reklamnih prostora iznajmljivanje reklamnog prostora u medijima i multimedijском prostoru iznajmljivanje reklamnog materijala usluge pretplate novina (za treće osobe) organizacija izložbi u komercijalne ili reklamne svrhe plakatiranje pomoć u vođenju poslova, poslovna pretraživanja savjetovanje o organiziranju poslova poslovno zastupanje u vezi sa nastupima umjetnika pospešavanje prodaje za treće osobe predstavljanje proizvoda priprema obaveštenja za javnost priprema i izrada štamparske forme zastupničke usluge (nabavka robe i usluga za druga preduzeća) priprema, vođenje, organizacija savetovanja, sajmovi, predavanja, tečaja, simpozijuma i drugih priredaba u komercijalne i reklamne svrhe profesionalno savetovanje na području komercijalne i organizacije poslova, uključujući savetovanje u oblasti novinarstva, izdavačke delatnosti i multimedijских usluga računovodstvo istraživanje i skupljanje podataka iz medija širenje reklamnih oglasa reklamiranje agencije za reklamiranje reklamne usluge oglašavanje na radiju i televiziji umnožavanje dokumenata sistematizacija informacija u kompjuterske baze statističke informacije propagandni poslovi stručnjaci za poslovnu efikasnost profesionalno poslovno savjetovanje analiza proizvodne cene usluge na području izdavačke delatnosti savetovanje pri zapošljavanju konsultacije za vođenje poslova savetovanje o organizaciji i vođenju poslova savetovanje u oblasti računovodstva, vođenja knjiga i poresko savetovanje transkripcijske usluge usluge proučavanja tržišta i istraživanje javnog mišljenja proučavanje tržišta u oblasti multimedijских i medijskih usluga agencije za uvoz i izvoz vođenje kompjuterskih kartoteka usluge vezane na štamparstvo usluge zastupanja stranih preduzeća i upravljanje holding društvima agencije za zapošljivanje, uključujući nuđenje podataka o slobodnim radnim mjestima u štampanom obliku i on-line

Klasa 41: obrazovne usluge, pripremanje obuke, razonoda, sportske i kulturne aktivnosti, naročito, organizacija zabavnih, poslovnih i kulturnih priredaba i takmičenja društvene priredbe organizacije muzičkih priredaba prostori za muzičke priredbe dobrotvorne priredbe sportske priredbe i takmičenja organizacija izložbi u kulturne ili obrazovne svrhe informacije o priredbama digitalna obrada slika produkcija filmova fotografisanje fotografske reportaže objavljivanje tekstova (osim reklamnih tekstova) obrazovanje i podučavanje u oblasti izdavačke delatnosti obuka i podučavanje u oblasti telekomunikacija bioskopi nuđenje on-line elektronskih publikacija izdavanje knjiga obrada (izdavanje) video traka objavljivanje elektronskih knjiga i časopisa na kompjuterskoj mreži organizacija, vođenje i izvođenje razgovora, konferencija, kongresa, seminara, simpozijuma informacije o obuci organizacija i vođenje nastavnih radionica (školoвање) organizacija nastupa (usluge impresaria) organizacija zabavnih priredbi na ulici profesionalno usmeravanje produkcija predstava i priredbi prevodilaštvo rezervacija ulaznica za predstave snimanje na mikrofilm usluge novinarskih izveštaja

ča snimanje na videotrake usluge obrade govora i slike usluge u oblasti snimanja mikrofilma usluge u oblasti dopisnih kurseva zabavne delatnosti izdavačke delatnosti novina, časopisa, knjiga, tekstova izdavačke delatnosti on-line novina, časopisa, knjiga, tekstova usluge elektronske izdavačke delatnosti proizvodnja, posredovanje i prikazivanje dokumentarnih i obrazovnih filmova, video filmova, radijskih program a i televizijskih spotova nuđenje opštih svakodnevnih informacija i zanimljivosti naročito informacija o pop kulturi i sportu, o automobilizmu, o televizijskim programima, o poslovnim informacijama, o vremenu, horoskop, saveti doktora te posredovanje navedenih informacija, takođe on-line

- (111) **03267** (151) **04.06.2012**
 (210) **2009-266** (442) **20.12.2011**
 (220) 25.05.2009
 (300) 02.07.2007 Ž-2007-1513 SR
 (732) **ARENA DD, KORANSKA 2 10000 ZAGREB HR**



- (540)
 (550) I
 (740) Lutovac Branislav, Bulevar Ivana Crnojevića 93, Podgorica (ME)
 (511) **Klasa 16:** hartija, karton i proizvodi od njih, koji nisu uključeni u druge klase, štampane stvari, knjigovezački materijal, fotografije, kancelarijski materijal, lepila za kancelarijske i kućne potrebe, umetnički materijali, kičice, pisaće mašine i kancelarijski rekviziti (izuzev namještaja), materijali za obuku i nastavu (izuzev aparata), plastični materijal za pakovanje (koji nije uključen u druge klase), naročito novine knjige periodični časopisi/revije štampane publikacije brošure obrasci (štampani) fotografije fotografske grafički prikazi i reprodukcije oznake (natpisi) papirnate ili kartonske ispisi iz kompjuterskih bibliografskih baza u štampanom obliku katalogi karte pribor za povez klišeji za štampu knjižice kalendari papir za pakovanje uređaji i aparati za povez knjiga (kancelarijska oprema) trakovi za povez (povez) plakati (poster) prospekti razglednice štamparska slova štamparska pisma, znakovi štamparske pole mala štamparska ravnala štamparski proizvodi korisnički priručnik priručnici oprema za obučavanje (osim uređaja) zaštitni znakovi (papirnati) zbirke
Klasa 35: oglašavanje i reklamiranje, vođenje poslova, poslovno upravljanje, kancelarijski poslovi, naročito, komercijalizacija robe navedene u klasi 16, na malo i na veliko sekretarske usluge multimedijске usluge multimedijски marketing/planiranje agencije za poslovne informacije distribucija uzoraka pretraga podataka u kompjuterskim datotekama (za druge) izbiranje i unošenje podataka u kompjuterske baze uređenje reklamne dokumentacije iznajmljivanje kancelarijskih uređaja i opreme javno plakatiranje istraživanje javnog mišlje-

nja zapošljavanje osoblja vođenje knjiga objavljivanje reklamnih tekstova obrada podataka obrada teksta izrada platnih listova oglašavanje po kompjuterskoj mreži oglašavanje u multimedijском prostoru oglasne usluge u vezi s komercijalizacijom proizvoda iznajmljivanje reklamnih prostora iznajmljivanje reklamnog prostora u medijima i multimedijском prostoru iznajmljivanje reklamnog materijala usluge pretplate novina (za treće osobe) organizacija izložbi u komercijalne ili reklamne svrhe plakatiranje pomoć u vođenju poslova, poslovna pretraživanja savjetovanje o organiziranju poslova poslovno zastupanje u vezi sa nastupima umjetnika pospešavanje prodaje za treće osobe predstavljanje proizvoda priprema obavještenja za javnost priprema i izrada štamparske forme zastupničke usluge (nabavka robe i usluga za druga preduzeća) priprema, vođenje, organizacija savetovanja, sajmovi, predavanja, tečaja, simpozijuma i drugih priredaba u komercijalne i reklamne svrhe profesionalno savetovanje na području komercijale i organizacije poslova, uključujući savetovanje u oblasti novinarstva, izdavačke delatnosti i multimedijских usluga računovodstvo istraživanje i skupljanje podataka iz medija širenje reklamnih oglasa reklamiranje agencije za reklamiranje reklamne usluge oglašavanje na radiju i televiziji umnožavanje dokumenata sistematizacija informacija u kompjuterske baze statističke informacije propagandni poslovi stručnjaci za poslovnu efikasnost profesionalno poslovno savjetovanje analiza proizvodne cene usluge na području izdavačke delatnosti savetovanje pri zapošljavanju konsultacije za vođenje poslova savetovanje o organizaciji i vođenju poslova savetovanje u oblasti računovodstva, vođenja knjiga i poresko savetovanje transkripcijske usluge usluge proučavanja tržišta i istraživanje javnog mišljenja proučavanje tržišta u oblasti multimedijских i medijskih usluga agencije za uvoz i izvoz vođenje kompjuterskih kartoteka usluge vezane na štamparstvo usluge zastupanja stranih preduzeća i upravljanje holding društvima agencije za zapošljavanje, uključujući nuđenje podataka o slobodnim radnim mjestima u štampanom obliku i on-line

Klasa 41: obrazovne usluge, pripremanje obuke, razonoda, sportske i kulturne aktivnosti, naročito, organizacija zabavnih, poslovnih i kulturnih priredaba i takmičenja društvene priredbe organizacije muzičkih priredaba prostori za muzičke priredbe dobrotvorne priredbe sportske priredbe i takmičenja organizacija izložbi u kulturne ili obrazovne svrhe informacije o priredbama digitalna obrada slika produkcija filmova fotografisanje fotografske reportaže objavljivanje tekstova (osim reklamnih tekstova) obrazovanje i podučavanje u oblasti izdavačke delatnosti obuka i podučavanje u oblasti telekomunikacija bioskopi nuđenje on-line elektronskih publikacija izdavanje knjiga obrada (izdavanje) video traka objavljivanje elektronskih knjiga i časopisa na kompjuterskoj mreži organizacija, vođenje i izvođenje razgovora, konferencija, kongresa, seminara, simpozijuma informacije o obuci organizacija i vođenje nastavnih radionica (školoavanje) organizacija nastupa (usluge impresaria) organizacija zabavnih priredbi na ulici profesionalno usmeravanje produkcija predstava i priredbi prevodilaštvo rezervacija ulaznica za predstave snimanje na mikrofilm usluge novinarskih izveštaja snimanje na videotrake usluge obrade govora i slike usluge u oblasti snimanja mikrofilma usluge u oblasti dopisnih kurseva zabavne delatnosti izdavačke delatnosti novina, časopisa, knjiga, tekstova izdavačke delatnosti on-line novina, časopisa, knjiga, tekstova usluge elektronske izdavačke delatnosti proizvodnja, posredovanje i prikazivanje dokumentarnih i obrazovnih filmova, video filmova, radijskih program a i televizijskih spotova nuđenje opštih svakodnevnih informacija i zanimljivosti naročito informacija o pop kulturi i sportu, o automobilizmu, o televizijskim programima, o poslovnim informacijama, o vremenu, horoskop, saveti doktora te posredovanje navedenih informacija, takođe on-line

(111) **03269**

(151) **04.06.2012**

(210) **2009-267**

(442) **20.12.2011**

(220) 25.05.2009

(300) 25.04.2006. 200670698 SI
25.10.2006 2006/2435 SR

(732) **ARENA DD, KORANSKA 2 10000 ZAGREB HR**



(540)

(550) I

(740) Lutovac Branislav, Bulevar Ivana Crnojevića 93, Podgorica (ME)

(511) **Klasa 16:** hartija, karton i proizvodi od njih, koji nisu uključeni u druge klase, štampane stvari, knjigovezački materijal, fotografije, kancelarijski materijal, lepila za kancelarijske i kućne potrebe, umetnički materijali, kičice, pisaće mašine i kancelarijski rekviziti (izuzev namještaja), materijali za obuku i nastavu (izuzev aparata), plastični materijal za pakovanje (koji nije uključen u druge klase), naročito novine knjige periodični časopisi/revije štampane publikacije brošure obrasci (štampani) fotografije fotogravure grafički prikazi i reprodukcije oznake (natpisi) papirnate ili kartonske ispisi iz kompjuterskih bibliografskih baza u štampanom obliku katalogi karte pribor za povez klišeji za štampu knjižice kalendari papir za pakovanje uređaji i aparati za povez knjiga (kancelarijska oprema) trakovi za povez (povez) plakati (poster) prospekti razglednice štamparska slova štamparska pisma, znakovi štamparske pole mala štamparska ravnala štamparski proizvodi korisnički priručnik priručnici oprema za obučavanje (osim uređaja) zaštitni znakovi (papirnati) zbirke

Klasa 35: oglašavanje i reklamiranje, vođenje poslova, poslovno upravljanje, kancelarijski poslovi, naročito, komercijalizacija robe navedene u klasi 16, na malo i na veliko sekretarske usluge multimedijске usluge multimedijски marketing/planiranje agencije za poslovne informacije distribucija uzoraka pretraga podataka u kompjuterskim datotekama (za druge) izbiranje i unošenje podataka u kompjuterske baze uređenje reklamne dokumentacije iznajmljivanje kancelarijskih uređaja i opreme javno plakatiranje istraživanje javnog mišljenja zapošljavanje osoblja vođenje knjiga objavljivanje reklamnih tekstova obrada podataka obrada teksta izrada platnih listova oglašavanje po kompjuterskoj mreži oglašavanje u multimedijском prostoru oglasne usluge u vezi s komercijalizacijom proizvoda iznajmljivanje reklamnih prostora iznajmljivanje reklamnog prostora u medijima i multimedijском prostoru iznajmljivanje reklamnog materijala usluge pretplate novina (za treće osobe) organizacija izložbi u komercijalne ili reklamne svrhe plakatiranje pomoć u vođenju poslova, poslovna pretraživanja savjetovanje o organiziranju poslova poslovno zastupanje u vezi sa nastupima umjetnika pospešavanje prodaje za treće osobe predstavljanje proizvoda priprema obaveštenja za javnost priprema i izrada štamparske forme zastupničke usluge (nabavka robe i usluga za druga preduzeća) priprema, vođenje, organizacija savetovanja, sajmovi, predavanja, tečaja, simpozijuma i drugih priredaba u komercijalne i reklamne svrhe profesionalno savetovanje na području komercijale i organizacije poslova, uključujući savetovanje u oblasti novinarstva, izdavačke delatnosti i multimedijских usluga računovodstvo istraživanje i skupljanje podataka iz medija širenje reklamnih oglasa reklamiranje agencije za reklamira-

nje reklamne usluge oglašavanje na radiju i televiziji umnožavanje dokumenata sistematizacija informacija u kompjuterske baze statističke informacije propagandni poslovi stručnjaci za poslovnu efikasnost profesionalno poslovno savjetovanje analiza proizvodne cene usluge na području izdavačke delatnosti savetovanje pri zapošljavanju konsultacije za vođenje poslova savetovanje o organizaciji i vođenju poslova savetovanje u oblasti računovodstva, vođenja knjiga i poresko savetovanje transkripcijske usluge usluge proučavanja tržišta i istraživanje javnog mišljenja proučavanje tržišta u oblasti multimedijjskih i medijskih usluga agencije za uvoz i izvoz vođenje kompjuterskih kartoteka usluge vezane na štamparstvo usluge zastupanja stranih preduzeća i upravljanje holding društvima agencije za zapošljavanje, uključujući nuđenje podataka o slobodnim radnim mjestima u štampanom obliku i on-line

Klasa 41: obrazovne usluge, pripremanje obuke, razonoda, sportske i kulturne aktivnosti, naročito, organizacija zabavnih, poslovnih i kulturnih priredaba i takmičenja društvene priredbe organizacije muzičkih priredaba prostori za muzičke priredbe dobrotvorne priredbe sportske priredbe i takmičenja organizacija izložbi u kulturne ili obrazovne svrhe informacije o priredbama digitalna obrada slika produkcija filmova fotografisanje fotografske reportaže objavljivanje tekstova (osim reklamnih tekstova) obrazovanje i podučavanje u oblasti izdavačke delatnosti obuka i podučavanje u oblasti telekomunikacija bioskopi nuđenje on-line elektronskih publikacija izdavanje knjiga obrada (izdavanje) video traka objavljivanje elektronskih knjiga i časopisa na kompjuterskoj mreži organizacija, vođenje i izvođenje razgovora, konferencija, kongresa, seminara, simpozijuma informacije o obuci organizacija i vođenje nastavnih radionica (školovanje) organizacija nastupa (usluge impresaria) organizacija zabavnih priredbi na ulici profesionalno usmeravanje produkcija predstava i priredbi prevodilaštvo rezervacija ulaznica za predstave snimanje na mikrofilm usluge novinarskih izveštaja snimanje na videotrake usluge obrade govora i slike usluge u oblasti snimanja mikrofilma usluge u oblasti dopisnih kurseva zabavne delatnosti izdavačke delatnosti novina, časopisa, knjiga, tekstova izdavačke delatnosti on-line novina, časopisa, knjiga, tekstova usluge elektronske izdavačke delatnosti proizvodnja, posredovanje i prikazivanje dokumentarnih i obrazovnih filmova, video filmova, radijskih program a i televizijskih spotova nuđenje opštih svakodnevnih informacija i zanimljivosti naročito informacija o pop kulturi i sportu, o automobilizmu, o televizijskim programima, o poslovnim informacijama, o vremenu, horoskop, saveti doktora te posredovanje navedenih informacija, takođe on-line

(111) **03268**

(151) **04.06.2012**

(210) **2009-258**

(442) **20.12.2011**

(220) 25.05.2009

(300) 25.04.2006 200670696 SI

25.10.2006. 2006-2436 SR

(732) **ARENA DD, KORANSKA 2 10000 ZAGREB HR**



(540)

(550) I

(740) Lutovac Branislav, Bulevar Ivana Crnojevića 93, Podgorica (ME)

(511) **Klasa 16:** hartija, karton i proizvodi od njih, koji nisu uključeni u druge klase, štampane stvari, knjigovezački materijal, fotografije, kancelarijski materijal, lepila za kancelarijske i

kućne potrebe, umetnički materijali, kičice, pisaće mašine i kancelarijski rekviziti (izuzev namještaja), materijali za obuku i nastavu (izuzev aparata), plastični materijal za pakovanje (koji nije uključen u druge klase), naročito novine knjige periodični časopisi /revije štampane publikacije brošure obrasci (štampani) fotografije fotogravure grafički prikazi i reprodukcije oznake (natpisi) papirnate ili kartonske ispisi iz kompjuterskih bibliografskih baza u štampanom obliku katalogi karte pribor za povez klišeji za štampu knjižice kalendari papir za pakovanje uređaji i a pa rati za povez knjiga (kancelarijska oprema) trakovi za povez (povez) plakati (poster!) prospekti razglednice štamparska slova štamparska pisma, znakovi štamparske pole mala štamparska ravnala štamparski proizvodi korisnički priručnici priručnici oprema za obučavanje (osim uređaja) zaštitni znakovi (papirnati) zbirke

Klasa 35: oglašavanje i reklamiranje, vođenje poslova, poslovno upravljanje, kancelarijski poslovi, naročito, komercijalizacija robe navedene u klasi 16, na malo i na veliko sekretarske usluge multimedijске usluge multimedijски marketing/planiranje agencije za poslovne informacije distribucija uzoraka pretraga podataka u kompjuterskim datotekama (za druge) izbiranje i unošenje podataka u kompjuterske baze uređenje reklamne dokumentacije iznajmljivanje kancelarijskih uređaja i opreme javno plakatiranje istraživanje javnog mišljenja zapošljavanje osoblja vođenje knjiga objavljivanje reklamnih tekstova obrada podataka obrada teksta izrada platnih listova oglašavanje po kompjuterskoj mreži oglašavanje u multimedijском prostoru oglasne usluge u vezi s komercijalizacijom proizvoda iznajmljivanje reklamnih prostora iznajmljivanje reklamnog prostora u medijima i multimedijском prostoru iznajmljivanje reklamnog materijala usluge pretplate novina (za treće osobe) organizacija izložbi u komercijalne ili reklamne svrhe plakatiranje pomoć u vođenju poslova, poslovna pretraživanja savjetovanje o organiziranju poslova poslovno zastupanje u vezi sa nastupima umjetnika pospešavanje prodaje za treće osobe predstavljanje proizvoda priprema obaveštenja za javnost priprema i izrada štamparske forme zastupničke usluge (nabavka robe i usluga za druga preduzeća) priprema, vođenje, organizacija savetovanja, sajmovi, predavanja, tečaja, simpozijuma i drugih priredaba u komercijalne i reklamne svrhe profesionalno savetovanje na području komercijale i organizacije poslova, uključujući savetovanje u oblasti novinarstva, izdavačke delatnosti i multimedijских usluga računovodstvo istraživanje i skupljanje podataka iz medija širenje reklamnih oglasa reklamiranje agencije za reklamiranje reklamne usluge oglašavanje na radiju i televiziji umnožavanje dokumenata sistematizacija informacija u kompjuterske baze statističke informacije propagandni poslovi stručnjaci za poslovnu efikasnost profesionalno poslovno savjetovanje analiza proizvodne cene usluge na području izdavačke delatnosti savetovanje pri zapošljavanju konsultacije za vođenje poslova savetovanje o organizaciji i vođenju poslova savetovanje u oblasti računovodstva, vođenja knjiga i poresko savetovanje transkripcijske usluge proučavanja tržišta i istraživanje javnog mišljenja proučavanje tržišta u oblasti multimedijских i medijskih usluga agencije za uvoz i izvoz vođenje kompjuterskih kartoteka usluge vezane na štamparstvo usluge zastupanja stranih preduzeća i upravljanje holding društvima agencije za zapošljavanje, uključujući nuđenje podataka o slobodnim radnim mjestima u štampanom obliku i on-line

Klasa 41: obrazovne usluge, pripremanje obuke, razonoda, sportske i kulturne aktivnosti, naročito, organizacija zabavnih, poslovnih i kulturnih priredaba i takmičenja društvene priredbe organizacije muzičkih priredaba prostori za muzičke priredbe dobrotvorne priredbe sportske priredbe i takmičenja organizacija izložbi u kulturne ili obrazovne svrhe informacije o priredbama digitalna obrada slika produkcija filmova fotografisanje fotografske reportaže objavljivanje tekstova (osim reklamnih tekstova) obrazovanje i podučavanje u oblasti izdavačke delatnosti obuka i podučavanje u oblasti telekomunikacija bioskopi nuđenje on-line elektronskih publikacija izdavanje knjiga obrada (izdavanje) video traka objavljivanje elektronskih knjiga i časopisa na kompjuterskoj mreži organizacija, vođenje i izvođenje razgovo-

ra, konferencija, kongresa, seminara, simpozijuma informacije o obuci organizacija i vođenje nastavnih radionica (školovanje) organizacija nastupa (usluge impresaria) organizacija zabavnih priredbi na ulici profesionalno usmeravanje produkcija predstava i priredbi prevodilaštvo rezervacija ulaznica za predstave snimanje na mikrofilm usluge novinarskih izveštaja snimanje na videotrake usluge obrade govora i slike usluge u oblasti snimanja mikrofilma usluge u oblasti dopisnih kurseva zabavne delatnosti izdavačke delatnosti novina, časopisa, knjiga, tekstova izdavačke delatnosti on-line novina, časopisa, knjiga, tekstova usluge elektronske izdavačke delatnosti proizvodnja, posredovanje i prikazivanje dokumentarnih i obrazovnih filmova, video filmova, radijskih program a i televizijskih spotova nuđenje opštih svakodnevnih informacija i zanimljivosti naročito informacija o pop kulturi i sportu, o automobilizmu, o televizijskim programima, o poslovnim informacijama, o vremenu, horoskop, saveti doktora te posredovanje navedenih informacija, takođe on-line.

INDEKS NOSILACA ŽIGOVA
INDEX OF THE HOLDER OF THE REGISTRATION

(732)	(111)	(210)
AD. ZETATRANS LOGISTIČKE USLUGE	03274	2009-201
ALTICOR INC	03280	2009-251
AMGEN INC	03282	2008-1189
ARENA DD	03265	2009-268
ARENA DD	03266	2009-265
ARENA DD	03267	2009-266
ARENA DD	03269	2009-267
ARENA DD	03268	2009-258
BAMBI BANAT AD	03281	2008-545
BELUPO LIJEKOVI I KOZMETIKA DD	03362	2009-77
COIN S.P.A.	03359	2008-1231
COLLIERS MACAULAY NICOLLS INC, AN ONTARIO	03363	2009-165
COLLIERS MACAULAY NICOLLS INC, AN ONTARIO	03364	2009-166
EUROPAPRESS HOLDING DOO	03259	2009-263
EUROPAPRESS HOLDING DOO	03260	2009-264
EUROPAPRESS HOLDING DOO	03261	2009-269
EXXON MOBIL CORPORATION	03284	2008-1225
EZILI INVESTISSEMENTS INC.	06076	2009-43
FLUIDI DOO	03258	2009-296
FLUIDI DOO	03258	2009-296
FRS HOTEL GROUP (LUX) S.À R.L.	03250	2009-298
FRS HOTEL GROUP (LUX) S.À R.L.	03251	2009-305
FRS HOTEL GROUP (LUX) S.À R.L.	03252	2009-304
FRS HOTEL GROUP (LUX) S.À R.L.	03253	2009-303
GLAXO GROUP LIMITED	03290	2011-233
GOOGLE INC	03295	2009-163
GUEES?, INC	03286	2011-26
GUEES?, INC	03287	2011-29
HEMOFARM A.D	03291	2011-172
HEMOFARM A.D	03292	2011-173
INTEL CORPORATION	03365	2009-182
JT INTERNATIONAL S.A.	03361	2009-157
KARBON-NOVA DOO	03294	2008-1100
LABORATORIE GARNIER & CIE SOCIÉTÈÈ EN NOM COLLECTIF	03254	2009-300
LABORATORIE GARNIER & CIE SOCIÉTÈÈ EN NOM COLLECTIF	03255	2009-299
LABORATORIE GARNIER I CIE, SOCIETE EN NOM COLLECTIF	03275	2009-212
LANCOME PARFUMS ET BEAUTE CIE	03276	2009-232
MEGGLE AG	03360	2009-22
N V SUMATRA TOBACCO TRADING COMPANY	03293	2008-886
PHARMASWISS DOO	03283	2008-1167
PHENOMENON AGENTS LIMITED	03285	2009-143

(732)	(111)	(210)
REVIJE DOO	03263	2009-261
REVIJE DOO	03262	2009-260
REVIJE DOO	03264	2009-262
SAVA MONTENEGRO AD PODGORICA	03277	2009-237
SAVA MONTENEGRO AD PODGORICA	03278	2009-238
SAVA MONTENEGRO AD PODGORICA	03279	2009-239
SMITHERS-OAISIS COMPANY (OHIO CORPORATION)	03256	2009-306
SMITHERS-OAISIS COMPANY (OHIO CORPORATION)	03257	2009-307
STIEFEL LABORATORIES, INC.	03289	2011-40
TIFFANY AND COMPANY	03296	2009-102
UNIVERSAL PROTEIN SUPPLEMENTS CORPORATION	03270	2009-247
UNIVERSAL PROTEIN SUPPLEMENTS CORPORATION	03271	2009-248
UNIVERSAL PROTEIN SUPPLEMENTS CORPORATION	03272	2009-249
UNIVERSAL PROTEIN SUPPLEMENTS CORPORATION	03273	2009-250
VIIV HEALTHCARE COMPANY	03288	2011-180
VIS GODINJE d.O.O.	03367	2009-623
WM WRIGLEY JR. COMPANY	03366	2009-270

INDEKS BROJEVA ŽIGOVA
INDEX OF THE TRADEMARK NUMBERS

(210)	(111)	(210)	(111)
2008-545	03281	2009-299	03255
2008-886	03293	2009-300	03254
2008-1100	03294	2009-303	03253
2008-1167	03283	2009-304	03252
2008-1189	03282	2009-305	03251
2008-1225	03284	2009-306	03256
2008-1231	03359	2009-307	03257
2009-22	03360	2009-623	03367
2009-43	06076	2011-26	03286
2009-77	03362	2011-29	03287
2009-102	03296	2011-40	03289
2009-143	03285	2011-172	03291
2009-157	03361	2011-173	03292
2009-163	03295	2011-180	03288
2009-165	03363	2011-233	03290
2009-166	03364		
2009-182	03365		
2009-201	03274		
2009-212	03275		
2009-232	03276		
2009-237	03277		
2009-238	03278		
2009-239	03279		
2009-247	03270		
2009-248	03271		
2009-249	03272		
2009-250	03273		
2009-251	03280		
2009-258	03268		
2009-260	03262		
2009-261	03263		
2009-262	03264		
2009-263	03259		
2009-264	03260		
2009-265	03266		
2009-266	03267		
2009-267	03269		
2009-268	03265		
2009-269	03261		
2009-270	03366		
2009-296	03258		
2009-296	03258		
2009-298	03250		

INDEKS PO KLASAMA NIČANSKE KLASIFIKACIJE ROBA I USLUGA
INDEX ACCORDING TO THE NICE CLASSIFICATION OF GOODS AND SERVICES

Klasa 01	Klasa 10	03359	03259	
03256	03283		03260	Klasa 41
03294	03365	Klasa 24	03261	03250
		03250	03262	03259
Klasa 02	Klasa 11	03359	03263	03261
03294	03285		03264	03262
	06076	Klasa 25	03265	03263
Klasa 03		03250	03266	03264
03250	Klasa 14	03270	03267	03265
03254	03250	03286	03268	03266
03255	03287	03287	03269	03267
03275	03296	03296	03273	03268
03276		03359	03284	03269
03283	Klasa 16		03287	03295
03287	03250	Klasa 27	03294	
03359	03259	03359	03296	Klasa 43
	03260		03363	03250
Klasa 04	03261	Klasa 28	03364	03251
03284	03262	03250		03252
03359	03263		Klasa 36	03253
	03264	Klasa 29	03250	
Klasa 05	03265	03280	03251	Klasa 44
03270	03266	03360	03252	03250
03271	03267		03253	
03272	03268	Klasa 30	03277	
03273	03269	03250	03278	
03280	03283	03280	03279	
03282	03294	03281	03284	
03283		03366	03363	
03288	Klasa 17		03364	
03289	03257	Klasa 32		
03290	03294	03250	Klasa 37	
03291		03258	03284	
03292	Klasa 18	03258	03363	
03362	03250	03280	03364	
	03287	03360		
Klasa 07			Klasa 38	
03285	Klasa 19	Klasa 33	03295	
	03294	03250		
Klasa 08		Klasa 34	Klasa 39	
03296	Klasa 20	03293	03250	
	03250	03361	03274	
Klasa 09	03359		03283	
03285		Klasa 35		
03287	Klasa 21	03250	Klasa 40	
03296	03296		03294	

**OBJAVA ISPRAVKI
CORRECTIONS**

U „Crnogorskom glasniku intelektualne svojine“ broj **8. od 20.03.2012.** godine objavljeni su pogrešni podaci o imenu i adresi punomoćnika prijave za žig **2009-413**

Pogrešni podaci

(731) BAMBI BANAT AD; Bulevar Zorana Đinđića 8A Beograd (RS)

Ispravni podaci

(731) KELLY GESELLSCHAFT MBH, Herman-Gebouer-Strasse 1, A-1226, Wien, Austria (AT)

Pogrešni podaci

(740) Božović Vesko, Rimski trg, 50/11, Podgorica (ME)

Ispravni podaci

(740) Popović Miladin, Đoka Miraševića 21/III Podgorica (ME)

U „Crnogorskom glasniku intelektualne svojine“ broj **8. od 20.03.2012.** godine objavljeni su pogrešni podaci o imenu i adresi punomoćnika prijave za žig **2009-412**

Pogrešni podaci

(740) Božović Vesko, Rimski trg, 50/11, Podgorica (ME)

Ispravni podaci

(740) Popović Miladin, Đoka Miraševića 21/III Podgorica (ME)

U „Crnogorskom glasniku intelektualne svojine“ broj **8. od 20.03.2012.** godine objavljeni su pogrešni podaci o imenu i adresi punomoćnika prijave za žig **2009-411**

Pogrešni podaci

(740) Božović Vesko, Rimski trg, 50/11, Podgorica (ME)

Ispravni podaci

(740) Popović Miladin, Đoka Miraševića 21/III Podgorica (ME)

U „Crnogorskom glasniku intelektualne svojine“ broj **8. od 20.03.2012.** godine objavljeni su pogrešni podaci o imenu i adresi punomoćnika prijave za žig **2009-410**

Pogrešni podaci

(740) Božović Vesko, Rimski trg, 50/11, Podgorica (ME)

Ispravni podaci

(740) Popović Miladin, Đoka Miraševića 21/III Podgorica (ME)

U „Crnogorskom glasniku intelektualne svojine“ broj **8. od 20.03.2012.** godine objavljeni su pogrešni podaci o imenu i adresi punomoćnika prijave za žig **2009-661**

Pogrešni podaci

(740) Božović Vesko, Rimski trg, 50/11, Podgorica (ME)

Ispravni podaci

(740) Popović Miladin, Đoka Miraševića 21/III Podgorica (ME)

U „Crnogorskom glasniku intelektualne svojine“ broj **8. od 20.03.2012.** godine objavljeni su pogrešni podaci o imenu i adresi punomoćnika prijave za žig **2009-662**

Pogrešni podaci

(740) Božović Vesko, Rimski trg, 50/11, Podgorica (ME)

Ispravni podaci

(740) Popović Miladin, Đoka Miraševića 21/III Podgorica (ME)

U „Crnogorskom glasniku intelektualne svojine“ broj **8. od 20.03.2012.** godine objavljeni su pogrešni podaci o imenu i adresi punomoćnika prijave za žig **2009-663**

Pogrešni podaci

(740) Božović Vesko, Rimski trg, 50/11, Podgorica (ME)

Ispravni podaci

(740) Popović Miladin, Đoka Miraševića 21/III Podgorica (ME)

U „Crnogorskom glasniku intelektualne svojine“ broj **8. od 20.03.2012.** godine objavljeni su pogrešni podaci o imenu i adresi punomoćnika prijave za žig **2009-664**

Pogrešni podaci

(740) Božović Vesko, Rimski trg, 50/11, Podgorica (ME)

Ispravni podaci

(740) Popović Miladin, Đoka Miraševića 21/III Podgorica (ME)

U „Crnogorskom glasniku intelektualne svojine“ broj **8. od 20.03.2012.** godine objavljeni su pogrešni podaci o imenu i adresi punomoćnika prijave za žig **2009-665**

Pogrešni podaci

(740) Božović Vesko, Rimski trg, 50/11, Podgorica (ME)

Ispravni podaci

(740) Popović Miladin, Đoka Miraševića 21/III Podgorica (ME)

U „Crnogorskom glasniku intelektualne svojine“ broj **8. od 20.03.2012.** godine objavljeni su pogrešni podaci o imenu i adresi punomoćnika prijave za žig **2008-362**

Pogrešni podaci

(740) Rada Dobrijević Bralić, Stari Grad, Kotor (ME)

Ispravni podaci

(740) Popović Miladin, Đoka Miraševića 21/III Podgorica (ME)

U „Crnogorskom glasniku intelektualne svojine“ broj **8. od 20.03.2012.** godine objavljeni su pogrešni podaci o imenu i adresi punomoćnika prijave za žig **2008-767**

Pogrešni podaci

(740) Rada Dobrijević Bralić, Stari Grad, Kotor (ME)

Ispravni podaci

(740) Popović Miladin, Đoka Miraševića 21/III Podgorica (ME)

U „Crnogorskom glasniku intelektualne svojine“ broj **8. od 20.03.2012.** godine objavljeni su pogrešni podaci o podnosioca prijave za žig **2009-660**

Pogrešni podaci

(731) CHIGUITA BRANDS LLC; 255 EAST FIFTH STREET, CINCINNATI, OHIO, 45202 US

Ispravni podaci

(731) CHIQUITA BRANDS LLC; 255 EAST FIFTH STREET, CINCINNATI, OHIO, 45202 US

U „Crnogorskom glasniku intelektualne svojine“ broj **8. od 20.03.2012.** godine objavljeni su pogrešni podaci o podnosioca prijave za žig **2009-673**

Pogrešni podaci

(731) CHIGUITA BRANDS LLC; 255 EAST FIFTH STREET, CINCINNATI, OHIO, 45202 US

Ispravni podaci

(731) CHIQUITA BRANDS LLC; 255 EAST FIFTH STREET, CINCINNATI, OHIO, 45202 US



OBAVJEŠTENJE NOTICE

Objava upisa u Registar žigova CG priznatih žigova, registrovanih u Zavodu SCG, odnosno Zavodu Srbije, prije otvaranja Zavoda CG

Članom 65 stav 1 Zakona o žigu ("Sl.list CG", br. 72/10) priznata su prava na žigovima koji su registrovani i upisani u Registar žigova u Zavodu za intelektualnu svojinu Srbije i Crne Gore, odnosno Zavodu za intelektualnu svojinu Srbije do 28. maja 2008. godine (do dana otvaranja Zavoda za intelektualnu svojinu Crne Gore) do isteka njihovog trajanja.

Zavod je implementirao odredbu člana 65 stav 2 Zakona o žigu i izvršio upis u Registar, po službenoj dužnosti žigove za koje je izdao uvjerenja o važenju žiga u formi zabilješke u 2008. godini.

Zavod je implementirao odredbu stava 4 istog člana i donio rješenja o upisu u Registar žigova za koje su podnijeti zahtjevi u 2008. godini za obnovu važnosti žiga, prenos prava i promjenu imena i adrese shodno koja propisuje da se ti zahtjevi smatraju kao zahtjevi za upis u registar.

MEĐUNARODNI KODOVI ZA IDENTIFIKACIJU BIBLIOGRAFSKIH PODATAKA O ŽIGOVIMA PREMA WIPO ST 60 RECOMMENDATION CONCERNING BIBLIOGRAFIC DATA RELATING TO TRADEMARKS- WIPO-ST. 60

CRNOGORSKI	MDK	ENGLESKI
REGISTARSKI BROJ CG	111	NUMBER OF THE REGISTRATION CG
REGISTARSKI BROJ SCG	111	NUMBER OF THE REGISTRATION SCG
BROJ PRIJAVE	210	NUMBER OF THE APPLICATION
IME I ADRESA NOSIOCA ŽIGA	732	NAME AND ADDRESS OF THE HOLDER OF THE REGISTRATION



(111) CG	(210) Ž	(732)	(111) SCG
01190 PP	1971-14	PFIZER INC., a DELAWARE CORPORATION ; 235 EAST 42nd STREET,NEW YORK,NEW YORK 10017, US	20236
02412 PP	1994-614	SUN MICROSYSTEMS, INC ; 4150 NETWORK CIRCLE, SANTA CLARA, CALIFORNIA 95054, US	40784
03009 PP	1989-984	TOYOTA JIDOSHA KABUSHIKI KAISHA (also trading as TOYOTA MOTOR CORPORATION) ; 1, Toyota-cho, Toyota-shi, Aichi-ken, JP	34380
03010 PP	1997-250	BAYER SCHERING PHARMA AKTIENGESELLSCHAFT ; 13342 Berlin, DE	42630
03011 PP	2001-475	H-D Michigan, Inc. ; 315 West Huron Street, Suite 400, Ann Arbor, Michigan 48103, US	46892
03012 PP	2006-901	Dunlop Tyres Limited ; Tyre Fort 88-98, Wingfoot Way, Birmingham B24 9HY, UK	52796
03013 PP	2006-902	Dunlop Tyres Limited ; Tyre Fort 88-98, Wingfoot Way, Birmingham B24 9HY, UK	52797
03014 PP	1988-641	THE DOW CHEMICAL COMPANY ; MIDLAND, MICHIGAN, US	33425
03015 PP	1997-377	H-D MICHIGAN, INC. ; 315 W. HURON STREET, SUITE 400, ANN ARBOR, MICHIGAN 48103, US	43705
03016 PP	1988-481	TERUMO KABUSHIKI KAISHA (TERUMO CORPORATION) ; 44-1, 2-CHOME, HATAGAYA, SHIBUYA-KU, TOKYO, JP	33373
04156 PP	1975-246	SEGESTICA proizvodnja alkohola,pića i octa d.o.o. ; Quirinova 8, SISAK, HR	23391
04160 PP	1989-350	EMPRESA CUBANA DEL TABACO (CUBATABACO) ; 104 O'REILLY STREET, HAVANA CITY, CU	35475
04161 PP	2006-925	Google Inc. ; 1600 Amphitheatre Parkway, Mountain View, CA 94043,, US	52801
04162 PP	1988-681	HYUNDAI MOTOR COMPANY ; 140-2, KYE-DING, JONGRO-KU, SEOUL, KR	33428
04191 PP	1994-126	J.P. Morgan Chase & Co. ; 270 Park Avenue, New York, New York 10017, US	40608
04192 PP	1994-127	J.P. Morgan Chase & Co. ; 270 Park Avenue New York, New York 10017, US	40609
04198 PP	2000-869	SUN MICROSYSTEMS, INC. (Delaware corporation) ; 901 San Antonio Road, Palo Alto, California 94303, US	46247
04637 PP	1994-107	GLAXO GROUP LTD. ; GLAXO HOUSE, BARKELEY AVENUE, GREENFORD, MIDDLESEX UB6 ONN, ENGLSKA, GB	40449
04678 PP	1989-406	GALLAHER LIMITED ; MEMBERS HILL, BROOKLANDS ROAD, WEYBRIDGE, SURREY, ENGLSKA, GB	34457
04703 PP	2002-219	RANCO INCORPORATED OF DELAWARE. (Delaware corporation) ; 300 Delaware Avenue, Suite 1704, WILMINGTON, DE 19801,, US	49643
04707 PP	1970-43	RANCO INCORPORATED OF DELAWARE ; 300 DELAWARE AVENUE, SUITE 1704, WILMINGTON, DELAWARE 19801, US	19385
04710 PP	1979-409	ALKALOID AD SKOPJE C.O., FARMACEUTSKO HEMISKA KOZMETIČKA INDUSTRIJA ; SKOPJE, BULEVAR ALEKSANDAR MAKEDONSKI 12, MK	23964
04721 PP	1996-851	BRISTOL-MYERS SQUIBB COMPANY ; 345 PARK AVENUE, NEW YORK, NEW YORK 10154, US	41823
04722 PP	1996-564	BRISTOL-MYERS SQUIBB COMPANY ; 345 PARK AVENUE, NEW YORK, NEW YORK 10154, US	41893
04802 PP	1956-169	HILL, THOMSON & CO. LIMITED ; 111/113 RENFREW ROAD, PAISLEY, PA3 4DY,, GB	13744
04803 PP	1980-721	MEDTRONIC, INC. ; 3055 OLD HIGHWAY EIGHT, MINNEAPOLIS, MINNESOTA 55440, US	31498
04804 PP	1972-737	MEDTRONIC, INC. ; 3055 OLD HIGHWAY EIGHT, MINNEAPOLIS, MINNESOTA 55418, US	21298
04805 PP	1966-415	DOW CORNING CORPORATION ; MIDDLELAND, MICHIGAN 48640, US	17259
04836 PP	1994-574	SUN MICROSISTEM,INC (A DELAWARE CORPORATION) ; 4150 NETWORK CIRCLE SANTA CLARA, CA 95054, US	40770

04837 PP	1995-615	SUN MICROSYSTEMS, INC. ; 4150 Network Circle, Santa Clara, California 95054, US	42167
04838 PP	1996-697	SUN MICROSYSTEMS, INC. and Sun Microsystems, Inc.(Delaware corporation) ; 2550 GARCIA AVENUE, MOUNTAIN VIEW, CA 94043-1100, US and 4150 Network Circle, Santa Clara, California 95054, US	42315
04839 PP	2003-1458	Sun Microsystems, Inc. (Delaware corporation) ; 4150 Network Circle Santa Clara, CA 95054, US	49352
04840 PP	1997-1111	BRISTOL-MYERS SQUIBB SARL,A FRENCH COMPANY ; 3,RUE JOSEPH MONIER,92500 RUEIL MALMAISON, FR	43699
04841 PP	2002-1106	BRISTOL-MYERS SQUIBB SARL,A FRENCH COMPANY ; 3,RUE JOSEPH MONIER,92500 RUEIL MALMAISON, FR	45079
04842 PP	2001-894	BRISTOL-MYERS SQUIBB SARL, A FRENCH COMPANY ; 3, RUE JOSEPH MONIER, 92500 RUEIL MALMAISON, FR	46972
04893 PP	1989-1002	Bristol-Myers Squibb Pharma Company ; a Delaware General Partnership, Route 206 & Provinceline Road, Princeton, New Jersey 08540, US	34398
04894 PP	1973-75	BRISTOL-MYERS SQUIBB PHARMA COMPANY ; a Delaware General Partnership, Route 206 & Provinceline Road, Princeton, New Jersey 08540, US	21439
04895 PP	1977-812	Bristol-Myers Squibb Pharma Company ; a Delaware General Partnership, Route 206 & Provinceline Road, Princeton, New Jersey 08540, US	25857
04896 PP	1967-45	E.R. SQUIBB & SONS, L.L.C. and E.R.SQUIBB & SONS L.L.C., a Delaware Limited Liability Company ; LAWRENCEVILLE - PRINCETON ROAD, PRINCETON, NEW JERSEY 08540, US and Lawrenceville-princeton Road, Princeton, New Jersey 08540, US	17276
04897 PP	1962-163	E.R. SQUIBB & SONS, L.L.C. a Delaware Limited Liability Company ; Lawrenceville-Princeton Road, Princeton, New Jersey 08540 , US	15651
04898 PP	1998-731	PwC Business Trust ; 300 Madison Avenue, New York, New York 10017, US	44176
04899 PP	1998-734	PwC Business Trust ; 300 Madison Avenue, New York, New York 10017, US	44677
04900 PP	1998-732	PwC Business Trust ; 300 Madison Avenue, New York, New York 10017, US	44175
04901 PP	1988-196	SHARP KABUSHIKI KAISHA ; 22-22, NAGAIKE-CHO, ABENO-KU, OSAKA, JP	33209
04905 PP	1999-385	PEPSICO, INC. ; 700 Anderson Hill Road, Purchase, New York 10577, US	45303
04911 PP	1948-253	SHELL BRANDS INTERNATIONAL AG ; Baarermatte, 6340 Baar Switzerland, CH	11954
04912 PP	1948-249	SHELL BRANDS INTERNATIONAL AG ; Baarermatte, 6340 Baar Switzerland, CH	11950
05007 PP	1948-248	SHELL BRANDS INTERNATIONAL AG ; Baarermatte, 6340 Baar Switzerland, CH	11949
05009 PP	1948-241	SHELL BRANDS INTERNATIONAL AG ; Baarermatte, 6340 Baar Switzerland, CH	11942
05010 PP	1948-213	SHELL BRANDS INTERNATIONAL AG ; Baarermatte, 6340 Baar Switzerland, CH	11914
05011 PP	1948-236	SHELL BRANDS INTERNATIONAL AG ; Baarermatte, 6340 Baar Switzerland, CH	11937
05012 PP	1948-245	SHELL BRANDS INTERNATIONAL AG ; Baarermatte, 6340 Baar Switzerland, CH	11946
05013 PP	1948-239	SHELL BRANDS INTERNATIONAL AG ; Baarermatte, 6340 Baar Switzerland, CH	11940
05014 PP	1948-235	SHELL BRANDS INTERNATIONAL AG ; Baarermatte, 6340 Baar Switzerland, CH	11936
05015 PP	1999-416	INTEL CORPORATION ; 2200 Mission College Boulevard, Santa Clara, California 95052-8119, US	45324
05016 PP	1988-1173	TERUMO KABUSHIKI KAISHA (TERUMO CORPORATION) ; 44-1, 2-CHOME, HATAGAYA, SHIBUYA-KU, TOKYO, JP	33793
05017 PP	1988-1172	TERUMO KABUSHIKI KAISHA (TERUMO CORPORATION) ; 44-1, 2-CHOME, HATAGAYA, SHIBUYA-KU, TOKYO, JP	33792
05018 PP	1988-1170	TERUMO KABUSHIKI KAISHA (TERUMO CORPORATION) ; 44-1, 2-CHOME, HATAGAYA, SHIBUYA-KU, TOKYO, JP	33878
05019 PP	2005-1224	Bristol-Myers Squibb Company a Delaware Corporation ; 345 Park Avenue, New York, N.Y. 10154 S.A.D., US	52930

05020 PP	1974-578	BRISTOL-MYERS SQUIBB COMPANY ; 345 PARK AVENUE, NEW YORK, NEW YORK, US	22295
05021 PP	2002-1038	Bristol-Myers Squibb Company, a Delaware corporation ; 345 Park Avenue, New York, New York 10154, US	48260
05022 PP	1993-579	KRAFT FOODS AS ; JOHAN THRONE HOLSTS PLASS 1, N-0566 OSLO, NO	39235
05023 PP	2002-1093	KRAFT FOODS AS ; Johan Throne Holsts plass 1, N-0566, Oslo, NO	48297
05024 PP	1998-475	E.R. SQUIBB & SONS, L.L.C. a Delaware Limited Liability Company ; Lawrenceville-Princeton Road, Princeton, New Jersey 08540, US	41899
05025 PP	1988-702	DIEBOLD, INCORPORATED ; 5995 MAYFAIR ROAD, NORTH CANTON, OHIO 44720, US	33670
05026 PP	1999-471	HYUNDAI MOTOR COMPANY ; #140-2, Ke-Dong, Chongro-Ku, Seoul, KR	45388
05027 PP	1959-45	WYETH HOLDINGS CORPORATION ; FIVE GIRALDA FARMS, MADISON, NEW JERSEY 07940, US	14726
05028 PP	1989-664	OMNI NAME COMPANY ; 500 N. WATER, SUITE 1200 N., CORPUS CHRISTI, TEXAS 78471, US	34959
05029 PP	1999-520	VITA-MIX CORPORATION (Ohio corporation) ; 8615 Usher Road, Cleveland, Ohio 44138, US	45806
05046 PP	1980-571	FARMACEUTSKA HEMISKA KOZMETIČKA INDUSTRIJA ALKALOID AD SKOPIJE C.O. ; BULEVAR ALEKSANDAR MAKEDONSKI 12, SKOPIJE, MK	24955
05048 PP	1988-411	NIHON NOHYAKU CO., LTD. ; 2-5, 1-CHOME, NIHONBASHI, CHUO-KU, JP	33302
05049 PP	1988-79	KABUSHIKI KAISHA KENWOOD (KENWOOD CORPORATION) ; 14-6, DOGENZAKA 1-CHOME, SHIBUYA-KU, TOKYO, JP	32989
05050 PP	1999-564	KABUSHIKI KAISHA SONY COMPUTER ENTERTAINMENT (SONY COMPUTER ENTERTAINMENT INC.) ; 1-1, Akasaka 7-chome, Minato-ku, Tokyo, JP	44869
05051 PP	1959-48	MEDA AB ; Pipers Väg 2A, Box 906, SE-170 09 Solna, SE	14584
05052 PP	1999-562	CIBA SPECIALTY CHEMICALS HOLDING INC. ; Klybeckstrasse 141, 4057 Basel, CH	45395
05053 PP	1988-589	CINCOM SYSTEMS, INC. ; 55 MERCHANT STREET, CINCINNATI, OHIO 45246, US	33625
05054 PP	1949-46	LUCITE INTERNATIONAL UK LIMITED ; QUEENS GATE, 15-17 QUEENS TERRACE, SOUTHAMPTON HAMPSHIRE SO14 3BP,, GB	11883
05055 PP	1982-713	ECKANKAR and ECKANKAR ; 3001 LOUISIANA AVENUE NORTH, NEW HOPE, MINNESOTA 55427, US and 1200 West 78th Street, Chanhassen, 55317, Minnestoa, US	28980
05056 PP	1968-374	EXXON MOBIL CORPORATION ; 5959 Las Colinas Boulevard, Irving, Texas, 75039-2298, US	18310
05179 PP	2002-155	KRAFT FOODS HOLDINGS, INC.(Delaware corporation) ; Three Lakes Drive, NORTHFIELD, ILLINOIS 60093, US	47891
05180 PP	1997-949	KRAFT FOODS, HOLDINGS INC. (Delaware corporation) ; THREE LAKES DRIVE, NORTHFIELD, IL 60093, US	44239
05181 PP	1989-811	SECRETARIA GENERAL DE TURISMO ; C/ - CASTELLO NO. 115 - 3a PLANTA, 28006 - MADRID, ES	34832
05182 PP	1971-339	KRAFT FOODS HOLDINGS, INC., a Delaware corporation ; THREE LAKES DRIVE, NORTHFIELD, ILLINOIS 60093-2753, US	20446
05183 PP	1991-1327	KRAFT FOODS HOLDINGS, INC., a Delaware corporation ; THREE LAKES DRIVE, NORTHFIELD, ILLINOIS 60093-2753, US	38252
05184 PP	1971-340	KRAFT FOODS HOLDINGS, INC., a Delaware corporation ; THREE LAKES DRIVE, NORTHFIELD, ILLINOIS 60093-2753, US	20447
05185 PP	2006-2981	KRAFT FOODS HOLDINGS, INC. ; Three Lakes Drive, Northfield, Illinois 60093, US	54947
05186 PP	1990-1558	KRAFT FOODS HOLDINGS, INC. ; Three Lakes Drive, Northfield, Illinois 60093, US	37006

05187 PP	1971-373	KRAFT FOODS HOLDINGS,INC., a Delaware corporation ; THREE LAKES DRIVE, NORTHFIELD, ILLINOIS 60093-2753, US	20529
05188 PP	1971-375	KRAFT FOODS HOLDINGS,INC., a Delaware corporation ; THREE LAKES DRIVE, NORTHFIELD, ILLINOIS 60093-2753, US	20531
05190 PP	2002-156	KRAFT FOODS HOLDINGS, INC.(Delaware corporation) ; Three Lakes Drive, NORTHFIELD, ILLINOIS 60093, US	47757
05191 PP	1990-1563	KRAFT FOODS HOLDINGS, INC. ; Three Lakes Drive, Northfield, Illinois 60093, US	36992
05192 PP	1990-1556	KRAFT FOODS HOLDINGS, INC. ; Three Lakes Drive, Northfield, Illinois 60093, US	36991
05193 PP	1971-374	KRAFT FOODS HOLDINGS,INC., a Delaware corporation ; THREE LAKES DRIVE, NORTHFIELD, ILLINOIS 60093-2753, US	20530
05194 PP	1977-849	KRAFT FOODS HOLDINGS, INC.(Delaware corporation) ; THREE LAKES DRIVE, NORTHFIELD, ILLINOIS 60093, US	25596
05195 PP	1991-1667	KRAFT FOODS HOLDINGS,INC., a Delaware corporation ; THREE LAKES DRIVE, NORTHFIELD, ILLINOIS 60093-2753, US	36951
05196 PP	1972-693	NABISCO, INC. and KRAFT FOODS HOLDINGS, INC. a Delaware corporation ; 7 CAMPUS DRIVE PARSIPPANY, NEW JERSEY 07054, US and THREE LAKES DRIVE, NORTHFIELD, ILLINOIS 60093-2753, US	21593
05197 PP	1977-850	KRAFT FOODS HOLDINGS, INC. ; Three Lakes Drive, Northfield, Illinois 60093, US	25597
05198 PP	1974-342	KRAFT FOODS HOLDINGS, INC. ; Three Lakes Drive, Northfield, Illinois 60093, US	22616
05254 PP	2006-355	Matsushita Electric Industrial Co., Ltd. ; 1006, Oaza Kadoma, Kadoma-shi, Osaka 571-8501, JP	52568
05255 PP	1967-73	DOW CORNING CORPORATION ; MIDDLELAND, MICHIGAN 48640, US	18270
05256 PP	1989-773	HANKOOK TIRE MFG. CO., LTD. ; 365, SHINDORIM-DONG, KOORO-KU, SEOUL, KR	34829
05257 PP	1968-595	MITSUBISHI FUSO TRUCK AND BUS CORPORATION ; 16-4,KONAN 2-CHOME,MINNATO-KU,TOKYO, JP	18321
05258 PP	1974-327	ExxonMobil Oil Corporation ; 5959 Las Colinas Boulevard, Irving, TX 75039-2298, US	22892
05259 PP	1975-110	MEAD JOHNSON & COMPANY ; 2400 WEST LLOYD EXPRESSWAY, EVANSVILLE, INDIANA 47721, US	23421
05284 PP	2006-2434	EUROPAPRESS HOLDING d.o.o. ; 10000 Zagreb, Koranska 2, HR	54384
05285 PP	1989-591	HEMOFARM KONCERN A.D., FARMACEUTSKO-HEMIJSKA INDUSTRIJA VRŠAC ; Beogradski put bb, 26300 Vršac, YU	33237
05286 PP	1990-1630	KRAFT FOODS HOLDINGS, INC. ; Three Lakes Drive, Northfield, Illinois 60093, US	36035
05303 PP	1988-914	LEK, TOVARNA FARMACEVTSKIH IN KEMIČNIH IZDELKOV, D.D. ; LJUBLJANA, VEROVŠKOVA 57, SI	32649
05304 PP	1988-911	LEK, TOVARNA FARMACEVTSKIH IN KEMIČNIH IZDELKOV, D.D. ; LJUBLJANA, VEROVŠKOVA 57, SI	32646
05305 PP	1978-734	LEK, TOVARNA FARMACEVTSKIH IN KEMIČNIH IZDELKOV, D.D. ; LJUBLJANA, VEROVŠKOVA 57, SI	23654
05306 PP	1999-518	COLGATE-PALMOLIVE COMPANY ; 300 Park Avenue, New York, New York, US	44881
05307 PP	1999-410	COLGATE-PALMOLIVE COMPANY ; 300 Park Avenue, New York, New York, US	45224
05309 PP	2005-1676	Google Inc. ; 1600 Amphitheatre Parkway, Mountain View, CA 94043,, US	52063
05310 PP	2006-1871	Google Inc. ; 1600 Amphitheatre Parkway, Mountain View, CA 94043,, US	54089

05311 PP	2005-1074	Google Inc. (Delaware corporation) ; 1600 Amphitheatre Parkway Mountain View, CA 94043, SAD, US	51774
05312 PP	1998-482	BERLIN-CHEMIE AG. ; Glienicker Weg 125/127, 12489 Berlin, DE	46246
05313 PP	1996-1586	BERLIN-CHEMIE AG. ; GLIENICKER WEG 125/127, 12489 BERLIN, DE	42372
05314 PP	1996-1578	BERLIN-CHEMIE AG. ; GLIENICKER WEG 125/127, D-12489 BERLIN, DE	42468
05315 PP	1996-1439	BERLIN-CHEMIE AG. ; GLIENICKER WEG 125/127, 12489 BERLIN, DE	42272
05316 PP	2002-556	Emerson Electric Co. ; 8000 West Florissant Avenue St.Louis, Missouri 63136,, US	47746
05317 PP	2007-977	BERLIN-CHEMIE AG, ; Glienicker Weg 125, D-12489 BERLIN,, DE	55677
05318 PP	2006-2919	Google Inc. ; 1600 Amphitheatre Parkway, Mountain View, CA 94043,, US	54766
05319 PP	2006-1870	Google Inc. ; 1600 Amphitheatre Parkway, Mountain View, CA 94043,, US	54088
05324 PP	1989-771	ORAS OY ; RAUHANKATU 28, SF-26100 RAUMA, FI	34881
05360 PP	1989-1102	RELIGIOUS TECHNOLOGY CENTER ; 1710 IVAR AVENUE, LOS ANGELES, CALIFORNIA, US	35222
05362 PP	1996-1100	OMNICOM INTERNATIONAL HOLDINGS INC. and Omnicom International Holdings Inc. ; 11601 WILSHIRE BLVD., LOS ANGELES, CALIFORNIA 90025, US and 720 California Street, San Francisco, California 94108, US	41873
05363 PP	2005-711	OMNICOM INTERNATIONAL HOLDINGS INC. ; 720 California Street, San Francisco, California 94108, US	51207
05364 PP	2005-709	OMNICOM INTERNATIONAL HOLDINGS INC. ; 720 California Street, San Francisco, California 94108, US	51205
05365 PP	2005-1755	BANCA INTESA S.p.A. and INTESA SANPAOLO S.P.A. ; Piazza Paolo Ferrari 10, 20121 Milano (MI), Italija, IT and Piazza San Carlo 156, Torino, Italy, IT	52932
05397 PP	1977-152	LEK, TOVARNA FARMACEVTSKIH IN KEMIČNIH IZDELKOV, D.D. ; LJUBLJANA, VEROVŠKOVA 57, SI	22196
05398 PP	1977-184	LEK, TOVARNA FARMACEVTSKIH IN KEMIČNIH IZDELKOV, D.D. ; LJUBLJANA, VEROVŠKOVA 57, SI	22272
05399 PP	1977-278	LEK, TOVARNA FARMACEVTSKIH IN KEMIČNIH IZDELKOV, D.D. ; LJUBLJANA, VEROVŠKOVA 57, SI	22748
05400 PP	1977-456	LEK, TOVARNA FARMACEVTSKIH IN KEMIČNIH IZDELKOV, D.D. ; LJUBLJANA, VEROVŠKOVA 57, SI	22370
05401 PP	1977-495	LEK, TOVARNA FARMACEVTSKIH IN KEMIČNIH IZDELKOV, D.D. ; LJUBLJANA, VEROVŠKOVA 57, SI	22674
05402 PP	1977-497	LEK, TOVARNA FARMACEVTSKIH IN KEMIČNIH IZDELKOV, D.D. ; LJUBLJANA, VEROVŠKOVA 57, SI	22676
05403 PP	1977-503	LEK, TOVARNA FARMACEVTSKIH IN KEMIČNIH IZDELKOV, D.D. ; LJUBLJANA, VEROVŠKOVA 57, SI	22682
05404 PP	1977-506	LEK, TOVARNA FARMACEVTSKIH IN KEMIČNIH IZDELKOV, D.D. ; LJUBLJANA, VEROVŠKOVA 57, SI	22371
05405 PP	1977-514	LEK, TOVARNA FARMACEVTSKIH IN KEMIČNIH IZDELKOV, D.D. ; LJUBLJANA, VEROVŠKOVA 57, SI	22659
05406 PP	1977-783	LEK, TOVARNA FARMACEVTSKIH IN KEMIČNIH IZDELKOV, D.D. ; LJUBLJANA, VEROVŠKOVA 57, SI	23027
05407 PP	1977-787	LEK, TOVARNA FARMACEVTSKIH IN KEMIČNIH IZDELKOV, D.D. ; LJUBLJANA, VEROVŠKOVA 57, SI	23067
05459 PP	1999-495	KIA MOTORS CORPORATION ; 992-28, Siheung-dong, Kumchon-gu, Seoul, KR	45580

05461 PP	2004-449	PLAYBOY ENTERPRISES INTERNATIONAL INC. ; 680 North Lake Shore Drive, Chicago, Illinois 60611, US	52996
05462 PP	1979-294	LEK, TOVARNA FARMACEVTSKIH IN KEMIČNIH IZDELKOV, D.D. ; LJUBLJANA, VEROVŠKOVA 57, SI	23864
05464 PP	2002-1097	Bosnalijek farmaceutska i hemijska industrija, dioničko društvo ; Sarajevo, Jukićeva 55, BiH, BA	45015
05466 PP	1988-611	GENERAL MOTORS CORPORATION ; WEST GRAND BOULEVARD AND CASS AVENUE, DETROIT, MICHIGAN 48202, US	33524
05467 PP	1999-771	GENERAL MOTORS CORPORATION ; West Grand Boulevard and Cass Avenue, Detroit, Michigan 48202, US	45476
05468 PP	1988-615	GENERAL MOTORS CORPORATION ; WEST GRAND BOULEVARD AND CASS AVENUE, DETROIT, MICHIGAN 48202, US	33528
05469 PP	1988-794	BELZONA POLYMERICS LIMITED ; CLARO ROAD, HARROGATE, NORTH YORKSHIRE HG1 4AY, ENGLAND, GB	34001
05470 PP	1988-966	V&S VIN & SPRIT AKTIEBOLAG(publ) ; SE-117 97 STOCKHOLM, SE	33860
05471 PP	1999-737	HAIER GROUP CORPORATION ; Haier Road (Haier Industrial Park), Qingdao Hi-tech Industrial Park, Shandong, CN	45065
05472 PP	1999-738	HAIER GROUP CORPORATION ; Haier Road (Haier Industrial Park), Qingdao Hi-tech Industrial Park, Shandong, CN	45066
05473 PP	1999-736	HAIER GROUP CORPORATION ; Haier Road (Haier Industrial Park), Qingdao Hi-tech Industrial Park, Shandong, CN	45064
05475 PP	2002-48	KEDRION S.p.A., an Italian company ; Localita Ai Conti, 55020 Castel Vecchio Pascoli Province Lucca, Italy, IT	44435
05476 PP	2001-738	KEDRION S.P.A. ; Loc. Ai Conti, 55020 Castelveccchio Pascoli-Barga (Lucca), ITALIJA, IT	45414
05477 pp	1989-178	TERUMO KABUSHIKI KAISHA (TERUMO CORPORATION) ; 44-1, 2-CHOME, HATAGAYA, SHIBUYA-KU, TOKYO, JP	34180
05478 PP	1989-1260	E.R. SQUIBB & SONS, L.L.C. a Delaware Limited Liability Company ; Lawrenceville-Princeton Road, Princeton, New Jersey 08540 , US	35105
05479 PP	1974-143	DYNO NOBEL SWEDEN AB ; Gyttopp 713 82 Nora, SE	22518
05480 PP	1975-839	HAUSBRANDT TRIESTE 1892 S.p.A ; VIA FOSCARINI N. 52, NERVESA DELLA BATAGLIA (TV), IT	24112
05481 PP	2004-603	KEDRION S.p.A. ; 55020 Castelveccchio Pascoli-Barga (Lucca) Italija, IT	50159
05482 PP	1999-615	AEGEAN AVIATION S.A. AEROPORIA AEGEOU S.A. ; 572, Vouliagmenis Avenue, 164 51 Athens, GR	45810
05483 PP	1994-67	SP BRAND HOLDING EEIG ; SQUARE DE MEEUS 5-6, 1040 BRUSSELS, BE	40602
05484 PP	1993-122	GALLUP, INC. ; 1001 Gallup Drive, Omaha, Nebraska 68102, US	39961
05485 PP	1988-388	VISA INTERNATIONAL SERVICE ASSOCIATION ; 900 METRO CENTER BOULEVARD, FOSTER CITY, CALIFORNIA 94404, US	33502
05486 PP	1976-26	FLEXSYS AMERICA, L.P. ; 260 SPRINGSIDE DRIVE, AKRON, OHIO, US	24167
05487 PP	1976-25	FLEXSYS AMERICA, L.P. ; 260 SPRINGSIDE DRIVE, AKRON, OHIO, US	24166
05488 pp	1999-760	AstraZeneca AB ; 151 85 Sodertalje, SE	46080
05489 PP	1987-410	OMRON CORPORATION ; 10, HANAZONOTSUCHIDO-CHO, UKYO-KU, KYOTO, JP	33698
05490 PP	1976-36	YAMAHA CORPORATION ; 10-1, NAKAZAWA-CHO, HAMAMATSU-SHI, SHIZUOKA-KEN, JP	24234
05491 PP	2005-108	GENERAL MOTORS CORPORATION, Proizvodno i trgovinsko preduzeće organizovano po propisima države Delaware ; 300 Renaissance Center, Detroit, Michigan 48265-3000, US	50875
05492 PP	1989-1068	E.R. SQUIBB & SONS, L.L.C. a Delaware Limited Liability Company ; Lawrenceville-Princeton Road, Princeton, New Jersey 08540 , US	36470

05493 PP	1989-1069	E.R. SQUIBB & SONS, L.L.C. a Delaware Limited Liability Company ; Lawrenceville-Princeton Road, Princeton, New Jersey 08540 , US	34761
05494 PP	2005-846	GENERAL MOTORS CORPORATION, Proizvodno i trgovinsko preduzeće organizovano po propisima države Delaware, ; 300 Renaissance Center, Detroit, Michigan 48265-3000, US	51432
05495 PP	1998-65	GENERAL MOTORS CORPORATION ; West Grand Boulevard and Cass Avenue, Detroit, Michigan 48202, US	43808
05496 PP	1999-407	EXPRESSCO, INC. ; 1105 North Market Street, Wilmington, Delaware 19801, US	45129
05497 PP	1989-1368	BELL IP HOLDING, LLC ; ONE LANDMARK SQUARE 10TH FLOOR, STAMFORD, CT 06901, US	35310
05498 PP	2000-293	INTEL CORPORATION(Delaware corporation) ; 2200 Mission College Boulevard, Santa Clara, California 95052-8119, US	45624
05499 PP	1989-527	E.I. DU PONT DE NEMOURS AND COMPANY ; 1007 Market Street, Wilmington, Delaware, US	34013
05500 PP	1976-199	E.I. DU PONT DE NEMOURS & COMPANY ; Wilmington, Delaware, US	24411
05501 PP	1999-764	THE PROCTER & GAMBLE COMPANY(Ohio corporation) ; One Procter & Gamble Plaza, Cincinnati, Ohio, US	45942
05512 PP	1968-592	MITSUBISHI FUSO TRUCK AND BUS CORPORATION ; 16-4,KONAN 2-CHOME,MINATO-KU,TOKYO, JP	18364
05514 PP	1989-148	FLUKE CORPORATION ; 6920 SEAWAY BOULEVARD, EVERETT, WASHINGTON 98203, US	33929
05515 PP	2002-828	Kos Pharmaceuticals, Inc. ; 1001 Brickell Bay Drive, 25th Floor, Miami, Florida 33131,, US	48813
05516 PP	1968-872	3M COMPANY (a Delaware corporation) ; 3M CENTER, 2501 HUDSON ROAD, SAINT PAUL, MINNESOTA 55144, US	18633
05517 PP	1997-1031	MERCK & CO., INC. ; ONE MERCK DRIVE, P.O. BOX 100, WHITEHOUSE STATION, NEW JERSEY, US	42717
05518 PP	1995-569	MERCK & CO., INC. A NEW JERSEY CORPORATION, ; ONE MERCK DRIVE, P.O. BOX 100, WHITEHOUSE STATION, NEW JERSEY, US	41011
05519 PP	1998-834	MERCK & CO., INC, a New Jersey Corporation ; One Merck Drive, P.O.Box 100, Whitehouse Station, New Jersey, US	44356
05520 PP	2000-1033	3M COMPANY (a Delaware corporation) ; 3M CENTER, 2501 HUDSON ROAD, SAINT PAUL, MINNESOTA 55144, US	46218
05521 PP	1990-7	MITAC INTERNATIONAL CORPORATION ; NO.1, R&D II ROAD, HSINCHU SCIENCE-BASED, INDUSTRIAL PARK, TAIWAN, TW	35017
05522 PP	2000-518	TAKEDA PHARMACEUTICAL COMPANY LIMITED ; 1-1, Doshomachi 4-chome, Chuo-ku, Osaka, Japan, JP	45715
05523 PP	2000-378	TAKEDA PHARMACEUTICAL COMPANY LIMITED ; 1-1, Doshomachi 4-chome, Chuo-ku, Osaka, JP	45741
05524 PP	2000-377	TAKEDA PHARMACEUTICAL COMPANY LIMITED ; 1-1, Doshomachi 4-chome, Chuo-ku, Osaka, JP	45742
05526 PP	2000-16	WOOSUNG TIRE CORPORATION ; #30, Yusan-Dong, Yangsan City, Kyongsangnam-Do, KR	45288
05527 PP	2000-47	LEVI STRAUSS & CO. ; Levi's Plaza, 1155 Battery Street, San Francisco, California 94111, US	45299
05531 PP	1989-1059	NBA PROPERTIES, INC. ; 645 FIFTH AVENUE, NEW YORK, NEW YORK, US	35319
05566 PP	1989-1433	AVIREX CO. S.A. and AVIREX CO. SA ; VIA OLGATI, LUGANO, SWITZERLAND, CH and Via Frasca 3, 6900 Lugano, CH	35537
05576 PP	1996-839	SCHERING CORPORATION ; 2000 GALLOPING HILL ROAD, KENIWORTH, NEW JERSEY 07033, US	42122
05577 PP	1996-489	SCHERING-PLOUGH LTD. ; TOEPFERSTRASSE 5, CH-6004 LUCERNE, CH	41776

05578 PP	1997-553	SCHERING CORPORATION ; 2000 GALLOPING HILL ROAD, KENILWORTH, NEW JERSEY 07033-0530, US	42620
05592 PP	1988-482	MERCK & CO., INC. ; ONE MERCK DRIVE, P.O.BOX 100, WHITEHOUSE STATION, NJ 08889-0100, US	33335
05593 PP	1968-869	3M COMPANY (a Delaware corporation) ; 3M CENTER, 2501 HUDSON ROAD, SAINT PAUL, MINNESOTA 55144, US	18632
05594 PP	2000-891	MERCK & CO., INC. a New Jersey Corporation, ; One Merck Drive, P.O.Box 100, Whitehouse Station, New Jersey, US	46008
05595 PP	2000-46	MERCK & CO., INC.(A New Jersey Corporation) ; One Merck Drive, P.O.Box 100, Whitehouse Station, New Jersey, US	45289
05596 PP	2000-519	MERCK & CO., INC. a New Jersey Corporation ; One Merck Drive, P.O.Box 100, Whitehouse Station, New Jersey, US	46992
05597 PP	2000-400	MERCK & CO., INC. a New Jersey Corporation ; One Merck Drive, P.O.Box 100, Whitehouse Station, New Jersey, US	45738
05598 PP	1988-1225	MERCK & CO., INC. ; ONE MERCK DRIVE, P.O.BOX 100, WHITEHOUSE STATION, NJ 08889-0100, US	33795
05599 PP	2000-1034	3M COMPANY (a Delaware corporation) ; 3M CENTER, 2501 HUDSON ROAD, SAINT PAUL, MINNESOTA 55144, US	46200
05600 PP	1978-1074	ALBERTO-CULVER COMPANY ; 2525 ARMITAGE AVENUE, MELROSE PARK, ILL. 60160, US	26548
05601 PP	2005-378	ALBERTO-CULVER COMPANY ; 2525 Armitage Avenue, Melrose Park, Illinois 60160-1163, US	50791
05602 PP	2005-379	ALBERTO-CULVER COMPANY ; 2525 Armitage Avenue, Melrose Park, Illinois 60160-1163, US	50790
05603 PP	2005-66	ALBERTO-CULVER COMPANY ; 2525 Armitage Avenue, Melrose Park, Illinois 60160-1163, US	51200
05604 PP	1999-831	THE GILLETTE COMPANY ; Prudential Tower Building, Boston, Massachusetts 02199, US	46054
05605 PP	2000-445	PERFETTI VAN MELLE S.p.A. ; Via XXV Aprile, 7 20020-LAINATE (Milano), IT	45734
05607 PP	2000-131	UNILEVER N.V. ; Weena 455, 3013 AL Rotterdam, NL	45460
05608 PP	2000-132	UNILEVER ROMANIA S.A. ; BULEVARDUL REPUBLICII 291, PLOIESTI, RO	45461
05609 PP	2000-135	UNILEVER N.V. ; Weena 455, 3013 AL Rotterdam, NL	47381
05610 PP	2000-581	AVAYA INC.(Delaware Corporation) ; 211 Mount Airy Road, Basking Ridge, New Jersey 07920, US	45841
05611 PP	2000-583	AVAYA INC. ; 211 Mount Airy Road, Basking Ridge, New Jersey 07920, US	45840
05612 PP	1990-5	Reckitt & Colman (Overseas) Limited ; Dansome Lane, Hull HU8 7DS, UK	34323
05613 PP	1989-1286	HEMOFARM KONCERN A.D., FARMACEUTSKO-HEMIJSKA INDUSTRIJA ; Beogradski put bb, 26300 Vršac, YU	33920
05614 PP	1989-1287	HEMOFARM KONCERN A.D., FARMACEUTSKO-HEMIJSKA INDUSTRIJA VRŠAC ; Beogradski put bb, 26300 Vršac, YU	33921
05618 PP	1989-1285	HEMOFARM KONCERN A.D., FARMACEUTSKO-HEMIJSKA INDUSTRIJA VRŠAC ; Beogradski put bb, 26300 Vršac, YU	33919
05619 PP	1990-55	JAPAN TOBACCO INC. ; 2-2-1 TORANOMON, MINATO-KU, TOKYO, JP	34944
05624 PP	1990-641	Time Warner Inc. ; One Time Warner Center, New York, NY 10019, US	35698
05628 PP	1990-4	JAPAN TOBACCO INC. ; 2-2-1 TORANOMON, MINATO-KU, TOKYO, JP	34983
05629 PP	1949-11	GUABER HOUSEHOLD S.r.l. ; Via Gramsci 41 Funo di Argelato, IT	11845
05630 PP	1989-219	UBE INDUSTRIES, LTD. ; 12-32 NISHIHONMACHI 1-CHOME, UBE-SHI, YAMAGUCHI-KEN, JP	34186
05631 PP	2000-465	ELI LILLY AND COMPANY ; Lilly Corporate Center, Indianapolis, Indiana, US	45788

05638 PP	2000-571	3M COMPANY (a Delaware corporation) ; 3M CENTER, 2501 HUDSON ROAD, SAINT PAUL, MINNESOTA 55144, US	45703
05639 PP	2003-1494	KEDRION SPA ; Loc.Ai Conti, 55020 Castevecchio Pascoli, Barga (LU), Italija, IT	49498
05640 PP	1989-1192	MONSANTO TECHNOLOGY LLC ; 800 N. LINDBERGH BOULEVARD, ST. LOUIS, MISSOURI 63167, US	35308
05641 PP	1988-678	WARNER BROS. RECORDS INC. ; 3300 WARNER BOULEVARD, BURBANK, CALIFORNIA 91505, US	33648
05642 PP	1974-895	3M COMPANY (a Delaware corporation) ; 3M CENTER, 2501 HUDSON ROAD, SAINT PAUL, MINNESOTA 55144, US	24619
05643 PP	1989-313	WARNER BROS. ENTERTAINMENT INC. ; 4000 WARNER BOULEVARD, BURBANK, CALIFORNIA 91522, US	33977
05644 PP	1921-1343	THE CHRISTIAN SCIENCE BOARD OF DIRECTORS OF THE FIRST CHURCH OF CHRIST SCIENTIST ; CHRISTIAN SCIENCE CENTER, BOSTON, MA 02115, US	915
05645 PP	1988-1022	KEMIRA OYJ ; PORKKALANKATU 3, SF-00180 HELSINKI, FI	33787
05646 PP	1978-1020	ALBERTO - CULVER COMPANY ; 2525 ARMITAGE AVENUE, MELROSE PARK, ILL 60160, US	27720
05647 PP	1978-1075	ALBERTO-CULVER COMPANY ; 2525 ARMITAGE AVENUE, MELROSE PARK, ILL. 60160, US	26549
05648 PP	1988-876	HYUNDAI MOTOR COMPANY ; 140-2, KE-DONG, CHONGRO-KU, SEOUL, KR	33600
05649 PP	1978-1073	ALBERTO-CULVER COMPANY ; 2525 ARMITAGE AVENUE, MELROSE PARK, ILL. 60160, US	26547
05650 PP	1969-450	ALBERTO-CULVER COMPANY ; 2525 ARMITAGE AVENUE, MELROSE PARK, ILLINOIS, US	20169
05652 PP	1976-337	ALBERTO-CULVER COMPANY ; 2525 ARMITAGE AVENUE, MELROSE PARK, ILLINOIS 60160, US	25058
05653 PP	1978-1021	ALBERTO CULVER COMPANY ; 2525 ARMITAGE AVENUE, MELROSE PARK, ILL. 60160, US	26533
05654 PP	1966-408	ALBERTO - CULVER COMPANY ; 2525 W. ARMITAGE AVENUE, MELROSE PARK, ILLINOIS, US	17391
05655 PP	1977-133	ALBERTO-CULVER COMPANY ; 2525 ARMITAGE AVENUE, MELROSE PARK, ILLINOIS, US	26978
05656 PP	1976-339	ALBERTO-CULVER COMPANY ; 2525 ARMITAGE AVENUE, MELROSE PARK, ILLINOIS 60160, US	24741
05657 PP	1940-26	CUMMINS INC. ; 500 Jackons Street, Columbus, Indiana, US	10541
05658 PP	1989-1137	KRATON POLYMERS RESEARCH B.V. ; BADHULSWEG 3 1030 BH AMSTERDAM, NL	34585
05661 PP	1969-298	ALBERTO - CULVER COMPANY ; 2525 ARMITAGE AVENUE, MELROSE PARK, ILLINOIS, US	18848
05663 PP	1999-745	Unichema Chemie BV ; Buurtje 1, 2802 BE, Gouda, NL	45317
05670 PP	1946-87	GENERAL MOTORS CORPORATION, Korporacija organizovana po propisima države Delaware ; 300 Renaissance Center, Detroit, 48265-3000, Michigan, US	11129
05671 PP	1926-81	GENERAL MOTORS CORPORATION and GENERAL MOTORS CORPORATION ; 300 Renaissance Center, Detroit, Michigan 48265-3000, US and WEST GRAND BOULEVARD AND CASS AVENUE, DETROIT, MICHIGAN 48202, US	4736
05673 PP	2005-200	GENERAL MOTORS CORPORATION, proizvodno i trgovinsko preduzeće organizovano po propisima države Delaware ; 300 Renaissance Center, Detroit, Michigan 48265-3000, US	51186
05680 PP	1990-1086	S.C. JOHNSON & SON, INC. ; 1525 HOWE STREET, RACINE, WISCONSIN 53403, US	36484

05681 PP	1921-1260	CARBORUNDUM ELECTRITE A.S. ; TOVARNI UL., BENATKU NAD JEZEROU, CS	1478
05683 PP	1990-230	HEMOFARM KONCERN A.D., FARMACEUTSKO-HEMIJSKA INDUSTRIJA VRŠAC ; Beogradski put bb, 26300 Vršac, YU	34114
05684 PP	1990-225	HEMOFARM KONCERN A.D., FARMACEUTSKO-HEMIJSKA INDUSTRIJA VRŠAC ; Beogradski put bb, 26300 Vršac, YU	34109
05685 PP	1990-179	HEMOFARM KONCERN A.D., FARMACEUTSKO-HEMIJSKA INDUSTRIJA VRŠAC ; Beogradski put bb, 26300 Vršac, YU	34103
05686 PP	1990-229	HEMOFARM KONCERN A.D., FARMACEUTSKO-HEMIJSKA INDUSTRIJA ; Beogradski put bb, 26300 Vršac, YU	34113
05687 PP	1990-233	HEMOFARM KONCERN A.D., FARMACEUTSKO-HEMIJSKA INDUSTRIJA ; Beogradski put bb, 26300 Vršac, YU	34117
05688 PP	1990-234	HEMOFARM KONCERN A.D., FARMACEUTSKO-HEMIJSKA INDUSTRIJA VRŠAC ; Beogradski put bb, 26300 Vršac, YU	34118
05689 PP	1990-232	HEMOFARM KONCERN A.D., FARMACEUTSKO-HEMIJSKA INDUSTRIJA VRŠAC ; Beogradski put bb, 26300 Vršac, YU	34116
05690 PP	1990-222	HEMOFARM KONCERN A.D., FARMACEUTSKO-HEMIJSKA INDUSTRIJA VRŠAC ; Beogradski put bb, 26300 Vršac, YU	34106
05691 PP	1990-228	HEMOFARM KONCERN A.D., FARMACEUTSKO-HEMIJSKA INDUSTRIJA ; Beogradski put bb, 26300 Vršac, YU	34112
05692 PP	1990-224	HEMOFARM KONCERN A.D., FARMACEUTSKO-HEMIJSKA INDUSTRIJA VRŠAC ; Beogradski put bb, 26300 Vršac, YU	34108
05693 PP	1990-223	HEMOFARM KONCERN A.D., FARMACEUTSKO-HEMIJSKA INDUSTRIJA ; Beogradski put bb, 26300 Vršac, YU	34107
05694 PP	1990-221	HEMOFARM KONCERN A.D., FARMACEUTSKO-HEMIJSKA INDUSTRIJA VRŠAC ; Beogradski put bb, 26300 Vršac, YU	34105
05695 PP	1990-227	HEMOFARM KONCERN A.D., FARMACEUTSKO-HEMIJSKA INDUSTRIJA VRŠAC ; Beogradski put bb, 26300 Vršac, YU	34111
05696 PP	1990-226	HEMOFARM KONCERN A.D., FARMACEUTSKO-HEMIJSKA INDUSTRIJA VRŠAC ; Beogradski put bb, 26300 Vršac, YU	34110
05697 PP	1990-231	HEMOFARM KONCERN A.D., FARMACEUTSKO-HEMIJSKA INDUSTRIJA VRŠAC ; Beogradski put bb, 26300 Vršac, YU	34115
05698 PP	2000-168	ZORKA-PHARMA, AD ZA PROIZVODNJU FARMACEUTSKIH PROIZVODA I FINIH HEMIKALIJA ; Narodnih heroja bb, Šabac, YU	43256
05699 PP	2000-167	ZORKA-PHARMA, AD ZA PROIZVODNJU FARMACEUTSKIH PROIZVODA I FINIH HEMIKALIJA ; Narodnih heroja bb, Šabac, YU	43255
05702 PP	2006-2010	BELUPO -Lijekovi i kozmetika d.d. ; Danica 5, 48000 Koprivnica, HR	54181
05714 PP	2003-1411	BELUPO, lijekovi i kozmetika, d.o.o. ; Danica 5, 48000 Koprivica, Hrvatska, HR	50501
05715 PP	2003-1646	BELUPO, lijekovi i kozmetika, d.o.o. ; Danica 5, 48000 Koprivnica, Hrvatska, HR	49523
05716 PP	2002-764	BELUPO - LIJEKOVI I KOZMETIKA, D.O.O. ; Danica 5, 48 000 Koprivnica, HR	47804
05735 PP	2000-133	Schering-Plough Animal Health Corporation ; 1095 Morris Avenue Union, New Jersey 07083, US	46067
05738 PP	1991-2061	BACARDI & COMPANY LIMITED ; 1000 Bacardi Road, Nassau, New Providence, BS	38695
05763 PP	1985-212	PHARMACIA & UPJOHN COMPANY LLC ; 100 ROUTE 206 NORTH PEAPACK, NJ 07977, US	31378
05770 PP	1990-773	DOCTOR'S ASSOCIATES INC. ; 3000 NE 30 PLACE, SUITE 207, FORT LAUDERDALE, FLORIDA 33306, US	35569
05775 PP	2000-136	PHILIP MORRIS PRODUCTS S.A. ; Quai Jeanrenaud 3, 2000 Neuchatel, CH	45482

05776 PP	1982-50	SUMITOMO CHEMICAL TAKEDA AGRO COMPANY,LIMITED ; 16-3,SHINKAWA 1-CHOME CHUO-KU TOKYO, JP	28705
05806 PP	2000-10	E.I. du Pont de Nemours and Company ; 1007 Market Street, Wilmington, Delaware 19898, US	45329
05807 PP	2000-20	E.I. du Pont de Nemours and Company ; 1007 Market Street, Wilmington, Delaware 19898, US	45331
05808 PP	2000-18	E.I. du Pont de Nemours and Company ; 1007 Market Street, Wilmington, Delaware 19898, US	45330
05809 PP	1990-258	E.I. DU PONT DE NEMOURS AND COMPANY ; 1007 Market Street, Wilmington, Delaware 19898, US	35190
05810 PP	2000-9	E.I. du Pont de Nemours and Company ; 1007 Market Street, Wilmington, Delaware 19898, US	45328
05811 PP	2000-21	E.I. du Pont de Nemours and Company ; 1007 Market Street, Wilmington, Delaware 19898, US	45332
05812 PP	2000-19	E.I. du Pont de Nemours and Company ; 1007 Market Street, Wilmington, Delaware 19898, US	45337
05813 PP	1990-259	E.I. DU PONT DE NEMOURS AND COMPANY ; 1007 Market Street, Wilmington, Delaware 19898, US	35191
05814 PP	1989-1305	NISSAN JIDOSHA KABUSHIKI KAISHA (NISSAN MOTOR CO., LTD.) ; NO. 2 TAKARACHO, KANAGAWA-KU, YOKOHAMA-SHI, KANAGAWA-KEN, JP	34839
05815 PP	1968-843	YANMAR CO., LTD. ; 1-32, CHAYAMACHI, KITA-KU, OSAKA,JAPAN, JP	18514
05816 PP	2006-1808	Le Sportsac, Inc. a New York Corporation ; 358 Fifth Avenue, New York, New York 10001-2209, US	54072
05817 PP	1977-1162	PHILIP MORRIS PRODUCTS S.A. ; Quai Jeanrenaud 3, CH-2000 Neuchatel, Switzerland, CH	33082
05818 PP	1999-480	PHILIP MORRIS PRODUCTS S.A. ; Quai Jeanrenaud 3 2000 Neuchatel, CH	45502
05819 PP	1988-683	PHILIP MORRIS PRODUCTS S.A.. ; QUAI JEANRENAUD 3, CH-2000 NEUCHATEL, CH	33429
05820 PP	1949-53	PHILIP MORRIS PRODUCTS S.A. ; Quai Jeanrenaud 3, CH-2000 Neuchatel, CH	11893
05821 PP	1989-317	PHILIP MORRIS PRODUCTS S.A. ; QUAI JEANRENAUD 3, 2000 NEUCHATEL, CH	34885
05822 PP	1989-318	PHILIP MORRIS PRODUCTS S.A.. ; QUAI JEANRENAUD 3, CH-2000 NEUCHATEL, CH	34886
05823 PP	1976-16	DC COMICS INC. ; 1700 BROADWAY, NEW YORK, NEW YORK 10019, US	24157
05824 PP	1999-830	THE GILLETTE COMPANY ; Prudential Tower Building, Boston, Massachusetts 02199, US	46055
05825 PP	2000-278	Genzyme Corporation ; 500 Kendall Street, Cambridge, Massachusetts 02142, US	45616
05842 PP	1989-817	PHILIP MORRIS PRODUCTS S.A.. ; QUAI JEANRENAUD 3, CH-2000 NEUCHATEL, CH	34221
05843 PP	1989-236	PHILIP MORRIS PRODUCTS INC. ; 3601 COMMERCE ROAD, RICHMOND, VIRGINIA 23234, US	34097
05844 PP	1982-51	SUMITOMO CHEMICAL TAKEDA AGRO COMPANY,LIMITED ; 16-3,SHINKAWA 1-CHOME,CHUO-KU, TOKYO, JP	28706
05845 PP	1970-282	SUMITOMO CHEMICAL TAKEDA AGRO COMPANY,LIMITED ; 16-3,SHINKAWA 1-CHOME CHUO-KU TOKYO, JP	19595
05847 PP	1990-783	AMGEN INC. ; ONE AMGEN CENTER DRIVE, THOUSAND OAKS, CALIFORNIA 9132-1789, US	35577
05848 PP	2000-508	Bolton Alimentari S.p.A. ; 18/22 Via Einaudi, 22072 Cermenate, province of Como, IT	45696
05849 PP	1990-794	PETROLON EUROPE LIMITED ; ISLE OF MAN, 27 ATHOL STREET, DOUGLAS, GB	35681
05850 PP	1980-203	BIOFARMA ; 22 RUE GARNIER, 92200 NEUILLY-SUR-SEINE, FR	24420

05887 PP	1968-851	DIAGEO NORTH AMERICA,INC ; 801 Main Avenue, Norwalk CT 06851-1127, US	18495
05888 PP	2000-533	INGERSOLL-RAND COMPANY (New Jersey corporation) ; 200 Chestnut Ridge Road, Woodclif Lake, New Jersey, US	46096
05890 PP	2000-517	WIDETECH MANUFACTURING SDN. BHD. ; Plot 97, Hala Kampung Jawa 2, 11900 Bayan Lepas, Penang, MY	46058
05891 PP	1989-119	TOBAČNA LJUBLJANA, PROIZVODNO IN TRGOVSKO PODJETJE ZA TOBAČNE IZDELKE, D.O.O. ; LJUBLJANA, TOBAČNA 5, SI	34589
05892 PP	2003-451	PayPal, Inc. (Delaware corporation) ; 303 Bryant Street Mountain View, CA 94041,, US	48780
05893 PP	1990-1407	CORPORACION HABANOS, S.A. ; AVENIDA 3RA NO. 2006 ENTRE 20 Y 22, MIRAMAR, PLAYA CIUDAD DE LA HABANA, REPUBLICA DE CUBA, CU	36740
05894 PP	1976-696	SUMITOMO CHEMICAL CO., LTD. ; 27-1 Shinkawa 2-chome, Chuo-ku, Tokyo 104-8260, JP	24835
05895 PP	1976-694	SUMITOMO CHEMICAL CO., LTD. ; 27-1 Shinkawa 2-chome, Chuo-ku, Tokyo 104-8260, JP	24833
05896 PP	1968-383	EXXON MOBIL CORPORATION ; 5959 Las Colinas Boulevard, Irving, Texas, 75039-2298, US	18618
05897 PP	1968-378	EXXON MOBIL CORPORATION ; 5959 Las Colinas Boulevard, Irving, Texas, 75039-2298, US	18620
05898 PP	1968-237	EXXON MOBIL CORPORATION ; 5959 Las Colinas Boulevard, Irving, Texas, 75039-2298, US	18660
05899 PP	1989-463	SCHERING CORPORATION ; GALLOPING HILL ROAD, KENILWORTH, NEW JERSEY 07033, US	34435
05926 PP	1969-620	Samsonite IP Holding S.ar.l. ;	19294
05926 PP	1969-620	SAMSONITE CORPORATION ; 11200 EAST 45th AVENUE, DENVER, COLORADO 80239, US	19294
05926 PP	1969-620	Delilah International S.ar.l. ; 20 Avenue Monterey,Luxemburg,L-2163,Luxembourg	19294
05927 PP	1973-85	Samsonite LLC ;	21947
05927 PP	1973-85	SAMSONITE CORPORATION ; 11200 EAST 45TH AVENUE, DENVER, COLORADO 80239, US	21947
05927 PP	1973-85	Samsonite LLC ;	21947
05928 PP	2002-341	Samsonite Corporation ; 11200 East 45th Avenue, Denver, Colorado 80239, US	47694
05929 PP	1989-7	BLUE CROSS AND BLUE SHIELD ASSOCIATION ; 225 NORTH MICHIGAN AVENUE, CHICAGO, IL 60601, US	34219
05930 PP	1989-6	BLUE CROSS AND BLUE SHIELD ASSOCIATION ; 225 NORTH MICHIGAN AVENUE, CHICAGO, IL 60601, US	34218
05931 PP	1977-1222	BROWN & WILLIAMSON TOBACCO CORPORATION ; 1500 BROWN & WILLIAMSON TOWER, LOUISVILLE GALLERIA, LOUISVILLE, KENTUCKY, US	25734
05932 PP	1973-684	DEKALB GENETICS CORPORATION ; 3100 SYCAMORE ROAD, DEKALB, ILLINOIS 60115, US	22217
05933 PP	1981-205	DEKALB GENETICS CORPORATION ; SYCAMORE ROAD, DEKALB, ILLINOIS 60115, US	29875
05934 PP	1967-30	DEKALB GENETICS CORPORATION ; SYCAMORE ROAD, DEKALB, ILLINOIS 60115, US	17505
05935 PP	1989-8	BLUE CROSS AND BLUE SHIELD ASSOCIATION ; 225 NORTH MICHIGAN AVENUE, CHICAGO, IL 60601, US	34220
05936 PP	2000-197	KPMG INTERNATIONAL ; KPMG Building, Burg. Rijnderslaan 20, 1185 MC Amstelveen, NL	45725
05937 PP	2000-198	KPMG INTERNATIONAL ; KPMG Building, Burg. Rijnderslaan 20, 1185 MC Amstelveen, NL	45782

05938 PP	2000-199	KPMG INTERNATIONAL ; KPMG Building, Burg. Rijnderslaan 20, 1185 MC Amstelveen, NL	45724
05939 PP	2000-200	KPMG INTERNATIONAL ; KPMG Building, Burg. Rijnderslaan 20, 1185 MC Amstelveen, NL	45723
05940 PP	2000-201	KPMG INTERNATIONAL ; KPMG Building, Burg. Rijnderslaan 20, 1185 MC Amstelveen, NL	45785
05941 PP	2000-202	KPMG INTERNATIONAL ; KPMG Building, Burg. Rijnderslaan 20, 1185 MC Amstelveen, NL	45786
05942 PP	2000-203	KPMG INTERNATIONAL ; KPMG Building, Burg. Rijnderslaan 20, 1185 MC Amstelveen, NL	45787
05943 PP	1990-505	Syntex Pharm AG and BAYER CONSUMER CARE AG ; Hinterbergstrasse 22, 6312 Steinhausen, CH and Peter Merian Str.84, 4052 Basel, CH	35523
05944 PP	1956-24	PHILIP MORRIS PRODUCTS S.A. ; Quai Jeanrenaud 3, CH-2000 Neuchatel, CH	14771
05944 PP	1956-24	PHILIP MORRIS BRANDS Sarl ; Quai Jeanrenaud 3, CH-2000 Neuchatel, CH	14771
05945 PP	2004-1368	EKA COMPANY S.A. ; Vrisera, Gjrokaster, AL	50549
05946 PP	1990-349	AstraZeneca AB ; 151 85 SODERTALJE, SE	35482
05947 PP	1954-373	; 345 East Main Street,Warsaw,Indiana 46580,USA	13290
05947 PP	1954-373	ZIMMER INC.(a delaware corporation) ; 727 NORTH DETROIT STREET, WARSAW, INDIANA 46580, US	13290
05948 PP	1989-597	KABUSHIKI KAISHA TOSHIBA (TOSHIBA CORPORATION) ; 72, HORIKAWA-CHO, SAIWAI-KU, KAWASAKI-SHI, KANAGAWA-KEN, JP	34151
05949 PP	1989-675	SHARP KABUSHIKI KAISHA ; 22-22, NAGAIKE-CHO, ABENO-KU, OSAKA, JP	34423
05950 PP	1990-1548	GANT AB ; 131 92 NACKA STRAND, SE	37937
05951 PP	1990-324	UNICHEMA CHEMIE B.V. ; BUURTJE 1, 2802 BE GOUDA, NL	35293
05952 PP	1988-457	KENTUCKY FRIED CHICKEN INTERNATIONAL HOLDINGS, INC. ; 1441 GARDINER LANE, LOUISVILLE, KENTUCKY 40213, US	34602
05953 PP	1989-430	LIZ CLAIBORNE, INC. ; 1441 BROADWAY, NEW YORK, NEW YORK, US	34145
05954 PP	2000-212	HIGHEX AB ; P.O. Box 6463, Gavlegatan 22, 113 82 Stockholm, SE	45417
05955 PP	2000-329	BAYER SCHERING PHARMA AKTIENGESELLSCHAFT ; D-13342 Berlin, DE	45768
05956 PP	1989-956	ANDRE JACQUES LEVY & MAIRADE ANN LEVY ; 148a RUSTHALL AVENUE, LONDON W4 1BS, ENGLSKA, GB	35208
05957 PP	1968-484	Kolinska, prehrambena industrija d.d., and DROGA KOLINSKA živilska industrija d.d. ; Kolinska ulica br. 1, 1544 Ljubljana, SI and Kolinska ulica 1, 1544 Ljubljana, Slovenia, SI	18228
05958 PP	2000-285	HEMOFARM KONCERN, FARMACEUTSKO-HEMIJSKA INDUSTRIJA ; Beogradski put bb, 26300 Vršac, YU	43268
05959 PP	1990-642	OSHKOSH B'GOSH, INC. ; 112 OTTER AVENUE, OSHKOSH, WISCONSIN, US	35699
05960 PP	1990-593	GUERBET GmbH ; OTTO-VOLGER-STRASSE 11, D-6231 SULZBACH, DE	35529
05961 PP	1990-594	GUERBET GmbH ; OTTO-VOLGER-STRASSE 11, D-6231 SULZBACH, DE	35530
05962 PP	2006-242	Advanced Medical Optics, Inc. ; 1700 E.St. Andrew Place, Santa Ana , CA 92799-5162, CA	52554
05963 PP	1991-2172	ADVANCED MEDICAL OPTICS, INC. ; 2525 DUPONT DRIVE IRVINE, CA 92612,, US	38485
05964 PP	2006-1683	Advanced Medical Optics, Inc. ; 1700 E. St. Andrew Place, Santa Ana, CA 92799-5162, US	53873
05965 PP	1991-2171	ADVANCED MEDICAL OPTICS, INC. ; 2525 DUPONT DRIVE IRVINE, CA 92612,, US	37168

05966 PP	1992-1153	ADVANCED MEDICAL OPTICS, INC. ; 2525 DUPONT DRIVE IRVINE, CA 92612,, US	39772
05967 PP	2000-884	ADVANCED MEDICAL OPTICS, INC. ; 2525 DUPONT DRIVE IRVINE, CA 92612,, US	46016
05968 PP	1989-405	THE COCA-COLA COMPANY ; ONE COCA-COLA PLAZA, ATLANTA, GEORGIA 30313, US	34160
05969 PP	1989-404	THE COCA-COLA COMPANY ; ONE COCA-COLA PLAZA, ATLANTA, GEORGIA 30313, US	34159
05970 PP	2000-325	KIMBERLY-CLARK WORLDWIDE, INC. ; NEENAH, WISCONSIN 54956,, US	45633
05971 PP	1989-355	SCHERING-PLOUGH HEALTHCARE PRODUCTS, INC. ; 3030 JACKSON AVEBUE, MEMPHIS, TENNESSEE, US	34188
05972 PP	2000-324	KIMBERLY-CLARCK WORLDWIDE, INC. ; NEENAH, WISCONSIN 54956,, US	45632
05973 PP	1975-935	VIKING-UMWELTECHNIK GESELLSCHAFT M.B.H. ; MUNCHNER STRASSE 17-19 A-6330 KUFSTEIN, AT	24621
05974 PP	1990-631	STL Group B.V. ; Ankerkade 20, 5928 PL Venlo, NL	37791
05975 PP	1976-394	SUMITOMO CHEMICAL CO., LTD. ; 27-1 Shinkawa 2-chome, Chuo-ku, Tokyo 104-8260, JP	24457
05976 PP	1976-395	SUMITOMO CHEMICAL CO., LTD. ; 27-1 Shinkawa 2-chome, Chuo-ku, Tokyo 104-8260, JP	24458
05977 PP	1990-351	KOLINSKA, PREHRAMBENA INDUSTRIJA, D.D. ; Kolinska ulica 1, 1544 Ljubljana, SI	36861
05978 PP	2000-498	Syngenta Participations AG and NOVARTIS AG ; CH-4002 BASEL, CH and CH-4002 Basel , CH	45801
05979 PP	2000-497	Syngenta Participations AG and NOVARTIS AG ; CH-4002 BASEL, CH and CH-4002 Basel , CH	45800
05980 PP	1964-327	KRKA TOVARNA ZDRAVIL DD, NOVO MESTO ; NOVO MESTO,ŠMARJEŠKA CESTA 6, SI	16548
05981 PP	1965-197	KRKA TOVARNA ZDRAVIL DD NOVO MESTO ; NOVO MESTO,ŠMARJEŠKA CESTA 6, SI	16692
05982 PP	2000-286	HEMOFARM KONCERN, FARMACEUTSKO-HEMIJSKA INDUSTRIJA ; Beogradski put bb, 26300 Vršac, YU	43269
05983 PP	2000-287	HEMOFARM KONCERN, FARMACEUTSKO-HEMIJSKA INDUSTRIJA ; Beogradski put bb, 26300 Vršac, YU	43270
05984 PP	1989-902	WARNER BROS.ENTERTAINMENT INC ; 4000 WARNER BOULEVARD,BURBANK,CALIFORNIA 91522, US	34216
05985 PP	1989-429	LIZ CLAIBORNE, INC. ; 1441 BROADWAY, NEW YORK, NEW YORK 10018, US	34174
05986 PP	1989-710	PIVOVARNA UNION, D.D. LJUBLJANA ; LJUBLJANA, PIVOVARNIŠKA 2, SI	34166
05987 PP	1969-25	SOLUTIA INC. ; 575 MARYVILLE CENTRE DRIVE, ST. LOUIS, MISSOURI, US	18610
05988 PP	1990-562	MANPOWER INC. ; 5301 NORTH IRONWOOD ROAD, MILWAUKEE, WISCONSIN, US	35527
05993 PP	1990-580	BRANDBREW S. A. ; PARC D ACTIVITE SYRDALL 5 L-5365 MUNSBACH, LU	35608
05994 PP	1990-581	BRANDBREW S. A. ; RUE GOETHE 11 BP 1107, LU	37790
05995 PP	2000-260	TYCO INTERNATIONAL SERVICES AG ; Schwertstrasse 9, CH-8200 SCHAFFHAUSEN, CH	47115
05996 PP	1989-903	WARNER BROS.ENTERTAINMENT INC ; 4000 WARNER BOULEVARD,BURBANK,CALIFORNIA 91522, US	34225
05997 PP	1990-385	Vanity Fair, INC. ; One Fruit of The Loom Drive, Bowling Green, Kentucky 42103, US	35199
05998 PP	1990-397	SCHERING-PLOUGH ANIMAL HEALTH CORPORATION ; 1095 MORRIS AVENUE, UNION, NEW JERSEY, US	37507

05999 PP	1991-2413	FOSSIL, INC. ; 2280 N.Greenville Avenue, Richardson, Texas 75082, US	38782
06000 PP	1999-703	A. MENARINI, INDUSTRIE FARMACEUTICHE RIUNITE S.r.l. ; Sede Via Sette Santi, 3, IT	45197
06001 PP	1999-486	A. MENARINI, INDUSTRIE FARMACEUTICHE RIUNITE S.r.l. ; Sede Via Sette Santi, 3, IT	45277
06002 PP	1996-1592	A. MENARINI, INDUSTRIE FARMACEUTICHE RIUNITE s.r.l. ; VIA SETTE SANTI, 3, 50131 FIRENZE, IT	42584
06004 PP	1989-827	BELUPO LIJEKOVI I KOZMETIKA D.O.O ; DJELEKOVEČKA CESTA 11, KOPRIVNICA, HR	35035
06005 PP	1989-790	BELUPO LIJEKOVI I KOZMETIKA D.O.O ; Djelekovečka cesta 11, Koprivnica, HR	35033
06006 PP	2000-358	LERNCO, INC. ; 1105 North Market Street, Wilmington, Delaware 19801, US	46538
06007 PP	1999-773	FARMACEUTSKO-HEMIJSKA INDUSTRIJA "ZDRAVLJE" AKCIONARSKO DRUŠTVO ; Vlajkova 199, 16000 Leskovac, YU	43248
06008 PP	1976-37	YAMAHA CORPORATION ; 10-1, NAKAZAWA-CHO, HAMAMATSU-SHI, SHIZUOKA-KEN, JP	24235
06009 PP	1991-1655	Spacelabs Medical, Inc. ; 15220 N.E. 40th STREET, P.O.BOX 97013 REDMOND, WA 98073, US	38453
06010 PP	1999-590	Jansport Apparel Corp. (Delaware corporation) ; 3411 Silverside Road, 200 Weldin Building, Wilmington, Delaware 19810, US	44905
06011 PP	2006-724	A.Menarini Industrie Farmaceutiche riunite S.r.l. ; Via Sette Santi.3.50131 Florence. Italy, IT	52537
06012 PP	1999-704	A. MENARINI, INDUSTRIE FARMACEUTICHE RIUNITE S.r.l. ; Sede Via Sette Santi, 3, IT	45306
06013 PP	1999-715	THE PROCTER & GAMBLE COMPANY ; One Procter & Gamble Plaza, Cincinnati, Ohio, US	45947
06014 PP	1997-869	GENERAL MOTORS CORPORATION ; WEST GRAND BOULEVARD AND CASS AVENUE, DETROIT, MICHIGAN 48202-5114, US	43645
06015 PP	1955-137	Flowserve Management Company ; 5215 N.O'Connor Blvd., Irving, Texas 75039, US	13717
06016 PP	1999-674	INVISTA Technologies S.a.r.l. and INVISTA Technologies S.a.r.l. ; Three Little Falls Centre, 2801 Centerville Road, Wilmington, DE 19808 U.S.A., US and Talstrasse 80, 8001 Zurich, CH	45917
06017 PP	1991-1325	NABISCO IBERIA SL ; POLIGONO INDUSTRIAL EI RAIGUER, C/RAIGUER NO. 12, MONTORNES DEL VALLES, BARCELONA, ES	38250
06018 PP	1989-1114	WM. WRIGLEY JR. COMPANY ; 410, NORTH MICHIGAN AVENUE, CHICAGO, ILLINOIS 60611, US	35255
06019 PP	1999-711	MERISANT COMPANY 2 SARL ; Neuchatel, CH	45932
06020 PP	1929-419	Glaxo Group Limited, a British company ; Glaxo Wellcome House, Berkeley Avenue, Greenford, Middlesex UB6 0NN, GB	6429
06021 PP	1999-663	The Procter & Gamble Company ; One Procter & Gamble Plaza, Cincinnati, Ohio, US	45937
06022 PP	1939-195	PROCTER & GAMBLE LIMITED ; The Heights, Brooklands, Weybridge, Surrey KT13 OXP, GB	10423
06023 PP	2002-476	McDONALD'S CORPORATION, proizvodno i trgovinsko preduzeće organizovano po propisima države Delaware ; One McDonald's Plaza, Oak Brook, Illinois 60523, US	47971
06024 PP	2002-477	McDONALD S CORPORATION, proizvodno i trgovinsko preduzeće organizovano po propisima države Delaware ; One McDonald s Plaza, Oak Brook, Illinois 60523, US	48040
06025 PP	2000-62	ADVANCE MAGAZINE PUBLISHERS, INC. ; 350 Madison Avenue, New York, New York 10017, US	45608

06027 PP	2005-960	GENERAL MOTORS CORPORATION, PROIZVODNO I TRGOVINSKO PREDUZEĆE ORGANIZOVANO PO PROPISIMA DRŽAVE DELAWARE ; 300 Renaissance Center, Detroit, Michigan 48265-3000, US	51682
06028 PP	1990-437	BEAMISH & CRAWFORD PLC. ; SOUTH MAIN STREET, CORK, IE	35362
06033 PP	1990-2527	GENERAL MOTORS CORPORATION ; WEST GRAND BOULEVARD AND CASS AVENUE, DETROIT, MICHIGAN 48202, US	37355
06034 PP	1988-622	GENERAL MOTORS CORPORATION ; WEST GRAND BOULEVARD AND CASS AVENUE, DETROIT, MICHIGAN 48202, US	33998
06035 PP	1976-336	ALBERTO-CULVER COMPANY ; 2525 ARMITAGE AVENUE, MELROSE PARK, ILLINOIS 60160, US	24681
06036 PP	1990-1633	KRAFT FOODS HOLDINGS, INC. ; Three Lakes Drive, Northfield, Illinois 60093, US	36038
06037 PP	1998-109	MEAD JOHNSON & COMPANY ; 2400 West Lloyd Expressway, Evansville, Indiana 47721, US	42662
06083 PP	2006-2737	SP BRAND HOLDING EEIG ; Culliganlaan 2A, B-1813 Diegem, Belgija, BE	54540
06084 PP	1990-898	McDONALD'S CORPORATION ; ONE McDONALD'S PLAZA, OAK BROOK, ILLINOIS 60521, US	35535
06085 PP	1992-51	McDONALD'S CORPORATION ; ONE McDONALD'S PLAZA, OAK BROOK, ILLINOIS 60521, US	38858
06086 PP	1991-1397	McDONALD'S CORPORATION ; ONE McDONALD'S PLAZA, OAK BROOK, ILLINOIS 60521, US	36936
06087 PP	2003-1437	McDONALD'S CORPORATION, proizvodno i trgovinsko preduzeće organizovano po propisima države Delaware ; One McDonalds Plaza, Oak Brook, Illinois E0523,, US	49490
06088 PP	1989-1427	R & A BAILEY & COMPANY ; Nangor House, Western Estate, Dublin 12, IE	34942
06089 PP	1988-625	LIZ CLAIBORNE, INC. ; 1441 BROADWAY, NEW YORK, NEW YORK, US	33590
06090 PP	1989-797	LANDMARK GRAPHICS CORPORATION ; 333 CYPRESS RUN, SUITE 100, HOUSTON, COUNTY HARRIS, TEXAS 77094, US	34214
06091 PP	1985-452	ADVANCED ELASTOMER SYSTEMS, L.P. ; 388 SOUTH MAIN STREET, AKRON, OHIO, US	30321
06092 PP	1999-733	TWENTIETH CENTURY FOX FILM CORPORATION ; 10201 West Pico Boulevard, Los Angeles, California 90064, US	45927
06093 PP	1999-739	HYUNDAI MOTOR COMPANY ; #140-2, Ke-Dong, Chongro-Ku, Seoul, KR	45918
06094 PP	1990-187	INTEL CORPORATION ; 2200 Mission College Boulevard, Santa Clara, California, 95052-8119, US	36472
06095 PP	2000-375	COMPAQ TRADEMARK B.V. ; STARTBAAN 16,1187 XR AMSTELVEEN, NL	45777
06096 PP	1968-712	E.R. SQUIBB & SONS, L.L.C. ; LAWRENCEVILLE - PRINCETON ROAD, PRINCETON, NEW JERSEY 08540, US	18444
06097 PP	1999-772	FARMACEUTSKO- HEMIJSKA INDUSTRIJA ZDRAVLJE AKCIONARSKO DRUŠTVO ; Vljakova 199, 16000 Leskovac, YU	43249
06098 PP	1988-632	THE DOW CHEMICAL COMPANY ; MIDLAND, COUNTY OF MICHIGAN, MICHIGAN, US	33533
06099 PP	1997-873	GENERAL MOTORS CORPORATION ; WEST GRAND BOULEVARD AND CASS AVENUE, DETROIT, MICHIGAN 48202-5114, US	42750
06100 PP	1997-872	GENERAL MOTORS CORPORATION ; WEST GRAND BOULEVARD AND CASS AVENUE, DETROIT, MICHIGAN 48202-5114, US	42751
06101 PP	1926-180	GENERAL MOTORS CORPORATION ; WEST GRAND BOULEVARD AND CASS AVENUE, DETROIT, MICHIGAN, US	4825
06242 PP	1999-744	PHILIP MORRIS PRODUCTS INC. ; 3601 Commerce Road, Richmond, Virginia 23234, US	45662

06243 PP	2001-886	GENERAL MOTORS CORPORATION, proizvodno i trgovinsko preduzeće organizovano po propisima države Delaware ; 300 Renaissance Center, Detroit, Michigan 48265-3000, US	47770
06244 PP	1999-769	P.T. HANJAYA MANDALA SAMPOERNA TBK. ; Jalan Rungkut Industri Raya 18 Surabaya - 60293, ID	45931
06245 PP	1999-797	PHILIP MORRIS PRODUCTS INC. ; 3601 Commerce Road, Richmond, Virginia 23234, US	46064
06246 PP	1976-90	PHILIP MORRIS PRODUCTS S.A. ; Quai Jeanrenaud 3, CH-2000 Neuchatel, CH	24208
06247 PP	2000-490	SUNKIST GROWERS, INC. ; 14130 Riverside Drive, Sherman Oaks, California 91423, US	45799





DIZAJN

DESIGNS

Službeni glasnik Zavoda za intelektualnu svojinu Crne Gore
Official Gazette of the Montenegrin Intellectual Property Office

9/2012

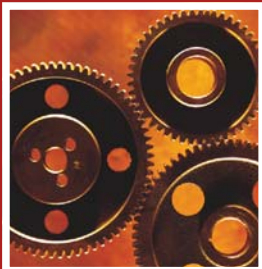

Zavod za intelektualnu svojinu Crne Gore
ul. Rimski trg br. 46,
81000 Podgorica,
Crna Gora

**MEĐUNARODNI KODOVI ZA IDENTIFIKACIJU BIBLIOGRAFSKIH
PODATAKA O DIZAJNU PREMA WIPO CT.80**
RECOMMENDATION CONCERNING BIBLIOGRAPHIC DATA RELATING TO
INDUSTRIAL DESIGNS WIPO CT.80

CRNOGORSKI	MDK	ENGLESKI
Registarski broj	11	Number of registration
Datum registracije	15	Date of the registration
Očekivani datum isteka registracije	18	Expected expiration date of the registration
Broj prijave	21	Number of the application
Datum podnošenja prijave	22	Date of filing of the application
Podaci o izložbenom pravu prvenstva	23	Exhibition priority data
Broj prijavljenih dizajna	28	Number of industrial designs included in the application
Podaci o pravu prvenstva na osnovu Pariske konvencije	30	Data relating to priority under the Paris Convention
Klasa i podklasa Lokarnske klasifikacije	51	Class and subclass of the Locarno Classification
Naziv dizajna	54	Title of the industrial design
Prikaz	55	Reproduction of the industrial design (e.g., drawing, photograph) and explanations relating to the reproduction
Ime autora dizajna	72	Name of the creator
Ime i adresa nosioca prava	73	Name and address of the owner
Ime i adresa punomoćnika	74	Name and address of the representative

- (11) **00057** (51) **14-04**
 (21) D-2009/9 (15) 01.06.2012.
 (22) 02.04. 2009. (18) 02.04.2014.
 (28) 2
 (30) 16.10.2008. 001022586 EM
 (54) **Grafičko korisnički interfejs mobilnog telefona**
 (72) Dominic Flic, Friedrich-Ebert-Allee 140, 53113 Bonn DE
 Peter Respondek, Friedrich-Ebert-Allee 140, 53113 Bonn DE
 (73) Deutsche Telekom AG, Friedrich-Ebert-Allee 140 53113 Bonn DE
 (74) Popović Miladin, Đoka Miraševića 21/III, Podgorica (ME)
 (55)



1.1



1.2

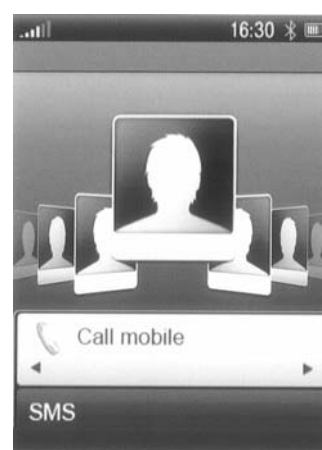

1.3

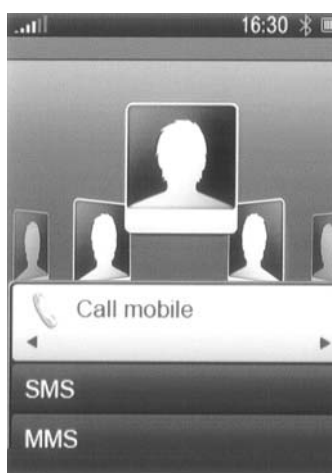

1.4



1.5



1.6



1.7



2.1

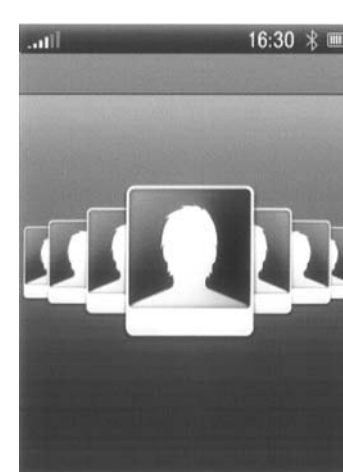

2.2

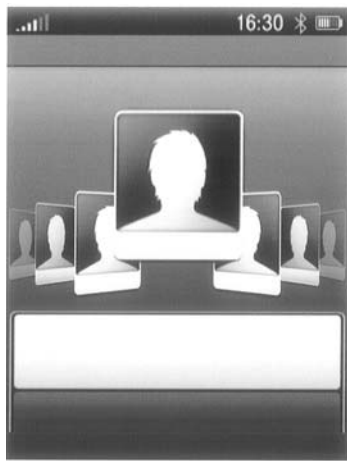

2.3

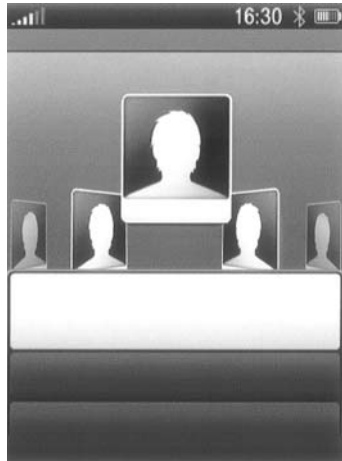

2.4



2.5



2.6



2.7

- (11) **00058**
 (21) D-2009/10
 (22) 02.04.2009.
 (28) 2
 (30) 16.10.2008. 001022594 EM

- (51) **14-04**
 (15) 01.06.2012.
 (18) 02.04.2014.

(54) **Grafičko korisnički interfejs mobilnog telefona i dinamičke ikone**

- (72) Dominic Flic, Friedrich-Ebert-Allee 140, 53113 Bonn DE
 Peter Respondek, Friedrich-Ebert-Allee 140, 53113 Bonn DE
 (73) Deutsche Telekom AG, Friedrich-Ebert-Allee 140 53113 Bonn DE
 (74) Popović Miladin, Đoka Miraševića 21/III, Podgorica (ME)



(55) 1.1



1.2



1.3



1.4



1.5



1.6



1.7



2.1

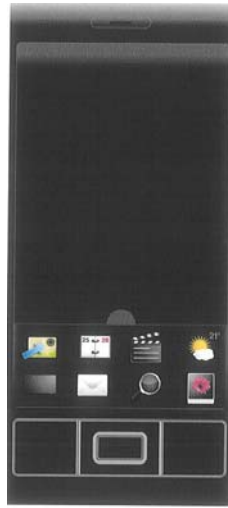

2.2

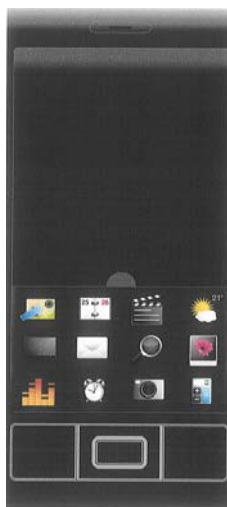

2.3

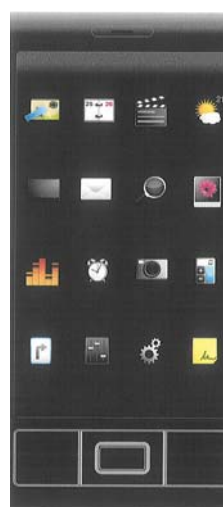

2.4



2.5



2.6



2.7

(11) **00059**

(21) D-2009/12

(22) 28.05.2009.

(28) 1

(30) 29.12.2006. 000644398-0001 EM

(54) **Primjerak za izradu boce**

(72) Gianfilippo Pagliacci, Via Cassiodoro 12, 20145 Milano IT

(73) CONCORDIA DEVELOPMENT S.R.L. Via Valvassori Peroni 55, 20133 Milano IT

(74) Ćupić Branislav, Dalmatinska 10, Podgorica (ME)

(51) **09-01**

(15) 01.06.2012.

(18) 28.05.2014.

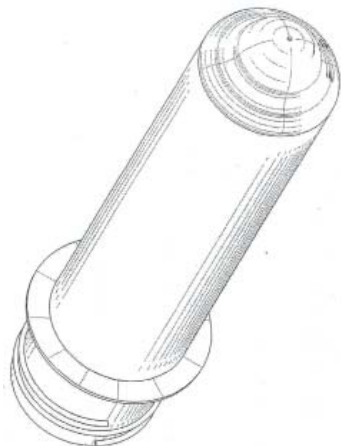

(55)

1.1

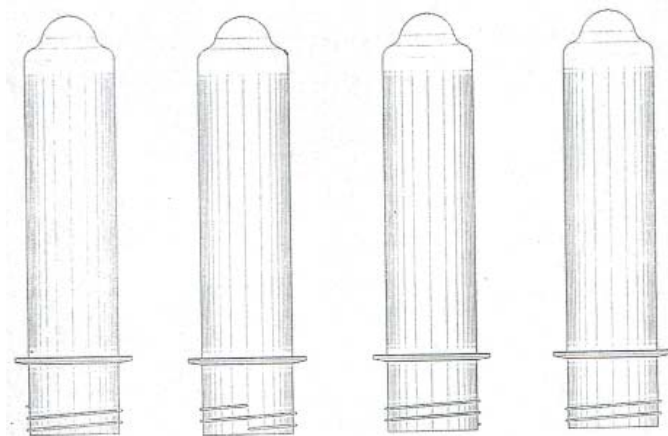

1.2

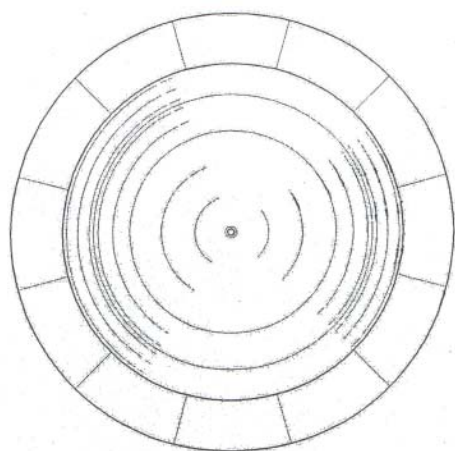

1.3

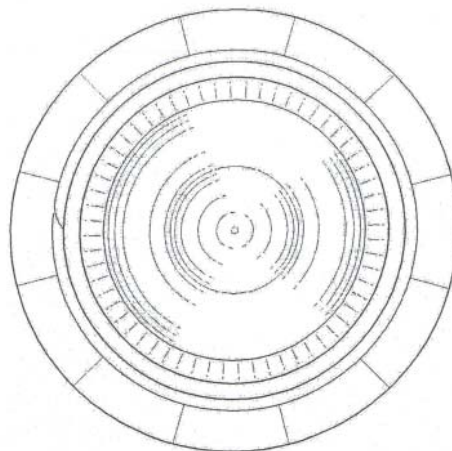

1.4

(11) **00060**

(21) D-2009/16

(22) 14.08.2009.

(28) 2

(30) 16.02.2009.

001088678-0001 EM

(54) **Boca**

(73) HOOP Polska Sp.. z.o.o., ul.Jana Olbrachta 94, 01-102 Warszawa PL

(74) Popović Miladin, Đoka Miraševića 21/III, Podgorica (ME)

(55)

(51) **09-01**

(15) 01.06.2012.

(18) 14.08.2014.



1.1



1.2

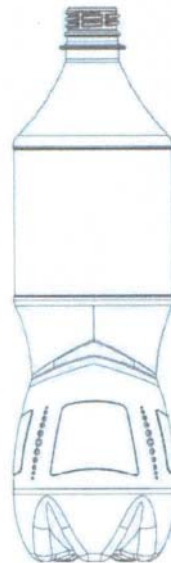

1.3

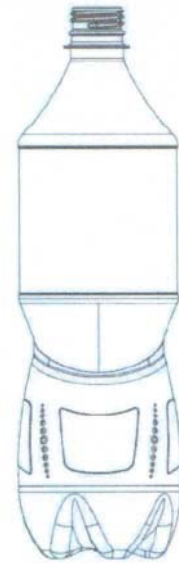

1.4

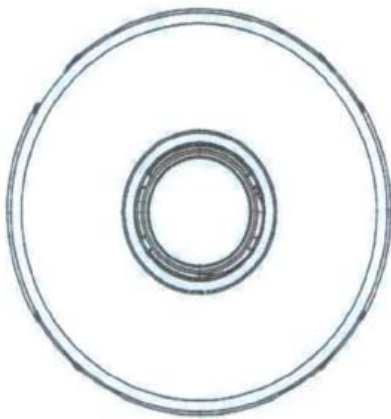

1.5

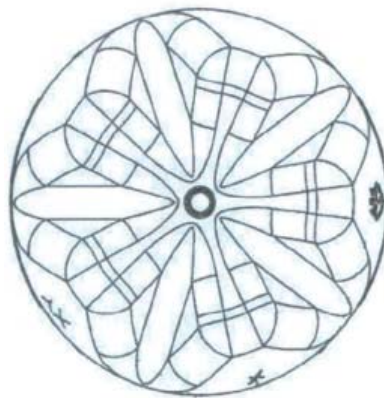

1.6

- (11) **00061**
- (21) D-2009/17
- (22) 04.09.2009.
- (28) 1
- (30) 04.03.2009. 001099550 EM
- (51) **14-04**
- (15) 01.06.2012.
- (18) 04.09.2014.

(54) **Grafičko korisnički interfejs mobilnog telefona**

- (72) Dominic Flic, Friedrich-Ebert-Allee 140, 53113 Bonn DE
Peter Respondek, Friedrich-Ebert-Allee 140, 53113 Bonn DE
- (73) Deutsche Telekom AG, Friedrich-Ebert-Allee 140 53113 Bonn DE
- (74) Popović Miladin, Đoka Miraševića 21/III, Podgorica (ME)

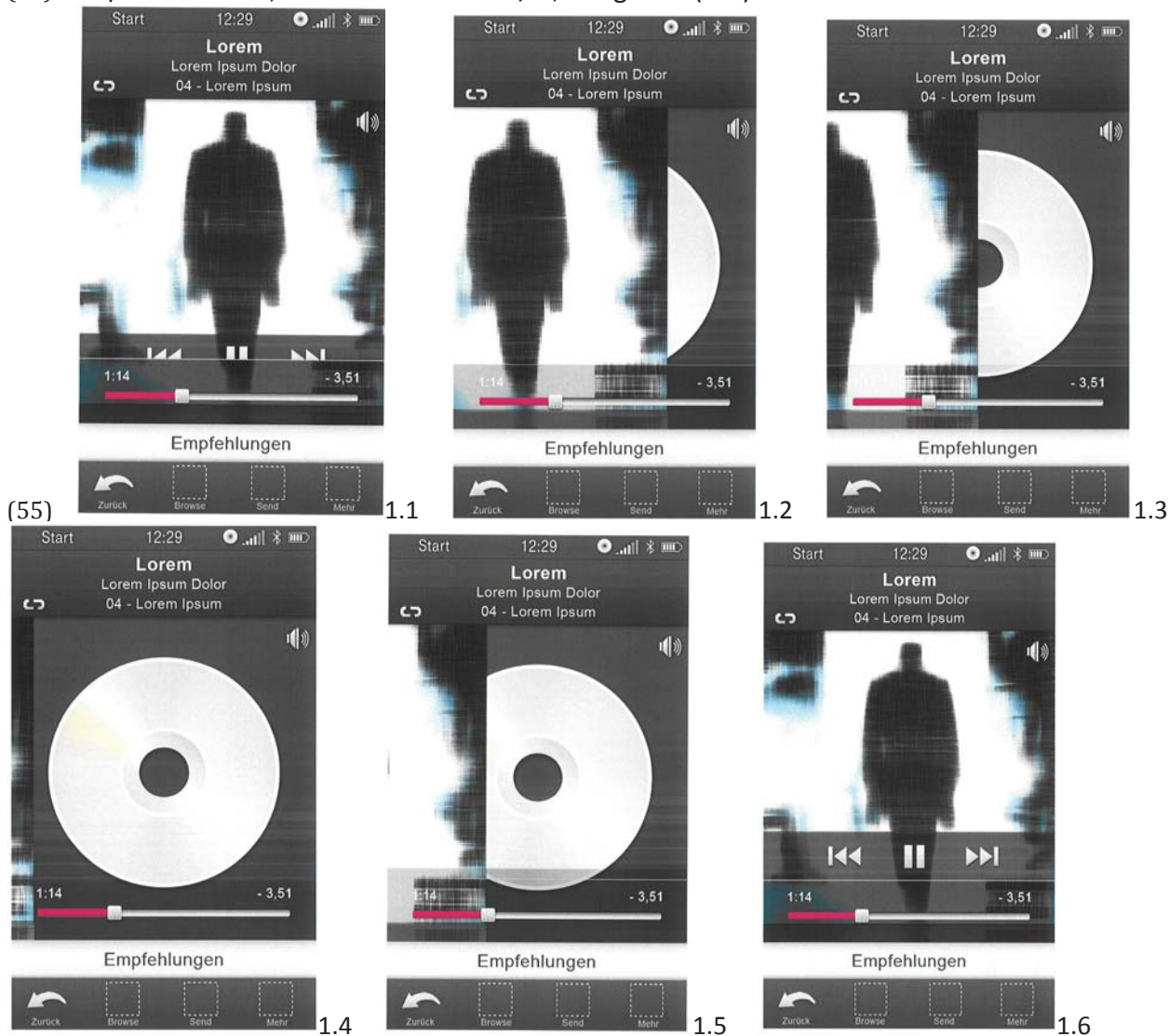



1.7

(11) **00062**

(21) D-2009/24

(22) 03.11.2009.

(28) 2

(30) 15.05.2009.

001138218-0001 EM

15.05.2009.

001138218-0002 EM

(51) **09-03**

(15) 01.06.2012

(18) 03.11.2014.

(54) **Pakovanje**

(72) Lionel Russo, Patrick Strajnik, 4, Quai Koch, 67000 Strasbourg FR

(73) Mars, Incorporated 6885 Elm Street, McLean, VA 22101-3883 US

(74) Čejović Vladimir, 13.jul 21, Podgorica (ME)

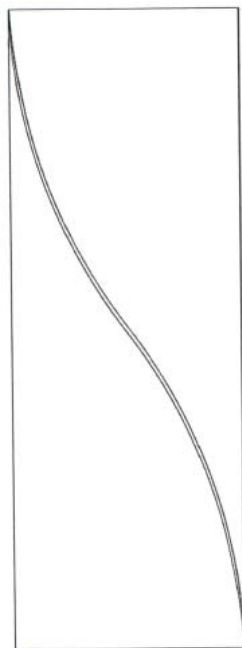

1.1

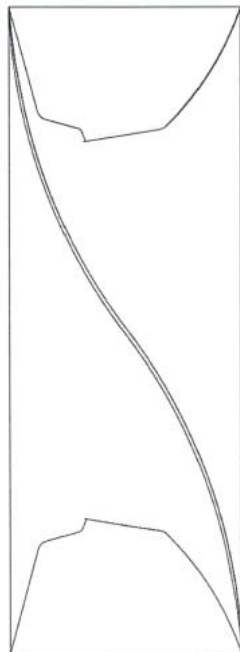

1.2

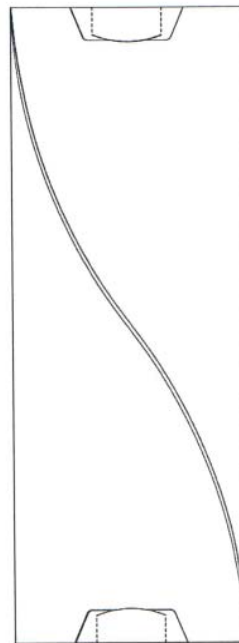

1.3

(55)

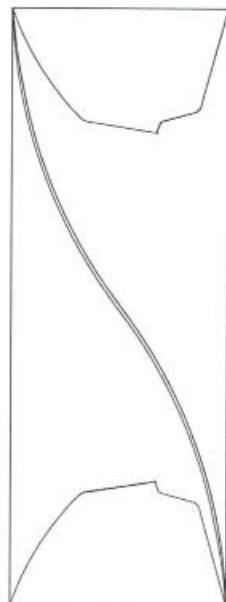

1.4



1.5

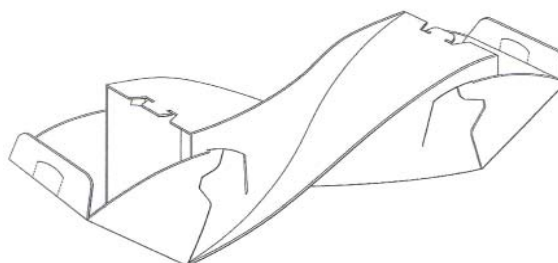

1.6

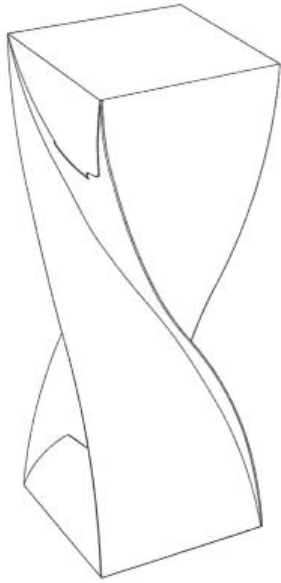

1.7



2.1

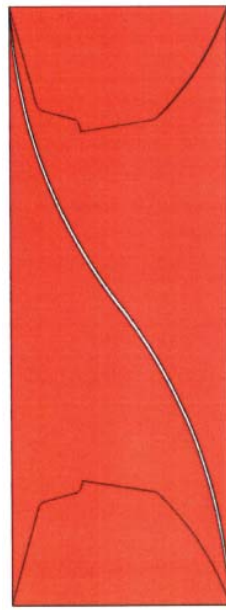

2.2

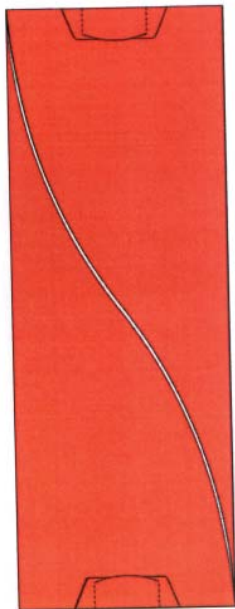

2.3



2.4



2.5

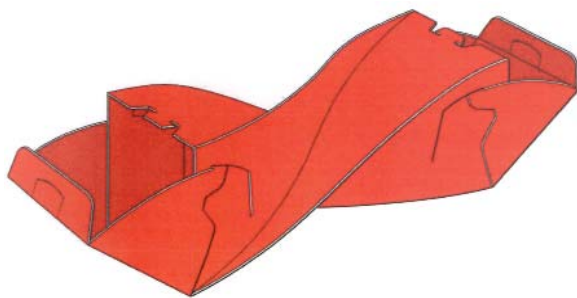

2.6



2.7

- (11) **00063**
 (21) D-2009/25
 (22) 04.11.2009.
 (28) 2
 (30) 08.05.2009. 001507526 EM
 (54) **Grafičko korisnički interfejs mobilnog telefona**
 (72) Dominic Flic, Friedrich-Ebert-Allee 140, 53113 Bonn DE
 Peter Respondek, Friedrich-Ebert-Allee 140, 53113 Bonn DE
 (73) Deutsche Telekom AG, Friedrich-Ebert-Allee 140 53113 Bonn DE
 (74) Popović Miladin, Đoka Miraševića 21/III, Podgorica (ME)

- (51) **14-04**
 (15) 01.06.2012.
 (18) 04.11.2014.

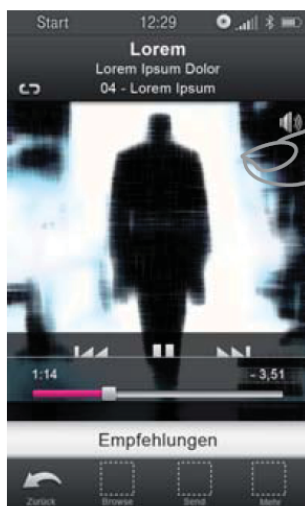

(55)

1.1



1.2



1.3

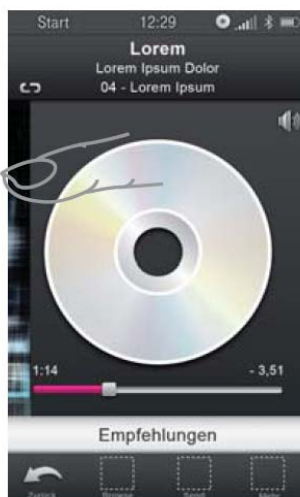

1.4

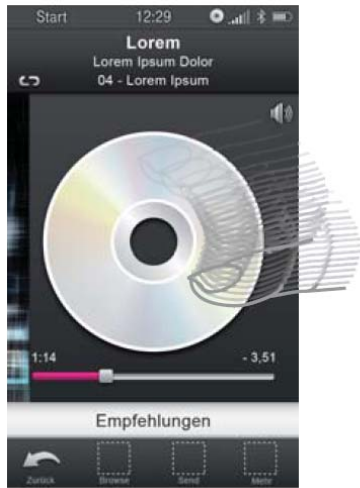

2.1



2.2



2.3



2.4

(11) **00064**

(21) D-2009/26

(22) 08.12.2009.

(28) 8

(30) 09.06.2009

001144992

(51) **14-04**

(15) 01.06.2012.

(18) 08.12.2014.

EM

(54) **Ikone**

(72) Dominic Flic, Friedrich-Ebert-Allee 140, 53113 Bonn DE

Peter Respondek, Friedrich-Ebert-Allee 140, 53113 Bonn DE

(73) Deutsche Telekom AG, Friedrich-Ebert-Allee 140 53113 Bonn DE

(74) Popović Miladin, Đoka Miraševića 21/III, Podgorica (ME)

(55)



1.1



3.1



10.1



35.1



38.1



43.1



46.1



45.1

(11) **00065**

(21) D-2009/27

(22) 24.12.2009.

(28) 2

(30) 29.06.2009.

001564238-0001 EM

29.06.2009.

0011564238-0002 EM

(54) **Grafički simbol**

(72) Simon Pendry, Steph Heasman 128 Albert Street, London NW1 7NE GB

(73) Mars, Incorporated 6885 Elm Street, McLean, VA 22101-3883 US

(74) Čejović Vladimir, 13. jul 21, Podgorica (ME)

(51) **32-00**

(15) 01.06.2012.

(18) 24.12.2014.



(55)

1.1

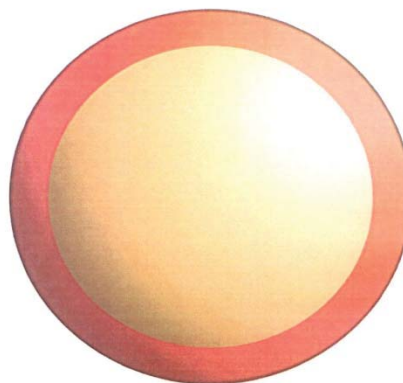

2.1

INDEKS NOSILACA DIZAJNA
INDEX OF INDUSTRIAL DESIGNS OWERS

(73)	(51)	(21)	(22)	(11)
CONCORDIA DEVELOPMENT S.R.L.	09-01	D-2009/12	28.05.2009.	00059
Deutsche Telekom AG	14-04	D-2009/9	02.04.2009.	00057
Deutsche Telekom AG	14-04	D-2009/10	02.04.2009.	00058
Deutsche Telekom AG	14-04	D-2009/17	04.09.2009.	00061
Deutsche Telekom AG	14-04	D-2009/25	04.11.2009.	00063
Deutsche Telekom AG	14-04	D-2009/26	08.12.2009.	00064
HOOP Polska Sp.. z.o.o.	09-01	D-2009/16	14.08.2009.	00060
Mars	09-03	D-2009/24	03.11.2009.	00062
Mars	32-00	D-2009/27	24.12.2009.	00065

INDEKS BROJEVA DIZAJNA
INDEX OF INDUSTRIAL DESIGNS NUMBERS

(11)	(21)
------	------

00057	D-2009/9
00058	D-2009/10
00059	D-2009/12
00060	D-2009/16
00061	D-2009/17
00062	D-2009/24
00063	D-2009/25
00064	D-2009/26
00065	D-2009/27

INDEKS PO KLASAMA I PODKLASAMA LOKARNSKE KLASIFIKACIJE
INDEX ACCORDING TO CLASSES SUBCLASSEN THE LOCARNO
CLASSIFICATION

(21)	(11)
------	------

D-2009/9	00057
D-2009/10	00058
D-2009/12	00059
D-2009/16	00060
D-2009/17	00061
D-2009/24	00062
D-2009/25	00063
D-2009/26	00064
D-2009/27	00065



INFORMATOR

INFORMATION

Službeni glasnik Zavoda za intelektualnu svojinu Crne Gore
Official Gazette of the Montenegrin Intellectual Property Office

9/2012



Zavod za intelektualnu svojinu Crne Gore
ul. Rimski trg br. 46,
81000 Podgorica,
Crna Gora

INTELEKTUALNA SVOJINA

AUTORSKO PRAVO I SRODNA PRAVA

INDUSTRIJSKA SVOJINA

- * Patenti
- * Žigovi
- * Industrijski dizajn
- * Oznake geografskog porijekla roba i usluga
- * Topografija integriranih kola

AUTORSKO PRAVO

(Koje se odnosi na duhovne tvorevine)

- Kao što su naročito:
- * Književna djela
(pisana, govorna, kompjuterski programi)
 - * Muzička djela
 - * Dramska i dramsko-muzička djela
 - * Koreografska i pantomimska djela
 - * Djela likovnih umjetnosti iz područja slikarstva, vajarstva i arhitekture
 - * Djela primjenjenih umjetnosti
 - * Fotografiska djela
 - * Kinematografska djela
 - * Prevodi, obrade i druge prerade djela
 - * Zbirke autorskih djela, podataka ili druge građe

SRODNA PRAVA

- Koja se odnose:
- * Izvođenja umjetnika izvođača
 - * Fonograme
 - * Emitovanja radija I televizije

CIP - Каталогizacija u publikaciji
Централна народна библиотека Црне Горе, Цетиње

347.77/78(497.16)

CRNOGORSKI glasnik intelektualne svojine : Službeni glasnik
Zavoda za Intelektualnu svojinu Crne Gore = Journal of intel-
lectual properti in Montenegro = Official Gazete of the Intellec-
tual Property Office of Montenegro / glavni i odgovorni urednik
Novak Adžić - 2011, br.7 - 322. - Podgorica (Bulevar Revolucije
9) : Zavod za intelektualnu svojinu Crne Gore, 2010. - 30 cm

Tromjesečno.

ISSN 1800-8003 = Crnogorski glasnik intelektualne svojine
(Podgorica)

COBISS.CG-ID 15168784

