



CRNOGORSKI GLASNIK INTELEKTUALNE SVOJINE

INTELLECTUAL PROPERTY GAZETTE OF MONTENEGRO

Službeni glasnik Zavoda za intelektualnu svojinu Crne Gore
Official Gazette of the Montenegrin Intellectual Property Office

7/2011



Zavod za intelektualnu svojinu Crne Gore
ul. Rimski trg br. 46,
81000 Podgorica,
Crna Gora

CRNOGORSKI GLASNIK INTELEKTUALNE SVOJINE

Godina II

Datum objavljivanja: 20. 12. 2011. god.

Izdavač:

ZAVOD ZA INTELEKTUALNU
SVOJINU CRNE GORE
Rimski trg br. 46,
81000 Podgorica, Crna Gora

Za izdavača:

Novak Adžić, direktor

Glavni i odgovorni urednik:

Novak Adžić

Urednički odbor:

Novak Adžić, Predrag Malbaša,
Dušanka Perović, Milica Savić,
Gordana Tripković

Tehnički urednik:

Predrag Malbaša

Prevod:

Gordana Tripković

Dizajn:

Aleksandar-Saša Samardžić

OVAJ BROJ SLUŽBENOG GLASNIKA OBJAVLJEN JE U ELEKTRONSKOJ FORMI

Crnogorski glasnik intelektualne svojine službeno je glasilo Zavoda za intelektualnu svojinu Crne Gore. U Glasniku se objavljuju sve relevantnim zakonima i pravilnicima propisane informacije iz postupka dodjele prava industrijskog vlasništva, informacije o dodijeljenim pravima te o kasnijim promjenama u vezi s tim pravima, kao i ostale službene informacije.

The Montenegrinan intellectual property gazette is the official gazette of the State Intellectual Property Office of the Montenegro. The Gazette publishes all the information, prescribed by the relevant laws and regulations, relating to the industrial property granting procedure concerning granted rights and subsequent changes made in connection with such right, as well as other official information.

SADRŽAJ

DVOSLOVNE OZNAKE ZEMALJA, TERITORIJA I MEĐUNARODNIH ORGANIZACIJA	943
PATENTI	
PATENTS	945
MEĐUNARODNI KODOVI ZA IDENTIFIKACIJU BIBLIOGRAFSKIH PODATAKA O PATENTIMA PREMA WIPO STANDARDU ST. 9 RECOMMENDATION CONCERNING BIBLIOGRAPHIC DATA ON AND RELATING TO PATENTS- WIPO-ST. 9.....	947
OBAVJEŠTENJE NOTICE	948
OBJAVE PRIJAVA PATENATA PUBLICATION OF PATENT APPLICATIONS.....	949
INDEKS NOSILACA PATENTA PATENT OWNER INDEX.....	1039
INDEKS BROJEVA PRIJAVA PATENATA APPLICANTS NUMBER INDEX	1046
INDEKS OBJAVLJENIH PRIJAVA PATENATA PREMA MKP INDEX OF PATENT APPLICANTS ACCORDINT TO IPC.....	1050
PATENTI B PATENTS B.....	1055
OBJAVA ISPRAVKI CORRECTIONS.....	1056
ŽIGOVI	
TRADEMARKS.....	1057
MEĐUNARODNI KODOVI ZA IDENTIFIKACIJU BIBLIOGRAFSKIH PODATAKA O ŽIGOVIMA PREMA WIPO ST 60 RECOMMENDATION CONCERNING BIBLIOGRAPHIC DATA RELATING TO TRADEMARKS- WIPO-ST. 60	1059
OBAVJEŠTENJE NOTICE	1061
OBJAVA PRIJAVA ŽIGOVA PUBLICATION OF TRADEMARK APPLICATIONS	1063
OBJAVA ŽIGOVA PUBLICATION OF TRADEMARKS	1119
INDEKS NOSILACA ŽIGOVA INDEX OF THE HOLDER OF THE REGISTRATION	1213

INDEKS BROJEVA ŽIGOVA INDEX OF THE TRADEMARK NUMBERS	1218
INDEKS PO KLASAMA NIČANSKE KLASIFIKACIJE ROBA I USLUGA INDEX ACCORDING TO THE NICE CLASSIFICATION OF GOODS AND SERVICES	1220
OBJAVA PRESTANKA VAŽENJA ŽIGA PUBLICATION OF TRADEMARKS EXPIRATIONS	1223
Objava upisa u Registar žigova CG priznatih žigova, registrovanih u Zavodu SCG, odnosno Zavodu Srbije, prije otvaranja Zavoda CG	1225
OBJAVA UPISA U REGISTAR ŽIGOVA CRNE GORE PUBLICATION OF THE ENTRY TRADEMARK REGISTER MONTENEGRO	1227
INFORMATOR INFORMATION.....	1253
Emina Mujević: BRITANSKA ŠKOLA AUTORSKOG PRAVA	1255

**DVOSLOVNE OZNAKE ZEMALJA, TERITORIJA I MEĐUNARODNIH
ORGANIZACIJA
(prema WIPO standardu ST. 3)**

AD	Andora	CF	Centralna Afrička Republika	GB	Velika Britanija
AE	Ujedinjeni Arapski Emirati	CG	Kongo	GC	Patentna kancelarija Savjeta za saradnju država Arapskog Zaliva (GCC)
AF	Afganistan	CH	Švajcarska	GD	Grenada
AG	Antigva i Barbuda	CI	Obala Bjelokosti	GE	Gruzija
AI	Angvila	CK	Kukova ostrva	GG	Guernsey
AL	Albanija	CL	Čile	GH	Gana
AM	Armenija	CM	Kamerun	GI	Gibraltar
AN	Holandski Antili	CN	Kina	GL	Grenland
AO	Angola	CO	Kolumbija	GM	Gambija
AP	Afrička regionalna organizacija za industrijsko vlasništvo (ARIPO)	CR	Kostarika	GN	Gvineja
AR	Argentina	CU	Kuba	GQ	Ekvatorska Gvineja
AT	Austrija	CV	Kabo Verde	GR	Grčka
AU	Australija	CY	Kipar	GS	Južna Džordžija i Ostrva Južni Sendvič
AW	Aruba	CZ	Češka Republika	GT	Gvatemala
AZ	Azerbejdžan	DE	Njemačka	GW	Gvineja-Bisao
BA	Bosna i Hercegovina	DJ	Džibuti	GY	Gvajana
BB	Barbados	DK	Danska	HK	Hongkong – Posebna administrativna regija NR Kine
BD	Bangladeš	DM	Dominika	HN	Honduras
BE	Belgija	DO	Dominikanska Republika	HR	Hrvatska
BF	Burkina Faso	DZ	Alžir	HT	Haiti
BG	Bugarska	EA	Evroazijska patentna organizacija (EAPO)	HU	Mađarska
BH	Bahrein	EC	Ekvador	IB	Međunarodna kancelarija Svjetske organizacije za intelektualno vlasništvo (WIPO)
BI	Burundi	EE	Estonija	ID	Indonezija
BJ	Benin	EG	Egipat	IE	Irska
BM	Bermudi	EH	Zapadna Sahara	IL	Izrael
BN	Brunej Darussalam	EM	Kancelarija za harmonizaciju Unutrašnjeg tržišta (žigovi i dizajn) (OHIM)	IM	Ostrvo Man
BO	Bolivija	EP	Evropska patentna kancelarija (EPO)	IN	Indija
BR	Brazil	ER	Eritreja	IQ	Irak
BS	Bahami	ES	Španija	IR	Iran (Islamska Republika)
BT	Butan	ET	Etiopija	IS	Island
BV	Ostrvo Buve	FI	Finska	IT	Italija
BW	Bocvana	FJ	Fidži	JE	Džersi
BX	Kancelarija za intelektualno vlasništvo Beneluksa (BOIP)	FK	Foklandska ostrva (Malvini)	JM	Jamajka
BY	Bjelorusija	FO	Farska Ostrva	JO	Jordan
BZ	Belize	FR	Francuska		
CA	Kanada	GA	Gabon		
CD	Demokratska Republika Kongo				

JP	Japan	NA	Namibija	SY	Sirijska Arapska Republika
KE	Kenija	NE	Niger	SZ	Svazi
KG	Kirgistan	NG	Nigerija	TC	Turska i Kajkoska Ostrva
KH	Kambodža	NI	Nikaragva	TD	Čad
KI	Kiribati	NL	Holandija	TG	Togo
KM	Komori	NO	Norveška	TH	Tajland
KN	Sveti Kristofor i Nevis	NP	Nepal	TJ	Tadžikistan
KP	Demokratska Narodna Republika Koreja	NR	Nauru	TL	Istočni Timor
KR	Republika Koreja	NZ	Novi Zeland	TM	Turkmenistan
KW	Kuvajt	OA	Afrička organizacija za intelektualno vlasništvo (OAPI)	TN	Tunis
KY	Kajmanska Ostrva	OM	Oman	TO	Tonga
KZ	Kazahstan	PA	Panama	TR	Turska
LA	Narodna Demokratska Republika Laos	PE	Peru	TT	Trinidad i Tobago
LB	Libanon	PG	Papuanska Nova Gvineja	TV	Tuvalu
LC	Sveta Lucija	PH	Filipini	TW	Tajvan, Kineska Pokrajina
LI	Lihtenštajn	PK	Pakistan	TZ	Ujedinjena Republika Tanzanija
LK	Šri Lanka	PL	Poljska	UA	Ukrajina
LR	Liberija	PT	Portugal	UG	Uganda
LS	Lesoto	PW	Palau	US	Sjedinjene Američke Države
LT	Litva	PY	Paragvaj	UY	Urugvaj
LU	Luksemburg	QA	Katar	UZ	Uzbekistan
LV	Latvija	QZ	Kancelarija Zajednice za biljne sorte (Evropska Unija) (CPVO)	VA	Sveta Stolica (Vatikan)
LY	Libijska Arapska Džamahirija	RO	Rumunija	VC	Sveti Vincent i Grenadini
MA	Maroko	RS	Srbija	VE	Venecuela
MC	Monako	RU	Ruska Federacija	VG	Britanska Djevičanska Ostrva
MD	Republika Moldavija	RW	Ruanda	VN	Vijetnam
ME	Crna Gora	SA	Saudijska Arabija	VU	Vanuatu
MG	Madagaskar	SB	Solomonska Ostrva	WO	Svjetska organizacije za intelektualno vlasništvo (WIPO) (Međunarodna kancelarija)
MK	Bivša Jugoslovenska Republika Makedonija	SC	Sejšeli	WS	Samoa
ML	Mali	SD	Sudan	XN	Nordijski institut za patente (NPI)
MM	Mianmar	SE	Švedska	YE	Jemen
MN	Mongolija	SG	Singapur	ZA	Južnoafrička Republika
MO	Makao	SH	Sveta Jelena	ZM	Zambija
MP	Sjeverna Marijanska Ostrva	SI	Slovenija	ZW	Zimbabve
MR	Mauritanija	SK	Slovačka		
MS	Montserrat	SL	Sijera Leone		
MT	Malta	SM	San Marino		
MU	Mauricijus	SN	Senegal		
MV	Maldivi	SO	Somalija		
MW	Malavi	SR	Surinam		
MX	Meksiko	ST	Sveti Toma i Princip		
MY	Malezija	SV	Salvador		
MZ	Mozambik				



PATENTI

PATENTS

Službeni glasnik Zavoda za intelektualnu svojinu Crne Gore
Official Gazette of the Montenegrin Intellectual Property Office

7/2011



Zavod za intelektualnu svojinu Crne Gore
ul. Rimski trg br. 46,
81000 Podgorica,
Crna Gora

MEĐUNARODNI KODOVI ZA IDENTIFIKACIJU BIBLIOGRAFSKIH PODATAKA O PATENTIMA PREMA WIPO STANDARDU ST. 9
RECOMMENDATION CONCERNING BIBLIOGRAFIC DATA ON AND RELATING TO PATENTS- WIPO-ST. 9

CRNOGORSKI	MDK	ENGLISKI
IDENTIFIKATOR DOKUMENTA	10	IDENTIFICATION OF THE PATENT
BROJ DOKUMENTA	11	NUMBER OF THE PATENT
VRST DOKUMENTA	13	KIND-OF-DOCUMENT CODE ACCORDING TO WIPO STANDARD
BROJ PRIJAVE	21	NUMBER(S) ASSIGNED TO THE APPLICATION(S)
DATUM PODNOŠENJA PRIJAVE	22	DATE(S) OF FILING THE APPLICATION(S)
DATUM IZLAGANJA NA MEĐUNARODNOJ IZLOŽBI	23	DATE OF EXHIBITING AT THE INTERNATIONAL EXHIBITION
PODACI O PRAVU PRVJENSTVA	30	PRIORITY DATA
DATUM OBJAVLJIVANJA PRIJAVE	43	PUBLICATION DATE OF THE UNEXAMINED APPLICATION
DATUM OBJAVLJIVANJA PATENTA	45	PUBLICATION DATE OF REGISTERED PATENT
MEĐUNARODNA KLASIFIKACIJA PATENATA	51	INTERNATIONAL PATENT CLASSIFICATION CODE
NAZIV PRONALASKA	54	TITLE OF THE INVENTION
APSTRAKT ILI PATENTNI ZAHTJEV	57	ABSTRACT OR CLAIM
BROJ OSNOVNE PRIJAVE (ILI PATENTA) ZA KOJI SE PODNOSI DOPUNSKA PRIJAVA	61	NUMBER OF THE EARLIER APPLICATION (OR PATENT) TO WHICH THE PRESENT DOCUMENT IS AN ADDITION
BROJ PRVOBITNE PRIJAVE IZ KOJE JE PRIJAVA IZDVOJENA	62	NUMBER OF THE EARLIER APPLICATION FROM WHICH THE PRESENT DOCUMENT HAS BEEN DIVIDED UP
IME PODNOSIOCA PRIJAVE	71	NAME OF THE APPLICANT
IME PRONALAZAČA	72	NAME OF THE INVENTOR
IME NOSIOCA PATENTA	73	NAME OF THE OWNER OF PATENT
IME PUNOMOĆNIKA	74	NAME OF THE REPRESENTATIVE
BROJ I DATUM PODNOŠENJA MEĐUNARODNE PRIJAVE	86	NUMBER AND FILING DATE OF THE INTERNATIONAL APPLICATION
BROJ I DATUM MEĐUNARODNE OBJAVE	87	NUMBER AND DATE OF THE PUBLICATION OF THE INTERNATIONAL APPLICATION

VRSTA DOKUMENTA		TYPES OF DOCUMENTS
OBJAVA PRIJAVA PATENATA	A	PUBLICATION OF PATENT APPLICATIONS
REGISTROVANI PATENTI	B	REGISTERED PATENTS

OBAVJEŠTENJE

Obavještavamo korisnike da se 6-og broja Crnogorskog glasnika za intelektualnu svojinu koji se objavljuje na web stranici Zavoda za intelektualnu svojinu Crne Gore, u elektronskoj formi, odnosno od 10.10.2011 godine (Glasnik broj 6/2011) uvode promjene u objavi patentnih dokumenata.

Tako, objavljena prijava patenta (dokument A) sadrži i broj pod kojim je patent upisan u Registar patenata, (međunarodni kod 11 – broj dokumenta), koji je do sada bio objavljivan u svakom narednom broju Crnogorskog glasnika za intelektualnu svojinu. Kako Zavoda za intelektualnu svojinu Crne Gore, ispituje samo formalne uslove za priznavanje patenta, izmjenu uvodimo da bi svi podaci o priznatom patentu bili u istom broju Crnogorskog glasnika za intelektualnu svojinu, a ujedno i pojednostavili put do dodjele isprave, sve u skladu sa članom 40 Zakona o patentima ("Sl. list CG" broj 66/2008 i 40/2010).

- (51) MKP: (11) **P-251/08**
C07D 215/14
C07D 217/02
C07D 401/06
C07D 401/14
A61K 31/4709
A61K 31/4725
A61P 9/00

- (21) P-251/08
(22) 19.10.2000
(30) 99/13206 22.10.1999 FR
00/08328 28.06.2000 FR
(86) PCT/FR2000/002910 19.10.2000
(87) WO/2001/029026 26.04.2001

(54) (ME) **FENIL-I PIRIDIL-TETRAHIDRO-PIRIDINI KOJI IMAJU TNF-INHIBITORSKU AKTIVNOST**

(EN) PHENYL- AND PYRIDYL-TETRAHYDRO-PYRIDINES HAVING TNF INHIBITING ACTIVITY

- (73) SANOFI-AVENTIS, 174 avenue de France, F-75013 Paris (FR)
(72) BARONI, Marco; Via Umberto I, 9 I-20010 Vanzago (IT)
BOURRIE, Bernard; 138, rue des Kermes F-34980 Saint Gély du Fesc (FR)
CARDAMONE, Rosanna; Via al Roccolo, 5C I-22100 Como (IT)
CASELLAS, Pierre; 10, rue Carl van Linné F-34090 Montpellier (FR)
GUZZI, Umberto; Via don Gnocchi, 28 I-20148 Milano (IT)
(74) Ćupić Branislav, advokat, Dalmatinska 10, Podgorica (ME)
(57) Pronalazak se odnosi na jedinjenja formule (I):

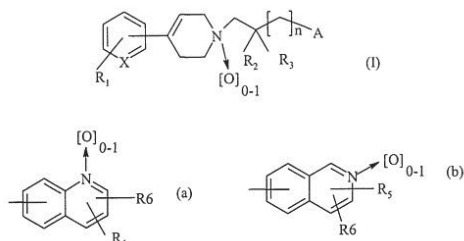

Gdje X predstavlja N ili CH: R1 predstavlja atom vodonika ili halogena ili CF₃ grupu; R2 i R3 nezavisno predstavljaju atom vodonika ili metil grupu; n je 0 ili 1: A predstavlja grupu formule (a) ili (b); R4 predstavlja atom vodonika ili halogena, (C1-C4) alkil grupu, CF₃ grupu, amino grupu, mono (C1-C4) alkilamino grupu ili di (C1-C4) alkalamino grupu; R5 predstavlja atom vodonika ili halogena, (C1-C4) alkoksi grupu, (C1-C4) alkal grupu ili CF₃ grupu; R6 predstavlja atom vodonika, (C1-C4) alkil grupu ili (C1-C4) alkoksi grupu; isto kao i na njihove soli ili solvate, na farmaceutske preparate koji ih sadrže, na postupku za njihovo dobijanje i na sintezu intermedijera u pomenutom postupku.

- (51) MKP: (11) **P-640/08**
A61K 39/395 (13) **A**
C07K 16/24
C07K 16/28
- (21) P-640/08
(22) 30.04.2001
(30) 00109606.4 05.05.2000 EP
(86) PCT/EP2001/004843 30.04.
(87) WO/2001/085201 15.11.
- (54) (ME) **KORIŠĆENJE IL/18 INHIBITORA ZA LIJEČENJE I/ILI PREVIJENCIJU**
ATEROSKLEROZE
- (EN) USE OF IL-18 INHIBITORS FOR THE TREATMENT AND/OR PREVENTION OF
ATHEROSCLEROSIS
- (73) Laboratoires Serono SA, Centre industriel, 1267 Coinsins, Vaud, (CH)
INSTITUT NATIONAL DE LA SANTE ET DE LA RECHERCHE MEDICALE, 101, rue de Tolbiac 7564
Paris (FR)
- (72) CHVATCHKO, Yolande; Chemin du Vuillonex CH-1232 Confignon (CH)
TEDGUI, Alain; 138, rue de Rivoli F-75001 Paris (FR)
MALLAT, Ziad; 1, résidence de la Croix F-78580 Herbeville (FR)
- (74) Prelević Dragan, Ulica Slobode 74/III , advokat, Podgorica (ME)
- (57) Ovaj pronalazak se odnosi na inhibitor IL-18 za proizvodnju medikamenata za liječenje i/ili
povjerenje ateroskleroze.

- (51) MKP(8): (11) **00555**
C07D 451/04
A61K 31/4196 (13) **A**

- (21) P-693/08
 (22) 09.05.2001.
 (30) 0014046.7 26.05.2000. GB
 0015835.2 27.06.2000. GB
 PCT/IB2001/000806 09.05.2001.
 P-822/02 05.11.2002. RS
 (86) PCT/IB2001/000806 09.05.2001.
 (87) WO 2001/090106 29.11.2001.

(54) (ME) **DERIVATI TROPANA I NJIHOVA PRIMJENA**

(EN) TRYASOLYL TROPANE DERIVATIVES AS CCR5 MODULATORS

- (73) PFIZER INC; 235 East 42nd Street, New York, NY 10017, (US)
 (72) PERROS, Manoussos; Ramsgate Road Sandwich Kent CT13 9NJ (GB)
 PRICE, David, Anthony; Ramsgate Road Sandwich Kent CT13 9NJ (GB)
 STAMMEN, Blanda, Luzia, Christa; Ramsgate Road Sandwich Kent CT13 9NJ (GB)
 WOOD, Anthony; Ramsgate Road Sandwich Kent CT13 9NJ (GB)
 (74) Čupić Branislav, advokat, Dalmatinska 10, Podgorica (ME)
 (57) Ovaj pronalazak se odnosi na jedinjenja formule (I):

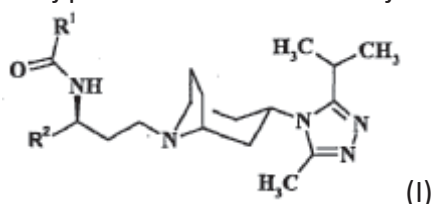

gdje je R¹, C₃₋₆ cikloalkil koji je po potrebi supstituisan jednim ili više atoma fluora, ili C₁₋₆ alkil koji je po potrebi supstituisan jednim ili više atoma fluora, ili C₃₋₆ cikloalkilmetil koji je po potrebi u prstenu supstituisan jednim ili više atoma fluora; i R² je fenil koji je po potrebi supstituisan jednim ili više atoma fluora, na njegove farmaceutski prihvatljive soli i solvate i na postupke dobijanja intermedijera koji se dalje koriste za dobijanje preparata, kao i upotrebu ovih jedinjenja.

- (51) MKP: (11) **00556**
A61K 47/18 (13) **A**
A61K 47/02
A61K 31/4439
A61K 9/19
- (21) P-696/08
(22) 17.11.2001.
- (30) 00125569.4 22.11.2000. EP
PCT/EP2001/013296 17.11.2001
WO 2002/041919 30.05.2002.
P-377/03 05.05.2003. RS
- (86) PCT/EP2001/013296 17.11.2001.
(87) WO 2002/041919 30.05.2002.
- (54) (ME) **PANTOPRAZOL PREPARAT I PANTOPRAZOL INJEKCIJA OSUŠENI PUTEM ZAMRZAVANJA**
(EN) FREEZE-DRIED PANTOPRAZOLE PREPARATION AND PANTOPRAZOLE INJECTION
- (73) NYCOMED GmbH, Byk-Gulden-Strasse 2, 78467 Konstanz (DE)
(72) DIETRICH, Rango; Im Tiergarten 16 78465 Konstanz (DE)
LINDER, Rudolf; Lindauerstr. 40 78464 Konstanz (DE)
(74) Radulović Božidar, advokat, Jovana Tomaševića 9/III-1, Podgorica (ME)
- (57) Prikazani su liofilizovani preparati pantoprazola koji su dobijeni sušenjem putem zamrzavanja vodenog rastvora pantoprazola, etilendiamintetrasirćetne kisjeline i/ili njene pogodne soli i natrijum-hidroksida i/ili natrijum-karbonata. Preparati imaju svojstva koja imaju prednost kada se rekonstruišu za injekciju.
Predmetni pronalazak se odnosi na nove kompozicije lijekova bazirane na solima tiotropijuma i solima salmeterola, na postupak za njihovo dobijanje, kao i na njihovu primjenu za liječenje bolesti respiratornog trakta.

- (51) MKP(8): (11) **00557**
C07C 311/08 (13) **A**
- (21) P-736/08
 (22) 12.01.2005.
- (30) 04290168.6 22.01.2004. EP
 0406388.9 22.03.2004. GB
 60/600,259 09.08.2004. US
 PCT/IB2005/112 12.01.2005.
 P-409/07 15.10.2007. RS
- (86) PCT/ IB2005/112 12.01.2005.
 (87) WO 2005/080324 01.09.2005.

(54) (ME) **SULFONAMIDNI DERIVATI NAMIJENJENI LIJEČENJU BOLESTI**
 (EN) **SULFONAMIDE DERIVATIVES FOR THE TREATMENT OF DISEASES**

(73) PFIZER INC.; 235 East 42nd Street, New York, NY 10017 (US)

(72) BROWN, Alan, Daniel; Ramsgate Road Sandwich Kent, CT13 9NJ (GB)

JAMES, Kim; Ramsgate Road Sandwich Kent CT13 9NJ (GB)

LANE, Charlotte, Alice, Louise; Ramsgate Road Sandwich Kent CT13 9NJ (GB)

MOSES, Ian, Brian; Ramsgate Road Sandwich Kent CT13 9NJ (GB)

THOMSON, Nicholas, Murray; Ramsgate Road Sandwich Kent CT13 9NJ (GB)

(74) Čupić Branislav, Dalmatinska 10, Podgorica (ME)

(57) Pronalazak se odnosi na jedinjenja formule (1) i na postupke za njihovo dobijanje, na intermedijere koji su korišćeni za njihovo dobijanje, preparate koji sadrže ove derivate i njihova upotreba. Jedinjenja predmetnog pronalaska su korisna kod brojnih bolesti, poremećaja i stanja, posebno upalnih, alergijskih i respiratornih bolesti, poremećaja i stanja

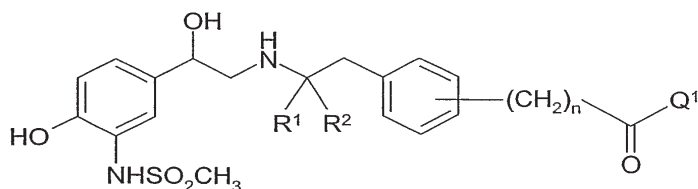

(1)

- (51) MKP(8):
C07D 231/18
C07D 401/12
C07D 231/20
C07D 403/12
A61K 31/415
C07D 405/12
A61K 31/4162
C07D 403/04
A61K 31/4155
C07D 498/04
A61P 31/18
C07D 401/06
C07D 403/06
C07D 471/04
C07D 413/06

- (11) **00558**
 (13) **A**

- (21) P-758/08
 (22) 04.04.2002.
 (61) P-775/03 RS
 (30) 0108999.4 10.04.2001. GB
 0127426.5 15.11.2001. GB
 PCT/ IB2002/001234 04.04.2002.
 P-775/03 03.10.2003. RS
 (86) PCT/ IB2002/001234 04.04.2002.
 (87) WO/2002/085860 31.10.2002.

(54) (ME) **DERIVATI PIRAZOLA ZA TRETIRANJE HIV**

(EN) PYRAZOLE DERIVATIVES FOR TREATING HIV

- (73) PFIZER INC., 235 East 42nd Street, New York, NY 10017, (US)
 (72) ONES, Lyn, Howard; Ramsgate Road, Sandwich, Kent, CT13 9NJ (GB)
 MOWBRAY, Charles, Eric; Ramsgate Road, Sandwich, Kent, CT13 9NJ (GB).
 PRICE, Davis, Anthony; Ramsgate Road, Sandwich, Kent, CT13 9NJ (GB).
 SELBY, Matthew, Duncan; Ramsgate Road, Sandwich, Kent, CT13 9NJ (GB).
 STUPPLE, Paul, Anthony; Ramsgate Road, Sandwich, Kent, CT13 9NJ (GB).
 (74) Ćupić Branislav, advokat, Dalmatinska 10, Podgorica (ME)
 (57) Ovaj pronalazak se odnosi na derivate pirazola formule (I)

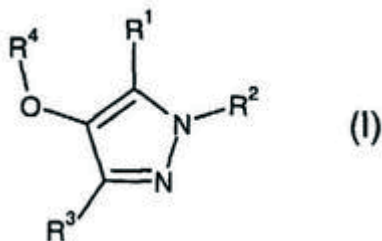

ili na njihove farmaceutski prihvatljive soli, solvate ili derivate, gdje su R¹ do R⁴ definisani u opisu, i na postupke za dobijanje njih, intermedijara koji se koriste pri njihovom dobijanju, na preparate koji ih koriste i na upotrebu takvih derivata. Jedinjenja iz ovog pronalaska se vezuju za enzim reversnu transkriptazu, pa su njeni modulatori, a naročito inhibitori. Kao takva, jedinjenja iz ovog pronalaska su korisna za tretman raznih poremećaja, uključujući

one u kojima je implicirana inhibicija reversne transkriptaze. Poremećaji od interesa su oni koje izaziva virus humane imunodeficitarnosti (HIV) i genetski srodni retrovirusi, kao što je sindrom imuno deficitarnosti (AIDS).

- (51) MKP: (11) **P-767/08**
C07D 403/06
C07D 409/14
A61K 31/505
(21) P-767/08
(22) 16.05.2003
(30) 02010217.4 16.05.2002 EP
(86) PCT/EP2003/005151 16.05.2003
(87) WO/2003/097637 27.11.2003
(54) (ME) **(IMIDAZOL-I-IL-METIL)-PIRIDAZIN KAO BLOKATOR NMDA RECEPTORA**
(EN) (IMIDAZOL-1-YL-METHYL)-PYRIDAZINE AS NMDA RECEPTOR BLOCKER
(73) F. HOFFMANN-LA ROCHE AG, 124 Grenzacherstrasse, CH-4070 Basle (CH)
(72) BUETTELDMANN, Bernd; Amselweg 10 79650 Schopfheim (DE)
HEITZ NEIDHART, Marie-Paule; 8, rue du Steinler F-68220 Hagenthal le Bas (FR)
JAESCHKE, Georg; Eulerstrasse 82 CH-4051 Basel (CH)
PINARD, Emmanuel; 7, rue de Pujo F-68480 Linsdorf (FR)
(74) Ana Stanković-Mugoša, advokat, Trg Republike 13, Podgorica (ME)
(57) Ovaj pronalazak se odnosi na jedinjenja formule (I):



Gdje je A nesupstituisana ciklična grupa, a R je vodonik ili C1-C7-alkal; i njihove farmaceutski prihvatljive kisljeline adicione soli. Pokazano je da jedinjenja formula IA i IB su dobri specifični blokatori podtipa NMDA NR-2B receptora. Moguće terapijske indikacije za ova jedinjenja uključuju akutne oblike neurodegeneracija izazvane napr., šlogom i traumom mozga, i hroničnim oblicima neurodegeneracija kao što je Alchajmerova bolest. Parkinsonova bolest, Hantingtonova bolest, ALS (amiotrofna lateralna skleroza) i neurodegeneracije povezane sa bakterijskim i virusnim infekcijama, i uz to, depresija i hronični i akutni bol.

(51) MKP(8) :
E04B 5/08
E04C 1/24
E04C 5/065

(11) **00560**

(13) **A**

(21) P-803/08

(22) 15.11.2005.

(30) P-2005/0855 15.11.2005. RS

(54) (ME) **MOGUĆNOST SPECIJALNOG OLAKŠANJA, IZOLOVANJA I ARMIRANJA
MEĐUSPRATNIH KONSTRUKCIJA**

(EN) THE POSSIBILITY OF SPECIAL LIGHTENING INSULATING AND REINFORCEING INTERMEDIATE FLOOR CONSTRUCTION

(73) Kekanović Milan, Palička 72, 24000 Subotica, (RS)

(72) Kekanović Milan, Palička 72, 24000 Subotica, (RS)

(74) Đakonović Vido, advokat, Bajova 9, 81250 Cetinje (ME)

(57) Mogućnost olakšanja, izolovanja i armiranja međuspratnih konstrukcija omogućava brzu izgradnju polumontažnih i montažnih tavanica uz potpunu izolaciju, veću nosivost i manju cijenu od postojećih. Tavanični elementi (1) i (15) konstruisani su tako da uz primjenu postojećih rešetkastih armatura (60) ali specijalno postavljenih uz uslov najmanje dvije čelične rešetke da se zajedno postave, omogućavajući brzu i ekonomski povoljnu izgradnju međuspratnih konstrukcija uz minimalna podupiranja na krajevima i u sredini gredica, što omogućava nastavak radova ispod tavanice u toku očvršćavanja iste, odnosno uštedu radnog vremena. Isto tako, kako su tavanični elementi izrađeni od polistirena izolovanje iste nije potrebno, što smanjuje troškove ne samo potrebnog materijala, već i potrebne radne snage. Uz primjenu pločastog tavaničnog elementa (17) brzi i efikasno se postiže zahtijevana visina tavanice. Postavljanjem distancera armature (23), odnosno ugradnjom distancera (35) i (48) u samoj fazi izrade tavaničnih elemenata (1) i (15) postiže se efikasna zaštita armature u tavanici, te je svaka antikorozivna zaštita armature suvišna.

- (51) MKP(8):
C07C 311/18
C07D 307/20
C07D 405/12
C07F 9/5684
C07F 9/6584
C07H 15/04
- (11) **P-820/08**
(13) **A**
- (21) P-820/08
(22) 09.03.1998
(30) 08/998,050 24.12.1997 US
(86) PCT/US1998/004595 09.03.1998
(87) WO/1999/033815 08.07.1999
- (54) (ME) **DERIVATI SULFONAMIDA KAO PRO-LJEKOVI INHIBITORA ASPARTIL PROTEZA**
(EN) **SULPHONAMIDE DERIVATIVES AS PRODRUGS OF ASPARTYL PROTEASE INHIBITORS**
- (73) VERTEX PHARMACEUTICALS INCORPORATED. 130 Waverly Street, Cambridge, MA 02139, USA
- (72) TUNG, Roger, D. 54 Richfield Road, Arlington, MA 01274 (US).
HALE, Michael, R. 42 Sunset Road, Bedford, MA 01730 (US)
BAKER, Christopher, T. Apartment 5, 23 Judith Lane, Waltham, MA 02154 (US).
FURFINE, Eric, Steven [US/US]; 4133 Livingstone Place, Durham, NC 27707 (US).
KALDOR, Istvan 7 Bonham Court, Durham, NC 27703 (US).
KAZMIERSKI, Wieslaw, Wiczyslaw 1221 Stone Creek Way, Raleigh, NC 27615 (US). SPAL-
TENSTEIN, Andrew 4105 Brester Drive, Raleigh, NC 27606 (US).
- (74) Čupić Branislav, Dalmatinska 10, 81 000 Podgorica, ME
- (57) Ovaj pronalazak se odnosi na pro-ljekove jedne klase sulfonamida koji su infibitori aspartil proteza. U jednoj realizaciji, ovaj pronalazak se odnosi na novu klasu pro-ljekova inhibitora HIV aspartil proteze koje se karakterišu pogodnom rastvorljivošću u vodi, visokom bio-prihvastljivošću i lakim in vivo obrazovanjem aktivne komponente. Pronalazak se takođe odnosi na farmaceutske kompozicije koje sadrže ove pro-ljekove. Pro-ljekovi i farmaceutske kompozicije prema ovom pronalasku su izuzetno dobro pogodni za smanjenje tabletnog opterećenja ("pill burden") i povećanje saglasnosti pacijenta. Ovaj pronalazak se odnosi na postupak za tretiranje sisara sa ovim proljekovima i farmaceutskim kompozicijama.

- (51) MKP(8):
C07D 401/12
A61K 31/4439
- (21) P-847/08
(22) 12.08.1999.
- (30) 198 43 413.8 18.08.1998. DE
PCT/EP1999/005928 12.08.1999.
WO/2000/010995 02.03.2000.
P-113/01 12.02.2001. RS
- (86) PCT/EP1999/005928 12.08.1999.
(87) WO/2000/010995 02.03.2000.
- (54) (ME) **NOVI OBLIK SOLI PANTOPRAZOLA**
(EN) **NOVEL SALT FORM OF PANTOPRAZOLE**
- (73) NYCOMED GmbH, Byk-Gulden str. 2, 78467 Konstanz, (DE)
(72) KOHL, Bernhard; Zum Brühl 9 D-78465 Konstanz (DE)
(74) Radulović Božidar, advokat, Jovana Tomaševića 9/III-1, Podgorica (ME)
(57) Pronalazak se odnosi na dihidrat magnezijumove soli pantoprazola.

- (51) MKP(8):
C07D 401/12
C07D 471/04
- (21) P-848/08
(22) 03.12.2003.
- (30) 02027273.8 06.12.2002. EP
103 40 255.1 29.08.2003. DE
PCT/ EP2003/013605 03.12.2003.
WO/2004/052882 24.06.2004.
P-2005/0423 31.05.2005. RS
- (86) PCT/EP2003/013605 03.12.2003.
(87) WO/2004/052882 24.06.2004.
- (54) (ME) **POSTUPAK ZA PRIPREMANJE OPTIČKI AKTIVNIH JEDINJENJA**
(EN) PROCESS FOR PREPARING OPTICALLY PURE ACTIVE COMPOUNDS
- (73) NYCOMED GmbH, Byk-Gulden-Strasse. 2, 78467 Konstanz, (DE)
(72) KOHL, Bernhard; Zum Brühl 9 78465 Konstanz (DE)
MÜLLER, Bernd; Bücklestr. 84a 78467 Konstanz (DE)
WEINGART, Ralf Steffen; Thingoltstr. 34 78465 Konstanz (DE)
- (74) Radulović Božidar, advokat, Jovana Tomaševića 9/III-1, Podgorica (ME)
- (57) Pronalazak se odnosi na novi postupak za pripremanje optički čistog PPI koji ima sulfinalnu strukturu upotrebom hiralnog kompleksa cirkonijuma ili hiralnog kompleksa hafnijuma.

- (51) MKP(8):
C07D 243/08
C07D 295/12
C07D 295/14
C07D 401/12
A61K 31/495
A61P 25/00

(11) **00564**
 (13) **A**

- (21) P-849/08
 (22) 21.05.2004.
 (30) P0302451 04.08.2003. HU
 PCT/HU2004/00056 21.05.2004.
 WO/2005/012266 10.02.2005.
 P-2006/0041 23.01.2006. RS
 (86) PCT/ HU2004/00056 21.05.2004.
 (87) WO/2005/012266 10.02.2005.

(54) (ME) **DERIVATI (TIO) KARBAMOIL-CIKLOHEKSANA KAO ANTAGONISTI D3/D2 RECEPTORA**

(EN) (THIO) CARBAMOYL-CYCLOHEXANE DERIVATIVES AS D3/D2 RECEPTOR ANTAGONISTS

- (73) RICHTER GEDEON NYRT. ; Gyömrői út 19-21. H-1103 Budapest (HU)
 (72) ÁGAINÉ CSONGOR, Éva; Rozália u. 35. H-1031 Budapest (HU)
 GALAMBOS, János; Cserkút u. 40. H-1162 Budapest (HU)
 NÓGRÁDI, Katalin; Kossuth Lajos u. 145/A H-1182 Budapest (HU)
 VÁGÓ, István; Denevér út 64. H-1121 Budapest (HU)
 GYERTYÁN, István; Budapesti út hrsz. 110345/10 H-1161 Budapest (HU)
 KISS, Béla; Nemeske u. 16/C H-1182 Budapest (HU)
 LASZLOVSZKY, István; Bartók Béla u. 16. H-1111 Budapest (HU)
 LASZY, Judit; Madách tér 1. H-2094 Nagykovácsi (HU)
 SÁGHY, Katalin; Üllői út 60-62. H-1082 Budapest (HU)
 (74) Radulović Božidar, advokat, Jovana Tomaševića 9/III-1, Podgorica (ME)
 (57) Predstavljani pronalazak se odnosi na nove ligande za podgrupu D2 i D3 dopaminskih receptora formule (I): gdje R1 i R2 nezavisno predstavljaju supstituent izabran iz grupe koju čine vodonik, alkil, aril, cikloalkil, aroil, ili R1 i R2 mogu da formiraju heterocikličan prsten sa susjednim atomom azota; X predstavlja atom kiseonika ili sumpora; n je cio broj od 1 do 2; i/ili njihove geometrijske izomere i/ili stereoizomere i/ili diastereomere i/ili soli i/ili hidrate i/ili solvate, na postupak za njihovu proizvodnju, farmaceutske kompozicije koje ih sadrže i na njihovu primjenu u liječenju i/ili prevencijui stanja koje zahtijeva modulaciju dopaminskih receptora.

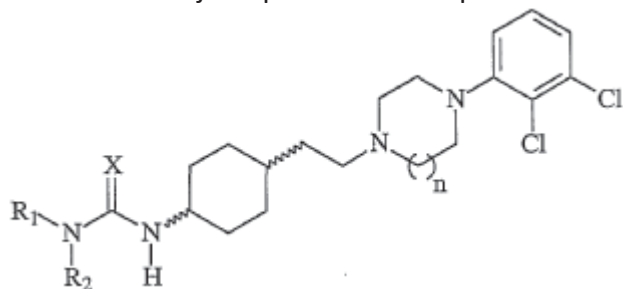

(I)

- (51) MKP(8):
A61K 47/10
A61K 47/14
A61K 47/06
A61K 47/32
A61K 47/44
A61K 31/44
- (21) P-854/08
(22) 27.05.2003.
(30) 02011830.3 28.05.2002. EP
102 23 828.6 28.05.2002. DE
103 11 613.3 14.03.2003. DE
PCT/ EP2003/005524 27.05.2003.
WO/2003/099334 04.12.2003.
P-1014/04 23.11.2004. RS
(86) PCT/EP2003/005524 27.05.2003.
(87) WO/2003/099334 04.12.2003.
- (54) (ME) **PRIMJENA FARMACEUTSKOG PREPARATA NA MJESTU OBOLJENJA**
(EN) TOPICALLY APPLICABLE PHARMACEUTICAL PREPARATION
- (73) NYCOMED GmbH, Byk-Gulden-Strasse. 2., 78467 Konstanz, (DE)
(72) BOLLE, Christina; Bahnhofstr. 54 55278 Hahnheim (DE)
LINDER, Rudolf; Lindauerstr. 40 78464 Konstanz (DE)
(74) Radulović Božidar, advokat, Jovana Tomaševića 9/III-1, Podgorica (ME)
(57) Opisan je farmaceutski preparat za uzimanje na mjestu oboljenja slabo rastvorenog PDE 4 inhibitora. Iznenadujuće dobra sistematska biodostupnost je dobijena sa ovim doziranim oblikom.

- (51) MKP(8):
A61K 45/06
A61K 9/20
A61K 31/166
A61K 31/44
A61P 11/06
- (21) P-855/08
(22) 19.02.2003.
- (30) 02003811.3 20.02.2002. EP
102 07 160.8 20.02.2002. DE
PCT/EP2003/001650 19.02.2003.
WO/2003/070279 28.08.2003.
P-736/04 20.08.2004. RS
- (86) PCT/EP2003/001650 19.02.2003.
(87) WO/2003/070279 28.08.2003.
- (54) (ME) **ORALNO DOZIRANJE OBLIKA KOJI SADRŽI PDE4 INHIBITOR KAO
AKTIVNI SASTOJAK I POLIVINIL PIRIDON KAO PRIHVATAČ**
(EN) ORAL DOSAGE FORM CONTAINING A PDE 4 INHIBITOR AS AN ACTIVE INGREDIENT
AND POLYVINILPYRROLIDON AS EXCIPIENT
- (73) NYCOMED GmbH, Byk-Gulden-Strasse. 2., 78467 Konstanz, (DE)
(72) DIETRICH, Rango; Im Tiergarten 16 78465 Konstanz (DE)
EISTETTER, Klaus; Säntisblick 7 78465 Konstanz (DE)
NEY, Hartmut; Peter-Thumb-Str. 46 78464 Konstanz (DE)
(74) Radulović Božidar, advokat, Jovana Tomaševića 9/III-1, Podgorica (ME)
(57) Opisan je oblik za doziranje za oralno uzimanje PDE 4 inhibitora, čija je rastvorljivost mala.
Oni sadrže PVP kao punilac.

- (51) MKP(8): (11) **00567**
A61K 31/58 (13) **A**
A61K 9/00
- (21) P-856/08
(22) 20.10.2000.
- (30) 11/298185 20.10.1999. JP
PCT/JP2000/007350 20.10.2000.
WO/2001/028562 26.04.2001.
P-280/02 16.04.2002. RS
- (86) PCT/JP2000/007350 20.10.2000.
(87) WO/2001/028562 26.04.2001.
- (54) (ME) **FARMACEUTSKA KOMPOZICIJA KOJA SADRŽI CIKLESONID ZA PRIMJENU NA SLUZOKOŽI**
(EN) CICLESONIDE CONTAINED PHARMACEUTICAL COMPOSITION FOR APPLICATION TO MUCOSA
- (73) NYCOMED GmbH, Byk-Gulden-Strasse. 2., 78467 Konstanz, (DE)
(72) NAGANO, Atsuhiko; Teijin Limited Tokyo Research Center 3-2, Asahigaoka 4-chome Hino-shi Tokyo 191-0065 (JP)
NISHIBE, Yoshihisa; Teijin Limited Iwakuni Research Center 2-1, Hinode-cho Iwakuni-shi Yamaguchi 740-0014 (JP)
TAKANASHI, Kazuya; Teijin Limited Tokyo Research Center 3-2, Asahigaoka 4-chome Hino-shi Tokyo 191-0065 (JP)
- (74) Radulović Božidar, advokat, Jovana Tomaševića 9/III-1, Podgorica (ME)
- (57) Ovaj pronalazak predlaže farmaceutsku kompoziciju za primjenu na sluzokoži da se koristi u liječenju medikamentima koja sadrži u vodi nerastvorljivu i/ili u vodi slabo rastvorljivu supstancu, ciklesonid, i vodeni medijum, i koja ima osmotski pritisak koji je manji od 290 mOsm. Ta kompozicija je superiorna u odnosu na konvencionalne farmaceutske kompozicije za primjenu na sluzokoži, usled efikasne i velike retencije i prodornosti ciklesonida u submukozu ili krv u sluzokoži.

- (51) MKP(8):
A61K 31/58
A61K 9/51
A61K 47/38
- (11) **00568**
 (13) **A**
- (21) P-857/08
 (22) 20.10.2000.
 (30) 11/298186 20.10.1999. JP
 PCT/JP2000/007351 20.10.2000.
 WO/2001/028563 26.04.2001.
 P-281/02 16.04.2002. RS
 (86) PCT/ JP2000/007351 20.10.2000.
 (87) WO/2001/028563 26.04.2001.
- (54) (ME) **VODENA FARMACEUTSKA KOMPOZICIJA KOJA SADRŽI CIKLESONID**
 (EN) **CICLESONIDE-CONTAINING AQUEOUS PHARMACEUTICAL COMPOSITION**
- (73) NYCOMED GmbH, Byk-Gulden-Strasse. 2., 78467 Konstanz, (DE)
 (72) NAGANO, Atsuhiko; Teijin Limited Tokyo Research Center 3-2, Asahigaoka 4-chome Hino-shi Tokyo 191-0065 (JP)
 NISHIBE, Yoshihisa; Teijin Limited Iwakuni Research Center 2-1, Hinode-cho Iwakuni-shi Yamaguchi 740-0014 (JP)
 TAKANASHI, Kazuya; Teijin Limited Tokyo Research Center 3-2, Asahigaoka 4-chome Hino-shi Tokyo 191-0065 (JP)
- (74) Radulović Božidar, advokat, Jovana Tomaševića 9/III-1, Podgorica (ME)
- (57) Ovaj pronalazak predlaže vodenu farmaceutsku kompoziciju koja sadrži ciklesonid i hidropsipropilmetilcelulozu, u kojoj je ciklesonid dispergovan u vodenom medijumu u obliku čvrstih čestica. Kompozicija ima sposobnost da izbjegne varijacije u koncentracijama ciklesonida za vrijeme proizvodnje kao i da izbjegne umanjeња u iznosu dobitka ciklesonida.

- (51) MKP: (11) **00569**
A61K 39/02 (13) **A**
A61K 39/12
A61K 39/39
A61P 31/00
- (21) P-858/08
(22) 14.05.2003.
(30) 10/150,597 17.05.2002. US
(86) PCT/US2003/015115 14.05.2003.
(87) WO 2004/058142 15.07.2004.
- (54) (ME) **POBOLJŠANA BAKTERIJSKA VAKCINA MYCOPLASMA HYOPNEUMONIAE**
(EN) **IMPROVED MYCOPLASMA HYOPNEUMONIAE BACTERIN VACCINE**
- (73) WYETH ; Five Giralda Farms, Madison, NJ 07940 (US)
(72) CHU, Hsien-Jue; 1955 Louise Ridge Fort Dodge, IA 50501 (US)
LI, Wumin; 1519 Knollcrest Drive Fort Dodge, IA 50501 (US)
XU, Zhichang; 2920 18th Avenue North Fort Dodge, IA 50501 (US)
(74) Lutovac Branislav, advokat, Bulevar Ivana Crnojevića 93, Podgorica (ME)
(57) Pronalazak obezbjeđuje poboljšanu kompoziciju bakterijske vakcine Mycoplasma hyopneumoniae, koja poželjno obezbjeđuje imunitet od infekcija posle jednog davanja. Kompozicija se sastoji od inaktivirane bakterije Mycoplasma hyopneumoniae i smješe pomoćnih sredstava, koje u kombinaciji, obezbjeđuje imunitet naspram Mycoplasma hyopneumoniae infekcije posle jednog davanja i izazivaju imuni odgovor specifičan na bakteriju Mycoplasma hyopneumoniae, uključujući imunitet posredovan ćelijama i lokalni (sekrecija IgA) imunitet. U poželjnom izvođenju, smješa pomoćnih sredstava se sastoji od polimera akrilne kiseline, najpoželjnije Caroplo-a i smješe metaboličnog ulja, kao što su jednom ili više nezasićeni terpeniski ugljovodonici poželjno skvalen ili skvalan i polioksietilen-plioksiropilen blok kopolimera kao što je Pluronic[®]. Kompozicija vakcine može opciono uključivati konzervanse, poželjno timerosol i/ili EDTA. U još jednom izvođenju, pronalazak obezbjeđuje poboljšanu kompoziciju vakcine naspram Mycoplasma hyopneumoniae, koja poželjno obezbjeđuje imunitet od infekcije posle jednog davanja i sastoji se od inaktivirane Mycoplasma hyopneumoniae bakterije i pomoćnog sredstva ili smješe pomoćnih sredstava koje u kombinaciji obezbjeđuju imunitet naspram Mycoplasma hyopneumoniae infekcije poslije jednog davanja i izazivaju specifični imuni odgovor na Mycoplasma hyopneumoniae bakteriju uključuju imunitet posredovan ćelijama i lokalni (sekrecija IgA) imunitet u kombinaciji sa ostalim komponentama vakcine.

- (51) MKP: (11) **00570**
A61K 39/02 (13) **A**
A61K 39/116
- (21) P-859/08
(22) 11.12.2001.
(30) 60/256,637 19.12.2000. US
(86) PCT/US2001/47865 11.12.2001.
(87) WO 2002/49666 27.06.2002.
- (54) (ME) **POBOLJŠANA BAKTERIJSKA VAKCINA MYCOPLASMA HYOPNEUMONIAE**
(EN) IMPROVED MYCOPLASMA HYOPNEUMONIAE BACTERIN VACCINE
- (73) WYETH ; Five Giralda Farms, Madison, NJ 07940 (US)
(72) CHU, Hsien-Jue; 1955 Louise Ridge Fort Dodge, IA 50501 (US)
LI, Wumin; 1519 Knollcrest Drive Fort Dodge, IA 50501 (US)
XU, Zhichang; 2920 18th Avenue North Fort Dodge, IA 50501 (US)
(74) Lutovac Branislav, advokat, Bulevar Ivana Crnojevića 93, Podgorica (ME)
(57) Pronalazak obezbjeđuje poboljšanu kompoziciju bakterijske vakcine Mycoplasma hyopneumoniae, koja poželjno obezbjeđuje imunitet od infekcija poslije jednog davanja. Kompozicija se sastoji od inaktivirane bakterije Mycoplasma hyopneumoniae i smješe pomoćnih sredstava, koje u kombinaciji, obezbjeđuje imunitet naspram Mycoplasma hyopneumoniae infekcije posle jednog davanja i izazivaju imuni odgovor specifičan na bakteriju Mycoplasma hyopneumoniae, uključujući imunitet posredovan ćelijama i lokalni (sekrecija IgA) imunitet. U poželjnom izvođenju, smješa pomoćnih sredstava se sastoji od polimera akrilne kiseline, najpoželjnije Carbopol-a i smješe metaboličnog ulja, kao što su jednom ili više nezasićeni terpenski ugljovodonici poželjno skvalen ili skvalan i polioksietilen-plioksipropilen blok kopolimera kao što je Pluronic[®]. Kompozicija vakcine može opciono uključivati konzervanse, poželjno timerosol i/ili EDTA.

- (51) MKP(8):
A01N 47/34
A61K 31/17
C07C 281/14
C07C 337/00
- (21) P-860/08
(22) 17.10.2003.
(30) 60/419,887 21.10.2002. US
- (54) (ME) **UPOTREBA ANTAGONISTA NEURONSKIH NATRIJUMOVIH KANALA ZA KONTROLU EKTOPARAZITA KOD TOPLOKRVNIH ŽIVOTINJA**
(EN) USE OF NEURONAL SODIUM CHANNEL ANTAGONISTS FOR THE CONTROL OF ECTOPARASITES IN HOMEOTHERMIC ANIMALS
- (73) WYETH, Five Giralda Farms, Madison, New Jersey 07940 (US)
(72) HEANEY KATHLEEN, 1206 University Drive, Yardley, Pennsylvania 19067, (US)
DUNNEY SUSAN JOAN, 9 River Drive, Titusville, New Jersey 08560, (US)
RUGG DOUGLAS, 36 Molasses Hill Road, Lebanon, New Jersey 08833, (US)
(74) Lutovac Branislav, advokat, Bulevar Ivana Crnojevića 93, Podgorica (ME)
(57) Ovaj pronalazak daje efikasan postupak i preparat za prevenciju, ublažavanje ili kontrolu eksternih parazita humanih ili animalnih bića preko ordiniranja profilaktički, terapijski ili farmaceutski efikasne količine antagonista neuronskog natrijumovog kanala humanom ili animalnom biću, kome je to potrebno.

- (51) MKP: (11) **00572**
C07D 401/12
C07D 409/14
A61K 31/506
C07D 401/14
C07D 413/14
A61K 31/5377
C07D 403/12
C07D 417/14
A61K 31/505
C07D 405/14
C07D 235/52
A61P 3/10

- (21) P-862/08
(22) 09.07.2004.
(30) 60/486,728 11.07.2003. US
60/487,370 14.07.2003. US
(86) PCT/US2004/022327 09.07.2004.
(87) WO 2005/007647 27.01.2005.

- (54) (ME) **DERIVATI TRISUPSTITUISANOG ARILA I HETEROARILA KAO
MODULATORI METABOLIZMA, U PROFILAKSI I TRETMANU SA NJIM
POVEZANIH OBOLJENJA**

(EN) TRISUBSTITUTED ARYL AND HETEROARYL DERIVATIVES AS MODULATORS OF METABOLISM AND THE PROPHYLAXIS AND TREATMENT OF DISORDERS RELATED THERETO

- (73) ARENA PHARMACEUTICALS, INC. ; 6166 Nancy Ridge Drive, San Diego, CA 92121 (US)
(72) JONES Robert, M.; 10937 Corte luz del Sol, San Diego, CA 92130 (US)
SEMPLÉ Graeme; 15920 Camino Codorniz ,San Diego, CA 92127 (US)
XIONG Yifeng; 5036 Pearlman Way, San Diego, CA (US)
SHIN Young-Jun; 11051 Ice Skate Place, San Diego, CA 92126 (US)
REN Albert, S.; 4266 Corte de Sausilito, San Diego, CA 92130 (US)
CALDERON Imelda; 10971 Caminito Arcada, San Diego, CA 92131 (US)
CHOI Jin Sun Karoline; 9926 Scripps Westview Way, No. 251, San Diego, CA 92131 (US)
FIORAVANTI Beatriz; 60 West Stone Loop No. 327, Tuscon, Arizona 85704, (US)
LEHMANN Juerg; 9840 La Tortola Court, San Diego, CA 92129 (US)
BRUCE Marc, A.; 662 Corte Raquel San, Marcos, CA 92069 (US)
(74) Lutovac Branislav, advokat, Bulevar Ivana Crnojevića 93, Podgorica (ME)
(57) Ovaj pronalazak se odnosi na neke trisupstituisane aril i heteroaril derivate Formule (I):

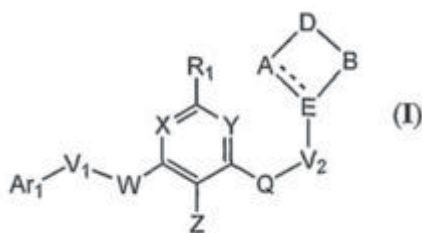

koji su modulatori metabolizma. Uskladu sa tim, jedinjenja iz ovog pronalaska su korisna za profilaksu ili tretman poremećaja metabolizma i njihovih komplikacija, kao što su dijabetes i gojaznost.

- (51) MKP: (11) **P-881/08**
A01H 5/00 (13) **A**
C12N 15/52
C12N 15/82
C12N 9/00
- (21) P-881/08
(22) 08.06.2007
(30) 60/812,000 08.06.2006 US
(86) PCT/US2007/070690 08.06.2007
(87) WO/2007/146767 21.12.2007
- (54) (ME) **SINTETAZE BAKTERIJSKOG GLUTAMINA I POSTUPAK NJIHOVOG KORIŠĆENJA**
(EN) BACTERIAL GLUTAMINE SYNTHETASES AND METHODS OF USE
- (73) ATHENIX CORPORATION; 108 T.W. Alexander Drive, PO Box 110347, Research Triangle Park, NC 27709 (US)
(72) DUCK, Nicholas, B.; 1227 Tartarian Trail Apex, NC 27502 (US)
HINSON, Todd, K.; 3510 Moriah Road Rougemont, NC 27572 (US)
BEILINSON, Vadim; 1400 Wheelwright Place #203 Cary, NC 27519 (US)
SCHOUTEN, Laura, Cooper; 71 Holly Ridge Road Pittsboro, NC 27312 (US)
TOMSO, Daniel, John; 114 Vista Del Rio Drive Bahama, NC 27503 (US)
- (74) Čupić Branislav, advokat, dalmatinska 10, Podgorica (ME)
- (57) Date su kompozicije i postupci za stvaranje otpornosti na herbicid i za poboljšanje iskorišćavanje azota u bakterijama, biljkama, biljnim ćelijama, tkivima i sjemenu. Date su kompozicije koje sadrže sekvencu koja kodira polipeptid koji daje otpornost ili toleranciju na herbicidne inhibitore sintetaze glutamina. Kodirajuće sekvence se mogu koristiti u DNK konstruktima ili kasetama za ekspresiju za transformaciju i eksptresiju u biljkama. Kompozicija takođe obuhvataju transformisane bakterije, biljke, biljne ćelije, tkiva i sjemenje. Konkretno, dati su izolovani polinukleotidi koji odgovaraju polinukleotidima koji su otporni na herbicidni inhibitor sintetaze glutamina. Pored toga, obuhvaćeni su i polipeptidi koji odgovaraju ovim ploinukleotidima. Konkretno, sadašnji pronalazak obezbjeđuje izoplovane polinukleotide koji sadrže varijantnu sekvencu SEQ ID NO: 1, gdje ove varijante polinukleotida kodiraju polipeptida koji je otporan na inhibiciju herbicidnim inhibitorom sintetaze glutamina.

- (51) MKP:
A61K 47/48
A61P 35/00
- (21) P-882/08
(22) 23.05.2007
(30) 06290948.6 09.06.2006 EP
(86) PCT/IB2007/001328 23.05.2007
(87) WO/2007/144709 21.12.2007
- (54) (ME) **DERIVATI LEPTOMICINA**
(EN) LEPTOMYCIN DERIVATIVES
- (73) SANOFI-AVENTIS; 174, Avenue de France, F-75013 Paris (FR)
(72) BOUCHARD, Hervé; 8 allée Paul Auster F-94320 Thiais (FR)
COMMERCON, Alain; 1 bis rue Charles Floquet F-94400 Vitry-sur-Seine (FR)
CHARI, Ravi V.J.; 174 Winchester Street Newton, MA 02461 (US)
- (74) Ćupić Branislav, advokat, 13. jul 21, Podgorica (ME)
- (57) Otkriveni su derivati leptomicina koji imaju grupu, kao što je sulfid ili disulfid, koji se mogu konjugovati sda agensom koji vezuje ćelije kao što je antitijelo. Terapeutska upotreba takvih konjugata derivata leptomicina je takođe opisana; takvi konjugati imaju terapeutsku upotrebu zato što mogu da isporuče citotoksične derivate leptomicina specifičnoj populaciji ćelija na ciljani način.

(51) MKP: (11) **P-883/08**
F24J 2/52 (13) **A**

(21) P-883/08
 (22) 11.06.2007

(30) 20 2006 009 871.2 15.06.2006 DE
 20 2007 007 976.1 07.06.2007 DE

(86) PCT/DE2007/001048 11.06.2007

(87) WO/2007/143983 21.12.2007

(54) (ME) **SISTEM MONTAŽE SPECIJALNO ZA SOLARNE MODULE**

(EN) MOUNTING SYSTEM, IN PARTICULAR FOR SOLAR MODULES

(73) HATICON GMBH, Ackerstr. 4, 16303 Schwedt (DE)

(72) ENSCHOREK, Gido; Ackerstr. 4 16303 Schwedt (DE)

GBARTELT-MUSZYNSKI, Sven; Kaufweg 3 16303 Schwedt (DE)

(74) Čejović Vladimir, advokat, 13. jul 21, Podgorica (ME)

(57) Pronalazak se odnosi na sistem montaže specijalno za solarne module (1) koji se sastoji od nosača (2) sa zatvorenim profilom nosača u obliku šuplje kutije (3) sa priključcima (4) za sredstvo za prečišćavanje solarnih modula. Priključci (4) sredstvo za prečišćavanje solarnih modula se formiraju od podužnih parova spojki ili žljebova na međusobnom razmaku u ili na profilu nosača u obliku šuplje kutije (3). Sredstva za prečišćavanje za jedan ili više solarnih modula (1) sastoje se u području nosača od steznog dijela sa fazonskim elementom (8), pri čemu svaki fazonski element (8) ima najmanje dvije spojke (9.1, 9.2) koje su postavljene na fazonskom elementu nmasuprot jedna drugoj, a preko njihovih krajeva koji su udaljeni od fazonskog elementa (8) može se ostvariti najmanje kompaktna klik-veza sa jednim od parova žljebova ili spojki a fazonski element (8) ima najmanje jedan otvor (11) za prihvat svornjaka za pričvršćavanje (14). Pričišćavanje se može izvršiti kao sistem klik-veze odmicanjem iliprimicanjem.

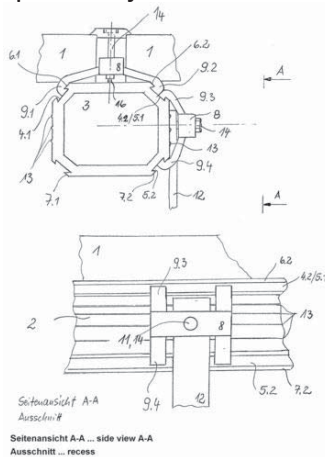

(51) MKP:
A61K 31/70
A61P 29/00
C07H 11/00
C07H 7/033
C07H 5/06
C07H 15/04
C08B 37/00

(11) **P-884/08**

(13) **A**

(21) P-884/08

(22) 26.03.2001

(30) 00/03910 28.03.2000 FR

(86) PCT/FR2001/000903 26.03.2001

(87) WO/2001/072762 04.10.2001

(54) (ME) **FARMACEUTSKE SMJEŠE KOJE SADRŽE OLIGOSAHARIDE, NOVI OLIGOSAHARIDI I NJIHOVO DOBIJANJE**

(EN) PHARMACEUTICAL COMPOSITIONS CONTAINING OLIGOSACCHARIDES AND PREPARATION THEREOF

(73) AVENTIS PHARMA S.A.; 20 Avenue Raymond Aron F-92160 Antony (FR).

(72) MOURIER, Pierre; 1 rue Etienne Meuhl F-94220 Charenton Le Pont (FR)

PERRIN, Elisabeth; 23 rue Poitevin F-27000 Evreux (FR)

VISKOV, Christian; 3 rue du Béarn F-91130 Ris Orangis (FR)

(74) Čupić Branislav, advokat, Dalmatinska 10, Podgorica (ME)

(57) Ovaj pronalazak se odnosi na farmaceutske smješe koje kao aktivni princip sadrže oligosaharid formule:

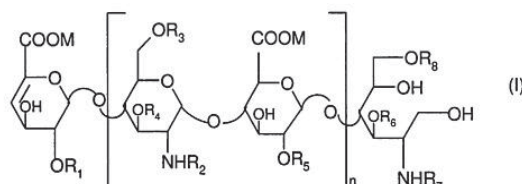

Ili smještu ovih oligosaharida, zatim na nove oligosaharid fomule (I), njihove smješe i postupke njihovog dobijanja.

- (51) MKP: (11) **P-890/08**
A61K 38/13 (13) **A**
A61K 9/107

- (21) P-890/08
 (22) 17.10.2002
 (30) 60/346,201 19.10.2001 US
 60/370,597 05.04.2002 US
 (86) PCT/CA2002/001561 17.10.2002
 (87) WO/2003/032949 24.04.2003

(54) (ME) **NOVI ANALOG CILOKSPORINA ZA FORMIRANJE MIKROEMULZIONIH PREKONCENTRATA**

(EN) NOVEL CYCLOSPORIN ANALOG MICROEMULSION PRECONCENTRATES

- (73) ISOTECHNIKA PHARMA INC. 5120-75 Street, Edmonton, Alberta T6E 6W2, (CA)
 (72) NAICKER, Selvaraj; 3304 -117th Street Edmonton, Alberta T6J 3J4 (CA)
 YATSCOFF, Randall, W.; 1596 Hector Road Edmonton, Alberta T6R 2Z5 (CA)
 FOSTER, Robert, T.; 4211-120 Street, Edmonton, Alberta T6J 1X9 (CA)
 (74) Čejović Vladimir, advokat, 13. jul 21, Podgorica (ME)
 (57) Dati pronalazak se odnosi na formulacije koji sadrže analoge ciklosporina koji su strukturno slični ciklosporinu A, a naročito su izometrijske smješe analoga ciklosporina strukturno slične ciklosporinu A. Formulacije formiraju stabilne mikroemulzione prekoncentrate i mogu da obezbijede bolju bioraspodjelivost lijeka/ili smanjenje jednog ili više neželjenih efekata udruženih sa primjenom ciklosporina A. Takođe su opisani postupci za upotrebu i dobijanje formulacija.

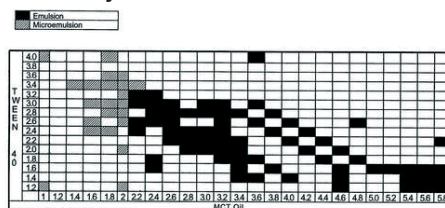

- (51) MKP: (11) **00578**
A61K 38/00 (13) **A**
A61K 31/365
- (21) P-903/08
(22) 29.01.1998.
(30) 60/037,383 05.02.1997. US
(86) PCT/EP1998/000468 29.01.1998.
(87) WO/1998/034630 13.08.1998.
- (54) (ME) **PRIMJENA INHIBITORA GASTROINTESTINALNE LIPAZE**
(EN) **USE OF GASTROINTESTINAL LIPASE INHIBITORS**
- (73) F.HOFFMANN-LA ROCHE AG; Grenzacherstrasse 124, CH-4070 Basel (CH)
(72) HAUPTMAN, Jonathan, Brian; 666 North Monroe Street, Ridgewood, NY 07450 (US)
(74) Ana Stanković Mugoša, advokat, Trg Republike br. 13, Podgorica (ME)
(57) Primjena inhibitora gastrointestinalne lipaze za proizvodnju oralnih lijekova za tretiranje ili prevenciju tipa II diabetes mellitus, i lijekovi proizvedeni prema tome.

- (51) MKP(8):
A61K 31/365
A61K 47/26
A61K 9/20
A61P 3/04
- (21) P-904/08
(22) 29.05.2002.
(30) 01113793.2 06.06.2001. EP
(86) PCT/EP2002/05889 29.05.2002.
(87) WO 2002/098412 12.12.2002.
- (54) (ME) **FARMACEUTSKA KOMPOZICIJA KOJA SADRŽI INHIBITOR LIPAZE I SAHAROZNI ESTAR MASNE KISELINE**
(EN) PHARMACEUTICAL COMPOSITION COMPRISING A LIPASE INHIBITOR AND A SUCROSE FATTY ACID ESTER
- (73) F. HOFFMANN-LA ROCHE AG; 124 Grenzacherstrasse, CH-4070 Basle (CH)
(72) MAEDER, Karsten; Klarastrasse 67 79106 Freiburg (DE)
MARTIN, Rainer, Eugen; Basler Strasse 23a 79639 Grenzach-Wyhlen (DE)
RAAB, Susanne; Oberdorfstrasse 57 70771 Leinfelden-Echterdingen (DE)
SCHEIBLER, Lukas, Christoph; Schloessli 7 CH-4302 Augst (CH)
SCHINDLER, Thomas; Raiffeisenstrasse 33 79539 Loerrach (DE)
SCHROEDER, Marco; An Der Halden 14a 79650 Schopfheim (DE)
- (74) Ana Stanković Mugoša, Trg Republike br. 13, Podgorica (ME)
- (57) Ovaj pronalazak se odnosi na farmaceutsku smješnu koja sadrži inhibitor lipaze, prvenstvo orlistat, koji ima tačku topljenja $\geq 37^{\circ}\text{C}$, saharozni estar masne kiseline, pri čemu je ovaj saharozni estar masne kiseline mono-, di-, tri- ili tetra-estar, i opciono jedan ili više farmaceutski prihvatljivih ekscipijenata.

- (51) MKP:
A61K 31/365
A61K 31/70
A61K 31/715
A61K 31/785
A61K 45/06
- (21) P-905/08
(22) 19.07.2001
(30) 00116393.0 28.07.2000 EP
(86) PCT/EP2001/008363 19.07.2001
(87) WO/2002/009815 07.02.2002
- (54) (ME) **NOVA FARMACEUTSKA SMJEŠA**
(EN) NEW PHARMACEUTICAL COMPOSITION
- (73) F. HOFFMANN-LA ROCHE AG, Grenzacherstrasse 124 CH-4070 Basle (CH)
(72) BARBIER, Pierre; 41, rue de Lattre de Tassigny F-68170 Rixheim (FR)
HADVARY, Paul; Neumattenweg 8 CH-4105 Biel-Benken (CH)
LENGSFELD, Hans; Marschalkenstrasse 35 CH-4054 Basle (CH)
- (74) Ana Stanković-Mugoša, advokat, Trg Republike 13, Podgorica (ME)
- (57) Ovaj pronalazak se odnosi na farmaceutske kombinacije, smješe i postupke za terapiju gojaznosti. Specifično se ovaj pronalazak odnosi na kombinaciju ili smješu koja sadrži inhibitor lipaza, prvenstveno orlistat i sekvenstrat žučnih kisjelina.

- (51) MKP: (11) **P-906/08**
A61K 47/26 (13) **A**
A61K 47/36
A61K 9/16
A61K 9/20
- (21) P-906/08
(22) 18.06.2001
(30) 00113535.9 27.06.2000 EP
(86) PCT/EP2001/006834 18.06.2001
(87) WO/2002/000201 03.01.2002
- (54) (ME) **POSTUPAK ZA SPRAVLJANJE SMJEŠA**
(EN) METHOD FOR PREPARING A COMPOSITION
- (73) F. HOFFMANN-LA ROCHE AG, Grenzacherstrasse 124 CH-4070 Basle (CH)
(72) BUSSON, Patrick; 1 Landstrasse 79189 Bad Krozingen (DE)
SCHROEDER, Marco; An Der Halden 14a 79650 Schopfheim (DE)
(74) Ana Stanković-Mugoša, advokat, Trg Republike 13, Podgorica (ME)
- (57) Ovaj pronalazak se odnosi na postupak za spravljanje smješa, prvenstveno farmaceutskih smješa iz rastvora ili disperzija, u obliku ekspanziranih, mehaničkih, lamelarnih, poroznih, nalik na sunder ili pjenastih struktura. Ovaj postupak obuhvata faze: a) pripremanje rastvora ili homogene disperzije tečnosti i jedinjenja izabranog iz grupe koja se sastoji od jednog ili više farmaceutskih aktivnih jedinjenja, jedne ili više farmaceutski pogodnih internih supstanci, i njihova smješa, koja prati b) ekspanzovanje rastvora ili homogene disperzije bez ključanja. Izum se takođe odnosi na smješe, njihovu dalju obradu i sve odgovarajuće oblike doziranja koji se mogu dobiti navedenim postupkom.

- (51) MKP:
A61K 38/18
A61K 47/02
A61K 47/18
A61K 9/08
- (11) **P-907/08**
(13) **A**
- (21) P-907/08
(22) 08.05.2001
(30) 00110355.5 15.05.2000 EP
(86) PCT/EP2001/005187 08.05.2001
(87) WO/2001/087329 22.11.2001
- (54) (ME) **NOVA FARMACEUTSKA SMJEŠA**
(EN) NEW PHARMACEUTICAL COMPOSITION
- (73) F. HOFFMANN-LA ROCHE AG, Grenzacherstrasse 124 CH-4070 Basle (CH)
(72) PAPADIMITRIOU, Apollon; Bachstrasse 38a 83673 Bichl (DE)
(74) Ana Stanković-Mugoša, advokat, Trg Republike 13, Podgorica (ME)
- (57) Ovaj pronalazak se odnosi na tečni farmaceutsku smješnu koja se sastoji od eritropoetinskog proteina, višestruko naelektrisanog neorganskog anjona u farmaceutski prihvatljivom puferu koji je pogodan da održava pH rastvora u opsegu od oko 5,5 do oko 7,0 i opciono jednog ili više farmaceutski prihvatljivih ekscipijenata (internih punila). Ova smješna je naročito prikladna za profilaksu i terapiju bolesti koje su u vezi sa eritropoezom.

- (51) MKP: (11) **P-908/08**
A61K 31/365 (13) **A**
A61K 9/107
A61K 9/48
A61K 9/00
- (21) P-908/08
(22) 11.09.2000
(30) 99118180.1 13.09.1999 EP
(86) PCT/EP2000/008858 11.09.2000
(87) WO/2001/019340 22.03.2001
- (54) (ME) **DISPERZIONI PREPARATI SA SADRŽAJEM INHIBITORA LIPAZA**
(EN) **DISPERSION FORMULATIONS CONTAINING LIPASE INHIBITORS**
- (73) F. HOFFMANN-LA ROCHE AG, Grenzacherstrasse 124 CH-4070 Basle (CH)
(72) DE SMIDT, Passchier, Christiaan; Benjamin Tudela, 25-2B E-31008 Pamplona (ES)
HADVARY, Paul; Neumattenweg 8 CH-4105 Biel-Benken (CH)
LENGSFELD, Hans; Marschalkenstrasse 35 CH-4054 Basle (CH)
RADES, Thomas; 14 Elliot Street Dunedin (NZ)
STEFFEN, Hans; Fischmarkt 36 CH-4410 Liestal (CH)
TARDIO, Joseph; 14, rue Petite Camargue F-68300 St. Louis (FR)
- (74) Ana Stanković-Mugoša, advokat, Trg Republike 13, Podgorica (ME)
- (57) Ovaj pronalazak se odnosi na farmaceutske smješe koje sadrže najmanje jedan inhibitor lipaza, prvenstveno inhibitor gastrointestinalnih i pankreasnih lipaza, npr. Orlistat, najmanje jednu površinski aktivnu supstancu i najmanje jedan dispergent.

- (51) MKP:
A61K 31/365
A61K 9/00
A61K 9/20
A61K 9/46
A61K 9/48
- (11) **P-909/08**
(13) **A**
- (21) P-909/08
(22) 11.09.2000
(30) 99118179.3 13.09.1999 EP
(86) PCT/EP2000/008857 11.09.2000
(87) WO/2001/019378 22.03.2001
(54) (ME) **ČVRSTE LIPIDNE SMJEŠE**
(EN) Solid lipid formulation
- (73) F. HOFFMANN-LA ROCHE AG, Grenzacherstrasse 124 CH-4070 Basle (CH)
(72) DE SMIDT, Passchier, Christiaan; Benjamin de Tudela, 25-2B E-31008 Pamplona (ES)
HADVARY, Paul; Neumattenweg 8 CH-4105 Biel-Benken (CH)
LENGSFELD, Hans; Marschalkenstrasse 35 CH-4054 Basle (CH)
SCHMID, Marcel; 2, Rebgasse CH-4153 Reinach (CH)
SMALL, David, MacFarland; 87 Harbourside Road Quincy, MA 02171 (US)
STEFFEN, Hans; 36, Fischmarkt CH-4410 Liestal (CH)
TARDIO, Joseph; 14, rue Petite Camargue F-68300 St. Louis (FR)
- (74) Ana Stanković-Mugoša, advokat, Trg Republike 13, Podgorica (ME)
- (57) Ovaj pronalazak se odnosi na farmaceutske smješe koje sadrže najmanje jedan inhibitor lipiza i najmanje jedan estar masne kisjeline poliola, okarakterisan time što estar masne kisjeline ima temperaturu topljenja iznad temperature tijela, a polioli su izabrani iz grupe koji čine šećeri, derivati šećera i njihove smješe.

(51) MKP(8): (11) **00623**
B22D 41/00 (13) **A**

(21) P-10/09

(22) 27.03.2003.

(30) 60/367,743 28.03.2002 US

PCT/GB2003/001335 27.03.2003.

WO/2003/0082499 09.10.2003.

P-395/04 07.05.2004. RS

(86) PCT/GB2003/001335 27.03.2003.

(87) WO/2003/0082499 09.10.2003.

(54) (ME) **METALURŠKI UDARNI PODMETAČ**

(EN) METALLURGICAL IMPACT PAD

(73) FOSECO INTERNATIONAL LIMITED; Coleshill Road, Fazeley, Tamworth, Staffordshire B78 3TL (GB)

(72) ZACHARIAS, Donald, Richard; 11080 Aaron Drive Parma, OH 44130 (US)

MORRIS, John; 138 Edgewood Drive Berea, OH 44017 (US)

WOTSCH, Eric; 15122 Arden Lakewood, OH 44017 (US)

(74) Radulović Božidar, advokat, Jovana Tomaševića 9/III-1, Podgorica (ME)

(57) Udarni podmetač (1, 20, 40, 60) za ulivni lijevak, izrađen od vatrostalnog materijala, sastoji se iz osnove (2, 22, 42, 62) sa udarnom površinom koja je u upotrebi okrenuta na gore ka struji rastopljenog metala koja ulazi u ulivni lijevak; zida (4, 23, 43, 63) koji se proteže na gore iz osnove oko barem dijela periferije udarne površine; jednog ili više djelova gornjeg dijela koji nose jedan ili više prepusta (5, 24, 44, 64) koji se protežu ka unutra preko periferije osnove. Barem jedan od pomenutih prepusta ima barem dio čija je donja površina zakošena ili zakrivljena s tim da zakrivljenje ili zakošenje leži u pravcu zida. Poželjno je da podmetač ima pravougaonu osnovu i par naspramo postavljenih zidova sa prepustom koji je zalučen na gore ka centru zida. Prepust (33, 34) na drugom paru zidova može, na primjer, da bude ravan i paralelan osnovi. Širina zakrivljenih i zakošenih prepusta se povećava u oba smjera od njegovog centra/vrha.

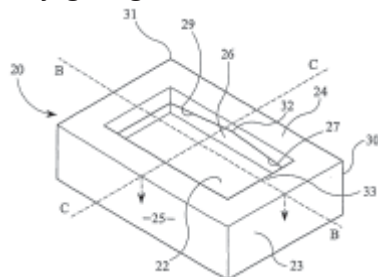

- (51) MKP: (11) **00581**
C07K 16/28
C12N 5/20
A61K 39/395
G01N 33/53
C12N 15/63
A61P 35/00
C12N 15/13
- (21) P-14/09
(22) 13.07.2007.
(30) 06291160.7 18.07.2006. EP
(86) PCT/IB2007/003074 13.07.2007.
(87) WO 2008/010101 24.01.2008.
- (54) (ME) **ANTAGONISTIČNA ANTITIJELA ZA TRETMAN KANCERA POLJE PRONALASKA**
(EN) ANTAGONIST ANTIBODY AGAINST EPHA2 FOR THE TREATMENT OF CANCER
- (73) SANOFI-AVENTIS ; 174, avenue de France F-75013 Paris (FR)
(72) BLANC, Véronique ; c/o Sanofi-aventis 174, Avenue de France F-75013 Paris (FR)
FROMOND, Claudia ; c/o Sanofi-aventis 174, Avenue de France F-75013 Paris (FR)
PARKER, Fabienne ; c/o Sanofi-aventis 174, Avenue de France F-75013 Paris (FR)
HAN, Jiawen ; 355 Crafts St. Newton, MA 02460 (US)
TAVARES, Daniel ; 27 Sylvester Road Natick, MA 01760 (US)
ZHANG, Chonghui ; 122 Summer Road Brookline, MA 02445 (US)
LI, Min ; 15 Landham Road Sudbury, MA 01776 (US)
ZHOU, Xiao-Mai ; 12 Richards Road Watertown, MA 02472 (US)
STREULI, Michel ; 115 Lancaster Terrace Brookline, MA 02446 (US)
- (74) Čupić Branislav, advokat, Dalmatinska 10, Podgorica (ME)
- (57) Antitijela, humanizirana antitijela, površinski izmijenjena antitijela, fragmenti antitijela, derivati antitijela i konjugati istih sa citotoksičnim sredstvima koji se specifično vezuju za i inhibiraju A klasu Eph receptor, antagoniziraju efekte faktora rasta na rast i preživljavanje ćelija tumora i koja imaju minimalno agonistično djelovanje ili su preferirano bez agonističnog djelovanja. Ova antitijela i njihovi fragmenti mogu da se koriste u tretmanu tumora u kojima su povećane vrijednosti pojavljivanja A klase Eph receptora, kao što su kancer dojke, kancer debelog crijeva, kancer pluća, karcinom jajnika, sinovijalni sarkom i pankreatični kancer, a navedeni derivati antitijela mogu da se koriste u dijagnozi i predviđanju tumora u kojima se pojavljuju povećane vrijednosti A klase Eph receptora. Takođe su dati citotoksični konjugati koji uključuju sredstvo koje vezuje ćeliju i citotoksično sredstvo, a otkrivene su terapijske kompozicije koje uključuju konjugat, postupci za upotrebu konjugata u inhibiciji rasta ćelija i tretmanu bolesti i kit koji uključuje citotoksični konjugat i svi su aspekti ovog pronalaska. Posebno, sredstvo koje vezuje ćelije je monoklonalno antitijelo i njegovi fragmenti koji vezuju epitop koji prepoznaju i vezuju A klasu Eph receptora.

- (51) MKP: (11) **00582**
C07D 263/52 (13) **A**
C07D 277/60
A61K 31/4184
A61K 31/425
- (21) P-16/09
(22) 18.06.2007.
(30) 2006-168518 19.06.2006. JP
(86) PCT/JP2007/062645 18.06.2007.
(87) WO 2007/148808 27.12.2007.
- (54) (ME) **TRICIKLIČNO JEDINJENJE I NJEGOVA FARMACEUTSKA UPOTREBA**
(EN) TRICYCLIC COMPOUND AND PHARMACEUTICAL USE THEREOF
- (73) TAKEDA PHARMACEUTICAL COMPANY LIMITED; -1, Doshomachi 4-chome, Chuo-ku, Osaka-shi, Osaka 5410045 (JP)
- (72) UCHIKAWA, Osamu; c/o TAKEDA PHARMACEUTICAL COMPANY LIMITED, 7-85, Jusohonmachi 2-chome, Yodogawa-ku, Osaka-shi, Osaka 5328686 (JP)
KOIKE, Tatsuki; c/o TAKEDA PHARMACEUTICAL COMPANY LIMITED, 17-85, Jusohonmachi 2-chome, Yodogawa-ku, Osaka-shi, Osaka 5328686 (JP)
HOASHI, Yasutaka; c/o TAKEDA PHARMACEUTICAL COMPANY LIMITED, 7-85, Jusohonmachi 2-chome, Yodogawa-ku, Osaka-shi, Osaka 5328686 (JP)
TAKAI, Takafumi; c/o TAKEDA PHARMACEUTICAL COMPANY LIMITED, 17-85, Jusohonmachi 2-chome, Yodogawa-ku, Osaka-shi, Osaka 5328686 (JP)
- (74) Ćupić Branislav , advokat, Dalmatinska 10, Podgorica (ME)
- (57) Ovaj pronalazak obezbjeđuje jedinjenje predstavljeno formulom:

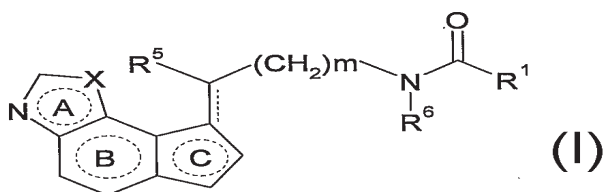

Koje je korisno kao sredstvo za profilaksu ili tretman oboljenja povezanih sa djelovanjem melatonina, iliu njegovu so i slično.

- (51) MKP(8):
E03F 5/06
- (11) **00583**
(13) **A**
- (21) P-17/09
(22) 29.07.2003.
(30) 02/09895 02.08.2002. FR
(86) PCT/FR2003/002391 29.07.2003.
(87) WO 2004/015213 19.02.2004.
- (54) (ME) **REŠETKA ZA ZATVARANJE KANALIZACIONIH OTVORA I SLIČNO**
(EN) GRATE FOR CLOSING A DRAIN AND SIMILAR
- (73) NORINCO; Z.I. de Marivaux, F-60149 Saint Crepin Ibouvillers (FR)
(72) MONNERET, Jean-Jacques ; 1, impasse des Soeurs F-69100 Villeurbanne (FR)
(74) Čupić Branislav, advokat, Dalmatinska 10, Podgorica (ME)
- (57) Ovaj pronalazak se odnosi na jednu rešetku za ugradnju u okvir radi pokrivanja slivnika ili sličnog. Rešetka obuhvata jednu unutrašnju šipku (2) koja se može deformisati a koja ima na svom slobodnom kraju jedan ispust (8) za zabavljanje na okviru (7), pri čemu je taj ispust postavljen ispod jedne homogene spoljne strane (9) rešetke tako da je ispust zaštićen i praktično neuočljiv spolja u svom položaju ugradnje u okviru (7). Pronalazak se može primijeniti u oblasti opreme za putnu mrežu.

- (51) MKP: (11) **00584**
C07D 401/12
A61P 3/00
A61K 31/435
A61P 15/00
A61P 25/00
A61P 13/00
A61P 29/00
A61P 31/00
A61P 17/00
A61P 11/00
- (21) P-18/09
(22) 20.07.2007.
(30) 0606742 24.07.2006. FR
(86) PCT/FR2007/001250 20.07.2007.
(87) WO 2008/012418 31.01.2008.
(54) (ME) **DERIVATI N-(AMINOHETEROARIL)-1H-INDOL-2-KARBOKSAMIDA,**
NIHOVO DOBIJANJE I TERAPEUTSKA UPOTREBA
(EN) N-(AMINOHETEROARYL)-1H-INDOLE-2-CARBOXAMIDE DERIVATIVES, PREPARATION THEREOF AND THERAPEUTIC USE THEREOF
(73) SANOFI AVENTIS; 174 Avenue de France F-75013 Paris (FR)
(72) DUBOIS, Laurent ; c/o SANOFI AVENTIS Département des Brevets 174 Avenue de France F-75013 Paris (FR)
EVANNO, Yannick; c/o SANOFI AVENTIS Département des Brevets 174 Avenue de France F-75013 Paris (FR)
MALANDA, André; c/o SANOFI AVENTIS Département des Brevets 174 Avenue de France F-75013 Paris (FR)
(74) Čupić Branislav, advokat, Dalmatinska 10, Podgorica (ME)
(57) Pronalazak se odnosi na jedinjenja opšte formule (I)

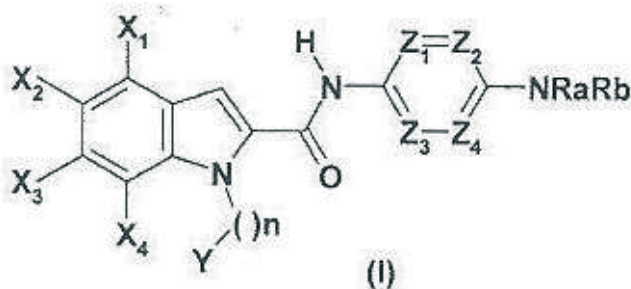

u kojoj je X1 atom vodonika ili halogena C1-C6-alkil, C3-C7 cikloalkil, C3-C7 cikloalkil- C1-C6-alkilien-floroalkil, cijano C(O)NR1R2, nitro, C1-C6-tioalkil, -S(O)- C1-C6-alkil, S(O)2-C1-C6-alkil, SO2NR1NR2, aril- C1-C6-alkilien, aril ili heteroaril grupu, pri čemu su aril i heteroaril po izboru supstituisani; X2 je atom vodonika ili halogena ili C1-C6-alkil, C3-C7 cikloalkil, C3-C7 cikloalkil- C1-C3-alkilien, C1-C6-floroalkil, C1-C6-alkoksil, C3-C7 cikloalkil-C1-C6-alkilien-O-, C1-C6 fluoroalksil, cijano, C(O) NR1NR2,, C1-C6-tioalkil,- S(O)- C1-C6-alkil, S(O)2- C1-C6-alkil, SO2NR1NR2, aril- C1-C6-alkilien, aril ili heteroaril grupu pri čemu su aril i heteroaril po izboru supstituisani; X3 i X4 nezavisno jedan od drugog, atom vodonika i i halogena ili C1-C6-alkil, C3-C7 cikloalkil, C3-C7 cikloalkil-C1-C3-alkilien, C1-C6 fluoroalkil, C1-C6-alkoksil, C3-C7 cikloalkil- C1-C6-alkilien-O-, C1-C6 fluoralkoksil cijano C(O)NR1R2,

nitro, NR1R2, C1-C6-tioalkil, -S(O)- C1-C6-alkil, -S(O)2- C1-C6-alkil, O2NR1NR2, NR3COR4, NR3SO2R5, aril C1-C6 alkilien aril ili heteroaril grupa, pri čemu su aril i heteroaril po izboru supstituisani Z1,Z2,Z3,Z4 su nezavisno jedan od drugog atom azota ili C(R6) grupa, n je jednak 0, 1, 2 ili 3; Y je po izboru supstituisan aril ili heteroaril Ra Rb su, nezavisno jedan od drugog atom vodonika ili C1-C6-alkil, C3-C7-cikloalkil, C3-C7 cikloalkil- C1-C6-alkilien, C1-C6-fluoroalkil, hidroksil C1-C6-alkoksil, C3-C7 cikloalkil- C1-C6-alkilien-O-, C1-C6-fluoroalkoksil, aril ili heteroaril grupa, pri čemu Ra i Rb mogu po izboru biti supstituisani u obliku baze ili i adicione soli kiseline, i takođe u obliku hidrata ili solvata. Proces za njihovo dobijanje i terapijska upotreba.

- (51) MKP: (11) **00585**
C07K 5/06 (13) **A**
A61K 31/427
A61K 31/4439
A61P 35/00

- (21) P-19/09
(22) 31.07.2007.
(30) 60/835,000 02.08.2006. US
(86) PCT/US2007/074790 31.07.2007.
(87) WO 2008/016893 07.02.2008.

(54) (ME) **SMAC PEPTIDOMIMETICI KOJI SE MOGU KORISTITI KAO INHIBITORI AKTIVNOSTI IAP**

(EN) SMAC PEPTIDOMIMETICS USEFUL AS IAP INHIBITORS

- (73) NOVARTIS AG; Lichtstrasse 35 CH-4056 Basel (CH)
(72) CHAREST, Mark G.; 165 Mason Street 3rd Floor Greenwich, Connecticut 06830 (US)
CHEN, Christine Hiu-Tung ; 22 Marivista Avenue Waltham, Massachusetts 02451 (US)
CHEN, Zhuoliang ; 20 Sargent Road Belmont, Massachusetts 02478 (US)
DAI, Miao ; 22 Tisdale Drive Dover, Massachusetts 02030 (US)
HE, Feng ; 276 Massachusetts Avenue Apt. 311 Arlington, Massachusetts 02474 (US)
LEI, Huangshu ; 9 Frontier Way Durham, North Carolina 27713 (US)
PHAM, Ly Luu ; 185 Brattle Street Arlington, Massachusetts 02474 (US)
SHARMA, Sushil Kumar ; 9 Bakley Terrace West Orange, New Jersey 07052 (US)
STRAUB, Christopher Sean ; 16 Heritage Lane Stow, Massachusetts 01775 (US)
WANG, Run-Ming David ; 167 Cherry Street Cambridge, Massachusetts 02139 (US)
YANG, Fan ; 70 Peach Orchard Road Burlington, Massachusetts 01803 (US)
ZAWEL, Leigh ; 13 Patriots Way Hingham, Massachusetts 02043 (US)
(74) Čejović Vladimir, advokat, 13 Jula br. 21, Podgorica (ME)
(57) Dati pronalazak odnosi se na jedinjenje formule:

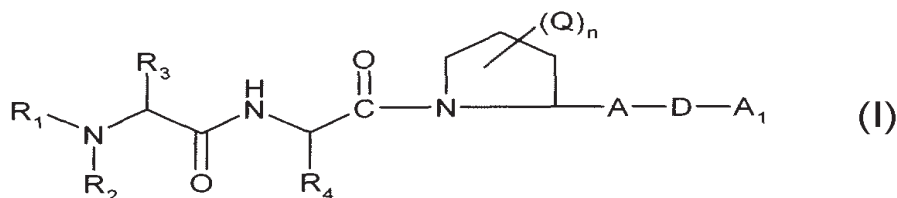

ili na njene farmaceutski prihvatljive soli i upotrebu tih jedinjenja za liječenje proliferativnih oboljenja kod sisara kao što je rak.

(51) MKP: (11) **00586**
A61K 31/454 (13) **A**

(21) P-23/09

(22) 27.07.2007.

(30) 60/833,824 27.07.2006. US

60/897,173 24.01.2007. US

PCT/US2007/014647 22.06.2007.

(86) PCT/ US2007/016875 27.07.2007.

(87) WO 2008/013925 31.01.2008.

(54) (ME) **FUNGICIDNI AZOCIKLIČNI AMIDI**

(EN) FUNGICIDAL AZOCYCLIC AMIDES

(73) E. I. DU PONT DE NEMOURS AND COMPANY ; 1007 Market Street Wilmington, Delaware 19898 (US)

(72) PASTERIS, Robert, James; 842 Colorado Drive Newark, Delaware 19713 (US)

HANAGAN, Mary, Ann; 108 Country Flower Road Newark, Delaware 19711 (US)

SHAPIRO, Rafael; 1415 Fresno Road Wilmington, Delaware 19803 (US)

(74) Čejović Vladimir, 13 Jula br. 21, Podgorica (ME)

(57) Opisana su jedinjenja Formule 1, 1A, 1B i 1C, uključujući sve njihove geometrijske i stereoizomere, N-okside i soli, u kojima su R¹, R², R^{4a1}, R^{4a2}, A, A^a, G, M, W, Z¹, Z³, X, J, J¹ i n, kao što su opisani u opisu patenta. Isto tako, opisane su i smješe koje sadrže jedinjenja Formule 1, kao i postupci za obuzdavanje biljne bolesti prouzrokovane gljivičnim patogenim, a koji obuhvataju primjenjivanje djelotvorne količine jedinjenja ili smješe pronalaska.

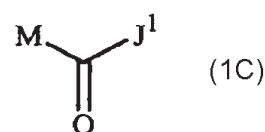
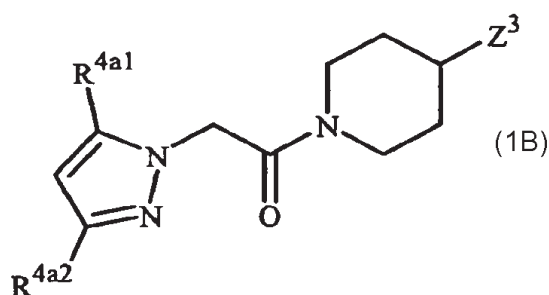
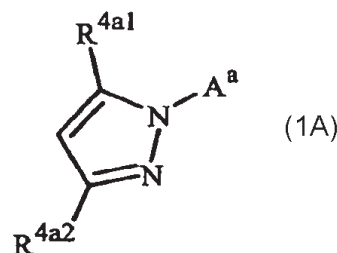
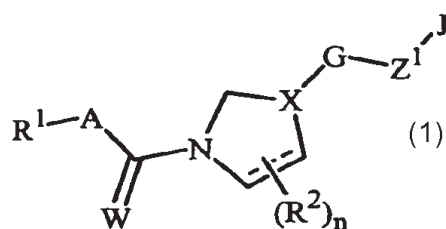

or

- (51) MKP(8): (11) **00587**
A61L 24/10 (13) **A**
 (21) P-24/09
 (22) 25.01.2002.
 (30) PA 2001 00135 25.01.2001. DK
 PA 2001 00235 13.02.2001. DK
 PCT/ IB2002/01453 25.01.2002.
 P-670/03 25.08.2003. RS
 (86) PCT/ IB2002/01453 25.01.2002.
 (87) WO 2002/058749 01.08.2002.

- (54) (ME) **NOSAČ SA ČVRSTIM FIBRINOGENOM I ČVTSTIM TROMBINOM**
 (EN) CARRIER WITH SOLID FIBRINOGEN AND SOLID THROMBIN

(73) NYCOMED PHARMA AS ; Drammensveien 852, Post Office Box 205, N-1371 Asker, (NO)

(72) STIMMEDER, Dagmar; Neubauzeile 112 a/2 A-4020 Linz (AT)

(74) Čupić Branislav, advokat, Dalmatinska 10, Podgorica (ME)

(57) Ovaj se pronalazak odnosi na jednu čvrstu kompoziciju pogodnu za lijepljenje tkiva, zatvaranje tkiva i za hemostazu koja se, u suštini, sastoji od a) jednog nosača koji ima bar jedno od sledećih fizičkih svojstava: modul elastičnosti u opsegu od 5-100 N/cm, gustinu od 1-10 mg/cm³, prečnik komore veći od 0,75 mm a manji od 4 mm i/ili koji ima prosječan prečnik komore ispod 3mm i ravnomjerno raspoređen i fiksiran na pomenutom nosaču, b) čvrsti fibrinogen, i c) čvrsti trombin. Nosač je jedan biološki razgradljiv polimer kao što je polihialuronska kiselina, polioksi kiselina, npr. Mliječna kiselina, glukolska kiselina, hidrosibutanojska kiselina, neka celuloza, želatin ili kolagen, kao što je kolagenski sunđer, npr. Kolagenski sunđer koji se u suštini sastoji od vlakana kolagena tipa I. Fibrinogen i trombin su poželjno čovječiji, prečišćeni od nekog prirodnog izvora, ili trangenski ili rekombinantni čovječiji fibrinogen i/ili trombin. Kod jednog preporučljivog izvođenja kompozicija ne obuhvata ni jedan antifibrinolitički agens kao što je aprotinin, ε-aminokapronska kiselina ili α₂-antiplazmin.

- (51) MKP:
C07K 16/28
A61K 31/00
A61K 39/395
A61P 35/00
C12N 15/13
C12N 5/18
- (11) **00588**
(13) **A**
- (21) P-28/09
(22) 17.08.2007.
(30) 60/838,648 18.08.2006. US
60/946,360 26.06.2007. US
(86) PCT/US2007/076160 17.08.2007.
(87) WO/2008/022295 21.02.2008.
- (54) (ME) **ANTITIJELO SPECIFIČNO NA PRLR I NJEGOVA UPOTREBA**
(EN) PRLR-SPECIFIC ANTIBODY AND USES THEREOF
- (73) NOVARTIS AG; Liehstrasse, 35 CH-4056 Basel (CH)
XOMA TECHNOLOGY LTD.; 2910 S. Seventh Street Berkeley, CA (US)
- (72) BEDINGER, Daniel; 451 Robin Circle Vacaville, CA 95687 (US)
DAMIANO, Jason; Novartis AG Intellectual Property R-338 P.O. Box 8097 Emeryville, CA 94662-8097 (US)
LUQMAN, Mohammad; Novartis AG Intellectual Property R-338 P.O. Box 8097 Emeryville, CA 94662-8097 (US)
MASAT, Linda; 612 Mariposa Avenue, #310 Oakland, CA 94610 (US)
MIRZA, Amer; 271 6th Avenue San Francisco, CA 94118 (US)
NONET, Genevieve; 739 Grizzly Peak Blvd. Berkeley, CA 94708 (US)
- (74) Ćupić Branislava, advokat, Dalmatinska 10, Podgorica (ME)
- (57) Daju se antitijela specifična na PRLR, zajedno sa farmaceutskim preparatima koji sadrže takvo antitijelo, komplet koji sadrži farmaceutski preparat, i postupci za prevenciju i tretman kancera.

- (51) MKP: (11) **00589**
A61M 5/315 (13) **A**
- (21) P-29/09
 (22) 08.11.2007.
 (30) 06023951.4 17.11.2006. EP
 (86) PCT/EP2007/009676 08.11.2007.
 (87) WO/2008/058668 22.05.2008.
- (54) (ME) **POBOLJŠANJA KOD I U VEZI SA POGONSKIM MEHANIZMIMA POGODNIM ZA PRIMJENU KOD UREĐAJA ZA PRIMJENU FARMACEUTSKOG SREDSTVA**
- (EN) IMPROVEMENTS IN AND RELATING TO DRIVE MECHANISMS SUITABLE FOR USE IN DRUG DELIVERY DEVICES
- (73) SANOFI-AVENTIS DEUTSCHLAND GMBH; Brüningstrasse 50, 65929 Frankfurt an Main (DE)
 (72) BOYD, Malcom; 26 Commander Close Bishops Tachbrook Leamington Spa, CV32 9RS (IE)
 LETHAM, Richard; 128 Regents Court Sopwith Way Kingston Upon Thames Surrey KT25AQ (GB)
 PLUMPTRE, David; 36 Shire Way Droitwich Worcestershire, WR9 7RQ (GB)
 VEASEY, Robert; 31 Lonsdale Road Lillington, Leamington Spa Warwickshire, CV32 7EP (GB)
 MAY, James; 55 Mickleton Road Earlsdon, Coventry CV5 6PP (GB)
- (74) Čupić Branislava, advokat, Dalmatinska 10, Podgorica (ME)
- (57) Pogonski mehanizam sa primjenom kod uređaja za primjenu farmaceutskog sredstva koji sadrži: kućište; pogonski element koji posjeduje mogućnost kretanja uzdužno ali ne i rotiranje relativno u odnosu na kućište; polugu klipa koji nema mogućnost rotacije relativno u odnosu na kućište i koja posjeduje najmanje jedan skup zubaca; rotirajuće sredstvo koje je odvojivo spregnuto sa polugom klipa i spregnuto sa pogonskim elementom i spregnuto sa kućištem, gdje je rotirajuće sredstvo odabrano iz grupe koja obuhvata (i) do (ii), (i) zupčanike čija osovinu je spregnuta sa skupom zubaca poluge klipa; naznačen time, a) što kada se pogonski element kreće prema bližem kraju u odnosu na kućište, rotirajuće sredstvo se kreće prema bližem kraju relativno u odnosu na kućište, rotirajuće sredstvo se kreće prema bližem kraju relativno u odnosu na polugu klipa; b) što kada se pogonski element kreće prema daljem kraju, rotirajuće sredstvo se kreće prema daljem kraju pomjerajući polugu klipa prema daljem kraju uređaja.

- (51) MKP: (11) **00590**
C07D 401/14 (13) **A**
A61P 15/00
C07D 401/12
A61P 13/00
A61K 31/4439
A61P 11/00
A61P 29/00
A61P 3/10
A61P 25/24
C07D 213/74
A61P 25/04
C07D 401/04
A61P 17/00
C07D 403/12

(21) P-30/09

(22) 30.07.2007.

(30) 0606988 31.07.2006. FR

(86) PCT/FR2007/001316 30.07.2007.

(87) WO/2008/015335 07.02.2008.

(54) (ME) **DERIVATI N-(AMINOHETEROARIL)-1H-INDOL-2-KARBOKSAMIDA
 NJIHOVO DOBIJANJE I TERAPEUTSKA PRIMJENA**

(EN) N-(AMINOHETEROARYL)-1H-INDOLE-2-CARBOXAMIDE DERIVATIVES, AND PREPARATION AND THERAPEUTIC APPLICATION THEREOF

(73) SANOFI-AVENTIS ; 174, avenue de France F-75013 Paris (FR)

(72) DUBOIS, Laurent; c/o Sanofi-Aventis Département Brevets 174, avenue de France F-75013 Paris (FR)

EVANNO, Yannick; c/o Sanofi-Aventis Département Brevets 174, avenue de France F-75013 Paris (FR)

MALANDA, André; c/o Sanofi-Aventis Département Brevets 174, avenue de France F-75013 Paris (FR)

MACHNIK, David; c/o sanofi-Aventis Departement Brevets 174, avenue de France F-75013 Paris (FR)

GILLE, Catherine; c/o Sanofi-Aventis Département Brevets 174, avenue de France F-75013 Paris (FR)

(74) Čupić Branislava, advokat, Dalmatinska 10, Podgorica (ME)

(57) Predmetni pronalazak se odnosi na jedinjenja formule (I)

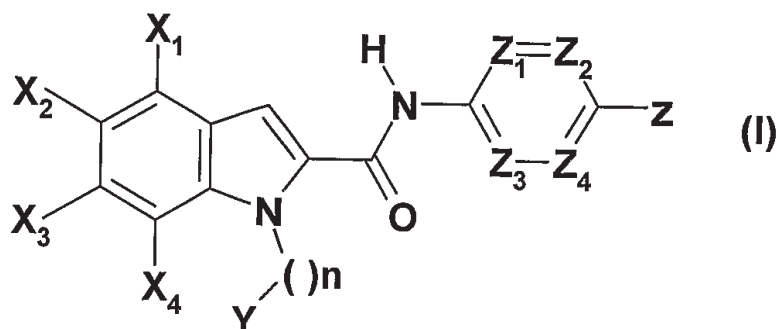

Gdje su Z1, Z2, Z3 i Z4, nezavisno jedan od drugog, atom azota ili C(R6) grupa od kojih bar jedna odgovara atomu azota i bar jedna odgovara C(R6) grupi, n je 0, 1, 2 ili 3, Y je po izboru supstituisan aril ili heteroaril, Z je cikličan amin vezan preko azota u formuli, u obliku baze ili adicione soli kisjeline u obliku hidrata ili solvata.

Pronalazak takođe obuhvata postupak za dobijanje i terapijsku primjenu.

- (51) MKP: (11) **00591**
A61K 39/39 (13) **A**
- (21) P-31/09
(22) 07.08.2007.
(30) 60/836,003 07.08.2006. US
(86) PCT/US2007/017546 07.08.2007.
(87) WO/2008/019144 14.02.2008.
- (54) (ME) **UPOTREBA DII4 ANTAGONISTA KOD ISHEMIJSKE POBREDE ILI VASKULARNE INSUFICIJENCIJE**
(EN) USE OF DII4 ANTAGONISTS IN ISHEMIC INJURY OR VASCULAR INSUFFICIENCY
- (73) REGENERON PHARMACEUTICALS, INC. ; 777 Old Saw Mill River Road, Tarrytown, NY 10591 (US)
(72) WIEGAND, Stanley, J.; 15 Fox Run Road Croton-on-hudson, NY 10520 (US)
PAPADOPOULOS, Nicholas, J.; 59 Heritage Lane Lagrangeville, NY 12540 (US)
LOBOV, Ivan, B.; 326 25th Street, Apt. 2d New York, NY 10010 (US)
(74) Čejović Vladimir, advokat, 13 Jula br. 21, Podgorica (ME)
- (57) Terapijski postupak za liječenje ishemijskih ili vaskularnih poremećaja primjenjivanjem sredstva koje može inhibisati aktivnost humanog delta-sličnog liganda 4 (DII4) subjektu kome je to neophodno. Poželjno, sredstvo je anti- DII4 antitijelo ili fragment antitijela koji mogu inhibisati vezivanje DII4 za Notch receptor. U jednom ostvarenju, ishemijski ili vaskularni poremećaj je: ishemijska povreda, cerebralna ishemija, srčana ishemija, ishemijska stanja koja se javljaju u udovima i drugim organima ili tkivima, arteriovenska malformacije, zarastanje rana, transplatacija organa ili tkiva, insuficijencija placente, arterijalno sužavanje i okluzija, arterioskleroze i sistematska ili plućna hipertenzija. U drugom ostvarenju, liječena bolest je bolest oka ili stanje kao što je: retinopatija kod preranog rođenja, ishemijska retinopatija, okluzija vene ili arterije mrežnjače, retinopatija posledica dijabetesa, horoidna neovaskularizacija, makularna degeneracija povezana sa starenjem, neovaskularizacija rožnjače, neovaskularni glaukom i transplatacija rožnjače.

- (51) MKP: (11) **00592**
A61K 31/54 (13) **A**
A61K 31/33
- (21) P-37/09
(22) 31.07.2007.
(30) 11/499,586 04.08.2006. US
(86) PCT/US2007/017062 31.07.2007.
(87) WO/2008/019010 14.02.2008.
- (54) (ME) **POSTUPAK LIJEČENJA TERMOREGULACIONE DISFUNKCIJE PAROKSETINOM**
(EN) METHOD OF TREATING THERMOREGULATORY DISFUNCTION WITH PAROXETINE
- (73) NOVEN THERAPEUTICS, LLC; 405 Lexington Avenue 59th Floor New York, NY 10168 (US)
(72) RICHARDS, Patricia, Allison, Tewes; 148 Edgemont Road New York, NY 10583 (US)
(74) Ćupić Branislava, advokat, Dalmatinska 10, Podgorica (ME)
- (57) Predmetni pronalazak se odnosi na postupak za liječenje pacijenata koji su oboljeli od termoregulacione disfunkcije, posebno nastupa vreline i vrelih talasa povezanih sa hormonalnim promjenama usled prirodne menopauze (bilo muškaraca bilo žena) ili usled hemijski ili hiruški indukovane menopauze. Postupak se takođe primjenjuje za liječenje nastupa vreline, vrelih talasa ili noćnog znojenja povezanih sa stanjem bolesti koje remeti normalnu hormonalnu regulaciju tjelesne temperature.

- (51) MKP: **E02D 27/48**
E02D 5/28
- (11) **P-55/09**
- (13) **A**
- (21) P-55/09
- (22) 24.09.2003
- (86) PCT/IT2003/000568 24.09.2003
- (87) WO/2005/028759 31.03.2005
- (54) (ME) **POSTUPAK ZA GRADNJU TEMELJA SA ŠIPOVIMA**
(EN) **METHOD OF CONSTRUCTING A PILE FOUNDATION**
- (73) SO.L.E.S. - SOCIETÀ LAVORI EDILI E SERBATOI S.P.A. Via Gramadora, 5, Villa Selva, I-47100 Forlì (IT)
- (72) COLLINA, Vincenzo; Via Scaletta, 4 I-47100 Villagrappa (IT)
ZAGO, Roberto; Via Mascagni, 8 I-38068 Rovereto (IT)
ZAMBIANCHI, Lamberto; Via dei Prati, 1 I-47010 Villafranca (IT)
- (74) Čejović Vladimir, advokat, 13. jul 21, Podgorica (ME)
- (57) Postupak za gradnju temelja sa šipovima, po kome se jedna temeljna struktura (1) gradi na tlu (2), i ima bar jednu rupu (4) i jedan priključni element (5) pričvršćen za temeljnu strukturu (1) pored rupe (4), i ima bar jedan dio (7) koji se pruža nagore, a jedan je šip (3) u tlo (2) pomoću uređaja (21) za potiskivanje postavljenog iznad šipa (3) i koji uređaj sadejstvujesa gornjim krajem (22) šipa (3), i što je povezan sa stračecima dijelom (5) priključenog elementa (5) koji kod pobijanja šipa djeluju kao reakcioni elementa za uređaj (21) za potiskivanja.

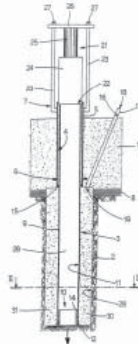

- (51) MKP: (11) **P-57/09**
C07D 213/04 (13) **A**
C07D 213/24
A61K 31/44
- (21) P-57/09
(22) 22.02.2000.
(30) EP 24.02.1999. 99 10 3504.9
EP 29.11.1999. 99.12.3689.4
- (54) (ME) **DERIVATI 4-FENIL-PIRIDINA**
(EN) 4-PHENYL-PYRIDINE DERIVATIVES
- (73) F. HOFFMAN-LA ROCHE AG, 124 GRERNZACHERSTRASSE, CH-4070 BASLE (CH)
(72) Michael BOS, 3550 Jeanne Mance, App. E 1906, Montreal, Quebec H2X 3P7, (CA)
Quirico Branca, 3 Ob dem 1 luejiacker CH-4102 Binningen (CH)
Guido Galley, 14 katzenbuckeweg D-796 I 8 Rheinfelden (DE)
Thierry Godel, 7 Mittlere Strasse 9. Rue du Steinler S1-1-4056 Basle (CH)
Torsten Hoffmann HUWYLER, Joerg 2 1n der Klu, 71 Muttengerstrasse C11-4127 Birsfelden (CH)
Walter Hunkeler, 32 1m Stigler CH-4312 Magden (CH)
Patrick Schnider, 7 Stallenrain CH-41041 Oberwi I (CH)
Heinz Stadle, 37 Waldhofstrasse CH-4310 Rheinfelden CH
- (74) Ana Stanković-Mugoša, advokat, Trg Republike 13, Podgorica (ME)
(57) Ovaj pronalazak se odnosi na jedinjenja opšte formule

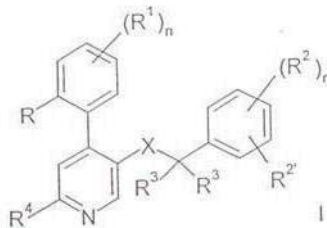

u kojoj označavaju

R vodonik, niži alkil, niži alkoksi, halogen trifluormetil,

R¹ vodonik ili halogen,

R i R¹ mogu zajedno formirati -CH=CH-CH=CH-,

R² i R^{2'} nezavisno jedan od drugog označavaju vodonik, halogen, trifluormetil, niži alkoksi ili cijan-grupu, ili

R² i R^{2'} mogu zajedno formirati grupu -CH=CH-CH=CH- koja je opciono supstituisana sa jednim ili dva supstituenta odabrana između nižeg alkila ili niže alkoksi-grupe,

R³ vodonik, niži alkil ili formira cikloalkil-grupu,

R⁴ vodonik, -N(R⁵)₂, -N(R⁵)(CH₂)_n, OH, -N(R⁵)S(O)₂-, niži alkil, -N(R⁵)S(O)₂-fenil, -N=CH-N(R⁵)₂, -N(R⁵)C(O)R⁵ ili ciklični tercijarni amin grupe

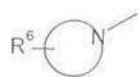

ili grupe

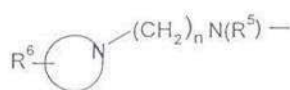

R⁵ nezavisno jedan od drugog označava vodonik, C₃₋₆-cikloalkil, benzil ili niži alkil,

R⁶ vodonik, hidroksi, niži alkil, -(CH₂)_nCOO-niži alkil, -N(R⁵)CO-niži alkil, hidroksi-niži alkil, cijan, -(CH₂)_nO(CH₂)_nOH, -CHO ili petočlanu ili šestočlanu heterocikličnu grupu koja je opcio-

no vezana preko alkilenske grupe,

X -C (O) N(R⁵)-, - (CH₂)_n.O-, - (CH₂)_m N (R⁵) -,N (R⁵) C (O) ili -N (R⁵) (CH₂)_m -,

n 0-4 i

m 1 ili 2,

i na njihove farmaceutski prihvatljive kiselinske adicione soli. Jedinjenja formule I pokazuju visok afinitet prema NK-1 receptoru. Ona se mogu primeniti za le'cenje bolesti koje su u vezi sa antagonistima NK-1 receptora.

- (51) MKP: (11) **P-59/09**
C07D 209/48 (13) **A**
A61K 31/4035
A61P 29/00
C07D 401/06
- (21) P-59/09
(22) 21.08.2007
(30) 1880/DEL/2006 22.08.2006 IN
(86) PCT/IB2007/053340 21.08.2007
(87) WO/2008/023336 28.02.2008
- (54) (ME) **INHIBITORI MATRIKSNE METALOPROTEINAZE**
(EN) MATRIX METALLOPROTEINASE INHIBITORS
- (73) RANBAXY LABORATORIES LIMITED. Plot No. 90, Sector 32, Gurgaon, Haryana 122001 (IN)
(72) SATTIGERI, Viswajanani, J.; N-323, Vijayrattan Vihar Gurgaon, Haryana 122001 (IN)
PALLE, Venkata, P.; G901, Sylvan Heights Sanewadi, Aundh Pune, Maharashtra 411007 (IN)
KHERA, Manoj, Kumar; C-660/10, Krishna Colony Gurgaon, Haryana 122001 (IN)
REDDY, Ranadheer; P.O. Thimmapuram (Mandal) Chievemula Dist., Nalgonda Suryapet, Andhra Pradesh 501213 (IN)
TIWARI, Manoj, Kumar; c/o Ravi Ranjan Flat No. 1, Shree Ram Apartment, Near Mawalni Church, Marwe Road, Malad (W) Mumbai, Maharashtra 400095 (IN)
SONI, Ajay; B-6 Om Vihar, Uttam Nagar New Delhi, Delhi 110059 (IN)
RAUF, Abdul, Rehman, Abdul; Islampura, Post - Chandur-Biswa Tahsil: Nandura, Distt. Buldane, Maharashtra 443401 (IN)
JOSEPH, Sony; Padayatty House, Thuravoor Ernakulam, Kerala 683586 (IN)
MUSIB, Arpita; d/o Mr. P. L. Musib, Rabindra Sarani Post - Khatra, District Bankura, West Bengal 722140 (IN)
DASTIDAR, Sunanda, G.; B-138, Sarita Vihar New Delhi, Delhi 110044 (IN)
SRIVASTAVA, Punit, Kumar; 1263A, Sector 15, Part II Gurgaon, Haryana 122001 (IN)
- (74) Čupić Branislav, advokat, Dalmatinska 10, Podgorica (ME)
- (57) Predstavljani pronalazak se odnosi na β -hidroksi i amino supstituisane karbonske kisjeline, koje djeluju kao inhibitori matriksne metaloproteinaze, naročito diastereomerno čiste β -hidroksi karbonske kisjeline, odgovarajuće postupke za sintezu i farmaceutske kompozicije koje sadrže jedinjenja prema predstavljenom pronalasku. Jedinjenja prema predstavljenom pronalasku su korisna u liječenju različitih inflamatornih, autoimunih i alergijskih bolesti, kao što su postupci za liječenje astme, reumatodnog artisa, COPD, rinitisa, osteoartritis, psorijatičkog artritis, psorijaze, plaćene fibroze, poremećaja zarastanja rana, inflamacije pluća, aqkutnog respiratornog distres sindrom, perodontitisa, multiple skleroze, gingivitisa, ateroskleroze, neointimaslnen proliferacije, koje vode ka restenozi i ishemičnoj insuficijenciji srca, šloga, bubrežnih bolesti, metastaza tumora i drugih inflamatornih poremećaja okarakterisanih prekomjernom ekspresijom i prekomjernom aktivacijom matriksne metaloproteinaze primjenom jedinjenja.

- (51) MKP: (11) **P-61/09**
C07D 207/26
C07D 207/27
 (21) P-61/09
 (22) 21.02.2001
 (30) 0004297.8 23.02.2000 GB
 (86) PCT/EP2001/001992 21.02.2001
 (87) WO/2001/062726 30.08.2001
 (54) (ME) **DERIVATI 2/OKSO/1/PIROLIDINA, POSTUPCI ZA NJIHOVO DOBIJANJE I NJIHOVE UPOTREBE**
 (EN) 2-OXO-1-PYRROLIDINE DERIVATIVES, PROCESSES FOR PREPARING THEM AND THEIR USES
 (73) UCB, S.A. Allée de la Recherche 60 B-1070 Bruxelles (BE)
 (72) DIFFERDING, Edmond; 55, route de Blocry B-1348 Louvain-la-Neuve (BE)
 KENDA, Benoît; Trioux des Frênes 5 B-5080 Emines (BE)
 LALLEMAND, Bénédicte; Remonval 11 B-4950 Waimes (BE)
 MATAGNE, Alain; Allée des Sorbiers 3 B-6280 Gerpinnes (BE)
 MICHEL, Philippe; Stoofstraat 15 B-1650 Beersel (BE)
 PASAU, Patrick; Rue François Massart 9 B-1450 Chastre (BE)
 TALAGA, Patrice; Avenue E. Van Becelaere 24 A B-1170 Watermael-Boitsfort (BE)
 (74) Radulović Božidar, advokat, Jovana Tomaševića 9/III, Podgorica (ME)
 (57) Predmetni pronalazak se odnosi na 2-okso-1-pirolidinske derivatne formule (I) naznačene time što su supstituisani definisani u specifikaciji, kao i na njihove primjene u vidu farmaceutkih preparata. Jedinjenja predmetnog pronalaska su potrebno pogodna za tretman neuroloških poremećaja kao što je epilepsija.

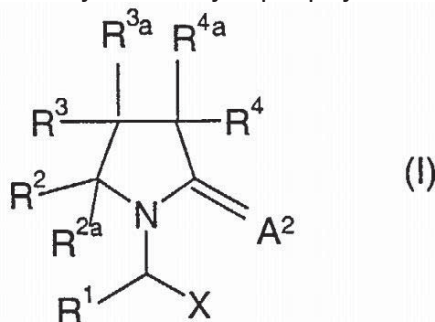

(51) MKP: (11) **P-64/09**
E21D 21/00 (13) **A**

(21) P-64/09

(22) 09.11.2007

(30) 10 2006 053 141.8 10.11.2006 DE

(86) PCT/EP2007/009733 09.11.2007

(87) WO/2008/055696 15.05.2008

(54) (ME) **UNAPREĐENI KLIZNI ANKER**

(EN) **IMPROVED SLIDING ANCHOR**

(73) ATLAS COPCO MAI GMBH. Werkstrasse 17, P.O. Box 1, A-9710 Feistritz/Drau (AT)

(72) MEIDL, Michael; Dullhöhe 3 A-9871 Seeboden (AT)

(74) Ćosović Dejan, advokat, 13.jul 1/5, Budva, (ME)

(57) Pronalazak se odnosi na klin kliznog ankera (10) koji se ugrađuje u bušotinu. Klin kliznog ankera (10) ima šipku klina ankera (12) na kojoj se nalazi kontrolni element (14) sa otvorom (18) kroz koji se pruža šipku klina ankera (12). Klizni kontrolni element (14) obuhvata kućište (16) koje ima najmanje jedno udubljenje (20) za primjenu kliznog tijela (22) koji je u kontaktu sa bočnom površinom šipkom klina ankera (12). Za precizno i ponovljeno postavljanje unaprijed definisane granične nosivosti svakog udubljenja (20) za primjenu kliznog tijela (22) nalazi se u kućištu kliznog tijela (22) tangetno u odnosu na bočne šipkom klina ankera (12). Nadalje, bočne površine svakog udubljenja (20) pruža se unaprijed definisanom dužinom u slobodni poprečni presjek otvorom (18), a svako kliznog tijela (22) ispunjava poprečni presjek udubljenja (20) koje je sa njim povezano.

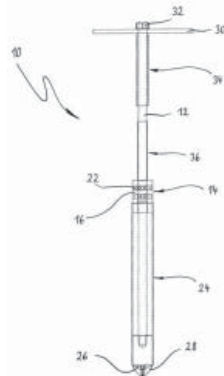

(51) MKP:

A47J 31/30**A47J 31/54****B65D 81/32****B65D 81/34****A47J 31/24****A47J 31/44**(11) **P-67/09**(13) **A**

(21) P-67/09

(22) 11.02.2004

(30) MI2003A000302 20.02.2003 IT

(86) PCT/EP2004/001240 11.02.2004

(87) WO/2004/073468 02.09.2004

(54) (ME) **KONZERVA ZA ČUVANJE NAPITAKA I NJIHOVO IZLIVANJE KOJA SE TAKOĐE MOŽE KORISTITI ZA IZNENADNO PRIPREMANJE NAPITAKA MIJEŠANJEM SASTOJAKA SA VODOM I/ILI NATAPANJEM**

(EN) BEVERAGE PRESERVATION AND DISTRIBUTION CAN, ALSO USABLE FOR THE EXTEMPORANEOUS PREPARATION OF BEVERAGES BY EXTRACTION AND/OR INFUSION

(73) BRIZIO, Adriana; Via Ceresio, 18, 6977 Ruvigliana (IT)

(72) BRIZIO, Adriana; Via Sempione, 46 I-28831 Baveno (IT)

(74) Radulović Božidar, Jovana Tomaševića 9/III-1, advokat, 13.jul 1/5, Budva, (ME)

(57) Konzerva za napitake odmah ispod poklopca ima prvu komoru (38) koja u početku nema napitak spreman za korišćenje, ali je namijenjena da primi konačan napitak, gdje je pomenuta prva komora odvojena zaptivajućom pregradom (14, 214, 314) od druge komore (16) koja već sadrži tečnost (18) koja se može piti, gdje zaptivajuća pregradfa ima kućište (20, 120, 220, 334) sagrađeno da primi filtersku napravu (24, 124) koja ima cjevčicu (22, 122) namijenjenu da se umetne u unutrašnjost komore (16) koja sadrži tečnost (18). Predviđena su sredstva koja će omogućiti korisniku da postavi filtersku napravu (22, 124) u položaju za korišćenje u kojem je ostvarena veza između dvije komore (36 i 16) preko pomenute filterske naprave (22, 124) tako, da kad se konzerva podvrgne dejstvu izvora toplote, tečnost koja se sadrži u druge komore (16) se prenosi u prvu komoru (34) prolazeći kroz pomenutu supstancu (28) da bi se podigla obrazujući pomenuti napitak.

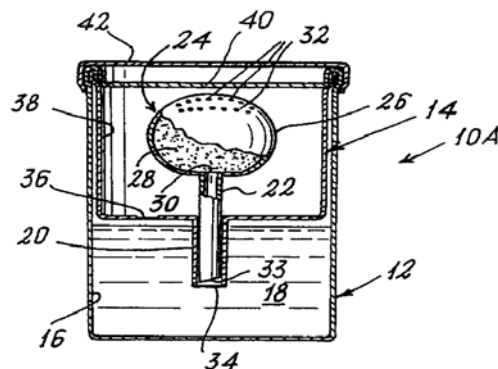

- (51) MKP: (11) **P-68/09**
A61K 9/127 (13) **A**
A61K 47/44
- (21) P-68/09
(22) 19.07.2006
(30) 11/185,448 19.07.2005 US
(86) PCT/US2006/027859 19.07.2006
(87) WO/2007/011940 25.01.2007
- (54) (ME) **PRODUŽENO OTPUŠTANJE ANITINFJEKTIVNIH SREDSTAVA**
(EN) SUSTAINED RELEASE OF ANTIINFECTIVES
- (73) TRANSAVE, INC. Princeton Corporate Plaza, 11 Deer Park Drive, Suite 117, Monmouth Junction, NJ 08852-1923 (US)
- (72) BONI, Lawrence, T.; 40 Cummings Road Monmouth Junction, NJ 08552 (US)
MILLER, Brian, S.; 20 Guiford Lane Mercerville, NJ 08619 (US)
MALININ, Vladimir; 38 Hampshire Drive Plainsboro, New Jersey 08536 (US)
LI, Xingong; 103 Princeton Arms North Cranbury, NJ 08512 (US)
- (74) Radulović Božidar, Jovana Tomaševića 9/III-1, advokat, 13.jul 1/5, Budva, (ME)
- (57) Objavljena su lipidna antiinfektivna sredstva koja suštinski nemaju anjonske lipite, u kojima je odnos lipida i antiinfektivnih sredstava od približno 1:1 do približno 4:1, i gdje je srednja vrijednost prečnika manja od približno 1 μm . Takođe je obezbijeđen postupak dobijanja lipidnog antiinfektivnog preparata koji podrazumijeva proces infuzije. Takođe su obezbijeđeni lipidni antiinfektivni preparati u kojima je odnos lipida i lijeka približno 1:1 ili manje, približno 0,75:1 ili manje, ili približno 0,50:1 ili manje, dobijeni procesom infuzije u vodi. Predmetni pronalazak se takođe odnosi na postupak liječanja pacijenta su plaćenom infekcijom, koji podrazumijeva primjenu terapijski djelotvorne količine lipidnog antiinfektivnog preparata prema predmetnom pronalasku. Predmetni pronalazak se takođe odnosi na postupak liječanja pacijenta koji pati od cistične fibroze, koji podrazumijeva primjenu terapijski djelotvorne količine lipidnog antiinfektivnog preparata prema predmetnom pronalasku.

- (51) MKP:
A61K 39/00
A61K 39/02
- (11) **P-75/09**
 (13) **A**
- (21) P-75/09
 (22) 30.08.2007
 (30) 60/843,665 11.09.2006 US
 (86) PCT/IB2007/002553 30.08.2007
 (87) WO/2008/032158 20.03.2008
- (54) (ME) **BAKTERINI TRETIRANI TOPLITOM I VAKCINE TIPa EMULZIJE IZRAĐENE OD OVAKVIH BAKTERINI TRETIRANI TOPLITOM**
 (EN) HEAT TREATED BACTERINS, AND EMULSION VACCINES PREPARED FROM SUCH HEAT TREATED BACTERINS
- (73) PFIZER PRODUCTS INC. Eastern Point Road, Groton, CT 06340 (US)
 (72) GOODYEAR, Mark Davis; Pfizer Global Research and Development 301 Henrietta Street Kalamazoo, MI 49001 (US)
 HUETHER, Michael John; Pfizer Global Research and Development 601 West Cornhusker Highway Lincoln, Nebraska 68521 (US)
 MANNAN, Ramasamy Mannar; 392 Kildeer Lane Deerfield, IL 60015 (US)
 OIEN, Nancee Lois; Pfizer Global Research and Development 301 Henrietta Street Kalamazoo, MI 49001 (US)
- (74) Ćupić Branislav, ul.Dalmatinska 10, Podgorica, (ME)
 (57) Otkriveni su bakterini tretirani toplotom, postupak za dobijanje bakterina tretiranih toplotom i emulziona vakcine izrađe od ovih bakterina tretiranih toplotom.

- (51) MKP: (11) **P-76/09**
A61K 31/513 (13) **A**
A61K 31/4439
A61K 45/00
A61P 1/18
A61P 3/10
- (21) P-76/09
(22) 27.12.2006
(30) 2005-379407 28.12.2005 JP
2006-061722 07.03.2006 JP
(86) PCT/JP2006/326141 27.12.2006
(87) WO/2007/074884 05.07.2007
- (54) (ME) **TERAPEUTSKI AGENS ZA DIJABETIS**
(EN) THERAPEUTIC AGENT FOR DIABETES
- (73) TAKEDA PHARMACEUTICAL COMPANY LIMITED [JP/JP]; 1-1, Doshomachi 4-chome, Chuo-ku, Osaka-shi, Osaka 5410045 (JP)
- (72) TAKEUCHI, Koji; c/o TAKEDA PHARMACEUTICAL COMPANY LIMITED, 17-85, Jusohonmachi 2-chome, Yodogawa-ku, Osaka-shi, Osaka 5328686 (JP)
MORITOH, Yusuke; c/o TAKEDA PHARMACEUTICAL COMPANY LIMITED, 17-85, Jusohonmachi 2-chome, Yodogawa-ku, Osaka-shi, Osaka 5328686 (JP)
- (74) Ćupić Branislav, ul.Dalmatinska 10, Podgorica, (ME)
- (57) Ovaj pronalazak se odnosi na agens za zaštitu pankreasa koji sadrži kombinaciju lijeka koji snižava glukozu u krvi, a ne stimuliše izlučivanje insulina, i jedinjenja predstavljenog formulom (I), gdje je svaki simbol definisan u opisu, ili njegove soli, u jedinjenja predstavljenog formulom (II), gdje je svaki simbol definisan u opisu, ili njegove soli.

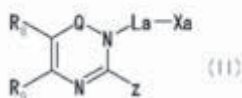
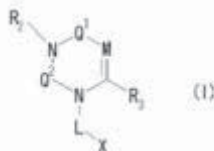

- (51) MKP: (11) **P-78/09**
A61K 31/337 (13) **A**
- (21) P-78/09
(22) 29.08.2000
(30) 9920548.6 31.08.1999 GB
(86) PCT/EP2000/008782 29.08.2000
(87) WO/2001/015675 08.03.2001
- (54) (ME) **NOVA PRIMJENA DOCETAKSELA ZA LIJEČENJE HEPATOMA**
(EN) USE OF DOCETAXEL FOR TREATING HEPATOCELLULAR CARCINOMA
- (73) AVENTIS PHARMA S.A. 20 avenue Raymond Aron, F-92160 Antony (FR)
(72) CHI, Chin-Wen; 1F, No. 2 Lane 98, Whai-Deh Street Shih-Pai Taipei 112 (TW)
LIN, Heng-Liang; 5F, No. 18 Alley 39 Lane 661, Wenlin Road Taipei 111 (TW)
LIU, Tsung-Yun; #8, 6F Lane 109 Sec. 1, An-Ho Road Taipei 106 (TW)
LUI, Wing-Yiu; 201-212 Shih-Pai Road Shih-Pai Taipei 112 (TW)
CHAU, Gar-Yang; 1F, No. 316 Sec. 2, Shih-Pai Road Taipei 112 (TW)
- (74) Čupić Branislav, ul.Dalmatinska 10, Podgorica, (ME)
- (57) Ovaj pronalazak se zasniva na nalazu da je docetaksel znatno aktivniji protiv ćelija hepatoćelijskih karcinoma od paklitaksela pri koncentracijama do 1 μ M. Prema tome ovaj pronalazak daje primjenu docetaksela ili njegovog hidrata u proizvodnji lijeka za primjenu u liječenju hepatoćelijskog karcinoma.

- (51) MKP: (11) **P-80/09**
C07D 471/04
A61K 31/519
A61P 35/00
- (21) P-80/09
(22) 03.09.2007
(30) 60/845,065 15.09.2006 US
60/947,852 03.07.2007 US
60/952,628 0.07.2007 US
(86) PCT/IB2007/002578 03.09.2007
(87) WO/2008/032162 20.03.2008
(54) (ME) **JEDINJENJA PIRIDO (2, 3-D) PIRIMIDINONA I NJIHOVA UPOTREBA KAO INHIBITORA PI3**

(EN) PYRIDO (2, 3-D) PYRIMIDINONE COMPOUNDS AND THEIR USE AS PI3 INHIBITORS

- (73) PFIZER PRODUCTS INC. [US/US]; Eastern Point Road, Groton, CT 06340 (US)
(72) CHENG, Hengmiao; Agouron Pharmaceuticals, Inc., a Pfizer Company 10777 Science Center Drive San Diego, CA 92121 (US)
BHUMRALKAR, Dilip; 25343 Silver Aspen Way, #338 Valencia, California 91381 (US)
DRESS, Klaus, Ruprecht; Agouron Pharmaceuticals, Inc., A Pfizer Company 10777 Science Center Drive San Diego, California 92121 (US)
HOFFMAN, Jacqui, Elizabeth; Agouron Pharmaceuticals, Inc., A Pfizer Company 10777 Science Center Drive San Diego, California 92121 (US)
JOHNSON, Mary, Catherine; Agouron Pharmaceuticals, Inc., A Pfizer Company 10777 Science Center Drive San Diego, California 92121 (US)
KANIA, Robert, Steven; Agouron Pharmaceuticals, Inc., A Pfizer Company 10777 Science Center Drive San Diego, California 92121 (US)
LE, Phuong, Thi, Quy; Agouron Pharmaceuticals, Inc., A Pfizer Company 10777 Science Center Drive San Diego, California 92121 (US)
NAMBU, Mitchell, David; 3105 Ducommun Avenue San Diego, California 92122 (US)
PAIRISH, Mason, Alan; Agouron Pharmaceuticals, Inc., A Pfizer Company 10777 Science Center Drive San Diego, California 92121 (US)
PLEWE, Michael, Bruno; Agouron Pharmaceuticals, Inc., A Pfizer Company 10777 Science Center Drive San Diego, California 92121 (US)
TRAN, Khanh, Tuan; Agouron Pharmaceuticals, Inc., A Pfizer Company 10777 Science Center Drive San Diego, California 92121 (US)
(74) Ćupić Branislav, ul. Dalmatinska 10, Podgorica, (ME)
(57) Ovaj pronalazak se odnosi na nova 4-metilpiridopirimidinon jedinjenja formule (I) i njihove soli, njihovu sintezu i njihovu upotrebu kao inhibitora fosfoinozimid 3-kinaze alfa (PI3-K α).

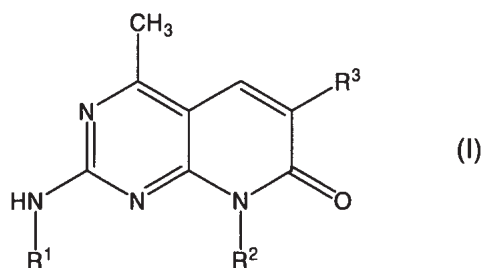

- (51) MKP:
C07K 14/755
C12N 15/14
A61K 38/00
- (11) **P-82/09**
(13) **A**
- (21) P-82/09
(22) 16.02.2001
(30) 09/523,656 10.03.2000 US
(86) PCT/US2001/005076 16.02.2001
(87) WO/2001/068109 20.09.2001
- (54) (ME) **MODIFIKOVANI FAKTOR VIII**
(EN) MODIFIED FACTOR VIII
- (73) EMORY UNIVERSITY, 2009 Ridgewood Drive Atlanta, GA 30322 (US)
(72) LOLLAR, John, S.; 2568 Oak Crossing Drive Decatur, GA 30033 (US)
(74) Ćupić Branislav, ul.Dalmatinska 10, Podgorica, (ME)
(57) Pronalazak se odnosi na modifikovani, lišen B-domena, svinjski faktor VIII, na DNK za kodiranje istog, i na njegovu upotrebu za liječenje hemofilije.

- (51) MKP: (11) **P-84/09**
A61K 31/519 (13) **A**
A61K 31/5377
A61K 31/551
A61P 35/00
A61P 43/00
C07D 487/04
C07D 487/16
- (21) P-84/09
(22) 01.06.2005.
(30) 2004-165050 02.06.2004 JP
2005-058231 02.03.2005 JP
(86) PCT/JP2005/010451 01.06.2005.
(87) WO/2005/118588 15.12.2005.
- (54) (ME) **FUZIONISANA HETEROCIKLIČNA JEDINJENJA**
(EN) FUSED HETEROCYCLIC COMPOUND
- (73) TAKEDA PHARMACEUTICAL COMPANY LIMITED, 1-1, DOSHOMACHI 4-CHOME, CHUO-KU, OSAKAKA-CHI, OSAKA 5410045 (JP)
- (72) Ishikawa, Tomoyasu, c/o TAKEDA PHARMACEUTICAL COMPANY LIMITED, 17-85 Jusohonmachi 2-chome, Yodogawa-ku, Osaka-shi, Osaka 5328686, (JP)
Banno, Hiroshi, c/o TAKEDA PHARMACEUTICAL COMPANY LIMITED, 17-85 Jusohonmachi 2-chome, Yodogawa-ku, Osaka-shi, Osaka 5328686, (JP)
Seto, Masaki, c/o TAKEDA PHARMACEUTICAL COMPANY LIMITED, 17-85 Jusohonmachi 2-chome, Yodogawa-ku, Osaka-shi, Osaka 5328686, (JP)
Taniguchi, Takahiko, c/o TAKEDA PHARMACEUTICAL COMPANY LIMITED, 17-85 Jusohonmachi 2-chome, Yodogawa-ku, Osaka-shi, Osaka 5328686, (JP)
- (74) Ćupić Branislav, ul.Dalmatinska 10, Podgorica, (ME)
- (57) Predstavljani pronalazak se odnosi na jedinjenja predstavljeno formulom:

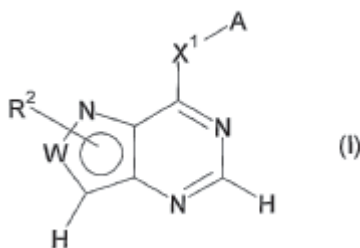

Gdje je W jednako CX(R1) ili N, svako A je izabrano supstituisana aril grupa ili heteroaril grupa, X1 je -NR3-Y1-, -O-, -S-, -SO-, -SO2 ili -CHR3-gdje je R3 je izborno vezan za A tako da formira izbornu supstituisanu strukturu prstena, R1 je atom vodonika ili izbornu supstituisana grupa vezana preko atoma ugljenika, atoma azota ili atoma kisjeonika, R2 je atom vodeonika ili izbornu supstituisana grupa vezana preko atoma ugljenika ili atoma sumpora, ili R1 i R2, ili R2 i R3 su izbornu vezani tako da formiraju izbornu supstituisanu strukturu prstena, ili njegovu so, i inhibitor tirozin kinaze ili sredstvo za profilaksu ili liječenje kancera, koje sadrži ovo jedinjenje ili njegov prolijek.

- (51) MKP: (11) **P-85/09**
A61K 31/473 (13) **A**
A61P 3/10
- (21) P-85/09
(22) 04.09.2007
(30) 06120305.5 07.09.2006 EP
(86) PCT/EP2007/059253 04.09.2007
(87) WO/2008/028914 13.03.2008
- (54) (ME) **KONBINOVANI TRETMAN DIABETIS MELLITUS-A**
(EN) COMBINATION TREATMENT FOR DIABETES MELLITUS
- (73) NYCOMED GMBH Byk-Gulden-Str. 2, 78467 Konstanz (DE)
(72) KLEIN, Thomas; Stürzkreutstr. 15 78315 Radolfzell (DE)
BLASER, Anja; Fließshornstr. 10 78465 Konstanz (DE)
RUDOLPH, Bettina; Gellertstr. 52 4052 Basel (CH)
KAUTZ, Ulrich; Prof.-Schmider-Str. 12 78476 Allensbach (DE)
SELIGE, Jens; Gartenstr. 28, 78462 Konstanz (MISSING)
KROMER, Wolfgang; Hinterhauserstr. 5 78464 Konstanz (DE)
- (74) Radulović Božidar, ul. Jovana Tomaševića 9/III-1, Podgorica, (ME)
- (57) Pronalazak se odnosi na kombinacije (2R, 4aR, 10bR)-6-(2,6-Dimethoxy-pyridin-3-yl)-9-ethoxy-8-methoxy-1,2,3,4,4a,10b-hexahydrophenanthridin-2-ol sa drugim aktivnim sastojcima za tretman diabetes mellitusa tip 2 i/ili tip 1.

- (51) MKP:
C11D 17/00
C11D 3/33
C11D 3/38
- (21) P-86/09
(22) 19.09.2007
(30) 06019837.1 22.09.2006 EP
(86) PCT/EP2007/008137 19.09.2007
(87) WO/2008/034594 27.03.2008
- (54) (ME) **OBILJEŽENE KOMPOZICIJE DETERDŽENTA I POSTUPAK NJIHOVE PROIZVODNJE**
(EN) COATED DETERGENT COMPOSITIONS AND MANUFACTURE PROCESS
- (73) DALLI-WERKE GMBH & CO. KG. Zweifaller Strasse 120, 52224 Stolberg (DE)
(72) BELTEN-CASTEEL, Sascha; Weberstrasse 23 52064 Aachen (DE)
MÜLLER, Stefan; Glasstrasse 30 50823 Köln (DE)
OECHSLE, Dietmar; Rogatenweg 5 73529 Schwäbisch Gmünd (DE)
(74) Radulović Božidar, ul. Jovana Tomaševića 9/III-1, Podgorica, (ME)
(57) Predmet pronalaska se odnosi na obloženu kompoziciju deterdženta u i/lin aditiva, npr. Za tablete za mašinu za pranje sudova ili veća omekšivača vode koji su prevučene materijalom koji se rastvara/disperguje u vodi i na postupak njene proizvodnje.

(51) MKP:

(11) P-87/09

(13) A

(21) P-87/09

(22) 12.03.2008.

(30) 0801347

12.03.2008. FR

(54) (ME) **OSNOVNO POSTOLJE ZA PRIKAZIVANJE PREDMETA SA ZGLOBNIM POLIEDARSKIM ODJELJKOM**

(EN) ELEMENTY SUPPORT FOR OBJECT DISPLAY COMPRISING A HINGE POLYHEDRAL COMPARTMENT

(73) L'HOTEL, François, Le Monulin á Vent, 77760 Larchant, (FR)

(72) L'HOTEL, François, Le Monulin á Vent, 77760 Larchant, (FR)

(74) Radulović Božidar, ul. Jovana Tomaševića 9/III-1, Podgorica, (ME)

(57) Odjeljak postolja iz pronalaska je zgloбно formiran, da bi se prebacivao između ravnog, sklopljenog položaja i rasklopljenog, otvorenog, funkcionalnog položaja u kojem prihvata predmet. Sadrži uvlačljivi zid (115) za držanje odjeljka u rasklopljenom, otvorenom položaju i elastične opružne elemente (127) za držanje držećeg zida u neuvučenom, držećem položaju. Sklapanje odjeljka se izvodi uvlačenjem držećeg zida nasuprot dejstvu elastičnih opružnih elemenata. Obrtni, držeći, uvlačljivi zid (115) je noseći zid između donje stranice (105) i gornje stranice (103) sa kojima formira noseću letvu. Postolje za prikazivanje, iz pronalaska, može služiti za pružanje informacija, ali isto tako i za izlaganje predmeta.

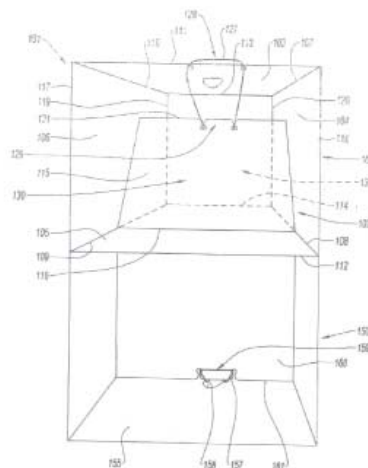

- (51) MKP: (11) **P-88/09**
C07C 231/14 (13) **A**
C07C 237/46
- (21) P-88/09
(22) 25.11.1999
(30) MI98A002574 27.11.1998 IT
(86) PCT/EP1999/009118 25.11.1999
(87) WO/2000/032561 08.06.2000
- (54) (ME) **PROCES YA PRIPREMANJE N,N'-BIS[2,3-DIHYDROXYPROPYL]-5[(HIDROKSIACETIL)METILAMINO]-2,4,6-TRIJODO-1,3-BENZENDIKARBOKSAMIDA**
(EN) A PROCESS FOR THE PREPARATION OF N,N'-BIS[2, 3-DIHYDROXYPROPYL] -5-[(HYDROXYACETYL) METHYLAMINO]-2, 4,6-TRIIODO-1, 3-BENZENEDI CARBOXAMIDE
- (73) BRACCO INTERNATIONAL B.V. Strawinskylaan 3051 NL-1077 ZX Amsterdam (NL)
(72) ALESSANDRONI, Laura; Bracco S.p.A. Via E. Folli, 50 I-20134 Milano (IT)
AMBROSETTI, Patrizia; Bracco S.p.A. Via E. Folli, 50 I-20134 Milano (IT)
ARGESE, Maria; Bracco S.p.A. Via E. Folli, 50 I-20134 Milano (IT)
GEREMIA, Renato; Bracco S.p.A. Via E. Folli, 50 I-20134 Milano (IT)
MORETTI, Enrico; Bracco S.p.A. Via E. Folli, 50 I-20134 Milano (IT)
VALLE, Vittorio; Bracco S.p.A. Via E. Folli, 50 I-20134 Milano (IT)
RIPA, Giorgio; Bracco S.p.A. Via E. Folli, 50 I-20134 Milano (IT)
MURRU, Marcella; Bracco S.p.A. Via E. Folli, 50 I-20134 Milano (IT)
- (74) Radulović Božidar, ul. Jovana Tomaševića 9/III-1, Podgorica, (ME)
- (57) Novi postupak pripremanja N,N'-BIS[2,3-DIHYDROXYPROPYL]-5[(HIDROKSIACETIL) METILAMINO]-2,4,6-TRIJODO-1,3-BENZENDIKARBOKSAMIDA formule (I) opšte poznatog kao lomeprol, novog nejonskog kontrastnog agensa koji pokazuje vrlo dobru sigurnost i efektivnu kontrastnost.

(51) MKP:
C07H 19/01
C08B 37/00

(11) **P-93/09**

(13) **A**

(21) P-93/09

(22) 18.10.2000

(30) 99/13182 22.10.1999 FR

(86) PCT/FR2000/002897 18.10.2000

(87) WO/2001/029055 26.04.2001

(54) (ME) **NOVI OLIGOSAHARIDI, NJIHOVA PROIZVODNJA I FARMACEUTSKE
 KOMPOZICIJE SA SADRŽAJEM ISTIH**

(EN) **NOVEL OLIGOSACCHARIDES, PREPARATION METHOD AND PHARMACEUTICAL COM-
 POSITIONS CONTAINING SAME**

(73) AVENTIS PHARMA S.A. 20 Avenue Raymond Aron, F-92160 Antony (FR)

(72) MOURIER, Pierre; 1, rue Etienne Mehul F-94220 Charenton le Pont (FR)

PERRIN, Elisabeth; 23, rue Portevin F-27000 Evreux (FR)

VISKOV, Christian; 3, rue du Béarn F-91130 Ris Orangis (FR)

STUTZMANN, Jean-Marie; 9, rue de l'Arche F-94440 Villecresnes (FR)

WAHL, Florence; Chez M. Karoby 5, rue de l'Ave Maria F-75004 Paris (FR)

(74) Ćupić Branislav, ul.Dalmatinska 10, Podgorica, (ME)

(57) Ovaj pronalazak se odnosi na oligosaharide formule:

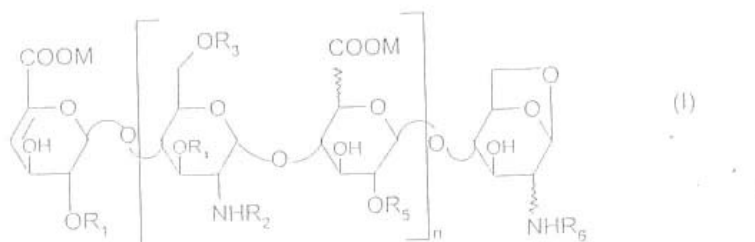

Njihove mješavine, njihove diastereoizomere, postupak za njihovu proizvodnju i farmaceutske kompozicije sa sadržajem istih.

- (51) MKP: (11) **P-95/09**
C07D 205/04 (13) **A**
C07D 401/12
C07D 403/12
C07D 417/12
- (21) P-95/09
(22) 01.03.2001
(30) 00/02776 03.03.2000 FR
(86) PCT/FR2001/000602 01.03.2001
(87) WO/2001/064634 07.09.2001
- (54) (ME) **FARMACEUTSKI SADRŽAJI KOJI SADRŽE DERIVATE AZETIDINA, NOVI DERIVATI AZETIDINA I NJIHOVO DOBIJANJE**
(EN) PHARMACEUTICAL COMPOSITIONS CONTAINING AZETIDINE DERIVATIVES, NOVEL AZETIDINE DERIVATIVES AND PREPARATION THEREOF
- (73) AVENTIS PHARMA S.A. 20 Avenue Raymond Aron, F-92160 Antony (FR)
(72) ACHARD, Daniel; 26, rue Adrien Tessier F-94320 Thiais (FR)
BOUCHARD, Hervé; 7, allée de la Prévôté F-94320 Thiais (FR)
BOUQUEREL, Jean; 40, rue de l'émancipation F-93700 Drancy (FR)
FILOCHE, Bruno; 9, avenue de Ceinture F-94000 Créteil (FR)
GRISONI, Serge; 17, rue Bebeuf F-94600 Choisy le Roi (FR)
HITTINGER, Augustin; 11, rue Galliéni F-91430 Igny (FR)
MYERS, Michael; 3, allée du Prieuré F-78860 Saint Nom la Breteche (FR)
- (74) Čupić Branislav, ul.Dalmatinska 10, Podgorica, (ME)
(57) Pronalazak se odnosi na farmaceutske sastave koji, kao aktivnu komponentu, sadrže najmanje jedno jedinjenje formule:

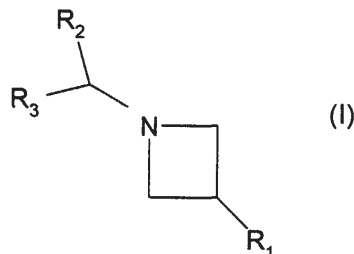

U kome R1 predstavlja radikal -N(R4)R5, -N(R4)-CO-R5, -N(R4)-S2R6, ili jednu od njihovih farmaceutski prihvatljivih soli, nove derivate formule (I), njihove farmaceutski prihvatljive soli, kao i njihovo dobijanje.

(51) MKP:
A01G 27/00
A01G 1/00
A01G 13/00
A01G 25/00
A01G 7/00

(11) **P-97/09**

(13) **A**

(21) P-97/09

(22) 10.09.2007

(30) 2006-254439 20.09.2006 JP

2007-144202 30.05.2007 JP

(86) PCT/JP2007/067578 10.09.2007

(87) WO/2008/035580 27.03.2008

(54) (ME) **SISTEM ZA KULTIVIRANJE BILJAKA**

(EN) PLANT CULTIVATION SYSTEM

(73) MEBIOL INC. 1-25-8, Nakahara, Hiratsuka-shi, Kanagawa 2540075 (JP)

(72) OKAMOTO, Akihiro; c/o Mebiol Inc., 1-25-8, Nakahara, Hiratsuka-shi, Kanagawa 2540075 (JP)

FUJII, Manabu; c/o Mebiol Inc., 1-25-8, Nakahara, Hiratsuka-shi, Kanagawa 2540075 (JP)

YOSHIOKA, Hiroshi; c/o Mebiol Inc., 1-25-8, Nakahara, Hiratsuka-shi, Kanagawa 2540075 (JP)

MORI, Yuichi; c/o Mebiol Inc., 1-25-8, Nakahara, Hiratsuka-shi, Kanagawa 2540075 (JP)

(74) Radulović Božidar, ul. Jovana Tomaševića 9/III-1, Podgorica, (ME)

(57) (Problemi) Obezbjedenje sistema za proizvodnju sigurnog i visoko hranljivog povrća uz niske troškove. (Sredstva za rješavanje problema) Sistem za kultiviranje biljaka na neporoznom hidrofiličnom filmu, koji sadrži neporozni hidrofilični film i sredstva napajanja za dovođenje vode ili hranljivog fluida do donje površine filma, uz odsustvo hidropornog rezervuara za smještanje vode ili hranljivog fluida i kultiviranje biljaka. Kao sredstvo napajanja koristi se vodoapsorbujući materijal koji je u kontaktu sa filmom i koji je postavljen između filma i vodonepropusnog materijala. Sistem za proizvodnju sigurnog i visoko hranljivog povrća uz niske troškove može se dobiti postavljen vodo-nepoprusnog materijala na zemlju, nakon čega se postavljaju vodo-apsorbujući materijal i cijev za navodnjavanje a zatim i postavlja film.

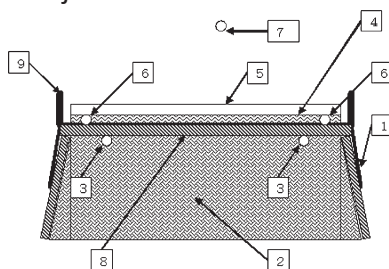

- (51) MKP: (11) **P-98/09**
A23K 1/14 (13) **A**
A23K 3/14
B07B 15/00
- (21) P-98/09
(22) 30.03.2002
(30) 101 17 421.7 06.04.2001 DE
(86) PCT/EP2002/003565 30.03.2002
(87) WO/2002/080699 17.10.2002
- (54) (ME) **POSTUPAK I UREĐAJ ZA PRIPREMANJE EKSTRAKCIONE PREKRUPE OD SUNCOKRETOVOG SJEMENA ZA PREHRANU ŽIVOTINJA**
(EN) METHOD AND SYSTEM FOR PREPARING EXTRACTION MEAL FROM SUN FLOWER SEEDS FOR ANIMAL FEED
- (73) WALTER Ulrich , Asternweg 17 40822 Mettmann (DE)
(72) WALTER Ulrich , Asternweg 17 40822 Mettmann (DE)
(74) Čejović Vladimir , ul. Jovana Tomaševića 21, Podgorica, (ME)
- (57) Otkriće se odnosi na postupak i uređaj za pripremanje ekstrakcione prekrupe od suncokretovog sjemena bez otpadaka i to od konvencionalne vrste suncokreta za stočnu hranu za nepreživare i preživare, pri čemu se ekstrahirana prekrupa od djelova jezgra sa ljuskom i ljuske sa pričvršćenim djelovima jezgra mehanički struktura, pri čemu se mehaničke grudve od ekstrahirane prekrupe usitnjavaju, djelovi jezgra pričvršćeni za ljusku odvajaju i ljuske grubo usitnjavaju uz zadržavanje i poboljšanje strukture vlakana, a strukturane čestice razdvajaju u dvije frakcije sa različitim sadržajem sirovih proteina i sirovih vlakana, pri čemu se dobija frakcija bogata proteinima pogodna za prehranu monogastričnih životinja i frakcija sa sirovim vlaknima pogodna za prehranu preživara, koja se podvrgava završnom postupku radi povećanja hranljive vrijednosti i svarljivosti.

- (51) MKP: **F03D 1/04**
F03D 1/06
- (11) **P-99/09**
- (13) **A**
- (21) P-99/09
- (22) 30.05.2003
- (30) PS 2667 30.05.2002 AU
- (86) PCT/AU2003/000683 30.05.2003
- (87) WO/2003/102411 11.12.2003
- (54) (ME) **POBOLJŠANA TURBINA**
(EN) IMPROVED TURBINE
- (73) HUSH WIND ENERGY LIMITED, Prospect Chambers, Prospect Hill, Douglas, Isle of man Im1 1ET, Briish Isles
- (72) O'CONNOR, Arthur, Benjamin; Cnr Brook and Barkly Streets Sunbury, Victoria 3141 (AU)
PEDERSEN, Tom, Lundgaard; Unit 24, 41 Park Street South Yarra, VIC 3141 (AU)
- (74) Lutovac Branislav, ul. Bulevar Crnojevica 93, Podgorica, (ME)
- (57) Turbina (30) na neki fluid za izvlačenje energije iz nekog pokretnog fluida, posebno pogodna kao turbina vazduha, obuhvata rotor (30) postavljen na nekoj nosećoj strukturi (31) tako da se obrće jedne horizontalne ose (39) pri čemu rotor (32) ima veći broj lopatica (37) koji se pružaju prema naprijed i prema napolje sa jedne glavčine (36), i jednu prstenastu oplatu (38) pričvršćenu za lopatice (37) na njihovim krajevima i koja može obrtati sa lopaticama (37) oko osa. Prstenasta oplata (38) ima bar na jednom mjestu na svom obimu jedan radijalni presjek oblikovan tako da u radu obrazuje cirkularni protok (60) oko tog properlnog presjeka u smjeru će povećati brzinu protoka fluida između prstenaste oplata (38) i glavične (38).

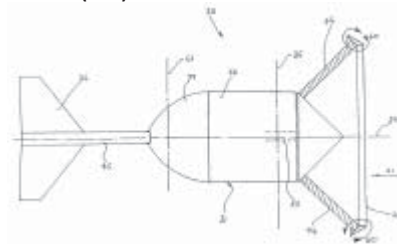

- (51) MKP: (11) **P-100/09**
C07D 207/48 (13) **A**
A61K 31/40
A61P 1/04
C07D 401/04
C07D 409/04

- (21) P-100/09
(22) 29.08.2006
(30) 2005-250356 30.08.2005 JP
2006-100626 31.03.2006 JP
(86) PCT/JP2006/317408 29.08.2006
(87) WO/2007/026916 08.03.2007

- (54) (ME) **1-HETEROCIKLILSULFONIL,2-AMINOMETIL,5-(HETERO)-ARIL SUPSTITUISAN 1-H-PIROL DERIVATI KAO INHIBITORI LUČENJA KISJELINE**
(EN) **1-HETEROCYCLYSULFONYL, 2-AMINOMETHYL, 5- (HETERO-) ARYL SUBSTITUTED 1-H-PYRROLE DERIVATIVES AS ACID SECRETION INHIBITORS**
- (73) TAKEDA PHARMACEUTICAL COMPANY LIMITED, 1-1, Doshomachi 4-chome, Chuo-ku, Osaka-shi, Osaka, 5410045 (JP)
- (72) KAJINO, Masahiro; c/o TAKEDA PHARMACEUTICAL COMPANY LIMITED 17-85, Jusohonmachi 2-chome Yodogawa-ku, Osaka-shi, Osaka 5328686 (JP)
HASUOKA, Atsushi; c/o TAKEDA PHARMACEUTICAL COMPANY LIMITED 17-85, Jusohonmachi 2-chome Yodogawa-ku, Osaka-shi, Osaka 5328686 (JP)
NISHIDA, Haruyuki; c/o TAKEDA PHARMACEUTICAL COMPANY LIMITED 17-85, Jusohonmachi 2-chome Yodogawa-ku, Osaka-shi, Osaka 5328686 (JP)
- (74) Čupić Branislav, ul. Dalmatinska 10, Podgorica, (ME)
- (57) Ovaj pronalazak obezbjeđuje jedinjenje koje ima superioran inhibitorski efekat na lučenje kisjeline i pokazuje anti ulcersku aktivnost i tome sl. Ovaj pronalazak obezbjeđuje jedinjenje predstavljeno formulom (I) gdje R1 je monociklična koja sadrži-azot heterociklična grupa eventualno kondezovana sa benzenovim prstenom ili heterociklom, monociklična koji sadrže azot heterociklične grupe po potrebi kondezovana sa benzenovim prstenom ili heterocikl koji sadrži supstituisane (e), R2 je jedna eventualno supstituisana C6-14 grupa aril ili jedna eventualno supstituisana grupa tienil ili jedna eventualno supstituisana grupa piridil, R3 i R4 su svaki ponasob aktom vodonika, ili je jedan od R3 ili R4 je atom vodonika, dok je drugi eventualno supstituisan nižom grupom alkil, jednom grupom acil, atomom halogena, cijano grupom, ili nitro grupom, i R5 je jedna grupa alkil, ili njegova so.

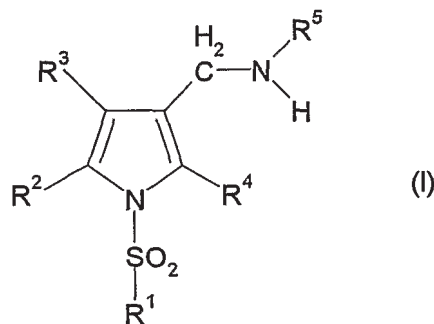

- (51) MKP: (11) **P-101/09**
A61K 31/437
C07D 471/04
C07D 487/04
- (21) P-101/09
(22) 21.09.2007
(30) 0608348 22.09.2006 FR
(86) PCT/FR2007/001545 21.09.2007
(87) WO/2008/037881 03.04.2008
- (54) (ME) **DERIVATI PIROLIZINA, INDOLIZINA I HINOLIZINA, NJHOVO DOBIJANJE I NJIHOVA TERAPEUTSKA UPOTREBA**
(EN) DERIVATIVES OF PYRROLIZINE, INDOLIZINE AND QUINOLIZINE, PREPARATION THERE-OF AND THERAPEUTIC USE THEREOF
- (73) SANOFI-AVENTIS, 174 avenue de France, F-75013 Paris (FR)
(72) DARGAZANLI, Gihad; C/O Sanofi-aventis Département Brevets 174 avenue de France F-75013 Paris (FR)
ESTENNE-BOUHTOU, Geneviève; C/O Sanofi-aventis Département Brevets 174 avenue de France F-75013 Paris (FR)
MEDAISKO, Florence; C/O Sanofi-aventis Département Brevets 174 avenue de France F-75013 Paris (FR)
RENONES, Maria, Carmen; C/O Sanofi-aventis Département Brevets 174 avenue de France F-75013 Paris (FR)
- (74) Ćupić Branislav, ul. Dalmatinska 10, Podgorica, (ME)
(57) Jedinjenje koje odgovara opštoj formuli

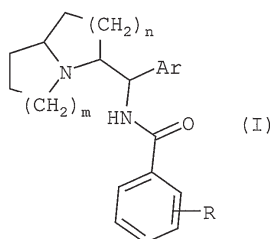

Gdje svaki od m i n predstavlja broj 1 ili 2, Ar je grupa koja se bira između fenil, naft-1-il, naft-2-il piridin-2-il, piridin-3-il, piridin-4-il, furan-2-il, furan-3-il, tien-2-il, tien-2-il, tiazol-2-il i oksazol-2-il grupa, sa mogućnošću je da ova Ar grupa opciono supstituisana, R je ili atom vodonika, ili jedan ili više supstituenata, koji su indentični ili međusobno različit, a koji se biraju između atoma halogena i mono- ili polifluoro (C1-C6) alkil i mono- ili plifluoro (C1-C6) -(C1-C6), linearne (C1-C6)alkil, račvaste ili ciklične (C1-C6) alkil, (C3-C7)cikloalkil (C1-C6)alkil, (C1-C6)alkoksi, (C3-C7)cikloalkiloksi, (C3-C7) cikloalkil-(C1-C6) alkoksi, (C1-C6) alkiltio, cijeno, amino, fenil, acetil, benzoil, (C1-C6) alkoksulfonyl, karboksil, (C1-C6) alkoksikarbonil i pentafluorosulfanil grupe. Terapeutska upotreba.

- (51) MKP:
A61K 47/20
A61K 31/216
A61K 45/00
A61K 47/22
A61K 47/24
A61K 47/44
A61K 47/46
- (11) **P-102/09**
(13) **A**
- (21) P-102/09
(22) 27.04.2006
(30) 2005-131807 28.04.2005 JP
(86) PCT/JP2006/309213 27.04.2006
(87) WO/2006/118329 09.11.2006
- (54) (ME) **KOMPOZICIJA STABILNE EMULZIJE**
(EN) STABLE EMULSION COMPOSITION
- (73) TAKEDA PHARMACEUTICAL COMPANY LIMITED, 1-1, Doshomachi 4-chome, Chuo-ku, Osaka-shi, Osaka 5410045 (JP)
- (72) ASAKAWA, Naoki; c/o TAKEDA PHARMACEUTICAL COMPANY LIMITED, 17-85, Jusohonmachi 2-chome, Yodogawa-ku, Osaka-shi, Osaka 5328686 (JP)
DOEN, Takayuki; c/o TAKEDA PHARMACEUTICAL COMPANY LIMITED, 17-85, Jusohonmachi 2-chome, Yodogawa-ku, Osaka-shi, Osaka 5328686 (JP)
- (74) Ćupić Branislav, ul. Dalmatinska 10, Podgorica, (ME)
- (57) Ovaj pronalajak obezbjeđuje emulzionu kompeyaciju koja uključuje (A) jedinjenje stabilno u kisjelom opsegu, i (B) pufer, pri čemu je pH vrijednost podešena od približno 3.7 do približno 5.5.

- (51) MKP: **C07D 498/08** (11) **P-105/09**
(13) **A**
- (21) P-105/09
(22) 19.09.2007
(30) 0608286 21.09.2006 FR
(86) PCT/FR2007/001516 19.09.2007
(87) WO/2008/034973 27.03.2008
- (54) (ME) **POSTUPAK ZA DOBIJANJE N-ALKILNALTREKSON HALIDA**
(EN) **PROCESS FOR PREPARING N-ALKYL NALTREXONE HALIDES**
- (73) SANOFI-AVENTIS [FR/FR]; 174 avenue de France F-75013 Paris (FR)
(72) DLUBALA, Alain; c/o Sanofi-aventis Département Brevets 174 avenue de France F-75013 Paris (FR)
(74) Ćupić Branislav, ul. Dalmatinska 10, Podgorica, (ME)
- (57) Ovaj pronalazak se odnosi na novi postupak za dobijanje N-metilnaltrekson bromida, koji sadrži najmanje korake koji se sastoje od: (i) reakcije N- metilnaltrekson metil sulfata u vodenom rastvoru sa nekim alkalnim reagensom koje se bira iz grupe koju čine natrijum karbonat, kalijum karbonat, kalcijum karbonat, magnezijum karbonat, cezijum karbonat, i stroncijum karbonat, i njihove smješe, pri pH vodene reakcione sredine između 7 i 10, i zatim od (ii) reakcije tako dobijenog proizvoda sa bromovodoničnom kisjelinom pri pH vodene reakcione sredine između 0,5 i 5, i pri tome se dobija N-metilnaltrekson bromida.

- (51) MKP: (11) **P-106/09**
C07K 16/28
C07K 16/46 (13) **A**
- (21) P-106/09
(22) 16.10.2007
06 291 628.3 9.10.2006 EP
- (86) PCT/IB2007/004172 16.10.2007
(87) WO/2008/047242 24.04.2008
- (54) (ME) **NOVA ANTI-CD38 ANTITIJELA ZA TRETMAN KANCERA**
(EN) **NOVEL ANTI-CD38 ANTIBODIES FOR THE TREATMENT OF CANCER**
- (73) SANOFI-AVENTIS [FR/FR]; 174 avenue de France F-75013 Paris (FR)
(72) PARK, Peter U.; 128 Sidney Street Cambridge, Massachussets 02139 (US)
BARTLE, Laura M.; 128 Sidney Street Cambridge, Massachussets 02139 (US)
SKALETSKAYA, Anna; 128 Sidney Street Cambridge, Massachussets 02139 (US)
GOLMAKHER, Viktor S.; 128 Sidney Street Cambridge, Massachussets 02139 (US)
TAVARES, Daniel; 128 Sidney Street Cambridge, Massachussets 02139 (US)
DECKERT, Jutta; 128 Sidney Street Cambridge. Massachussets 02139 (US)
MIKOL, VINCENT; c/o Sanofi-Aventis Département des Brevets 174 Avenue de France F-75013 Paris (FR)
BLANC, Véronique; c/o Sanofi-aventis Département des Brevets 174, Avenue de France F-75013 Paris (FR)
- (74) Ćupić Branislav, ul. Dalmatinska 10, Podgorica, (ME)
- (57) Antitjela, humanizovana antitjela, antitjela preoblikovane površine, fragmenti antitjela, derivatizovana antitjela i konjugatih istih sa citotoksičnim agensima, sa specifičnošću vezivanja za CD38, u stanju su da ćelije CD38` ubijaju apoptozom, ćelijski posredovanom citotoksičnošću zavisnom od antitjela (ADCC) i/ili citotoksičnošću zavisnom od komplementa (CDC). Pomenuta antitjela i njihovi fragmenti se mogu koristiti 11 tretmanu tumora koji ekspresuju protein CD38, kao što su multipli mijelom, hronična limfocitna leukemija, hronična mijelogena leukemija, akutna mijelogena leukemija, ili akutna limfocitna leukemija, ili u tretmanu autoimunih ili inflamatornih bolesti, kao što su sistemski lupus eritematosus, reumatoidni artritis, multipla skleroza, eritematosus i astma. Pomenuta derivatizovana antitela se mogu koristiti za dijagnozu i mapiranje tumora koji ekspresuju povišene sadržaje CD38. Takode, daju se citotoksični konjugati, koji sadrže agens za vezivanje za ćeliju i citotoksični agens, terapijski preparati, koji sadrže ovaj konjugat, postupci za upotrebu ovih konjugata u inhibiciji rasta ćelija i tretmanu bolesti, i komplet koji sadrži citotoksični konjugat. Odredenije, agens za vezivanje za ćeliju je monoklonalno antitelo, njegovi fragmenti koji vezuju epitop, koji prepoznaju i vežu se za protein CD38.

- (51) MKP:
C07D 471/04
A61K 31/437
A61P 19/10
A61P 25/00
A61P 35/00
- (11) **P-107/09**
 (13) **A**
- (21) P-107/09
 (22) 19.09.2007
 (30) 0608350 22.09.2006 FR
 (86) PCT/FR2007/001517 19.09.2007
 (87) WO/2008/034974 27.03.2008
- (54) (ME) **DERIVATI 2-ARIL—6-FENIL-IMIDAZO[1,2 α]PIRIDINA, NJHOVO DOBIJANJE I NJHOVA TERAPEUTSKA PRIMJENA**
 (EN) **2-ARYL-6-PHENYLIMIDAZO[1,2- α]PYRIDINE DERIVATIVES, PREPARATION THEREOF AND THERAPEUTIC USE THEREOF**
- (73) SANOFI-AVENTIS [FR/FR]; 174 avenue de France F-75013 Paris (FR)
 (72) ALMARIO GARCIA, Antonio; C/O Sanofi-Aventis Département Brevets 174 avenue de France F-75013 Paris (FR)
 LARDENOIS, Patrick; C/O Sanofis-Aventis Département Brevets 174 avenue de France F-75013 Paris (FR)
 OLIVIER, Anne; c/o Sanofi-Aventis Département Brevets 174 avenue de France F-75013 Paris (FR)
 (74) Ćupić Branislav, ul. Dalmatinska 10, Podgorica, (ME)
 (74) 5 Predinnetni pronalazak se odnosi na derivate opšte formule (I)

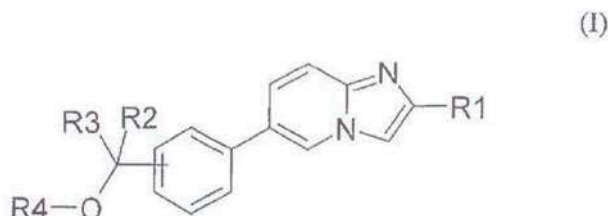

gde R1 predstavlja fenil grupu ili naftil grupu. gdje ove dvije grupe mogu po potrebi biti i supstituisane; R2, i R3 predstavljaju, nezavisno jedan od drugog atom vodonika (C1-C6) alkil, (C3-C7)cikloalkil ili (C3-C7)cikloalkil (C1-C3)alkilen grupu, gde je ova grupa po potrebi supstituisana aril grupom; R4 predstavlja atom vodonika, grupu (C1- C6)alkil, (C3-C7) cikloalkil ili (C3-C7)cikloalkil(C1-C3)alkilen. gde je ova grupa, po potrebi supstituisana; aril grupu. gde je aril grupa po potrebi supstituisana jednim ili više supstituenata u obliku baze ili adicijonih soli sa kisjelinom.

(51) MKP:

(11) P-109/09

(13) A

(21) P-109/09

(22) 26.03.2009.

(30) 08.01779

01.04.2008. FR

(54) (ME) **NOVA JEDINJENJA DIOZMETINA, POSTUPAK ZA NJIHOVO DOBIJANJE I FARMACEUTSKE KOMPOZICIJE KOJE IH SADRZE**

(EN) NEW DIOSMETIN COMPOUNDS, A PROCESS FOR THEIR PREPARATION AND PHARMACEUTICAL COMPOSITIONS CONTAINING THEM

(73) LES LABORATOIRES SERVIER, 35, RUE DE VERDUN, 92284 SURESNES CEDEX, FRANCUSKA

(72) WIRZBICKI Michel, 8, Résidence du Chemin Pavé, 78620 L'Etang La Ville, FR

BOUSSARD Marie-Francoise, 11 Route de Mareil-Montainville, 78124 Montainville, FR

VERBEUREN Tony, 60 bis, rue Aristide Briand, 78540 Vernouillet, FR

SANSILVESTRI-MOREL Patricia, 15, rue Buffon, 92160 Antony, FR

RUPIN Alain, 84. rue du Port. 37510 Savonnières, FR

PAYSANT Jerome, 5 bis, avenue da le Bedoyere. 92380 Garches, FR

LEFOULON Fraincois, 33, rue Jules Lemaitre, 45000 Orleans, FR

(74) Čejović Vladimir, ul.13. jul 21, Podgorica, (ME)

(57)

NOVA JEDINJENJA DIOZMETINA, POSTUPAK ZA NJIHOVO DOBIJANJE I FARMACEUTSKE KOMPOZICIJE KOJE IH SADRŽE

Jedinjenja formule (I):

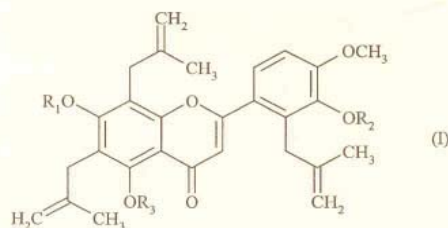

Gde R₁, R₂ i R₃, koji mogu biti isti ili različiti, pojedinačno predstavljaju atom vodonika ili grupu formule (A):

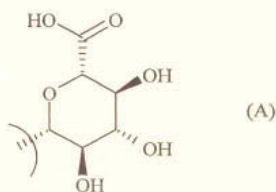

Lekovi.

- (51) MKP:
C07K 16/28
A61K 39/395
A61P 37/00
C12N 15/13
C12N 5/12
- (11) **P-111/09**
(13) **A**
- (21) P-111/09
(22) 02.10.2007
(30) 60/848,694 02.10.2006 US
60/957,738 24.08.2007 US
(86) PCT/US2007/021210 02.10.2007
(87) WO/2008/054606 08.05.2008
- (54) (ME) **ANTITIJELA VISOKOG AFINITETA PREMA HUMANOM IL-4 RECEPTORU**
(EN) HIGH AFFINITY HUMAN ANTIBODIES TO HUMAN IL-4 RECEPTOR
- (73) REGENERON PHARMACEUTICALS, INC. [US/US]; 777 Old Saw Mill River Road, Tarrytown, NY 10591 (US)
- (72) STEVENS, Sean; 3001 Lexington Avenue Mohegan Lake, NY 10547 (US)
HUANG, Tammy, T.; 10 Green Hill Road Golden Bridge, NY 10526 (US)
MARTIN, Joel, H.; 244 Church Road Putnam Valley, NY 10579 (US)
FAIRHURST, Jeanette, L.; 23 Parkview Court White Plains, NY 10603 (US)
RAFIQUE, Ashique; 99 Franklin Avenue Yonkers, NY 10705 (US)
TORRES, Marcela; 220 Faller Drive, Apt. B New Milford, NJ 07646 (US)
POBURSKY, Kevin, J.; 60 Anderson Street Beacon, NY 12508 (US)
LEIDICH, Raymond, W.; 72 Guymard Turnpike Middletown, NY 10940 (US)
WINDSOR, Joan, A.; 287 Putnam Avenue Brooklyn, NY 11216 (US)
MIKULKA, Warren, R.; 33 Karlsen Lake Road Brewster, NY 10509 (US)
AHRENS, Diana, M.; 23 Ellen Avenue Mahopac, NY 10541 (US)
SHI, Ergang; 70 Croton Avenue, 3-J Ossining, NY 10562 (US)
PAPADOPOULOS, Nicholas, J.; 59 Heritage Lane Lagrangeville, NY 12540 (US)
- (74) Čejović Vladimir, ul.13. jul 21, Podgorica, (ME)
- (57) Izolovani humano antitijelo ili njegov fragment antitijela koje se vezuju za humani interleukin-4 receptor alfa (hIL-4R α) sa konstantom afiniteta (K_O) od manje od 200 pM, mjereno površinskom plazmon rezonancom.

- (51) MKP: (11) **P-113/09**
F16L 9/16 (13) **A**
B29C 53/78
F16L 57/00
F16L 9/128
F16L 9/133
- (21) P-113/09
(22) 03.10.2007
(30) 2006905464 04.10.2006 AU
(86) PCT/AU2007/001463 03.10.2007
(87) WO/2008/040052 10.04.2008
- (54) (ME) **KOMPOZITNA ARMIRANA TRAKA ZA IZRADU SPIRALNO NAMOTANIH
CIJEVI I POSTUPAK IZRADE**
(EN) COMPOSITE REINFORCED STRIP WINDABLE TO FORM A HELICAL PIPE AND METHOD
THEREFOR
- (73) RIB LOC AUSTRALIA PTY LIMITED [AU/AU]; 587 Grand Junction Road, Gepps Cross, S.A.
5094 (AU)
- (72) MELVILLE, Shaun, Thomas; 10 Denison Court Hewett, S.A. 5118 (AU)
TAYLOR, John, Gerard; 11 Avenue Road Prospect, S.A. 5082 (AU)
HARVEY, Steven, David, Gerald; 7 Reids Road Highbury, S.A. 5089 (AU)
- (74) Ćupić Branislav, ul. Dalmatinska 10, Podgorica, (ME)
- (57) Predstavljena je kompozitna traka (10) za spiralno namotavanje cijevi za transport
Kompozitna traka sadrži: uzdužnu plastičnu traku (11) sa osnovnim dijelom (12), gdje
osnovni dio (12) ima gornju stranu koja je spoljašnje lice (15); i najmanje jedno uzdužno
rebro (20) koje se izdiže sa spoljašnjeg lica (15) osnovnog dijela (12). Rebarni segment
(20) ima krajnji dio (23) udaljen od osnovnog dijela (12). Kompozitni rebarni dio sadrži:
izduženi unutrašnji armirani element (30) koji se nalazi u sklopu ili u blizini osnove (12);
izduženi spoljašnji armirani element (40) unutar krajnjeg dijela (20) rebarnog segmenta
(20) paralelno sa unutrašnjim armiranim elementom (30); i uzdužnu medupovršinu od
plastične mreže (23) koja se pruža između unutrašnjih i spoljašnjih armiranih elemenata
(30,40). Kada je namotano u spiralnu cijev, kompozitni rebarni segment (20) ojačava cijev
štiteći je tako od radijalnog pucanja.

- (51) MKP: (11) **P-115/09**
C07D 265/30
C07D 265/32
 (21) P-115/09
 (22) 21.07.2006
 2005-213311 22.07.2005 JP
 2005-267485 14.09.2005 JP
 2006-015436 24.01.2006 JP
 (86) PCT/JP2006/314932 21.07.2006
 (87) WO/2007/011065 25.01.2007
 (54) (ME) **MEĐUPROIZVOD JEDINJENJA ZA SINTEZU FARMACEUTSKOG SREDSTVA I POSTUPAK ZA NJEGOVU PRODUKCIJU**
 (EN) INTERMEDIATE COMPOUND FOR SYNTHESIZING PHARMACEUTICAL AGENT AND PRODUCTION METHOD THEREOF
 (73) MITSUBISHI TANABE PHARMA CORPORATION [JP/JP]; 2-6-18 Kitahama, Chuo-ku, Osaka-shi, Osaka 5418-505 (JP)
 SANOFI-AVENTIS [FR/FR]; 174, avenue de France, Paris, F-75013 (FR)
 (72) OKUYAMA, Masahiro; c/o MITSUBISHI PHARMA CORPORATION Tokyo Office, 2-6, Nihonbashi-honcho 2-chome, Chuo-ku, Tokyo 1038405 (JP)
 UEHARA, Fumiaki; c/o MITSUBISHI PHARMA CORPORATION Tokyo Office, 2-6, Nihonbashi-honcho 2-chome, Chuo-ku, Tokyo 1038405 (JP)
 IWAMURA, Hiroshi; c/o MITSUBISHI PHARMA CORPORATION Tokyo Office, 2-6, Nihonbashi-honcho 2-chome, Chuo-ku, Tokyo 1038405 (JP)
 WATANABE, Kazutoshi; c/o MITSUBISHI PHARMA CORPORATION Tokyo Office, 2-6, Nihonbashi-honcho 2-chome, Chuo-ku, Tokyo 1038405 (JP)
 (74) Čupić Branislav, ul. Dalmatinska 10, Podgorica, (ME)
 (57) Ovaj pronalazak se odnosi to postupak za produkciju optički aktivnog morfolin jedinjenja predstavljenog formulom 10, koji uključuje sledeće faze: gdje je svaki simbol kako je delinisano u specifikaciji. Ovaj pronalazak se takode odnosi na postupak za produkciju jedinjenja predstavljenog formulom 55, koji uključuje sledeće faze: gdje je svaki simbol kako je delinisano u specifikaciji. U skladu sa postupkom za produkciju iz ovog pronalaska, optički aktivno 2-aril-supstituisano morfolin jedinjenje i 3-okso-3-(pirimidin-4-il)propionat, koji su važni kao početni materijali za sintezu koji ima inhibitorntt aktivnost na tau protein kinazu I i koji je koristan kao terapijsko sredstvo za Alzheimer-ovu bolest i slično, mogu da se proclukuju 1.1 visokom prinosu postupkom koji je primjenjiv u industriji.

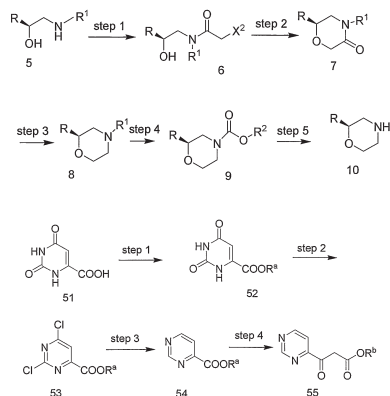

- (51) MKP: (11) **P-118/09**
C07D 417/14
A61K 31/427
A61K 31/433
A61P 3/10

- (21) P-118/09
(22) 18.10.2007
(30) 2006-28555 19.10.2006 JP
(86) PCT/JP2007/070772 18.10.2007
(87) WO/2008/050821 02.05.2008

- (54) (ME) **JEDINJENJE INDOLA**
(EN) **INDOLE COMPOUND**

- (73) TAKEDA PHARMACEUTICAL COMPANY LIMITED (JP/JP); 1-1 Doshomachi 4-chome, Chuo-ku, Osaka-shi, Osaka 5410045 (JP)
(72) YASUMA, Tsuneo; c/o, 17-85, Jusohonmachi 2-chome, Yodogawa-ku, Osaka-shi, Osaka 5328686 (JP)
UJIKAWA, Osamu; c/o TAKEDA PHARMACEUTICAL COMPANY LIMITED, 17-85, Jusohonmachi 2-chome, Yodogawa-ku, Osaka-shi, Osaka 5328686 (JP)
ITOH, Masahiro; c/o TAKEDA PHARMACEUTICAL COMPANY LIMITED, 17-85, Jusohonmachi 2-chome, Yodogawa-ku, Osaka-shi, Osaka 5328686 (JP)
AOKI, Kazuko; c/o TAKEDA PHARMACEUTICAL COMPANY LIMITED, 17-85, Jusohonmachi 2-chome, Yodogawa-ku, Osaka-shi, Osaka 5328686 (JP)
(74) Ćupić Branislav, ul. Dalmatinska 10, Podgorica, (ME)
(57) Svrha ovog pronalaska je da obezbijedi aktivator glukokinaze koristan kao farmaceutsko sredstvo kao što je sredstvo za profilaksu ili tretman dijabetisa, gojaznosti i sl. Ovaj pronalazak obezbjeđuje aktivator glukokinaze koji sadrži jedinjenje predstavljeno formulom (I): gdje R1 je atom vodonika ili atom halogene; R2 je grupa predstavljena sa

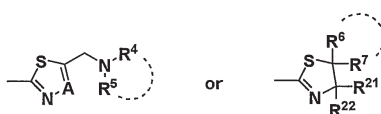
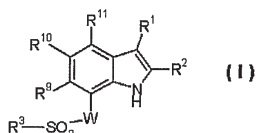

Gdje je svaki simbol definisan u specifikaciji, ili njegovu so ili njegov prolek.

- (51) MKP:
C07K 14/785
A61K 38/16
A61P 11/00
- (11) **P-121/09**
(13) **A**
- (21) P-121/09
(22) 28.09.2007
(30) 06021521.7 13.10.2006 EP
(86) PCT/IB2007/002841 28.09.2007
(87) WO/2008/044109 17.04.2008
- (54) (ME) **REKONSTRUISANI SURFAKTANTI SA POBOLJŠANIM SVOJSTVIMA**
(EN) RECONSTITUTED SURFACTANTS HAVING IMPROVED PROPERTIES
- (73) CHIESI FARMACEUTICI S.P.A. [IT/IT]; Via Palermo, 26/A, I-43100 Parma (IT)
(72) JOHANSSON, Jan; Via Palermo, 26/A I-43100 Parma (IT)
CURSTEDT, Tore; Via Palermo, 26/A I-43100 Parma (IT)
ROBERTSON, Bengt; Via Palermo, 26/A I-43100 Parma (IT)
(74) Radulović Božidar, ul. Jovana Tomaševića 9/III-1, Podgorica, (ME)
(57) Predmetni pronalazak odnosi se na rekonstruisane surfaktante koji sadrže lipidni nosač, polipeptidni analog nativnog surfaktantnog proteina SP-C i polipeptidni analog nativnog surfaktantnog proteina SP-B. Predmetni pronalazak odnosi se i na njihove farmaceutske preparate i na njihovu primjenu u liječenju i profilaksi RSD i drugih disajnih poremećaja.

- (51) MKP: (11) **P-131/09**
H01F 27/14 (13) **A**
H01F 27/40

(21) P-131/09
 (22) 27.10.2006
 (86) PCT/FR2006/002421 27.10.2006
 (87) WO/2008/049978 02.05.2008
 (54) (ME) **UREĐAJ ZA PREVENCIJU EKSPLOZIJE ELEKTRIČNOG TRANSFORMATORA**

(EN) DEVICE FOR PREVENTION AGAINST THE EXPLOSION OF AN ELECTRIC TRANSFORMER MEMBER

- (73) PHILIPPE MAGNIER LLC; 1880 Treble Drive, Humble, TX 77338 (US)
 (72) MAGNIER, Philippe; 186 Avenue du Général de Gaulle F-78260 Achères (FR)
 (74) Ćosović Dejan, 13.Jul 1/5, 85310 Budva , (ME)
 (57) Ovaj pronalazak se odnosi na uređaj za prevenciju eksplozije električnog transformatora (1) opremljenog sandukom (2) koji sadrži element za ispuštanje pritiska (14) za umanjeње pritiska u sanduku (2), i komore (18) raspoređene nizvodno koja je sposobna da se širi iz ravnog stanja u naduvano stanje poslije kvara elementa za ispuštanje pritiska (14) radi zadržavanja fluida.

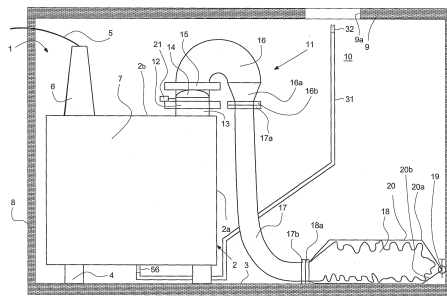

- (51) MKP: (11) **P-915/08**
C07C 213/02 (13) **A**
C07D 263/04
- (21) P-915/08
(22) 09.04.2003
(30) 02/04499 11.04.2002 FR
(86) PCT/FR2003/001117 09.04.2003
(87) WO/2003/084919 16.10.2003
- (54) (ME) **POSTUPAK ZA DOBIJANJE KOMBRETASTATINA**
(EN) METHOD FOR PREPARING COMBRETASTATINS
- (73) AVENTIS PHARMA S.A. 20, avenue Raymond Aron, F-92160 Antony (FR)
(72) MUTTI, Stéphane; 122, avenue du Maréchal Joffre F-94170 Le Perreux sur Marne (FR)
LAVIGNE, Michel; 4, allée des Acacias F-91380 Chilly Mazarin (FR)
MALEJONOCK, Irina; 97, avenue Paul Vaillant Couturier F-94400 Vitry sur Seine (FR)
CASIMIR, Jean-Paul; 8, avenue de Paris F-95600 Eaubonne (FR)
- (74) Čupić Branislav, advokat, Dalmatinska 10, Podgorica (ME)
- (57) Ovaj pronalazak govori o novim postupcima za dobijanje kombretastatina kondenzacijom p Vitigu između nitrometoksi-benzaldehida i fosfonijumove soli trimetoksibenzila ili obrnuto fosfonijumove soli nitrometoksibenzila sa trimetoksibenzilaldehidom, kao i reakcijom po Vitigu sa istim derivatima, u kojima je nitzro grupa redikovana u amino grupu.

- (51) MKP():
E06B 9/68
H03L 5/00
H03M 1/00
- (21) P-2011/126
(22) 07.07.2011.
- (54) (ME) **UREĐAJ ZA UPRAVLJANJE KLIZNIH I POLUKRUŽNIH VRATA U SISTEMU PAMETNIH KUĆA**
(EN) DEVICE FOR MANAGING OF SLIDE AND SWING DOORS IN SYSTEM OF SMART HOUS
- (73) Marko Račić, 81000 Podgorica, (ME)
(72) Marko Račić, 81000 Podgorica, (ME)
(57) Uređaj za klasično i klizno otvaranje/zatvaranje vrata je projektovan za upravljanje kliznim i polukružnim vratima u okviru istog uređaja. S tim da posjeduje osobinu autonomnog funkcionisanja kao i mogućnost povezivanja više istih u jednu cjelinu. Povezivanjem više ovih uređaja u jednu cjelinu omogućeno je kompjuterski upravljanim okruženjem, iz kojeg je moguće upravljati, uređajima u okviru tržnog ili poslovnog centra. Jedan ovakav sistem bi trebao da omogući jedinstveno upravljanje i održavanje vrata kod velikih sistema.

(51) MKP(8):
E04G 17/00

(11) **00620**

(13) **A**

(21) P-2011/137

(22) 25.07.2011.

(30) P-2011/137 25.07.2011. ME

(54) (ME) **SPOJNICA ZA PROSTORNE KONSTRUKCIJE „SALAPEĐO“**
(EN) **NODE FOR THE SPACE STRUCTURES „SALAPEĐO“**

(73) Prof.dr Milorad A. Burić, Mila Radunovića bb., 81000 Podgorica, (ME)

(72) Prof.dr Milorad A. Burić, Mila Radunovića bb., 81000 Podgorica, (ME)

(57) Spojnica za prostorne rešetkaste konstrukcije „SALAPEĐO“ od čelika ili Al-legure.

Ovim pronalaskom je dato rješenje spojnice od čelika ili Al-legure kod kojeg se osmougaonici (1, 2, Slika 1) vezuju međusobno sa štapovima u obliku cijevi (3, 4, 5) od čelika ili Al-legure.

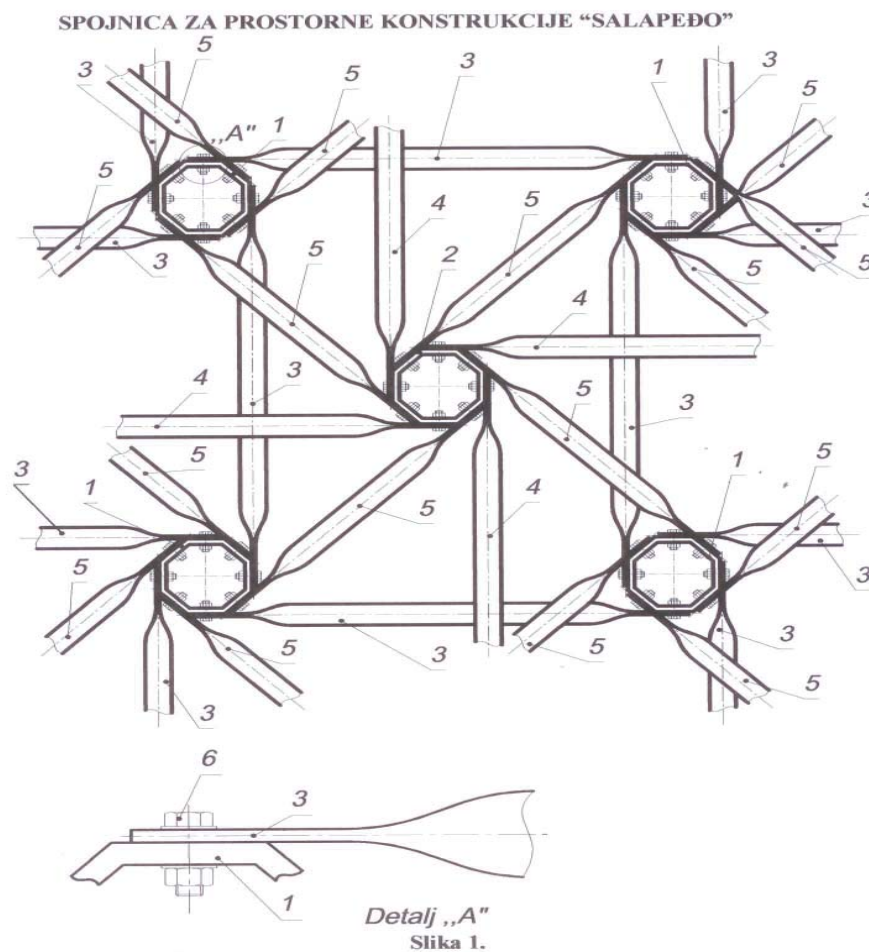

(51) MKP(8):
E04G 1/00
E04G 17/00

(11) **00621**
 (13) **A**

(21) P-2011/138

(22) 25.07.2011.

(30) P-2011/138 25.07.2011. ME

(54) (ME) **GRAĐEVINSKA SKELA OD Al-LEGURE- „BUTTERFLY“**
 (EN) **SCAFFOLDING MADE OF Al- ALLOY- „BUTTERFLY“**

(73) Prof.dr Milorad A. Burić, Mila Radunovića bb. 81000 Podgorica (ME)

(72) Prof.dr Milorad A. Burić, Mila Radunovića bb. 81000 Podgorica (ME)

(57) Građevinska skela „BUTTERFLY“ od Al-legure (AlMgSi 0.7, DIN 1748 ili od neke druge Al-legure) za izvođenje građevinskih radova. Ovim pronalaskom je dato rješenje građevinske skele od Al-legure (AlMgSi 0.7, DIN 1748 ili od neke druge Al-legure) čiji su čvorovi sastavljeni od spojnika (1) koji se izrađuju istiskivanjem, kao na slici 2. i 3. a koje se vezuju za vertikalne štapove (2), horizontalne štapove (3) i kose štapove (4) sa viljuškama (5 i 6) koje su prikazane na slikama 5. i 6. Krajevi štapova (2, 3 i 4) su deformisani kao na slici 4.

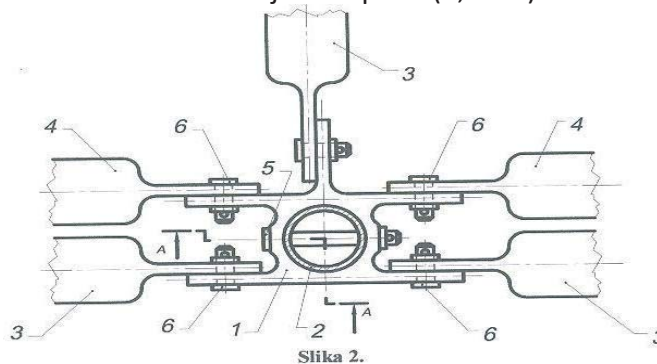

Slika 2.

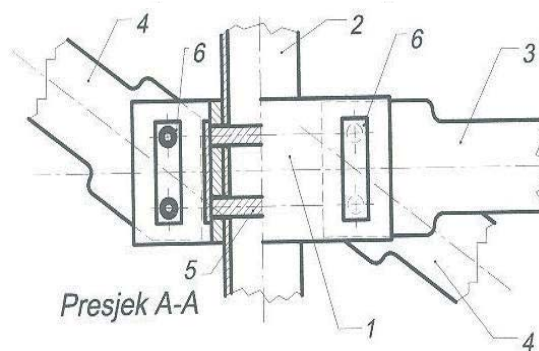

Slika 3.

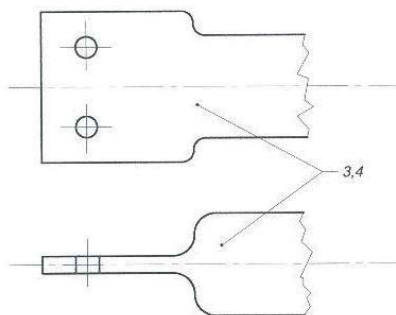

Slika 4.

(51) MKP(8):
B28C 1/00

(11) **00622**

(13) **A**

(21) P-2011/139

(22) 25.07.2011.

(30) P-2011/139 25.07.2011. ME

(54) (ME) **METODA PROIZVODNJE KERAMIČKOG MATERIJALA**

(EN) METHOD FOR PRODUCING CERAMIC MATERIALS

(73) Nada Marstijepović, Šušanj 36A, 85000 Bar (ME)

(72) Nada Marstijepović, Šušanj 36A, 85000 Bar (ME)

(57) Cilj rada bio je doprinos istraživanju, dobijanje sinterovanog proizvoda i definisanje fizičko-hemijskih i mehaničkih osobina variranjem temperature, na polazni materijal gline. Eksperimentalni dio: polazni uzorci glina tretirani su pod istim uslovima liveni u kalupe, sušeni i na kraju sinterovani. Sinterovanim uzorcima urađena je dilatometrijska i mikrostrukturalna analiza. Analizom dilatometrijskih krivih zapaža se proces širenja kod obje vrste uzoraka, što je posljedica izdvajanja gasova, adsorbovane vode i kristalne vode (hemijski vezane vode). Mikrostruktura pečenoga proizvoda ukazuje na činjenicu da se radi o veoma kompleksnoj strukturi sastavljenoj od staklaste faze, faze kristala i pora. Jedna vrsta glina više sadrži kaolinitske glinene minerale, te pripada grupi keramičkih glina za izradu fine keramike (sanitarne keramike, keramičko posuđe i slično), dok druga vrsta gline po svome termičkom ponašanju više pripada opekarskim glinama. Istraživanja treba nastaviti, prvenstveno u cilju omogućavanje tehnološkog procesa i razvijanje industrijske proizvodnje.

INDEKS NOSILACA PATENTA
PATENT OWNER INDEX

(73)	(51)	(21)
ARENA PHARMACEUTICALS, INC.	C07D 401/12 C07D 409/14 A61K 31/506 C07D 401/14 C07D 413/14 A61K 31/5377 C07D 403/12 C07D 417/14 A61K 31/505 C07D 405/14 C07D 235/52 A61P 3/10	P-862/08
ATHENIX CORPORATION	A01H 5/00 C12N 15/52 C12N 15/82 C12N 9/00	P-881/08
ATLAS COPCO MAI GMBH.	E21D 21/00	P-64/09
AVENTIS PHARMA S.A.	A61K 31/337	P-78/09
AVENTIS PHARMA S.A.	C07H 19/01 C08B 37/00	P-93/09
AVENTIS PHARMA S.A.	C07D 205/04 C07D 401/12 C07D 403/12 C07D 417/12	P-95/09
AVENTIS PHARMA S.A.	C07C 213/02 C07D 263/04	P-915/08
AVENTIS PHARMA S.A.	A61K 31/70 A61P 29/00 C07H 11/00 C07H 7/033 C07H 5/06 C07H 15/04 C08B 37/00	P-884/08
BRACCO INTERNATIONAL B.V.	C07C 231/14 C07C 237/46	P-88/09
BRIZIO, Adriana	A47J 31/30 A47J 31/54 B65D 81/32 B65D 81/34 A47J 31/24 A47J 31/44	P-67/09

CHIESI FARMACEUTICI S.P.A.	C07K 14/785 A61K 38/16 A61P 11/00	P-121/09
DALLI-WERKE GMBH & CO. KG.	C11D 17/00 C11D 3/33 C11D 3/38	P-86/09
E. I. DU PONT DE NEMOURS AND COMPANY	A61K 31/454	P-23/09
EMORY UNIVERSITY	C07K 14/755 C12N 15/14 A61K 38/00	P-82/09
F. HOFFMAN-LA ROCHE AG	C07D 213/04 C07D 213/24 A61K 31/44	P-57/09
F. HOFFMANN-LA ROCHE AG	C07D 403/06 C07D 409/14 A61K 31/505	P-767/08
F. HOFFMANN-LA ROCHE AG	A61K 31/365 A61K 31/70 A61K 31/715 A61K 31/785 A61K 45/06	P-905/08
F. HOFFMANN-LA ROCHE AG	A61K 47/26 A61K 47/36 A61K 9/16 A61K 9/20	P-906/08
F. HOFFMANN-LA ROCHE AG	A61K 38/18 A61K 47/02 A61K 47/18 A61K 9/08	P-907/08
F. HOFFMANN-LA ROCHE AG	A61K 31/365 A61K 9/107 A61K 9/48 A61K 9/00	P-908/08
F. HOFFMANN-LA ROCHE AG	A61K 31/365 A61K 9/00 A61K 9/20 A61K 9/46 A61K 9/48	P-909/08
F. HOFFMANN-LA ROCHE AG	A61K 31/365 A61K 47/26 A61K 9/20 A61P 3/04	P-904/08
F. HOFFMANN-LA ROCHE AG	A61K 38/00 A61K 31/365	P-903/08
FOSECO INTERNATIONAL LIMITED	B22D 41/00	P-10/09
HATICON GMBH	F24J 2/52	P-883/08

HUSH WIND ENERGY LIMITED	F03D 1/04 F03D 1/06	P-99/09
ISOTECHNIKA PHARMA INC.	A61K 38/13 A61K 9/107	P-890/08
Kekanović Milan	E04B 5/08 E04C 1/24 E04C 5/065	P-803/08
Laboratoires Serono SA INSTITUT NATIONAL DE LA SANTE ET DE LA RECHERCHE MEDICALE	A61K 39/395 C07K 16/24 C07K 16/28	P-640/08
Marko Račić	E06B 9/68 H03L 5/00 H03M 1/00	P-2011/126
MEBIOL INC.	A01G 27/00 A01G 1/00 A01G 13/00 A01G 25/00 A01G 7/00	P-97/09
mitsubishi tanabe pharma corporation sanofi-aventis	C07D 265/30 C07D 265/32	P-115/09
Nada Marstijepović	B28C 1/00	P-2011/139
NORINCO	E03F 5/06	P-17/09
NOVARTIS AG	C07K 5/06 A61K 31/427 A61K 31/4439 A61P 35/00	P-19/09
NOVARTIS AG XOMA TECHNOLOGY LTD.	C07K 16/28 A61K 31/00 A61K 39/395 A61P 35/00 C12N 15/13 C12N 5/18	P-28/09
NOVEN THERAPEUTICS, LLC	A61K 31/54 A61K 31/33	P-37/09
NYCOMED GMBH	A61K 31/473 A61P 3/10	P-85/09
NYCOMED GmbH	C07D 401/12 A61K 31/4439	P-847/08
NYCOMED GmbH	A61K 47/18 A61K 47/02 A61K 31/4439 A61K 9/19	P-696/08
NYCOMED GmbH	C07D 401/12 C07D 471/04	P-848/08

NYCOMED GmbH	A61K 47/10 A61K 47/14 A61K 47/06 A61K 47/32 A61K 47/44 A61K 31/44	P-854/08
NYCOMED GmbH	A61K 45/06 A61K 9/20 A61K 31/166 A61K 31/44 A61P 11/06	P-855/08
NYCOMED GmbH	A61K 31/58 A61K 9/00	P-856/08
NYCOMED GmbH	A61K 31/58 A61K 9/51 A61K 47/38	P-857/08
NYCOMED GmbH	A61L 24/10	P-24/09
PFIZER INC.	C07D 231/18 C07D 401/12 C07D 231/20 C07D 403/12 A61K 31/415 C07D 405/12 A61K 31/4162 C07D 403/04 A61K 31/4155 C07D 498/04 A61P 31/18 C07D 401/06 C07D 403/06 C07D 471/04 C07D 413/06	P-758/08
PFIZER INC.	C07C 311/08	P-736/08
PFIZER INC.	C07D 451/04 A61K 31/4196	P-693/08
PFIZER PRODUCTS INC.	C07D 471/04 A61K 31/519 A61P 35/00	P-80/09
PFIZER PRODUCTS INC.	A61K 39/00 A61K 39/02	P-75/09
PHILIPPE MAGNIER LLC	H01F 27/14 H01F 27/40	P-131/09
Prof.dr Milorad A. Burić	E04G 1/00 E04G 17/00	P-2011/138
Prof.dr Milorad A. Burić	E04G 17/00	P-2011/137

RANBAXY LABORATORIES LIMITED	C07D 209/48 A61K 31/4035 A61P 29/00 C07D 401/06	P-59/09
REGENERON PHARMACEUTICALS, INC.	A61K 39/39	P-31/09
REGENERON PHARMACEUTICALS, INC.	C07K 16/28 A61K 39/395 A61P 37/00 C12N 15/13 C12N 5/12	P-111/09
RIB LOC AUSTRALIA PTY LIMITED	F16L 9/16 B29C 53/78 F16L 57/00 F16L 9/128 F16L 9/133	P-113/09
RICHTER GEDEON NYRT.	C07D 243/08 C07D 295/12 C07D 295/14 C07D 401/12 A61K 31/495 A61P 25/00	P-849/08
SANOFI AVENTIS	C07D 401/12 A61P 3/00 A61K 31/435 A61P 15/00 A61P 25/00 A61P 13/00 A61P 29/00 A61P 31/00 A61P 17/00 A61P 11/00	P-18/09
SANOFI-AVENTIS	A61K 31/437 C07D 471/04 C07D 487/04	P-101/09
SANOFI AVENTIS	C07K 16/28 C12N 5/20 A61K 39/395 G01N 33/53 C12N 15/63 A61P 35/00 C12N 15/13	P-14/09

SANOFI-AVENTIS	C07D 401/14 A61P 15/00 C07D 401/12 A61P 13/00 A61K 31/4439 A61P 11/00 A61P 29/00 A61P 3/10 A61P 25/24 C07D 213/74 A61P 25/04 C07D 401/04 A61P 17/00 C07D 403/12	P-30/09
SANOFI AVENTIS	C07D 498/08	P-105/09
SANOFI-AVENTIS	C07K 16/28 C07K 16/46	P-106/09
SANOFI AVENTIS	C07D 471/04 A61K 31/437 A61P 19/10 A61P 25/00 A61P 35/00	P-107/09
SANOFI-AVENTIS DEUTSCHLAND GMBH	A61M 5/315	P-29/09
SANOFI AVENTIS	C07D 215/14 C07D 217/02 C07D 401/06 C07D 401/14 A61K 31/4709 A61K 31/4725 A61P 9/00	P-251/08
SANOFI-AVENTIS	A61K 47/48 A61P 35/00	P-882/08
SO.L.E.S. - SOCIETÀ LAVORI EDILI E SERBATOI S.P.A.	E02D 27/48 E02D 5/28	P-55/09
TAKEDA PHARMACEUTICAL COMPANY LIMITED	C07D 417/14 A61K 31/427 A61K 31/433 A61P 3/10	P-118/09
TAKEDA PHARMACEUTICAL COMPANY LIMITED	A61K 31/513 A61K 31/4439 A61K 45/00 A61P 1/18 A61P 3/10	P-76/09
TAKEDA PHARMACEUTICAL COMPANY LIMITED	A61K 31/519 A61K 31/5377 A61K 31/551 A61P 35/00 A61P 43/00 C07D 487/04 C07D 487/16	P-84/09

TAKEDA PHARMACEUTICAL COMPANY LIMITED	C07D 207/48 A61K 31/40 A61P 1/04 C07D 401/04 C07D 409/04	P-100/09
TAKEDA PHARMACEUTICAL COMPANY LIMITED	A61K 47/20 A61K 31/216 A61K 45/00 A61K 47/22 A61K 47/24 A61K 47/44 A61K 47/46	P-102/09
TAKEDA PHARMACEUTICAL COMPANY LIMITED	C07D 263/52 C07D 277/60 A61K 31/4184 A61K 31/425	P-16/09
TRANSAVE, INC.	A61K 9/127 A61K 47/44	P-68/09
UCB, S.A.	C07D 207/26 C07D 207/27	P-61/09
VERTEX PHARMACEUTICALS INCORPORATED	C07C 311/18 C07D 307/20 C07D 405/12 C07F 9/5684 C07F 9/6584 C07H 15/04	P-820/08
WALTER Ulrich	A23K 1/14 A23K 3/14 B07B 15/00	P-98/09
WYETH	A61K 39/02 A61K 39/12 A61K 39/39 A61P 31/00	P-858/08
WYETH	A61K 39/02 A61K 39/116	P-859/08
WYETH	A01N 47/34 A61K 31/17 C07C 281/14 C07C 337/00	P-860/08

INDEKS BROJEVA PRIJAVA PATENATA
APPLICANTS NUMBER INDEX

(21)	(51)	(21)	(51)
P-251/08	C07D 215/14 C07D 217/02 C07D 401/06 C07D 401/14 A61K 31/4709 A61K 31/4725 A61P 9/00	P-848/08	C07D 401/12 C07D 471/04
P-640/08	A61K 39/395 C07K 16/24 C07K 16/28	P-849/08	C07D 243/08 C07D 295/12 C07D 295/14 C07D 401/12 A61K 31/495 A61P 25/00
P-693/08	C07D 451/04 A61K 31/4196	P-854/08	A61K 47/10 A61K 47/14 A61K 47/06 A61K 47/32 A61K 47/44 A61K 31/44
P-696/08	A61K 47/18 A61K 47/02 A61K 31/4439 A61K 9/19	P-855/08	A61K 45/06 A61K 9/20 A61K 31/166 A61K 31/44 A61P 11/06
P-736/08	C07C 311/08	P-856/08	A61K 31/58 A61K 9/00
P-758/08	C07D 231/18 C07D 401/12 C07D 231/20 C07D 403/12 A61K 31/415 C07D 405/12 A61K 31/4162 C07D 403/04 A61K 31/4155 C07D 498/04 A61P 31/18 C07D 401/06 C07D 403/06 C07D 471/04 C07D 413/06	P-857/08	A61K 31/58 A61K 9/51 A61K 47/38
P-767/08	C07D 403/06 C07D 409/14 A61K 31/505	P-858/08	A61K 39/02 A61K 39/12 A61K 39/39 A61P 31/00
P-803/08	E04B 5/08 E04C 1/24 E04C 5/065	P-859/08	A61K 39/02 A61K 39/116
P-820/08	C07C 311/18 C07D 307/20 C07D 405/12 C07F 9/5684 C07F 9/6584 C07H 15/04	P-860/08	A01N 47/34 A61K 31/17 C07C 281/14 C07C 337/00
P-847/08	C07D 401/12 A61K 31/4439	P-862/08	C07D 401/12 C07D 409/14 A61K 31/506 C07D 401/14 C07D 413/14 A61K 31/5377 C07D 403/12 C07D 417/14 A61K 31/505 C07D 405/14 C07D 235/52 A61P 3/10

(21)	(51)	(21)	(51)
P-881/08	A01H 5/00 C12N 15/52 C12N 15/82 C12N 9/00	P-14/09	C07K 16/28 C12N 5/20 A61K 39/395 G01N 33/53 C12N 15/63 A61P 35/00 C12N 15/13
P-882/08	A61K 47/48 A61P 35/00	P-16/09	C07D 263/52 C07D 277/60 A61K 31/4184 A61K 31/425
P-883/08	F24J 2/52	P-17/09	E03F 5/06
P-884/08	A61K 31/70 A61P 29/00 C07H 11/00 C07H 7/033 C07H 5/06 C07H 15/04 C08B 37/00	P-18/09	C07D 401/12 A61P 3/00 A61K 31/435 A61P 15/00 A61P 25/00 A61P 13/00 A61P 29/00 A61P 31/00 A61P 17/00 A61P 11/00
P-890/08	A61K 38/13 A61K 9/107	P-19/09	C07K 5/06 A61K 31/427 A61K 31/4439 A61P 35/00
P-903/08	A61K 38/00 A61K 31/365	P-23/09	A61K 31/454
P-904/08	A61K 31/365 A61K 47/26 A61K 9/20 A61P 3/04	P-24/09	A61L 24/10
P-905/08	A61K 31/365 A61K 31/70 A61K 31/715 A61K 31/785 A61K 45/06	P-28/09	C07K 16/28 A61K 31/00 A61K 39/395 A61P 35/00 C12N 15/13 C12N 5/18
P-906/08	A61K 47/26 A61K 47/36 A61K 9/16 A61K 9/20	P-29/09	A61M 5/315
P-907/08	A61K 38/18 A61K 47/02 A61K 47/18 A61K 9/08	P-30/09	C07D 401/14 A61P 15/00 C07D 401/12 A61P 13/00 A61K 31/4439 A61P 11/00 A61P 29/00 A61P 3/10 A61P 25/24 C07D 213/74 A61P 25/04 C07D 401/04 A61P 17/00 C07D 403/12
P-908/08	A61K 31/365 A61K 9/107 A61K 9/48 A61K 9/00		
P-909/08	A61K 31/365 A61K 9/00 A61K 9/20 A61K 9/46 A61K 9/48		
P-10/09	B22D 41/00		

(21)	(51)	(21)	(51)
P-31/09	A61K 39/39	P-85/09	A61K 31/473 A61P 3/10
P-37/09	A61K 31/54 A61K 31/33	P-86/09	C11D 17/00 C11D 3/33 C11D 3/38
P-55/09	E02D 27/48 E02D 5/28	P-88/09	C07C 231/14 C07C 237/46
P-57/09	C07D 213/04 C07D 213/24 A61K 31/44	P-93/09	C07H 19/01 C08B 37/00
P-59/09	C07D 209/48 A61K 31/4035 A61P 29/00 C07D 401/06	P-95/09	C07D 205/04 C07D 401/12 C07D 403/12 C07D 417/12
P-61/09	C07D 207/26 C07D 207/27	P-97/09	A01G 27/00 A01G 1/00 A01G 13/00 A01G 25/00 A01G 7/00
P-64/09	E21D 21/00	P-98/09	A23K 1/14 A23K 3/14 B07B 15/00
P-67/09	A47J 31/30 A47J 31/54 B65D 81/32 B65D 81/34 A47J 31/24 A47J 31/44	P-99/09	F03D 1/04 F03D 1/06
P-68/09	A61K 9/127 A61K 47/44	P-100/09	C07D 207/48 A61K 31/40 A61P 1/04 C07D 401/04 C07D 409/04
P-75/09	A61K 39/00 A61K 39/02	P-101/09	A61K 31/437 C07D 471/04 C07D 487/04
P-76/09	A61K 31/513 A61K 31/4439 A61K 45/00 A61P 1/18 A61P 3/10	P-102/09	A61K 47/20 A61K 31/216 A61K 45/00 A61K 47/22 A61K 47/24 A61K 47/44 A61K 47/46
P-78/09	A61K 31/337	P-105/09	C07D 498/08
P-80/09	C07D 471/04 A61K 31/519 A61P 35/00	P-106/09	C07K 16/28 C07K 16/46
P-82/09	C07K 14/755 C12N 15/14 A61K 38/00	P-107/09	C07D 471/04 A61K 31/437 A61P 19/10 A61P 25/00 A61P 35/00
P-84/09	A61K 31/519 A61K 31/5377 A61K 31/551 A61P 35/00 A61P 43/00 C07D 487/04 C07D 487/16		

(21)	(51)
P-111/09	C07K 16/28 A61K 39/395 A61P 37/00 C12N 15/13 C12N 5/12
P-113/09	F16L 9/16 B29C 53/78 F16L 57/00 F16L 9/128 F16L 9/133
P-115/09	C07D 265/30 C07D 265/32
P-118/09	C07D 417/14 A61K 31/427 A61K 31/433 A61P 3/10
P-121/09	C07K 14/785 A61K 38/16 A61P 11/00
P-131/09	H01F 27/14 H01F 27/40
P-915/08	C07C 213/02 C07D 263/04
P-2011/126	E06B 9/68 H03L 5/00 H03M 1/00
P-2011/137	E04G 17/00
P-2011/138	E04G 1/00 E04G 17/00
P-2011/139	B28C 1/00

INDEKS OBJAVLJENIH PRIJAVA PATENATA PREMA MKP
INDEX OF PATENT APPLICANTS ACCORDINT TO IPC

(51)	(21)	(51)	(21)
A01G 1/00	P-97/09	A61K 31/4196	P-693/08
A01G 13/00	P-97/09	A61K 31/425	P-16/09
A01G 25/00	P-97/09	A61K 31/427	P-118/09
A01G 27/00	P-97/09	A61K 31/427	P-19/09
A01G 7/00	P-97/09	A61K 31/433	P-118/09
A01H 5/00	P-881/08	A61K 31/435	P-18/09
A01N 47/34	P-860/08	A61K 31/437	P-101/09
A23K 1/14	P-98/09	A61K 31/437	P-107/09
A23K 3/14	P-98/09	A61K 31/44	P-855/08
A47J 31/24	P-67/09	A61K 31/44	P-854/08
A47J 31/30	P-67/09	A61K 31/44	P-57/09
A47J 31/44	P-67/09	A61K 31/4439	P-76/09
A47J 31/54	P-67/09	A61K 31/4439	P-696/08
A61K 31/00	P-28/09	A61K 31/4439	P-847/08
A61K 31/166	P-855/08	A61K 31/4439	P-30/09
A61K 31/17	P-860/08	A61K 31/4439	P-19/09
A61K 31/216	P-102/09	A61K 31/454	P-23/09
A61K 31/33	P-37/09	A61K 31/4709	P-251/08
A61K 31/337	P-78/09	A61K 31/4725	P-251/08
A61K 31/365	P-905/08	A61K 31/473	P-85/09
A61K 31/365	P-904/08	A61K 31/495	P-849/08
A61K 31/365	P-909/08	A61K 31/505	P-862/08
A61K 31/365	P-908/08	A61K 31/505	P-767/08
A61K 31/365	P-903/08	A61K 31/506	P-862/08
A61K 31/40	P-100/09	A61K 31/513	P-76/09
A61K 31/4035	P-59/09	A61K 31/519	P-84/09
A61K 31/415	P-758/08	A61K 31/519	P-80/09
A61K 31/4155	P-758/08	A61K 31/5377	P-84/09
A61K 31/4162	P-758/08	A61K 31/5377	P-862/08
A61K 31/4184	P-16/09	A61K 31/54	P-37/09

(51)	(21)	(51)	(21)
A61K 31/551	P-84/09	A61K 47/14	P-854/08
A61K 31/58	P-856/08	A61K 47/18	P-907/08
A61K 31/58	P-857/08	A61K 47/18	P-696/08
A61K 31/70	P-905/08	A61K 47/20	P-102/09
A61K 31/70	P-884/08	A61K 47/22	P-102/09
A61K 31/715	P-905/08	A61K 47/24	P-102/09
A61K 31/785	P-905/08	A61K 47/26	P-904/08
A61K 38/00	P-903/08	A61K 47/26	P-906/08
A61K 38/00	P-82/09	A61K 47/32	P-854/08
A61K 38/13	P-890/08	A61K 47/36	P-906/08
A61K 38/16	P-121/09	A61K 47/38	P-857/08
A61K 38/18	P-907/08	A61K 47/44	P-854/08
A61K 39/00	P-75/09	A61K 47/44	P-102/09
A61K 39/02	P-75/09	A61K 47/44	P-68/09
A61K 39/02	P-859/08	A61K 47/46	P-102/09
A61K 39/02	P-858/08	A61K 47/48	P-882/08
A61K 39/116	P-859/08	A61K 9/00	P-909/08
A61K 39/12	P-858/08	A61K 9/00	P-908/08
A61K 39/39	P-858/08	A61K 9/00	P-856/08
A61K 39/39	P-31/09	A61K 9/08	P-907/08
A61K 39/395	P-640/08	A61K 9/107	P-908/08
A61K 39/395	P-28/09	A61K 9/107	P-890/08
A61K 39/395	P-111/09	A61K 9/127	P-68/09
A61K 39/395	P-14/09	A61K 9/16	P-906/08
A61K 45/00	P-76/09	A61K 9/19	P-696/08
A61K 45/00	P-102/09	A61K 9/20	P-904/08
A61K 45/06	P-905/08	A61K 9/20	P-909/08
A61K 45/06	P-855/08	A61K 9/20	P-855/08
A61K 47/02	P-907/08	A61K 9/20	P-906/08
A61K 47/02	P-696/08	A61K 9/46	P-909/08
A61K 47/06	P-854/08	A61K 9/48	P-909/08
A61K 47/10	P-854/08	A61K 9/48	P-908/08

(51)	(21)	(51)	(21)
A61K 9/51	P-857/08	A61P 31/00	P-858/08
A61L 24/10	P-24/09	A61P 31/00	P-18/09
A61M 5/315	P-29/09	A61P 31/18	P-758/08
A61P 1/04	P-100/09	A61P 35/00	P-84/09
A61P 1/18	P-76/09	A61P 35/00	P-882/08
A61P 11/00	P-18/09	A61P 35/00	P-107/09
A61P 11/00	P-30/09	A61P 35/00	P-80/09
A61P 11/00	P-121/09	A61P 35/00	P-28/09
A61P 11/06	P-855/08	A61P 35/00	P-14/09
A61P 13/00	P-18/09	A61P 35/00	P-19/09
A61P 13/00	P-30/09	A61P 37/00	P-111/09
A61P 15/00	P-18/09	A61P 43/00	P-84/09
A61P 15/00	P-30/09	A61P 9/00	P-251/08
A61P 17/00	P-18/09	B07B 15/00	P-98/09
A61P 17/00	P-30/09	B22D 41/00	P-10/09
A61P 19/10	P-107/09	B28C 1/00	P-2011/139
A61P 25/00	P-849/08	B29C 53/78	P-113/09
A61P 25/00	P-18/09	B65D 81/32	P-67/09
A61P 25/00	P-107/09	B65D 81/34	P-67/09
A61P 25/04	P-30/09	C07C 213/02	P-915/08
A61P 25/24	P-30/09	C07C 231/14	P-88/09
A61P 29/00	P-884/08	C07C 237/46	P-88/09
A61P 29/00	P-59/09	C07C 281/14	P-860/08
A61P 29/00	P-18/09	C07C 311/08	P-736/08
A61P 29/00	P-30/09	C07C 311/18	P-820/08
A61P 3/00	P-18/09	C07C 337/00	P-860/08
A61P 3/04	P-904/08	C07D 205/04	P-95/09
A61P 3/10	P-85/09	C07D 207/26	P-61/09
A61P 3/10	P-76/09	C07D 207/27	P-61/09
A61P 3/10	P-862/08	C07D 207/48	P-100/09
A61P 3/10	P-30/09	C07D 209/48	P-59/09
A61P 3/10	P-118/09	C07D 213/04	P-57/09

(51)	(21)	(51)	(21)
C07D 213/24	P-57/09	C07D 403/04	P-758/08
C07D 213/74	P-30/09	C07D 403/06	P-758/08
C07D 215/14	P-251/08	C07D 403/06	P-767/08
C07D 217/02	P-251/08	C07D 403/12	P-95/09
C07D 231/18	P-758/08	C07D 403/12	P-758/08
C07D 231/20	P-758/08	C07D 403/12	P-862/08
C07D 235/52	P-862/08	C07D 403/12	P-30/09
C07D 243/08	P-849/08	C07D 405/12	P-820/08
C07D 263/04	P-915/08	C07D 405/12	P-758/08
C07D 263/52	P-16/09	C07D 405/14	P-862/08
C07D 265/30	P-115/09	C07D 409/04	P-100/09
C07D 265/32	P-115/09	C07D 409/14	P-862/08
C07D 277/60	P-16/09	C07D 409/14	P-767/08
C07D 295/12	P-849/08	C07D 413/06	P-758/08
C07D 295/14	P-849/08	C07D 413/14	P-862/08
C07D 307/20	P-820/08	C07D 417/12	P-95/09
C07D 401/04	P-100/09	C07D 417/14	P-862/08
C07D 401/04	P-30/09	C07D 417/14	P-118/09
C07D 401/06	P-59/09	C07D 451/04	P-693/08
C07D 401/06	P-251/08	C07D 471/04	P-101/09
C07D 401/06	P-758/08	C07D 471/04	P-758/08
C07D 401/12	P-95/09	C07D 471/04	P-848/08
C07D 401/12	P-758/08	C07D 471/04	P-107/09
C07D 401/12	P-849/08	C07D 471/04	P-80/09
C07D 401/12	P-847/08	C07D 487/04	P-101/09
C07D 401/12	P-18/09	C07D 487/04	P-84/09
C07D 401/12	P-862/08	C07D 487/16	P-84/09
C07D 401/12	P-848/08	C07D 498/04	P-758/08
C07D 401/12	P-30/09	C07D 498/08	P-105/09
C07D 401/14	P-251/08	C07F 9/5684	P-820/08
C07D 401/14	P-862/08	C07F 9/6584	P-820/08
C07D 401/14	P-30/09	C07H 11/00	P-884/08

(51)	(21)	(51)	(21)
C07H 15/04	P-884/08	E02D 5/28	P-55/09
C07H 15/04	P-820/08	E03F 5/06	P-17/09
C07H 19/01	P-93/09	E04B 5/08	P-803/08
C07H 5/06	P-884/08	E04C 1/24	P-803/08
C07H 7/033	P-884/08	E04C 5/065	P-803/08
C07K 14/755	P-82/09	E04G 1/00	P-2011/138
C07K 14/785	P-121/09	E04G 17/00	P-2011/138
C07K 16/24	P-640/08	E04G 17/00	P-2011/137
C07K 16/28	P-640/08	E06B 9/68	P-2011/126
C07K 16/28	P-28/09	E21D 21/00	P-64/09
C07K 16/28	P-111/09	F03D 1/04	P-99/09
C07K 16/28	P-106/09	F03D 1/06	P-99/09
C07K 16/28	P-14/09	F16L 57/00	P-113/09
C07K 16/46	P-106/09	F16L 9/128	P-113/09
C07K 5/06	P-19/09	F16L 9/133	P-113/09
C08B 37/00	P-884/08	F16L 9/16	P-113/09
C08B 37/00	P-93/09	F24J 2/52	P-883/08
C11D 17/00	P-86/09	G01N 33/53	P-14/09
C11D 3/33	P-86/09	H01F 27/14	P-131/09
C11D 3/38	P-86/09	H01F 27/40	P-131/09
C12N 15/13	P-28/09	H03L 5/00	P-2011/126
C12N 15/13	P-111/09	H03M 1/00	P-2011/126
C12N 15/13	P-14/09		
C12N 15/14	P-82/09		
C12N 15/52	P-881/08		
C12N 15/63	P-14/09		
C12N 15/82	P-881/08		
C12N 5/12	P-111/09		
C12N 5/18	P-28/09		
C12N 5/20	P-14/09		
C12N 9/00	P-881/08		
E02D 27/48	P-55/09		

(11)	(21)	(43)	(73)	(54)
00551	P-164/08	23.02.2011.	AVENTIS PHARMA S.A.; 20 Avenue Raymond Aron, F-92160	KOMBINACIJA TOKSANA I CIKLIN- VISNE KINAZE
00552	P-523/08	26.04.2011	BOEHRINGER INGELHEIM INTERNATIONAL GMBH; Binger Strasse 173, 55216 Ingelheim am Rhein (DE)	KOMPOZICIJA TABLETE PRAMIPEKSOLA SA PRODUŽENIM OSLOBAĐANJEM

OBJAVA ISPRAVKI

U „Crnogorskom glasniku intelektualne svojine“ broj 6. od 10.10.2011. godine objavljeni su pogrešni podaci naziva nosioca za patent **P-780/08**

Pogrešni podaci

(73) ISOTECHNIKA INC. 5120-75 Street, Edmonton, Alberta T6E 6W2 (CA)

Ispravni podaci

(73) ISOTECHNIKA PHARMA INC. 5120-75th Street, Edmonton, Alberta T6E 6W2 (CA)



ŽIGOVI

TRADEMARKS

Službeni glasnik Zavoda za intelektualnu svojinu Crne Gore
Official Gazette of the Montenegrin Intellectual Property Office

7/2011



Zavod za intelektualnu svojinu Crne Gore
ul. Rimski trg br. 46,
81000 Podgorica,
Crna Gora



**MEĐUNARODNI KODOVI ZA IDENTIFIKACIJU BIBLIOGRAFSKIH
PODATAKA O ŽIGOVIMA PREMA WIPO ST 60
RECOMMENDATION CONCERNING BIBLIOGRAFIC DATA RE-
LATING TO TRADEMARKS- WIPO-ST. 60**

CRNOGORSKI	MDK	ENGLSKI
REGISTRARSKI BROJ	111	NUMBER OF THE REGISTRATION
DATUM REGISTRACIJE	151	DATE OF THE REGISTRATION
OČEKIVANI DATUM PRESTANKA VAŽENJA ŽIGA	181	EXPECTED EXPIRATION DATE OF THE REGISTRATION
BROJ PRIJAVE	210	NUMBER OF THE APPLICATION
DATUM PODNOŠENJA PRIJAVE	220	DATE OF FILING OF THE APPLICATION
PODACI O IZLOŽBENOM PRAVU PRVENSTVA	230	DATA CONCERNING EXHIBITIONS
PODACI O PRAVU PRVENSTVA NA OSNOVU PARISKE KONVENCIJE	300	DATA RELATING TO PRIORITY UNDER THE PARIS CONVENTION
DATUM OBJAVLJIVANJA PRIJAVE	442	DATA OF PUBLICATION OF APPLICATION
SPISAK ROBA I USLUGA PREMA NIČANSKOJ KLASIFIKACIJI ROBA I USLUGA	511	LIST OF GOODS AND SERVICES ACCORDING THE NICE CLASSIFICATION OF GOODS AND SERVICE
IZJAVA PODNOSIOCA PRIJAVE DA NE TRAŽE EKSKLUZIVNO PRAVO ZA POJEDINE NEDINSTIKTIVNE ELEMENTE ZNAKA	526	DISCLAIMER
IZGLED ZNAKA	540	REPRODUCTION OF THE MARK
NAZNAKA O PRIRODI ILI VRSTI ZNAKA	550	INDICATION RELATING TO THE NATURE OR KIND OF MARK
INFORMACIJA O ZATRAŽENIM BOJAMA NA ZNAKU	591	INFORMATION CONCERNING THE COLORS CLAIMED
PODACI O PODNOSIOCU PRIJAVE	731	NAME AND ADDRESS OF THE APPLICANT
IME I ADRESA NOSIOCA ŽIGA	732	NAME AND ADDRESS OF THE HOLDER OF THE REGISTRATION
INFORMACIJA O ZATRAŽENIM BOJAMA NA ZNAKU	591	INFORMATION CONCERNING THE COLORS CLAIMED
PODACI O PODNOSIOCU PRIJAVE	731	NAME AND ADDRESS OF THE APPLICANT
IME I ADRESA NOSIOCA ŽIGA	732	NAME AND ADDRESS OF THE HOLDER OF THE REGISTRATION
IME I ADRESA PUNOMOĆNIKA	740	NAME AND ADDRESS OF THE REPRESENTATIVE



OBAVJEŠTENJE

Obavještavamo korisnike da će se od ovog broja Crnogorskog glasnika za intelektualnu svojinu koji se objavljuje na web stranici Zavoda za intelektualnu svojinu Crne Gore, u elektronskoj formi, odnosno od 20.12.2011 godine (Glasnik broj 7/2011) uvodi objava prijava za registraciju žiga. Stupanje na snagu Pravilnika o postupku za priznanje, promjenama, obnovi i međunarodnoj registraciji žiga ("Sl. list CG" broj 55/11) stekli su se uslovi da Zavod postupa u skladu sa odredbom člana 29 stav 1 Zakona o žigu i uredne prijave, za koju nije utvrđen razlog za odbijanje registracije iz člana 28 ovog zakona, objavi u Službenom glasilu.

Od dana objavljivanja prijava u Službenom glasilu, shodno odredbi člana 30 stav 1 Zakona o žigu, pravna i fizička lica ili udruženja proizvođača roba ili usluga, pružaoci usluga, trgovci i potrošači mogu, u roku od 90 dana od datuma objavljivanja prijave, dostaviti Zavodu obrazloženo mišljenje u pisanoj formi o apsolutnim razlozima za odbijanje registracije iz člana 6 Zakona o žigu.

U roku od 90 dana od dana objavljivanja prijava u Službenom glasilu, nosilac ranijeg žiga ili sticalac licence, na osnovu ovlašćenja nosioca žiga, mogu zbog razloga iz čl. 7 i 8 Zakona o žigu, u roku od 90 dana od dana objavljivanja prijave, shodno odredbi člana 31 stav 1 i 2 Zakona o žigu podnijeti Zavodu Prigovor za odbijanje registracije žiga.



(210) **2008-545**(442) **20.12.2011**

(220) 12.09.2008

(300) 05.09.2006. Ž-2006-1961 ZIS RS

(731) BAMBI BANAT AD; Bulevar Zorana Đinđića 8A Beograd (RS)

GOLDY

(540)

(550) I

(740) Božović Vesko, advokat, Moskovska 99/II, Podgorica, (ME)

(511) **Klasa 30:** Slatka peciva, poslastice, pekarski proizvodi, dvopek, keksi, perece, slane perece, slani štapići; obloženi bademi i kikiriki; snek proizvodi, snek proizvodi bez skroba, obloženi snek proizvodi, snek proizvodi na bazi kukuruza.(210) **2008-845**(442) **20.12.2011**

(220) 20.10.2008

(731) DRUŠTVO ZA PROMET, TRGOVINU I USLUGE KOMO DOO



(540)

(550) I

(740) Mijanović Vera, advokat, VI Crnogorske T-6, Nikšić (ME)

(511) **Klasa 16:** Papir, karton i proizvodi koji nijesu obuhvaćeni drugim klasama, štampani proizvodi, proizvodi za uvezivanje knjiga, fotografije, -pribor za pisanje, ljepila, slikarski pribor -četkice, pisaće mašine i kancelarijski materijal oprema za nastavu i obuku, plastični materijali za ambalažu, štamparska slova -kliše**Klasa 25:** Odjeća, obuća, kape**Klasa 35:** oglašavanje i reklamiranje, vođenje komercijalnih poslova, komercijalna administracija, kancelarijski proslovi**Klasa 40:** obrada materijala(210) **2008-850**(442) **20.12.2011**

(220) 20.10.2008

(300) 11.05.2007. Ž-1035/07 ZIS RS

(731) SAINT GOBIAN WEBER; RUE DE BRIE 77170 SERVON FRANCE

PARKETFIX

(540)

(550) I

(740) Čupić Branislav, advokat, Dalmatinska 10, Podgorica, (ME)

(511) **Klasa 1:** Hemijski proizvodi za visoku i nisku gradnju; ljepila koja se koriste u industriji, uključujući letak za pločice i građevinske materijale; neprerađene vještačke smole.

Klasa 19: Građevinski materijali (nemetalni); malter za građevine beton; premazi (građevinski materijali)

(210) **2008-886**

(442) **20.12.2011**

(220) 23.10.2008

(731) N V SUMATRA TOBACCO TRADING COMPANY JALAN PATTIMURA NO 3; JALAN PATTIMURA NO 3 PEMATANG SIANTAR SUMATERA UTARA INDONESIA

UNITED

(540)

(550) I

(740) Dobrijević Bralić Rada, advokat, Stari grad b.b. Kotor, (ME)

(511) **Klasa 34:** Duvan, cigarete, cigare, artikli za pušače, upaljači i šibice.

(210) **2008-967**

(442) **20.12.2011**

(220) 05.11.2008

(731) PIK VRBOVEC-MESNA INDUSTRIJA DD; ZAGREBAČKA 148 10340 VRBOVEC HR

pik 

(540)

(550) I

(740) Radulović Božidar, advokat, Jovana Tomaševića 9/III, Podgorica, (ME)

(511) **Klasa 29:** meso, riba, perad i divljač; sve vrste konzervisanih i nekonzervisanih proizvoda od istih; prehrambene namirnice životinjskog porijekla; mesni ekstrakti; konzervisano, sušeno i kuvano voće I povrće; želei, džemovi, kompoti; jaja, mlijeko i mliječni proizvodi; jestiva ulja i masti.

Klasa 31: žive životinje, hrana za životinje

Klasa 35: oglašavanje i reklamiranje; vođenje komercijalnih poslova; komercijalna administracija; uredski poslovi; usluge agencija za uvoz i izvoz; trgovina na malo i veliko, trgovina na malo i veliko prehrambenim i neprehrambenim proizvodima.

Klasa 40: obrada i prerada mesa i mesnih prerađevina te ostalih namirnica u prehrambenoj industriji, konzerviranje, dimljenje i sušenje mesa i namirnica, klanje životinja.

(210) **2008-1100**

(442) **20.12.2011**

(220) 19.11.2008

(731) KARBON-NOVA DOO. SARAJEVO; LUKAVIČKA CESTA BR. 2, 71 000 SARAJEVO



(540)

(550) I

(740) Radulović Božidar, advokat, Jovana Tomaševića 9/III, Podgorica, (ME)

(511) **Klasa 1:** Ljepila (ljepljive tvari) namijenjene za industriju.**Klasa 2:** Boje, lakovi i glazure.**Klasa 16:** Ljepila (ljepljive tvari za papirnate proizvode ili za domaćinstvo).**Klasa 17:** Materijali za nepropusno zatvaranje, brtvljenje i za izolaciju.**Klasa 19:** Nemetalni građevinski materijali.**Klasa 35:** Oglašavanje i reklamiranje; komercijalna administracija; kancelarijski poslovi; vođenje komercijalnih poslova uključujući grupisanje za račun trećih osoba, raznih proizvoda radi omogućavanja potrošaču njihovog lakšeg uočavanja i kupovine.**Klasa 40:** Obrada materijala.(210) **2008-1160**(442) **20.12.2011**

(220) 01.12.2008

(731) ADRIATIC MARINAS DOO; OBALA BB TIVAT

CASINO ROYALE

(540)

(550) I

(511) **Klasa 41:** obrazovne usluge; pripremanje obuke; razonoda; sportske i kulturne aktivnosti**Klasa 43:** usluge obezbjeđivanja hrane i pica; privremeni smještaj.**Klasa 44:** medicinske usluge; veterinarske usluge; higijenska zaštita i njega ljepote za ljude i životinje; agrikulturne; hortikulturne i šumarske usluge(210) **2008-1161**(442) **20.12.2011**

(220) 01.12.2008

(731) ADRIATIC MARINAS DOO; OBALA BB TIVAT



(540)

(550) I

(511) **Klasa 41:** obrazovne usluge; pripremanje obuke; razonoda; sportske i kulturne aktivnosti**Klasa 43:** usluge obezbjeđivanja hrane i pica; privremeni smještaj.**Klasa 44:** medicinske usluge; veterinarske usluge; higijenska zaštita i njega ljepote za ljude i životinje; agrikulturne; hortikulturne i šumarske usluge

(210) **2008-1162**(442) **20.12.2011**

(220) 01.12.2008

(731) ADRIATIC MARINAS DOO; OBALA BB TIVAT

CASINO – ROYALE

(540)

(550) I

(511) **Klasa 41:** obrazovne usluge; pripremanje obuke; razonoda; sportske i kulturne aktivnosti**Klasa 43:** usluge obezbjeđivanja hrane i pica; privremeni smještaj.**Klasa 44:** medicinske usluge; veterinarske usluge; higijenska zaštita i njega ljepote za ljude i životinje; agrikulturne; hortikulturne i šumarske usluge(210) **2008-1163**(442) **20.12.2011**

(220) 01.12.2008

(731) ADRIATIC MARINAS; OBALA BB TIVAT 85320

CASINO ROYALE**PORTO MONTENEGRO**

(540)

(550) I

(511) **Klasa 41:** obrazovne usluge; pripremanje obuke; razonoda; sportske i kulturne aktivnosti**Klasa 43:** usluge obezbjeđivanja hrane i pica; privremeni smještaj.**Klasa 44:** medicinske usluge; veterinarske usluge; higijenska zaštita i njega ljepote za ljude i životinje; agrikulturne; hortikulturne i šumarske usluge(210) **2008-1164**(442) **20.12.2011**

(220) 01.12.2008

(731) ADRIATIC MARINAS DOO; OBALA BB 85320 TIVAT

**PORTO MONTENEGRO**

(540)

(550) I

(511) **Klasa 41:** obrazovne usluge; pripremanje obuke; razonoda; sportske i kulturne aktivnosti**Klasa 43:** usluge obezbjeđivanja hrane i pica; privremeni smještaj.**Klasa 44:** medicinske usluge; veterinarske usluge; higijenska zaštita i njega ljepote za ljude i

životinje; agrikulturne; hortikulturne i šumarske usluge

(210) **2008-1167**

(442) **20.12.2011**

(220) 01.12.2008

(300) 15.08.2007. Ž-2007-1842 ZISS

(731) PHARMASWISS DOO; VOJVODE STEPE 18 BEOGRAD SRBIJA



(540)

(550) I

(740) Otašević Đuro, advokat, Serdara Jola Piletića b.b. Podgorica, (ME)

(511) **Klasa 3:** Sapuni; parfimerija, eterična ulja, kozmetika, losioni za kosu; paste za zube.

Klasa 5: Farmaceutski i veterinarski preparati; sanitarni preparati za medicinsku upotrebu; dijetetske supstance prilagođene za upotrebu u medicini, hrana za bebe; flasteri, materijali za zavijanje; materijali za plombiranje zuba, zubarska smola; dezinfekciona sredstva; preparati za uništavanje štetočina; fungicidi, herbicidi.

Klasa 10: Hirurški, medicinski, zubarski i veterinarski aparati i instrumenti; veštački udov, oči i zubi; ortopedski artikli; hirurški materijali za zašivanje.

Klasa 16: Hartija, karton i proizvodi od njih koji nisu uključeni u druge klase; štampane stvari; knjigovezački materijal; fotografije; kancelarijski materijal; lepila za kancelarijske i kućne potrebe; umetnički materijali; kičice; pisaće mašine i kancelarijski rekviziti (izuzev nameštaja); materijali za obuku i nastavu (izuzev aparata); plastični materijal za pakovanje (koji nisu uključeni u druge klase); štamparska slova; klišeji.

Klasa 39: Transportne usluge; pakovanje i skladištenje robe; organizovanje putovanja.

(210) **2008-1168**

(442) **20.12.2011**

(220) 01.12.2008

(300) 23.10.2008. Ž-2008-2560 ZISS

(731) NEKTAR DOO; NOVOSADSKI PUT BB 21000 BAČKA PALANKA SRBIJA



(540)

(550) I

(740) Richard&Partners, Kralja Nikole 108 Podgorica,(ME)

(511) **Klasa 16:** Harija, karton i proizvodi od njih koji nisu uključeni u druge klase; štampane stvari; knjigovezački materijal; fotografije; kancelarijski materijal; ljepila za kancelarijske i kućne potrebe; umjetnički materijali; kičice; pisaće mašine i kancelarijski rekviziti (izuzev namještaja); materijali za obuku i nastavu (izuzev aparata); plastični materijal za pakovanje

(koji nisu uključeni u druge klase); štamparska slova; klišei.

Klasa 29: Meso, riba, živina i divljač; mesne prerađevine, konzervisano, sušeno i kuvano voće i povrće; želei, džemovi, kompoti; jaja, mleko i mlečni proizvodi; jestiva ulja i masti.

Klasa 30: Kafa, čaj, kakao, šećer, pirinač, tapioka, sago, zamena kafe; brašno i proizvodi od žitarica, hleb, kolači, poslastice, sladoledi, med, melasa, kvasac, prašak za pecivo, so, senf; sirće, sosovi (kao začini); začini; led.

Klasa 31: Poljoprivredni, vrtlarski i šumarski proizvodi i zrnevlje koji nisu uključeni u druge klase, žive životinje; sveže voće i povrće; seme, prirodne biljke i cveće; hrana za životinje, slad.

Klasa 32: Pivo, mineralne i sodne vode i druga bezalkoholna pica; pića od voća i voćni sokovi; sirupi i drugi preparati za proizvodnju pića.

Klasa 33: Alkoholna pića (izuzev piva).

Klasa 35: Oglašavanje, vođenje poslova, poslovno upravljanje; kancelarijski poslovi.

Klasa 41: Obrazovne usluge; pripremanje obuke; razonoda; sportske i kulturne.

(210) **2008-1189**

(442) **20.12.2011**

(220) 09.12.2008

(731) AMGEN INC; ONE OMGEN CENTER DRIVETHOUSAND OAKS CALIFORNIA
91320-1789 US

PROLIA

(540)

(550) I

(740) Radulović Božidar, advokat, Jovana Tomaševića 9/III, Podgorica, (ME)

(511) **Klasa 5:** Farmaceutski preparati.

(210) **2008-1201**

(442) **20.12.2011**

(220) 12.12.2008

(731) ADRIATIC MARINAS; OBALA BB TIVAT

ROYAL MONTENEGRO GRAND RESORT

(540)

(550) I

(511) **Klasa 41:** obrazovne usluge; pripremanje obuke; razonoda; sportske i kulturne aktivnosti

Klasa 43: usluge obezbjeđivanja hrane i pica; privremeni smještaj.

Klasa 44: medicinske usluge; veterinarske usluge; higijenska zaštita i njega ljepote za ljude i životinje; agrikulturne; hortikulturne i šumarske usluge

(210) **2008-1225**

(442) **20.12.2011**

(220) 23.12.2008

(731) EXXON MOBIL CORPORATION; 5959 LAS COLINAS BOULEVARD IRVING TEHAS,
75039-2298 USA

ExxonMobil

(540)

(550) I

(740) Ana Stanković-Mugoša, advokat, Trg Republike 13, Podgorica, (ME)

(511) **Klasa 4:** industrijska ulja i masti, maziva, apsorbovanje određenih proizvoda, širenje i koncentrisanje produktivnosti, zapaljivi (uključujući benzin motore) i rasvjetni materijal, svećice i fitilje; vazduhoplovna goriva.

Klasa 37: Popravka, održavanje i čišćenje aviona, podmazivanje i popravka pomoćnih vozila za avione.

Klasa 35: oglašavanje, poslovno rukovođenje, poslovna administracija; kancelarijske funkcije uključujući i poslovne usluge koje se odnose na industriju avionskih goriva, upravljanje, marketing i promotivne usluge; savjetodavne i konsultantske usluge vezane za gore pomenute usluge, maloprodaja i povoljne usluge u prodavnicama.

Klasa 36: osiguranje, finansijski poslovi, monetarni poslovi; poslovanje sa nekretninama

(210) **2008-1226**

(442) **20.12.2011**

(220) 23.12.2008

(300) RS 12 04 2007 Z-804/07

(731) HYATT INTERNATIONAL CORPORATION; 71 SOUTH WACKER DRIVE, CHIKAGO ILLINOIS 60606 USA

ANDAZ

(540)

(550) I

(740) Lutovac Branislav, advokat, Bulevar Ivana Crnojevića 93, Podgorica (ME)

(511) **Klasa 43:** Usluge biroa za smještaj (hoteli, pansioni); hotelske usluge, usluge hotelske rezervacije; catering; usluge restorana, menzi, kafana i snek barova; iznajmljivanje privremenog smještaja; iznajmljivanje sala za sastanke

Klasa 44: Banjske usluge

(210) **2008-1231**

(442) **20.12.2011**

(220) 25.12.2008

(300) 21.09.2007. Ž-2143/2007 ZISRS

(731) COIN S.P.A.; CANNAREGIO 5793 VENEZIA

THERMAE

(540)

(550) I

(740) Radulović Božidar, advokat, Jovana Tomaševića 9/III, Podgorica, (ME)

(511) **Klasa 3:** Sredstva za bijeljenje i druge supstance za upotrebu pri pranju; preparati za čišćenje, poliranje, ribanje i nagrivanje; sapuni; parfimerija, eterična ulja, kozmetika, losioni za kosu; paste za zube.

Klasa 4: Industrijska ulja i masti; maziva; jedinjenja za skupljanje prašine vlaženjem i vezivanjem; goriva (uključujući motorna tečna goriva) i materije za osvjetljavanje; svijeće i fitilji za osvjetljavanje.

Klasa 20: Namještaj, ogledala, okviri za slike; proizvodi (koji nisu obuhvaćeni drugim klasama) od drveta, plute, trske, rogoza, vrbovog pruća, roga, kosti, slonovače, kitove kosti, školjki, ćilibara, sedefa, morske pjene i zamjene svih ovih materijala ili od plastike.

Klasa 21: Kućne ili kuhinjske sprave i posude; češljevi i sunđer; četke (izuzev kičica); materijali za pravljenje četki; artikli koji se koriste pri čišćenju; čelična vuna; neprerađeno i poluprerađeno staklo (osim stakla koje se koristi u građevinarstvu); staklarija, porcelan, fajans, grnčarija i lončarija koja nije uključena u druge klase.

Klasa 24: Tekstil i tekstilni proizvodi koji nisu obuhvaćeni drugim klasama; prekrivači za krevete i stolove.

Klasa 25: Odjeća, obuća, pokrivala za glavu.

Klasa 27: Tepisi, asure, prostirke i otirači, linoleum i drugi materijali za pokrivanje podova; prekrivači za zidove (netekstilni).

(210) **2008-1233**

(442) **20.12.2011**

(220) 29.12.2008

(731) ROYAL MONTENEGRO; LASTVA GRBALJSKA BB KOTOR (ME)

Royal Montenegro

(540)

(550) I

(511) **Klasa 35:** oglašavanje i reklamiranje; vođenje komercijalnih poslova; komercijalna administracija; kancelarijski poslovi.

Klasa 37: osiguranje; finansijski poslovi; monetarni poslovi; upravljanje nekretninama.

Klasa 39: popravke, usluge postavljanja, prevoz, ambalažiranje i uskladištenje proizvoda, organizovanje putovanja

Klasa 41: obuka, stručno osposobljavanje, razonoda, sportske i kulturne djelatnosti

Klasa 45: Pravne usluge; sigurnosne usluge za zaštitu imovine i osoba, lične i društvene usluge koje pružaju treći, namijenjene za zadovoljenje ljudskih potreba

(210) **2008-1236**

(442) **20.12.2011**

(220) 30.12.2008

(300) 30 2008 042 289.0 /38 01 07 2008 DE

(731) DEUTSCHE TELECOM AG; FRIEDRICH EBERT ALLEE 140 53113 BONN (DE)

Family

(540)

(550) I

(740) Popović Miladin, advokat, Đoka Miraševića 21/III Podgorica, (ME)

(511) **Klasa 09:** Aparati i instrumenti naučni, pomorski, geodetski, fotografski, kinematografski, optički, za vaganje, merenje, signalizaciju, kontrolu (inspekciju), spasavanje i nastavu; aparati i instrumenti za provođenje, prekid, transformaciju, akumulaciju, regulisanje ili kontrolu električne energije; aparati za snimanje, prenos, obradu i reprodukovanje zvuka, slike ili podataka; magnetni nosioci podataka, automatske mašine i mehanizmi za aparate koji se pokreću novcem ili žetonom; računске mašine, oprema za obradu podataka i kompjuteri; snimljeni i nesnimljeni diskovi svih vrsta (koji su uključeni u klasu 09); kompjuterski programi (snimljeni); elektronski sačuvani podaci (koji se mogu preuzeti); elektronske publikacije (koje se mogu preuzeti).

Klasa 38: Telekomunikacije; usluge novinskih agencija; iznajmljivanje telekomunikacione opreme; usluge informisanja o telekomunikacijama;

Klasa 42: Naučne i tehnološke usluge i istraživanje i projektovanje u vezi sa navedenim uslugama; usluge industrijske analize i istraživanja; razvoj i projektovanje kompjuterskog hardvera, softvera i baza podataka; održavanje softvera, tehničke konsultacije; usluge elektronskog čuvanja podataka; iznajmljivanje kompjutera; dizajniranje veb-sajtova za druge.

(210) **2009-3**

(442) **20.12.2011**

(220) 14.01.2009

(300) 17.10.2007. Ž-2444/2007 RS

(731) DIEGO IRELAND; ST. JAMES S GATE DUBLIN 8 (IE)



(540)

(550) I

(740) Čejović Vladimir, advokat, 13 Jul br. 21, Podgorica, (ME)

(511) **Klasa 32:** Piva; ale, stout i porter; pića sa niskim procentom alkohola; mineralne i gazirane vode i ostala negazirana pica; voćni napici i voćni sokovi; sirupi i ostali preparati za spravljanje pića.

(210) **2009-4**

(442) **20.12.2011**

(220) 14.01.2009

(300) 17.10.2007. Ž-2447/2007 RS

(731) DIAGEO IRELAND; ST. JAMES S GATE DUBLIN 8 (IE)



(540)

(550) I

(740) Čejović Vladimir, advokat, 13 Jul br. 21, Podgorica, (ME)

(511) **Klasa 32:** Piva; ale, stout i porter; pića sa niskim procentom alkohola; mineralne i gazirane vode i ostala negazirana pića; voćni napici i voćni sokovi; sirupi i ostali preparati za spravljanje pića.(210) **2009-6**(442) **20.12.2011**

(220) 14.01.2009

(300) 17.10.2007. Z-2445/2007 RS

(731) DIAGEO IRELAND; ST. JAMES S GATE DUBLIN 8 (IE)

HARP

(540)

(550) I

(740) Čejović Vladimir, advokat, 13 Jul br. 21, Podgorica, (ME)

(511) **Klasa 32:** Piva; ale, stout i porter; pića sa niskim procentom alkohola; mineralne i gazirane vode i ostala negazirana pića; voćni napici i voćni sokovi; sirupi i ostali preparati za spravljanje pića.(210) **2009-7**(442) **20.12.2011**

(220) 14.01.2009

(300) 17.10.2007. Ž-2446/2007 RS

(731) DIAGEO IRELAND; ST. JAMES S GATE DUBLIN 8 (IE)



(540)

(550) I

(740) Čejović Vladimir, advokat, 13 Jul br. 21, Podgorica, (ME)

(511) **Klasa 32:** Piva; ale, stout i porter; pića sa niskim procentom alkohola; mineralne i gazirane vode i ostala negazirana pića; voćni napici i voćni sokovi; sirupi i ostali preparati

za spravljanje pića.

(210) **2009-8**

(442) **20.12.2011**

(220) 14.01.2009

(300) 17.10.2007 Ž-2448/2007 RS

(731) DIAGEO IRELAND; ST. JAMES S GATE DUBLIN 8 (IE)

SURGER

(540)

(550) I

(740) Čejović Vladimir, advokat, 13 Jul br. 21, Podgorica, (ME)

(511) **Klasa 9:** elektronski instrumenti za pravljenje ultrasoničnih talasa; naprave za pravljenje pивske pjene pomoću ultrasoničnih talasa (za upotrebu u industriji); naprave za pravljenje pивske pjene pomoću ultrasoničnih talasa (za upotrebu u domaćinstvu).

Klasa 32: Piva; ale, stout i porter; pića sa niskim procentom alkohola; mineralne i gazirane vode i ostala negazirana pića; voćni napici i voćni sokovi; sirupi i ostali preparati za spravljanje pića.

(210) **2009-9**

(442) **20.12.2011**

(220) 14.01.2009

(300) 17.10.2007. Ž-2443/2007 RS

(731) DIAGEO IRELAND; ST. JAMES S GATE DUBLIN 8 (IE)

KILKENNY

(540)

(550) I

(740) Čejović Vladimir, advokat, 13 Jul br. 21, Podgorica, (ME)

(511) **Klasa 32:** Piva; ale, stout i porter; pića sa niskim procentom alkohola; mineralne i gazirane vode i ostala negazirana pića; voćni napici i voćni sokovi; sirupi i ostali preparati za spravljanje pića.

(210) **2009-12**

(442) **20.12.2011**

(220) 15.01.2009

(731) BRISTOL-MYERS SQUIB COMPANY; A DELAVARE CORPORATION 345 PARK AVENUE, NEW YORK, NEW YORK 10154 US

STRENTAARGA

(540)

(550) I
(740) Čupić Branislav, advokat, Dalmatinska 10, Podgorica, (ME)
(511) **Klasa 5:** Farmaceutski preparati za humanu upotrebu.

(210) **2009-15** (442) **20.12.2011**
(220) 16.01.2009
(731) BRISTOL-MYERS SQUIB COMPANY; A DELAWARE CORPORATION 345 PARK AVENUE, NEW YORK, NEW YORK US

STRENTARGA

(540)
(550) I
(740) Čupić Branislav, advokat, Dalmatinska 10, Podgorica, (ME)
(511) **Klasa 5:** Farmaceutski preparati za humanu upotrebu.

(210) **2009-22** (442) **20.12.2011**
(220) 23.01.2009
(731) MEGGLE AG; MEGGLESTRABE 6-12 83512 WASSERBURG DE



(540)
(550) I
(740) Radulović Božidar, advokat, Jovana Tomaševića 9/III, Podgorica, (ME)
(511) **Klasa 29:** Mlijeko i mliječni proizvodi.
Klasa 32: Napici na bazi surutke i napici na bazi surutke sa dodatkom voća.

(210) **2009-34** (442) **20.12.2011**
(220) 27.01.2009
(300) 22. 08. 2008. Ž-2008-2113 ZIS RS
(731) SAVA TERZIĆ, ALEKSE NENADOVIĆA 24; 11 000 BEOGRAD RS

CertusAutoTrack

(540)

(550) I

(740) Radulović Božidar, advokat, Jovana Tomaševića 9/III, Podgorica, (ME)

(511) **KLASA 09:** Aparati i instrumenti naučni, pomorski, geodetski, fotografski, kinematografski, optički, za vaganje, mjerenje, signalizaciju, kontrolu (inspekciju), spasavanje i nastavu; aparati i instrumenti za provođenje, prekid, transformaciju, akumulaciju, regulisanje ili kontrolu električne energije; aparati za snimanje, prenos i reprodukovanje zvuka ili slike; magnetni nosioci podataka, diskovi za snimanje; automatske mašine i mehanizmi za aparate koji se pokreću novcem ili žetonom, registar kase, računске mašine, oprema za obradu podataka i kompjuteri; aparati za gašenje požara; aparati za davanje podataka o položaju putem radio talasa.

KLASA 38: Telekomunikacije.

KLASA 42: Naučne i tehnološke usluge i istraživanje i projektovanje u vezi sa navedenim uslugama; usluge industrijske analize i istraživanja; projektovanje i razvoj kompjuterskog hardvera, softvera i baza podataka.

KLASA 45: Usluge elektronske prismotre i praćenja stvari i ljudi; usluge traženja i lociranja stvari i ljudi; usluge obezbjeđenja stvari i ljudi; usluge obavještanja korisnika prethodno navedenih usluga o kretanju stvari i ljudi.

(210) **2009-35**

(442) **20.12.2011**

(220) 27.01.2009

(300) 22.08.2008. Ž-2008-2114 ZIS SRS

(731) SAVA TERZIĆ, ALEKSE NENADOVIĆA 24; 11 000 BEOGRAD RS

CERTUS AUTOTRACK

(540)

(550) I

(740) Radulović Božidar, advokat, Jovana Tomaševića 9/III, Podgorica, (ME)

(511) **KLASA 09:** Aparati i instrumenti naučni, pomorski, geodetski, fotografski, kinematografski, optički, za vaganje, mjerenje, signalizaciju, kontrolu (inspekciju), spasavanje i nastavu; aparati i instrumenti za provođenje, prekid, transformaciju, akumulaciju, regulisanje ili kontrolu električne energije; aparati za snimanje, prenos i reprodukovanje zvuka ili slike; magnetni nosioci podataka, diskovi za snimanje; automatske mašine i mehanizmi za aparate koji se pokreću novcem ili žetonom, registar kase, računске mašine, oprema za obradu podataka i kompjuteri; aparati za gašenje požara; aparati za davanje podataka o položaju putem radio talasa.

KLASA 38: Telekomunikacije.

KLASA 42: Naučne i tehnološke usluge i istraživanje i projektovanje u vezi sa navedenim uslugama; usluge industrijske analize i istraživanja; projektovanje i razvoj kompjuterskog hardvera, softvera i baza podataka.

KLASA 45: Usluge elektronske prismotre i praćenja stvari i ljudi; usluge traženja i lociranja

stvari i ljudi; usluge obezbjeđenja stvari i ljudi; usluge obavještanja korisnika prethodno navedenih usluga o kretanju stvari i ljudi.

(210) **2009-77**

(442) **20.12.2011**

(220) 30.01.2009

(300) 08.02.2007. Ž-2007-244 26.11.08. ZISS

(731) BELUPO LIJEKOVI I KOZMETIKA DD KOPRIVNICA; DANICA 5 48000 KOPRIVNICA HR

PINOX

(540)

(550) I

(740) Božović Vesko, advokat, Moskovska 99/II, Podgorica, (ME)

(511) **Klasa 5:** Farmaceutski proizvodi, kardiovaskularni lijekovi.

(210) **2009-81**

(442) **20.12.2011**

(220) 30.01.2009

(300) 04.10.2007. Ž-2007-2251 04.12.08. ZISS

(731) BELUPO LIJEKOVI I KOZMETIKA DD KOPRIVNICA; DANICA 5 48000 KOPRIVNICA HR

RIDORA

(540)

(550) I

(740) Božović Vesko, advokat, Moskovska 99/II, Podgorica, (ME)

(511) **Klasa 5:** Farmaceutski proizvodi, lijekovi za liječenje bolesti koštano mišićnog tkiva.

(210) **2009-102**

(442) **20.12.2011**

(220) 09.02.2009

(300) 29.05.2007. Ž-2007-1238

(731) TIFFANY AND COMPANY; 727 FIFTH AVENUE, NEW YORK, NEW YORK 10022 US

TIFFANY

(540)

(550) I

(740) Čupić Branislav, advokat, Dalmatinska 10, Podgorica, (ME)

(511) **Klasa 8:** Ručni alat i naprave (na ručni pogon); pribor za jelo; hladno oružje; žileti i brijači.

Klasa 9: Aparati i instrumenti naučni, pomorski, geodetski, fotografski, kinematografski, optički, za vaganje, merenje, signalizaciju, kontrolu (inspekciju), pomoć (spasavanje) i nastavu;

aparati, instrumenti za provođenje, prekidanje, transformisanje, akumuliranje, regulisanje ili kontrolu električne energije, aparati za snimanje, prenos ili reprodukovanje zvuka ili slike; magnetski nosioci podataka, diskovi za snimanje; automatske prodajne mašine i mehanizmi za aparate koji se pokreću novcem ili žetonom; registar kase, računarske mašine, oprema za obradu podataka i kompjuteri; aparati za gašenje požara; naočare, naočare za sunce, removi za naočare, dodaci i pribor za naočare.

Klasa 14: Dragocjeni metali i njihove legure i predmeti izrađeni od dragocenih metala ili sa prevlakom od njih, koji nisu obuhvaćeni drugim klasama; nakit, bidžuterija, drago kamenje; časovnici i drugi hronometrijski instrumenti.

Klasa 21: Pribor i posuđe za domaćinstvo ili kuhinju (osim od dragocenih metala ili sa prevlakom od dragocenih metala); češljevi i sunđeri; četke (izuzev kičica); materijali za četkarstvo; pribor za čišćenje; čelična vuna; neobrađeno ili poluobrađeno staklo (osim stakla koje se koristi u građevinarstvu); staklarija, porcelan, fajans, grnčarija i lončarija koji nisu obuhvaćeni drugim klasama.

Klasa 25: Odeća, obuća i pokrivala glave.

Klasa 35: oglašavanje, poslovni menadžment; poslovna administracija, kancelarijski poslovi; usluge prodaje na malo sve navedene robe iz klasa 8, 9, 14, 21 i 25.

(210) **2009-122**

(442) **20.12.2011**

(220) 12.02.2009

(731) AKTSIONERNO DROUJESTVO BULGARATABAC HOLDING; SOFIJA 1000 UL GRAF IGNJATEV NO 62 (BG)

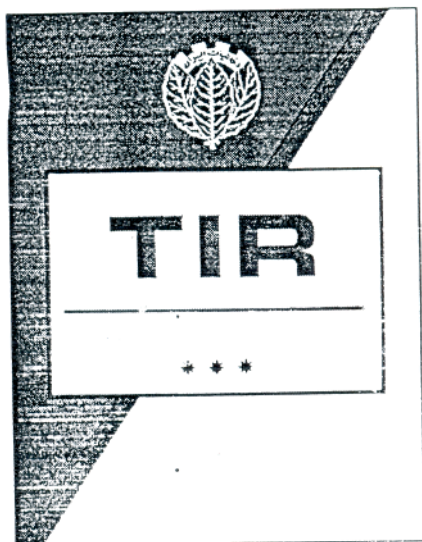

(540)

(550) I

(740) Dedić Tomislav, advokat, Bulevar Ivana Crnojevića 139 Podgorica, (ME)

(511) **Klasa 34:** Duvan, sirov, prerađen ili obrađen; proizvodi od duvana; cigarete, cigare i cigarilosi, filteri za cigarete; cigaret-papir; proizvodi za pušače; šibice; upaljači za pušače i pepeljare koji nisu od plemenitih metala

(210) **2009-143**

(442) **20.12.2011**

(220) 27.02.2009

(300) 25.07.2003. Ž-954-03 ZISS

(731) PHENOMENON AGENTS LIMITED; P.O. BOX 957, OFFSORE INCORPORATIONS

CENTRE, ROAD TOWN, TORTOLA, BRITANSKA DEVIČANSKA OSTRVA VG

AKAI

(540)

(550) I

(740) Perović Periša, advokat, Karađorđeva 4, Podgorica,(ME)

(511) **Klasa 7:** Mašine za pravljenje gaziranih napitaka, mašine za isisavanje vazduha (vakuumiranje), alternatori, kese za usisivače, električne mućkalice i mikseri, elektromehaničke mašine za pripremu napitaka, električni otvarači konzervi, električne mašine i aparati za čišćenje, aparati za mlevenje kafe, električne bušilice, mašine za sušenje, električni čekić, generatori za hitne slučajeve ili havarije, mašine za punjenje i plombiranje, elektromehaničke mašine za pripremu hrane, električne prese za voće za upotrebu u domaćinstvu, električne mašine za mlevenje otpadaka, priručni alati (osim onih kojima se ručno upravlja), mašine za peglanje, mašine za mešanje, mašine za štrikanje, električni noževi, kosačice travnjaka, mašinski alati, aparati za seckanje i mlevenje mesa, električne mašine i aparati za poliranje, prese (valjci) za glačanje i peglanje, mašinske pumpe, električne makaze, mašine za šivenje, električne strigalice, mašine za prosejavanje, svećice za motore sa unutrašnjim sagorevanjem, mašine za raspršivanje, starteri za motore i mašine, mašine za sabijanje smeća, creva i cevi za usisivače, električne mešalice hrane za upotrebu u domaćinstvu, mašine za umotavanje i pakovanje, mašine za pranje rublja, mašine za pranje sudova, sokovnici, blenderi, aparati za pripremu hrane, mikseri, usisivači, električni aparati za čišćenje tepiha; delovi i oprema za svu navedenu robu.

Klasa 9: Aparati i instrumenti naučni, pomorski, geodetski, fotografski, kinematografski, optički, za vaganje, merenje, signalizaciju, kontrolu (inspekciju), spasavanje i nastavu; aparati i instrumenti za prenošenje, uključivanje, transformisanje akumulisanje, regulisanje i kontrolisanje električne energije, aparati za snimanje, prenos ili reprodukovanje zvuka ili slike; magnetni nosioci podataka; diskovi za snimanje; automatske mašine i mehanizmi za aparate koji se pokreću novcem ili žetonom; registar kase, računске mašine, oprema za obradu podataka i kompjuteri; telefonske sekretarice, kamere, digitalne kamere, kamkorderi, audio trake i diskovi, video trake i diskovi, zvučni alarmi, satovi za uređaje sa snimanjem u vremenu (tajmeri), kalkulatori, telefonski aparati, telefonski prijemnici, telefonski predajnici, portabl telefoni, mobilni telefoni, bežični telefoni, kompakt diskovi, kompakt diskovi (sa fiksnom memorijom), baterije, punjači, slušalice za uši, kompakt disk plejeri, kompakt disk rekorderi, video kompakt disk plejeri, kompakt disk diskmeni, digitalno/analogni audio konvertori, digitalni audio vizuelni prijemnici, tjuneri sa digitalnim iščitavanjem, zvučnici, zvučnički sistemi, jedinice za daljinsko upravljanje, radio-sat aparati, video kasetni rekorderi, video kasetni plejeri, disk plejeri, digitalni video disk plejeri, digitalni video disk rekorderi, digitalni video disk prijemnici (risiveri), digitalni video disk menjači (čeindžeri), birači, tjuneri, kasetofoni, gramofoni, kasetni dek plejeri, LED displeji (ekrani), vakuumski fluorescentni displeji (ekrani), ekvilajzeri, kompakt disk menjači (čeindžeri), digitalni sintesajzovani tjuneri, radio kasetni plejeri, kompaktni radio kasetni rekorderi, radio/dvokasetni kombinovani plejeri sa mogućnošću zajedničkog pevanja, digitalni/audio konvertori, mikrofoni, teleskopske antene, konektori, dekoderi, pojačala, slušalice za na glavu, transformatori, televizijski prijemnici, televizori u boji, uključujući potpuno ravne televizore u boji, televizore sa ekranima od tečnog kristala, multisistemske televizore u boji, super ravne televizore u boji, plazma televizore, projekcione televizore, digitalne plazma

ekrane, televizijske monitore sa ekranima od tečnog kristala, kompjuterske monitore sa ekranima od tečnog kristala, kompjuterske monitore sa katodnom cevi, projektore; električne pegle; sistemi za navigaciju, naime, pomorski signalni aparati, navigacioni aparati za vozila (kompjuteri u vozilu), navigacioni instrumenti, nautički aparati i instrumenti; delovi i oprema za svu navedenu robu

Klasa 11: Aparati za osvetljavanje, grejanje, proizvodnju pare, kuvanje, hlađenje, sušenje ventilaciju, snabdevanje vodom i za sanitarne svrhe; instalacije za klimatizaciju, aparati za hlađenje vazduha, aparati za osvežavanje (dezodorisanje) vazduha, aparati za isušivanje vazduha, aparati i mašine za prečišćavanje vazduha, aparati za grejanje vazduha, aparati i instalacije za kuvanje, tosteri, električne friteze, fenovi i haube, aparati za sušenje ruku u toaletima, električni aparati za grejanje, aparati za sušenje rublja, konvencionalne rerne, mikrotalasne rerne, aparati i mašine za hlađenje, frižideri, grejači vode, aparati i mašine za prečišćavanje vode, električni šporeti, električni čajnici, aparati za pripremu kafe, električni roštilji, aparati za kuvanje na paru, aparati za kućno spravljanje hleba, generatori pare; delovi i oprema za svu navedenu robu.

(210) **2009-157**

(442) **20.12.2011**

(220) 11.03.2009

(300) 22.09.2008. RU 2008730303

(731) GALLAHER LIMITED; MEMBERS HILL, BROOKLANDS ROAD, WEYBRIDGE SURREY KT130 QU GB

MOONLIGHT AROMA

(540)

(550) I

(740) Čejović Vladimir, advokat, 13 Jul br. 21, Podgorica, (ME)

(511) **Klasa 34:** Industrijski prerađeni duvan, uključujući cigarete, cigare, duvan, cigarilose, burmut, lule, držači za cigarete i cigare i artikli za pušače.

(210) **2009-159**

(442) **20.12.2011**

(220) 11.03.2009

(731) BROTHER INDUSTRIES LTD; 15-1 NAESHIRO-CHO, MIZUHO-KU, NAGOYA JAPAN

BROTHER AT YOUR SIDE

(540)

(550) I

(740) Čupić Branislav, advokat, Dalmatinska 10, Podgorica, (ME)

(511) **Klasa 30:** Poslastice, naime lješnik i kakao krem.

(210)

2009-163

(442)

20.12.2011

(220) 18.03.2009

(300) 16.03.2007 Ž-2007-553 ZIS RS

(731) GOOGLE INC.; 1600 AMPHITHEATRE PARKWAY MOUNTAIN VIEW, CALIFORNIJA
94043 US

YOUTUBE

(540)

(550) I

(740) Radulović Božidar, advokat, Jovana Tomaševića 9/III, Podgorica, (ME)

(511) **Klasa 38:** Telekomunikacije; naročito usluge emitovanja programa, usluge emitovanja putem mreže; obezbjeđivanje portala za zajedničko korišćenje video zapisa; usluge emitovanja koje uključuju snimanje na mrežu, postavljanje, prikazivanje, izlaganje, označavanje, usluge bloga, usluge zajedničkog korišćenja i obezbjeđivanje na druge načine elektronskih medija ili informacija preko Interneta ili drugih komunikacionih mreža; usluge elektronske komunikacije; prenošenje poruka, podataka i sadržaja preko Interneta i komunikacionih mreža; obezbjeđivanje onlajn foruma, prostora za razgovor, žurnala, blogova i lista servera za prenos poruka, komentara i multimedijalnih sadržaja između korisnika; prenos elektronskih medija, multimedijalnih sadržaja, video zapisa, filmova, slika, grafičkih prikaza, teksta, fotografija, igara, sadržaja koje stvaraju korisnici, audio sadržaja, i informacija preko Interneta i drugih kompjuterskih i komunikacionih mreža; obezbjeđivanje onlajn foruma za korisnike kako bi postavljali, pretraživali, gledali, zajednički koristili, kritikovali, ocjenjivali, i komentarisali video zapise i drugi multimedijalni sadržaj; obezbjeđivanje digitalne distribucije audio i video emitovanja programa preko globalne kompjuterske mreže.

Klasa 41: Obrazovne usluge; pripremanje obuke; razonoda; sportske i kulturne aktivnosti; naročito usluge zabave; usluge obrazovanja; obezbjeđivanje portala za zajedničko korišćenje video zapisa za svrhe obrazovanja i razonode; usluge razonode i obrazovanja koje podrazumijevaju elektronske medije, multimedijalne sadržaje, video zapise, filmove, slike, grafičke prikaze, tekst, fotografije, igre, sadržaje koje stvaraju korisnici, audio sadržaje, i odnosne informacije preko kompjuterskih i komunikacionih mreža; usluge razonode i obrazovanja, naročito snimanje na mrežu, preuzimanje sa mreže, učitavanje, postavljanje, prikazivanje, obrada, puštanje, reprodukovanje u realnom vremenu, gledanje, pred-prikazivanje, izlaganje, označavanje, usluge bloga, zajedničko korišćenje, manipulisanje, distribuisanje, objavljivanje, reprodukovanje, ili obezbjeđivanje na druge načine elektronskih medija, multimedijalnih sadržaja, video zapisa, filmova, slika, grafičkih prikaza, teksta, fotografija, igara, sadržaja koje stvaraju korisnici, audio sadržaja, i informacija preko Interneta i drugih kompjuterskih i komunikacionih mreža; usluge promocije za druge; promotivne usluge u obliku onlajn zabave i obrazovanja; usluge objavljivanja digitalne video, audio i multimedijalne razonode; usluge obezbjeđivanja prostora na mreži za multimedijalne obrazovne i zabavne sadržaje za druge.

(210) **2009-165**(442) **20.12.2011**

(220) 18.03.2009

(731) COLLIERS MACAULAY NICOLLS INC, AN ONTARIO, CANADA CORPORATION
SUITE 19010 GRANVILE SQUARE; 200 GRANVILE STREET, VANCOUVER,
BRITISHCOLUMBIA V6C 2 R6, CA

COLLIERS

(540)

(550) I

(740) Čejović Vladimir, advokat, 13 Jul br. 21, Podgorica, (ME)

(511) **Klasa 35:** Usluge poslovne administracije i poslovnog upravljanja, naime, pružanje savjetodavnih usluga u vezi sa prodajom, nabavkom, sticanjem i udruživanjem poslova; obezbjeđivanje poslovnog i marketinškog istraživanja, usluge analize i anketiranja u vezi sa poslovanjem, poslovnim ustanovama i imovinom, nekretninama, nepokretnim dobrima i nekretninama za stanovanje; usluge rukovođenja projektima i agencijske usluge vezane za prodaju, nabavku, sticanje i udruživanje poslova; pružanje brokerskih usluga drugima u vezi sa prodajom, nabavkom, sticanjem i udruživanjem poslova; pružanje usluga poslovnih procjena i procjena vrijednosti; usluge licitiranja.

Klasa 36: Posredništvo u vezi sa nekretninama, upravljanje, i usluge lizinga; usluge zakupa nekretnina., naime, iznajmljivanje poslovnih i stambenih prostora; poslovno posredovanje; savjetodavne usluge poslovnog posredovanja; savjetodavne usluge u vezi sa posredovanjem u nekretninama; usluge agencija za nekretnine; savjetodavne usluge u vezi sa sticanjem, upravljanjem i korišćenjem iznajmljenih nekretnina; savjetodavne usluge u vezi sa pravljenjem, sticanjem, upravljanjem i korišćenjem zajmova, hipoteka i drugih garantovanih dugova; savjetodavne usluge investiranja u nekretnine; usluge procjenjivanja vrijednosti nekretnina i privatnog vlasništva; usluge procjene poslovanja; i usluge hipotekarnog bankarstva.

Klasa 37: Razvoj i planiranje nekretnina.

(210) **2009-166**

(442) **20.12.2011**

(220) 18.03.2009

(731) COLLIERS MACAULAY NICOLLS INC, AN ONTARIO, CANADA CORPORATION
SUITE 19010 GRANVILLE SQUARE; 200 GRANVILLE STREET, VANKOUVER,
BRITISH COLUMBIA V6C 2R6 CA

COLLIERS INTERNATIONAL

(540)

(550) I

(740) Čejović Vladimir, advokat, 13 Jul br. 21, Podgorica, (ME)

(511) **Klasa 35:** Usluge poslovne administracije i poslovnog upravljanja, naime, pružanje savjetodavnih usluga u vezi sa prodajom, nabavkom, sticanjem i udruživanjem poslova; obezbjeđivanje poslovnog i marketinškog istraživanja, usluge analize i anketiranja u vezi sa poslovanjem, poslovnim ustanovama i imovinom, nekretninama, nepokretnim dobrima i nekretninama za stanovanje; usluge rukovođenja projektima i agencijske usluge vezane za prodaju, nabavku, sticanje i udruživanje poslova; pružanje brokerskih usluga drugima u vezi sa prodajom, nabavkom, sticanjem i udruživanjem poslova; pružanje usluga poslovnih procjena i procjena vrijednosti; usluge licitiranja.

Klasa 36: Posredništvo u vezi sa nekretninama, upravljanje, i usluge lizinga; usluge zakupa nekretnina., naime, iznajmljivanje poslovnih i stambenih prostora; poslovno posredovanje; savjetodavne usluge poslovnog posredovanja; savjetodavne usluge u vezi sa posredovanjem

u nekretninama; usluge agencija za nekretnine; savjetodavne usluge u vezi sa sticanjem, upravljanjem i korišćenjem iznajmljenih nekretnina; savjetodavne usluge u vezi sa pravljnjenjem, sticanjem, upravljanjem i korišćenjem zajmova, hipoteka i drugih garantovanih dugova; savjetodavne usluge investiranja u nekretnine; usluge procjenjivanja vrijednosti nekretnina i privatnog vlasništva; usluge procjene poslovanja; i usluge hipotekarnog bankarstva.

Klasa 37: Razvoj i planiranje nekretnina.

(210) **2009-173**

(442) **20.12.2011**

(220) 20.03.2009

(731) HUAWEI TECHNOLOGIES CO; ADMINISTRATION BUILDING HUAWEI TECHNOLOGIES CO, BANATIAN, LONGGANG DISTRICT, SHENZEHEN P R CN

ETS

(540)

(550) I

(740) Čejović Vladimir, advokat, 13 Jul br. 21, Podgorica, (ME)

(511) **Klasa 09:** Kompjuterski periferni uređaji; periferni uređaji (kompjuterski); kompjuterski softver (snimljeni); kartice sa integrisanim kolima (pametne kartice); pametne kartice (kartice sa integrisanim kolima); antene; predajnici (telekomunikacioni); prenosivi telefoni; optički telekomunikacioni aparati; komutacioni aparati kontrolisani uskladištenim programom; mrežni aparati za telekomunikacije; štampana kola; integrisana kola; čipovi (integrisana kola); komutacioni aparati; telekomunikacioni aparati; optički telekomunikacioni aparati; aparati za pristupne mreže; radio-frekventni aparati za telekomunikacije; mobilni telefoni; bežični telefoni; telefoni; predajni aparati za komunikacije; video i audio oprema; video i audio prijemnici i predajnici; aparati za obradu podataka; kompjuterski programi; kompjueri.

(210) **2009-179**

(442) **20.12.2011**

(220) 26.03.2009

(300) 05.02.2008 Ž-204-08 RS

(731) ELANPHARMAINTERNATIONALLIMITED; MONKSLANDATHOLONE, COUNTRY WESTMEATH, IE

TYSABRI

(540)

(550) I

(740) Čejović Vladimir, advokat, 13 Jul br. 21, Podgorica, (ME)

(511) **Klasa 5:** farmaceutski preparati za prevenciju, liječenje i dijagnostiku upalnih poremećaja, bolesti i stanja, i za prevenciju, liječenje i dijagnostiku fizioloških stanja u vezi sa adhezijom, signaliziranjem i migracijom ćelija.

(210) **2009-180**(442) **20.12.2011**

(220) 26.03.2009

(300) 09.05.2008. Ž-1185/08 RS

(731) ELAN PHARMA INTERNATIONAL LIMITED; MONKSLAND, ATHLONE, COUNTRY WESTMEATH IE

 The logo for TYSABRI features the word "TYSABRI" in a bold, black, sans-serif font. A thick, black, curved line arches over the letters, starting from the top of the 'T' and ending above the 'I'.

(540)

(550) I

(740) Čejović Vladimir, advokat, 13 Jul br. 21, Podgorica, (ME)

(511) **Klasa 5:** farmaceutski preparati za prevenciju, liječenje i dijagnostiku upalnih poremećaja, bolesti i stanja, i za prevenciju, liječenje i dijagnostiku fizioloških stanja u vezi sa adhezijom, signaliziranjem i migracijom ćelija.(210) **2009-182**(442) **20.12.2011**

(220) 30.03.2009

(731) INTEL CORPORATION; 2200 MISSION COLLEGE BOULEVARD, SANTA CLARA, CALIFORNIA 95052-8119 US

 The logo for INTEL consists of the word "INTEL" in a bold, black, serif font.

(540)

(550) I

(740) Čejović Vladimir, advokat, 13 Jul br. 21, Podgorica, (ME)

(511) **Klasa 10:** Hirurški, medicinski, zubarski i veterinarski aparati i instrumenti, vještački udovi, oči i zubi; ortopedski artikli; hirurški materijal za zašivanje; zdravstveni upravljački sistem ili oprema koja sadrži jedan ili više medicinskih instrumenata za mjerenje krvnog pritiska, minutnog volumena srca i drugih fizioloških i kardiovaskularnih parametara, zajedno sa računarskim hardverom i softverom za čitanje, pokazivanje, izvještavanje, prenošenje, praćenje i monitoring pacijentove statistike i zdravstvenih informacija.(210) **2009-201**(442) **20.12.2011**

(220) 14.04.2009

(731) AD. ZETATRANS LOGISTIČKE USLUGE PODGORICA; ĆEMOVSKO POLJE BB



(540)

(550) I

(511) **Klasa 39:** Poslovi špedicije; domaći i međunarodni drumski prevoz tereta; organizovanje prevoza tereta unutrašnjim i međunarodnim drumskim, željezničkim, pomorskim i vazdušnim putevima; organizovanje prevoza grupnih i individualnih pošiljki (uključujući preuzimanje i isporučivanje, kao i grupisanje pošiljki) u domaćem, kontinentalnom i interkontinentalnom saobraćaju; brokerski poslovi za brodski i avionski prostor; dostavni transport robe po sistemu "vrata-vrata"; izdavanje i pribavljanje transportnih dokumenata i tovarnih listova; informacije o prevozu; skladištenje svih vrsta roba u zatvorenom i otvorenom skladištu; skladištenje svih vrsta roba u carinskom i necarinskom skladišnom prostoru; skladištenje roba koje podliježu temperaturnom režimu u rashladne komore i hladnjače od 0 do -20 stepeni C; skladištenje mineralnih ulja u podzemne rezervoare; iznajmljivanje skladišta; manipulacija teretom; rukovanje teretom, npr. privremeno pakovanje u svrhu zaštite robe tokom tranzita, prepakivanje, uzimanje uzoraka i mjerenje težine robe; informacije o skladištenju; poslove carinskih zastupnika: carinjenje roba (uvoz, izvoz, privremeni uvoz, privremeni izvoz, reeksport), granično prijavljivanje roba, prenaupućenje roba do krajnjih carinskih ispostava, posredovanje kod inspeksijskih službi, smještaj roba pod carinski nadzor; poslove pomorskih i avio-špeditera.

(210) **2009-202**(442) **20.12.2011**

(220) 15.04.2009

(731) MAKPROMET AD; BREGALIČKA BB 2000 ŠTIP MK

BAZOOKA

(540)

(550) I

(740) Radulović Božidar, advokat, Jovana Tomaševića 9/III, Podgorica, (ME)

(511) **Klasa 29:** Voćni želei; mliječni proizvodi.

Klasa 30: Bomboni, lizalice; karamele, žvakaća guma /ne za medicinsku upotrebu/; slatkiši; voćno tijesto / slatkiši/, gumeni bomboni.

(210) **2009-212**(442) **20.12.2011**

(220) 24.04.2009

(731) LABORATORIE GARNIER I CIE; SOCIETE EN NOM COLLECTIF 281, RUE SAINT-HONORE 75008 PARIS FR

ADRIA EXPORT

(540)

(550) I

(740) Čupić Branislav, advokat, Dalmatinska 10, Podgorica, (ME)

(511) **Klasa 3:** Kozmetički proizvodi naročito kreme, mlijeka, losioni, gelovi i puderi za lice, tijelo i ruke; preparati za zaštitu od sunca (kozmetički proizvodi); proizvodi za šminkanje.(210) **2009-213**(442) **20.12.2011**

(220) 27.04.2009

(731) AD BJELASICA RADA; BIJELO POLJE



„RADA”

(540)

(550) I

(511) **Klasa 32:** Mineralna gazirana voda.(210) **2009-231**(442) **20.12.2011**

(220) 07.05.2009

(731) ESCALADE LLC; 2120 CAREY AVENUE, CHEYENNE 82001 US



(540)

(550) I

(740) Pejović Jovan, Podgorica, (ME)

(511) **Klasa 29:** mlijeko i mliječni proizvodi**Klasa 30:** pica od kakao, kafe ili na bazi čokolade**Klasa 32:** mineralne i sodne vode i dr. bezalkoholna pica**Klasa 35:** oglašavanje**Klasa 39:** pakovanje i skladištenje robe; transportne usluge(210) **2009-232**(442) **20.12.2011**

(220) 07.05.2009

(731) LANCOME PARFUMS ET BEAUTE CIE; 29 RUE DU FAUBOURG SAINT-HONORE,

75008 PARIS FR

MIRACLE

(540)

(550) I

(740) Čupić Branislav, advokat, Dalmatinska 10, Podgorica, (ME)

(511) **Klasa 3:** Parfimerijski proizvodi.

(210) **2009-237**

(442) **20.12.2011**

(220) 13.05.2009

(731) SAVA MONTENEGRO AD PODGORICA; RIMSKI TRG 70



**SAVA
MONTENEGRO**

Akcionarsko društvo za osiguranje

(540)

(550) I

(511) **Klasa 36:** osiguranje; finansijski poslovi; novčani(monetarni poslovi); poslovi vezani za nepokretnost

(210) **2009-238**

(442) **20.12.2011**

(220) 13.05.2009

(731) SAVA MONTENEGRO AD PODGORICA; RIMSKI TRG 70



**SAVA
MONTENEGRO**

(540)

(550) I

(511) **Klasa 36:** osiguranje; finansijski poslovi; novčani(monetarni poslovi); poslovi vezani za nepokretnost

(210) **2009-239**

(442) **20.12.2011**

(220) 13.05.2009

(731) SAVA MONTENEGRO AD PODGORICA; RIMSKI TRG 70

„ ZA SVAKI SLUČAJ“

(540)

(550) I

(511) **Klasa 36:** osiguranje; finansijski poslovi; novčani(monetarni poslovi); poslovi vezani za nepokretnost

(210) **2009-244**

(442) **20.12.2011**

(220) 18.05.2009

(300) 13.06.2007. Ž-2007-1380 55768 ZIS RS

(731) E.R.SQUIBB SONS L.L.C; A DELAWARE LIMITED LIABILITY COMPANY LAWRENCEVILLE-PRINCETON ROAD, PRINCETON, NEW JERSEY 08540, US

CONVATEC REBOUNDING MEMORY TECHNOLOGY

(540)

(550) I

(740) Čupić Branislav, advokat, Dalmatinska 10, Podgorica, (ME)

(511) **Klasa 10:** uređaji i naprave za ostomiju, naročito kese, prirubnice, obujmice, obloge, lijepljivi prstenovi, filteri, zaštitne podloge za kožu i djelovi i oprema za njih; kolektori za inkontinentne pacijente, naročito posude za drenažu, cijevni sistem, kontrolni adapteri za drenažu i djelovi i oprema za njih; naprave za urinarnu i fekalnu inkontinenciju, naročito posude za drenažu, kese, cijevni sistem, kontrolni adapteri za drenažu i dijelovi i oprema za njih.

(210) **2009-245**

(442) **20.12.2011**

(220) 18.05.2009

(300) 28.03.2007. 77/142719 US

(731) E.R.SQUIBB SONS L.L.C; A DELAWARE LIMITED LIABILITY COMPANY LAWRENCEVILLE-PRINCETON ROAD, PRINCETON, NEW JERSEY 08540, US

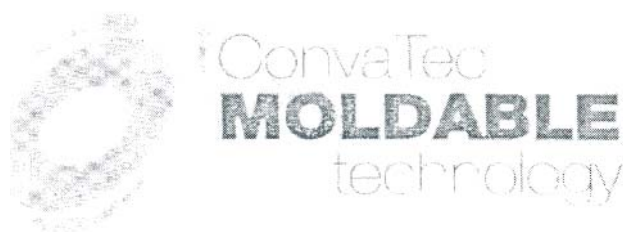

(540)

(550) I

(740) Čupić Branislav, advokat, Dalmatinska 10, Podgorica, (ME)

(511) **Klasa 10:** uređaji i naprave za ostomiju, naročito kese, prirubnice, obujmice, obloge, lepljivi prstenovi, filteri, zaštitne podloge za kožu i delovi i oprema za njih; kolektori za inkontinentne pacijente, naročito posude za drenažu, cevni sistem, kontrolni adapteri za drenažu i delovi i oprema za njih; naprave za urinarnu i fekalnu inkontinenciju, naročito posude za drenažu, kese, cevni sistem, kontrolni adapteri za drenažu i delovi i oprema za njih.

(210) **2009-246**

(442) **20.12.2011**

(220) 18.05.2009

(300) 29.03.2007. 77/143445 US

(731) E.R SQUIBB SONS L.L.C; A DELAWARE LIMITED LIABILITY COMPANY
LAWRENCEVILLE-PRINCETON ROAD, PRINCETON, NEW JERSEY 08540, US**AVELLE**

(540)

(550) I

(740) Čupić Branislav, advokat, Dalmatinska 10, Podgorica, (ME)

(511) **Klasa 10:** Medicinski uređaji, naročito pneumatski uređaji za tretman venske insuficijencije.(210) **2009-247**(442) **20.12.2011**

(220) 19.05.2009

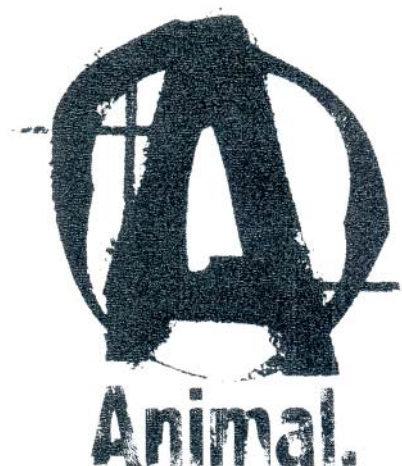
(731) UNIVERSAL PROTEIN SUPPLEMENTS CORPORATION d/b/a UNIVERSAL
NUTRITION 3 TERMINAL ROAD NEW BRUNSWICK; NEW JERSEY 08901 US

(540)

(550) I

(511) **Klasa 5:** Dodaci, naročito, dijetetski dodaci hrani, dijetetski dodaci, dodaci hrani, biljni dodaci, zamene za obroke i dijetetski dodaci u vidu miksovanog pića, nutricionistički mineralni dodaci, mineralni dodaci, nutricionistički dodaci, nutricionistički dodaci u vidu miksovanog pića, vitaminski i mineralni dodaci, vitaminski dodaci, zamjena za obroke u obliku štapića-pločice**Klasa 25:** Odjeća, naročito šeširi, kape, donji djelovi odjeće, gornji djelovi odjeće, pantalone, šorzevi, majce, duksevi, donji djelovi trenerki, sportski šortsevi, sportske jakne.(210) **2009-248**(442) **20.12.2011**

(220) 19.05.2009

(731) UNIVERSAL PROTEIN SUPPLEMENTS CORPORATION d/b/a UNIVERSAL
NUTRITION 3 TERMINAL ROAD NEW BRUNSWICK; NEW JERSEY 08901 US

ANIMAL PAK

(540)

(550) I

(740) Čosović Dejan, advokat, 13 Jula 1/5, Budva (ME)

(511) **Klasa 5:** Dijetetski dodaci hrani, nutricionistički dodaci koji sadrže, ali ne ograničavajući se na navedeno, vitamine, minerale i nutrijente za treninge.(210) **2009-249**(442) **20.12.2011**

(220) 19.05.2009

(731) UNIVERSAL PROTEIN SUPPLEMENTS CORPORATION d/b/a UNIVERSAL NUTRITION 3 TERMINAL ROAD NEW BRUNSWICK; NEW JERSEY 08901 US



(540)

(550) I

(740) Čosović Dejan, advokat, 13 Jula 1/5, Budva (ME)

(511) **Klasa 5:** Dodaci, naročito, dijetetski dodaci hrani, dijetetski dodaci, dodaci hrani, biljni dodaci, zamene za obroke i dijetetski dodaci u vidu miksovanog pica, nutricionistički mineralni dodaci, mineralni dodaci, nutricionistički dodaci, nutricionistički dodaci u vidu miksovanog pica, vitaminski i mineralni dodaci, vitaminski dodaci, zamena za obroke u obliku štapića-pločice(210) **2009-250**(442) **20.12.2011**

(220) 19.05.2009

(731) UNIVERSAL PROTEIN SUPPLEMENTS CORPORATION d/b/a UNIVERSAL NUTRITION 3 TERMINAL ROAD NEW BRUNSWICK; NEW JERSEY 08901 US



(540)

(550) I

(740) Čosović Dejan, advokat, 13 Jula 1/5, Budva (ME)

(511) **Klasa 5:** Dodaci, naročito, dijetetski dodaci hrani, dijetetski dodaci, dodaci hrani, biljni dodaci, zamene za obroke i dijetetski dodaci u vidu miksovanog pica, nutricionistički mineralni dodaci, mineralni dodaci, nutricionistički dodaci, nutricionistički dodaci u vidu miksovanog pica, vitaminski i mineralni dodaci, vitaminski dodaci, zamena za obroke u obliku štapića-pločice

Klasa 35: "On-line" usluge maloprodaje u vezi sa proizvodima koji se odnose na zdravlje i dijete.

(210) **2009-251**

(442) **20.12.2011**

(220) 19.05.2009

(731) ALTICOR INC; 7575 FULTON STREET EAST ADA 49355 MI, US

NUTRILITE

(540)

(550) I

(740) Čupić Branislav, advokat, Dalmatinska 10, Podgorica, (ME)

(511) **Klasa 5:** Dijetetski i hranljivi dodaci; dijetetski i hranljivi dodaci koji sadrže vitamine i minerale; zamjene za obrok; zamjena za obrok, tečna ili u prahu; energetska pića kao dijetetski dodatak jelu; obogaćena proteinska pića; proteini u prahu kao dodatak ishrani

Klasa 29: Užine od prerađenog voća obogaćene vitaminima i mineralima; proteini u prahu

Klasa 30: Biskviti povećane hranljivosti; užina na bazi brašna ili žitarica obogaćena vitaminima i mineralima;

Klasa 32: Voćni napici i sokovi; voda za piće i aromatizovana voda za piće; napici za sportiste; izotonična pića i smješe; smješe koje se koriste u pripremi bezalkoholnih aromatizovanih pića

(210) **2009-258**

(442) **20.12.2011**

(220) 25.05.2009

(300) 25.04.2006 200670696 SI

25.10.2006. 2006-2436 SR

(731) ARENA DD; KORANSKA 2 10000 ZAGREB HR



(540)

(550) I

(740) Lutovac Branislav, advokat, Bulevar Ivana Crnojevića 93, Podgorica (ME)

(511) **Klasa 16:** hartija, karton i proizvodi od njih, koji nisu uključeni u druge klase; štampane stvari; knjigovezački materijal; fotografije; kancelarijski materijal; lepila za kancelarijske i kućne potrebe; umetnički materijali; kičice; pisaće mašine i kancelarijski rekviziti (izuzev nameštaja); materijali za obuku i nastavu (izuzev aparata); plastični materijal za pakovanje (koji nije uključen u druge klase); naročito: novine knjige periodični časopisi /revije štampane publikacije brošure obrasci (štampani) fotografije fotograavure grafički prikazi i reprodukcije oznake (natpisi) papirnate ili kartonske ispisi iz kompjuterskih bibliografskih baza u štampanom obliku katalozi karte pribor za povez povez klišeji za štampu knjižice kalendari papir za pakovanje uređaji i a pa rati za povez knjiga (kancelarijska oprema) trakovi za povez (povez) plakati (poster!) prospekti razglednice štamparska slova štamparska pisma, znakovi štamparske pole mala štamparska ravnala štamparski proizvodi korisnički priručnik priručnici oprema za obučavanje (osim uređaja) zaštitni znakovi (papirnati) zbirke

Klasa 35: oglašavanje i reklamiranje; vođenje poslova; poslovno upravljanje; kancelarijski poslovi, naročito: komercijalizacija robe navedene u klasi 16, na malo i na veliko sekretarske usluge multimedijske usluge multimedijски marketing / planiranje agencije za poslovne informacije distribucija uzoraka pretraga podataka u kompjuterskim datotekama (za druge) izbiranje i unošenje podataka u kompjuterske baze uređenje reklamne dokumentacije iznajmljivanje kancelarijskih uređaja i opreme javno plakatiranje istraživanje javnog mišljenja zapošljavanje osoblja vođenje knjiga objavljivanje reklamnih tekstova obrada podataka obrada teksta izrada platnih listova oglašavanje po kompjuterskoj mreži oglašavanje u multimedijском prostoru oglasne usluge u vezi s komercijalizacijom proizvoda iznajmljivanje reklamnih prostora iznajmljivanje reklamnog prostora u medijima i multimedijском prostoru iznajmljivanje reklamnog materijala usluge pretplate novina (za treće osobe) organizacija izložbi u komercijalne ili reklamne svrhe plakatiranje pomoć u vođenju poslova, poslovna pretraživanja savjetovanje o organiziranju poslova poslovno zastupanje u vezi sa nastupima umetnika pospešavanje prodaje za treće osobe predstavljanje proizvoda priprema obaveštenja za javnost priprema i izrada štamparske forme zastupničke usluge (nabavka robe i usluga za druga preduzeća) priprema, vođenje, organizacija savetovanja, sajmovi, predavanja, tečaja, simpozijuma i drugih priredaba u komercijalne i reklamne svrhe profesionalno savetovanje na području komercijale i organizacije poslova, uključujući savetovanje u oblasti novinarstva, izdavačke delatnosti i multimedijских usluga računovodstvo istraživanje i skupljanje podataka iz medija širenje reklamnih oglasa reklamiranje agencije za reklamiranje reklamne usluge oglašavanje na radiju i televiziji umnožavanje dokumenata sistematizacija informacija u kompjuterske baze statističke informacije propagandni poslovi stručnjaci za poslovnu efikasnost profesionalno poslovno savjetovanje analiza proizvodne cene usluge na području izdavačke delatnosti savetovanje pri zapošljavanju konsultacije za vođenje poslova savetovanje o organizaciji i vođenju poslova savetovanje u oblasti računovodstva, vođenja knjiga i poresko savetovanje transkripcijske usluge usluge proučavanja tržišta i istraživanje javnog mišljenja proučavanje tržišta u oblasti multimedijских i medijskih usluga agencije za uvoz i izvoz vođenje kompjuterskih kartoteka usluge vezane na štamparstvo usluge zastupanja stranih preduzeća i upravljanje holding društvima agencije za zapošljavanje, uključujući nuđenje podataka o slobodnim radnim mjestima u štampanom obliku i on-line

Klasa 41: obrazovne usluge; pripremanje obuke; razonoda; sportske i kulturne aktivnosti, naročito: organizacija zabavnih, poslovnih i kulturnih priredaba i takmičenja društvene priredbe organizacije muzičkih priredaba prostori za muzičke priredbe dobrotvorne priredbe sportske priredbe i takmičenja organizacija izložbi u kulturne ili obrazovne svrhe informacije o priredbama digitalna obrada slika produkcija filmova fotografisanje fotografske reportaže objavljivanje tekstova (osim reklamnih tekstova) obrazovanje i podučavanje u oblasti izdavačke delatnosti obuka i podučavanje u oblasti telekomunikacija bioskopi nuđenje on-line elektronskih publikacija izdavanje knjiga obrada (izdavanje) video traka objavljivanje elektronskih knjiga i časopisa na kompjuterskoj mreži organizacija, vođenje i izvođenje razgovora, konferencija, kongresa, seminara, simpozijuma informacije o obuci organizacija i vođenje nastavnih radionica (školovanje) organizacija nastupa (usluge impresaria) organizacija zabavnih priredbi na ulici profesionalno usmeravanje produkcija predstava i priredbi prevodilaštvo rezervacija ulaznica za predstave snimanje na mikrofilm usluge novinarskih izveštača snimanje na videotrake usluge obrade govora i slike usluge u oblasti snimanja mikrofilma usluge u oblasti dopisnih kurseva zabavne delatnosti izdavačke delatnosti novina, časopisa, knjiga, tekstova izdavačke delatnosti on-line novina, časopisa, knjiga, tekstova usluge elektronske izdavačke delatnosti proizvodnja, posredovanje i prikazivanje dokumentarnih i obrazovnih filmova, video filmova, radijskih program a i televizijskih spotova nuđenje opštih svakodnevnih informacija i zanimljivosti naročito informacija o pop kulturi i sportu, o automobilizmu, o televizijskim programima, o poslovnim informacijama,

o vremenu, horoskop, saveti doktora te posredovanje navedenih informacija, takođe on-line.

(210) **2009-259**

(442) **20.12.2011**

(220) 25.05.2009

(300) 02.07.2007 Ž-2007-1512 RS

(731) EUROPAPRESS HOLDING DOO; 10000 ZAGREB, HR



(540)

(550) I

(740) Lutovac Branislav, advokat, Bulevar Ivana Crnojevića 93, Podgorica (ME)

(511) **Klasa 16:** hartija, karton i proizvodi od njih, koji nisu uključeni u druge klase; štampane stvari; knjigovezački materijal; fotografije; kancelarijski materijal; lepila za kancelarijske i kućne potrebe; umetnički materijali; kičice; pisaće mašine i kancelarijski rekviziti (izuzev nameštaja); materijali za obuku i nastavu (izuzev aparata); plastični materijal za pakovanje (koji nije uključen u druge klase); naročito: novine knjige periodični časopisi / revije štampane publikacije brošure obrasci (štampani) fotografije fotogravure grafički prikazi i reprodukcije oznake (natpisi) papirnate ili kartonske ispisi iz kompjuterskih bibliografskih baza u štampanom obliku katalozi karte pribor za povez klišeji za štampu knjižice kalendari papir za pakovanje uređaji i a pa rati za povez knjiga (kancelarijska oprema) trakovi za povez (povez) plakati (poster!) prospekti razglednice štamarska slova štamarska pisma, znakovi štamarske pole mala štamarska ravnala štamarski proizvodi korisnički priručnik priručnici oprema za obučavanje (osim uređaja) zaštitni znakovi (papirnati) zbirke

Klasa 35: oglašavanje i reklamiranje; vođenje poslova; poslovno upravljanje; kancelarijski poslovi, naročito: komercijalizacija robe navedene u klasi 16, na malo i na veliko sekretarske usluge multimedijске usluge multimedijски marketing / planiranje agencije za poslovne informacije distribucija uzoraka pretraga podataka u kompjuterskim datotekama (za druge) izbiranje i unošenje podataka u kompjuterske baze uređenje reklamne dokumentacije iznajmljivanje kancelarijskih uređaja i opreme javno plakatiranje istraživanje javnog mišljenja zapošljavanje osoblja vođenje knjiga objavljivanje reklamnih tekstova obrada podataka obrada teksta izrada platnih listova oglašavanje po kompjuterskoj mreži oglašavanje u multimedijском prostoru oglasne usluge u vezi s komercijalizacijom proizvoda iznajmljivanje reklamnih prostora iznajmljivanje reklamnog prostora u medijima i multimedijском prostoru iznajmljivanje reklamnog materijala usluge pretplate novina (za treće osobe) organizacija izložbi u komercijalne ili reklamne svrhe plakatiranje pomoć u vođenju poslova, poslovna pretraživanja savjetovanje o organiziranju poslova poslovno zastupanje u vezi sa nastupima umetnika pospešavanje prodaje za treće osobe predstavljanje proizvoda priprema obaveštenja za javnost priprema i izrada štamarske forme zastupničke usluge (nabavka robe i usiuga za druga preduzeća) priprema, vođenje, organizacija savetovanja, sajmovi, predavanja, tečaja, simpozijuma i drugih priredaba u komercijalne i reklamne svrhe profesionalno savetovanje na području komercijale i organizacije poslova, uključujući savetovanje u oblasti novinarstva, izdavačke delatnosti i multimedijских usluga računovodstvo istraživanje i skupljanje podataka iz medija širenje reklamnih oglasa reklamiranje agencije za reklamiranje reklamne usluge oglašavanje na radiju i televiziji umnožavanje dokumenata sistematizacija

informacija u kompjuterske baze statističke informacije propagandni poslovi stručnjaci za poslovnu efikasnost profesionalno poslovno savjetovanje analiza proizvodne cene usluge na području izdavačke delatnosti savetovanje pri zapošljavanju konsultacije za vođenje poslova savetovanje o organizaciji i vođenju poslova savetovanje u oblasti računovodstva, vođenja knjiga i poresko savetovanje transkripcijske usluge usluge proučavanja tržišta i istraživanje javnog mišljenja proučavanje tržišta u oblasti multimedijjskih i medijskih usluga agencije za uvoz i izvoz vođenje kompjuterskih kartoteka usluge vezane na štamparstvo usluge zastupanja stranih preduzeća i upravljanje holding društvima agencije za zapošljivanje, uključujući nuđenje podataka o slobodnim radnim mjestima u štampanom obliku i on-line

Klasa 41: obrazovne usluge; pripremanje obuke; razonoda; sportske i kulturne aktivnosti, naročito: organizacija zabavnih, poslovnih i kulturnih priredaba i takmičenja društvene priredbe organizacije muzičkih priredaba prostori za muzičke priredbe dobrotvorne priredbe sportske priredbe i takmičenja organizacija izložbi u kulturne ili obrazovne svrhe informacije o priredbama digitalna obrada slika produkcija filmova fotografisanje fotografske reportaže objavljivanje tekstova (osim reklamnih tekstova) obrazovanje i podučavanje u oblasti izdavačke delatnosti obuka i podučavanje u oblasti telekomunikacija bioskopi nuđenje on-line elektronskih publikacija izdavanje knjiga obrada (izdavanje) video traka objavljivanje elektronskih knjiga i časopisa na kompjuterskoj mreži organizacija, vođenje i izvođenje razgovora, konferencija, kongresa, seminara, simpozijuma informacije o obuci organizacija i vođenje nastavnih radionica (školoavanje) organizacija nastupa (usluge impresaria) organizacija zabavnih priredbi na ulici profesionalno usmeravanje produkcija predstava i priredbi prevodilaštvo rezervacija ulaznica za predstave snimanje na mikrofilm usluge novinarskih izveštača snimanje na videotrake usluge obrade govora i slike usluge u oblasti snimanja mikrofilma usluge u oblasti dopisnih kurseva zabavne delatnosti izdavačke delatnosti novina, časopisa, knjiga, tekstova izdavačke delatnosti on-line novina, časopisa, knjiga, tekstova usluge elektronske izdavačke delatnosti proizvodnja, posredovanje i prikazivanje dokumentarnih i obrazovnih filmova, video filmova, radijskih program a i televizijskih spotova nuđenje opštih svakodnevnih informacija i zanimljivosti naročito informacija o pop kulturi i sportu, o automobilizmu, o televizijskim programima, o poslovnim informacijama, o vremenu, horoskop, saveti doktora te posredovanje navedenih informacija, takođe on-line

(210) **2009-260**

(442) **20.12.2011**

(220) 25.05.2009

(300) 30.04.2008 2008/1094 ZIS

(731) REVIJE DOO; KORANSKA 2 10000 ZAGREB HR

teen

(540)

(550) I

(740) Lutovac Branislav, advokat, Bulevar Ivana Crnojevića 93, Podgorica (ME)

(511) **Klasa 16:** Publikacije, časopisi, magazini, novine, knjige i sve vrste tiskarskih proizvoda; papir i proizvodi od papira koji nisu obuhvaćeni drugim razredima; pribor za pisanje; fotografije.

Klasa 35: Oglašavanje i reklamiranje; oglašavanje i reklamiranje u publikacijama, uključujući publikacije u elektronskom obliku; iznajmljivanje reklamnih prostora, objavljivanje reklamnih tekstova, reklamni oglasi, marketing, propagandni poslovi; vođenje komercijalnih

poslova; komercijalna administracija.

Klasa 41: Objavljivanje tekstova, knjiga, publikacija, časopisa i novina, uključujući objavljivanje putem globalne računalne mreže u električnom obliku, elektroničke publikacije; izdavanje knjiga, publikacija, časopisa i novina; obuka; stručno osposobljavanje; razonoda

(210) **2009-261**

(442) **20.12.2011**

(220) 25.05.2009

(731) REVIJE DOO; KORANSKA 2 1000 ZAGREB HR



(540)

(550) I

(740) Lutovac Branislav, advokat, Bulevar Ivana Crnojevića 93, Podgorica (ME)

(511) **Klasa 16:** papir, karton i proizvodi od tih materijala koji nisu obuhvaćeni drugim razredima; tiskarski proizvodi; proizvodi za uvezivanje knjiga; fotografije; pribor za pisanje; ljepila (ljepljive tvari za papirnate proizvode ili za kućanstvo); slikarski pribor; kistovi; pisači strojevi i uredski pribor (osim namještaja); oprema za nastavu i obuku (osim aparata); plastični materijali za ambalažu (koji nisu obuhvaćeni drugim razredima); tiskarska slova; klišeji

Klasa 35: oglašavanje i reklamiranje; vođenje komercijalnih poslova; komercijalna administracija; uredski poslovi

Klasa 41: obuka; stručno osposobljavanje; razonoda; sportske i kulturne djelatnosti

(210) **2009-262**

(442) **20.12.2011**

(220) 25.05.2009

(731) REVIJE DOO; KORANSKA 2 10000 ZAGREB HR



(540)

(550) I

(740) Lutovac Branislav, advokat, Bulevar Ivana Crnojevića 93, Podgorica (ME)

(511) **Klasa 16:** papir, karton i proizvodi od tih materijala koji nisu obuhvaćeni drugim razredima; tiskarski proizvodi; proizvodi za uvezivanje knjiga; fotografije; pribor za pisanje; ljepila (ljepljive tvari za papirnate proizvode ili za kućanstvo); slikarski pribor; kistovi; pisači strojevi i uredski pribor (osim namještaja); oprema za nastavu i obuku (osim aparata); plastični materijali za ambalažu (koji nisu obuhvaćeni drugim razredima); tiskarska slova; klišeji

Klasa 35: oglašavanje i reklamiranje; vođenje komercijalnih poslova; komercijalna administracija; uredski poslovi

Klasa 41: obuka; stručno osposobljavanje; razonoda; sportske i kulturne djelatnosti

(210) **2009-263**(442) **20.12.2011**

(220) 25.05.2009

(300) 26.04.2007. Ž-200770634 SI

01.06.2007. Ž-1298/07 Ž

(731) EUROPAPRESS HOLDING DOO; KORANSKA 2 1000 ZAGREB HR

GloriaGLAM

(540)

(550) I

(740) Lutovac Branislav, advokat, Bulevar Ivana Crnojevića 93, Podgorica (ME)

(511) **Klasa 16:** hartija, karton i proizvodi od njih, koji nisu uključeni u druge klase; štampane stvari; knjigovezački materijal; fotografije; kancelarijski materijal; lepila za kancelarijske i kućne potrebe; umetnički materijali; kičice; pisaće mašine i kancelarijski rekviziti (izuzev nameštaja); materijali za obuku i nastavu (izuzev aparata); plastični materijal za pakovanje (koji nije uključen u druge klase); naročito: novine knjige periodični časopisi / revije štampane publikacije brošure obrasci (štampani) fotografije fotogravure grafički prikazi i reprodukcije oznake (natpisi) papirnate ili kartonske ispisi iz kompjuterskih bibliografskih baza u štampanom obliku katalozi karte pribor za povez klišeji za štampu knjižice kalendari papir za pakovanje uređaji i aparati za povez knjiga (kancelarijska oprema) trakovi za povez (povez) plakati (poster) prospekti razglednice štamparska slova štamparska pisma, znakovi štamparske pole mala štamparska ravnala štamparski proizvodi korisnički priručnik priručnici oprema za obučavanje (osim uređaja) zaštitni znakovi (papirnat) zbirke

Klasa 35: oglašavanje i reklamiranje; vođenje poslova; poslovno upravljanje; kancelarijski poslovi, naročito: komercijalizacija robe navedene u klasi 16, na malo i na veliko sekretarske usluge multimedijске usluge multimedijски marketing / planiranje agencije za poslovne informacije distribucija uzoraka pretraga podataka u kompjuterskim datotekama (za druge) izbiranje i unošenje podataka u kompjuterske baze uređenje reklamne dokumentacije iznajmljivanje kancelarijskih uređaja i opreme javno plakatiranje istraživanje javnog mišljenja zapošljavanje osoblja vođenje knjiga objavljivanje reklamnih tekstova obrada podataka obrada teksta izrada platnih listova oglašavanje po kompjuterskoj mreži oglašavanje u multimedijском prostoru oglasne usluge u vezi s komercijalizacijom proizvoda iznajmljivanje reklamnih prostora iznajmljivanje reklamnog prostora u medijima i multimedijском prostoru iznajmljivanje reklamnog materijala usluge pretplate novina (za treće osobe) organizacija izložbi u komercijalne ili reklamne svrhe plakatiranje pomoć u vođenju poslova, poslovna pretraživanja savjetovanje o organiziranju poslova poslovno zastupanje u vezi sa nastupima umetnika pospešavanje prodaje za treće osobe predstavljanje proizvoda priprema obaveštenja za javnost priprema i izrada štamparske forme zastupničke usluge (nabavka robe i usiuga za druga preduzeća) priprema, vođenje, organizacija savetovanja, sajmovi, predavanja, tečaja, simpozijuma i drugih priredaba u komercijalne i reklamne svrhe profesionalno savetovanje na području komercijalne i organizacije poslova, uključujući savetovanje u oblasti novinarstva, izdavačke delatnosti i multimedijских usluga računovodstvo istraživanje i skupljanje podataka iz medija širenje reklamnih oglasa reklamiranje agencije za reklamiranje reklamne usluge oglašavanje na radiju i televiziji umnožavanje dokumenata sistematizacija informacija u kompjuterske baze statističke informacije propagandni poslovi stručnjaci za

poslovnu efikasnost profesionalno poslovno savjetovanje analiza proizvodne cene usluge na području izdavačke delatnosti savetovanje pri zapošljavanju konsultacije za vođenje poslova savetovanje o organizaciji i vođenju poslova savetovanje u oblasti računovodstva, vođenja knjiga i poresko savetovanje transkripcijske usluge usluge proučavanja tržišta i istraživanje javnog mišljenja proučavanje tržišta u oblasti multimedijjskih i medijskih usluga agencije za uvoz i izvoz vođenje kompjuterskih kartoteka usluge vezane na štamparstvo usluge zastupanja stranih preduzeća i upravljanje holding društvima agencije za zapošljivanje, uključujući nuđenje podataka o slobodnim radnim mjestima u štampanom obliku i on-line

Klasa 41: obrazovne usluge; pripremanje obuke; razonoda; sportske i kulturne aktivnosti, naročito: organizacija zabavnih, poslovnih i kulturnih priredaba i takmičenja društvene priredbe organizacije muzičkih priredaba prostori za muzičke priredbe dobrotvorne priredbe sportske priredbe i takmičenja organizacija izložbi u kulturne ili obrazovne svrhe informacije o priredbama digitalna obrada slika produkcija filmova fotografisanje fotografske reportaže objavljivanje tekstova (osim reklamnih tekstova) obrazovanje i podučavanje u oblasti izdavačke delatnosti obuka i podučavanje u oblasti telekomunikacija bioskopi nuđenje on-line elektronskih publikacija izdavanje knjiga obrada (izdavanje) video traka objavljivanje elektronskih knjiga i časopisa na kompjuterskoj mreži organizacija, vođenje i izvođenje razgovora, konferencija, kongresa, seminara, simpozijuma informacije o obuci organizacija i vođenje nastavnih radionica (školoavanje) organizacija nastupa (usluge impresaria) organizacija zabavnih priredbi na ulici profesionalno usmeravanje produkcija predstava i priredbi prevodilaštvo rezervacija ulaznica za predstave snimanje na mikrofilm usluge novinarskih izveštača snimanje na videotrake usluge obrade govora i slike usluge u oblasti snimanja mikrofilma usluge u oblasti dopisnih kurseva zabavne delatnosti izdavačke delatnosti novina, časopisa, knjiga, tekstova izdavačke delatnosti on-line novina, časopisa, knjiga, tekstova usluge elektronske izdavačke delatnosti proizvodnja, posredovanje i prikazivanje dokumentarnih i obrazovnih filmova, video filmova, radijskih program a i televizijskih spotova nuđenje opštih svakodnevnih informacija i zanimljivosti naročito informacija o pop kulturi i sportu, o automobilizmu, o televizijskim programima, o poslovnim informacijama, o vremenu, horoskop, saveti doktora te posredovanje navedenih informacija, takođe on-line

(210) **2009-264**

(442) **20.12.2011**

(220) 25.05.2009

(300) 02.07.2007 Ž-2007-15 14 SR

(731) EUROPAPRESS HOLDING DOO; KORANSKA 2 10000 ZAGREB HR

GLOBUS

(540)

(550) I

(740) Lutovac Branislav, advokat, Bulevar Ivana Crnojevića 93, Podgorica (ME)

(511) **Klasa 16:** hartija, karton i proizvodi od njih, koji nisu uključeni u druge klase; štampane stvari; knjigovezački materijal; fotografije; kancelarijski materijal; lepila za kancelarijske i kućne potrebe; umetnički materijali; kičice; pisaće mašine i kancelarijski rekviziti (izuzev nameštaja); materijali za obuku i nastavu (izuzev aparata); plastični materijal za pakovanje (koji nije uključen u druge klase); naročito: novine knjige periodični časopisi / revije štampane publikacije brošure obrasci (štampani) fotografije fotogravure grafički prikazi i reprodukcije oznake (natpisi) papirnate ili kartonske ispisi iz kompjuterskih bibliografskih

baza u štampanom obliku katalogi karte pribor za povez klišeji za štampu knjižice kalendari papir za pakovanje uređaji i aparati za povez knjiga (kancelarijska oprema) trakovi za povez (povez) plakati (poster) prospekti razglednice štamparska slova štamparska pisma, znakovi štamparske pole mala štamparska ravnala štamparski proizvodi korisnički priručnik priručnici oprema za obučavanje (osim uređaja) zaštitni znakovi (papirnat) zbirke

Klasa 35: oglašavanje i reklamiranje; vođenje poslova; poslovno upravljanje; kancelarijski poslovi, naročito: komercijalizacija robe navedene u klasi 16, na malo i na veliko sekretarske usluge multimedijске usluge multimedijски marketing / planiranje agencije za poslovne informacije distribucija uzoraka pretraga podataka u kompjuterskim datotekama (za druge) izbiranje i unošenje podataka u kompjuterske baze uređenje reklamne dokumentacije iznajmljivanje kancelarijskih uređaja i opreme javno plakatiranje istraživanje javnog mišljenja zapošljavanje osoblja vođenje knjiga objavljivanje reklamnih tekstova obrada podataka obrada teksta izrada platnih listova oglašavanje po kompjuterskoj mreži oglašavanje u multimedijском prostoru oglasne usluge u vezi s komercijalizacijom proizvoda iznajmljivanje reklamnih prostora iznajmljivanje reklamnog prostora u medijima i multimedijском prostoru iznajmljivanje reklamnog materijala usluge pretplate novina (za treće osobe) organizacija izložbi u komercijalne ili reklamne svrhe plakatiranje pomoć u vođenju poslova, poslovna pretraživanja savjetovanje o organiziranju poslova poslovno zastupanje u vezi sa nastupima umetnika pospešavanje prodaje za treće osobe predstavljanje proizvoda priprema obaveštenja za javnost priprema i izrada štamparske forme zastupničke usluge (nabavka robe i usluga za druga preduzeća) priprema, vođenje, organizacija savetovanja, sajmovi, predavanja, tečaja, simpozijuma i drugih priredaba u komercijalne i reklamne svrhe profesionalno savetovanje na području komercijalne i organizacije poslova, uključujući savetovanje u oblasti novinarstva, izdavačke delatnosti i multimedijских usluga računovodstvo istraživanje i skupljanje podataka iz medija širenje reklamnih oglasa reklamiranje agencije za reklamiranje reklamne usluge oglašavanje na radiju i televiziji umnožavanje dokumenata sistematizacija informacija u kompjuterske baze statističke informacije propagandni poslovi stručnjaci za poslovnu efikasnost profesionalno poslovno savjetovanje analiza proizvodne cene usluge na području izdavačke delatnosti savetovanje pri zapošljavanju konsultacije za vođenje poslova savetovanje o organizaciji i vođenju poslova savetovanje u oblasti računovodstva, vođenja knjiga i poresko savetovanje transkripcijske usluge usluge proučavanja tržišta i istraživanje javnog mišljenja proučavanje tržišta u oblasti multimedijских i medijskih usluga agencije za uvoz i izvoz vođenje kompjuterskih kartoteka usluge vezane na štamparstvo usluge zastupanja stranih preduzeća i upravljanje holding društvima agencije za zapošljivanje, uključujući nuđenje podataka o slobodnim radnim mjestima u štampanom obliku i on-line

(210) **2009-265**

(442) **20.12.2011**

(220) 25.05.2009

(300) 25.04.2006 200670697 SI

25.10.2006 2006-2437 SR

(731) ARENA DD; KORANSKA 2 10000 ZAGREB HR



(540)

(550) I

(511) **Klasa 16:** hartija, karton i proizvodi od njih, koji nisu uključeni u druge klase; štampane stvari; knjigovezački materijal; fotografije; kancelarijski materijal; lepila za kancelarijske i kućne potrebe; umetnički materijali; kičice; pisaće mašine i kancelarijski rekviziti (izuzev nameštaja); materijali za obuku i nastavu (izuzev aparata); plastični materijal za pakovanje (koji nije uključen u druge klase); naročito: novine knjige periodični časopisi / revije štampane publikacije brošure obrasci (štampani) fotografije fotografske grafički prikazi i reprodukcije oznake (natpisi) papirnate ili kartonske ispisi iz kompjuterskih bibliografskih baza u štampanom obliku katalozi karte pribor za povez klišeji za štampu knjižice kalendari papir za pakovanje uređaji i aparati za povez knjiga (kancelarijska oprema) trakovi za povez (povez) plakati (poster) prospekti razglednice štamparska slova štamparska pisma, znakovi štamparske pole mala štamparska ravnila štamparski proizvodi korisnički priručnik priručnici oprema za obučavanje (osim uređaja) zaštitni znakovi (papirnati) zbirke

Klasa 35: oglašavanje i reklamiranje; vođenje poslova; poslovno upravljanje; kancelarijski poslovi, naročito: komercijalizacija robe navedene u klasi 16, na malo i na veliko sekretarske usluge multimedijске usluge multimedijски marketing / planiranje agencije za poslovne informacije distribucija uzoraka pretraga podataka u kompjuterskim datotekama (za druge) izbiranje i unošenje podataka u kompjuterske baze uređenje reklamne dokumentacije iznajmljivanje kancelarijskih uređaja i opreme javno plakatiranje istraživanje javnog mišljenja zapošljavanje osoblja vođenje knjiga objavljivanje reklamnih tekstova obrada podataka obrada teksta izrada platnih listova oglašavanje po kompjuterskoj mreži oglašavanje u multimedijском prostoru oglasne usluge u vezi s komercijalizacijom proizvoda iznajmljivanje reklamnih prostora iznajmljivanje reklamnog prostora u medijima i multimedijском prostoru iznajmljivanje reklamnog materijala usluge pretplate novina (za treće osobe) organizacija izložbi u komercijalne ili reklamne svrhe plakatiranje pomoć u vođenju poslova, poslovna pretraživanja savjetovanje o organiziranju poslova poslovno zastupanje u vezi sa nastupima umetnika pospešavanje prodaje za treće osobe predstavljanje proizvoda priprema obaveštenja za javnost priprema i izrada štamparske forme zastupničke usluge (nabavka robe i usiuga za druga preduzeća) priprema, vođenje, organizacija savetovanja, sajmovi, predavanja, tečaja, simpozijuma i drugih priredaba u komercijalne i reklamne svrhe profesionalno savetovanje na području komercijalne i organizacije poslova, uključujući savetovanje u oblasti novinarstva, izdavačke delatnosti i multimedijских usluga računovodstvo istraživanje i skupljanje podataka iz medija širenje reklamnih oglasa reklamiranje agencije za reklamiranje reklamne usluge oglašavanje na radiju i televiziji umnožavanje dokumenata sistematizacija informacija u kompjuterske baze statističke informacije propagandni poslovi stručnjaci za poslovnu efikasnost profesionalno poslovno savjetovanje analiza proizvodne cene usluge na području izdavačke delatnosti savetovanje pri zapošljavanju konsultacije za vođenje poslova savetovanje o organizaciji i vođenju poslova savetovanje u oblasti računovodstva, vođenja knjiga i poresko savetovanje transkripcijske usluge usluge proučavanja tržišta i istraživanje

javnog mišljenja proučavanje tržišta u oblasti multimedijских i medijskih usluga agencije za uvoz i izvoz vođenje kompjuterskih kartoteka usluge vezane na štamparstvo usluge zastupanja stranih preduzeća i upravljanje holding društvima agencije za zapošljivanje, uključujući nuđenje podataka o slobodnim radnim mjestima u štampanom obliku i on-line

Klasa 41: obrazovne usluge; pripremanje obuke; razonoda; sportske i kulturne aktivnosti, naročito: organizacija zabavnih, poslovnih i kulturnih priredaba i takmičenja društvene priredbe organizacije muzičkih priredaba prostori za muzičke priredbe dobrotvorne priredbe sportske priredbe i takmičenja organizacija izložbi u kulturne ili obrazovne svrhe informacije o priredbama digitalna obrada slika produkcija filmova fotografisanje fotografske reportaže objavljivanje tekstova (osim reklamnih tekstova) obrazovanje i podučavanje u oblasti izdavačke delatnosti obuka i podučavanje u oblasti telekomunikacija bioskopi nuđenje on-line elektronskih publikacija izdavanje knjiga obrada (izdavanje) video traka objavljivanje elektronskih knjiga i časopisa na kompjuterskoj mreži organizacija, vođenje i izvođenje razgovora, konferencija, kongresa, seminara, simpozijuma informacije o obuci organizacija i vođenje nastavnih radionica (školovanje) organizacija nastupa (usluge impresaria) organizacija zabavnih priredbi na ulici profesionalno usmeravanje produkcija predstava i priredbi prevodilaštvo rezervacija ulaznica za predstave snimanje na mikrofilm usluge novinarskih izveštača snimanje na videotrake usluge obrade govora i slike usluge u oblasti snimanja mikrofilma usluge u oblasti dopisnih kurseva zabavne delatnosti izdavačke delatnosti novina, časopisa, knjiga, tekstova izdavačke delatnosti on-line novina, časopisa, knjiga, tekstova usluge elektronske izdavačke delatnosti proizvodnja, posredovanje i prikazivanje dokumentarnih i obrazovnih filmova, video filmova, radijskih program a i televizijskih spotova nuđenje opštih svakodnevnih informacija i zanimljivosti naročito informacija o pop kulturi i sportu, o automobilizmu, o televizijskim programima, o poslovnim informacijama, o vremenu, horoskop, saveti doktora te posredovanje navedenih informacija, takođe on-line

(210) **2009-266**

(442) **20.12.2011**

(220) 25.05.2009

(300) 02.07.2007 Ž-2007-1513 SR

(731) ARENA DD; KORANSKA 2 10000 ZAGREB HR



(540)

(550) I

(740) Lutovac Branislav, advokat, Bulevar Ivana Crnojevića 93, Podgorica (ME)

(511) **Klasa 16:** hartija, karton i proizvodi od njih, koji nisu uključeni u druge klase; štampane stvari; knjigovezački materijal; fotografije; kancelarijski materijal; lepila za kancelarijske i kućne potrebe; umetnički materijali; kičice; pisaće mašine i kancelarijski rekviziti (izuzev

nameštaja); materijali za obuku i nastavu (izuzev aparata); plastični materijal za pakovanje (koji nije uključen u druge klase); naročito: novine knjige periodični časopisi / revije štampane publikacije brošure obrasci (štampani) fotografije fotografske grafički prikazi i reprodukcije oznake (natpisi) papirnate ili kartonske ispisi iz kompjuterskih bibliografskih baza u štampanom obliku katalozi karte pribor za povez klišeji za štampu knjižice kalendari papir za pakovanje uređaji i aparati za povez knjiga (kancelarijska oprema) trakovi za povez (povez) plakati (poster) prospekti razglednice štamparska slova štamparska pisma, znakovi štamparske pole mala štamparska ravnala štamparski proizvodi korisnički priručnik priručnici oprema za obučavanje (osim uređaja) zaštitni znakovi (papirnati) zbirke

Klasa 35: oglašavanje i reklamiranje; vođenje poslova; poslovno upravljanje; kancelarijski poslovi, naročito: komercijalizacija robe navedene u klasi 16, na malo i na veliko sekretarske usluge multimedijске usluge multimedijски marketing / planiranje agencije za poslovne informacije distribucija uzoraka pretraga podataka u kompjuterskim datotekama (za druge) izbiranje i unošenje podataka u kompjuterske baze uređenje reklamne dokumentacije iznajmljivanje kancelarijskih uređaja i opreme javno plakatiranje istraživanje javnog mišljenja zapošljavanje osoblja vođenje knjiga objavljivanje reklamnih tekstova obrada podataka obrada teksta izrada platnih listova oglašavanje po kompjuterskoj mreži oglašavanje u multimedijском prostoru oglasne usluge u vezi s komercijalizacijom proizvoda iznajmljivanje reklamnih prostora iznajmljivanje reklamnog prostora u medijima i multimedijском prostoru iznajmljivanje reklamnog materijala usluge pretplate novina (za treće osobe) organizacija izložbi u komercijalne ili reklamne svrhe plakatiranje pomoć u vođenju poslova, poslovna pretraživanja savjetovanje o organiziranju poslova poslovno zastupanje u vezi sa nastupima umetnika pospešavanje prodaje za treće osobe predstavljanje proizvoda priprema obaveštenja za javnost priprema i izrada štamparske forme zastupničke usluge (nabavka robe i usiuga za druga preduzeća) priprema, vođenje, organizacija savetovanja, sajmovi, predavanja, tečaja, simpozijuma i drugih priredaba u komercijalne i reklamne svrhe profesionalno savetovanje na području komercijale i organizacije poslova, uključujući savetovanje u oblasti novinarstva, izdavačke delatnosti i multimedijских usluga računovodstvo istraživanje i skupljanje podataka iz medija širenje reklamnih oglasa reklamiranje agencije za reklamiranje reklamne usluge oglašavanje na radiju i televiziji umnožavanje dokumenata sistematizacija informacija u kompjuterske baze statističke informacije propagandni poslovi stručnjaci za poslovnu efikasnost profesionalno poslovno savjetovanje analiza proizvodne cene usluge na području izdavačke delatnosti savetovanje pri zapošljavanju konsultacije za vođenje poslova savetovanje o organizaciji i vođenju poslova savetovanje u oblasti računovodstva, vođenja knjiga i poresko savetovanje transkripcijske usluge usluge proučavanja tržišta i istraživanje javnog mišljenja proučavanje tržišta u oblasti multimedijских i medijских usluga agencije za uvoz i izvoz vođenje kompjuterskih kartoteka usluge vezane na štamparstvo usluge zastupanja stranih preduzeća i upravljanje holding društvima agencije za zapošljavanje, uključujući nuđenje podataka o slobodnim radnim mjestima u štampanom obliku i on-line

Klasa 41: obrazovne usluge; pripremanje obuke; razonoda; sportske i kulturne aktivnosti, naročito: organizacija zabavnih, poslovnih i kulturnih priredaba i takmičenja društvene priredbe organizacije muzičkih priredaba prostori za muzičke priredbe dobrotvorne priredbe sportske priredbe i takmičenja organizacija izložbi u kulturne ili obrazovne svrhe informacije o priredbama digitalna obrada slika produkcija filmova fotografisanje fotografske reportaže objavljivanje tekstova (osim reklamnih tekstova) obrazovanje i podučavanje u oblasti izdavačke delatnosti obuka i podučavanje u oblasti telekomunikacija bioskopi nuđenje on-line elektronskih publikacija izdavanje knjiga obrada (izdavanje) video traka objavljivanje elektronskih knjiga i časopisa na kompjuterskoj mreži organizacija, vođenje i izvođenje razgovora, konferencija, kongresa, seminara, simpozijuma informacije o obuci organizacija i vođenje nastavnih radionica (školoavanje) organizacija nastupa (usluge impresaria)

organizacija zabavnih priredbi na ulici profesionalno usmeravanje produkcija predstava i priredbi prevodilaštvo rezervacija ulaznica za predstave snimanje na mikrofilm usluge novinarskih izveštača snimanje na videotrake usluge obrade govora i slike usluge u oblasti snimanja mikrofilma usluge u oblasti dopisnih kurseva zabavne delatnosti izdavačke delatnosti novina, časopisa, knjiga, tekstova izdavačke delatnosti on-line novina, časopisa, knjiga, tekstova usluge elektronske izdavačke delatnosti proizvodnja, posredovanje i prikazivanje dokumentarnih i obrazovnih filmova, video filmova, radijskih program a i televizijskih spotova nuđenje opštih svakodnevnih informacija i zanimljivosti naročito informacija o pop kulturi i sportu, o automobilizmu, o televizijskim programima, o poslovnim informacijama, o vremenu, horoskop, saveti doktora te posredovanje navedenih informacija, takođe on-line

(210) **2009-267**

(442) **20.12.2011**

(220) 25.05.2009

(300) 25.04.2006. 200670698 SI

25.10.2006 2006/2435 SR

(731) ARENA DD; KORANSKA 2 10000 ZAGREB HR



(540)

(550) I

(740) Lutovac Branislav, advokat, Bulevar Ivana Crnojevića 93, Podgorica (ME)

(511) **Klasa 16:** hartija, karton i proizvodi od njih, koji nisu uključeni u druge klase; štampane stvari; knjigovezački materijal; fotografije; kancelarijski materijal; lepila za kancelarijske i kućne potrebe; umetnički materijali; kičice; pisaće mašine i kancelarijski rekviziti (izuzev nameštaja); materijali za obuku i nastavu (izuzev aparata); plastični materijal za pakovanje (koji nije uključen u druge klase); naročito: novine knjige periodični časopisi / revije štampane publikacije brošure obrasci (štampani) fotografije fotograavure grafički prikazi i reprodukcije oznake (natpisi) papirnate ili kartonske ispisi iz kompjuterskih bibliografskih baza u štampanom obliku katalozi karte pribor za povez klišeji za štampu knjižice kalendari papir za pakovanje uređaji i aparati za povez knjiga (kancelarijska oprema) trakovi za povez (povez) plakati (poster) prospekti razglednice štamparska slova štamparska pisma, znakovi štamparske pole mala štamparska ravnala štamparski proizvodi korisnički priručnik priručnici oprema za obučavanje (osim uređaja) zaštitni znakovi (papirnati) zbirke

Klasa 35: oglašavanje i reklamiranje; vođenje poslova; poslovno upravljanje; kancelarijski poslovi, naročito: komercijalizacija robe navedene u klasi 16, na malo i na veliko sekretarske usluge multimedijске usluge multimedijски marketing / planiranje agencije za poslovne informacije distribucija uzoraka pretraga podataka u kompjuterskim datotekama (za druge) izbiranje i unošenje podataka u kompjuterske baze uređenje reklamne dokumentacije iznajmljivanje kancelarijskih uređaja i opreme javno plakatiranje istraživanje javnog mišljenja zapošljavanje osoblja vođenje knjiga objavljivanje reklamnih tekstova obrada podataka obrada teksta izrada platnih listova oglašavanje po kompjuterskoj mreži oglašavanje u

multimedijском prostoru oglasne usluge u vezi s komercijalizacijom proizvoda iznajmljivanje reklamnih prostora iznajmljivanje reklamnog prostora u medijima i multimedijском prostoru iznajmljivanje reklamnog materijala usluge pretplate novina (za treće osobe) organizacija izložbi u komercijalne ili reklamne svrhe plakiranje pomoć u vođenju poslova, poslovna pretraživanja savjetovanje o organiziranju poslova poslovno zastupanje u vezi sa nastupima umetnika pospešavanje prodaje za treće osobe predstavljanje proizvoda priprema obaveštenja za javnost priprema i izrada štamparske forme zastupničke usluge (nabavka robe i usiuga za druga preduzeća) priprema, vođenje, organizacija savetovanja, sajmovi, predavanja, tečaja, simpozijuma i drugih priredaba u komercijalne i reklamne svrhe profesionalno savetovanje na području komercijale i organizacije poslova, uključujući savetovanje u oblasti novinarstva, izdavačke delatnosti i multimedijских usluga računovodstvo istraživanje i skupljanje podataka iz medija širenje reklamnih oglasa reklamiranje agencije za reklamiranje reklamne usluge oglašavanje na radiju i televiziji umnožavanje dokumenata sistematizacija informacija u kompjuterske baze statističke informacije propagandni poslovi stručnjaci za poslovnu efikasnost profesionalno poslovno savjetovanje analiza proizvodne cene usluge na području izdavačke delatnosti savetovanje pri zapošljavanju konsultacije za vođenje poslova savetovanje o organizaciji i vođenju poslova savetovanje u oblasti računovodstva, vođenja knjiga i poresko savetovanje transkripcijske usluge usluge proučavanja tržišta i istraživanje javnog mišljenja proučavanje tržišta u oblasti multimedijских i medijskih usluga agencije za uvoz i izvoz vođenje kompjuterskih kartoteka usluge vezane na štamparstvo usluge zastupanja stranih preduzeća i upravljanje holding društvima agencije za zapošljavanje, uključujući nuđenje podataka o slobodnim radnim mjestima u štampanom obliku i on-line

Klasa 41: obrazovne usluge; pripremanje obuke; razonoda; sportske i kulturne aktivnosti, naročito: organizacija zabavnih, poslovnih i kulturnih priredaba i takmičenja društvene priredbe organizacije muzičkih priredaba prostori za muzičke priredbe dobrotvorne priredbe sportske priredbe i takmičenja organizacija izložbi u kulturne ili obrazovne svrhe informacije o priredbama digitalna obrada slika produkcija filmova fotografisanje fotografske reportaže objavljivanje tekstova (osim reklamnih tekstova) obrazovanje i podučavanje u oblasti izdavačke delatnosti obuka i podučavanje u oblasti telekomunikacija bioskopi nuđenje on-line elektronskih publikacija izdavanje knjiga obrada (izdavanje) video traka objavljivanje elektronskih knjiga i časopisa na kompjuterskoj mreži organizacija, vođenje i izvođenje razgovora, konferencija, kongresa, seminara, simpozijuma informacije o obuci organizacija i vođenje nastavnih radionica (školoвање) organizacija nastupa (usluge impresaria) organizacija zabavnih priredbi na ulici profesionalno usmeravanje produkcija predstava i priredbi prevodilaštvo rezervacija ulaznica za predstave snimanje na mikrofilm usluge novinarskih izveštača snimanje na videotrake usluge obrade govora i slike usluge u oblasti snimanja mikrofilma usluge u oblasti dopisnih kurseva zabavne delatnosti izdavačke delatnosti novina, časopisa, knjiga, tekstova izdavačke delatnosti on-line novina, časopisa, knjiga, tekstova usluge elektronske izdavačke delatnosti proizvodnja, posredovanje i prikazivanje dokumentarnih i obrazovnih filmova, video filmova, radijskih program a i televizijskih spotova nuđenje opštih svakodnevnih informacija i zanimljivosti naročito informacija o pop kulturi i sportu, o automobilizmu, o televizijskim programima, o poslovnim informacijama, o vremenu, horoskop, saveti doktora te posredovanje navedenih informacija, takođe on-line

(210) **2009-268**

(442) **20.12.2011**

(220) 25.05.2009

(300) 02.07.2007. Ž-2007-1517 SR

(731) ARENA DD; KORANSKA 2 10000 ZAGREB HR

The logo for 'arena' is written in a bold, lowercase, italicized sans-serif font. The letters are white with a thick red outline, set against a solid red rectangular background.

(540)

(550) I

(740) Lutovac Branislav, advokat, Bulevar Ivana Crnojevića 93, Podgorica (ME)

(511) **Klasa 16:** hartija, karton i proizvodi od njih, koji nisu uključeni u druge klase; štampane stvari; knjigovezački materijal; fotografije; kancelarijski materijal; lepila za kancelarijske i kućne potrebe; umetnički materijali; kičice; pisaće mašine i kancelarijski rekviziti (izuzev nameštaja); materijali za obuku i nastavu (izuzev aparata); plastični materijal za pakovanje (koji nije uključen u druge klase); naročito: novine knjige periodični časopisi / revije štampane publikacije brošure obrasci (štampani) fotografije fotograavure grafički prikazi i reprodukcije oznake (natpisi) papirnate ili kartonske ispisi iz kompjuterskih bibliografskih baza u štampanom obliku katalozi karte pribor za povez klišeji za štampu knjižice kalendari papir za pakovanje uređaji i aparati za povez knjiga (kancelarijska oprema) trakovi za povez (povez) plakati (poster) prospekti razglednice štamparska slova štamparska pisma, znakovi štamparske pole mala štamparska ravnala štamparski proizvodi korisnički priručnik priručnici oprema za obučavanje (osim uređaja) zaštitni znakovi (papirnati) zbirke

Klasa 35: oglašavanje i reklamiranje; vođenje poslova; poslovno upravljanje; kancelarijski poslovi, naročito: komercijalizacija robe navedene u klasi 16, na malo i na veliko sekretarske usluge multimedijске usluge multimedijски marketing / planiranje agencije za poslovne informacije distribucija uzoraka pretraga podataka u kompjuterskim datotekama (za druge) izbiranje i unošenje podataka u kompjuterske baze uređenje reklamne dokumentacije iznajmljivanje kancelarijskih uređaja i opreme javno plakatiranje istraživanje javnog mišljenja zapošljavanje osoblja vođenje knjiga objavljivanje reklamnih tekstova obrada podataka obrada teksta izrada platnih listova oglašavanje po kompjuterskoj mreži oglašavanje u multimedijском prostoru oglasne usluge u vezi s komercijalizacijom proizvoda iznajmljivanje reklamnih prostora iznajmljivanje reklamnog prostora u medijima i multimedijском prostoru iznajmljivanje reklamnog materijala usluge pretplate novina (za treće osobe) organizacija izložbi u komercijalne ili reklamne svrhe plakatiranje pomoć u vođenju poslova, poslovna pretraživanja savjetovanje o organiziranju poslova poslovno zastupanje u vezi sa nastupima umetnika pospešavanje prodaje za treće osobe predstavljanje proizvoda priprema obaveštenja za javnost priprema i izrada štamparske forme zastupničke usluge (nabavka robe i usiuga za druga preduzeća) priprema, vođenje, organizacija savetovanja, sajmovi, predavanja, tečaja, simpozijuma i drugih priredaba u komercijalne i reklamne svrhe profesionalno savetovanje na području komercijale i organizacije poslova, uključujući savetovanje u oblasti novinarstva, izdavačke delatnosti i multimedijских usluga računovodstvo istraživanje i skupljanje podataka iz medija širenje reklamnih oglasa reklamiranje agencije za reklamiranje reklamne usluge oglašavanje na radiju i televiziji umnožavanje dokumenata sistematizacija informacija u kompjuterske baze statističke informacije propagandni poslovi stručnjaci za poslovnu efikasnost profesionalno poslovno savjetovanje analiza proizvodne cene usluge na području izdavačke delatnosti savetovanje pri zapošljavanju konsultacije za vođenje poslova savetovanje o organizaciji i vođenju poslova savetovanje u oblasti računovodstva, vođenja knjiga i poresko savetovanje transkripcijske usluge usluge proučavanja tržišta i istraživanje javnog mišljenja proučavanje tržišta u oblasti multimedijских i medijskih usluga agencije za uvoz i izvoz vođenje kompjuterskih kartoteka usluge vezane na štamparstvo usluge zastupanja stranih preduzeća i upravljanje holding društvima agencije za zapošljivanje, uključujući nuđenje podataka o slobodnim radnim mjestima u štampanom obliku i on-line

Klasa 41: obrazovne usluge; pripremanje obuke; razonoda; sportske i kulturne aktivnosti, naročito: organizacija zabavnih, poslovnih i kulturnih priredaba i takmičenja društvene priredbe organizacije muzičkih priredaba prostori za muzičke priredbe dobrotvorne priredbe sportske priredbe i takmičenja organizacija izložbi u kulturne ili obrazovne svrhe informacije o priredbama digitalna obrada slika produkcija filmova fotografisanje fotografske reportaže objavljivanje tekstova (osim reklamnih tekstova) obrazovanje i podučavanje u oblasti izdavačke delatnosti obuka i podučavanje u oblasti telekomunikacija bioskopi nuđenje on-line elektronskih publikacija izdavanje knjiga obrada (izdavanje) video traka objavljivanje elektronskih knjiga i časopisa na kompjuterskoj mreži organizacija, vođenje i izvođenje razgovora, konferencija, kongresa, seminara, simpozijuma informacije o obuci organizacija i vođenje nastavnih radionica (školoavanje) organizacija nastupa (usluge impresaria) organizacija zabavnih priredbi na ulici profesionalno usmeravanje produkcija predstava i priredbi prevodilaštvo rezervacija ulaznica za predstave snimanje na mikrofilm usluge novinarskih izveštača snimanje na videotrake usluge obrade govora i slike usluge u oblasti snimanja mikrofilma usluge u oblasti dopisnih kurseva zabavne delatnosti izdavačke delatnosti novina, časopisa, knjiga, tekstova izdavačke delatnosti on-line novina, časopisa, knjiga, tekstova usluge elektronske izdavačke delatnosti proizvodnja, posredovanje i prikazivanje dokumentarnih i obrazovnih filmova, video filmova, radijskih program a i televizijskih spotova nuđenje opštih svakodnevnih informacija i zanimljivosti naročito informacija o pop kulturi i sportu, o automobilizmu, o televizijskim programima, o poslovnim informacijama, o vremenu, horoskop, saveti doktora te posredovanje navedenih informacija, takođe on-line

(210) **2009-269**

(442) **20.12.2011**

(220) 25.05.2009

(300) 30.04.2008 Ž-2008-1092 RS

(731) EUROPAPRESS HOLDING DOO; KORANSKA 2 10000 ZAGREB HR



(540)

(550) I

(740) Lutovac Branislav, advokat, Bulevar Ivana Crnojevića 93, Podgorica (ME)

(511) **Klasa 16:** hartija, karton i proizvodi od njih, koji nisu uključeni u druge klase; štampane stvari; knjigovezački materijal; fotografije; kancelarijski materijal; lepila za kancelarijske i kućne potrebe; umetnički materijali; kičice; pisaće mašine i kancelarijski rekviziti (izuzev nameštaja); materijali za obuku i nastavu (izuzev aparata); plastični materijal za pakovanje (koji nije uključen u druge klase); naročito: novine knjige periodični časopisi / revije štampane publikacije brošure obrasci (štampani) fotografije fotogravure grafički prikazi i reprodukcije oznake (natpisi) papirnate ili kartonske ispisi iz kompjuterskih bibliografskih baza u štampanom obliku katalogi karte pribor za povez klišeji za štampu knjižice kalendari papir za pakovanje uređaji i aparati za povez knjiga (kancelarijska oprema) trakovi za povez (povez) plakati (poster) prospekti razglednice štamparska slova štamparska pisma, znakovi štamparske pole mala štamparska ravnala štamparski proizvodi korisnički priručnik priručnici oprema za obučavanje (osim uređaja) zaštitni znakovi (papirnati) zbirke

Klasa 35: oglašavanje i reklamiranje; vođenje poslova; poslovno upravljanje; kancelarijski poslovi, naročito: komercijalizacija robe navedene u klasi 16, na malo i na veliko sekretarske usluge multimedijske usluge multimedijiski marketing / planiranje agencije za poslovne

informacije distribucija uzoraka pretraga podataka u kompjuterskim datotekama (za druge) izbiranje i unošenje podataka u kompjuterske baze uređenje reklamne dokumentacije iznajmljivanje kancelarijskih uređaja i opreme javno plakatiranje istraživanje javnog mišljenja zapošljavanje osoblja vođenje knjiga objavljivanje reklamnih tekstova obrada podataka obrada teksta izrada platnih listova oglašavanje po kompjuterskoj mreži oglašavanje u multimedijском prostoru oglasne usluge u vezi s komercijalizacijom proizvoda iznajmljivanje reklamnih prostora iznajmljivanje reklamnog prostora u medijima i multimedijском prostoru iznajmljivanje reklamnog materijala usluge pretplate novina (za treće osobe) organizacija izložbi u komercijalne ili reklamne svrhe plakatiranje pomoć u vođenju poslova, poslovna pretraživanja savjetovanje o organiziranju poslova poslovno zastupanje u vezi sa nastupima umetnika pospešavanje prodaje za treće osobe predstavljanje proizvoda priprema obaveštenja za javnost priprema i izrada štamparske forme zastupničke usluge (nabavka robe i usiuga za druga preduzeća) priprema, vođenje, organizacija savetovanja, sajmovi, predavanja, tečaja, simpozijuma i drugih priredaba u komercijalne i reklamne svrhe profesionalno savetovanje na području komercijale i organizacije poslova, uključujući savetovanje u oblasti novinarstva, izdavačke delatnosti i multimedijских usluga računovodstvo istraživanje i skupljanje podataka iz medija širenje reklamnih oglasa reklamiranje agencije za reklamiranje reklamne usluge oglašavanje na radiju i televiziji umnožavanje dokumenata sistematizacija informacija u kompjuterske baze statističke informacije propagandni poslovi stručnjaci za poslovnu efikasnost profesionalno poslovno savjetovanje analiza proizvodne cene usluge na području izdavačke delatnosti savetovanje pri zapošljavanju konsultacije za vođenje poslova savetovanje o organizaciji i vođenju poslova savetovanje u oblasti računovodstva, vođenja knjiga i poresko savetovanje transkripcijske usluge usluge proučavanja tržišta i istraživanje javnog mišljenja proučavanje tržišta u oblasti multimedijских i medijskih usluga agencije za uvoz i izvoz vođenje kompjuterskih kartoteka usluge vezane na štamparstvo usluge zastupanja stranih preduzeća i upravljanje holding društvima agencije za zapošljavanje, uključujući nuđenje podataka o slobodnim radnim mjestima u štampanom obliku i on-line

Klasa 41: obrazovne usluge; pripremanje obuke; razonoda; sportske i kulturne aktivnosti, naročito: organizacija zabavnih, poslovnih i kulturnih priredaba i takmičenja društvene priredbe organizacije muzičkih priredaba prostori za muzičke priredbe dobrotvorne priredbe sportske priredbe i takmičenja organizacija izložbi u kulturne ili obrazovne svrhe informacije o priredbama digitalna obrada slika produkcija filmova fotografisanje fotografske reportaže objavljivanje tekstova (osim reklamnih tekstova) obrazovanje i podučavanje u oblasti izdavačke delatnosti obuka i podučavanje u oblasti telekomunikacija bioskopi nuđenje on-line elektronskih publikacija izdavanje knjiga obrada (izdavanje) video traka objavljivanje elektronskih knjiga i časopisa na kompjuterskoj mreži organizacija, vođenje i izvođenje razgovora, konferencija, kongresa, seminara, simpozijuma informacije o obuci organizacija i vođenje nastavnih radionica (školovanje) organizacija nastupa (usluge impresaria) organizacija zabavnih priredbi na ulici profesionalno usmeravanje produkcija predstava i priredbi prevodilaštvo rezervacija ulaznica za predstave snimanje na mikrofilm usluge novinarskih izveštača snimanje na videotrake usluge obrade govora i slike usluge u oblasti snimanja mikrofilma usluge u oblasti dopisnih kurseva zabavne delatnosti izdavačke delatnosti novina, časopisa, knjiga, tekstova izdavačke delatnosti on-line novina, časopisa, knjiga, tekstova usluge elektronske izdavačke delatnosti proizvodnja, posredovanje i prikazivanje dokumentarnih i obrazovnih filmova, video filmova, radijskih program a i televizijskih spotova nuđenje opštih svakodnevnih informacija i zanimljivosti naročito informacija o pop kulturi i sportu, o automobilizmu, o televizijskim programima, o poslovnim informacijama, o vremenu, horoskop, saveti doktora te posredovanje navedenih informacija, takođe on-line

(210) **2009-270**(442) **20.12.2011**

(220) 25.05.2009

(300) 02.07.2007 Ž-1506/07 RS

(731) WM WRIGLEY JR. COMPANY; 410 NORTH MICHIGAN AVENUE, CHICAGO IL 60611 US

WINTERFRESH FUSION

(540)

(550) I

(740) Čejović Vladimir, advokat, 13 Jul br. 21, Podgorica, (ME)

(511) **Klasa 30:** Slatkiši, naime žvakaće gume i žvakaće gume od kojih mogu da se prave veliki baloni, bombone i dražeje pepermint.(210) **2009-286**(442) **20.12.2011**

(220) 26.05.2009

(300) 13.08.2007 Ž-1826/07 RS

(731) WM WRIGLEY JR COMPANY; 410 NORTH MICHIGAN AVENUE, CHICAGO, IL 60611 US

JELLY CHEWS

(540)

(550) I

(740) Čejović Vladimir, advokat, 13 Jul br. 21, Podgorica, (ME)

(511) **Klasa 30:** Slatkiši, naime žvakaće gume i žvakaće gume od kojih mogu da se prave veliki baloni, bombone i dražeje pepermint.(210) **2009-296**(442) **20.12.2011**

(220) 27.05.2009

(300) 08.06.2006 Ž-2006-1296 56067 ZIS RS

(731) FLUIDI DOO; ZUJINSKI PUT 5 17523, PREŠEVO RS



(540)

(550) I

(740) Čupić Branislav, advokat, Dalmatinska 10, Podgorica, (ME)

(511) **Klasa 32:** bezalkoholna pića.(210) **2009-298**(442) **20.12.2011**

(220) 27.05.2009

(300) 27 03 2008 Z-2008-725 ZIS RS

(731) FAIRMONT HOTELS RESORT INTERNATIONAL RT LTD A HANGARIAN CORPORATION; DOHANY UTCA 12 BUDAPEST H-1074, HU

FAIRMONT

(540)

(550) I

(740) Čupić Branislav, advokat, Dalmatinska 10, Podgorica, (ME)

(511) **Klasa 3:** Sapuni, parfimerijski proizvodi, esencijalna ulja, kozmetika i losioni za kosu; ne-medicinski toaletni preparati; puderi, kreme, losioni i maske, sve za lice, ruke i tijelo; kozmetički preparati za njegu kože; preparati za depilaciju; vještački nokti; vještačke trepavice; lak za nokte; sredstva za skidanje laka za nokte; šminka; preparati za tuširanje i kupanje; preparati za kosu; proizvodi za brijanje i za poslije brijanja; kolonjske vode, toaletne vode, blagi parfemi; dezodoransi i anti perspiranti za ličnu upotrebu; eterična ulja; proizvodi za aromaterapiju; sredstva za čišćenje zuba; sredstva za beljenje i za pranje; sredstva za čišćenje, poliranje i odmašćivanje i abrazivna sredstva.

Klasa 14: Nakit, bižuterija, časovničarski i drugi hronometrijski instrumenti; časovnici i satovi; dragoceni metali i njihove legure i predmeti izrađeni od dragocenih metala ili sa prevlakom od njih, koji nisu obuhvaćeni drugim klasama.

Klasa 16: Hartija, karton i proizvodi od ovih materijala, koji nisu obuhvaćeni drugim klasama; fotografije; ljepila za kancelarijsku ili kućnu upotrebu; materijali za umetnike; kičice; pišaće mašine i kancelarijski rekviziti (izuzev nameštaja); materijal za nastavu i obuku (izuzev aparata); plastični materijali za pakovanje (koji nisu obuhvaćeni drugim klasama); štamparska slova; klišeji; štampane stvari; periodična štampa, knjige, knjižice, brošure i časopisi; kancelarijski materijal i pribor za pisanje, poster, čestitke, promotivni leci; papirne ili plastične kese, i papirza uvijanje.

Klasa 18: Torbe; ranci; koferi i torbe; novčanici; kaiševi; ruksaci; kišobrani; torbe za igre; futrole za ključeve, koferčići i torbice za kozmetiku; koža i imitacija kože, proizvodi od ovih materijala koji nisu obuhvaćeni drugim klasama.

Klasa 20: Nameštaj, ogledala, ramovi; kreveti, dušeci, proizvodi (koji nisu obuhvaćeni drugim klasama) od drveta, plute, trske, rogoza, pruća, roga, kosti, slonovače, kitove kosti, školjke, ćilibara, sedefa, sepiolita, i zamena svih ovih materijala, ili od plastike.

Klasa 24: Peškiri, posteljina, stolnjaci i čaršavi, vreće za spavanje, zavjese, tkanine i tekstilni proizvodi koji nijesu obuhvaćeni drugim klasama; prekrivači za krevete i stolove.

Klasa 25: Odeća, obuća i pokrivala glave, odevni predmeti za sport, pidžame, veš, spavaćice, kućne haljine, papuče, kupaći kostimi, sve obuhvaćeno klasom 25.

Klasa 28: Igre, i predmeti za igru; gimnastički i sportski artikli koji nijesu obuhvaćeni drugim klasama; ukrasi za jelku; oprema za rekreaciju; sprave za vežbanje; oprema za masažu i spa tretmane; igračke.

Klasa 30: Kafa, čaj, kakao, šećer, pirinač, tapioka, sago, zamena kafe; brašno i proizvodi od žitarica, hleb, peciva, kolači, poslastice, bombone, sladoled; med, sirup od melase; kvasac, prašak za pecivo; so, senf; sirće, sosovi (kao začini); začini; led.

Klasa 32: Piva; vode; mineralne i sodne vode i druga bezalkoholna pića; voćni napitci i voćni sokovi; sirupi i drugi preparati za proizvodnju pića.

Klasa 33: Vina, alkoholna pica (osim piva).

Klasa 35: Usluge oglašavanja i reklamiranja; poslovni menadžment i administrativne usluge; poslovni menadžment hotela, spa centara, apartmana sa pratećim uslugama, objekata za

prodaju obroka hrane, objekata za prodaju pica, kancelarija, poslovnih centara, robnih kuća, šoping centara, maloprodajnih i veleprodajnih objekata; konsultantske usluge u vezi sa poslovnim menadžmentom, konsultantske usluge u vezi sa hotelskim menadžmentom, konsultantske usluge u vezi spa centara, konsultantske usluge u poslovnom menadžmentu u oblasti hrane i pica; poslovne savetodavne usluge u vezi sa franšizingom; poslovna administracija; kancelarijski poslovi; organizovanje kongresa i izložbi u poslovne i komercijalne svrhe; usluge prodaje; usluge prometa robe na malo; usluge kataloške prodaje robe; usluge prodaje putem interneta; prikupljanje za treća lica razne robe radi omogućavanja potrošačima olakšanog razgledanja i kupovine te robe u hotelima, objektima za prodaju obroka hrane, objektima za prodaju pica, kancelarijskim zgradama, kongresnim centrima, robnim kućama, ili prodavnicama robe na veliko, putem kataloga za naručivanje preko pošte ili sredstvima telekomunikacija, ili putem veb sajta globalne komunikacione mreže za prodaju razne robe; pravljenje mailing lista; usluge omogućavanja naručivanja putem pošte, telefona, i svih drugih vidova komunikacije i telekomunikacije; usluge prodaje po narudžbenicama putem pošte, telefona i svih drugih vidova komunikacije i telekomunikacija; direktno oglašavanje; savetodavne poslovne usluge i usluge poslovnog menadžmenta; usluge izlaganja robe; reklamne usluge; marketinške i promotivne usluge, analiza i istraživanje tržišta; podsticajni nagradni program!, uključujući i one za goste hotela i odmarališta; podsticajni nagradni programi za mušterije u spa centrima; podsticajni nagradni programi za korisnike kreditnih kartica; vođenje programa za uspostavljanje i održavanje lojalnosti kupaca; usluge privatnih rezidencijalnih klubova, uključujući obezbeđivanje kancelarijskih prostorija i opreme za članove i rezidente; usluge agencije za uvoz i izvoz, nabavljanje i kupovina robe za poslovne potrebe; aranžiranje izloga; uključujući i pružanje svih prethodno navedenih usluga elektronskim putem ili online iz kompjuterske baze podataka ili putem interneta; usluge pružanja informacija, savetodavne usluge i usluge konsaltinga u vezi sa prethodno navedenim uslugama; sve obuhvaćeno klasom 35.

Klasa 36: Poslovi vezani za nekretnine; apartmani za smeštaj; menadžment u vezi sa stanovima, kućama i stambenim zgradama; usluge menadžmenta u vezi objekata za smeštaj; prodaja, iznajmljivanje i izdavanje apartmana, stanova, zgrada, kuća, kondominijuma i drugih stambenih objekata; usluge razvoja i menadžmenta u oblasti nekretnina; davanje prava drugima da koriste nekretnine i usluge upravljanja u vezi sa tim; davanje prava korišćenja apartmana, stambenih prostora i nekretnina u susvojini članovima klubova za odmor i usluge upravljanja u vezi sa tim; usluge u vezi sa apartmanima, stambenim prostorima, nekretninama u susvojini, članstvom u klubovima za odmor, članstvom u klubovima, tajm šeringom nekretnina za odmor, tajm šeringom nekretnina; obezbeđivanje smeštaja; izdavanje smeštaja u ime drugih; iznajmljivanje apartmana; iznajmljivanje stanova; apartmani sa pratećim uslugama; usluge u vezi sa poslovnim prostorom, šoping centima i šoping molovima, i nekretninama svih vrsta, i objektima vezanim za njih; usluge u vezi sa prodajom tajm seringa i nekretnina u susvojini sa pravom korišćenja na određeno vreme; usluge u vezi sa razmenom nekretnina uključujući i tajm šer nekretnine i nekretnine u susvojini sa pravom korišćenja na određeno vreme; usluge u vezi sa članstvom u tajm šeringu nekretnina; pružanje informacija o nekretninama, apartmanima, tajm šering objektima, i izdavanju stanova; tajm šering nekretnina; tajm šering nekretnina za odmor; usluge u vezi sa članstvom u vezi tajm šering nekretnina; finansijske usluge; usluge u vezi hipoteka; usluge kreditnih kartica; novčane usluge; usluge obezbeđivanja sefova; usluge osiguranja; uključujući i pružanje svih prethodno navedenih usluga elektronskim putem ili online iz kompjuterske baze podataka ili putem interneta; usluge pružanja informacija, savetodavne usluge i usluge konsaltinga u vezi sa prethodno navedenim uslugama; sve obuhvaćeno klasom 36.

Klasa 39: Transport; pakovanje i skladištenje robe; putni aranžmani; vođenje turističkih biroa (osim hotelskih rezervacija); vođenje turističkih agencija; organizovanje tura; usluge u

vezi sa iznajmljivanjem plovila, organizovanje krstarenja, upravljanje marinama; transport putnika, buking mesta za putnike i putne rezervacije; pratnja i prevoz putnika; vođenje garaža za parkiranje, iznajmljivanje parking mesta, obezbeđivanje prostora za parkiranje, iznajmljivanje vozila; uključujući sve navedene usluge elektronskim ili onlajn putem iz kompjuterske baze podataka ili putem interneta; informacijske, savetodavne i konsultantske usluge u vezi sa navedenim uslugama; sve obuhvaćeno klasom 39.

Klasa 41: Obrazovanje; obezbeđivanje obuke; zabava; sportske i kulturne aktivnosti; pružanje usluga masaže i fizičkog vežbanja; držanje fitnes i velnes seminara, aerobik seminara; obezbeđivanje prostora za klubove zdravlja, fitnes klubove, teretane, terena za golf i rekreaciju i pružanje odgovarajućih usluga; pružanje usluga kazina i igara na sreću; obuka I obrazovanje u vezi sa ishranom, zdravljem i fitnesom; organizovanje i vođenje konferencija; planiranje proslava; fotografske usluge; produkcija show predstava; organizovanje i vođenje takmičenja; usluge sportskih kampova; prikazivanje nastupa uživo; usluge zabavnih parkova; usluge igraonica za zabavu; usluge izdavaštva; usluge filmske produkcije; usluge radijske i televizijske produkcije; usluge pozorišta; pružanje usluga bioskopskih sala; obezbeđivanje prostora za izlaganje muzejskih eksponata; usluge u vezi sa zoološkim vrtovima; uključujući sve navedene usluge elektronskim ili onlajn putem iz kompjuterske baze podataka ili putem interneta; informacijske, savetodavne i konsultantske usluge u vezi sa navedenim uslugama, sve obuhvaćeno klasom 41.

Klasa 43: Obezbeđivanje hrane i pica; privremeni smeštaj; usluge hotela i odmarališta, usluge smeštaja u hotelima; usluge rezervacije za hotelski smeštaj; usluge iznajmljivanja soba; pravljenje rezervacija i bukiranje privremenog smeštaja; pravljenje rezervacija za duži i kraći boravak u apartmanima i kondominijumima; usluge privatnih rezidencijalnih i društvenih klubova, uključujući usluge čuvanja dece, rezervacija mesta u restoranima, rezervacija obroka, organizovanje banketa i društvenih događaja u posebnim prilikama; obezbeđivanje usluga konferencijskih prostora, banketskih usluga; usluge barova, kafea, restorana, koktel barova i kafeterija; spravljanja hrane; usluge kateringa; obezbeđivanje usluga objekata za konvencije i izložbe; uključujući sve navedene usluge elektronskim ili onlajn putem iz kompjuterske baze podataka ili putem interneta; informacijske, savetodavne i konsultantske usluge u vezi sa navedenim uslugama; sve obuhvaćeno klasom 43.

Klasa 44: Medicinske usluge; veterinarske usluge; higijenske usluge i usluge nege lepote za ljude i životinje; usluge u oblasti poljoprivrede, hortikulture i šumarstva; obezbeđivanje usluga zdravstvenih spa centara, sauna, hamama, i salona za masažu; pružanje usluga masaže; turska kupatila; saloni za lepotu i usluge nege lepote; frizerske i berberske usluge; usluge aromaterapije; usluge fizioterapije; usluge elektrolize i depilacije; manikirske i pedikirske usluge; zdravstvene usluge, usluge nege lepote, nege tela, kože i kose; domovi za zbrinjavanje; starački domovi; domovi za oporavak; uključujući sve navedene usluge elektronskim ili onlajn putem iz kompjuterske baze podataka ili putem interneta; informacijske, savetodavne i konsultantske usluge u vezi sa navedenim uslugama; sve obuhvaćeno klasom

(210) **2009-299**

(442) **20.12.2011**

(220) 27.05.2009

(300) 02.02.2009. Ž-2009-196 ZIS RS

(731) LABORATORIE GARNIER CIE; SOCIETE EN NOM COLLECTIF 281 RUE SAINT-HONORE, 75008 PARIS FR

MINERAL SENSITIVE

(540)

(550) I

(740) Čupić Branislav, advokat, Dalmatinska 10, Podgorica, (ME)

(511) **Klasa 3:** : Parfemi, toaletne vode, gelovi, soli za kupanje i tuširanje koje nisu za medicinsku upotrebu, toaletni sapuni, dezodoransi zatelo, kozmetički proizvodi, naročito kreme, mleko, losioni, gelovi i puderi za lice, telo i ruke; preparati za zaštitu od sunca (kozmetički proizvodi); proizvodi za šminkanje; šamponi; gelovi, sprejovi, pene i balzami za stiliziranje kose i negu kose; lakovi za kosu; preparati za farbanje i izbeljivanje kose; preparati za trajnu i mini-val; eterična ulja za ličnu upotrebu.

(210) **2009-300**(442) **20.12.2011**

(220) 27.05.2009

(300) 02.02.2009 Ž-2009-197 ZIS RS

(731) LABORATORIE GARNIER CIE; SOCIETE EN NOM COLLECTIF 281 RUE SAINT-HONORE, 75008 PARIS FR

MINERAL INVISIBLE

(540)

(550) I

(740) Čupić Branislav, advokat, Dalmatinska 10, Podgorica, (ME)

(511) **Klasa 3:** Parfemi, toaletne vode, gelovi, soli za kupanje i tuširanje koje nisu za medicinsku upotrebu, toaletni sapuni, dezodoransi za telo, kozmetički proizvodi, naročito kreme, mleko, losioni, gelovi i puderi za lice, telo i ruke; preparati za zaštitu od sunca (kozmetički proizvodi); proizvodi za šminkanje; šamponi; gelovi, sprejovi, pene i balzami za stiliziranje kose i negu kose; lakovi za kosu; preparati za farbanje i izbeljivanje kose; preparati za trajnu i mini-val; eterična ulja za ličnu upotrebu.

(210) **2009-303**(442) **20.12.2011**

(220) 27.05.2009

(731) FAIRMONT HOTELS RESORT INTERNATIONAL RT LTD A HANGARIAN CORPORATION; DOHANY UTCA 12 BUDAPEST H-1074 HU



(540)

(550) I

(740) Čupić Branislav, advokat, Dalmatinska 10, Podgorica, (ME)

(511) **Klasa 36:** Poslovi vezani za nekretnine; apartmani za smeštaj; menadžment u vezi sa stambenim kućama i stambenim zgradama; usluge menadžmenta u vezi objekata za smeštaj; prodaja, iznajmljivanje i izdavanje apartmana, stanova, zgrada, kuća, kondominijuma i drugih stambenih objekata; usluge razvoja i menadžmenta u oblasti nekretnina; davanje prava drugima da koriste nekretnine i usluge upravljanja u vezi sa tim; davanje prava korišćenja apartmana, stambenih prostora i nekretnina u susvojini članovima klubova za odmor i usluge upravljanja u vezi sa tim; usluge u vezi sa apartmanima, stambenim prostorima, nekretninama u susvojini, članstvom u klubovima za odmor, članstvom u klubovima, tajm šeringom nekretnina za odmor, tajm šeringom nekretnina; obezbeđivanje smeštaja; izdavanje smeštaja u ime drugih;

iznajmljivanje apartmana; iznajmljivanje stanova; apartmani sa pratećim uslugama; usluge u vezi sa poslovnim prostorom, šoping centrima i šoping molovima, i nekretninama svih vrsta, i prostorima vezanim za njih; usluge u vezi sa prodajom tajm šeringa i nekretnina sa vlasništvom na određeno vreme; usluge u vezi sa razmenom nekretnina uključujući i tajm šer nekretnine i nekretnine sa vlasništvom na određeno vreme; usluge u vezi sa članstvom u tajm šeringu nekretnina; pružanje informacija o nekretninama, apartmanima, tajm šering objektima, i izdavanju stanova; tajm šering nekretnina; tajm šering nekretnina za odmor; usluge vezi sa članstvom u vezi tajm šering nekretnina; finansijske usluge; usluge u vezi hipoteke; usluge kreditnih kartica; novčane usluge; usluge obezbeđivanja sefova; usluge osiguranja; uključujući i pružanje svih prethodno navedenih usluga elektronskim putem ili online iz kompjuterske baze podataka ili putem interneta; usluge pružanja informacija, savetodavne usluge i usluge konsaltinga u vezi sa prethodno navedenim uslugama; sve obuhvaćeno klasom 36.

Klasa 43: Obezbeđivanje hrane i pica; privremeni smeštaj; usluge hotela i odmarališta, usluge smeštaja u hotelima; usluge rezervacije za hotelski smeštaj; usluge iznajmljivanja soba; pravljenje rezervacija i bukiranje privremenog smeštaja; pravljenje rezervacija za duži i kraći boravak u apartmanima i kondominijumima; usluge u domaćinstvima i usluge vezane za društvena okupljanja, uključujući usluge čuvanja dece, rezervacija mesta u restoranima i obroka, organizovanje banketa i društvenih događaja u posebnim prilikama; obezbeđivanje usluga konferencijskih prostora, banketskih usluga; usluge barova, kafea, restorana, koktel barova i kafeterija; spravljanja hrane; usluge kateringa; obezbeđivanje usluga objekata za konvencije i izložbe; uključujući sve navedene usluge elektronskim ili onlajn putem iz kompjuterske baze podataka ili putem interneta; informacijske, savetodavne i konsultantske usluge u vezi sa navedenim uslugama; sve obuhvaćeno klasom 43.

(210) **2009-304**

(442) **20.12.2011**

(220) 27.05.2009

(300) 27.03.2008. Ž-2008-726 ZIS RS

(731) FAIRMONT HOTELS RESORT INTERNATIONAL RT LTD A HANGARIAN CORPORATION; DOHANY UTCA 12 BUDAPEST H-10704 (HU)

FAIRMONT HERITAGE PLACE

(540)

(550) I

(740) Ćupić Branislav, advokat, Dalmatinska 10, Podgorica, (ME)

(511) **Klasa 36:** Poslovi vezani za nekretnine; apartmani za smeštaj; menadžment u vezi sa stambenim kućama i stambenim zgradama; usluge menadžmenta u vezi objekata za smeštaj; prodaja, iznajmljivanje i izdavanje apartmana, stanova, zgrada, kuća, kondominijuma i drugih stambenih objekata; usluge razvoja i menadžmenta u oblasti nekretnina; davanje prava drugima da koriste nekretnine i usluge upravljanja u vezi sa tim; davanje prava korišćenja apartmana, stambenih prostora i nekretnina u susvojini članovima klubova za odmor i usluge upravljanja u vezi sa tim; usluge u vezi sa apartmanima, stambenim prostorima, nekretninama u susvojini, članstvom u klubovima za odmor, članstvom u klubovima, tajm šeringom nekretnina za odmor, tajm šeringom nekretnina; obezbeđivanje smeštaja; izdavanje smeštaja u ime drugih; iznajmljivanje apartmana; iznajmljivanje stanova; apartmani sa pratećim uslugama; usluge u vezi sa poslovnim prostorom, šoping centrima i šoping molovima, i nekretninama svih vrsta, i prostorima vezanim za njih; usluge u vezi sa prodajom tajm šeringa i nekretnina sa vlasništvom na određeno vreme; usluge u vezi sa razmenom nekretnina uključujući i tajm

šer nekretnine i nekretnine sa vlasništvom na određeno vreme; usluge u vezi sa članstvom u tajm šeringu nekretnina; pružanje informacija o nekretninama, apartmanima, tajm šering objektima, i izdavanju stanova; tajm šering nekretnina; tajm šering nekretnina za odmor; usluge vezi sa članstvom u vezi tajm šering nekretnina; finansijske usluge; usluge u vezi hipoteke; usluge kreditnih kartica; novčane usluge; usluge obezbeđivanja sefova; usluge osiguranja; uključujući i pružanje svih prethodno navedenih usluga elektronskim putem ili online iz kompjuterske baze podataka ili putem interneta; usluge pružanja informacija, savetodavne usluge i usluge konsaltinga u vezi sa prethodno navedenim uslugama; sve obuhvaćeno klasom 36.

Klasa 43: Obezbeđivanje hrane i pića; privremeni smeštaj; usluge hotela i odmarališta, usluge smeštaja u hotelima; usluge rezervacije za hotelski smeštaj; usluge iznajmljivanja soba; pravljenje rezervacija i bukiranje privremenog smeštaja; pravljenje rezervacija za duži i kraći boravak u apartmanima i kondominijumima; usluge u domaćinstvima i usluge vezane za društvena okupljanja, uključujući usluge čuvanja dece, rezervacija mesta u restoranima i obroka, organizovanje banketa i društvenih događaja u posebnim prilikama; obezbeđivanje usluga konferencijskih prostora, banketskih usluga; usluge barova, kafea, restorana, koktel barova i kafeterija; spravljanja hrane; usluge kateringa; obezbeđivanje usluga objekata za konvencije i izložbe; uključujući sve navedene usluge elektronskim ili onlajn putem iz kompjuterske baze podataka ili putem interneta; informacijske, savetodavne i konsultantske usluge u vezi sa navedenim uslugama; sve obuhvaćeno klasom 43.

(210) **2009-305**

(442) **20.12.2011**

(220) 27.05.2009

(300) 27.03.2008. Ž-2008-727 ZIS RS

(731) FAIRMONT HOTELS RESORT INTERNATIONAL RT LTD A HANGARIAN CORPORATION; DOHANY UTCA 12 BUDAPEST H-1074, HU

FAIRMONT RESIDENCES

(540)

(550) I

(740) Čupić Branislav, advokat, Dalmatinska 10, Podgorica, (ME)

(511) **Klasa 36:** Poslovi vezani za nekretnine; apartmani za smeštaj; menadžment u vezi sa stambenim kućama i stambenim zgradama; usluge menadžmenta u vezi objekata za smeštaj; prodaja, iznajmljivanje i izdavanje apartmana, stanova, zgrada, kuća, kondominijuma i drugih stambenih objekata; usluge razvoja i menadžmenta u oblasti nekretnina; davanje prava drugima da koriste nekretnine i usluge upravljanja u vezi sa tim; davanje prava korišćenja apartmana, stambenih prostora i nekretnina u susvojini članovima klubova za odmor i usluge upravljanja u vezi sa tim; usluge u vezi sa apartmanima, stambenim prostorima, nekretninama u susvojini, članstvom u klubovima za odmor, članstvom u klubovima, tajm šeringom nekretnina za odmor, tajm šeringom nekretnina; obezbeđivanje smeštaja; izdavanje smeštaja u ime drugih; iznajmljivanje apartmana; iznajmljivanje stanova; apartmani sa pratećim uslugama; usluge u vezi sa poslovnim prostorom, šoping centrima i šoping molovima, i nekretninama svih vrsta, i prostorima vezanim za njih; usluge u vezi sa prodajom tajm šeringa i nekretnina sa vlasništvom na određeno vreme; usluge u vezi sa razmenom nekretnina uključujući i tajm šer nekretnine i nekretnine sa vlasništvom na određeno vreme; usluge u vezi sa članstvom u tajm šeringu nekretnina; pružanje informacija o nekretninama, apartmanima, tajm šering objektima, i izdavanju stanova; tajm šering nekretnina; tajm šering nekretnina za odmor; usluge vezi sa članstvom u vezi tajm šering nekretnina; finansijske usluge; usluge u vezi

hipoteke; usluge kreditnih kartica; novčane usluge; usluge obezbeđivanja sefova; usluge osiguranja; uključujući i pružanje svih prethodno navedenih usluga elektronskim putem ili online iz kompjuterske baze podataka ili putem interneta; usluge pružanja informacija, savetodavne usluge i usluge konsaltinga u vezi sa prethodno navedenim uslugama; sve obuhvaćeno klasom 36.

Klasa 43: Obezbeđivanje hrane i pica; privremeni smeštaj; usluge hotela i odmarališta, usluge smeštaja u hotelima; usluge rezervacije za hotelski smeštaj; usluge iznajmljivanja soba; pravljenje rezervacija i bukiranje privremenog smeštaja; pravljenje rezervacija za duži i kraći boravak u apartmanima i kondominijumima; usluge u domaćinstvima i usluge vezane za društvena okupljanja, uključujući usluge čuvanja dece, rezervacija mesta u restoranima i obroka, organizovanje banketa i društvenih događaja u posebnim prilikama; obezbeđivanje usluga konferencijskih prostora, banketskih usluga; usluge barova, kafea, restorana, koktel barova i kafeterija; spravljanja hrane; usluge kateringa; obezbeđivanje usluga objekata za konvencije i izložbe; uključujući sve navedene usluge elektronskim ili onlajn putem iz kompjuterske baze podataka ili putem interneta; informacijske, savetodavne i konsultantske usluge u vezi sa navedenim uslugama; sve obuhvaćeno klasom 43.

(210) **2009-306**

(442) **20.12.2011**

(220) 27.05.2009

(300) 16.07.2007. Ž-1622/07 ZIS RS

(731) FLORALIFE INC; 2020 FRONT STREET, SUITE 301 CUYAHOGA FALLS, OHIO 44221 US

FLORALIFE

(540)

(550) I

(740) Radulović Božidar, advokat, Jovana Tomaševića 9/III, Podgorica, (ME)

(511) **Klasa 01:** Preparati za upotrebu sa cvijećem i biljkama, naročito sjaj za lišće; preparati za održavanje života i ljepote sječenog cvijeća; preparati za hidrataciju i pred-tretman svježeg sječenog cvijeća; tečni sprej za završnu obradu, za osvježavanje, hidrataciju i zaštitu cvjetnih aranžmana i biljaka u saksijama.

(210) **2009-307**

(442) **20.12.2011**

(220) 27.05.2009

(300) 07.02.2007. Ž-216/07 ZIS RS

(731) SMITHERS-OASIS COMPANY; 2020 FRONT STREET, SUITE 301 CUYAHOGA FALLS, OHIO 44221 US



(540)

(550) I

(740) Radulović Božidar, advokat, Jovana Tomaševića 9/III, Podgorica, (ME)

(511) **Klasa 17:** Fenolna pjena koja se prodaje u blokovima, listovima, a koja se koristi za aranžiranje cvijeća, u plastičnim kavezima sa plastičnom podlogom, na plastičnoj, kartonskoj podlozi ili podlozi od uretana za stabilnost cvijeća i/ili koja sadrži vodu i koja može biti uvijena ili ne u plastiku da bi zadržala vlažnost, u držačima za bukete, štipaljka za kačenje cvijeća, i u vaznama; blokovi, listovi od uretan pjene i unaprijed isječeni i unaprijed oblikovani oblici od uretan pjene.

(210) **2011-26**(442) **20.12.2011**

(220) 24.01.2011

(731) GUEES?, INC; 1444 SOUTH ALAMEDA STREET, LOS ANGELES, CA 90021, US



(540)

(550) I

(740) Lutovac Branislav, advokat, Bulevar Ivana Crnojevića 93, Podgorica (ME)

(511) **Klasa 25:** Muške i ženske farmerke i pantalone, bluže, suknje, šorcevi, veste i žaketi.

(210) **2011-29**(442) **20.12.2011**

(220) 24.01.2011

(731) GUEES?, INC; 1444 SOUTH ALAMEDA STREET, LOS ANGELES, CA 90021, US

GUESS by MARCIANO

(540)

(550) I

(740) Lutovac Branislav, advokat, Bulevar Ivana Crnojevića 93, Podgorica (ME)

(511) **Klasa 3:** Sapuni, parfemi, kozmetika, losioni za kosu.

Klasa 9: Sve vrste naočara, uključujući naočare za sunce i okvire za naočare.

Klasa 14: Nakit i satovi, uključujući narukvice, minđuše, prstenje, ogrlice, prstenje za nožne prste, igle za kravatu, broševi za revere, dugmad za manžetne, privesci za ključeve, kaiševi, narukvice za satove, džepni satovi, ručni satovi.

Klasa 18: Proizvodi od kože i imitacije kože; novčanici, buđelari, privesci za ključeve, lični organizatori, rančevi, akten tašne i poslovne tašne.

Klasa 25: Odevni predmeti za muškarce, žene, dečake, devojčice, decu i bebe, a naročito donji veš, obuća, kupaći kostimi, kape, pokrivala za glavu, kecelje, ogrtači, pidžame, duge čarape i hulahopke, rukavice, podveziče, kaiševi, kravate, potkošulje, kratke čarape, košulje, T-majice, donji delovi trenerke, gornji delovi trenerke, trikotaža, suknje, sportske pantalone, pantalone, kratke pantalone, dukserice, farmerice, prsluci, kaputi, jakne, radna odela, blejzeri, haljine, šalovi, bluže, džemper (kardigani), duge haljine, košulje za golf, trenerke, rolke, odela i polo majice; ženske gaćice, brushalteri, majice bez rukava, kratke majice, grudnjaci, potkošulje (kamisole), ženske bokserice i bodi (tedi); muške gaće i bokserice; odevni predmeti od kože i imitacije kože, uključujući jakne, blejzere, rukavice, farmerice, pantalone, prsluke, potkošulje, majice, košulje, šešire, suknje i kratke pantalone, cipele i čizme.

Klasa 35: Usluge prodaje na malo i usluge reklamiranja u vezi sa odevni predmetima i ličnim asesoarima za muškarce, žene i decu.

(210) **2011-40**

(442) **20.12.2011**

(220) 31.01.2011

(731) STIEFEL LABORATORIES, INC., CORPORATION SERVICE COMPANY,; 2711 CENTERVILLE ROAD, SUITE 400, WILMINGTON, DELAWARE 19808, US

DUAC

(540)

(550) I

(740) Lutovac Branislav, advokat, Bulevar Ivana Crnojevića 93, Podgorica (ME)

(511) **Klasa 5:** Famaceutski preparati i supstance.

(210) **2011-172**

(442) **20.12.2011**

(220) 07.04.2011

(731) HEMOFARM A.D.; BEOGRADSKI PUT BB, 26300 VRŠAC RS

RAPTEN

(540)

(550) I

(740) Popović Miladin, advokat, Đoka Miraševića 21/III Podgorica, (ME)

(511) **Klasa 5:** Farmaceutski preparati.

(210) **2011-173**

(442) **20.12.2011**

(220) 07.04.2011

(731) HEMOFARM A.D.; BEOGRADSKI PUT BB, 26300 VRŠAC RS

SABAX

(540)

(550) I

(740) Popović Miladin, advokat, Đoka Miraševića 21/III Podgorica, (ME)

(511) **Klasa 5:** Farmaceutski preparati

(210) **2011-180**

(442) **20.12.2011**

(220) 12.04.2011

(731) VIIV HEATHCARE COMPANY, CORPORATION SERVICE COMPANY,; 2711 CENTERVILLE ROAD, SUITE 400, WILMINGTON, DELAWARE 19808, US

TELZIR

(540)

(550) I

(740) Lutovac Branislav, advokat, Bulevar Ivana Crnojevića 93, Podgorica (ME)

(511) **Klasa 5:** Farmaceutski i medicinski preparati i supstance.

(210) **2011-233**

(442) **20.12.2011**

(220) 17.05.2011

(731) GLAXO GROUP LIMITED; GLAXO WELLCOME HOUSE, BERKELEY AVENUE,

GREENFORD, MIDDLESEX UB6 0NN, GB

FORCAS

(540)

(550) I

(740) Lutovac Branislav, advokat, Bulevar Ivana Crnojevića 93, Podgorica (ME)

(511) **Klasa 5:** Farmaceutski i medicinski preparati i supstance.



(111) **01682**

(210) Ž-2009/130

(181) **19.02.2019.**

(220) 19.02.2009.

(151) 10.11.2011.

(300) 28.09.2007. Ž-2207/07 RS

(732) **UNILEVER N.V.** Weena 455, 3013 AL Rotterdam NL

(540)

(550) I

(740) Popović Miladin, advokat, Đoka Miraševića 21/III Podgorica, (ME)

(511) **Klasa 3:** Sapuni; sredstva za čišćenje; parfimerija; etrična ulja; dezodoransi i antiperspiranti; proizvodi za njegu kose; kolor šamponi, farbe za kosu, losioni za kosu, preparati za uvijanje kose, šamponi, balsami, sprejevi za kosu, puder za kosu, preparati za namještanje kose, lakovi za kosu, kremaste pjene (mousse) za kosu, glazure za kosu, gelovi za kosu, ovlaživači kose, tečnost za kosu, preparati za zaštitu kose, preparati sušenje kose, ulja za kosu, tonici za kosu, kreme za kosu, preparati za kupanje i/ili tuširanje, nemedicinski toaletni preparati; preparati za njegu kože; kozmetika; vlažni ili impregnirani ulošci, maramice ili ubrusi.

(111) **01683**

(210) Ž-2009/101

(181) **09.02.2019.**

(220) 09.02.2009.

(151) 10.11.2011.

(300) 0.03.2008 . 48389 (klasa 3); 48390 (klasa 5); 48391 (klasa 11);

MT

(732) **Reckitt Benckiser** AG Richtstrasse 5, Postfach CH-8304, Wallisellen, Zurich CH

FRESHMATIC COMPACT

(540)

(550) I

(740) Popović Miladin, advokat, Đoka Miraševića 21/III Podgorica, (ME)

(511) **Klasa 3:** Parfinisani preparati za vazduh; potpuri, esencijalna ulja, parfimisani sprejevi za prostorije; preparati za parfimisanje ili aromatizaciju vazduha.

Klasa 5: Preparati za osvježavanje vazduha; preparati za pročišćavanje vazduha; osvježivači prostorije; preparati za parfimisanje ili aromatizaciju vazduha; dezodoransi; preparati za neutralizovanje neprijatnih mirisa.

Klasa 11: Aparati i instrumenti, sve za parfimisanje, pročišćavanje i osvježavanje vazduha; djelovi i oprema za svu gore pomenute robu.

(111) **01684**
 (210) Ž-2009/99

(181) **06.02.2019.**
 (220) 06.02.2009.
 (151) 10.11.2011.

(300) 06.02.2009

(732) **UNILEVER** N.V. Weena 455, 3013 AL Rotterdam NL



(540)

(550) I

(740) Popović Miladin, advokat, Đoka Miraševića 21/III Podgorica, (ME)

(511) **Klasa 3:** Pasta za zube, ne-medicinski preparati za ispiranje usta, pasta za poliranje zuba, prašak za zube.

(111) **01685**
 (210) Ž-2009/100

(181) **10.11.2011.**
 (220) 06.02.2009.
 (151) 10.11.2011.

(300) 06.02.2009.

(732) **UNILEVER** N.V. Weena 455, 3013 AL Rotterdam NL



(540)

(550) I

(740) Popović Miladin, advokat, Đoka Miraševića 21/III Podgorica, (ME)

(511) **Klasa 3:** Četkice za zube, pribori i materijali za čišćenje i njegu zuba, jezika i desni; čačkalice za zube, držači za četkice za zube i čačkalice, od kojih nijedno nije od plemenitih metala, konac za zube, pribori za kupatilo.

(111) **04199**
 (210) Ž-2008/1185

(181) **09.12.2018.**
 (220) 09.12.2008.
 (151) 30.09.2011.

(300) 09.12.2008.

(732) **SIX CONTINENTS HOTELS**, Inc. 3 Ravina Drive Atlanta Georgia 30346 US

HOLIDAY INN

(540)

(550) I

(740) Dedić Tomislav, advokat, Bulevar Ivana Crnojevića 139, Podgorica, (ME)

(511) **Klasa 43:** Hotelske usluge, motelske usluge, obezbjeđenje smještaja; usluge privremenog smještaja; usluge rezervacije hotelskog smještaja i za druge smještaje; usluge informacije za odmor i planiranje u odnosu na smještaj; usluge barova, koktel salona i noćnih klubova; usluge kafea, restorana i snek-barova; usluge kateringa za obezbjeđivanje hranom i pićem; usluge obezbjeđivanja prostorija za konferencije, sastanke i izložbe; hotelske usluge prihvata i opreme; usluge elektronskog informisanja u vezi hotela; savjetodavne i konsalting usluge koje se odnose na gore navedene.

(111) **04200**(181) **09.12.2018.**

(210) Ž-2008/1182

(220) 09.12.2008.

(151) 30.09.2011.

(300) 09.12.2008.

(732) **SIX CONTINENTS HOTELS**, Inc. 3 Ravina Drive Atlanta Georgia 30346 US

HOTEL INDIGO

(540)

(550) I

(740) Dedić Tomislav, advokat, Bulevar Ivana Crnojevića 139, Podgorica, (ME)

(511) **Klasa 43:** Hotelske usluge, motelske usluge, obezbjeđenje smještaja; usluge privremenog smještaja; usluge rezervacije hotelskog smještaja i za druge smještaje; usluge informacije za odmor i planiranje u odnosu na smještaj; usluge barova, koktel salona i noćnih klubova; usluge kafea, restorana i snek-barova; usluge kateringa za obezbjeđivanje hranom i pićem; usluge obezbjeđivanja prostorija za konferencije, sastanke i izložbe; hotelske usluge prihvata i opreme; usluge elektronskog informisanja u vezi hotela; savjetodavne i konsalting usluge koje se odnose na gore navedene.

(111) **04201**(181) **09.12.2018.**

(210) Ž-2008/1183

(220) 09.12.2008.

(151) 30.09.2011.

(300) 09.12.2008.

(732) **SIX CONTINENTS HOTELS**, Inc. 3 Ravina Drive Atlanta Georgia 30346 US

HOLIDEX

(540)

(550) I

(740) Dedić Tomislav, advokat, Bulevar Ivana Crnojevića 139, Podgorica, (ME)

(511) **Klasa 43:** Hotelske usluge, motelske usluge, obezbjeđenje smještaja; usluge privremenog smještaja; usluge rezervacije hotelskog smještaja i za druge smještaje; usluge infor-

macije za odmor i planiranje u odnosu na smještaj; usluge barova, koktel salona i noćnih klubova; usluge kafea, restorana i snek-barova; usluge kateringa za obezbjeđivanje hranom i pićem; usluge obezbjeđivanja prostorija za konferencije, sastanke i izložbe; hotelske usluge prihvata i opreme; usluge elektronskog informisanja u vezi hotela; savjetodavne i konsalting usluge koje se odnose na gore navedene.

(111) **04202** (181) **19.11.2018.**

(210) Ž-2008/1122 (220) 19.11.2008.

(151) 30.09.2011.

(300) 16.02.2007. Ž-309/07 RS

(732) **AOL LLC** (a Delaware Limited Liability Company) 22000 AOL Way, Dulles, Virginia 20166 US

SHOUTCAST

(540)

(550) I

(740) Čupić Branislav, advokat, Dalmatinska 10, Podgorica, (ME)

(511) **Klasa 9:** Kompjuterski softver koji se može preuzimati (učitavati), koji se upotrebljava za prenošenje i reprodukciju muzike prenosom audio podataka strujanjem preko globalne kompjuterske mreže.

Klasa 38: Prenos muzike preko globalne kompjuterske mreže strujanjem audio podataka.

(111) **04203** (181) **19.11.2018.**

(210) Ž-2008/1123 (220) 19.11.2008.

(151) 30.09.2011.

(300) 30.08.2006. 78963794/07 US

(732) **AOL LLC** (a Delaware Limited Liability Company) 22000 AOL Way, Dulles, Virginia 20166 US

WINAMP

(540)

(550) I

(740) Čupić Branislav, advokat, Dalmatinska 10, Podgorica, (ME)

(511) **Klasa 9:** Kompjuterski softver namijenjen za organizovanje, rukovanje, stvaranje, reprodukciju i razgledanje video, audio, grafičkih, tekstualnih, multimedijalnih sadržaja i drugih datoteka; kompjuterski softver namijenjen za prenošenje, predavanje, emitovanje i primanje video, audio, grafičkih, tekstualnih, multimedijalnih sadržaja i drugih datoteka preko kompjutera i drugih komunikacijskih mreža; kompjuterski softver za prenošenje audio i video datoteka koje mogu strujati i preuzimati preko kompjutera i drugih komunikacijskih mreža; kompjuterski softver namijenjen za unošenje zapisa na kompaktnim diskovima; kompjuterski softver za emitovanje i prenošenje radio i televizijskih programa preko kompjutera i drugih komunikacijskih mreža; kompjuterski softver za web emitovanje (web casting); kompjuterski softver za prenošenje prethodno snimljene muzike, muzičkih video podataka,

filmova i filmskih isječaka (trejlera).

(111) **04204**

(210) Ž-2008/1124

(181) **19.11.2018.**

(220) 19.11.2008.

(151) 03.10.2011.

(300) 16.02.2007. Ž-311/07 RS

(732) **AOL LLC** (a Delaware Limited Liability Company) 22000 AOL Way, Dulles, Virginia 20166 US

WINAMP

(540)

(550) I

(740) Ćupić Branislav, advokat, Dalmatinska 10, Podgorica, (ME)

(511) **Klasa 9:** Digitalni audio softver za reprodukovanje visoko kvalitetnih audio podataka preko elektronske komunikacijske mreže: softver koji se može preuzimati za reprodukovanje visoko kvalitetnih audio podataka preko elektronske komunikacijske mreže.

Klasa 38: Usluge telekomunikacija, naime omogućavanje, većem broju korisnika, pristupa kompjuterskim mrežama; elektronsko prenošenje kompjuterskih mreža, obezbjeđivanje povezanih soba za razgovor (čatovanje) namijenjenih za prenošenje poruka među korisnicima kompjutera; usluge elektronske pošte, obezbjeđivanje povezanih elektronskih oglasnih tabli (diskusionih foruma) namijenjenih za prenošenje poruka među korisnicima kompjutera.

Klasa 41: Usluge razonode, naime obezbjeđivanje novosti i informacija u oblasti muzike preko kompjuterskih mreža.

Klasa 42: Kompjuterizovane „onlajn” usluge u oblasti kompjuterskog softvera i hardvera, naime povremena upotreba kompjuterskog softvera koji se ne može preuzimati za reprodukovanje visoko kvalitetnih audio podataka preko elektronske komunikacione mreže.

(111) **04205**

(210) Ž-2008/1125

(181) **19.11.2018.**

(220) 19.11.2008.

(151) 03.10.2011.

(300) 16.02.2007. Ž-312/07 RS

(732) **AOL LLC** (a Delaware Limited Liability Company) 22000 AOL Way, Dulles, Virginia 20166 US

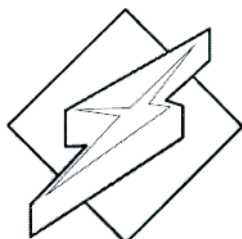

(540)

(550) I

(591) crno-bijela.

(740) Ćupić Branislav, advokat, Dalmatinska 10, Podgorica, (ME)

(511) **Klasa 9:** Digitalni audio softver za reprodukovanje visoko kvalitetnih audio podataka pre-

ko elektronske komunikacijske mreže: softver koji se može preuzimati za reprodukovanje visoko kvalitetnih audio podataka preko elektronske komunikacijske mreže.

Klasa 38: Usluge telekomunikacija, naime omogućavanje, većem broju korisnika, pristupa kompjuterskim mrežama; elektronsko prenošenje dokumenata, muzike, video, slika, teksta i drugih podataka preko globalne kompjuterske mreže; obezbjeđivanje povezanih soba za razgovor (čatovanje) i oglasnih tabli (diskusionih foruma) za prenošenje poruka, fotografija i bilješki između grupa korisnika kompjutera koje se odnose na teme opšteg interesa određene od strane korisnika; usluge elektronske pošte.

Klasa 41: Usluge razonode, naime obezbjeđivanje novosti i informacija u oblasti muzike preko kompjuterskih mreža.

(111) **04206**

(210) Ž-2008/1132

(181) **17.10.2011.**

(220) 24.11.2008.

(151) 03.10.2011.

(300) 14.05.2008.

(732) **Akciju sabiedriba „OLAINFARM“** Latvija Republika LV-2114, Olaine, Rupnicu ilea 5, LT

**VAZONAT
BA3OHAT**

(540)

(550) I

(740) Ćosović Dejan, advokat, ul. 13. Jula 1/5 85310 Budva, (ME)

(511) **Klasa 5:** Farmaceutski i veterinarski preparati.

(111) **04207**

(210) Ž-2008/1139

(181) **26.11.2018.**

(220) 26.11.2008.

(151) 03.10.2011.

(300) 26.11.2008.

(732) **TDR** d.o.o. Obala V. Nazora br. 1, 52210 Rovinj, HR

R O V E R

(540)

(550) I

(740) Vukotić Petar, advokat, Novaka Miloševa 37/II Podgorica, (ME)

(511) **Klasa 34:** Duvan sirov i prerađen, proizvodi od duvana, cigare, cigarete, filter, cigarete, cigarilosi, artikli za pušače, upaljači, šibice.

Klasa 35: Usluge u vezi sa prometom robe, posebno usluge u prometu duvana i duvanskih proizvoda; oglašavanje; vođenje poslova; poslovno upravljanje; kancelarijski poslovi; komercijalno zastupanje; propagandne i reklamne usluge; marketing; usluge istraživanja tržišta; usluge promocije, posebno promovisanje ili reklamiranje kulturnih i zabavnih događaja, sportskih takmičenja i modnih revija; organizovanje i vođenje sajмова i izložbi u reklamne

i komercijalne svrhe; naprijed navedene usluge koje pripadaju ovoj klasi koje se obavljaju putem interneta; davanje i širenje informacija u vezi sa gore navedenim uslugama.

(111) **04208** (181) 24.11.2018.
 (210) Ž-2008/1133 (220) 24.11.2008.
 (151) 03.10.2011.

(300) 14.05.2008.

(732) Akciju sabiedriba „OLAINFARM“ Latvija Republika LV-2114, Olaine, Rupnicu ilea 5, LT

MEMODEX MEMОДЕКС

(540)
 (550) I
 (740) Čosović Dejan, advokat, ul. 13. Jula 1/5 85310 Budva, (ME)
 (511) **Klasa 5:** Farmaceutski i veterinarski preparati.

(111) **04401** (181) 30.12.2018.
 (210) Ž-2008/1239 (220) 30.12.2008.
 (151) 13.10.2011.

(300) 3.04.2007. Ž-865/07 (55334) ZIS RS

(732) easyGroup IP Licensing Limited The Rotunda, 42-43 Gloucester Crescent, Camden, London NW1 7DL, GB

easyJetHolidays

(540)
 (550) I
 (591) crno-bijela.
 (740) Čupić Branislav, advokat, Dalmatinska 10, Podgorica, (ME)
 (511) **Klasa 16:** Papir, karton i proizvodi od tih materijala, koji nijesu uključeni u druge klase; štampane stvari i publikacije; materijali za uvijanje i pakovanje; knjige, priručnici, pamfleti, bilteni, albumi, novine, magazini i časopisi; karte, vaučeri, kuponi i dokumenta za putovanje; lične karte; naljepnice i etikete; poster, razglednice, kalendari, dnevници, fotografije, poklon-čestitke i čestitke; materijal za obuku i nastavu; kancelarijski materijal, materijal za umjetnike, instrumenti za pisanje; knjigovezački materijal; ljepila za kancelarijske i kućne potrebe; četke; pisaće mašine i kancelarijski rekviziti (izuzev namještaja); plastični materijal za pakovanje (koji nije uključen u druge klase); štampana slova; klišei.

Klasa 39: Transport; pakovanje i skladištenje robe; putnički aranžmani; transport robe i putnika vazdušnim putem; usluge avio-saobraćaja i špeditersva; usluge čekiranja na aerodromima; organizacija transporta robe i putnika na zemlji i moru; usluge avio-saobraćaja; usluge rukovanja prtljagom; kargo i teretne usluge; usluge organizacije, izvođenja i obezbjeđivanja sredstava za krstarenja, ture (tour), ekskurzije i odmora; iznajmljivanje aviona za charter letove; iznajmljivanje i zakupnina aviona, vozila i čamaca; usluge parkiranja aviona; usluge putničkih i turističkih agencija; usluge savjetovanja i pružanja informacija u vezi sa navedenim uslugama; pružanje informacija u vezi sa putovanjima i rezervacijama za putovanja koja se

vrše on-line iz kompjuterske baze podataka ili preko interneta.

Klasa 43: Privremeni smještaj; snabdijevanje hranom i pićem; katering (catering); usluge hotela, restorana, kafea i barova; usluge rezervacija u hotelima; usluge hotela u obezbjeđenju kapaciteta za održavanje izložbi i konferencija.

(111) **04747** (181) 23.01.2019.
 (210) Ž-2009/28 (220) 23.01.2009.
 (151) 28.10.2011.
 (300) 23.01.2009.
 (732) Diversey, Inc., 8310 16th Street, Sturtevant, Wisconsin 53177 US

GOOD SENSE

(540)
 (550) I
 (740) Popović Miladin, advokat, Đoka Miraševića 21/III, Podgorica, (ME)
 (511) **Klasa 5:** Osvježivači vazduha, osvježivači za prostorije i tkanine, sve za komercijalnu, industrijsku i upotrebu u institucijama.

(111) **04748** (181) 23.01.2019.
 (210) Ž-2009/27 (220) 23.01.2009.
 (151) 28.10.2011.
 (300) 23.01.2009.
 (732) Diversey, Inc., 8310 16th Street, Sturtevant, Wisconsin 53177 US

SOFT CARE

(540)
 (550) I
 (740) Popović Miladin, advokat, Đoka Miraševića 21/III, Podgorica, (ME)
 (511) **Klasa 3:** Sapun za ruke; šampon za kosu i tijelo; losion za ruke i tijelo; antiseptički sapun za ruke; antibakterijski sapun za ruke.

(111) **04749** (181) 27.01.2019.
 (210) Ž-2009/37 (220) 27.01.2009.
 (151) 28.10.2011.
 (300) 02.10.2007. Ž-2214/07 RS
 (732) UNILEVER N.V. Weena 455, 3013 AL Rotterdam NL



(540)

(550) I

(740) Popović Miladin, advokat, Đoka Miraševića 21/III, Podgorica, (ME)

(511) **Klasa 3:** Dezodoransi i anti-perspiranti.(111) **04750**

(181) 27.01.2019.

(210) Ž-2009/38

(220) 27.01.2009.

(151) 28.10.2011.

(300) 02.04.2008. Ž-792/08 RS

(732) UNILEVER N.V. Weena 455, 3013 AL Rotterdam NL

REXONA ADVENTURE

(540)

(550) I

(740) Popović Miladin, advokat, Đoka Miraševića 21/III, Podgorica, (ME)

(511) **Klasa 3:** Sapuni, parfimerija, esencijalna ulja, kozmetika, kolonjske vode, toaletne vode, parfimisani sprejevi za tijelo, ulja kreme i losioni za kožu, pjena za brijanje, gel za brijanje, losioni za prije i poslije brijanja, talk, preparati za kupanje i tuširanje, sredstva za njegu zuba, nemedicinska sredstva za ispiranje usta, deodoranti, anti-perspiranti za ličnu upotrebu, nemedicinski toaletni preparati.

(111) **04751**

(181) 27.01.2019.

(210) Ž-2009/39

(220) 27.01.2009.

(151) 28.10.2011.

(300) 14.05.2008. Ž-1207/08 RS

(732) UNILEVER N.V. Weena 455, 3013 AL Rotterdam NL

REXONA TEENS COOL VIBE

(540)

(550) I

(740) Popović Miladin, advokat, Đoka Miraševića 21/III, Podgorica, (ME)

(511) **Klasa 3:** Sapuni, parfimerija, esencijalna ulja, kozmetika, kolonjske vode, toaletne vode, parfimisani sprejevi za tijelo, ulja, kreme i losioni za kožu, pjena za brijanje, losioni za prije i poslije brijanja, talk, preparati za kupanje i tuširanje, losioni za kosu, sredstva za njegu zuba, ne-medicinska sredstva za ispiranje usta, dezodoransi, anti-perspiranti za ličnu upotrebu, ne-medicinski toaletni preparati.

(111) **04752** (181) 27.01.2019.

(210) Ž-2009/40 (220) 27.01.2009.

(151) 28.10.2011.

(300) 27.01.2009.

(732) UNILEVER N.V. Weena 455, 3013 AL Rotterdam NL

REXONA TEENS MUSIC FAN

(540)

(550) I

(740) Popović Miladin, advokat, Đoka Miraševića 21/III, Podgorica, (ME)

(511) **Klasa 3:** Sapuni, parfimerija, esencijalna ulja, kozmetički preparati; kolonjske vode, toaletne vode, parfimisani sprejevi za tijelo; ulja, kreme i losioni za kožu; pjena za brijanje, geli za brijanje, losioni za prije i poslije brijanja; talk, preparati za kupanje i tuširanje; losioni za kosu; sredstva za njegu zuba; ne-medicinski preparati za ispiranje usta; deozodoransi, anti-perspiranti za ličnu upotrebu; ne-medicinski toaletni preparati.

(111) **04753** (181) 27.01.2019.

(210) Ž-2009/41 (220) 27.01.2009.

(151) 28.10.2011.

(300) 27.01.2009.

(732) UNILEVER N.V. Weena 455, 3013 AL Rotterdam NL

REXONA INVISIBLE ICE

(540)

(550) I

(740) Popović Miladin, advokat, Đoka Miraševića 21/III, Podgorica, (ME)

(511) **Klasa 3:** Sapuni, parfimerija, esencijalna ulja, kozmetički preparati; kolonjske vode, toaletne vode, parfimisani sprejevi za tijelo; ulja, kreme i losioni za kožu; pjena za brijanje, geli za brijanje, losioni za prije i poslije brijanja; talk, preparati za kupanje i tuširanje; losioni za kosu; sredstva za njegu zuba; ne-medicinski preparati za ispiranje usta; deozodoransi, anti-perspiranti za ličnu upotrebu, ne-medicinski toaletni preparati.

(111) **04754** (181) 26.01.2019.

(210) Ž-2009/29 (220) 26.01.2009.

(151) 28.10.2011.

(300) 21.02.2008. Ž-340/08 RS

(732) UNILEVER N.V. Weena 455, 3013 AL Rotterdam NL

PRO-EPIL COMPLEX

(540)

(550) I

(740) Popović Miladin, advokat, Đoka Miraševića 21/III, Podgorica, (ME)

(511) **Klasa 3:** Sapuni, parfimerija, esencijalna ulja, kozmetički preparati; kolonjske vode, toaletne vode, parfimisani sprejevi za tijelo; ulja, kreme i losioni za kožu; pjena za brijanje, gel za brijanje, losioni za prije i poslije brijanja; talk, preparati za kupanje i tuširanje; losioni za kosu; sredstva za njegu zuba; ne-medicinski preparati za ispiranje usta; deozodoransi, anti-perspiranti za ličnu upotrebu, ne-medicinski toaletni preparati.

(111) **04755**

(181) 28.01.2019.

(210) Ž-2009/53

(220) 28.01.2009.

(151) 28.10.2011.

(300) 28.01.2009.

(732) UNILEVER N.V. Weena 455, 3013 AL Rotterdam NL

AXE INSTINCT

(540)

(550) I

(740) Popović Miladin, advokat, Đoka Miraševića 21/III, Podgorica, (ME)

(511) **Klasa 3:** Sapuni, parfimerija, esencijalna ulja, kozmetički preparati; kolonjske vode, toaletne vode, parfimisani sprejevi za tijelo; ulja, kreme i losioni za kožu; pjena za brijanje, gelovi za brijanje, losioni za prije i poslije brijanja; talk, preparati za kupanje i tuširanje; losioni za kosu; sredstva za njegu zuba; ne-medicinski preparati za ispiranje usta; deozodoransi, anti-perspiranti za ličnu upotrebu; ne-medicinski toaletni preparati.

(111) **04756**

(181) 16.01.2019.

(210) Ž-2009/17

(220) 16.01.2009.

(151) 28.10.2011.

(300) 16.01.2009.

(732) Auxilium International Holdings, Inc. 1105 N. Market Street, Suite 1300, Wilmington, DE 19801 US

XIAFLEX

(540)

(550) I

(740) Popović Miladin, advokat, Đoka Miraševića 21/III, Podgorica, (ME)

(511) **Klasa 5:** Farmaceutski preparati.(111) **04757**

(181) 29.01.2019.

(210) Ž-2009/57

(220) 29.01.2009.

(151) 28.10.2011.

(300) 29.01.2009.

(732) "Teknoxgroup Crna Gora" d.o.o. Podgorica Liješnje bb, 81000 Podgorica ME



(540)

(550) I

(740) Popović Miladin, advokat, Đoka Miraševića 21/III, Podgorica, (ME)

(511) **Klasa 7:** Mašine i mašinski alati; motori i pogonske mašine (osim suvozemnih vozila); mašinske spojnice i transmisioni elementi (osim za suvozemna vozila); poljoprivredne sprave osim onih kojima se ručno upravlja; inkubatori za jaja.**Klasa 12:** Vozila; aparati za kretanje po zemlji, vazduhu ili vodi.**Klasa 35:** Oglašavanje; vođenje poslova; poslovno upravljanje; kancelarijski poslovi.**Klasa 37:** Građevinsko konstruisanje; popravljanje; usluge instaliranja (instalacione usluge).**Klasa 39:** Transportne usluge; pakovanje i skladištenje robe; organizovanje putovanja.(111) **04758**

(181) 29.01.2019.

(210) Ž-2009/56

(220) 29.01.2009.

(151) 28.10.2011.

(300) 29.01.2009.

(732) "Teknoxgroup Crna Gora" d.o.o. Podgorica Liješnje bb, 81000 Podgorica ME



(540)

(550) I

(740) Popović Miladin, advokat, Đoka Miraševića 21/III, Podgorica, (ME)

(511) **Klasa 7:** Mašine i mašinski alati; motori i pogonske mašine (osim suvozemnih vozila); mašinske spojnice i transmisioni elementi (osim za suvozemna vozila); poljoprivredne sprave osim onih kojima se ručno upravlja; inkubatori za jaja.**Klasa 12:** Vozila; aparati za kretanje po zemlji, vazduhu ili vodi.**Klasa 37:** Građevinsko konstruisanje; popravljanje; usluge instaliranja (instalacione usluge).(111) **04759**

(181) 29.01.2019.

(210) Ž-2009/55

(220) 29.01.2009.

(151) 28.10.2011.

(300) 29.01.2009.

(732) "Teknoxgroup Crna Gora" d.o.o. Podgorica Liješnje bb, 81000 Podgorica ME



(540)

(550) I

(591) žuta, crna.

(740) Popović Miladin, advokat, Đoka Miraševića 21/III, Podgorica, (ME)

(511) **Klasa 4:** Industrijska ulja i masti; maziva; jedinjenja za skupljanje prašine vlaženjem i veživanjem; goriva (uključujući motorna tečna goriva) i materije za osvetljavanje; svijeće i fitilji za osvetljavanje.

Klasa 6: Obični metali i njihove legure; metalni građevinski materijali; metalne prenosne građevine; materijali od metala za željezničke šine; ne-električni kablovi i žice od običnog metala; bravarski proizvodi, mali metalni gvoždarski proizvodi; cevčice i cijevi od metala; sefovi; proizvodi običnih metala koji nijesu uključeni u druge klase; rude.

Klasa 7: Mašine i mašinski alati; motori i pogonske mašine (osim suvozemnih vozila); mašinske spojnice i transmisioni elementi (osim za suvozemna vozila); poljoprivredne sprave osim onih kojima se ručno upravlja; inkubatori za jaja.

Klasa 9: Aparati i instrumenti naučni, pomorski, geodetski, fotografski, kinematografski, optički, za vaganje, mjerenje, signalizaciju, kontrolu (inspekciju), spasavanje i nastvu; aparati i instrumenti za provođenje, prekid, transformaciju, akumulaciju, regulisanje ili kontrolu električne energije; aparati za snimanje, prenos i reprodukovanje zvuka ili slike; magnetni nosioci podataka, diskovi za snimanje; automatske mašine i mehanizmi za aparate koji se pokreću novcem ili žetonom; registar kase, računске mašine, oprema za obradu podataka i kompjuteri; aparati za gašenje požara.

Klasa 12: Vozila; aparati za kretanje po zemlji, vazduhu ili vodi.

Klasa 35: Oglašavanje; vođenje poslova; poslovno upravljanje; kancelarijski poslovi.

Klasa 36: Osiguranje; finansijski poslovi; novčani (monetarni) poslovi; poslovi vezani za nepokretnosti.

Klasa 37: Građevinsko konstruisanje; popravlanje; usluge instaliranja (instalacione usluge).

Klasa 39: Transportne usluge; pakovanje i skladištenje robe; organizovanje putovanja.

(111) **04760**

(181) 29.01.2009.

(210) Ž-2009/54

(220) 29.01.2009.

(151) 28.10.2011.

(300) 29.01.2009.

(732) "Teknoxgroup Crna Gora" d.o.o. Podgorica Liješnje bb, 81000 Podgorica ME

Teknoxgroup

(540)

(550) I

(740) Popović Miladin, advokat, Đoka Miraševića 21/III, Podgorica, (ME)

(511) **Klasa 4:** Industrijska ulja i masti; maziva; jedinjenja za skupljanje prašine vlaženjem i veživanjem; goriva (uključujući motorna tečna goriva) i materije za osvetljavanje; svijeće i fitilji

za osvjetljavanje.

Klasa 6: Obični metali i njihove legure; metalni građevinski materijali; metalne prenosne građevine; materijali od metala za željezničke šine; ne-električni kablovi i žice od običnog metala; bravarski proizvodi, mali metalni gvoždarski proizvodi; cevčice i cijevi od metala; sefovi; proizvodi običnih metala koji nijesu uključeni u druge klase; rude.

Klasa 7: Mašine i mašinski alati; motori i pogonske mašine (osim suvozemnih vozila); mašinske spojnice i transmisioni elementi (osim za suvozemna vozila); poljoprivredne sprave osim onih kojima se ručno upravlja; inkubatori za jaja.

Klasa 9: Aparati i instrumenti naučni, pomorski, geodetski, fotografski, kinematografski, optički, za vaganje, mjerenje, signalizaciju, kontrolu (inspekciju), spasavanje i nastavu; aparati i instrumenti za provođenje, prekid, transformaciju, akumulaciju, regulisanje ili kontrolu električne energije; aparati za snimanje, prenos i reprodukovanje zvuka ili slike; magnetni nosioci podataka, diskovi za snimanje; automatske mašine i mehanizmi za aparate koji se pokreću novcem ili žetonom; registar kase, računске mašine, oprema za obradu podataka i kompjuteri; aparati za gašenje požara.

Klasa 12: Vozila; aparati za kretanje po zemlji, vazduhu ili vodi.

Klasa 35: Oglašavanje; vođenje poslova; poslovno upravljanje; kancelarijski poslovi.

Klasa 36: Osiguranje; finansijski poslovi; novčani (monetarni) poslovi; poslovi vezani za nepokretnosti.

Klasa 37: Građevinsko konstruisanje; popravlanje; usluge instaliranja (instalacione usluge).

Klasa 39: Transportne usluge; pakovanje i skladištenje robe; organizovanje putovanja.

(111) **04761**

(181) 29.12.2018.

(210) Ž-2008/1234

(220) 29.12.2008.

(151) 28.10.2011.

(300) 29.12.2008.

(732) Colgate-Palmolive Company A Delaware Corporation 300 Park Avenue New York, N.Y. 10022 US

LADY SPEED STICK DEPIL PROTECT

(540)

(550) I

(740) Ana Stanković Mugoša, advokat, Trg Republike br. 13 81000 Podgorica (ME)

(511) **Klasa 3:** Antipersiranti i dezodoransi.

(111) **04762**

(181) 27.01.2019.

(210) Ž-2009/48

(220) 27.01.2009.

(151) 28.10.2011.

(300) 29.04.2008. Ž-1088/08 RS



(540)

(550) I

(740) Čejović Vladimir, advokat, 13 Jul br. 21, Podgorica, (ME)

(511) **Klasa 34:** Duvan, prerađen ili neprerađen; duvan za pušenje, duvan za lulu, duvan za ručno uvijanje, duvan za žvakanje, snus duvan; cigarete, cigare i cigarilos; supstance za pušenje koje se prodaju posebno ili smješane sa duvanom, a da nijesu za medicinske svrhe ili svrhe liječenja; burmut; artikli za pušače uključeni u klasu 34; cigaret papiri, cigaret tube i šibice.

(111) **04763**

(181) 28.11.2018.

(210) Ž-2008/1157

(220) 28.11.2008.

(151) 28.10.2011.

(300) 20.05.2008. Ž-1259/08 RS

(732) A.D. „CENTROPROIZVOD“ prehrabrena industrija, Dobanovački put b.b.,11271 Surčin, Beograd, RS

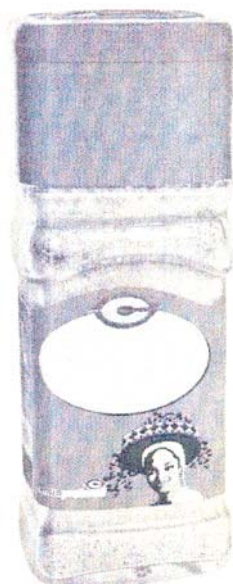

(540)

(550) I

(740) Kojić Ivana, advokat, Serdara Jola Piletića bb, Podgorica (ME)

(511) **Klasa 30:** Kafa, čaj, kakao, šećer, pirinač, tapioka, sago, zamjena kafe; brašno i proizvodi od žitarica, hljeb, kolači, poslastice, sladoledi, med, melasa, kvasac, prašak za pecivo, so, senf; sirće, sosovi (kao začini); začini i led.

(111) **04764**

(210) Ž-2008/1036

(181) 13.11.2018.

(220) 13.11.2008.

(151) 28.10.2011.

(300) 0.03.2008. Ž-513/08 RS

(732) A.D. „CENTROPROIZVOD“ prehrabrena industrija, Dobanovački put b.b.,11271 Surčin, Beograd, RS



(540)

(550) I

(740) Kojić Ivana, advokat, Serdara Jola Piletića bb, Podgorica (ME)

(511) **Klasa 30:** Sladoled.(111) **04765**

(210) Ž-2008/1200

(181) 12.12.2018.

(220) 12.12.2008.

(151) 28.10.2011.

(300) 24.09.2007. Ž-2152/07 RS

(732) Guess Europe Sagl, Strada Regina 42, 6934 Bioggio, CH

Marciano

(540)

(550) I

(740) Radulović Božidar, advokat, Jovana Tomaševića 9/III, Podgorica, (ME)

(511) **Klasa 3:** Sapuni, parfemi, kolonjske vode, kozmetika, losioni, losioni za kosu.**Klasa 9:** Očna galanterija, uključujući naočare za sunce i okvire za naočare.**Klasa 14:** Nakit i satovi, uključujući narukvice, minđuše, prstenje, ogrlice, prstenje za nožne prste, šnale za kravate, igle za revere, dugmad za manžetne, privesci za ključeve, narukvice za satove, džepni satovi, ručni satovi.**Klasa 18:** Proizvodi od kože i imitacija kože, uključujući tašne, novčanike, priveske za ključeve, organizatore, rančeve, ataše tašne i aktentašne, kaiševe.**Klasa 25:** Muška, ženska, i dječija odjeća, naročito veš, obuća, odjeća za plivanje, kape, po-

krivala za glavu, kućne haljine, pidžame, čarape, rukavice, halteri i tregeri, kaiševi, kravate, potkošulje, sokne, košulje, majice, donji dijelovi trenerke, dukserice, pleteni gornji dijelovi odjeće, suknje, gaće, pantalone, kratke pantalone, džemperi, farmerke, prsluci, kaputi, jakne, kombinezoni, blejzeri, haljine, marame, bluze, džemperi na raskopčavanje, ogrtači i svečane haljine, golf košulje, trenerke, rolke, odijela i polo majice; žeske gaćice, brushalteri, majice na bretele, majice do ispod grudi, korseti, majice bez rukava, gađice sa kratkim nogavicama i žensko rublje iz jednog dijela; muške gaće i bokserice; odjeća od kože i imitacije kože, uključujući jakne, blejzere, rukavice, farmerke, pantalone, prsluke, majice bez rukava, gornje djelove, košulje, šešire i kape, suknje i kratke pantalone, cipele i čizme.

Klasa 35: Usluge u vezi sa prometom robe i usluge oglašavanja u oblasti muške, ženske i dječije odjeće i ličnog pribora galanterije.

(111) **04766**

(181) 09.12.2018.

(210) Ž-2008/1187

(220) 09.12.2008.

(151) 28.10.2011.

(300) 11.04.2008. Ž-899/08 RS

(732) PRINCO CORPORATION (Taiwan corporation) No.6, Creation 4th Rd., Hsinchu Science Park, Hsinchu, Taiwan, R.O.C. TW

**PRINCO
BUDGET**

(540)

(550) I

(740) Radulović Božidar, advokat, Jovana Tomaševića 9/III, Podgorica, (ME)

(511) **Klasa 9:** Prazni optički nosioci podataka, naročito magnetni optički diskovi, mini diskovi za snimanje, kompakt diskovi za snimanje i presnimavanje, digitalni dvostrani diskovi za snimanje i presnimavanje, flopi diskete, CD-ROM-ovi, jedinice za čuvanje podataka, disk drajvovi, uređaji za čitanje podataka, uređaji za čuvanje i čitanje podataka, video diskovi, diskovi za snimanje zvuka, video kompakt diskovi.

(111) **04767**

(181) 17.12.2018.

(210) Ž-2008/1221

(220) 17.12.2008.

(151) 28.10.2011.

(300) 27.11.2007. Ž-2829/07 RS

(732) Sunoco Overseas, Inc. (Delaware Corporation) 1735 Market Street Philadelphia, Pennsylvania 19103, US

SUNSPRAY

(540)

(550) I

(740) Radulović Božidar, advokat, Jovana Tomaševića 9/III, Podgorica, (ME)

(511) **Klasa 1:** Poljoprivredna, hortikultura i industrijska ulja u spreju.

Klasa 5: Preparati koji se koriste za pravljenje herbicida, fungicida i insekticida; herbicidi, fun-

gicidi.

-
- (111) **04768** (181) 16.12.2018.
 (210) Ž-2008/1213 (220) 16.12.2008.
 (151) 28.10.2011.
 (300) 07.09.2007. Ž-2032/07 RS
- (732) Robert Kaplan 10512 Cook Underwood Road Underwood, Washington 98651, US
 (540) DA KINE
 (550) I
 (740) Radulović Božidar, advokat, Jovana Tomaševića 9/III, Podgorica, (ME)
- (511) **Klasa 18:** Novčanici, sportske torbe, rančevi, ataše torbe, akt tašne, putne torbe, torbe za putni pribor; kurirske torbe; velike platnene torbe.
- Klasa 25:** Odjeća za plažu za muškarce i žene; muške sportske košulje, kupaće gaće, kratke i dugačke pantalone za šetnju, ženske bluze, kupaći konstimi, šorcevi, pantalone i haljine; muške i ženske štampane majice i dukserice; čarape, šeširi, kape i viziri.
- Klasa 28:** Proizvodi za jedrenje, naročito kaiševi za noge, umeci za kaiševe za noge, rukavice i rukavice sa jednim prstom, štitnici, položeni okviri za jedra, uspravni okviri za jedra, daske za jedrenje i jedra zajedno, konopac daske za jedrenje, konopci za kajak i kanu, daske za surfovanje; daske za jahanje talasa, torbe za jedrenje, futrole-torbe za okvire za jedra, futrole-torbe za daske za surfovanje, futrole-torbe za daske za jahanje na talasima; futrole-torbe za peraja; torbe za vesla za kanue i prekrivači za lopate vesela, torbe za opremu, peraja za plivanje, štitnici za uspravne okvire za jedra; štitnici za položene okvire za jedra; štitnici za postolje uspravnog okvira za jedra i postolja uspravnog okvira za jedara.

-
- (111) **04769** (181) 16.01.2019.
 (210) Ž-2009/16 (220) 16.01.2009.
 (151) 28.10.2011.
 (300) 16.01.2009.
- (732) BRISTOL-MYERS SQUIBB COMPANY A DELAWARE CORPORATION 345 PARK AVENUE, NEW YORK, NEW YORK 10154, US



- (540)
 (550) I
 (740) Ćupić Branislav, advokat, Dalmatinska 10, Podgorica, (ME)
- (511) **Klasa 5:** Farmaceutski preparati za humanu upotrebu.

-
- (111) **04770** (181) 12.01.2019.
 (210) Ž-2009/01 (220) 12.01.2009.
 (151) 28.10.2011.
 (300) 12.01.2009.
- (732) BURLING LIMITED P.O. Box 71 Craigmuir Chambers, Road Town, TORTOLA, VG



(540)

(550) I

(740) Ćupić Branislav, advokat, Dalmatinska 10, Podgorica, (ME)

(511) **Klasa 18:** Koža i imitacija kože, proizvodi izrađeni od ovih materijala koji nijesu uključeni u drge klase; životinjska koža; krzno; koferi u putne torbe; kišobrani, suncobrani i štapovi za hodanje; bičevi, saračka i sedlarska roba; futrole, torbe i novčanici koji su uključeni u ovu klasu.

Klasa 25: Odjeća; kaiševi (odjevni); obuća; pokrivala za glavu.

Klasa 35: Oglašavanje; vođenje poslova; poslovno upravljanje; kancelarijski poslovi; usluge maloprodaje i prodaja na malo preko interneta proizvoda za korekciju vida koji se nose na očima, naočara, naočare za sunce, plemenitih metala i njihovih legura, proizvoda od plemenitih metala ili sa prevlakom od njih, nakita, dragog kamenja, horoloških i hronometrijskih instrumenata, satova, mjerača vremena, kože i imitacija kože, proizvoda izrađenih od ovih materijala, životinjske kože, krzna, kofera i putnih torbi, kišobrana, suncobrana i štapova za hodanje, bičeva, saračke i sedlarske robe, futrola, torbi, novčanika, kaiševa, odjeće, obuće, i pokrivala za glavu.

(111) **04771**

(181) 17.12.2018.

(210) Ž-2008/1220

(220) 17.12.2008.

(151) 28.10.2011.

(300) 15.10.2007. Ž-2383/07 RS

(732) Google Inc. 1600 Amphitheatre Parkway Mountain View, CA 94043, US



(540)

(550) I

(740) Ćupić Branislav, advokat, Dalmatinska 10, Podgorica, (ME)

(511) **Klasa 41:** Obrazovne usluge; pripremanje obuke; razonoda; sportske i kulturne aktivnosti, uključujući usluge elektronskog izdavaštva.

(111) **04772**

(181) 16.12.2018.

(210) Ž-2008/1214

(220) 16.12.2008.

(151) 28.10.2011.

(300) 21.01.2008. Ž-95/08 RS

(732) Google Inc. 1600 Amphitheatre Parkway Mountain View, CA 94043, US

PANORAMIO

(540)

(550) I

(740) Ćupić Branislav, advokat, Dalmatinska 10, Podgorica, (ME)

(511) **Klasa 9:** Aparati i instrumenti, naučni pomorski, geodetski, električni, fotografski, kinematografski, optički, za vaganje, mjerenje, signalizaciju, kontrolu (inspekciju), spasavanje i nastavu; aparati i instrumenti za sprovođenje, uključivanje, pretvaranje, akumuliranje, regulisanje i kontrolu struje; aparati za snimanje, prenos i reprodukovanje zvuka ili slike; magnetni nosioci podataka, diskovi za snimanje; automatske mašine i mehanizmi za aparate koje se pokreću novcem ili žetonom; registar kase, računске mašine, oprema za obradu podataka i kompjuteri; aparati za gašenje požara, a naročito kompjuterski hardver; kompjuterski softver.

Klasa 40: Obradivanje materijala, a naročito usluge u vezi sa fotografijama.

Klasa 42: Naučne i tehnološke usluge i istraživanje i projektovanje u vezi sa navedenim uslugama; usluge industrijske analize i istraživanja; projektovanje i razvoj kompjuterskog hardvera i softvera, a naročito kompjuterske usluge; usluge mapiranja; obezbjeđivanje privremene upotrebe kompjuterskog softvera koji se ne može presnimiti (daunlodovati); hosting onlajn sadržaja za druge.

(111) **04773**

(181) 30.01.2019.

(210) Ž-2009/65

(220) 30.01.2009.

(151) 28.10.2011.

(300) 14.04.2008. Ž-924/08 RS

(732) HYUNDAI MOTOR COMPANY 231, Yangjae-Dong, Seocho-Gu, Seoul, KR

HYUNDAI i40

(540)

(550) I

(591) crno-bijela.

(740) Ćupić Branislav, advokat, Dalmatinska 10, Podgorica, (ME)

(511) **Klasa 12:** Aparati za kretanje po zemlji; vozila, samohodna vozila, uključujući putnička vozila, kamione, autobuse, dostavna vozila, prikolice, traktode, točkove i gume za vozila; motori za vozila, sigurnosni pojasevi za vozila, transmisioni uređaji za vozila, stakla za vozila, brisači vjetrobana, sigurnosni uređaji za vozila, naročito vazdušni jastuci, dijelovi i oprema za svu navedenu robu obuhvaćeni ovom klasom.

(111) **04774**

(181) 30.01.2019.

(210) Ž-2009/68

(220) 30.01.2009.

(151) 28.10.2011.

(300) 18.05.2007. Ž-1143/07 RS

(732) Jack Daniel's Properties, Inc. A Delaware U.S.A. corporation 4040 Civic Center Drive, Suite 528, San Rafael, California 94903, US

JACK DANIEL'S

(540)

(550) I

(591) crna.

(740) Ćupić Branislav, advokat, Dalmatinska 10, Podgorica, (ME)

(511) **Klasa 9:** Pojačala za muzičke instrumente, zvučne kutije.

(111) **04775**

(181) 30.01.2019.

(210) Ž-2009/66

(220) 30.01.2009.

(151) 28.10.2011.

(300) 14.04.2008. Ž-922/08 RS

(732) HYUNDAI MOTOR COMPANY 231, Yangjae-Dong, Seocho-Gu, Seoul, KR

i30CW

(540)

(550) I

(591) crno-bijela.

(740) Ćupić Branislav, advokat, Dalmatinska 10, Podgorica, (ME)

(511) **Klasa 12:** Aparati za kretanje po zemlji; vozila, samohodna vozila, uključujući putnička vozila, kamione, autobuse, dostavna vozila, prikolice, traktode, točkove i gume za vozila; motori za vozila, sigurnosni pojasevi za vozila, transmisioni uređaji za vozila, stakla za vozila, brisači vjetrobana, sigurnosni uređaji za vozila, naročito vazdušni jastuci, dijelovi i oprema za svu navedenu robu obuhvaćeni ovom klasom.

(111) **:04776**

(181) 30.01.2019.

(210) Ž-2009/64

(220) 30.01.2009.

(151) 28.10.2011.

(300) 21.02.2007. Ž-342/07 RS

(732) HYUNDAI MOTOR COMPANY 231, Yangjae-Dong, Seocho-Gu, Seoul, KR

HYUNDAI i30

(540)

(550) I

(591) crno-bijela

(740) Ćupić Branislav, advokat, Dalmatinska 10, Podgorica, (ME)

(511) **Klasa 12:** Aparati za kretanje po zemlji; vozila, samohodna vozila, uključujući putnička vozila, kamione, autobuse, dostavna vozila, prikolice, traktode, točkove i gume za vozila; motori za vozila, sigurnosni pojasevi za vozila, transmisioni uređaji za vozila, stakla za vozila, brisači vjetrobana, sigurnosni uređaji za vozila, naročito vazdušni jastuci, dijelovi i oprema za svu navedenu robu obuhvaćeni ovom klasom.

(111) **04777** (181) 30.01.2019.
(210) Ž-2009/63 (220) 30.01.2009.
(151) 28.10.2011.
(300) 14.04.2008. Ž-923/08 RS
(732) HYUNDAI MOTOR COMPANY 231, Yangjae-Dong, Seocho-Gu, Seoul, KR

HYUNDAI i20

(540)
(550) I
(740) Čupić Branislav, advokat, Dalmatinska 10, Podgorica, (ME)
(511) **Klasa 12:** Aparati za kretanje po zemlji; vozila, samohodna vozila, uključujući putnička vozila, kamione, autobuse, dostavna vozila, prikolice, traktode, točkove i gume za vozila; motori za vozila, sigurnosni pojasevi za vozila, transmisioni uređaji za vozila, stakla za vozila, brisači vjetrobana, sigurnosni uređaji za vozila, naročito vazdušni jastuci, dijelovi i oprema za svu navedenu robu obuhvaćeni ovom klasom.
(591) crno-bijela

(111) **04778** (181) 30.01.2019.
(210) Ž-2009/67 (220) 30.01.2009.
(151) 28.10.2011.
(300) 18.05.2007. Ž-1142/07 RS
(732) Jack Daniel's Properties, Inc. A Delaware U.S.A. corporation 4040 Civic Center Drive, Suite 528, San Rafael, California 94903, US

JACK DANIEL'S

(540)
(550) I
(591) crna.
(740) Čupić Branislav, advokat, Dalmatinska 10, Podgorica, (ME)
(511) **Klasa 15:** Gitare, trzalice za gitare, kaiševi za gitare.

(111) **04779** (181) 30.01.2019.
(210) Ž-2009/62 (220) 30.01.2009.
(151) 28.10.2011.
(300) 18.05.2007. Ž-1446/07 RS
(732) Jack Daniel's Properties, Inc. A Delaware U.S.A. corporation 4040 Civic Center Drive, Suite 528, San Rafael, California 94903, US



(540)

(550) I

(591) crno-bijela

(740) Čupić Branislav, advokat, Dalmatinska 10, Podgorica, (ME)

(511) **Klasa 15:** Gitare, trzalice za gitare, kaiševi za gitare.(111) **04780**

(181) 30.01.2019.

(210) Ž-2009/61

(220) 30.01.2009.

(151) 28.10.2011.

(300) 18.05.2007. Ž-1145/07 RS

(732) Jack Daniel's Properties, Inc. A Delaware U.S.A. corporation 4040 Civic Center Drive, Suite 528, San Rafael, California 94903, US



(540)

(550) I

(591) crno-bijela.

(740) Čupić Branislav, advokat, Dalmatinska 10, Podgorica, (ME)

(511) **Klasa 9:** Pojačala za muzičke instrumente, zvučne kutije.(111) **04781**

(181) 30.01.2019.

(210) Ž-2009/59

(220) 30.01.2009.

(151) 28.10.2011.

(300) 18.05.2007. Ž-1147/07 RS

(732) Jack Daniel's Properties, Inc. A Delaware U.S.A. corporation 4040 Civic Center Drive, Suite 528, San Rafael, California 94903, US



(540)

(550) I

(591) crno-bijela

(740) Čupić Branislav, advokat, Dalmatinska 10, Podgorica, (ME)

(511) **Klasa 9:** Pojačala za muzičke instrumente, zvučne kutije.(111) **04782**

(181) 30.01.2019.

(210) Ž-2009/60

(220) 30.01.2009.

(151) 28.10.2011.

(300) 18.05.2007. Ž-1144/07 RS

(732) Jack Daniel's Properties, Inc. A Delaware U.S.A. corporation 4040 Civic Center Drive, Suite 528, San Rafael, California 94903, US



(540)

(550) I

(591) crno-bijela.

(740) Čupić Branislav, advokat, Dalmatinska 10, Podgorica, (ME)

(511) **Klasa 15:** Gitare, trzalice za gitare, kaiševi za gitare.(111) **04861**

(181) 27.01.2019.

(210) Ž-2009/36

(220) 27.01.2009.

(151) 31.10.2011.

(300) 27.01.2009.

(732) Panasonic Corporation 1006, Oaza Kadoma, Kadoma-shi, OSAKA 571-8501 JP

VIEGA

(540)

(550) I

(740) Radulović Božidar, advokat, Jovana Tomaševića 9/III, Podgorica, (ME)

(511) **Klasa 9:** Tanki plazma ili LCD televizori sa ravnim ekranima; snimači/uređaji za reprodukciju video kasete; snimači/uređaji za reprodukciju DVD-a snimači/uređaji za reprodukciju digitalnih audio diskova; tanki plazma ili LCD televizori sa ravnim ekranom sa ugrađenim snimačem/uređajem za reprodukciju video kasete, snimačem/uređajem za reprodukciju DVD-a ili snimačem/uređajem za reprodukciju digitalnih audio diskova; sistemi audio zvučnika; daljinski upravljači za televizore; dijelovi i priključci za sve gore navedene proizvode, uključeni u klasu 09.

(111) **04862**

(181) 29.01.2019.

(210) Ž-2009/58

(220) 29.01.2009

(151) 31.10.2011.

(300) 29.01.2009.

(732) "Teknoxgroup Crna Gora" d.o.o. Podgorica Liješnje bb, 81000 Podgorica ME



(540)

(550) I

(740) Popović Miladin, advokat, Đoka Miraševića 21/III, Podgorica, (ME)

(511) **Klasa 7:** Mašine i mašinski alati; motori i pogonske mašine (osim suvozemnih vozila); mašinske spojnice i transmisioni elementi (osim za suvozemna vozila); poljoprivredne sprave osim onih kojima se ručno upravlja; inkubatori za jaja.

Klasa 12: Vozila; aparati za kretanje po zemlji, vazduhu ili vodi.

Klasa 35: Oglašavanje; vođenje poslova; poslovno upravljanje; kancelarijski poslovi.

Klasa 37: Građevinsko konstruisanje; popravlanje; usluge instaliranja (instalacione usluge).

Klasa 39: Transportne usluge; pakovanje i skladištenje robe; organizovanje putovanja.

(111) **04863**

(181) 03.12.2018.

(210) Ž-2008/1171

(220) 03.12.2008.

(151) 31.10.2011.

(300) 17.07.2007. Ž-1627/07 RS

(732) São Paulo Alpargatas S.A. Rua Funchal, 160, Vila Olimpia, São Paulo, SP, BR

HAVAIANAS

(540)

(550) I

(740) Radulović Božidar, advokat, Jovana Tomaševića 9/III, Podgorica, (ME)

(511) **Klasa 18:** Koža i imitacija kože, proizvodi izrađeni od ovih materijala koji nijesu uključeni u druge klase; životinjska koža; koferi i putne torbe; kišobrani, suncobrani i štapovi za hodanje; bičevi, saračka i sedlarska roba.

(111) **04864**

(181) 17.12.2018.

(210) Ž-2008/1219

(220) 17.12.2008.

(151) 31.10.2011.

(300) 28.12.2007. Ž-3113/07 RS

(732) Everlast World's Boxing Headquarters Corporation (New York corporation) 1350 Broadway New York, NY 10018, US



(540)

(550) I

(740) Radulović Božidar, advokat, Jovana Tomaševića 9/III, Podgorica, (ME)

(511) **Klasa 18:** Koferi, kaiševi za kofere, putne torbe, kovčezi, torbe za odijela, aktentašne, portfelj tašne, ataše tašne, ručne torbe, male torbe za džep, večernje tašne od kože i tekstila, ženske pismo tašne, velike torbe, sportske torbe, vreće za čuvanje stvari, torbe za fitness, torbe za opremu, torbe za plažu, torbe za obuću, torbe za pelene, torbe za kozmetiku koje se prodaju prazne, toaletni kovčezi koji se prodaju prazni, školske torbe, ruksaci, torbe za oko struka, kišobrani, novčanici futrole za nošenje novca, futrole za vizit karte, futrole za kreditne kartice, futrole za ključeve, privesci za ključeve, nosači ključeva, torbice za sitninu, rančevi koji se mogu povećavati, postavljeni rančevi, dječiji rančevi, torbe koje se nose na jednom ramenu, torbe za nošenje hrane, manje torbe za putovanja.

Klasa 25: Odjeća; naročito muška obuća, pantalone, ogrtači, košulje, šorcevi, odjeća za spavanje, džemper, i donji veš; ženske bluze, obuća, pantalone, ogrtači, košulje, šorcevi, pidžame, džemper, brushalteri i donji veš; za djevojčice i dječake bluze, obuća, pantalone, košulje, šorcevi, pidžame, džemper i donji veš; za bebe i malu djecu obuća, pantalone, košulje, šorcevi, pidžame, džemper; pojasevi za aerobik; bokserski dresovi, bokserska obuća, gaćice, elastični pojasevi, odjeća za trening, šorcevi za vježbanje, pantalone za vježbanje, bluze za vježbanje, jakne za vježbanje, rukavice, jakne, kaputi, prsluci, trnerke, pletena pokrivala za glavu, šeširi, kape, viziri, pletene marame, rukavice sa jednim prstom, majice bez rukava, odjeća za preznojavanje, sokne, ženske čarape, čarape, steznici, donji dio trenerke, duskerice, farmerke, kupaći kostimi, kućne haljine, majice, termo donji veš, bokserice i kupaće gaće, rukavice.

Klasa 28: Zaštita za uši i slepočnice za bokser, maske za boks, štitnici za usnu duplju, rukavice za boks, bokserska kruška, rukavice za borbu, lutke za vježbanje, postolja za džakove za udaranje, ručni tegovi, zaštita i štitnici za igrače fudbala, sprave za vježbe veslanja, tegovi za grudi, sprave za vježbanje sa oprugama, sprave za vježbe hvatanja, lopte-medicinske, štitnici za glavu, vreće za udaranje, vreće za vježbanje, vijače, štitnici za zube, gaće za rvanje i boks, steznici, štitnici za obuću, kacige, ringovi za boks i rvanje, lopte za bejzbol, rukavice za bejzbol, palice za bejzbol, maske za hvatače (u bejzbolu), štitnici za hvatače (u bejzbolu), fudbalske lopte, košarkaške lopte, roleri, klizaljke, gimnastički konj. Paralerni razboj, konopci za penjanje, trenažni bicikli, klupe za dizanje tegova, steperi, rukavice za dizanje tegova, rukavice za skijanje, torbe za opremu, torbe za teretanu, tranpoline, oprema za vježbanje, oprema za dizanje tegova, pojasevi za dizanje tegova, konopci za preskakanje, tegovi; oprema za aerobik, a naročito, fintes pojasevi za aerobik, fiksni bickli, elastične trake za vježbanje, tegovi za zglobove ruku i nogu, trake za trčanje, bicikli za vježbanje i oprema za borilačke vještine, naročito oprema za udaranje, štitnici za cjevanice, štitnici za glavu, rukavice za

udaranje, štitovi za tijelo, bokzerski fokuser za udaranje, daske za udaranje; arkadne igre.

(111) **04865** (181) 17.12.2018.

(210) Ž-2008/1222 (220) 17.12.2008.

(151) 31.10.2011.

(300) 25.06.2007 Ž-1460/07 RS

(732) Hu-Friedy Mfg. Co., Inc. (Illinois Corporation) 3232 north Rockwell Street Chicago, Illinois, US

HU-FRIEDY

(540)

(550) I

(740) Radulović Božidar, advokat, Jovana Tomaševića 9/III, Podgorica, (ME)

(511) **Klasa 18:** Rastvori, praškovi i praškasta pakovanja za čišćenje, sterilisanje zubarskih instrumenata.

Klasa 10: Dentalni instrumenti; endodontski instrumenti; periodontski instrumenti; ortodontski instrumenti; sonde; turpije; nabijači; razmicači; drške za instrumente; ručna ogledala; drške za ogledala; eksplorer sonde; kombinovane sonde; instrumenti za modelovanje; špatele; interdentalni kočići; konac za retrakciju; noževi; instrumenti za rezbarenje; srpasti instrumenti; lentule; crijeva; instrumenti za uklanjanje kamenaca; mjerači debljine metala; mjerači; lenjiri; instrumenti za uklanjanje krunice; posude za miješanje amalgama; nosači amalgama; artikulacioni papir; forcepsi; pincete za tupferei komprese; hemostati; špricevi; aspiratori; nastavci za aspiratore; držači hiruških igala; držači poklopaca za igle; glodalica; retraktori; kliješta za koferdam; bušač za koferdam; kompleti koferdama; podloge za koferdam; nosači za slaganje klema; skalperi; noževi i drške za skalpere; držači za noževe; dlijeta; kliješta za mrvljenje; makaze; hiruške igle; žice hiruške igle; hiruški konci; kliješta za ligature; kleme; štipaljke; kirete; elevatori; ekskavatori; kliješta makaze; kliješta; šestice; periometri; periostelni instrumenti; instrumenti za razdvajanje; kliješta za kost; osteotoni; trepani; burgije; kalupi za usnu šupljinu; oštrači za instrumente; kompleti sa stomatološkim instrumentima; ulošci za ultra zvučni instrument za otklanjanje i prevenciju kamenca; električni oštrači za instrumente za otklanjanje kamenca i kirete; kontejneri i kutije za medicinske ili stomatološke instrumente; table, naljepnice i prstenovi za organizaciju instrumenata i rada; kasete za instrumente; omotači i trake za sterilizaciju kasete; spremnici za trake; kese za sterilizaciju i kontejneri za sterilizaciju stomatološke opreme; otisne kašike; rukavice.

(111) **04866** (181) 16.12.2018.

(210) Ž-2008/1212 (220) 16.12.2008.

(151) 31.10.2011.

(300) 25.06.2007. Ž-1461/07 RS

(732) Hu-Friedy Mfg. Co., Inc. (Illinois Corporation) 3232 North Rockwell Street Chicago, Illinois, US



(540)

(550) I

(740) Radulović Božidar, advokat, Jovana Tomaševića 9/III, Podgorica, (ME)

(511) **Klasa 18:** Rastvori, praškovi i praškasta pakovanja za čišćenje, sterilisanje i natapanje zubarskih instrumenata.

Klasa 10: Dentalni instrumenti; endodontski instrumenti; periodontski instrumenti; ortodontski instrumenti; sonde; turpije; nabijači; razmicači; drške za instrumente; ručna ogledala; drške za ogledala; eksplorer sonde; kombinovane sonde; instrumenti za modelovanje; špatele; interdentalni kočići; konac za retrakciju; noževi; instrumenti za rezbarenje; srpasti instrumenti; lentule; crijeva; instrumenti za uklanjanje kamenaca; mjerači debljine metala; mjerači; lenjiri; instrumenti za uklanjanje krunice; posude za miješanje amalgama; nosači amalgama; artikulacioni papir; forcepsi; pincete za tupfere i komprese; hemostati; špricevi; aspiratori; nastavci za aspiratore; držači hiruških igala; držači poklopaca za igle; glodalica; retraktori; kliješta za koferdam; bušač za koferdam; kompleti koferdama; podloge za koferdam; nosači za slaganje klema; skalperi; noževi i drške za skalpere; držači za noževe; dlijeta; kliješta za mrvljenje; makaze; hiruške igle; žice hiruške igle; hiruški konci; kliješta za ligature; kleme; štikaljke; kirete; elevatori; ekskavatori; kliještaste makaze; kliješta; šestice; periometri; periostelni instrumenti; instrumenti za razdvajanje; kliješta za kost; osteotoni; trepani; burgije; kalupi za ušnu šupljinu; oštrači za instrumente; kompleti sa stomatološkim instrumentima; ulošci za ultra zvučni instrument za otklanjanje i prevenciju kamenca; električni oštrači za instrumente za otklanjanje kamenca i kirete; kontejneri i kutije za medicinske ili stomatološke instrumente; table, naljepnice i prstenovi za organizaciju instrumenata i rada; kasete za instrumente; omotači i trake za sterilizaciju kasete; spremnici za trake; kese za sterilizaciju i kontejneri za sterilizaciju stomatološke opreme; otisne kašike; rukavice.

(111) **04867**

(181) 23.10.2018.

(210) Ž-2008/889

(220) 23.10.2008.

(151) 10.11.2011.

(300) 23.10.2008.

(732) N.V. SUMATRA TOBACCO TRADING COMPANY Jalan Pattimura No,3 Pematang Siantar, Sumatera Utara ID

MARCOPOLO

(540)

(550) I

(740) Popović Miladin, advokat, Đoka Miraševića 21/III Podgorica, (ME)

(511) Duvan, cigarete, cigare, artikli za pušače, upaljači i šibice.

(111) **04868**

(181) 27.01.2019.

(210) Ž-2009/44

(220) 27.01.2009.

(151) 10.11.2011.

(300) 27.01.2009.

(732) CAMPERO INTERNATIONAL CORP. P.O.Box 145, Road Town, Tortola British Virgin IS



(540)

(550) I

(740) Čejović Vladimir, advokat, 13, Jul br 21, Podgorica, (ME)

(511) **Klasa 29:** Meso, pernata živina (neživa), plodovi mora (neživi) i proizvodi od plodova mora; hrana iz mora, jaja; čips i pire od krompira; salate od povrća.**Klasa 35:** Pomoć u komercijalnom ili industrijskom upravljanju; usluge franšize.**Klasa 43:** Usluge obezbjeđivanja hrane i pića; pružanje usluga od strane osoba i ustanova čiji je cilj priprema hrane i pića za potrošnju, kantine, menze, kafeterije, restorani za samoposluživanje, priprema hrane za koktel zabave, usluge pripreme banketa, usluge restorana koji pripremaju hranu za ponijeti, usluge snabdijevanja hranom po ugovoru, sneg barovi.(111) **04869**

(181) 23.01.2019.

(210) Ž-2009/25

(220) 23.01.2009.

(151) 10.11.2011.

(300) 23.01.2009.

(732) Nintendo Co. Ltd. 11-1, Hokotate-cho, Kamitoba, Minami-ku, Kyoto-shi, Kyoto, JP

SUPER MARIO

(540)

(550) I

(740) Dedić Tomislav, advokat, Bulevar Ivana Crnojevića 139, Podgorica, (ME)

(511) **Klasa 16:** Trgovinske kartice; ostali štampani materijal; ljepila i drugi adhezivi za kancelarijske ili kućne potrebe; pečatni vosak; štamparske reglere (međuredne vođice); štamparska slova; mašine za adresiranje; pantljičke sa mastilom; automatske mašine za stavljanje maraka; električne heftalice za kancelarije; mašine za ljepljenje koverata za kancelarije; mašine za brisanje pečata; instrumenti za crtanje; pisaće mašine; mašine za pisanje čekova; mimeografi; reljefni duplikatori: mašine za seckanje hartije (za kancelarijsku primjenu); rotacioni duplikatori; šabloni za oznake; električni oštrači za olovke; kičice za dekoratore; pelene od hartije za bebe; industrijske kutije za pakovanje od hartije; plastična folija za umotavanje hrane za kućnu upotrebu; vreće za smeće od hartije (za kućnu upotrebu); plastične vreće za smeće (za kućnu upotrebu); šabloni od hartije; krojačka kreda; zastave od hartije; zastavice od hartije; higijenski peškiri za ruke od hartije; peškiri od hartije; stone salvete od hartije; peškiri za ruke od hartije; džepne maramice od hartije; privesci za prtljag; štampane lutrijske srećke (koje nijesu igračke); stolnjaci od hartije; hartija i karton; kancelarijski i nastavni materijali; slike i kaligrafski radovi; fotografije; stalci za fotografije.**Klasa 25:** Odjeća; podvezice; držači čarapa; naramenice (bretele); opasači; kaiši za odjeću;

obuća; kostimi za maskaradu; sportska odjeća; sportske čizme.

Klasa 30: Kafa i kakao; nepržena kafa (neobrađena); čaj; sosovi; aromatski preparati za hranu (ne od „osnovnih ulja“); ljušteni pirinač; ljušteni ovas; ljušteni ječam; brašno za hranu; gluten za hranu, proizvodi od žitarica; kineske punjene knedle (Gyoza, kuvane); sendviči; kineske barene knedle (Shumai, kuvane); suši; pržene kuglice od miješanog tijesta sa komadićima hobotnice (Takoyaki); barene zemičke punjene mljevenim mesom (Niku-manjuh); pjeskavice (pripremljene); pice (pripremljene); ručak u kutiji (pripremljen); viršle (pripremljene); pite sa mesom (pripremljene); ravioli (pripremljen); klači, hljeb i zemičke; poslastičarske instant mješavine; mješavine sladoleda; mješavine šerbeta; krem od badema; kvasac u prahu; fermentirani pirinač sa slalom (Koji); kvasac; prašak za pecivo; led; vezivna sredstva za sladoled; omekšivači za meso za kućnu primjenu; sake talog (za hranu); preparati za učvršćenje šlag krema.

Klasa 41: Pripremanje slika putem komunikacije sa ručnim aparatom za igru sa displejom sa tečnim kristalima; pripremanje slika putem komunikacije sa arkadnim mašinama za video igre; pripremanje slika putem komunikacije sa korisničkim aparatom za video igre; pripremanje slika putem drugih komunikacija; organizovanje, vođenje ili pripremanje događaja sa video igrama; pripremanje igara putem komunikacije sa ručnim aparatom za igru sa displejom sa tečnim kristalima; pripremanje igara putem komunikacije sa arkadnim mašinama za video igre; pripremanje igara putem komunikacije sa korisničkim aparatom za video igre; pripremanje igara putem drugih komunikacija; pripremanje zabavnih informacija putem računarskog terminala; pripremanje igara za korisnički aparat za video igre; pripremanje igara za ručni aparat za igre sa displejom sa tečnim kristalima; pripremanje igara za arkadnu mašinu za video igre; iznajmljivanje korisničkog aparata za video igre; pripremanje igara putem telekomunikacionih linija; pripremanje igara putem komunikacionih mreža; vođenje lutrije; edukativne i instruktivne usluge koje se odnose na umjetnost, vještine, sportove ili na opšte znanje; pripremanje informacija o donaciji humanih korpusa za medicinska istraživanja; ugovaranje donacije humanih korpusa za medicinska istraživanja; ugovaranje, vođenje i organizacija seminara; obuka životinja; izložbe biljaka; pripremanje elektronskih publikacija; usluge referetnih biblioteka za literaturu i dokumentarne arhive; umjetničke izložbe; vrtovi za javne posjete; pećine za javne posjete; izdavanje knjiga; planiranje ili ugovaranje prikazivanja filmova, izložbi, igara ili muzičkih priredbi; prikazivanje filmova, proizvodnja filmova, ili distribucija filmova; prezentacija priredaba sa živim prikazivanjem; režiranje ili prikazivanje komada; prezentacija muzičkih prestava; proizvodnja radio ili televizijskih programa; proizvodnja video traka u oblasti obrazovanja, kulture, zabave ili sporta (ne za filmove, radio i televizijske programe i ne za reklamu); režiranje izrade radio ili televizijskih programa; rukovanje video opremom ili audio opremom itd. za proizvodnju radio ili televizijskih programa; organizacija, upravljanje ili ugovaranje sportskih takmičenja; organizacija, upravljanje ili ugovaranje zabavnih priredaba (isključujući filmove, predstave, komade, muzičke priredbe, sportove, konjske trke, biciklističke trke, trke čamaca i auto trke); organizacija, upravljanje ili ugovaranje konjskih trka; organizacija, upravljanje ili ugovaranje bicikličkih trka; organizacija, upravljanje ili ugovaranje trka čamaca; organizacija, upravljanje ili ugovaranje auto trka; pripremanje audio ili video studijskih usluga; pripremanje sportskih objekata; pripremanje objekata za zabavu; pripremanje objekata za filmove, priredbe, igre, muzičku ili edukacionu obuku; rezervisanje sjedišta za priredbe; iznajmljivanje muzičkih instrumenata; iznajmljivanje sportske opreme; iznajmljivanje televizora; iznajmljivanje radio aparata; iznajmljivanje knjiga; iznajmljivanje ploča ili audio magnetnih traka; iznajmljivanje video magnetnih traka; iznajmljivanje filmskih negativa; iznajmljivanje filmskih pozitiva; iznajmljivanje igračaka; iznajmljivanje mašina ili aparata za zabavu; iznajmljivanje mašina i aparata za igre; iznajmljivanje slika ili kaligrafskih radova; fotografisanje; prevođenje jezika; prevodi tekstova; iznajmljivanje kamera; iznajmljivanje optičkih mašina i aparata.

(111) **04870** (181) 23.01.2019.
(210) Ž-2009/24 (220) 23.01.2009.
(151) 10.11.2011.

(300) 23.01.2009.

(732) Nintendo Co. Ltd. 11-1, Hokotate-cho, Kamitoba, Minami-ku, Kyoto-shi, Kyoto, JP

GAME BOY

(540)

(550) I

(740) Dedić Tomislav, advokat, Bulevar Ivana Crnojevića 139, Podgorica, (ME)

(511) **Klasa 16:** Trgovinske kartice; ostali štampani materijal; ljepila i drugi adhezivi za kancelarijske ili kućne potrebe; pečatni vosak; štamparske reglere (međuredne vođice); štamparska slova; mašine za adresiranje; pantljičke sa mastilom; automatske mašine za stavljanje maraka; električne heftalice za kancelarije; mašine za ljepljenje koverata za kancelarije; mašine za brisanje pečata; instrumenti za crtanje; pisaće mašine; mašine za pisanje čekova; mimeografi; reljefni duplikatori: mašine za seckanje hartije (za kancelarijsku primjenu); rotacioni duplikatori; šabloni za oznake; električni oštrači za olovke; kičice za dekoratore; pelene od hartije za bebe; industrijske kutije za pakovanje od hartije; plastična folija za umotavanje hrane za kućnu upotrebu; vreće za smeće od hartije (za kućnu upotrebu); plastične vreće za smeće (za kućnu upotrebu); šabloni od hartije; krojačka kreda; zastave od hartije; zastavice od hartije; higijenski peškiri za ruke od hartije; peškiri od hartije; stone salvete od hartije; peškiri za ruke od hartije; džepne maramice od hartije; privesci za prtljag; štampane lutrijske srećke (koje nijesu igračke); stolnjaci od hartije; hartija i karton; kancelarijski i nastavni materijali; slike kaligrafski radovi; fotografije; stalci za fotografije.

(111) **04871** (181) 02.02.2019.
(210) Ž-2009/85 (220) 02.02.2009.
(151) 10.11.2011.

(300) 02.02.2009.

(732) Aktsionerno Droujestvo Bulgartabac Holding 1000 Sofia, 62 Graf Ignatiev Str., BG

PRECISE



(540)

(550) I

(740) Dedić Tomislav, advokat, Bulevar Ivana Crnojevića 139, Podgorica, (ME)

(511) **Klasa 34:** Duvan, sirovi, ručno obrađen ili prerađen; proizvodi od duvana; cigarete, cigare i cigarilosi, filteri za cigarete; cigaret-papir; proizvodi za pušače; šibice; upaljači za pušače i pepeljare koji nijesu od plemenitih metala.

(111) **04872**

(181) 09.12.2018.

(210) Ž-2008/1184

(220) 09.12.2008.

(151) 10.11.2011.

(300) 09.12.2008.

(732) AKTIONERNO DROUJESTVO BULGARTABAC HOLDING 62 Graf Ignatiev Str. 1000 Sofia, BG

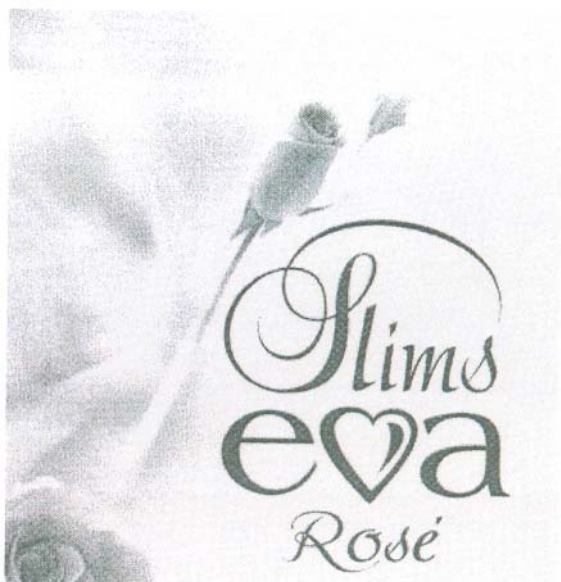

(540)

(550) I

(740) Dedić Tomislav, advokat, Bulevar Ivana Crnojevića 139, Podgorica, (ME)

(511) **Klasa 34:** Duvan, sirovi, ručno obrađen ili prerađen; proizvodi od duvana; cigarete, cigare i cigarilosi, filteri za cigarete; cigaret-papir; proizvodi za pušače; šibice; upaljači za pušače i pepeljare koji nijesu od plemenitih metala.

(111) **04873**

(181) 09.12.2018.

(210) Ž-2008/1179

(220) 09.12.2008.

(151) 10.11.2011.

(300) 15.11.2007. Ž-2744/07 RS

(732) COLE TOOLING SYSTEMS, INC., 30200 Ryan Road, Warren Michigan 48092, US

The logo for MILLSTAR features a stylized, dark, triangular shape on the left that tapers to a point, followed by the word "MILLSTAR" in a bold, uppercase, sans-serif font.

(540)

(550) I

(740) Dedić Tomislav, advokat, Bulevar Ivana Crnojevića 139, Podgorica, (ME)

(511) **Klasa 7:** Rezni alati za struju, kao što su kopirana glodala, kopirni sjekači (koji rade po predviđenom sistemu/vođenju koji omogućava ponavljanje radnji/postupaka), koji vrše glodanje i profilisanje.(111) **04874**

(181) 06.02.2019.

(210) Ž-2009/94

(220) 06.02.2009.

(151) 10.11.2011.

(300) 06.02.2009.

(732) Cilag GmbH International Landis & Gyr-Strasse 1 CH-6300 Zug, CH

CALMANELLE

(540)

(550) I

(740) Radulović Božidar, advokat, Jovana Tomaševića 9/III, Podgorica, (ME)

(511) **Klasa 3:** Kozmetički i toaletni proizvodi, uključujući proizvode za njegu kože, proizvode za njegu kose i proizvode za zaštitu od sunca.(111) **04875**

(181) 19.02.2019.

(210) Ž-2009/128

(220) 19.02.2009.

(151) 10.11.2011.

(300) 19.02.2009.

(732) Fossil, Inc. (Delaware corporation) 2280 N. Greenville Avenue Richardson, Texas 75082 US

FOSSIL

(540)

(550) I

(740) Radulović Božidar, advokat, Jovana Tomaševića 9/III, Podgorica, (ME)

(511) **Klasa 9:** Naočari za sunce, naočari i ostala očna galanterija.(111) **04876**

(181) 23.02.2019.

(210) Ž-2009/132

(220) 23.02.2009.

(151) 10.11.2011.

(300) 23.02.2009.

(732) Georg Gavrilović Ilica 8, HR-10000 Zagreb, HR

SAN GABRIELE

(540)

(550) I

(740) Radulović Božidar, advokat, Jovana Tomaševića 9/III, Podgorica, (ME)

(511) **Klasa 29:** Mortadela.

(111) **04877**

(181) 06.02.2019.

(210) Ž-2009/92

(220) 06.02.2009.

(151) 10.11.2011.

(300) 06.02.2009.

(732) Centocor, Inc. (Pennsylvania corporation) 200 Great Valley Parkway Malvern, Pennsylvania US

CENTOCOR

(540)

(550) I

(740) Radulović Božidar, advokat, Jovana Tomaševića 9/III, Podgorica, (ME)

(511) **Klasa 5:** Farmaceutski preparati.

(111) **04878**

(181) 13.02.2019.

(210) Ž-2009/124

(220) 13.02.2009.

(151) 10.11.2011.

(300) 13.02.2009.

(732) Rocky Brands, INC. 39 E.Canal St. Nelsonville, Ohio US



(540)

(550) I

(740) Radulović Božidar, advokat, Jovana Tomaševića 9/III, Podgorica, (ME)

(511) **Klasa 25:** Obuća i odjeća.

(111) **04879**

(181) 19.02.2019.

(210) Ž-2009/127

(220) 19.02.2009.

(151) 10.11.2011.

(300) 19.02.2009.

(732) Google Inc. 1600 Amphitheatre Parkway Mountain View, California 94043 US

JAIKU

(540)

(550) I

(740) Radulović Božidar, advokat, Jovana Tomaševića 9/III, Podgorica, (ME)

(511) **Klasa 9:** Aparati i instrumenti naučni, pomorski, geodetski, električni, fotografski, kinematografski, optički, za vaganje, mjerenje, signalizaciju, kontrolu (inspekciju), spasavanje i nastavu; aparati i instrumenti za sprovođenje, uključivanje, pretvaranje, akumuliranje, regulisanje i kontrolu struje; aparati za snimanje, prenos i reprodukovanje zvuka ili slike; magnetni nosioci podataka, diskovi za snimanje; automatske mašine i mehanizmi za aparate koji se pokreću novcem ili žetonom; registar kase, računске mašine, oprema za obradu podataka i kompjuteri; aparati za gašenje požara a naročito kompjuterski softver.

Klasa 38: Telekomunikacije, a naročito telekomunikacione usluge; onlajn četrumovi, oglasne table i usluge grupa za diskusije; usluge instant poruka; usluge kompjuterske komunikacije; usluge komunikacije preko mobilnih telefona; usluge kompjuterske pretrage.

Klasa 45: Pravne usluge; usluge obezbjeđivanja radi zaštite imovine i lica; individualne i društvene usluge koje pružaju drugi, radi zadovoljavanja potreba pojedinaca, a naročito onlajn društvene usluge povezivanja u mreže.

(111) **04880**

(181) 10.02.2009.

(210) Ž-2009/109

(220) 10.02.2009.

(151) 10.11.2011.

(300) 17.07.2007. Ž-1634/07 RS

(732) CATERPILLAR INC. A corporation of Delaware 100 N.E. Adams Street, Peoria, Illinois 61629, US

CATERPILLAR

(540)

(550) I

(740) Čupić Branislav, advokat, Dalmatiska 10, Podgorica, (ME)

(511) **Klasa 39:** Transportne usluge; brokerske usluge u vezi sa prevozom tereta; brokerske usluge u vezi transporta; usluge slanja tereta; usluge skladištenja robe; pakovanje robe; obezbjeđivanje informacija o skladištenju i transportu; usluge magacina; organizovanje putovanja; iznajmljivanje vozila.

(111) **04881**

(181) 10.02.2019.

(210) Ž-2009/110

(220) 10.02.2009.

(151) 10.11.2011.

(300) 17.07.2007. Ž-1635/07 RS

(732) CATERPILLAR INC. A corporation of Delaware 100 N.E. Adams Street, Peoria, Illinois 61629,

US

CAT

(540)

(550) I

(740) Ćupić Branislav, advokat, Dalmatiska 10, Podgorica, (ME)

(511) **Klasa 39:** Transportne usluge; brokerske usluge u vezi sa prevozom tereta; brokerske usluge u vezi transporta; usluge slanja tereta; usluge skladištenja robe; pakovanje robe; obezbjeđivanje informacija o skladištenju i transportu; usluge magacina; organizovanje putovanja; iznajmljivanje vozila.

(111) **04882**

(181) 10.02.2019.

(210) Ž-2009/111

(220) 10.02.2009.

(151) 10.11.2011.

(300) 17.07.2007. Ž-1636/07 RS

(732) CATERPILLAR INC. A corporation of Delaware 100 N.E. Adams Street, Peoria, Illinois 61629, US



(540)

(550) I

(740) Ćupić Branislav, advokat, Dalmatiska 10, Podgorica, (ME)

(511) **Klasa 4:** Industrijska ulja i masti, sredstva za podmazivanje; smjese za upijanje, vlaženje i vezivanje prašine; goriva (uključujući tečna goriva za motore) i materije za osvjetljavanje; svijeće i fitilji za osvljetavanje; masti, sredstva za podmazivanje i ulja za suvozemna vozila; masti, sredstva za podmazivanje i ulja za motore; industrijske masti, sredstva za podmazivanje i ulja; hidraulična ulja; masti, sredstva za podmazivanje i ulja za industrijske mašine; ne-hemijska sredstva za tretiranje motora i ne-hemijskih aditivi za motorna ulja, benzin i dizel gorivo, za tečnosti za menjače, i za tečnosti za hlađenje.

Klasa 39: Transportne usluge; brokerske usluge u vezi sa prevozom tereta; brokerske usluge u vezi transporta; usluge slanja tereta; usluge skladištenja robe; pakovanje robe; obezbjeđivanje informacija o skladištenju i transportu; usluge magacina; organizovanje putovanja; iznajmljivanje vozila.

(111) **04883**

(181) 10.02.2019.

(210) Ž-2009/112

(220) 10.02.2009.

(151) 10.11.2011.

(300) 18.07.2007. Ž-1638/07 RS

(732) CATERPILLAR INC. A corporation of Delaware 100 N.E. Adams Street, Peoria, Illinois 61629, US



(540)

(550) I

(740) Čupić Branislav, advokat, Dalmatiska 10, Podgorica, (ME)

(511) **Klasa 4:** Industrijska ulja i masti, sredstva za podmazivanje; smjese za upijanje, vlaženje i vezivanje prašine; goriva (uključujući tečna goriva za motore) i materije za osvjetljavanje; svijeće i fitilji za osvjetavanje; masti, sredstva za podmazivanje i ulja za suvozemna vozila; masti, sredstva za podmazivanje i ulja za motore; industrijske masti, sredstva za podmazivanje i ulja; hidraulična ulja; masti, sredstva za podmazivanje i ulja za industrijske mašine; ne-hemijska sredstva za tretiranje motora i ne-hemijskih aditivi za motorna ulja, benzin i dizel gorivo, za tečnosti za menjače, i za tečnosti za hlađenje.

Klasa 39: Transportne usluge; brokerske usluge u vezi sa prevozom tereta; brokerske usluge u vezi transporta; usluge slanja tereta; usluge skladištenja robe; pakovanje robe; obezbjeđivanje informacija o skladištenju i transportu; usluge magacina; organizovanje putovanja; iznajmljivanje vozila.

(111) **04884**

(181) 10.02.2019.

(210) Ž-2009/108

(220) 10.02.2009.

(151) 10.11.2011.

(300) 18.05.2007. Ž-1141 /07 RS

(732) CATERPILLAR INC. A corporation of Delaware 100 N.E. Adams Street, Peoria, Illinois 61629, US

CAT

(540)

(550) I

(591) crno-bijela

(740) Čupić Branislav, advokat, Dalmatiska 10, Podgorica, (ME)

(511) **Klasa 7:** Mašine i mašinske alatljike; motori i pogonske mašine (izuzev za suvozemna vozila); mašinske spojnice, kvačila i prenosni uređaji (izuzev za suvozemna vozila); poljoprivredne naprave i alatke osim ručnih; mašine za prenos zemlje, za obradu zemljišta, za rukovanje materijalima, građevinarstvo, rudarstvo, popločavanje i šumarstvo, kao i djelovi i dodaci za iste; poljoprivredne mašine, kao i djelovi za iste; pogonske mašine za generatore i generatorske agregate, kao i djelovi za iste; uljni, gasni, i vazdušni filtri za pogonske mašine i motore; generatori i generatorski agregati za proizvodnju električne energije.

Klasa 9: Aparati i instrumenti naučni, nautički, geodetski, optički, za vaganje, merenje, signalizaciju, kontrolu (inspekciju), pomoć (spasavanje) i nastavu; aparati i instrumenti za provođenje, prekid, transformisanje, akumulaciju, regulisanje ili kontrolu električne energije; aparati

ti za snimanje, prenos ili reprodukciju zvuka ili slike; nosači magnetskih podataka, diskovi za snimanje; računске mašine, uređaji za obradu podataka; aparati i instrumenti za merenje i testiranje; aparati za nadgledanje i prikazivanje; dijagnostički aparati i instrumenti; aparati i instrumenti za vaganje; indikatori za pritisak i temperaturu, podesivi merači i satovi za pritisak i temperaturu; kompjuterski hardver i softver; kontrolne jedinice; operatorski interfejs; sigurnosna oprema; oprema za "PS " (sistem za globalno pozicioniranje); oprema za daljinsko rukovanje, kontrolu i nadgledanje vozila za prenos zemlje, obradu zemljišta, rukovanje materijalima, građevinarstvo, rudarstvo, popločavanje, poljoprivredu i šumarstvo, opreme i materijalima, pogonskih mašina, opreme za proizvodnju električne energije, i kamiona za kretanje van glavnih puteva; baterije (akumulatori), punjači baterija; kablovi, kablovski vodovi, prekidači; radio uređaji; telekomunikacijska oprema; naočari; naočari za sunce; CD-ROM igrice; djelovi i oprema za svu navedenu robu u klasi 9.

Klasa 12: Vozila; aparati za kretanje po zemlji, vazduhu ili vodi; vozila za prenos zemlje, obradu zemljišta, građevinarstvo, rukovanje materijalima, rudarstvo, popločavanje, poljoprivredu i šumarstvo, viljuškari; mašine za premeštanje paleta; lokomotive; poljoprivredni traktori; motori za suvozemna vozila; transmisioni uređaj za suvozemna vozila; sastavni djelovi, djelovi za popravke i rezervni djelovi za svu navedenu robu.

Klasa 35: Oglašavanje; poslovni menadžment; poslovna administracija; kancelarijski poslovi; poslovni menadžment i konsalting; obezbjeđivanje poslovnih informacija; usluge menadžmenta u oblasti distribucije proizvoda; logističke konsalting usluge, uključujući dizajniranje i menadžment lanca nabavke; usluge marketinga; kompiliranje i sistematizacija podataka u kompjuterske baze podataka; menadžment i sistematizacija kompjuterskih baza podataka, usluge iznajmljivanja robe; usluge prodaje na malo i usluge on-lajn prodaje na malo tekstila i krevetnine, odeće, obuće, torbi i kesa, predmeta za ličnu upotrebu, ručnih oštih i šiljatih naprava, ručnih alata, metalnih spojnica, pribora i posuđa za kuhinju, uređaja za čišćenje i uređaja za pranje, poljoprivredne opreme, štampanih stvari, papira i kancelarijskog materijala, igračaka, lutaka, opreme za slobodno vreme, rekreaciju i odmor, satova, naočara, rudarskih mašina i instrumenata, građevinskih mašina i instrumenata, mašina i instrumenata za rukovanje robom, mašina i instrumenata za prenos zemlje, snimljenih video kasete i DVD-a, i držača ključeva; obezbjeđivanje pretraživih kompjuterskih baza podataka, veb-sajtova i on-lajn informativnih usluga u vezi sa kupovinom, iznajmljivanjem, finansiranjem, popravkom i održavanjem vozila za prenos zemlje, obradu zemljišta, rukovanje materijalima, građevinarstvo, rudarstvo, popločavanje, poljoprivredu i šumarstvo, opreme, i mašinerije, pogonskih mašina i opreme za proizvodnju struje.

Klasa 36: Osiguranje; finansijski poslovi; monetarni poslovi; poslovi u vezi nekretnina; finansijske usluge; usluge finansijskog menadžmenta; davanje obezbeđenja za dug; usluge investiranja; usluge osiguranja; usluge kreditiranja; usluge davanja garancija.

Klasa 37: Izgradnja; popravlanje; instalacione usluge; servisiranje, održavanje i popravka vozila, opreme i mašinerije za prenos zemlje, obradu zemljišta, rukovanje materijalima, građevinarstvo, rudarstvo, popločavanje, poljoprivredu i šumarstvo, pogonskih mašina i opreme za proizvodnju struje i kontrolnih jedinica za gore navedeno; instaliranje, održavanje i popravka mašina; iznajmljivanje vozila, opreme i mašinerije za prenos zemlje, obradu zemljišta, rukovanje materijalima, građevinarstvo, rudarstvo, popločavanje, poljoprivredu i šumarstvo, i opreme za proizvodnju struje; remont pogonskih mašina, transmisionih uređaja, komponenata za prenos energije, jedinica za proizvodnju struje, suvozemnih vozila, mašinerije za prenos zemlje i obradu zemljišta, mašina za rukovanje materijalima, poljoprivrednih mašina, opreme za popločavanje i građevinarstvo, elektronskih komponenata za gore navedeno i elektronskih uređaja za široku potrošnju.

Klasa 42: Naučne i tehnološke usluge i istraživanje i projektovanje u vezi navedenih usluga; usluge industrijske analize i istraživanja; projektovanje i razvoj kompjuterskog hardvera i softve-

ra; kompjuterske usluge; inženjerski i tehnički konsalting; kompjutersko programiranje; obezbjeđivanje softvera koji se ne može preuzimati on-lajn; projektovanje kompjuterizovanih informacionih sistema; testiranje i inspekcija pogonskih mašina i mašinerije; testiranje, kontrola, dijagnosticanje, podešavanje i nadgledanje vozila opreme, i mašinerije za prenos zemlje, obradu zemljišta, rukovanje materijalima, građevinarstvo, rudarstvo, popločavanje, poljoprivredu i šumarstvo, pogonskih mašina i opreme za proizvodnju struje, gradilišta, vozni parkova mašinerije, kamiona, kamionskih vozni parkova i rukovanja mašinama putem kompjuterskih mreža i interneta; daljinsko upravljanje i rukovanje vozilima opremom i mašinerijom za prenos zemlje, obradu zemljišta, rukovanje materijalima, građevinarstvo, rudarstvo, proizvodnju struje putem kompjuterskih mreža i interneta; pribavljanje i analiziranje podataka putem kompjuterskih mreža i interneta; otklanjanje problema u radu kompjuterskog hardvera i softvera.

(111) **04885**

(181) 11.02.2019.

(210) Ž-2009/114

(220) 11.02.2009.

(151) 10.11.2011.

(300) 14.07.2007. Ž-1065/07 RS

(732) Kraft Foods Schweiz Holding AG Bellerivestrasse 203, CH-8008 Zürich CH

GOLDEN CRYSTAL

(540)

(550) I

(740) Čupić Branislav, advokat, Dalmatiska 10, Podgorica, (ME)

(511) **Klasa 30:** Kafa, ekstrakti kafe, zamjena za kafu, napitci od kafe i preperati za takve napitke.

(111) **04886**

(181) 16.01.2019.

(210) Ž-2009/13

(220) 16.01.2009.

(151) 10.11.2011.

(300) 16.01.2009.

(732) BRISTOL-MYERS SQUIBB COMPANY A DELAWARE CORPORATION 345 PARK AVENUE, NEW YORK, NEW YORK 10154, US

VIDEX

(540)

(550) I

(591) crno-bijela

(740) Čupić Branislav, advokat, Dalmatiska 10, Podgorica, (ME)

(511) **Klasa 5:** Farmaceutski preparati za humanu upotrebu.

(111) **04887**

(181) 13.04.2019.

(210) Ž-2009/199

(220) 13.04.2009.

(151) 13.04.2009.

(300) 25.10.2007. Ž-2522/07 RS

(732) BRISTOL-MYERS SQUIBB COMPANY A DELAWARE CORPORATION 345 PARK AVENUE, NEW YORK, NEW YORK 10154, US



(540)

(550) I

(591) crno-bijela

(740) Čupić Branislav, advokat, Dalmatiska 10, Podgorica, (ME)

(511) **Klasa 5:** Farmaceutski preparati za tretiranje i prevenciju kancera.(111) **04913**

(181) 05.05.2019.

(210) Ž-2009/224

(220) 05.05.2009.

(151) 10.11.2011.

(300) 22.02.2007. Ž-355/07 (55161) RS

(732) United States Polo Association 771 Corporate Drive, Suite 530, Lexington, Kentucky 40503, US



(540)

(550) I

(591) crno-bijela

(740) Čupić Branislav, advokat, Dalmatiska 10, Podgorica, (ME)

(511) **Klasa 25:** Odjela i jakne, košulje, pantalone, kožna odjeća, odjeća od teksas platna, pleteni odjevni predmeti, donji veš, čarape, kravate, obuća, odjevni predmeti za spavanje, sportska odjeća (majice sa kratkim rukavima, polo majice, kupaće gaćice i kupaći kostimi, duksevi, jakne), odjevni predmeti za hladnoću (šeširi, rukavice, šalovi, kape), spoljašnja odjeća (od kože, od tkanine i odjeća za kišu), kaiševi (kožni i pleteni) za dječake i odrasle muškarce; kaputi, jakne, pantalone, košulje, odjeća od teksas platna, kožna odjeća, pleteni odjevni predmeti, donji veš, čarape, obuća, odjevni predmeti za spavanje, sportska odjeća (majice sa kratkim rukavima, polo majice, kupaće gaćice i kupaći kostimi, duksevi, jakne), odjevni predmeti za hladnoću (šeširi, rukavice, šalovi, kape), spoljašnja odjeća (od kože, od tkanine i odjeća za kišu), kaiševi (kožni i pleteni) za djevojčice i žene.

(111) **04914**

(181) 29.04.2019.

(210) Ž-2009/215

(220) 29.04.2009.

(151) 10.11.2011.

(300) 29.04.2009.

(732) MOTOROLA, Inc. A Delaware corporation 1303 E. Algonquin Road, Schaumburg, IL 60196,

US

MOTOBLUR

(540)

(550) I

(591) crno-bijela

(740) Ćipić Branislav, advokat, Dalmatiska 10, Podgorica, (ME)

(511) **Klasa 9:** Kompjuterski aplikacioni softver za celularne ili mobilne telefone; funkcije ugrađene u celularne ili mobilne telefone koje omogućavaju razgledanje i pristupanje često upotrebljavanim aplikacijama na telefonu; komunikacioni softver za povezivanje korisnika mobilnih telefona; softver za kompjutersku telefoniju koji omogućava telefoniranje i ostvarivanje komunikacije preko mreže; softver za kompjutersku telefoniju za prikazivanje i ažuriranje podataka primljenih preko mreže; aparati za snimanje, prenošenje i reprodukciju zvuka ili slika na celularnim ili mobilnim telefonima.

Klasa 38: Usluge bežične telekomunikacije, naročito usluge bežičnog prenošenja podataka koje omogućavaju korisniku da šalje i prima instant poruke, elektronsku poštu i podatke; obezbjeđivanje pristupa elektronskim bazama podataka i mrežama koje omogućavaju korisniku da šalje, prima i interaktivno pristupa audio sadržajima, tekstualnim sadržajima, digitalnim slikama, elektronskim igricama, i društvenim medijima putem mreže; obezbjeđivanje pristupa mrežnoj komunikacijskoj infrastrukturi da bi se korisniku omogućilo da prima koordinate nekih lokacija; usluge u vezi sa napajanjem energijom, naročito obezbjeđivanje pristupa ili onemogućavanje pristupa elektronskim bazama podataka i mrežama da bi se uticalo na nivo potrošnje bežičnih telekomunikacionih uređaja; usluge bekapa i povraćaja podataka.

(111) **04915**

(181) 30.04.2019.

(210) Ž-2009/223

(220) 30.04.2009.

(151) 10.11.2011.

(300) 30.04.2009.

(732) MOTOROLA, Inc. A Delaware corporation 1303 E. Algonquin Road, Schaumburg, IL 60196, US

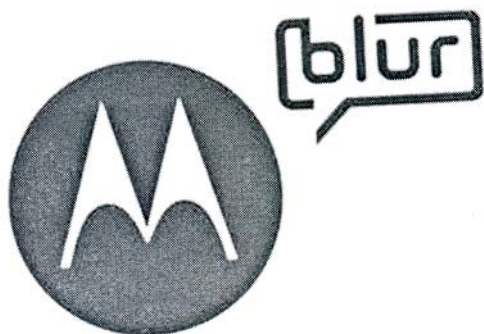

(540)

(550) I

(591) crno-bijela

(740) Ćipić Branislav, advokat, Dalmatiska 10, Podgorica, (ME)

(511) **Klasa 9:** Kompjuterski aplikacioni softver za celularne ili mobilne telefone; funkcije ugrađene u celularne ili mobilne telefone koje omogućavaju razgledanje i pristupanje često upotrebljavanim aplikacijama na telefonu; komunikacioni softver za povezivanje korisnika mobilnih telefona; softver za kompjutersku telefoniju koji omogućava telefoniranje i ostva-

rivanje komunikacije preko mreže; softver za kompjutersku telefoniju za prikazivanje i ažuriranje podataka primljenih preko mreže; aparati za snimanje, prenošenje i reprodukciju zvuka ili slika na celularnim ili mobilnim telefonima.

Klasa 38: Usluge bežične telekomunikacije, naročito usluge bežičnog prenošenja podataka koje omogućavaju korisniku da šalje i prima instant poruke, elektronsku poštu i podatke; obezbjeđivanje pristupa elektronskim bazama podataka i mrežama koje omogućavaju korisniku da šalje, prima i interaktivno pristupa audio sadržajima, tekstualnim sadržajima, digitalnim slikama, elektronskim igricama, i društvenim medijima putem mreže; obezbjeđivanje pristupa mrežnoj komunikacijskoj infrastrukturi da bi se korisniku omogućilo da prima koordinate nekih lokacija; usluge u vezi sa napajanjem energijom, naročito obezbjeđivanje pristupa ili onemogućavanje pristupa elektronskim bazama podataka i mrežama da bi se uticalo na nivo potrošnje bežičnih telekomunikacionih uređaja; usluge bekapa i povraćaja podataka.

(111) **04916** (181) 14.05.2019.

(210) Ž-2009/243 (220) 14.05.2009.

(151) 10.11.2011.

(300) 14.05.2009.

(732) BRISTOL-MYERS SQUIBB COMPANY A DELAWARE CORPORATION 345 PARK AVENUE, NEW YORK, NEW YORK 10154, US



(540)

(550) I

(591) crno-bijela

(740) Čupić Branislav, advokat, Dalmatiska 10, Podgorica, (ME)

(511) **Klasa 5:** Farmaceutski preparati za ljudsku upotrebu.

(111) **04917** (181) 19.05.2019.

(210) Ž-2009/254 (220) 19.05.2009.

(151) 10.11.2011.

(300) 19.05.2009.

(732) LABORATORIJE GARNIER & CIE., Société en nom Collectif 281, Rue Saint-Honoré, 75008 Paris, FR

HERBASHINE

(540)

(550) I

(591) crno-bijela.

(740) Čupić Branislav, advokat, Dalmatiska 10, Podgorica, (ME)

(511) **Klasa 3:** Preparati za farbanje i izbjeljivanje kose.

(111) **04918** (181) 19.05.2019.
 (210) Ž-2009/253 (220) 19.05.2009.
 (151) 10.11.2011.

(300) 19.05.2009.

(732) LABORATORIJE GARNIER & CIE., Société en nom Collectif 281, Rue Saint-Honoré, 75008 Paris, FR



(540)

(550) I

(591) siva, žuta, zelena i crvena

(740) Ćupić Branislav, advokat, Dalmatiska 10, Podgorica, (ME)

(511) **Klasa 3:** Parfemi, toaletne vode, gelovi, soli za kupanje i tuširanje koje nisu za medicinsku upotrebu, toaletni sapuni, dezodoransi za tijelo, kozmetički proizvodi, naročito kreme, mlijeko, losioni, gelovi i puderi za lice, tijelo i ruke; preparati za zaštitu od sunca (kozmetički proizvodi); proizvodi za šminkanje; šamponi; gelovi, sprejovi, pjene i balzami za stiliziranje kose i njegu kose; lakovi za kosu; preparati za farbanje i izbjeljivanje kose; preparati za trajnu i mini-val; eterična ulja za ličnu upotrebu.

(111) **04919** (181) 05.05.2019.
 (210) Ž-2009/225 (220) 05.05.2009.
 (151) 10.11.2011.

(300) 11.10.2007. Ž-2363 RS

(732) LABORATORIJE GARNIER & CIE., Société en nom Collectif 281, Rue Saint-Honoré, 75008 Paris, FR

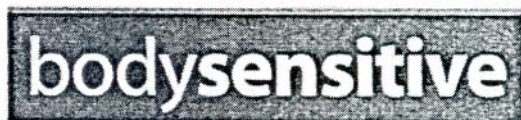

(540)

(550) I

(591) crno-bijela

(740) Ćupić Branislav, advokat, Dalmatiska 10, Podgorica, (ME)

(511) **Klasa 3:** Parfemi, toaletne vode, gelovi, soli za kupanje i tuširanje koje nijesu za medicinsku upotrebu, toaletni sapuni, dezodoransi za tijelo, kozmetički proizvodi, naročito kreme,

mlijeko, losioni, gelovi i puderi za lice, tijelo i ruke; preparati za zaštitu od sunca (kozmetički proizvodi); proizvodi za šminkanje; šamponi; gelovi, sprejovi, pjene i balzami za stiliziranje kose i negu kose; lakovi za kosu; preparati za farbanje i izbjeljivanje kose; preparati za trajnu i mini-val; eterična ulja za ličnu upotrebu.

- (111) **04920** (181) 05.05.2019.
 (210) Ž-2009/227 (220) 05.05.2009.
 (151) 10.11.2011.
 (300) 06.06.2007. Ž-1333/07 RS
 (732) CATERPILLAR INC., A corporation of Delaware 100 N.E. Adams Street, Peoria, Illinois 61629, US

CATERPILLAR

- (540)
 (550) I
 (591) crno-bijela
 (740) Čupić Branislav, advokat, Dalmatiska 10, Podgorica, (ME)
 (511) **Klasa 4:** Industrijska ulja i masti, sredstva za podmazivanje; smjese za upijanje, vlaženje i vezivanje prašine; goriva (uključujući tečna goriva za motore) i materije za osvetljavanje; svjeće i fitilji za osvetljavanje; masti, sredstva za podmazivanje i ulja za suvozemna vozila; masti, sredstva za podmazivanje i ulja za motore; industrijske masti, sredstva za podmazivanje i ulja; hidraulična ulja; masti, sredstva za podmazivanje i ulja za industrijske mašine; ne-hemijska sredstva za tretiranje motora i ne-hemijski aditivi za motorna ulja, benzin i dizel-gorivo, za tečnosti za menjače, i za tečnosti za hlađenje.
Klasa 7: Mašine i mašinske alatlijeke; motori i pogonske mašine (izuzev za suvozemna vozila); mašinske spojnice, kvačila i prenosni uređaji (izuzev za suvozemna vozila); poljoprivredne naprave i alatke osim ručnih; mašine za prenos zemlje, za obradu zemljišta, za rukovanje materijalima, građevinarstvo, rudarstvo, popločavanje i šumarstvo, kao i djelovi i dodaci za iste; poljoprivredne mašine, kao i djelovi za iste; pogonske mašine za generatore i generatorske agregate, kao i djelovi za iste; uljni, gasni, i vazdušni filtri za pogonske mašine i motore; generatori i generatorski agregati za proizvodnju električne energije.
Klasa 9: Aparati i instrumenti naučni, nautički, geodetski, optički, za vaganje, merenje, signalizaciju, kontrolu (inspekciju), pomoć (spasavanje) i nastavu; aparati i instrumenti za provođenje, prekid, transformisanje, akumulaciju, regulisanje ili kontrolu električne energije; aparati za snimanje, prenos ili reprodukciju zvuka ili slike; nosači magnetskih podataka, diskovi za snimanje; računске mašine, uređaji za obradu podataka; aparati i instrumenti za merenje i testiranje; aparati za nadgledanje i prikazivanje; dijagnostički aparati i instrumenti; aparati i instrumenti za vaganje; indikatori za pritisak i temperaturu, podesivi merači i satovi za pritisak i temperaturu; kompjuterski hardver i softver; kontrolne jedinice; operatorski interfejs; sigurnosna oprema; oprema za "PS" (sistem za globalno pozicioniranje); oprema za daljinsko rukovanje, kontrolu i nadgledanje vozila za prenos zemlje, obradu zemljišta, rukovanje materijalima, građevinarstvo, rudarstvo, popločavanje, poljoprivredu i šumarstvo, opreme i materijalima, pogonskih mašina, opreme za proizvodnju električne energije, i kamiona za kretanje van glavnih puteva; baterije (akumulatori), punjači baterija; kablovi, kablovski vodovi, prekidači; radio uređaji; telekomunikacijska oprema; naočari; naočari za sunce; CD-ROM igrice; djelovi i oprema za svu navedenu robu u klasi 09.
Klasa 12: Vozila; aparati za kretanje po zemlji, vazduhu ili vodi; vozila za prenos zemlje, obradu zemljišta, građevinarstvo, rukovanje materijalima, rudarstvo, popločavanje, poljoprivredu

i šumarstvo, viljuškari; mašine za premeštanje paleta; lokomotive; poljoprivredni traktori; motori za suvozemna vozila; transmisioni uređaj za suvozemna vozila; sastavni djelovi, djelovi za popravke i rezervni djelovi za svu navedenu robu.

Klasa 35: Oglašavanje; poslovni menadžment; poslovna administracija; kancelarijski poslovi; poslovni menadžment i konsalting; obezbjeđivanje poslovnih informacija; usluge menadžmenta u oblasti distribucije proizvoda; logističke konsalting usluge, uključujući dizajniranje i menadžment lanca nabavke; usluge marketinga; kompiliranje i sistematizacija podataka u kompjuterske baze podataka; menadžment i sistematizacija kompjuterskih baza podataka, usluge iznajmljivanja robe; usluge prodaje na malo; obezbjeđivanje pretraživih kompjuterskih baza podataka, veb-sajtova i onlajn informativnih usluga u vezi sa kupovino, iznajmljivanjem, finansiranjem, popravkom i održavanjem vozila za prenos zemlje, obradu zemljišta, rukovanje materijalima, građevinarstvo, rudarstvo, popločavanje, poljoprivredu i šumarstvo, oprme, i mašinerije, pogonskih mašina i oprme i opreme za proizvodnju struje.

Klasa 36: Osiguranje; finansijski poslovi; monetarni poslovi; poslovi u vezi nekretnina; finansijske usluge; usluge finansijskog menadžmenta; davanje obezbeđenja za dug; usluge investiranja; usluge osiguranja; usluge kreditiranja; usluge davanja garancija.

Klasa 37: Izgradnja; popravljavanje; instalacione usluge; servisiranje, održavanje i popravka vozila, opreme i mašinerije za prenos zemlje, obradu zemljišta, rukovanje materijalima, građevinarstvo, rudarstvo, popločavanje, poljoprivredu i šumarstvo, pogonskih mašina i opreme za proizvodnju struje i kontrolnih jedinica za gore navedeno; instaliranje, održavanje i popravka mašina; iznajmljivanje vozila, opreme i mašinerije za prenos zemlje, obradu zemljišta, rukovanje materijalima, građevinarstvo, rudarstvo, popločavanje, poljoprivredu i šumarstvo, i opreme za proizvodnju struje; remont pogonskih manjša, transmisionih uređaja, komponenata za prenos energije, jedinica za proizvodnju struje, suvozemnih vozila, mašinerije za prenos zemlje i obradu zemljišta, mašina za rukovanje materijalima, poljoprivrednih mašina, opreme za popločavanje i građevinarstvo, elektronskih komponenata za gore navedeno i elektronskih uređaja za široku potrošnju.

Klasa 42: Naučne i tehnološke usluge i istraživanje i projektovanje u vezi navedenih usluga; usluge industrijske analize i istraživanja; projektovanje i razvoj kompjuterskog hardvera i softvera; kompjuterske usluge; inženjerski i tehnički konsalting; kompjutersko programiranje; obezbjeđivanje softvera koji se ne može preuzimati on-lajn; projektovanje kompjuterizovanih informacionih sistema; testiranje i inspekcija pogonskih mašina i mašinerije; testiranje, kontrola, dijagnosticanje, podešavanje i nadgledanje vozila opreme, i mašinerije za prenos zemlje, obradu zemljišta, rukovanje materijalima, građevinarstvo, rudarstvo, popločavanje, poljoprivredu i šumarstvo, pogonskih mašina i opreme za proizvodnju struje, gradilišta, vozni parkova mašinerije, kamiona, kamionskih vozni parkova i rukovanja mašinama putem kompjuterskih mreža i interneta; daljinsko upravljanje i rukovanje vozilima opremom i mašinerijom za prenos zemlje, obradu zemljišta, rukovanje materijalima, građevinarstvo, rudarstvo, proizvodnju struje putem kompjuterskih mreža i interneta; pribavljanje i analiziranje podataka putem kompjuterskih mreža i interneta; otklanjanje problema u radu kompjuterskog hardvera i softvera.

(111) **04921**

(181) 29.04.2019.

(210) Ž-2009/216

(220) 29.04.2009.

(151) 10.11.2011.

(300) 29.04.2009.

(732) Motorola, Inc. a Delaware corporation 1303 E. Algonquin Road, Schaumburg, IL 60196, US

BLUR

(540)

(550) I

(591) crno-bijela

(740) Čupić Branislav, advokat, Dalmatiska 10, Podgorica, (ME)

(511) **Klasa 9:** Kompjuterski aplikacioni softver za celularne ili mobilne telefone; funkcije ugrađene u celularne ili mobilne telefone koje omogućavaju razgledanje i pristupanje često upotrebljavanim aplikacijama na telefonu; komunikacioni softver za povezivanje korisnika mobilnih telefona; softver za kompjutersku telefoniju koji omogućava telefoniranje i ostvarivanje komunikacije preko mreže; softver za kompjutersku telefoniju za prikazivanje i ažuriranje podataka primljenih preko mreže; aparati za snimanje, prenošenje i reprodukciju zvuka ili slika na celularnim ili mobilnim telefonima.

Klasa 38: Usluge bežične telekomunikacije, naročito usluge bežičnog prenošenja podataka koje omogućavaju korisniku da šalje i prima instant poruke, elektronsku poštu i podatke; obezbjeđivanje pristupa elektronskim bazama podataka i mrežama koje omogućavaju korisniku da šalje, prima i interaktivno pristupa audio sadržajima, tekstualnim sadržajima, digitalnim slikama, elektronskim igricama, i društvenim medijima putem mreže; obezbjeđivanje pristupa mrežnoj komunikacijskoj infrastrukturi da bi se korisniku omogućilo da prima koordinate nekih lokacija; usluge u vezi sa napajanjem energijom, naročito obezbjeđivanje pristupa ili onemogućavanje pristupa elektronskim bazama podataka i mrežama da bi se uticalo na nivo potrošnje bežičnih telekomunikacionih uređaja; usluge bekapa i povraćaja podataka.

(111) **04922**

(181) 19.05.2019.

(210) Ž-2009/252

(220) 19.05.2009.

(151) 10.11.2011.

(300) 19.05.2009.

(732) LABORATOIRE GARNIER & CIE., Société en nom Collectif 281, Rue Saint-Honoré, 75008 Paris, FR



(540)

(550) I

(591) crno-bijela

(740) Čupić Branislav, advokat, Dalmatiska 10, Podgorica, (ME)

(511) **Klasa 3:** Dezodoransi za tijelo, kozmetički proizvodi, naročito kreme, mlijeko, losioni, gelovi i puderi za lice, tijelo i ruke.

(111) **04923**

(181) 16.04.2019.

(210) Ž-2009/205

(220) 16.04.2009.

(151) 10.11.2011.

(300) 16.04.2009.

(732) DOO „BOŽUR“ eksport-import Podgorica UL. Mitra Bakića br. 14, Podgorica ME



(540)

(550) I

(591) plava, žuta i bijela

(740) Milić Željko, ul. Mitra Bakića Br. 14 Podgorica, (ME)

(511) **Klasa 39:** Prevoz; organizivanje putovanja; uglavnom usluge prevoza putnika s jednog mjesta na drugo u drumskom, linijskom ili slobodnom, saobraćaju i usluge koje se su nepodno vezane za taj prevoz; usluge prevoza putnika u međunarodnom i domaćem drumskom saobraćaju; usluge obavještavanja o putovanjima, cijene prevoza, redovima vožnje i o načinu prevoza; usluge iznajmivanja prevoznih sredstava-autobusa.

(111) **04924**

(181) 13.11.2018.

(210) Ž-2008/1037

(220) 13.11.2008.

(151) 10.11.2011.

(300) 31.10.2007. Ž-2591/07 RS

(732) A.D. „CENTOPROIZVOD“ prehrambena industrija, Dobanovački put b.b., 11271 Surčin, Beograd, SR



(540)

(550) I

(740) Kojić Ivana, advokat, Serdara Jola Piletića bb, Podgorica (ME)

(511) **Klasa 30:** Čaj.(111) **04925**

(181) 13.11.2018.

(210) Ž-2008/1033

(220) 13.11.2008.

(151) 10.11.2011.

(300) 31.10.2007. Ž-2590/07 RS

(732) A.D. „CENTOPROIZVOD“ prehrabena industrija, Dobanovački put b.b., 11271 Surčin, Beograd, SR



(540)

(550) I

(740) Kojić Ivana, advokat, Serdara Jola Piletića bb, Podgorica (ME)

(511) **Klasa 30:** Čaj.(111) **04926**

(181) 25.12.2018.

(210) Ž-2008/1230

(220) 25.12.2008.

(151) 10.11.2011.

(300) 21.09.2007. Ž-2144/07 RS

(732) Coin S.p.A. Via Terraglio,17, Frazione Mestre, I-30174 Venezia, IT

PORTOFINO

(540)

(550) I

(740) Radulović Božidar, advokat, Jovana Tomaševića 9/III, Podgorica, (ME)

(511) **Klasa 24:** Tekstil i tekstilni proizvodi koji nijesu obuhvaćeni drugim klasama; prekrivači za krevete i stolove.**Klasa 25:** Odjeća; obuća; pokrivala za glavu.(111) **04927**

(181) 25.12.2018.

(210) Ž-2008/1232

(220) 25.12.2008.

(151) 10.11.2011.

(300) 21.09.2007 Ž-2142/07 RS

(732) Coin S.p.A. Via Terraglio,17, Frazione Mestre, I-30174 Venezia, IT

ZEFIRO

(540)

(550) I

(740) Radulović Božidar, advokat, Jovana Tomaševića 9/III, Podgorica, (ME)

(511) **Klasa 24:** Tekstil i tekstilni proizvodi koji nijesu obuhvaćeni drugim klasama; prekrivači za krevete i stolove.

Klasa 27: Tepisi, asure, prostirke i otirači, linoleum i drugi materijali za pokrivanje podova; prekrivači za zidove (netekstilni).

(111) **04928** (181) 10.04.2019.

(210) Ž-2009/198 (220) 10.04.2009.

(151) 10.11.2011.

(300) 10.04.2009.

(732) Samsung Electronics Co., Ltd. 416, Maetan-dong, Yeongtong-gu, Suwon-si, Gyeonggi-do KR

SAMSUNG ULTRA TOUCH

(540)

(550) I

(740) Popović Miladin, advokat, Đoka Miraševića 21/III Podgorica, (ME)

(511) **Klasa 9:** Poluprovodnici; USB (Univerzalna Serijska Magistrala) hardver; kompjuterski uređaji za umrežavanje, prekidači i ruteri; modemi; smart telefoni; mobilni telefoni; slušalice; punjači za baterije; kompjuterski serveri; digitalni spoljni konvertori; hard diskovi; optički uređaji; prenosni kompjuteri; kompjuteri; štampači za kompjutere; monitori za kompjutere; prenosni džepni kompjuter (PDA); televizori; faks mašine; registar kase; električne baterije; kablovi od optičkog vlakna; električne pegle; aparati za zabavu prigalodeni za upotrebu uz televizijske prijemnike; video telefoni; telefoni; video rekorderi; DVD plejeri; MP3 plejeri; prenosni multimedijalni plejeri (PMPs); audio zvučnici za kompjutere; plejeri za kompaktno diskove; prazni optički diskovi; katodni monitori; kamkorderi; video kamere; video projektori; kamere; melodije, grafika i muzika koja se može preuzeti putem globalne kompjuterske mreže i bežičnih uređaja; softveri za igrice; kompjuterski miševi; podloge za miševe

(111) **04929** (181) 15.04.2019.

(210) Ž-2009/203 (220) 15.04.2009.

(151) 10.11.2011

(300) 25.02.2008. Ž-356/08 RS

(732) Tamarind Hills Management Limited Oliaji Trade Centre 1st Floor, Victoria, Mahe Sejšeli SC

YUPI

(540)

(550) I

(740) Popović Miladin, advokat, Đoka Miraševića 21/III Podgorica, (ME)

(511) **Klasa 30:** Poslastice, slatkiši, voćne gumene bombone, bombone koje sadrže šećernu pjenu, bombone koje sadrže sladić (slatki koren), žele bombone, pastile i pepermint slatkiši, posljednji sadrže metvicu (nanu) ili ukus metvice (nane).

(111) **04930** (181) 08.04.2019.

(210) Ž-2009/195 (220) 08.04.2009.

(151) 10.11.2011.

(300) 08.04.2009.

(732) SmithKline Beecham p.l.c. 980 Great West Road, Brentford, Middlesex, TW8 9GS, GB

COMBODART

(540)

(550) I

(740) Lutovac, Branislav, advokat, Bulevar Ivana Crnojevića 93, Podgorica (ME)

(511) **Klasa 5:** Farmaceutski preparati i supstance za liječenje i prevenciju uroloških oboljenja i pomerećaja, i oboljenja i poremećaja prostate.

(111) **04961**

(181) 20.03.2019.

(210) Ž-2009/175

(220) 20.03.2009.

(151) 16.11.2011.

(300) 20.03.2009.

(732) Farmaceutska hemiska kozmetička industrija "ALKALOID" AD SKOPJE, Bulevar Aleksandar Makedonski 12, 1000 Skopje, MK

SKOPRYL plus

(540)

(550) I

(740) Popović Miladin, advokat, Đoka Miraševića 21/III Podgorica, (ME)

(511) **Klasa 5:** Farmaceutski preparati.

(111) **04962**

(181) 27.02.2019.

(210) Ž-2009/142

(220) 27.02.2009.

(151) 16.11.2011.

(300) 27.02.2009.

(732) 1872 HOLDINGS, V.O.F. P.O. Box 933, Road Town, Tortola VG

(540) MATUSALEM

(550) I

(740) Popović Miladin, advokat, Đoka Miraševića 21/III Podgorica, (ME)

(511) **Klasa 33:** Alkoholna pića u klasi 33.

(111) **04963**

(181) 02.03.2019.

(210) Ž-2009/144

(220) 02.03.2009.

(151) 16.11.2011.

(300) 02.03.2009.

(732) CROSS VETPHARM GROUP LIMITED Broomhill Road, Tallaght, Dublin 24 IE

BIMEDA

(540)

(550) I

(740) Popović Miladin, advokat, Đoka Miraševića 21/III Podgorica, (ME)

(511) **Klasa 5:** Veterinarski farmaceutski preparati i supstance.

(111) **04964** (181) 25.02.2019.
 (210) Ž-2009/139 (220) 25.02.2009.
 (151) 16.11.2011.

(300) 25.02.2009.

(732) Campari International S.A.M. 7 Rue de Gabian, BP 237, MC 98004 MC

OLD SMUGGLER

(540)

(550) I

(740) Popović Miladin, advokat, Đoka Miraševića 21/III Podgorica, (ME)

(511) **Klasa 33:** Alkoholna pića i napici naročito viski u klasi 33.

(111) **04965** (181) 23.10.2018.
 (210) Ž-2008/892 (220) 23.10.2008.
 (151) 16.11.2011.

(300) 23.10.2008.

(732) Sholl Limited 35 New Bridge Street, London EC4V 6BW, GB



(540)

(550) I

(740) Popović Miladin, advokat, Đoka Miraševića 21/III Podgorica, (ME)

(511) **Klasa 3:** Preparati za čišćenje, poliranje, ribanje, nagrizanje; sapuni, parfimerija, eterična ulja, kozmetika; paste za zube; pomade, nemedicinski preparati za njegu stopala, tijela i kože; nemedicinske kreme za stopala; dezodoransi; dezodoransne kreme, gelovi, losioni, puderi, puderi talkovi i sprejevi; dezodoransi ubačeni u uloške za obuću; dezodoransi za stopala.

Klasa 5: Farmaceutski, medicinski, veterinarski i sanitarni preparati; sanitarni preparati koji se koriste u medicinske svrhe; medicinski preparati za njegu stopala, tijela i kože; medicinski, sanitarni ili preparati za dezinfekciju i liječenje stopala, tijela i kožnih oboljenja; medicinske kreme za stopala; jastučići i jastuci koji su uključeni u klasu 5 za prevenciju zapaljenja nožnih prstiju kao i zadebljanja kože žuljeva; medicinski jastučići i ulošci za cipele; materijali za povijanje, flasteri, prstenasti flasteri, prstenasti flasteri za kurije oči, flaster trake, materijali koji se koriste kao zavoji, zavoji; preparati za dezinfekciju, antiseptički preparati, supstance protiv gljivica; materijali koji u sebi sadrže supstance protiv gljivica.

Klasa 10: Hirurški, medicinski, ortopedski, protetički, kiropodni, zubarski i veterinarski aparati i instrumenti; medicinska pomagala za korekciju stopala uključujući uloške za ravne tabane; aparati za razdvajanje i jačanje nožnih prstiju; aparati za otklanjanje ili smanjenje zadebljanih/ispucalih područja kože i/ili žuljeva; zaštitna oprema protiv zadebljanja oblasti kurijih očiju i zapaljenja nožnih prstiju; ulošci za pete i jagodice uključene u klasu 10; zaštita za

jastučice za prednji dio stopala; ulošci za čizme, prstenovi za stopala i pomagala za stopala; ulošci za stopala; ortopedski ulošci, jednokratni ulošci, dezodorisani ulošci za ortopedsku obuću; pletene čarape steznici; čarape steznici različite jačine; medicinske i hirurške čarape; čarape za proširene vene; elastični zavoji za zglobove, elastične dokoljenice; masažeri za tijelo; masažeri na struju; masažeri za stopala.

Klasa 25: Odjeća, obuća, pokrivala za glavu; dijelovi za obuću, higijenska obuća, uključujući cipele, papuče, čizme, sandale, klompe; ulošci za obuću; pletene čarape.

(111) **04966** (181) 21.10.2018.
 (210) Ž-2008/857 (220) 21.10.2008.
 (151) 16.11.2011.

(300) 21.10.2008.

(732) "PODRAVKA" Prehrambena industrija d.d. Koprivnica A.Starčevića 32, Koprivnica, HR

STUDENA

(540)

(550) I

(740) Božović Vesko, advokat, Moskovska 99/II, Podgorica, (ME)

(511) **Klasa 32:** Pivo, mineralne i sodne vode i druga bezalkoholna pića; pića od voća i voćni sokovi; sirupi i drugi preparati za proizvodnju pića.

(111) **04967** (181) 12.02.2019.
 (210) Ž-2009/123 (220) 12.02.2009.
 (151) 16.11.2011.

(300) 12.02.2009.

(732) PIZZA HUT INTERNATIONAL, LLC 14841 North Dallas Parkway Dallas, Texas US

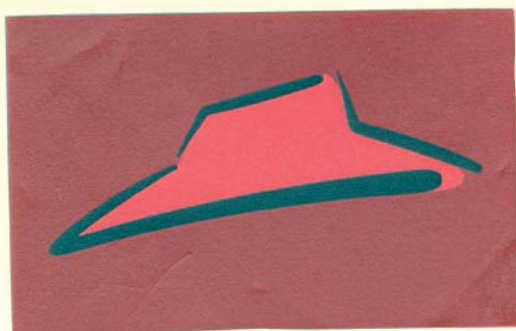

(540)

(550) I

(591) PH Deep Red is Pantone Rubine red-63.00, Pantone Yellow 012-30.00, Pantone Black-7.00
 PH Dark Brown is Pantone Red 032-42.00, Pantone Process Blue-17.00, Pantone Yellow
 012-14.30, Pantone Black-16.20, Pantone trans white 10.50 PH Red (old red-red roof red) is
 PMS 485C/485U PH Black is process black.

(740) Čejović Vladimir, advokat, 13, Jul br 21, Podgorica, (ME)

(511) **Klasa 29:** Meso, riba, živina i divljač; mesne prerađevine; konzervisano, sušeno, smrznuto i kuvano voće i povrće; svježe voće i povrće; sirevi; voćne salate, salate od povrća; jestiva ulja; jaja; mlijeko i mliječni proizvodi; mesni prelive, kokošiji prelive, prelive od sira, voćni prelive i prelive od povrća za picu.

Klasa 30: Kafa, čaj, kakao, šećer, pirinac, tapioka; brašno i proizvodi od žitarica, hljeb, peciva i kolači, led; med, kvasac, prašak za pecivo, so, senf; sirće, dodaci, sosevi, biljni začini i začinske smjese; začini za salatu; zemičke, biskviti, hljebovi, kolači, pica; sosevi za picu; kora za pica pitu; tijesto za picu; pica sendviči; pasta i pripremljena jela od tjestenine.

Klasa 43: Usluge obezbjeđivanja hrane i pica; restorani, snek barovi, kafane, kantine i prodajna mjesta brze hrane; usluge snabdijevanja hranom; pružanje usluga narudžbe hrane putem on-line kompjuterske mreže.

(111) **04968** (181) 23.10.2018.
 (210) Ž-2008/891 (220) 23.10.2008.
 (151) 16.11.2011.
 (300) 06.06.2006. 886111 IR
 (732) HELSINN HEALTHCARE SA Via Pian Scairolo 9, CH 6912 Lugano, CH

NIMED

(540)
 (550) I
 (740) Čejović Vladimir, advokat, 13, Jul br 21, Podgorica, (ME)
 (511) **Klasa 5:** Farmaceutski preparati i supstance.

(111) **04969** (181) 10.02.2019.
 (210) Ž-2009/105 (220) 10.02.2009.
 (151) 16.11.2011.
 (300) 10.02.2009.
 (732) Miller Brewing International, Inc. 3939 West Highlad Boulevard, Milwaukee, Wisconsin 53208, US



(540)
 (550) I
 (740) Čejović Vladimir, advokat, 13, Jul br 21, Podgorica, (ME)
 (511) **Klasa 32:** Pivo; mineralne sodne vode i druga bezalkoholna pića; sirupi i drugi preparati za proizvodnju pića.

(111) **04970** (181) 02.03.2019.
 (210) Ž-2009/149 (220) 02.03.2009.
 (151) 16.11.2011.
 (300) 02.03.2009.
 (732) YILDIZ HOLDING A.S. Kisikli Mah. Ferah Cad. Cesme Sk. No: 2/4 B.Camlica, Uskudar/Istanbul TR

TODDY

(540)

(550) I

(591) Crvena, bijela, crna

(740) Čejović Vladimir, advokat, 13, Jul br 21, Podgorica, (ME)

(511) **Klasa 30:** Kafa, kakao, vještačka kafa, zamjena kafe, napici na bazi kakao, napici na bazi kafe, tapioka, sago, makaroni, pekarski proizvodi; kolači i poslastice; biskviti, punjeni i preliiveni biskviti, keks, torte, napolitanke, bombone, vafli, krekeri, dezerti od brašna, krem torte, tart, hljeb, pice, sendviči, dezerti od tijesta sa mlijekom, medom, propolisom za ljudsku ishranu, aditivi i arome za hranu: kečap, majonez, senf, sosovi, sosovi za salate, paradajz paste, sirće, aromatske smjese za hranu, kvasac, prašak za pecivo, vanila, začini, brašno, proizvodi na bazi griza i skroba za hranu, pudinzi, čajevi, ledeni čajevi, lajm čajevi, ratluk, smrznuti jogurt (sladoledi), čokolade, čokoladni proizvodi i štanglice, proizvodi preliiveni čokoladom ili šećerom, čokoladni proizvodi i slatkiši kao ukrasi za jelke, napici na bazi čokolade, žvakaće gume, sladoledi, led, so, melasa; pirinač, bulgur (kuvana lomljena pšenica), brašno i proizvodi od žitarica, grickalice i krispi od brašna i žitarica, kornfleks, ovseni obroci, pahuljice za doručak, šećer.

(111) **04971**

(181) 24.03.2019.

(210) Ž-2009/176

(220) 24.03.2009.

(151) 16.11.2011.

(300) 24.03.2009.

(732) CHRYSLER LLC 1000 Chrysler Drive, City of Auburn Hills, State of Michigan 48326 US

TRAZO

(540)

(550) I

(740) Radulović Božidar, advokat, Jovana Tomaševića 9/III, Podgorica, (ME)

(511) **Klasa 12:** Motorna vozila.(111) **04972**

(181) 10.02.2019.

(210) Ž-2009/107

(220) 10.02.2009.

(151) 16.11.2011.

(300) 14.11.2007. Ž-2725/07 RS

(732) Maryland Patent Holdings, LLC a Limited Liability company 44 Caveswood Lane, Owings Mills, MD 21117, US



(540)

(550) I

(740) Čupić Branislav, advokat, Dalmatiska 10, Podgorica, (ME)

(511) **Klasa 36:** Bankarske i finansijske usluge.(111) **04973**

(181) 10.02.2019.

(210) Ž-2009/106

(220) 10.02.2009.

(151) 16.11.2011.

(300) 14.11.2007. Ž-2727/07 RS

(732) Maryland Patent Holdings, LLC a Limited Liability company 44 Caveswood Lane, Owings Mills, MD 21117, US



(540)

(550) I

(740) Čupić Branislav, advokat, Dalmatiska 10, Podgorica, (ME)

(511) **Klasa 36:** Bankarske i finansijske usluge.(111) **04974**

(181) 31.03.2019.

(210) Ž-2009/184

(220) 31.03.2009.

(151) 18.11.2011.

(300) 31.03.2009.

(732) GALLAHER LIMITED Members Hill, Brooklands Road, Weybridge Surrey KT13 0QU, GB

SUNSHINE AROMA

(540)

(550) I

(740) Čejović Vladimir, advokat, 13, Jul br 21, Podgorica, (ME)

(511) **Klasa 34:** Duvan, koji je prerađen ili neprerađen; duvan za pušenje, duvan za lule, duvan za savijanje, duvan za žvakanje, duvan za sisanje; cigarete, cigare, cigarilosi; supstance za pušenje koje se prodaju odvojeno ili izmiješane sa duvanom, i koje nijesu za medicinsku ili svrhu liječenja; burmut; artikli za pušače uključeni u klasu 34; papir za cigarete, fišeci za cigarete i šibice.

(111) **04975**
 (210) Ž-2009/177

(181) 24.03.2019.
 (220) 24.03.2009.
 (151) 18.11.2011.

(300) 24.03.2009.

(732) CHRYSLER LLC 1000 Chrysler Drive, City of Auburn Nills, State of Michigan 48326 US

PENTASTAR

(540)

(550) I

(740) Popović Miladin, advokat, Đoka Miraševića 21/III Podgorica, (ME)

(511) **Klasa 12:** Motorna vozila i djelovi za njih, motori za motorna vozila.

(111) **04976**
 (210) Ž-2009/47

(181) 27.01.2019.
 (220) 27.01.2009.
 (151) 22.03.2007. Ž-624/07 RS

(300) 18.11.2011.

(732) JT Interational S.A. i Rue de la Gabelle, 1211 Geneva, 26, CH



SOBRANIE

(540)

(550) I

(740) Čejović Vladimir, advokat, 13, Jul br 21, Podgorica, (ME)

(511) **Klasa 34:** Duvan, prerađen ili neprerađen; duvan za pušenje, duvan za lule, duvan za ručno uvijanje, duvan za žvakanje, "snus" duvan; cigarete, cigarilosi; supstance za pušenje koje se prodaju posebno ili koje su pomješane sa duvanom, a da nijesu za medicinske svrhe ili svrhe lječenja; duvan za ušmrkavanje; pušački artikli; papir za cigarete, cjevčice za cigarete i šibice.

(111) **04977**
 (210) Ž-2009/145

(181) 02.03.2019.
 (220) 02.03.2009.
 (151) 18.11.2011.

(300) 02.03.2009.

(732) THE GILLETTE COMPANY Prudential Tower Building, Boston, Massachusetts 02199, US

SIMPLY VENUS

(540)

(550) I

(740) Lutovac, Branislav, advokat, Bulevar Ivana Crnojevića 93, Podgorica (ME)

(511) **Klasa 8:** Brijači i žileti, instrumenti za brijanje, rasprskivači, kasete i patrone, sve što sadrži žilete; djelovi oprema za gore navedeno.

(111) **04978**

(181) 11.03.2019.

(210) Ž-2009/158

(220) 11.03.2009.

(151) 18.11.2011.

(300) 11.03.2009.

(732) Intel Corporation 2200 Mission College Boulevard, Santa Clara, California, 95052-8119, US

INTEL INSIDE

(540)

(550) I

(740) Čejović Vladimir, advokat, 13, Jul br 21, Podgorica, (ME)

(511) **Klasa 9:** Aparati i instrumenti naučni, pomorski, geodetski, fotografski, kinematografski, optički, za vaganje, mjerenje, signalizaciju, kontrolu (inspekciju), spasavanje i nastavu; aparati i instrumenti za provođenje, preusmjeravanje, transformaciju, skladištenje, regulaciju ili kontrolu struje; aparati za snimanje, prenos i reprodukovanje zvuka ili slike; magnetni nosioci podataka, diskovi za snimanje; automatske mašine i mehanizmi za aparate koji se pokreću novcem ili žetonom; registar kase, računске mašine, oprema za obradu podataka i računari; aparati za gašenje požara; računari; prenosni računari; lap-top računari, portabl računari, ručni računari; personalni (lični) digitalni asistenti; personalni (lični) media plejeri; mobilni telefoni; smart (pametni) telefoni; digitalni fotoaparati; served; računarski hardver; računarski i telekomunikacioni mrežni hardver; adapted za računarske mreže, pametni mrežni razdjelnici, ruteri i razdjelnici; bežični i žični modemi i komunikacione kartice i uređaji; računarski firmware za upotrebu u upravljanju i održavanju računarskog sistema; računarski softver; poluprovodnici; mikroprocesori; integrisana kola; centralne procesorske jedinice; mikroracunari; računarski chipset-i; matične ploče za računare; grafičke karte za računare, računarski periferni aparati i elektronski aparati za upotrebu sa računarima; dijelovi, uređaji, oprema i aparati za testiranje za svu gore pomenutu robu; preuzimanje elektronskih publikacija u oblasti računara, telekomunikacija, telefonije, i bežičnih komunikacija; digitalni video rekorderi; dekoderi i ipravljači signala; televizori.

(111) **04979**

(181) 05.03.2019.

(210) Ž-2009/152

(220) 05.03.2009.

(151) 18.11.2011.

(300) 05.03.2009.

(732) Jadran-Galenski Laboratorij d.d. Rijeka Pulac bb, Rijeka, HR

LATANOX

(540)

(550) I

(740) Popović Miladin, advokat, Đoka Miraševića 21/III Podgorica, (ME)

(511) **Klasa 5:** Farmaceutski preparati; dijetetske supstance prilagođene za upotrebu medicini.

(111) **04980** (181) 02.03.2019.
 (210) Ž-2009/147 (220) 02.03.2009.
 (151) 18.11.2011.

(300) 02.03.2009.

(732) New Horizons Education Corporation 1900 S. State College Blvd., Anaheim, CA 92806, US

NEW HORIZONS

(540)

(550) I

(591) crno-bijela

(740) Čupić Branislav, advokat, Dalmatiska 10, Podgorica, (ME)

(511) **Klasa 16:** Štampana uputstva, obrazovni i nastavni materijal, koji se odnose na korišćenje kompjuterskog softvera i hardvera, kao i na poslovne vještine koje nisu tehničke prirode i na profesionalni razvoj.

Klasa 38: Omogućavanje on-line elektronskih oglasnih tabli i pričaonica za prenos poruka između kompjuterskih korisnika u vezi sa kompjuterskim i studijskim grupama i nastavna podrška za učenje kompjuterske i informacione tehnologije.

Klasa 41: Obrazovne usluge, naročito vođenje kurseva u vezi sa kompjuterskim softverom i hardverom, poslovnim veštinama koje nisu tehničke prirode i profesionalnim razvojem, kao i sprovođenje obuke za sticanje profesionalnih veština u korišćenju kompjuterskog softvera i hardvera, i distribucija nastavnog materijala u vezi sa navedenim: omogućavanje interaktivnih on-line izveštaja kojima se može pristupiti preko globalne kompjuterske mreže i priloga o kompjuterima.

Klasa 42: Kompjuterske usluge, naročito omogućavanje na internetu zasnovanih olakšica za dostavljanje studentima nastavnog sadržaja na polju kompjuterske obuke, poslovnih veština koje nisu tehničke prirode i profesionalnog razvoja, a naročito, organizovanje i praćenje rada studenata tokom WEB nastavnih kurseva i omogućavanje studentima, instruktorima i administratorima pristupa podacima koji predstavljaju rezultate kurseva preuzetih preko globalne kompjuterske mreže i postavljanja pitanja u vezi sa pohranjenim podacima, kako bi se omogućilo vrednovanje uspešnosti WEB nastave; omogućavanje interaktivnih on-line tehničkih izveštaja i veza sa informacijama koje se odnose na kompjutersku i informacionu tehnologiju; omogućavanje on-line tehničke podrške.

(111) **04981** (181) 02.03.2019.
 (210) Ž-2009/148 (220) 02.03.2009.
 (151) 18.11.2011.

(300) 02.03.2009.

(732) New Horizons Education Corporation 1900 S. State College Blvd., Anaheim, CA 92806, US



(540)

(550) I

(740) Ćupić Branislav, advokat, Dalmatiska 10, Podgorica, (ME)

(511) **Klasa 16:** Štampana uputstva, obrazovni i nastavni materijal, koji se odnose na korišćenje kompjuterskog softvera i hardvera, kao i na poslovne veštine koje nisu tehničke prirode i na profesionalni razvoj.

Klasa 38: Omogućavanje on-line elektronskih oglasnih tabli i pričaonica za prenos poruka između kompjuterskih korisnika u vezi sa kompjuterskim i studijskim grupama i nastavna podrška za učenje kompjuterske i informacione tehnologije.

Klasa 41: Obrazovne usluge, naročito vođenje kurseva u vezi sa kompjuterskim softverom i hardverom, poslovnim vještinama koje nisu tehničke prirode i profesionalnim razvojem, kao i sprovođenje obuke za sticanje profesionalnih veština u korišćenju kompjuterskog softvera i hardvera, i distribucija nastavnog materijala u vezi sa navedenim: omogućavanje interaktivnih on-line izveštaja kojima se može pristupiti preko globalne kompjuterske mreže i priloga o kompjuterima.

Klasa 42: Kompjuterske usluge, naročito omogućavanje na internetu zasnovanih olakšica za dostavljanje studentima nastavnog sadržaja na polju kompjuterske obuke, poslovnih veština koje nisu tehničke prirode i profesionalnog razvoja, a naročito, organizovanje i praćenje rada studenata tokom WEB nastavnih kurseva i omogućavanje studentima, instruktorima i administratorima pristupa podacima koji predstavljaju rezultate kurseva preuzetih preko globalne kompjuterske mreže i postavljanja pitanja u vezi sa pohranjenim podacima, kako bi se omogućilo vrednovanje uspešnosti WEB nastave; omogućavanje interaktivnih on-line tehničkih izveštaja i veza sa informacijama koje se odnose na kompjutersku i informacionu tehnologiju; omogućavanje on-line tehničke podrške.

(111) **04982**

(181) 28.11.2018.

(210) Ž-2008/1150

(220) 28.11.2008.

(151) 22.11.2011.

(300) 20.06.2008 Ž-2735/08 RS

(732) VIÑA CONCHA Y TORO S.A. Nueva Tajamar 481, Torre Notte, Piso 15, Las Condes, Santiago, CL

SUNRISE

(540)

(550) I

(591) crno-bijela

(740) Ćupić Branislav, advokat, Dalmatiska 10, Podgorica, (ME)

(511) **Klasa 33:** Vina i penušava vina.

(111) **04983** (181) 23.10.2018.
 (210) Ž-2008/885 (220) 23.10.2008.
 (151) 18.11.2011.

(300) 23.10.2008.

(732) N.V. SUMATRA TOBACCO TRADING COMPANY Jalan Pattimura No. 3, Pematang, Siantar, Sumatera Utara ID

UNION

(540)

(550) I

(740) Popović Miladin, advokat, Đoka Miraševića 21/III Podgorica, (ME)

(511) **Klasa 34:** Duvan, cigarete, cigare, artikli za pušače, upaljači i šibice.

(111) **04984** (181) 27.01.2019.
 (210) Ž-2009/42 (220) 27.01.2009.
 (151) 18.11.2011.

(300) 27.01.2009.

(732) ISUZU JIDOSHA KABUSHIKI KAISHA (aslo trading as Isuzu Motors Limited) a Japanese corporation 26-1, Minami-Oi 6-Chome, Shinagawa-Ku, Tokyo, JP

ISUZU

(540)

(550) I

(740) Čejović Vladimir, advokat, 13, Jul br 21, Podgorica, (ME)

(511) **Klasa 7:** Mašine i mašinski alati; motori i pogonske mašine (osim za suvozemna vozila); mašinske spojnice i transmisioni elementi (osim za suvozemna vozila); poljoprivredne sprave koje nijesu za ručnu upotrebu.

(111) **04985** (181) 09.12.2018.
 (210) Ž-2008/1188 (220) 09.12.2008.
 (151) 18.11.2011.

(300) 03.04.2008 823/08 RS

(732) Amgen Inc. (Delaware corporation) One Amgen Center Drive Thousand Oaks, California 91320-1789, US

AMGIVA

(540)

(550) I

(740) Radulović Božidar, advokat, Jovana Tomaševića 9/III, Podgorica, (ME)

(511) **Klasa 5:** Farmaceutski preparati.

(111) **04986** (181) 31.12.2018.

(210) Ž-2008/1240 (220) 31.12.2008.

(151) 18.11.2011.

(300) 08.05.2007. Ž-999/07 RS

(732) The Procter & Gamble company One Procter & Gamble Plaza, Cincinnati, Ohio 45202, US



(540)

(550) I

(591) zelena, bijela, žuta

(740) Lutovac, Branislav, advokat, Bulevar Ivana Crnojevića 93, Podgorica (ME)

(511) **Klasa 3:** Sredstva za bijeljenje i druge supstance za upotrebu u perionicama; preparati za čišćenje, poliranje, ribanje i nagrizanje; sapuni; parfimerija, eterična ulja, kozmetika, losioni za kosu; sredstva za njegu zuba.

(111) **04987** (181) 26.01.2019.

(210) Ž-2009/31 (220) 26.01.2009.

(151) 18.11.2011.

(300) 26.01.2009.

(732) Japan Tobacco Inc. 2-2-1 Toranomom, Minato-ku, Tokio, JP



(540)

(550) I

(740) Čejović Vladimir, advokat, 13, Jul br 21, Podgorica, (ME)

(511) **Klasa 34:** Cigarete, neprerađeni i industrijski prerađeni duvan, artikli za pušače i šibice.

(111) **04988** (181) 15.01.2019.

(210) Ž-2009/11 (220) 15.01.2009.

(151) 18.11.2011.

(300) 15.01.2009.

(732) Japan Tobacco Inc. 2-2-1 Toranomom, Minato-ku, Tokio, JP

MONTE CARLO

(540)

(550) I

(740) Čejović Vladimir, advokat, 13, Jul br 21, Podgorica, (ME)

(511) **Klasa 34:** Cigarete, neprerađeni i industrijski prerađeni duvan, artikli za pušače i šibice.

(111) **04989**

(181) 22.04.2019.

(210) Ž-2009/209

(220) 22.04.2009.

(151) 18.11.2011.

(300) 22.04.2009.

(732) Teva Pharmaceutical Industries Ltd. Science Based Industries Campus, Har Hotzvim, P.O. Box 1142, Jerusalem 91010 IL

TEVABONE

(540)

(550) I

(740) Popović Miladin, advokat, Đoka Miraševića 21/III Podgorica, (ME)

(511) **Klasa 5:** Farmaceutski preparati za liječenje osteoporoze.

(111) **04990**

(181) 09.04.2019.

(210) Ž-2009/197

(220) 09.04.2009.

(151) 18.11.2011.

(300) 09.04.2009.

(732) "PODRAVKA" Prehrambena industrija d.d. Koprivnica A.Starčevića 32, Koprivnica, HR

MALE TAJNE

(540)

(550) I

(740) Božović Vesko, advokat, Moskovska 99/II, Podgorica, (ME)

(511) **Klasa 29:** Kikiriki, bademi, čips/prženi krompirići.

Klasa 35: Oglašavanje, vođenje poslova, poslovno upravljanje, kancelarijski poslovi.

(111) **04991**

(181) 09.04.2019.

(210) Ž-2009/196

(220) 09.04.2009.

(151) 18.11.2011.

(300) 09.04.2009.

(732) Farmaceutska hemiska kozmetička industrija "ALKALOID" AD, SKOPJE, Bulevar Aleksandar Makedonski 12, 1000 Skopje, MK

Blok Max
Блок Макс

(540)

(550) I

(740) Božović Vesko, advokat, Moskovska 99/II, Podgorica, (ME)

(511) **Klasa 5:** Farmaceutski preparati.(111) **04992**

(181) 13.04.2019.

(210) Ž-2009/200

(220) 13.04.2009.

(151) 18.11.2011.

(300) 13.04.2009.

(732) MICRO-STAR INT'L CO., LTD. No.69, Li-Te St., Jung-He City, Taipei Hsien 235 Tajvan, CN



(540)

(550) I

(740) Popović Miladin, advokat, Đoka Miraševića 21/III Podgorica, (ME)

(511) **Klasa 9:** Matični kompjuteri; Laptop kompjuteri; Kompjuterski softveri koji sadrže programe operativnog sistema; Kompjuterski TFT-LCD monitori; Kompjuterski mrežni ruteri; Kompjuterske matične ploče; Kartice displeja; Kompjuterski miševi; Kamere; Video rekorderi; Televizori sa ekranom od tečnih kristala; Biočipovi; Konzole za video igrice za upotrebu uz televizore; Solarne ćelije; Prazni digitalni video diskovi; Telefonski aparati; Interfejsi za kompjutere; Diode koje emituju svetlo; Prazne smart kartice

(111) **04993**

(181) 12.11.2018.

(210) Ž-2008/1018

(220) 12.11.2008.

(151) 18.11.2011.

(300) 08.05.2006. Ž-1069/06 RS

(732) Research In Motion Limited 295 Phillip Street, Waterloo, Ontario N2L 3W8, CA



(540)

(550) I

(740) Čejović Vladimir, advokat, 13, Jul br 21, Podgorica, (ME)

(511) **Klasa 9:** Elektronski priručni uređaji i pomoćna oprema za bežični prijem i/ili prenos podataka, koji takođe mogu imati sposobnost prenosa i prijema govorne komunikacije, poseb-

no priručni kompjuteri i personalna digitalna pomoćna sredstva; kompjuterski komunikacioni softver za prenos i/ili prijem poruka, globalna kompjuterska e-mail mreža, i/ili mreža drugih podataka između jedne ili više elektronskih priručnih uređaja i čuvanje podataka na ili u vezi sa personalnim računarom ili serverom; kompjuterski komunikacioni softver za sinhronizaciju podataka između daljinske stanice ili jedinice i fiksne ili daljinske stanice ili jedinice i softver koji omogućava i obezbjeđuje jednosmjernu i/ili dvosmjernu bežičnu vezu sa podacima, uključujući korporacijske podatke.

Klasa 35: Usluge marketinga.

Klasa 38: E-mail usluge; usluge bežičnog slanja poruka, naročito usluge koje omogućavaju korisniku da pošalje i/ili primi poruke preko bežične mreže podataka; jednosmjerne i dvosmjerne pejdžing usluge; usluge prenosa i prijema govorne komunikacije; usluge davanja konsultacija u oblasti telekomunikacija, tačnije davanje informacija trećoj strani da bi im se pomoglo u razvoju i integraciji jednosmjerne ili dvosmjerne veze sa podacima, uključujući korporacijske podatke, i/ili govorne komunikacije.

Klasa 41: Usluge obrazovanja i obuke, tačnije časovi, seminari i konferencije sa ciljem davanja informacija trećoj strani da bi im se pomoglo kod korišćenja razvijenih i podržanih uređaja za bežično povezivanje i odgovarajućeg softvera (ili softvera za kompjuterske komunikacije).

Klasa 42: Usluge tehničke podrške, naime ažuriranje i održavanje kompjuterskog softvera i pomoćnih programa za dijagnosticiranje i rješavanje problema bežičnih uređaja za povezivanje i problema odgovarajućih kompjuterskih softvera i hardvera.

Klasa 45: Usluge davanja licenci za kompjuterski softver.

(111) **04994**

(181) 11.11.2018.

(210) Ž-2008/1004

(220) 11.11.2008.

(151) 18.11.2011.

(300) 21.04.2008. Ž-983/08 RS

(732) Arysta LifeScience S.A.S Route d` Artix, B.P. 80, F-64150, Nogueres, FR

PROPONIT

(540)

(550) I

(740) Čejović Vladimir, advokat, 13, Jul br 21, Podgorica, (ME)

(511) **Klasa 5:** Fitosanirani preparati; herbicidi.

(111) **04995**

(181) 06.11.2018.

(210) Ž-2008/990

(220) 06.11.2008.

(151) 18.11.2011.

(300) 31.10.2007. Ž-2587/07 RS

(732) A.D. „CENTOPROIZVOD“ prehrabena industrija, Dobanovački put b.b., 11271 Surčin, Beograd, SR



(540)

(550) I

(740) Kojić Ivana, advokat, Serdara Jola Piletića bb, Podgorica (ME)

(511) **Klasa 30:** Čaj.(111) **04996**

(181) 09.12.2018.

(210) Ž-2008/1181

(220) 09.12.2008.

(151) 18.11.2011.

(300) 09.12.2008.

(732) SIX CONTINENTS HOTELS, Inc, 3 Ravina Drive Atlanta Georgie 30346 US

CANDLEWOOD SUITES

(540)

(550) I

(740) Dedić Tomislav, advokat, Bulevar Ivana Crnojevića 139, Podgorica, (ME)

(511) **Klasa 43:** Hotelske usluge, motelske usluge, obezbjeđenje smještaja; usluge privremenog smještaja; usluge rezervacije hotelskog smještaja i za druge smještaje; usluge informacije za odmor i planiranje u odnosu na smještaj; usluge barova, koktel salona i noćnih klubova; usluge kafea, restorana i snek-barova; usluge kateringa za obezbjeđivanje hranom i picem; usluge obezbjeđenja prostorija za konferencije, sastanke i izložbe; hotelske usluge prihvata i otpreme; usluge elektronskog informisanja u vezi hotela; savjetodavne i konsalting usluge koje se odnose na gornje.

(111) **04997**

(181) 05.05.2019.

(210) Ž-2009/228

(220) 05.05.2009.

(151) 18.11.2011.

(300) 05.05.2009.

(732) Celgene Corporation 86 Morris Avenue, Summit, New Jersey 07901, US

ВАЈДАЗА

(540)

(550) I

(740) Čejović Vladimir, advokat, 13, Jul br 21, Podgorica, (ME)

(511) **Klasa 5:** Farmaceutski preparati za liječenje bolesti krvi i kancera.

(111) **04998**

(181) 09.12.2018.

(210) Ž-2008/1180

(220) 09.12.2008.

(151) 18.11.2011.

(300) 09.12.2008.

(732) SIX CONTINENTS HOTELS, Inc, 3 Ravina Drive Atlanta Georgie 30346 US

STAYBRIDGE SUITES

(540)

(550) I

(740) Dedić Tomislav, advokat, Bulevar Ivana Crnojevića 139, Podgorica, (ME)

(511) **Klasa 43:** Hotelske usluge, motelske usluge, obezbjeđenje smještaja; usluge privremene smještaja; usluge rezervacije hotelskog smještaja i za druge smještaje; usluge informacije za odmor i planiranje u odnosu na smještaj; usluge barova, koktel salona i noćnih klubova; usluge kafea, restorana i snek-barova; usluge kateringa za obezbjeđivanje hranom i pićem; usluge obezbjeđenja prostorija za konferencije, sastanke i izložbe; hotelske usluge prihvata i otpreme; usluge elektronskog informisanja u vezi hotela; savjetodavne i konsalting usluge koje se odnose na gornje.

(111) **04999**

(181) 12.05.2019.

(210) Ž-2009/235

(220) 12.05.2009.

(151) 18.11.2011.

(300) 12.05.2009.

(732) Aramex International Ltd. Canons Court 22 Victoria Street, Hamilton BM

ARAMEX

(540)

(550) I

(740) Popović Miladin, advokat, Đoka Miraševića 21/III Podgorica, (ME)

(511) **Klasa 35:** Poslovne usluge u vezi sa obezbjeđenjem zaliha u transportu i isporukom robe; kompjuterizovano praćenje, trasiranje i obrada dokumenata, paketa i tovara u tranzitu; logistički menadžment; integrisano praćenje i upravljanje komercijalnim transakcijama; usluge oglašavanja; usluge poslovnog upravljanja; usluge poslovne administracije; usluge kancelarijskih poslova; usluge menadžment podrške; upravljačko konsultantske usluge; upravljanje skladištima; obrada uvozne i izvozne dokumentacije, usluge direktnog marketing i poštanskih porudžbenih kataloga, uključujući bez ograničenja rad kataloških izložbi i televizijskih i internet prodajnih usluga.

Klasa 39: Usluge isporuke domaćih i međunarodnih hitnih pošiljki; usluge otpremanja tovara i svih usluga obuhvaćenih ovom klasom, uključujući otpremanje vazduhom ili morem, konsolidaciju, skladištenje, carinjenje i usluge tovara robe pakovane u malim, odvojenim jedinicama; usluge direktnog marketinga i poštanskih porudžbenih kataloga, uključujući bez ograničenja rad kataloških izložbi i televizijskih i internet prodajnih usluga; usluge suvoznog transporta; logistički menadžment; skladištenje, upravljanje skladištima i upravljanje inventarom; multimodalni transport i distribucija.

(111) **05000**

(181) 24.04.2019.

(210) Ž-2009/217

(220) 24.04.2009.

(151) 18.11.2011.

(300) 24.04.2009.

(732) HYUNDAI CORPORATION 226 Shinmunro-1Ka, Jongno-gu, Seoul, KP



(540)

(550) I

(740) Lutovac, Branislav, advokat, Bulevar Ivana Crnojevića 93, Podgorica (ME)

(511) **Klasa 35:** Agencije za uvoz i izvoz, reklamne i promotivne usluge za korporacije, promocija prodaje, usluge poslovnog menadžmenta i savjetodavne usluge u vezi sa organizacijom, agencije za pružanje komercijalnih informacija, marketinške usluge, posredovanje u prodaji i organizacija usluga u vezi sa električnim alatima i opremom za upotrebu u domaćinstvu, posredovanje u prodaji i organizacija usluga u vezi sa kućnim električnim mašinama i aparatima, posredovanje u prodaji i organizacija usluga u vezi sa električnim grejnim uređajima i opremom za upotrebu u domaćinstvu, posredovanje u prodaji i organizacija usluga u vezi sa ručnim alatima i priborom za kuhinjsku upotrebu, posredovanje u prodaji i organizacija usluga u vezi sa ručnim alatima, posredovanje u prodaji i organizacija usluga u vezi sa foto-grafskom opremom i aparatima, posredovanje u prodaji i organizacija usluga u vezi sa baterijama i ćelijama, posredovanje u prodaji i organizacija usluga u vezi sa telekomunikacionom uređajima i instrumentima, posredovanje u prodaji i organizacija usluga u vezi sa kadama, posredovanje u prodaji i organizacija usluga u vezi sa grejnim uređajima i rashladnim uređajima i aparatima, posredovanje u prodaji i organizacija usluga u vezi sa solarnim kolektorima (za grejanje), posredovanje u prodaji i organizacija usluga u vezi sa mašinama i alatima za obradu metala, posredovanje u prodaji i organizacija usluga u vezi sa kosilicama, posredovanje u prodaji i organizacija usluga u vezi sa baštenskom opremom i alatima, posredovanje u prodaji i organizacija usluga u vezi sa kancelarijskim uređajima i opremom, posredovanje u prodaji i organizacija usluga u vezi sa automatima za prodaju, posredovanje u prodaji i organizacija usluga u vezi sa elektronskim mašinama, aparatima i njihovim djelovima, posredovanje u prodaji i organizacija usluga u vezi sa opremom i uređajima za obezbjeđenje, i njihovim djelovima, posredovanje u prodaji i organizacija usluga u vezi sa mazivima.

(111) **05001**

(181) 16.04.2019.

(210) Ž-2009/204

(220) 16.04.2009.

(151) 18.11.2011.

(300) 16.04.2009.

(732) GUANGDONG CHIGO AIR-CONDITIONING CO., LTD. Shengli Industrial Zone, Lishui Town, Nanhai District, Foshan City, Guangdong, CN



(540)

(550) I

(740) Čejović Vladimir, advokat, 13, Jul br 21, Podgorica, (ME)

(511) **Klasa 11:** Rashladni aparati i mašine; frižideri i zamrzivači; rashladni kontejneri; mikro-talasne rerne [aparati za kuvanje]; instalacije za klimatizaciju; klima uređaji; grijači za vodu; posude za kuvanje, električno; aparati i instalacije za kuvanje; grijaće ploče; aparati za kafu, električni; ventilatori [za klimatizaciju]; sušači za veš, električni; aspiratori za kuhinje; filteri za pijaću vodu; aparati za dezinfekciju; električni radijatori; instalacije za kupanje; instalacije za grijanje

(111) **05002**

(181) 24.04.2019.

(210) Ž-2009/211

(220) 24.04.2009.

(151) 18.11.2011.

(300) 31.10.2008. 734566/08 RU

(732) Japan Tobacco Inc. 2-2-1 Toranomom, Minato-ku Tokyo, JP

ESSENTIAL

(540)

(550) I

(740) Čejović Vladimir, advokat, 13, Jul br 21, Podgorica, (ME)

(511) **Klasa 34:** Duvan, bilo prerađeni ili neprerađeni; duvan za pušenje, duvan za lule, duvan na savijanje, duvan za žvakanje, duvan za sisanje; cigarete, cigare, cigarilosi; supstance za pušenje koje se prodaju odvojeno ili izmiješano sa duvanom, koje nijesu za medicinsku svrhu; burmut; artikli za pušače koji uključuju upijajući papir za lule; plinska punjenja za upaljače; posude za duvan, koje nijesu od plemenitog metala; vrećice za duvan; papir za cigarete; blokovi papira za cigarete, tabakere za cigare i cigarete, koje nijesu od plemenitog metala; kutije za šibice, koje nijesu od plemenitog metala; kremeni; lule za duvan uključujući i lule za cigarete; stalak za lule; sprave (sredstva) za čišćenje lula; kratke muštikle za cigare i cigarete, koje nijesu od plemenitog metala; muštikle za cigarete; muštikle za cigare i cigarete uključujući i one od žutog ćilibara; fišeci za cigarete; džepne spravice za savijanje cigareta; pepeljare, koje nijesu od plemenitog metala; tabakere za cigare i cigarete, koje nijesu od plemenitog metala; filteri za cigarete, rezači za cigarete; stalci za šibice, koji nijesu od plemenitog metala; kutije za burmut, koje nijesu od plemenitog metala; upaljači; šibice.

(111) **05003**

(181) 06.05.2019.

(210) Ž-2009/230

(220) 06.05.2009.

(151) 18.11.2011.

(300) 29.04.2008. Ž-1087/08 RS

(732) Celgene Corporation 86 Morris Avenue, Summit, New Jersey 07901 US

VIDAZA

(540)

(550) I

(740) Čejović Vladimir, advokat, 13, Jul br 21, Podgorica, (ME)

(591) **Klasa 5:** Farmaceutski preparati.

(111) **05004**

(181) 06.04.2019.

(210) Ž-2009/190

(220) 06.04.2009.

(151) 18.11.2011.

(300) 06.04.2009.

(732) Twentieth Century Fox Film Corporation 10201 West Pico Boulevard Los Angeles, California 90035 US

FOX HORROR

(540)

(550) I

(740) Čejović Vladimir, advokat, 13, Jul br 21, Podgorica, (ME)

(511) **Klasa 9:** Aparati i instrumenti naučni, pomorski, geodetski, fotografski, kinematografski, optički, za vagary e, mjerenje, signalizaciju, kontrolu (nadzor), spašavanje života i nastavu; aparati i instrumenti za sprovođenje, prekidanje, transformaciju, akumulirne, regulaciju ili kontrolu struje; aparati za snimanje, prenošenje ili reprodukovanje zvuka ili slike; magnetni nosioci podataka, diskovi za snimanje; automatske mašine i mehanizmi za aparate koji se pokreću novcem ili žetonom; registar kase, računске mašine, oprema za obradu podataka i računari; aparati za gašenje požara; igrani frlmovi; unaprijed snimljeni video i DVD snimci; unaprijed snimljeni CD-i; slike, melodije, grafike, slike za ekran mobilnog telefona, igrice, i muzika koji se mogu preuzeti sa Interneta; igrani frlmovi i televizijski programi koji se mogu preuzeti sa Interneta; audio i video zapisi koji se mogu preuzeti sa Interneta.

Klasa 38: Telekomunikacije, obezbjeđivanje servisa vezanih za telekomunikacije; usluge prenosa televizijskog programa; obezbjeđivanje on-line čet soba i elektronskih oglasnih ploča za prenos poruka između korisnika na polju opšteg interesa; komunikacione usluge, naime, prenošenje zvučnih, audio i vizuelnih slika i podataka telekomunikacionim mrežama, bežičnim komunikacionim mrežama, Internetom, uslužnim informacionim mrežama i mrežama za prenos podataka; poseban način slanja audio i video materijala putem interneta; usluga video prenosa po zahtevu; obezbjeđivanje on-line usluga za interakciju u stvarnom vremenu sa drugim korisnicima računara u vezi sa temama od opšteg interesa i igranje igrica; podkasting servisi; webkasting servisi.

Klasa 41: Obrazovanje; obezbjeđivanje obuke; zabava; sportske i kulturne aktivnosti; produkcija i distribucija televizijskih programa, igranih frlмова i audio vizuelne zabave; zabava, u smislu televizijskog programiranja; obezbjeđivanje on-line informacija na polju televizije, igranog filma i informacije o video zabavi putem interneta; prikazivanje televizije, igranog frlma i video zabave preko bežičnih komunikacionih uređaja; zabava, naime obezbjeđivanje on-line igrica za računar; on-line novine, naime, blog za iznošenje ličnih stavova; organizo-

vanje zabave i kulturnih događaja; zabava u smislu takmičenja, nadmetanja i igara.

-
- (111) **05005** (181) 12.05.2019.
 (210) Ž-2009/236 (220) 12.05.2009.
 (151) 18.11.2011.
 (300) 12.05.2009.
 (732) Japan Tobacco Inc. 2-2-1 Toranomom, Minato-ku, Tokyo, JP

DORAL

- (540)
 (550) I
 (740) Čejović Vladimir, advokat, 13, Jul br 21, Podgorica, (ME)
 (511) **Klasa 34:** Cigarete, neprerađeni i industrijski prerađeni duvan, artikli za pušače i šibice.

-
- (111) **05057** (181) 28.11.2018.
 (210) Ž-2008/1151 (220) 28.11.2008.
 (151) 24.11.2011.
 (300) 28.11.2008.

(732) Cobra Electronics Corporation 6500 West Cortland street, Chicago, Illinois 60707, US



- (540)
 (550) I
 (740) Čupić Branislav, advokat, Dalmatiska 10, Podgorica, (ME)
 (511) **Klasa 9:** CB radio aparati (prenosni, za vozila i stacionarni CB radio aparati); frekventno modulacioni primopredajnici malog dometa; prijemnici za skeniranje frekvencije; i djelovi i pribor za iste; detektori radara i lasera i druga oprema projektovana da otkrije opremu za registrovanje/praćenje brzine; telekomunikaciona oprema i oprema za faksimile, uključujući, ali ne i ograničavajući se na žične i bežične telefone; mašine za automatsko odgovaranje na telefonske pozive; automatski uređaji za biranje telefonskih poziva; faksimil mašine za kućnu i kancelarijsku upotrebu; djelovi i pribor za iste; elektronska audio oprema za upotrebu u vozilima i za kućnu upotrebu uključujući, ali ne i ograničavajući se na am/fm radio aparate, am/fm radio aparati sa časovnicima; uređaji za puštanje traka; kompakt disk uređaji i oprema; njihove kombinacije i pribor i djelovi za iste; drugi elektronski proizvodi, uključujući video uređaji i opremu, isključujući kompjuterski hardver i periferalne uređaje; elektronski uređaji za prenos, prijem i/ili pojačavanje elektronskih signala i dodaci, djelovi i pribor za iste.

-
- (111) **05058** (181) 11.03.2019.
 (210) Ž-2009/159 (220) 11.03.2009.
 (151) 24.11.2011.
 (300) 11.03.2009.

(732) Brother Industries, Ltd. 15-1, Naeshiro-cho, Mizuho-ku, Nagoya, JP

BROTHER AT YOUR SIDE

(540)

(550) I

(591) crno-bijela

(740) Ćupić Branislav, advokat, Dalmatiska 10, Podgorica, (ME)

(511) **Klasa 2:** Boje, firnajzi i lakovi; sredstva za zaštitu od rđe i od propadanja i truljenja drveta; materije za bojenje; sredstva za nagrizanje; sirove prirodne smole, metali obliku listova i praha za slikare, dekoratere, štampare i umetnike; mastila; toneri; kertridži sa mastilom; kertridži sa tonerom.

Klasa 7: Mašine i mašine alatke, uključujući mašine za obradu metala i sisteme za mašinsku obradu; motori ipogonske mašine (osim za suvozemna vozila); mašinske spojnice i transmissioni element! (osim za suvozemna vozila); poljoprivredne sprave osim onih kojima se ručno upravlja; inkubatori za jaja; šivaće mašine; mašine za pletenje; mašine za vezenje; štampači za tekstil; djelovi i oprema za svu napred navedenu robu.

Klasa 9: Aparati i instrumenti naučni, pomorski, geodetski, fotografski, kinematografski, optički, za vaganje, merenje, signalizaciju, kontrolu (inspekciju), pomoć (spasavanje) i nastavu; aparati i instrumenti za provodenje, prekidanje, transformisanje, akumuliranje, regulisanje ili kontrolu električne energije, aparati za snimanje, prenos ili reprodukovanje zvuka ili slike; magnetski nosioci podataka, diskovi za snimanje; automatske prodajne mašine i mehanizmi za aparate koji se pokreću novcem ili žetonom; registar-kase, računске mašine; aparati za gašenje požara; printeri, skeneri; fotokopir aparati; telefaks aparati; multifunkcijski uređaji za upotrebu za kopiranje, štampanje, skeniranje, video kepčuring i/ili prenos dokumenata i slika; bubanjske jedinice; uređaji za štampanje etiketa; uređaji za izradu pečata; elektronske publikacije; elektronske knjige; elektronske novine; mobilni terminali; projektori; uređaji koji projektuju sliku na mrežnjaču, mobilni aparati sa displejem, uključujući lične digitalne asistente (PDA); oprema za identifikaciju radio frekvencija (RFID) uključujući RFID čitače, RFID pisače, RFID antene, RFID oznake, štampači RFID etiketa i RFID skeneri; djelovi i oprema za svu napred navedenu robu; kompjuterski softver, kompjuterski hardver; mediji sa snimljenim kompjuterskim programima za upotrebu u vezi sa gore navedenim proizvodima, mašinskim alatima, šivaćim mašinama; mašinama za pletenje; mašinama za vezenje; štampačima za tekstil.

Klasa 16: Hartija, karton i proizvodi od tih materijala koji nisu obuhvaćeni drugim klasama; štampane stvari; knjigovezački materijal; fotografije; kancelarijski materijal; lepila za kancelarijsku ili kućnu upotrebu; materijali za umjetnike; kičice; kancelarijski pribor (izuzev nameštaja); materijal za nastavu i obuku (osim aparata); plastični materijali za pakovanje (koje nisu obuhvaćene drugim klasama); štamparska slova; klišei; uređaji za plastificiranje (laminaciju); pisaće mašine; djelovi i oprema za svu napred navedenu robu; mastiljave trake, termalne mastiljave trake, kertridži sa mastiljavom trakom, kertridži sa termalnom mastiljavom trakom; trake za štampanje; rezervne rolne traka za printere; trake i pantljičke za korekciju za pisaće mašine; kertridži sa pantljičkama i rezervne pantljičke za mašine za štampanje etiketa; samopunjivi pečati i pečati natopljeni mastilom.

(111) **05059**

(181) 02.03.2019.

(210) Ž-2009/146

(220) 02.03.2009.

(151) 24.11.2011.

(300) 31.07.2007. Ž-1729/07 RS

(732) Nufarm Australia Limited an Australian Company 103-105 Pipe Road, Laverton North, Victoria 3026, AU

NUPRID

(540)

(550) I

(591) crno-bijela

(740) Ćupić Branislav, advokat, Dalmatiska 10, Podgorica, (ME)

(511) **Klasa 5:** Biocidi, fungicide, herbicidi, insekticidi, uključujući imidakloprid, pesticide i paraziticidi.

(111) **05060**

(181) 03.03.2019.

(210) Ž-2009/151

(220) 03.03.2009.

(151) 24.11.2011.

(300) 05.04.2007. Ž-773/07 RS

(732) Federación Nacional de Cafeteros de Colombia Calle 73, No. 8-13, Bogotá D.C., CO



(540)

(550) I

(591) bijela, crna

(740) Čejović Vladimir, advokat, 13, Jul br 21, Podgorica, (ME)

(511) **Klasa 30:** Kafa, čaj, kakao, šećer, pirinac, tapioka, sago, zamjena kafe; brašno i proizvodi od žitarica, hljeb, kolači, poslastice, sladoledi; med, melasa, kvasac, prašak za pecivo; so, senf; sirće, sosovi (kao začini); začini; led.

Klasa 43: Usluge obezbjeđivanja hrane i pića.

(111) **05061**

(181) 21.01.2019.

(210) Ž-2009/21

(220) 21.01.2009.

(151) 24.11.2011.

(300) 21.01.2009.

(732) SUN SAME ENTERPRISES CO., LTD. NO 31, LANE 349, CHUNG CHENG S. ROAD, YUAN KANG, TAINAN HSIEN, TAIWAN, R.O.C., TW



(540)

(550) I

(740) Lutovac, Branislav, advokat, Bulevar Ivana Crnojevića 93, Podgorica (ME)

(511) **Klasa 16:** Pečati za adresiranje, futrole za pečate (žigove), aparati za stavljanje datuma za kancelarijsku upotrebu, uređaji za stavljanje datuma za kancelarijsku upotrebu, datumari, stalaci za pečate za dokumenta, aparati za pečatiranje za kancelarijsku upotrebu (aparati za frankiranje), ručni aparati za pečatiranje (frankiranje), držači za pečate (žigove), pečati sa otiskom, jastučići sa mastilom za pečate, pečati sa mastilom, pečati za označavanje, okviri za pečate, pečati za numerisanje, pečati koji sadrže mastilo, pečati od gume (kancelarijski materijal), pečetnici (pečati za zatvaranje pošiljki), pečati sa mastilom koje se samo nanosi, kućišta za pečate, mastila za jastučiće za pečate, jastučići za pečate, nosači za pečate, mastilo za pečate, pečati (žigove) koji su sadržani u klasi 16.

(111) **05062**

(181) 16.02.2019.

(210) Ž-2009/125

(220) 16.02.2009.

(151) 24.11.2011.

(300) 16.02.2009.

(732) Deutsch Telekom AG Friedrich-Ebert-Allee 140 53113 Bonn DE

Podijeli doživljaj

(540)

(550) I

(740) Popović Miladin, advokat, Đoka Miraševića 21/III Podgorica, (ME)

(511) **Klasa 9:** Aparati i instrumenti naučni, pomorski, geodetski, fotografski, kinematografski, optički, za vaganje, merenje, signalizaciju, kontrolu (inspekciju), spasavanje i nastavu; instrumenti za provođenje, prekid, transformaciju, akumulaciju, regulisanje ili kontrolu električne energije; aparati za snimanje, prenos, obradu i reprodukovanje zvuka, slike ili podataka; magnetni nosioci podataka, automatske mašine i mehanizmi za aparate koji se pokreću novcem ili žetonom; računске mašine, oprema za obradu podataka i kompjuteri; snimljeni i nesnimljeni nosači podataka (koji su uključeni u klasu 09); kompjuterski programi (sačuvani); elektronski snimljeni podaci (koji se mogu preuzimati); elektronske publikacije (koje se mogu preuzimati).

Klasa 16: Štampane stvari; fotografije; kancelarijski rekviziti (izuzev nameštaja); materijali za obuku i nastavu (izuzev aparata).

Klasa 35: Oglašavanje; vođenje poslova; poslovno upravljanje; sakupljanje, sistematizacija, sastavljanje i ekonomska analiza podataka i informacija u kompjuterskim bazama podataka; usluge maloprodaje (takođe preko interneta i drugih komunikacionih mreža), u vezi sa robom iz klasa 09 i 16.

- Klasa 36:** Osiguranje; finansijski poslovi; novčani (monetarni) poslovi; poslovi vezani za nepokretnosti.
- Klasa 37:** Građevinsko konstruisanje; usluge instaliranja (instalacione usluge); popravljanje i održavanje kompjuterske i telekomunikacione opreme.
- Klasa 38:** Telekomunikacije; usluge novinskih agencija; iznajmljivanje opreme za telekomunikacije, usluge informacija u vezi sa telekomunikacijama.
- Klasa 41:** Obrazovne usluge; pripremanje obuke; razonoda; usluge organizovanja sportskih i kulturnih aktivnosti; usluge izdavanja i objavljivanja knjiga, časopisa i drugog štampanog materijala, usluge izdavanja i objavljivanja štampanih stvari u formi elektronskih nosioca podataka, naročito CD-ROM-ova, CD-I-ova, USB-ova, flopi diskova, hard diskova i kasete.
- Klasa 42:** Naučne i tehnološke usluge i istraživanje i projektovanje u vezi sa navedenim uslugama; usluge industrijske analize i istraživanja; projektovanje i razvoj kompjuterskog hardvera, softvera i baza podataka; usluge održavanja softvera; usluge tehničkih konsultacija; usluge elektronskog čuvanja podataka; usluge iznajmljivanja opreme za obradu podataka; projektovanje veb sajtova za druge.

(111) **05063** (181) **16.02.2019.**
 (210) Ž-2009/126 (220) 16.02.2009.
 (151) 24.11.2011.
 (300) 16.02.2009.

(732) **Deutsch Telekom AG** Friedrich-Ebert-Allee 140 53113 Bonn DE

Let's share the experience

- (540)
 (550) I
 (740) Popović Miladin, advokat, Đoka Miraševića 21/III Podgorica, (ME)
- (511) **Klasa 9:** Aparati i instrumenti naučni, pomorski, geodetski, fotografski, kinematografski, optički, za vaganje, merenje, signalizaciju, kontrolu (inspekciju), spasavanje i nastavu; instrumenti za provođenje, prekid, transformaciju, akumulaciju, regulisanje ili kontrolu električne energije; aparati za snimanje, prenos, obradu i reprodukovanje zvuka, slike ili podataka; magnetni nosioci podataka, automatske mašine i mehanizmi za aparate koji se pokreću novcem ili žetonom; računске mašine, oprema za obradu podataka i kompjuteri; snimljeni i nesnimljeni nosači podataka (koji su uključeni u klasu 09); kompjuterski programi (sačuvani); elektronski snimljeni podaci (koji se mogu preuzimati); elektronske publikacije (koje se mogu preuzimati).
- Klasa 16:** Štampane stvari; fotografije; kancelarijski rekviziti (izuzev nameštaja); materijali za obuku i nastavu (izuzev aparata).
- Klasa 35:** Oglašavanje; vodjenje poslova; poslovno upravljanje; sakupljanje, sistematizacija, sastavljanje i ekonomska analiza podataka i informacija u kompjuterskim bazama podataka; usluge maloprodaje (takođe preko interneta i drugih komunikacionih mreža), u vezi sa robom iz klasa 09 i 16.
- Klasa 36:** Osiguranje; finansijski poslovi; novčani (monetarni) poslovi; poslovi vezani za nepokretnosti.
- Klasa 37:** Građevinsko konstruisanje; usluge instaliranja (instalacione usluge); popravljanje i održavanje kompjuterske i telekomunikacione opreme.
- Klasa 38:** Telekomunikacije; usluge novinskih agencija; iznajmljivanje opreme za telekomunikacije, usluge informacija u vezi sa telekomunikacijama.
- Klasa 41:** Obrazovne usluge; pripremanje obuke; razonoda; usluge organizovanja sportskih i

kulturnih aktivnosti; usluge izdavanja i objavljivanja knjiga, časopisa i drugog štampanog materijala, usluge izdavanja i objavljivanja štampanih stvari u formi elektronskih nosioca podataka, naročito CD-ROM-ova, CD-I-ova, USB-ova, flopi diskova, hard diskova i kasete.

Klasa 42: Naučne i tehnološke usluge i istraživanje i projektovanje u vezi sa navedenim uslugama; usluge industrijske analize i istraživanja; projektovanje i razvoj kompjuterskog hardvera, softvera i baza podataka; usluge održavanja softvera; usluge tehničkih konsultacija; usluge elektronskog čuvanja podataka; usluge iznajmljivanja opreme za obradu podataka; projektovanje veb sajtova za druge.

(111) **05064** (181) 23.10.2018.

(210) Ž-2008/890 (220) 23.10.2008

(151) 24.11.2011.

(300) 23.10.2008

(732) P.T. Putra Stabat Industri Jalan Kolonel Sugiono No. 12-E, Medan, Sumatera Utara ID

VINATABA

(540)

(550) I

(740) Popović Miladin, advokat, Đoka Miraševića 21/III Podgorica, (ME)

(511) **Klasa 34:** Duvan, cigarete, cigare, artikli za pušače, upaljači i šibice.

(111) **05065** (181) 13.03.2019.

(210) Ž-2009/161 (220) 13.03.2009.

(151) 24.11.2011.

(300) 13.03.2009.

(732) V.I.P. Industries Limited 78A, MIDC Estate Saptur, Nashik IN



(540)

(550) I

(740) Radulović Božidar, advokat, Jovana Tomaševića 9/III, Podgorica, (ME)

(511) **Klasa 18:** Kišobrani i suncobrani; prtljažni proizvodi; akt tašne i ataše tašne; koferi; torbe, torbe za kampere; torbe za planinare; torbe za plažu; sportske torbe; ručne torbe; ruksaci; školske torbe; školske torbe sa kaišem za jedno rame; torbe za kupovinu; ranci; novčanici; tašnice; vrećice; nosiljke za bebe; torbe za alat od kože (prazne); putne torbe; putni sanduci i neseseri (prazni); proizvodi od kože ili od imitacije kože.

(111) **05066** (181) 27.02.2019.
 (210) Ž-2009/141 (220) 27.02.2009.
 (151) 24.11.2011.
 (300) 29.08.2008. T 071344/08 JP
 (732) Sysmex Corporation 1-5-1, Wakinojama-Kaigandori, Chuo-ku, Kobe, Hyogo, JP

MATUSALEM

(540)
 (550) I
 (740) Radulović Božidar, advokat, Jovana Tomaševića 9/III, Podgorica, (ME)
 (511) **Klasa 1:** Hemijski proizvodi; preparati za regulaciju rasta biljaka; i ljepljive supstance ne za kancelarijske i kućne potrebe.

Klasa 5: Farmaceutskim, veterinarski i sanitarni preparati; i narukvice za medicinsku upotrebu.

Klasa 9: Elektronske mašine, aparati i njihovi dijelovi; laboratorijske aparati i instrumenti; mašine i instrumenti za mjerenje i testiranje; fotografski instrumenti i aparati; kinematografski instrumenti i aparati; optički aparati i instrumenti; telekomunikacioni uređaji i aparati; eksponirani kinematografski filmovi; eksponirani slajd filmovi; stativi za slajd filmove; fajlovi sa slikama koji se mogu daunlodovati; nasnimljeni video diskovi i video trake; elektronske publikacije; mašine i aparati za distribuciju napajanja ili kontrolu; obrtni konvertor; modifikator faza; električni ili magnetski mjerači i testeri.

Klasa 10: Medicinski aparati i instrumenti; rukavice za medicinske svrhe.

(111) **05067** (181) 20.03.2019.
 (210) Ž-2009/171 (220) 20.03.2009.
 (151) 24.11.2011.
 (300) 20.03.2009.

(732) Eaton Corporation 1111 Superior Avenue, Cleveland, Ohio, 44114 US

EAT•N

(540)
 (550) I
 (740) Radulović Božidar, advokat, Jovana Tomaševića 9/III, Podgorica, (ME)
 (511) **Klasa 6:** Obični, sirovi i polupreradeni metali i njihove legure; kotve, nakovlji i zvona, valjani i liveni i građevinski materijal; sine i drugi metalni materijali za željeznice; lanci (izuzev pogonskih lanaca za vozila); kablovi i metalne neelektrične žice; bravarska roba; metalne cijevi; kase; čelične kase i kasete; čelične kuglice, potkovice, ekseri i zavrtnji; drugi proizvodi od metala (neplemenitih); rude.

Klasa 7: Mašine i mašine alatljike; motori, (osim za suvozemna vozila); kvačila i remenice (izuzev za vozila); poljoprivredne mašine; inkubatori.

Klasa 9: Aparati i instrumenti naučni, pomorski, geodetski, električni uključivo bežične telegrafije, fotografski, kinematografski, optički, za vaganje, za mjerenje, signalizaciju, kontrolu (inspekciju); spasavanje i nastavu; automatski uređaji koji se pokreću ubacivanjem metalnog

novca ili žetona; mašine za registrovanje govora; registar-kase, mašine za računanje; aparati za gašenje požara.

Klasa 11: Instalacije za osvjetljenje, grijanje, proizvodnju pare, kvanje, hladenje, sušenje, ventilaciju, vodovodne i sanitarne instalacije.

Klasa 12: Vozila; aparati za kretanje po zemlji, vazduhu ili vodi.

Klasa 19: Građevinski materijal; prirodni i vještački kamen, cement, kreč, malter, gips i šljunak; cijevi od keramike ili cementa; proizvodi za izgradnju puteva; asfalt, smola i bitumen; prenosive kuće; spomenici od kamena, dimnjaci.

Klasa 20: Namještaj, ogledala, okviri; proizvodi od drveta, plute, trske, rogoza, vrbovog pruća, roga, kosti, slonovače, kitove kosti, krljušti, ambre, sedefa, morske pjene, celuloida i zamjena svih ovih materijala ili od plastičnih materijala.

Klasa 28: Igre, igračke, proizvodi za gimnastiku i sport (izuzev odjeće); ukrasi za jelku.

(111) **05068** (181) 20.03.2019.
 (210) Ž-2009/172 (220) 20.03.2009.
 (151) 24.11.2011.

(300) 20.03.2009.

(732) Eaton Hydraulics Inc. 1111 Superior Avenue, Cleveland, Ohio, 44114 US

VICKERS

(540)

(550) I

(740) Radulović Božidar, advokat, Jovana Tomaševića 9/III, Podgorica, (ME)

(511) **Klasa 7:** Mašine, motori (osim za suvozemna vozila), pumpe, ventili i uređaji za hidrauličnu transmisiju, djelovi i pribor za gornje.

Klasa 9: Električni i magnetni uređaji i instrument za kontrolne uređaje kao i njihovi djelovi i pribor.

Klasa 12: Uređaji za upravljanje, hidrauličnu transmisiju, uređaji za kočenje i istovaranje korpi za upotrebu na vozilima i njihovi djelovi i pribor.

(111) **05069** (181) 28.01.2019.
 (210) Ž-2009/50 (220) 28.01.2009.
 (151) 24.11.2011.

(300) 15.03.2005.

(732) EXXON MOBIL CORPORATION 5959 Las Colinas Boulevard, Irving, Texas, 75039-2298, US

SPECTRASYN PLUS

(540)

(550) I

(740) Ana Stanković Mugoša, advokat, Trg Republike br. 13 Podgorica (ME)

(511) **Klasa 1:** Polialfaolefinske tečnosti koje se se upotrebljavaju kao bazna osnova kod ulja i sredstava za podmazivanje.

Klasa 4: Polialfaolefinske tečnosti koje se se upotrebljavaju kao bazna osnova kod ulja i sredstava za podmazivanje.

(111) **05070** (181) 28.01.2019.
 (210) Ž-2009/51 (220) 28.01.2009.
 (151) 24.11.2011.

(300) 02.02.2004.

(732) EXXON MOBIL CORPORATION 5959 Las Colinas Boulevard, Irving, Texas, 75039-2298, US

SPECTRASYN

(540)

(550) I

(740) Ana Stanković Mugoša, advokat, Trg Republike br. 13 Podgorica (ME)

(511) **Klasa 1:** Hemikalije koje se upotrebljavaju u industriji, petrohemijske tečnosti koje se upotrebljavaju kao komponente kod sintetičkih maziva za upotrebu kod motornih vozila u industriji

Klasa 4: Industrijska ulja i masti; sredstvo za podmazivanje goriva (uključujući i goriva za motore), materijale za osvetljavanje, ulja i masti za podmazivanje.

(111) **05071** (181) 27.04.2019.
 (210) Ž-2009/214 (220) 27.04.2009.
 (151) 24.11.2011.

(300) 27.04.2009.

(732) Incognito d.o.o, Hercegovačka 31, 81000 Podgorica ME

LJUBAV IZ RAČUNA

(540)

(550) I

(740) Fišer Jaredić Dušica, direktor Hercegovačka 31, Podgorica, (ME)

(511) **Klasa 35:** Oglašavanje i reklamiranje.

(111) **05073** (181) 11.05.2019.
 (210) Ž-2009/233 (220) 11.05.2009.
 (151) 28.11.2011.

(300) 11.05.2009.

(732) Wm. WRIGLEY Jr. Company 410 North Michigan Avenue, Chicago, IL 60611, US

CRAZY SOURS

(540)

(550) I

(740) Čejović Vladimir, advokat, 13, Jul br 21, Podgorica, (ME)

(511) **Klasa 30:** Slatkiši, naime žvakaće gume i žvakaće gume od kojih mogu da se prave veliki baloni, bombone i dražeje pepermita.

(111) **05074** (181) 14.05.2019.

(210) Ž-2009/242

(220) 14.05.2009.

(151) 28.11.2011.

(300) 05.10.2005. Ž-1311/05 RS

(732) ConAgra Foods Lamb Weston, Inc., a Delaware corporation 8701 West Gage Blvd., Kennewick, Washington 99336-1034, US

LAMB WESTON

(540)

(550) I

(740) Čejović Vladimir, advokat, 13, Jul br 21, Podgorica, (ME)

(511) **Klasa 29:** Zamrznuta prerađena predjela; zamrznuti prerađeni zapakovani proizvodi od tijesta koji sadrže sir, voće, povrće, meso, ribu, krompir i/ili živinu; zamrznuti prerađeni proizvodi od povrća; zamrznuti prerađeni proizvodi na bazi krompira; konzervirano, sušeno, smrznuto i kuvano voće i povrće, meso, riba, živina i divljač.(111) **05075**

(181) 20.05.2019.

(210) Ž-2009/256

(220) 20.05.2009.

(151) 28.11.2011.

(300) 01.12.2005. Ž-1641/05 RS

(732) Wix-Filtron Sp. Z o.o. Wroclawska 145, 63-800 Gostyn, PL

FILTRON

(540)

(550) I

(740) Čejović Vladimir, advokat, 13, Jul br 21, Podgorica, (ME)

(511) **Klasa 29:** Vozila, aparati za kretanje po zemlji, vazduhu i vodi, sve vrste filtera i uložaka za filtere za vozila i aparate za kretanje po zemlji, vazduhu i vodi; uređaji protiv zagađenja za motore i mašine koji njima pripadaju.(111) **05076**

(181) 19.03.2019.

(210) Ž-2009/170

(220) 19.03.2009.

(151) 28.11.2011.

(300) 19.03.2009.

(732) Aujan Industries Co. S.J.C. P.O. Box 990, Dammam 31421 SA



(540)

(550) I

(740) Popović Miladin, advokat, Đoka Miraševića 21/III Podgorica, (ME)

(511) **Klasa 32:** Mineralne i sodne vode i druga bezalkoholna pića, pića od voća i voćni sokovi, sirupi i drugi preparati za proizvodnju pića.

(111) **05077**

(181) 07.04.2019.

(210) Ž-2009/192

(220) 07.04.2009.

(151) 28.11.2011.

(300) 07.04.2009.

(732) ANTA (CHINA) CO., LTD. Dongshan Industrial Zone, Chidian Town, Jinjiag City, Fujian Province CN



(540)

(550) I

(740) Popović Miladin, advokat, Đoka Miraševića 21/III Podgorica, (ME)

(511) **Klasa 18:** Koža i imitacija kože, proizvodi izrađeni od ovih materijala koji nisu uključeni u druge klase; životinjska koža, krzno; koferi i putne torbe; kišobrani, suncobrani i štapovi za hodanje; bičevi, saračka i sedlarska oprema.

Klasa 25: Odeća, obuća, pokrivala za glavu.

Klasa 28: Igre i igračke; gimnastički i sportski artikli koji nisu obuhvaćeni drugim klasama; ukrasi za jelke.

(111) **05078**

(181) 07.04.2019.

(210) Ž-2009/193

(220) 07.04.2009.

(151) 28.11.2011.

(300) 07.04.2009.

(732) ANTA (CHINA) CO., LTD. Dongshan Industrial Zone, Chidian Town, Jinjiag City, Fujian Province CN

ANTA

(540)

(550) I

(740) Popović Miladin, advokat, Đoka Miraševića 21/III Podgorica, (ME)

(511) **Klasa 18:** Koža i imitacija kože, proizvodi izrađeni od ovih materijala koji nisu uključeni u druge klase; životinjska koža, krzno; koferi i putne torbe; kišobrani, suncobrani i štapovi za hodanje; bičevi, saračka i sedlarska oprema.

Klasa 25: Odeća, obuća, pokrivala za glavu.

Klasa 28: Igre i igračke; gimnastički i sportski artikli koji nisu obuhvaćeni drugim klasama; ukrasi za jelke.

(111) **05079** (181) 07.04.2019.
 (210) Ž-2009/194 (220) 07.04.2009.
 (151) 28.11.2011.

(300) 07.04.2009.

(732) ANTA (CHINA) CO., LTD. Dongshan Industrial Zone, Chidian Town, Jinjiag City, Fujian Province CN



(540)

(550) I

(740) Popović Miladin, advokat, Đoka Miraševića 21/III Podgorica, (ME)

(511) **Klasa 18:** Koža i imitacija kože, proizvodi izrađeni od ovih materijala koji nisu uključeni u druge klase; životinjska koža, krzno; koferi i putne torbe; kišobrani, suncobrani i štapovi za hodanje; bičevi, saračka i sedlarska oprema.

Klasa 25: Odeća, obuća, pokrivala za glavu.

Klasa 28: Igre i igračke; gimnastički i sportski artikli koji nisu obuhvaćeni drugim klasama; ukrasi za jelke

(111) **05080** (181) 21.04.2019.
 (210) Ž-2009/206 (220) 21.04.2009.
 (151) 28.11.2011.

(300) 21.04.2009.

(732) SCA Hygiene Products AB SE-405 03, Goteborg SE

LIBERO

(540)

(550) I

(740) Popović Miladin, advokat, Đoka Miraševića 21/III Podgorica, (ME)

(511) **Klasa 16:** Pelene od papira i celuloze, pelene za jednokratnu upotrebu, pelene za bebe od papira, papirni ubrusi, papirne salvete.

(111) **05081** (181) 24.02.2019.
 (210) Ž-2009/138 (220) 24.02.2009.
 (151) 28.11.2011.

(300) 24.02.2009.

(732) Johnson Matthey Public Limited Company 40-42 Hatton Garden London EC1N 8EE GB

BITREX

(540)

(550) I

(740) Ćupić Branislav, advokat, Dalmatiska 10, Podgorica, (ME)

(511) **Klasa 1:** Hemijski preparati i sredstva za upotrebu pri denaturiranju drugih hemijskih sredstava prikazujući ih neprikladnima za ljudsku potrošnju.

Klasa 5: Repulzivi za upotrebu pri spriječavanju životinja i insekata da dotiču, jedu ili oštećuju biljke, drveće i slično; proizvodi za uništavanje životinjskih štetočina; sastavi protiv brstenja i sastavi za averziju; preparati za odbijanje životinja, ptica i insekata; pesticidi, instekticidi i akaricidi

(111) **05082** (181) 19.01.2019.

(210) Ž-2009/18 (220) 19.01.2009.

(151) 28.11.2011.

(300) 19.01.2009.

(732) Knorr-Naehrmittel AG Bahnhofstrase 19 Thayngen CH-8240 CH

SVAKI OBROK JE MOGUĆNOST

(540)

(550) I

(740) Ćupić Branislav, advokat, Dalmatiska 10, Podgorica, (ME)

(511) **Klasa 30:** Kafa, čaj, kakao, šećer, pirinač, tapioca, sago, zamena kafa; brašno i proizvodi od žitarica, hleb, kolači, poslastice, sladoledi; med, melasa, kvasac, prašak za pecivo; so, senf; sirće, sosovi (kao začini); začini; led.

(111) **05083** (181) 19.01.2019.

(210) Ž-2009/19 (220) 19.01.2009.

(151) 28.11.2011.

(300) 19.01.2009.

(732) Knorr-Naehrmittel AG Bahnhofstrase 19 Thayngen CH-8240 CH

SVAKI OBROK JE MOGUĆNOST

(540)

(550) I

(740) Ćupić Branislav, advokat, Dalmatiska 10, Podgorica, (ME)

(511) **Klasa 29:** Meso, riba, živina i divljač, mesne prerađevine; konzervisano, sušeno i kuvano voće i povrće; želei, džemovi, kompti; jaja, mlijeko i mliječni proizvodi.

(111) **05084** (181) 18.11.2018.

(210) Ž-2008/1083 (220) 18.11.2008.

(151) 28.11.2011.

(300) 19.03.2008. Ž-615/08 RS

(732) "BAMBI-BANAT" AD, Beograd, Bulevar Zorana Đinđića 8A, Beograd, RS



(540)

(550) I

(591) žuta, bež, oker, drap, crvena, plava, crna i bijela.

(740) Božović Vesko, advokat, Moskovska 99/II, Podgorica, (ME)

(511) **Klasa 30:** Napolitanke sa kafom.(111) **05085**

(181) 18.11.2018.

(210) Ž-2008/1082

(220) 18.11.2008.

(151) 28.11.2011.

(300) 23.08.2008. Ž-1921/08 RS

(732) "BAMBI-BANAT" AD, Beograd, Bulevar Zorana Đinđića 8A, Beograd, RS

B A N C I P A M

(540)

(550) I

(740) Božović Vesko, advokat, Moskovska 99/II, Podgorica, (ME)

(511) **Klasa 30:** Proizvodi od žitarica; kolači; poslastice; sladoledi.(111) **05086**

(181) 18.11.2018.

(210) Ž-2008/1081

(220) 18.11.2008.

(151) 28.11.2011.

(300) 19.03.2008. Ž-613/08 RS

(732) "BAMBI-BANAT" AD, Beograd, Bulevar Zorana Đinđića 8A, Beograd, RS



(540)

(550) I

(591) žuta, bež, oker, drap, crvena, plava, crna i bijela

(740) Božović Vesko, advokat, Moskovska 99/II, Podgorica, (ME)

(511) **Klasa 30:** Napolitanke sa lješnikom.(111) **05087**

(181) 18.11.2018.

(210) Ž-2008/1080

(220) 18.11.2008.

(151) 28.11.2011.

(300) 19.03.2008. Ž-614/08 RS

(732) "BAMBI-BANAT" AD, Beograd, Bulevar Zorana Đinđića 8A, Beograd, RS



(540)

(550) I

(591) žuta, bež, oker, drap, crvena, plava, crna i bijela

(740) Božović Vesko, advokat, Moskovska 99/II, Podgorica, (ME)

(511) **Klasa 30:** Napolitanke sa mlijekom i lješnikom.(111) **05088**

(181) 18.11.2018.

(210) Ž-2008/1079

(220) 18.11.2008.

(151) 28.11.2011.

(300) 26.05.2008. Ž-1329/08 RS

(732) "BAMBI-BANAT" AD, Beograd, Bulevar Zorana Đinđića 8A, Beograd, RS



(540)

(550) I

(591) svijetlo plava, tamno plava, crvena, žuta, bež, oker, drap, crna i bijela.

(740) Božović Vesko, advokat, Moskovska 99/II, Podgorica, (ME)

(511) **Klasa 30:** Čajno pecivo sa ukusom limuna.(111) **05089**

(181) 30.01.2019.

(210) Ž-2009/69

(220) 30.01.2009.

(151) 28.11.2011.

(300) 24.09.2007. Ž-2167/07 RS

(732) "BELUPO Lijekovi i kozmetika" D.D. Koprivnica, Danica 5, 48000 Koprivnica, HR

ARIPRIZOL

(540)

(550) I

(740) Božović Vesko, advokat, Moskovska 99/II, Podgorica, (ME)

(511) **Klasa 5:** Farmaceutski proizvodi.

(111) **05090**

(181) 30.01.2019.

(210) Ž-2009/84

(220) 30.01.2009.

(151) 28.11.2011.

(300) 24.09.2007. Ž-2168/07 RS

(732) "BELUPO Lijekovi i kozmetika"D.D. Koprivnica, Danica 5, 48000 Koprivnica, HR

VAL

(540)

(550) I

(740) Božović Vesko, advokat, Moskovska 99/II, Podgorica, (ME)

(511) **Klasa 5:** Farmaceutski proizvodi, kardio vaskularni lijekovi.

(111) **05091**

(181) 30.01.2019.

(210) Ž-2009/82

(220) 30.01.2009.

(151) 28.11.2011.

(300) 29.02.2008. Ž-432/08 RS

(732) "BELUPO Lijekovi i kozmetika"D.D. Koprivnica, Danica, 5, 48000 Koprivnica, HR

TERBINAX

(540)

(550) I

(740) Božović Vesko, advokat, Moskovska 99/II, Podgorica, (ME)

(511) **Klasa 5:** Farmaceutski proizvodi.

(111) **05092**

(181) 30.01.2019.

(210) Ž-2009/83

(220) 30.01.2009.

(151) 28.11.2011.

(300) 30.07.2007. 1725/07 RS

(732) "BELUPO Lijekovi i kozmetika"D.D. Koprivnica, Danica, 5, 48000 Koprivnica, HR

TIRAMAT

(540)

(550) I

(740) Božović Vesko, advokat, Moskovska 99/II, Podgorica, (ME)

(511) **Klasa 5:** Farmaceutski kardio vaskularni proizvodi.

(111) **05093**
 (210) Ž-2009/80

(181) 30.01.2019.
 (220) 30.01.2009.
 (151) 28.11.2011.

(300) 21.01.2008. Ž-98/08 RS

(732) "BELUPO Lijekovi i kozmetika" D.D. Koprivnica, Danica, 5, 48000 Koprivnica, HR

ROSIX

(540)

(550) I

(740) Božović Vesko, advokat, Moskovska 99/II, Podgorica, (ME)

(511) **Klasa 5:** Farmaceutski, proizvodi kardio-vaskularni proizvodi.

(111) **05094**
 (210) Ž-2009/75

(181) 30.01.2019.
 (220) 30.01.2009.
 (151) 28.11.2011.

(300) 05.12.2007. Ž-2870/07 RS

(732) "BELUPO Lijekovi i kozmetika" D.D. Koprivnica, Danica, 5, 48000 Koprivnica, HR

MODERM

(540)

(550) I

(740) Božović Vesko, advokat, Moskovska 99/II, Podgorica, (ME)

(511) **Klasa 5:** Farmaceutski, proizvodi, dermatološki proizvodi.

(111) **05095**
 (210) Ž-2009/74

(181) 30.01.2019.
 (220) 30.01.2009.
 (151) 28.11.2011.

(300) 30.07.2007. Ž-1724/07 RS

(732) "BELUPO Lijekovi i kozmetika" D.D. Koprivnica, Danica, 5, 48000 Koprivnica, HR

MIROBACT

(540)

(550) I

(740) Božović Vesko, advokat, Moskovska 99/II, Podgorica, (ME)

(511) **Klasa 5:** Farmaceutski proizvodi.

(111) **05096**
 (210) Ž-2009/73

(181) 30.01.2019.
 (220) 30.01.2009.
 (151) 28.11.2011.

(300) 28.05.2008. Ž-1351/08 RS

(732) "BELUPO Lijekovi i kozmetika" D.D. Koprivnica, Danica, 5, 48000 Koprivnica, HR

ISOCARD

(540)

(550) I

(740) Božović Vesko, advokat, Moskovska 99/II, Podgorica, (ME)

(511) **Klasa 5:** Farmaceutski kardio vaskularni proizvodi.

(111) **05097**

(181) 30.01.2019.

(210) Ž-2009/72

(220) 30.01.2009.

(151) 28.11.2011.

(300) 30.07.2007. Ž-1726/07 RS

(732) "BELUPO Lijekovi i kozmetika"D.D. Koprivnica, Danica 5, 48000 Koprivnica, HR

IRUZID

(540)

(550) I

(740) Božović Vesko, advokat, Moskovska 99/II, Podgorica, (ME)

(511) **Klasa 5:** Farmaceutski proizvodi.

(111) **05098**

(181) 30.01.2019.

(210) Ž-2009/71

(220) 30.01.2009.

(151) 28.11.2011.

(300) 21.01.2008. Ž-99/08 RS

(732) "BELUPO Lijekovi i kozmetika"D.D. Koprivnica, Danica 5, 48000 Koprivnica, HR

EMIB

(540)

(550) I

(740) Božović Vesko, advokat, Moskovska 99/II, Podgorica, (ME)

(511) **Klasa 5:** Farmaceutski proizvodi.

(111) **05099**

(181) 15.12.2018.

(210) Ž-2008/1209

(220) 15.12.2008.

(151) 28.11.2011.

(300) 18.02.2008. Ž-292/08 RS

(732) Drennan International Limited Bacardo Court, Temple Court, Oxford, OX4 2EX, UK

DRENNAN

(540)

(550) I

(740) Prelević Dragan, advokat, Ul. Slobode 74/II, Podgorica, (ME)

(511) **Klasa 22:** Užad, kanapi, mreže, vreće (džakovi) i torbe (koje nisu uključene u druge klase); šatori; šatori za kampovanje; šatori koji se koriste kod pecanja; dijelovi i oprema za gore pomenute.

Klasa 25: Odjeća, obuća, pokrivala za glavu

Klasa 28: Sportska oprema; oprema i aparati za ribolov i pecanje; priborni djelovi za ribolov i pecanje; pribor za ribolov; štapovi za pecanje i pribor za iste; mamci za ribolov(ne živi); udice za ribolov; plovci za ribolov; žica za štapove za pecanje; koferi, torbe, kovčezi, kutije, kontejneri i vreće i/ili dizajnirani za korišćenje sa opremom, aparatima i dodatcima za ribolov; djelovi i oprema za iste;

(111) **05101**

(181) 05.03.2019.

(210) Ž-2009/154

(220) 05.03.2009.

(151) 29.11.2011.

(300) 15.12.2006. Ž-2893/06 RS

(732) EMC Corporation 176 South Street, Hopkinton, Massachusetts 01748, US

EMC

(540)

(550) I

(740) Čejović Vladimir, advokat, 13, Jul br 21, Podgorica, (ME)

(511) **Klasa 9:** Inteligentni sistemi za memorisanje, koji mogu komunicirati preko mreže, a sastoje se od procesora, memorija, operativnog softvera, jedinica za pohranjivanje podataka i softvera za upravljanje i kontrolu podataka.

Klasa 37: Instalacija, održavanje i popravka memorijskih mreža i sistema za inteligentno memorisanje, koji mogu komunicirati preko mreže, a sastoje se od procesora, memorija, operativnog softvera, jedinica za pohranjivanje podataka i softvera za upravljanje i kontrolu podataka.

Klasa 42: Profesionalne usluge, tačnije, identifikacija i predlog tehničkih rješenja i usluge tehničke podrške, usluge kompjuterskih konsultacija na polju memorijskih mreža i sistema za inteligentno memorisanje, koji mogu komunicirati preko mreže, a sastoje se od procesora, memorija, operativnog softvera, jedinica za pohranjivanje podataka i softvera za upravljanje i kontrolu podataka; usluge nadzora i dijagnostike za memorijske mreže i sisteme za inteligentno memorisanje; obezbjeđivanje informacija preko lokalnih ili globalnih kompjuterskih mreža na polju memorijskih mreža i sistema za inteligentno memorisanje; usluge ažuriranja i održavanja za operativni softver i softver za upravljanje i kontrolu podataka.

(111) **05102**

(181) 12.02.2019.

(210) Ž-2009/118

(220) 12.02.2009.

(151) 21.11.2011.

(300) 15.10.2008. 2511/08 RS

(732) WYETH LLC, Five Giralda Farms, Madison, New Jersey 07940-0874, US

CAPENSIS

(540)

(550) I

(740) Lutovac, Branislav, advokat, Bulevar Ivana Crnojevića 93, Podgorica (ME)

(511) **Klasa 5:** Farmaceutski preparati za liječenje upalnih i autoimunih bolesti i poremećaja, zaraznih bolesti, metaboličkih bolesti i poremećaja, bolesti i poremećaja centralnog nervnog sistema; farmaceutski preparati za liječenje kardiovaskularnih oboljenja; farmaceutski preparati za upotrebu u onkologiji; preparati za prevenciju i liječenje osteoporoze; vakcine.

(111) **05103**

(181) 12.02.2019.

(210) Ž-2009/116

(220) 12.02.2009.

(151) 21.11.2011.

(300) 15.10.2008. Ž-2512/08 RS

(732) WYETH LLC, Five Giralda Farms, Madison, New Jersey 07940-0874, US

ARPAZ

(540)

(550) I

(740) Lutovac, Branislav, advokat, Bulevar Ivana Crnojevića 93, Podgorica (ME)

(511) **Klasa 5:** Farmaceutski preparati za liječenje upalnih i autoimunih bolesti i poremećaja, zaraznih bolesti, metaboličkih bolesti i poremećaja, bolesti i poremećaja centralnog nervnog sistema; farmaceutski preparati za liječenje kardiovaskularnih oboljenja; farmaceutski preparati za upotrebu u onkologiji; preparati za prevenciju i liječenje osteoporoze; vakcine.

(111) **05104**

(181) 12.02.2019.

(210) Ž-2009/119

(220) 12.02.2009.

(151) 21.11.2011.

(300) 15.10.2008. Ž-2510/08 RS

(732) WYETH LLC, Five Giralda Farms, Madison, New Jersey 07940-0874, US

LENIVEL

(540)

(550) I

(740) Lutovac, Branislav, advokat, Bulevar Ivana Crnojevića 93, Podgorica (ME)

(511) **Klasa 5:** Farmaceutski preparati za liječenje upalnih i autoimunih bolesti i poremećaja, zaraznih bolesti, metaboličkih bolesti i poremećaja, bolesti i poremećaja centralnog nervnog sistema; farmaceutski preparati za liječenje kardiovaskularnih oboljenja; farmaceutski preparati za upotrebu u onkologiji; preparati za prevenciju i liječenje osteoporoze; vakcine.

(111) **05105**

(181) 12.02.2019.

(210) Ž-2009/117

(220) 12.02.2009.

(151) 21.11.2011.

(300) 15.10.2008. Ž-2513/08 RS

(732) WYETH LLC, Five Giralda Farms, Madison, New Jersey 07940-0874, US

ALYDA

(540)

(550) I

(740) Lutovac, Branislav, advokat, Bulevar Ivana Crnojevića 93, Podgorica (ME)

(511) **Klasa 5:** Farmaceutski preparati za liječenje upalnih i autoimunih bolesti i poremećaja, zaraznih bolesti, metaboličkih bolesti i poremećaja, bolesti i poremećaja centralnog nervnog sistema; farmaceutski preparati za liječenje kardiovaskularnih oboljenja; farmaceutski preparati za upotrebu u onkologiji; preparati za prevenciju i liječenje osteoporoze; vakcine.

(111) **05106**

(181) 26.01.2019.

(210) Ž-2009/32

(220) 26.01.2009.

(151) 29.11.2011.

(300) 09.10.2008. 77589725 US za klasu 28

10.10.2008. 77590002 US za klasu 25

(732) Under Armour, Inc. Corporation Maryland 1020 Hull Street, Baltimore, Maryland 21230, US

UNDER ARMOUR

(540)

(550) I

(740) Čejović Vladimir, advokat, 13, Jul br 21, Podgorica, (ME)

(511) **Klasa 18:** Koža i imitacija kože, proizvodi izradeni od ovih materijala koji nijesu uključeni u druge klase; životinjska koža, krzna; koferi i putne torbe; košobrani, suncobrani i štapovi za hodanje; bičevi, saračka i sedlarska roba, sportske torbe, putne torbe, velike putne torbe, rančevi, vreće za putovanja i rančevi za skladištenje toaletnog pribora koji se prodaju prazni.

Klasa 25: Odjeća, obuća, pokrivala za glavu, potpuna kolekcija odjeće.

Klasa 28: Igre i igračke; gimnastički i sportski artikli koji nijesu uključeni u druge klase; ukrasi za jelke, torbe za golf; torbe posebno prilagodene za sportsku opremu; rukavice za golf; bejzbol rukavice i rukavice za upotrebu u sportovima sa palicama; rukavice za fudbal, ragbi; lakros rukavice; štitnici za usta za upotrebu u atletici; futrole za čuvanje štitnika za usta; atletska oprema, naime, štitnici za usne; štitnici za bradu za upotrebu u atletici; štitnici za koljena za upotrebu u atletici; štitnici za laktove za upotrebu u atletici; štitnici za podlaktice za upotrebu u atletici; štitnici za cjevanice za upotrebu u atletici; pojasevi za fudbal, ragbi; štitnici za genitalije; steznici sa pojasom.

(111) **05107**

(181) 26.01.2019.

(210) Ž-2009/33

(220) 26.01.2009.

(151) 29.11.2011.

(300) 10.10.2008. 77590378 US za klasu 25

10.10.2008. 77590034 US za klasu 28.

(732) Under Armour, Inc. Corporation Maryland 1020 Hull Street, Baltimore, Maryland 21230, US



(540)

(550) I

(740) Čejović Vladimir, advokat, 13, Jul br 21, Podgorica, (ME)

(511) **Klasa 18:** Koža i imitacija kože, proizvodi izradeni od ovih materijala koji nijesu uključeni u druge klase; životinjska koža, krzna; koferi i putne torbe; košobrani, suncobrani i štapovi za hodanje; bičevi, saračka i sedlarska roba, sportske torbe, putne torbe, velike putne torbe, rančevi, vreće za putovanja i rančevi za skladištenje toaletnog pribora koji se prodaju prazni.

Klasa 25: Odjeća, obuća, pokrivala za glavu, potpuna kolekcija odjeće.

Klasa 28: Igre i igračke; gimnastički i sportski artikli koji nijesu uključeni u druge klase; ukrasi za jelke, torbe za golf; torbe posebno prilagodene za sportsku opremu; rukavice za golf; bejzbol rukavice i rukavice za upotrebu u sportovima sa palicama; rukavice za fudbal, ragbi; lakros rukavice; štitnici za usta za upotrebu u atletici; futrole za čuvanje štitnika za usta; atletska oprema, naime, štitnici za usne; štitnici za bradu za upotrebu u atletici; štitnici za koljena za upotrebu u atletici; štitnici za laktove za upotrebu u atletici; štitnici za podlaktice za upotrebu u atletici; štitnici za cjevanice za upotrebu u atletici; pojasevi za fudbal, ragbi; štitnici za genitalije; steznici sa pojasom.

(111) **05108**

(181) 25.02.2019.

(210) Ž-2009/140

(220) 25.02.2009.

(151) 29.11.2011.

(300) 13.08.2007. Ž-1828/07 RS

(732) Wm. WRIGLEY Jr. Company 410 North Michigan Avenue, Chicago, IL 60611, US

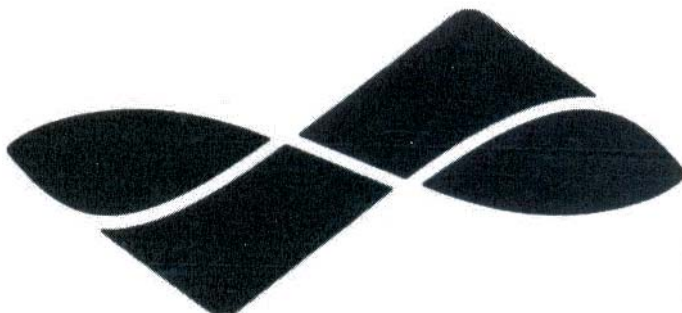

(540)

(550) I

(740) Čejović Vladimir, advokat, 13, Jul br 21, Podgorica, (ME)

(511) **Klasa 30:** Slatkiši, prvenstveno žvakaće gume i žvakaće gume od kojih mogu da se prave veliki baloni, bombone dražeje pepermint.

(111) **05109**

(181) 03.03.2019.

(210) Ž-2009/150

(220) 03.03.2009.

(151) 29.11.2011.

(300) 18.02.2008. Ž-304/08 RS

(732) EFG BANK EUROPEAN FINANCIAL GROUP S.A. 24 Quai du Seujet, 1211 Geneve 2, CH

EFG Business Services

(540)

(550) I

(740) Čejović Vladimir, advokat, 13, Jul br 21, Podgorica, (ME)

(511) **Klasa 35:** Oglašavanje; poslovni menadžment; poslovna administracija; kancelarijsko poslovanje; konsultantske usluge u poslovanju i rukovodenju; usluge vođenja poslova rukovođenja u oblasti zapošljavanja i plata; pružanje usluga u organizovanju upravljanju zaposlenih; usluge u vezi sa platama; usluge menadžmenta zarada zaposlenih; obrada i sastavljanje platnih spiskova i obračuna plata; priprema, izrada i podnošenje platnih spiskova nadležnim vlastima; uplata doprinosa za socijalno osiguranje; usluge nabavke bonova za socijalno osiguranje; organizovanje nabavke bonova za socijalno osiguranje od nadležnih organizacija socijalnog osiguranja; priprema, sastavljanje i podnošenje obračuna poreza na plate i prateće dokumentacije nadležnim vlastima; priprema, izrada i raspodjela godišnjih platnih obračuna zaposlenima u preduzeću; priprema, izrada i raspodjela krajnjeg godišnjeg poreskog obračuna na plate; usluge oglašavanja; usluge promovisanja; usluge konsultovanja i proučavanja u vezi sa poslovnom aktivnošću i poslovnim menadžmentom; konsultantske i usluge proučavanja poslovanja i menadžmenta; konsultantske i usluge proučavanja poslovanja i menadžmenta usmjerene na poboljšanje rezultata rada, usvajanje novih procedura ili poboljšanje procedura koje se primjenjuju, logistike i lanca snabdijevanja, razvijanje vertikalne proizvodnje, organizacija skladišta i proizvodnih linija i obnavljanje organizacione infrastrukture; konsultacije i istraživanje tržišta rada i pitanja ljudskih resursa, procjene zaposlenih i ljudskih resursa, visine plata i naknada, podsticaja i nagrada zaposlenih, obrazovanje i obuka zaposlenih, menadžment ljudskih resursa; i menadžment ljudskih resursa u kontekstu restrukturiranja, preuzimanja i ujedinjavanja kompanije i poslovanja; sve gornje usluge u pogledu organizacije i menadžmenta ljudskim radom koji se obavlja na proizvodnoj traci ili na udaljenosti, preko interneta, telefona, interaktivne televizije; elektronsko davanje svih gornjih usluga koje se odnose na menadžment zaposlenih preko međunarodnih ili nacionalnih elektronskih i telekomunikacionih mreža; konsultantske usluge koje se odnose na menadžment zaposlenima a koje se pružaju elektronski preko kompjuterskih baza podataka ili preko interneta.

Klasa 36: Konsultantske usluge i istraživanja vezana za upravljanje finansijama, mjerenje performansi i procjena koštanja; projektovanje administrativnih informacionih sistema; programiranje protoka gotovinskog novca, nacrt budžeta i poslovnog plana i elaboracija studija izvodljivosti; finansijski poslovi; novčani (monetarni) poslovi.

Klasa 38: Telekomunikacije; usluge za povezivanje i pristup internetu; usluge pristupa finansijskim podacima, uslugama i transakcijama, informacije u vezi telekomunikacija; prenos (slanje i primanje) narudžbina ili instrukcija i njihovo prihvatanje ili odbacivanje u elektronskoj formi; usluge produkcije, ovjere i identifikacije elektronskih potpisa ili drugih podataka vezanih jedinstveno za njihove korisnike i ustanovljavanje njihovog identiteta preko interneta ili drugih komunikacionih mreža; kreiranje website-ova na internetu; elektronski transfer podataka, slika i dokumenata kompjuterskim terminalima i mrežama, komunikacije podacima i vokalne; usluge elektronske pošte, faksa, teleksa, telefonske i kablovske; primanje, registracija, umrežavanje i prenos podataka i informacija bilo kojom elektronskim, žičanim ili

telekomunikacionim sredstvima ili pomoću kompjutera, optičkog vlakna, radija, elektronske pošte, televizije, faksa, mikrotalasa, lasera ili satelita; elektronsko skladištenje i pronalaznje podataka i dokumenata; obezbjeđivanje pristupa i veze sa internetom i drugim elektronskim mrežama i koordinatnim bazama podataka; primanje, registracija, prenos, umrežavanje, skladištenje ili prikaz informacija iz baze podataka; usluge telekomunikacionih portala; usluge webpretraživanja; usluge elektronske telekomunikacije; slanje poruka faksom; slanje poruka i slika kompjuterom; rentiranje i lizing telekomunikacionih sprava, uređaja za elektronsku poštu i komunikaciju; rad sa i obezbjeđivanje web pretraživanja; slanje, prenos i primanje podataka, slika i informacija; konferencije preko interneta; i, konsultantske usluge vezane za sve gore pomenuto.

Klasa 41: Obrazovanje i obuka osoblja.

Klasa 42: Projektovanje, razvoj, obezbjeđivanje i licenciranje softvera; pružanje strateških usluga, usluga upravljanja i finansijskih usluga i savjetovanje u vezi informacionih tehnologija i kompjuterskih sistema; pružanje usluga savjetovanja i istraživanja u oblasti strateških i informacionih tehnologija; savjetodavne i konsultantske usuge vezane za strategiju infonacionalnih tehnologija; programiranje informacionih sistema; usluge vezane za kompjutere; konsultantske usluge u vezi kompjutera; projektovanje kompjuterskih hardvera, softvera, mreža i sistema; vodenje projekata vezanih za kompjuterske sisteme; pomoć pri izboru softvera, mreža i internet sistema i njihovo obezbjeđivanje; upravljanje sistemima informacionih tehnologija; razvoj i korišćenje softvera, razvoj rješenja i sistema za integrisane informacione tehnologije; savjetovanje i konsultacije u vezi svega navedenog.

(111) **05110**

(181) 05.03.2019.

(210) Ž-2009/153

(220) 05.03.2009.

(151) 29.11.2011.

(300) 15.12.2006. Ž-2892/06 RS

(732) EMC Corporation 176 South Street, Hopkinton, Massachusetts 01748, US

EMC²

(540)

(550) I

(740) Čejović Vladimir, advokat, 13, Jul br 21, Podgorica, (ME)

(511) **Klasa 9:** Inteligentni sistemi za memorisanje, koji mogu komunicirati preko mreže, a sastoje se od procesora, memorija, operativnog softvera, jedinica za pohranjivanje podataka i softvera za upravljanje i kontrolu podataka.

Klasa 37: Instalacija, održavanje i popravka memorijskih mreža i sistema za inteligentno memorisanje, koji mogu komunicirati preko mreže, a sastoje se od procesora, memorija, operativnog softvera, jedinica za pohranjivanje podataka i softvera za upravljanje i kontrolu podataka.

Klasa 42: Profesionalne usluge, tačnije, identifikacija i predlog tehničkih rješenja i usluge tehničke podrške, usluge kompjuterskih konsultacija na polju memorijskih mreža i sistema za inteligentno memorisanje, koji mogu komunicirati preko mreže, a sastoje se od procesora, memorija, operativnog softvera, jedinica za pohranjivanje podataka i softvera za upravljanje i kontrolu podataka; usluge nadzora i dijagnostike za memorijske mreže i sisteme za inteli-

gentno memorisanje; obezbjeđivanje informacija preko lokalnih ili globalnih kompjuterskih mreža na polju memorijskih mreža i sistema za inteligentno memorisanje; usluge ažuriranja i održavanja za operativni softver i softver za upravljanje i kontrolu podataka.

-
- (111) **05111** (181) 10.10.2018.
 (210) Ž-2008/806 (220) 10.10.2008.
 (151) 30.11.2011.
 (300) 07.06.2006. Ž-1288/06 RS
 (732) Deutsch Telekom AG Friedrich-Ebert-Allee 140 53113 Bonn DE

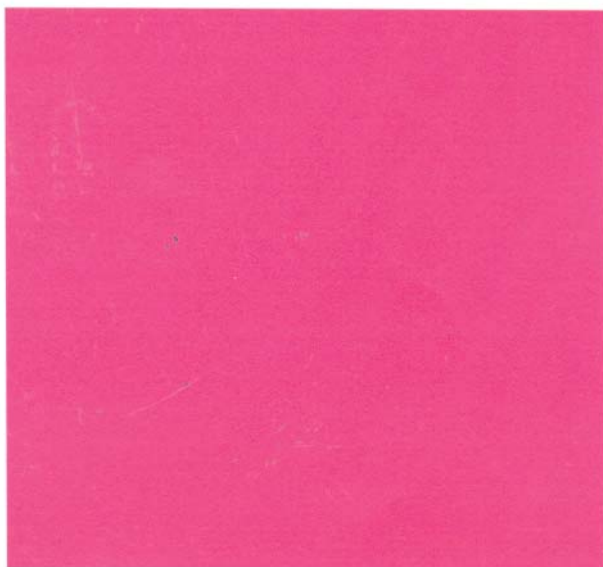

- (540)
 (550) I
 (740) Popović Miladin, advokat, Đoka Miraševića 21/III Podgorica, (ME)
 (511) **Klasa 9:** Električni, elektronski, optički, merni, signalni, kontrolni ili nastavni aparati i instrumenti (uključeni u klasu 09); aparati za snimanje, prenos, obradu i reprodukovanje zvuka, slika ili podataka; mašinski čitljivi prenosnici podataka; automati i mehanizmi za aparate koji rade sa novcem ili žetonom; oprema za obradu podataka i kompjuteri.
Klasa 38: Telekomunikacije; upravljanje i izdavanje opreme za telekomunikacije, naročito za radio-difuziju i televiziju.
Klasa 42: Usluge programiranja kompjutera; usluge baza podataka, posebno izdavanje vremena pristupa i upravljanja bazama podataka kao i prikupljanje i pružanje podataka, vesti i informacija; usluge davanje u zakup koje se odnose na opremu za obradu podataka i kompjutere; usluge projektovanja i planiranja koje se odnose na opremu za telekomunikacije.

INDEKS NOSILACA ŽIGOVA
INDEX OF THE HOLDER OF THE REGISTRATION

(732)	(111)	(210)
"BAMBI-BANAT" AD	05084	Ž-2008/1083
"BAMBI-BANAT" AD	05085	Ž-2008/1082
"BAMBI-BANAT" AD	05086	Ž-2008/1081
"BAMBI-BANAT" AD	05087	Ž-2008/1080
"BAMBI-BANAT" AD	05088	Ž-2008/1079
"BELUPO Lijekovi i kozmetika" D.D.	05089	Ž-2009/69
"BELUPO Lijekovi i kozmetika" D.D.	05090	Ž-2009/84
"BELUPO Lijekovi i kozmetika" D.D.	05091	Ž-2009/82
"BELUPO Lijekovi i kozmetika" D.D.	05092	Ž-2009/83
"BELUPO Lijekovi i kozmetika" D.D.	05093	Ž-2009/80
"BELUPO Lijekovi i kozmetika" D.D.	05094	Ž-2009/75
"BELUPO Lijekovi i kozmetika" D.D.	05095	Ž-2009/74
"BELUPO Lijekovi i kozmetika" D.D.	05096	Ž-2009/73
"BELUPO Lijekovi i kozmetika" D.D.	05097	Ž-2009/72
"BELUPO Lijekovi i kozmetika" D.D.	05098	Ž-2009/71
"PODRAVKA"	04966	Ž-2008/857
"PODRAVKA"	04990	Ž-2009/197
"Teknoxgroup Crna Gora" d.o.o.	04757	Ž-2009/57
"Teknoxgroup Crna Gora" d.o.o.	04758	Ž-2009/56
"Teknoxgroup Crna Gora" d.o.o.	04759	Ž-2009/55
"Teknoxgroup Crna Gora" d.o.o.	04760	Ž-2009/54
"Teknoxgroup Crna Gora" d.o.o.	04862	Ž-2009/58
1872 HOLDINGS	04962	Ž-2009/142
A.D. „CENTOPROIZVOD“	04924	Ž-2008/1037
A.D. „CENTOPROIZVOD“	04925	Ž-2008/1033
A.D. „CENTOPROIZVOD“	04995	Ž-2008/990
A.D. „CENTROPROIZVOD“	04763	Ž-2008/1157
A.D. „CENTROPROIZVOD“	04764	Ž-2008/1036
Akciju sabiedriba „OLAINFARM“	04206	Ž-2008/1132
Akciju sabiedriba „OLAINFARM“	04208	Ž-2008/1133
Aktsionerno Droujestvo Bulgartabac Holding	04871	Ž-2009/85
AKTSIONERNO DROUJESTVO BULGARTABAC HOLDING	04872	Ž-2008/1184
Amgen Inc.	04985	Ž-2008/1188
ANTA (CHINA) CO.	05077	Ž-2009/192
ANTA (CHINA) CO.	05078	Ž-2009/193
ANTA (CHINA) CO.	05079	Ž-2009/194
AOL LLC	04202	Ž-2008/1122
AOL LLC	04203	Ž-2008/1123
AOL LLC	04204	Ž-2008/1124
AOL LLC	04205	Ž-2008/1125

Aramex International Ltd.	04999	Ž-2009/235
Arysta LifeScience	04994	Ž-2008/1004
Aujan Industries	05076	Ž-2009/170
Auxilium International Holdings, Inc.	04756	Ž-2009/17
BRISTOL-MYERS SQUIBB COMPANY	04769	Ž-2009/16
BRISTOL-MYERS SQUIBB COMPANY	04886	Ž-2009/13
BRISTOL-MYERS SQUIBB COMPANY	04887	Ž-2009/199
BRISTOL-MYERS SQUIBB COMPANY	04916	Ž-2009/243
Brother Industries	05058	Ž-2009/159
BURLING LIMITED	04770	Ž-2009/01
Campari International	04964	Ž-2009/139
CAMPERO INTERNATIONAL CORP.	04868	Ž-2009/44
CATERPILLAR INC.	04880	Ž-2009/109
CATERPILLAR INC.	04881	Ž-2009/110
CATERPILLAR INC.	04882	Ž-2009/111
CATERPILLAR INC.	04883	Ž-2009/112
CATERPILLAR INC.	04884	Ž-2009/108
CATERPILLAR INC.	04920	Ž-2009/227
Celgene Corporation	04997	Ž-2009/228
Celgene Corporation	05003	Ž-2009/230
Centocor, Inc.	04877	Ž-2009/92
CHRYSLER LLC	04971	Ž-2009/176
CHRYSLER LLC	04975	Ž-2009/177
Cilag GmbH	04874	Ž-2009/94
Cobra Electonies Corporation	05057	Ž-2008/1151
Coin S.p.A.	04926	Ž-2008/1230
Coin S.p.A.	04927	Ž-2008/1232
COLE TOOLING SYSTEMS, INC.	04873	Ž-2008/1179
Colgate-Palmolive Company	04761	Ž-2008/1234
ConAgra Foods Lamb Weston, Inc.	05074	Ž-2009/242
CROSS VETPHARM GROUP LIMITED	04963	Ž-2009/144
Deutsch Telekom AG	05062	Ž-2009/125
Deutsch Telekom AG	05063	Ž-2009/126
Deutsch Telekom AG	05111	Ž-2008/806
Diversey, Inc.	04747	Ž-2009/28
Diversey, Inc.	04748	Ž-2009/27
DOO „BOŽUR“	04923	Ž-2009/205
Drennan International Limited Bacardo Court	05099	Ž-2008/1209
easyGroup IP Licensing Limited The Rotunda	04401	Ž-2008/1239
Eaton Corporation	05067	Ž-2009/171
Eaton Hydraulics	05068	Ž-2009/172
EFG BANK EUROPEAN FINANCIAL GROUP	05109	Ž-2009/150
EMC Corporation	05101	Ž-2009/154
EMC Corporation	05110	Ž-2009/153
Everlast World's Boxing Headquarters Corporation	04864	Ž-2008/1219
EXXON MOBIL CORPORATION	05069	Ž-2009/50

EXXON MOBIL CORPORATION	05070	Ž-2009/51
Farmaceutska hemiska kozmetička industrija "ALKALOID" AD	04961	Ž-2009/175
Farmaceutska hemiska kozmetička industrija "ALKALOID" AD	04991	Ž-2009/196
Federación Nacional de Cafeteros de Colombia	05060	Ž-2009/151
Fossil, Inc.	04875	Ž-2009/128
GALLAHER LIMITED	04974	Ž-2009/184
Georg Gavrilović	04876	Ž-2009/132
Google Inc.	04771	Ž-2008/1220
Google Inc.	04772	Ž-2008/1214
Google Inc.	04879	Ž-2009/127
GUANGDONG CHIGO AIR-CONDITIONING CO.	05001	Ž-2009/204
Guess Europe Sagl	04765	Ž-2008/1200
HELSINN HEALTHCARE	04968	Ž-2008/891
Hu-Friedy Mfg. Co., Inc.	04865	Ž-2008/1222
Hu-Friedy Mfg. Co., Inc.	04866	Ž-2008/1212
HYUNDAI CORPORATION	05000	Ž-2009/217
HYUNDAI MOTOR COMPANY	04773	Ž-2009/65
HYUNDAI MOTOR COMPANY	04775	Ž-2009/66
HYUNDAI MOTOR COMPANY	04776	Ž-2009/64
HYUNDAI MOTOR COMPANY	04777	Ž-2009/63
Incognito d.o.o	05071	Ž-2009/214
Intel Corporation	04978	Ž-2009/158
ISUZU JIDOSHA KABUSHIKI KAISHA	04984	Ž-2009/42
Jack Daniel's Properties, Inc.	04774	Ž-2009/68
Jack Daniel's Properties, Inc.	04778	Ž-2009/67
Jack Daniel's Properties, Inc.	04779	Ž-2009/62
Jack Daniel's Properties, Inc.	04780	Ž-2009/61
Jack Daniel's Properties, Inc.	04781	Ž-2009/59
Jack Daniel's Properties, Inc.	04782	Ž-2009/60
Jadran-Galenski Laboratorij	04979	Ž-2009/152
Japan Tobacco Inc.	04987	Ž-2009/31
Japan Tobacco Inc.	04988	Ž-2009/11
Japan Tobacco Inc.	05002	Ž-2009/211
Japan Tobacco Inc.	05005	Ž-2009/236
Johnson Matthey Public Limited Company	05081	Ž-2009/138
JT Interational	04976	Ž-2009/47
Knorr-Naehrmittel	05082	Ž-2009/18
Knorr-Naehrmittel	05083	Ž-2009/19
Kraft Foods Schweiz Holding	04885	Ž-2009/114
LABORATOIRE GARNIER & CIE.	04922	Ž-2009/252
LABORATORIJE GARNIER & CIE.	04917	Ž-2009/254
LABORATORIJE GARNIER & CIE.	04918	Ž-2009/253
LABORATORIJE GARNIER & CIE.	04919	Ž-2009/225
Maryland Patent Holdings	04972	Ž-2009/107
Maryland Patent Holdings	04973	Ž-2009/106
MICRO-STAR INT'L CO.	04992	Ž-2009/200

Miller Brewing International, Inc.	04969	Ž-2009/105
MOTOROLA, Inc.	04914	Ž-2009/215
MOTOROLA, Inc.	04915	Ž-2009/223
Motorola, Inc.	04921	Ž-2009/216
N.V. SUMATRA TOBACCO TRADING COMPANY	04867	Ž-2008/889
N.V. SUMATRA TOBACCO TRADING COMPANY	04983	Ž-2008/885
New Horizons Education Corporation	04980	Ž-2009/147
New Horizons Education Corporation	04981	Ž-2009/148
Nintendo Co.	04869	Ž-2009/25
Nintendo Co.	04870	Ž-2009/24
Nufarm Australia Limited an Australian Company	05059	Ž-2009/146
P.T. Putra Stabat Industri Jalan	05064	Ž-2008/890
Panasonic Corporation	04861	Ž-2009/36
PIZZA HUT INTERNATIONAL	04967	Ž-2009/123
PRINCO CORPORATION	04766	Ž-2008/1187
Reckitt Benckiser	01683	Ž-2009/101
Research In Motion Limited	04993	Ž-2008/1018
Robert Kaplan	04768	Ž-2008/1213
Rocky Brands, INC.	04878	Ž-2009/124
Samsung Electronics Co.	04928	Ž-2009/198
São Paulo Alpargatas S.A.	04863	Ž-2008/1171
SCA Hygiene Products	05080	Ž-2009/206
Sholl Limited	04965	Ž-2008/892
SIX CONTINENTS HOTELS	04199	Ž-2008/1185
SIX CONTINENTS HOTELS	04200	Ž-2008/1182
SIX CONTINENTS HOTELS	04201	Ž-2008/1183
SIX CONTINENTS HOTELS, Inc	04996	Ž-2008/1181
SIX CONTINENTS HOTELS, Inc	04998	Ž-2008/1180
SmithKline Beecham	04930	Ž-2009/195
SUN SAME ENTERPRISES CO.	05061	Ž-2009/21
Sunoco Overseas, Inc.	04767	Ž-2008/1221
Sysmex Corporation	05066	Ž-2009/141
Tamarind Hills Management Limited	04929	Ž-2009/203
TDR	04207	
Teva Pharmaceutical Industries Ltd.	04989	Ž-2009/209
THE GILLETTE COMPANY	04977	Ž-2009/145
The Procter & Gamble company	04986	Ž-2008/1240
Twentieth Century Fox Film Corporation	05004	Ž-2009/190
Under Armour, Inc.	05106	Ž-2009/32
Under Armour, Inc.	05107	Ž-2009/33
UNILEVER	01684	Ž-2009/99
UNILEVER	01685	Ž-2009/100
UNILEVER N.V.	01682	Ž-2009/130
UNILEVER N.V.	04749	Ž-2009/37
UNILEVER N.V.	04750	Ž-2009/38
UNILEVER N.V.	04751	Ž-2009/39

UNILEVER N.V.	04752	Ž-2009/40
UNILEVER N.V.	04753	Ž-2009/41
UNILEVER N.V.	04754	Ž-2009/29
UNILEVER N.V.	04755	Ž-2009/53
United States Polo Association	04913	Ž-2009/224
V.I.P. Industries Limited	05065	Ž-2009/161
VIÑA CONCHA Y TORO	04982	Ž-2008/1150
Wix-Filtron Sp.	05075	Ž-2009/256
Wm. WRIGLEY	05073	Ž-2009/233
Wm. WRIGLEY Jr. Company	05108	Ž-2009/140
WYETH LLC	05102	Ž-2009/118
WYETH LLC	05103	Ž-2009/116
WYETH LLC	05104	Ž-2009/119
WYETH LLC	05105	Ž-2009/117
YILDIZ HOLDING A.S.	04970	Ž-2009/149

INDEKS BROJEVA ŽIGOVA
INDEX OF THE TRADEMARK NUMBERS

(210)	(111)	(210)	(111)	(210)	(111)
Ž-2008/806	05111	Ž-2008/1222	04865	Ž-2009/64	04776
Ž-2008/857	04966	Ž-2008/1230	04926	Ž-2009/65	04773
Ž-2008/885	04983	Ž-2008/1232	04927	Ž-2009/66	04775
Ž-2008/889	04867	Ž-2008/1234	04761	Ž-2009/67	04778
Ž-2008/890	05064	Ž-2008/1239	04401	Ž-2009/68	04774
Ž-2008/891	04968	Ž-2008/1240	04986	Ž-2009/69	05089
Ž-2008/892	04965	Ž-2009/01	04770	Ž-2009/71	05098
Ž-2008/990	04995	Ž-2009/11	04988	Ž-2009/72	05097
Ž-2008/1004	04994	Ž-2009/13	04886	Ž-2009/73	05096
Ž-2008/1018	04993	Ž-2009/16	04769	Ž-2009/74	05095
Ž-2008/1033	04925	Ž-2009/17	04756	Ž-2009/75	05094
Ž-2008/1036	04764	Ž-2009/18	05082	Ž-2009/80	05093
Ž-2008/1037	04924	Ž-2009/19	05083	Ž-2009/82	05091
Ž-2008/1079	05088	Ž-2009/21	05061	Ž-2009/83	05092
Ž-2008/1080	05087	Ž-2009/24	04870	Ž-2009/84	05090
Ž-2008/1081	05086	Ž-2009/25	04869	Ž-2009/85	04871
Ž-2008/1082	05085	Ž-2009/27	04748	Ž-2009/92	04877
Ž-2008/1083	05084	Ž-2009/28	04747	Ž-2009/94	04874
Ž-2008/1122	04202	Ž-2009/29	04754	Ž-2009/99	01684
Ž-2008/1123	04203	Ž-2009/31	04987	Ž-2009/100	01685
Ž-2008/1124	04204	Ž-2009/32	05106	Ž-2009/101	01683
Ž-2008/1125	04205	Ž-2009/33	05107	Ž-2009/105	04969
Ž-2008/1132	04206	Ž-2009/36	04861	Ž-2009/106	04973
Ž-2008/1133	04208	Ž-2009/37	04749	Ž-2009/107	04972
Ž-2008/1150	04982	Ž-2009/38	04750	Ž-2009/108	04884
Ž-2008/1151	05057	Ž-2009/39	04751	Ž-2009/109	04880
Ž-2008/1157	04763	Ž-2009/40	04752	Ž-2009/110	04881
Ž-2008/1171	04863	Ž-2009/41	04753	Ž-2009/111	04882
Ž-2008/1179	04873	Ž-2009/42	04984	Ž-2009/112	04883
Ž-2008/1180	04998	Ž-2009/44	04868	Ž-2009/114	04885
Ž-2008/1181	04996	Ž-2009/47	04976	Ž-2009/116	05103
Ž-2008/1182	04200	Ž-2009/48	04762	Ž-2009/117	05105
Ž-2008/1183	04201	Ž-2009/50	05069	Ž-2009/118	05102
Ž-2008/1184	04872	Ž-2009/51	05070	Ž-2009/119	05104
Ž-2008/1185	04199	Ž-2009/53	04755	Ž-2009/123	04967
Ž-2008/1187	04766	Ž-2009/54	04760	Ž-2009/124	04878
Ž-2008/1188	04985	Ž-2009/55	04759	Ž-2009/125	05062
Ž-2008/1200	04765	Ž-2009/56	04758	Ž-2009/126	05063
Ž-2008/1209	05099	Ž-2009/57	04757	Ž-2009/127	04879
Ž-2008/1212	04866	Ž-2009/58	04862	Ž-2009/128	04875
Ž-2008/1213	04768	Ž-2009/59	04781	Ž-2009/130	01682
Ž-2008/1214	04772	Ž-2009/60	04782	Ž-2009/132	04876
Ž-2008/1219	04864	Ž-2009/61	04780	Ž-2009/138	05081
Ž-2008/1220	04771	Ž-2009/62	04779	Ž-2009/139	04964
Ž-2008/1221	04767	Ž-2009/63	04777	Ž-2009/140	05108

(210)	(111)	(210)	(111)
Ž-2009/141	05066	Ž-2009/230	05003
Ž-2009/142	04962	Ž-2009/233	05073
Ž-2009/144	04963	Ž-2009/235	04999
Ž-2009/145	04977	Ž-2009/236	05005
Ž-2009/146	05059	Ž-2009/242	05074
Ž-2009/147	04980	Ž-2009/243	04916
Ž-2009/148	04981	Ž-2009/252	04922
Ž-2009/149	04970	Ž-2009/253	04918
Ž-2009/150	05109	Ž-2009/254	04917
Ž-2009/151	05060	Ž-2009/256	05075
Ž-2009/152	04979		
Ž-2009/153	05110		
Ž-2009/154	05101		
Ž-2009/158	04978		
Ž-2009/159	05058		
Ž-2009/161	05065		
Ž-2009/170	05076		
Ž-2009/171	05067		
Ž-2009/172	05068		
Ž-2009/175	04961		
Ž-2009/176	04971		
Ž-2009/177	04975		
Ž-2009/184	04974		
Ž-2009/190	05004		
Ž-2009/192	05077		
Ž-2009/193	05078		
Ž-2009/194	05079		
Ž-2009/195	04930		
Ž-2009/196	04991		
Ž-2009/197	04990		
Ž-2009/198	04928		
Ž-2009/199	04887		
Ž-2009/200	04992		
Ž-2009/203	04929		
Ž-2009/204	05001		
Ž-2009/205	04923		
Ž-2009/206	05080		
Ž-2009/209	04989		
Ž-2009/211	05002		
Ž-2009/214	05071		
Ž-2009/215	04914		
Ž-2009/216	04921		
Ž-2009/217	05000		
Ž-2009/223	04915		
Ž-2009/224	04913		
Ž-2009/225	04919		
Ž-2009/227	04920		
Ž-2009/228	04997		

INDEKS PO KLASAMA NIČANSKE KLASIFIKACIJE ROBA I USLUGA
INDEX ACCORDING TO THE NICE CLASSIFICATION OF GOODS AND SERVICES

Klasa 1	04756	04862	05111	05063
04767	04767	04873		05080
05066	04769	04884	Klasa 10	
05069	04877	04920	04865	Klasa 18
05070	04886	04984	04866	04765
05081	04887	05058	04965	04768
	04916	05067	05066	04770
Klasa 2	04930	05068		04863
05058	04961		Klasa 11	04864
	04963	Klasa 8	01683	04865
Klasa 3	04965	04977	05001	04866
01682	04968		05067	05065
01683	04979	Klasa 9		05077
01684	04985	04202	Klasa 12	05078
01685	04989	04203	04757	05079
04748	04991	04204	04758	05106
04749	04994	04205	04759	05107
04750	04997	04759	04760	
04751	05003	04760	04773	Klasa 19
04752	05059	04765	04775	05067
04753	05066	04766	04776	
04754	05081	04772	04777	Klasa 20
04755	05089	04774	04862	05067
04761	05090	04780	04884	
04765	05091	04781	04920	Klasa 22
04874	05092	04861	04971	05099
04917	05093	04875	04975	
04918	05094	04879	05067	Klasa 24
04919	05095	04884	05068	04926
04922	05096	04914		04927
04965	05097	04915	Klasa 14	
04986	05098	04920	04765	Klasa 25
	05102	04921		04765
Klasa 4	05103	04928	Klasa 15	04768
04759	05104	04978	04778	04770
04760	05105	04992	04779	04864
04882		04993	04782	04869
04883	Klasa 6	05004		04878
04920	04759	05057	Klasa 16	04913
05069	04760	05058	04401	04926
05070	05067	05062	04869	04965
		05063	04870	05077
Klasa 5	Klasa 7	05066	04980	05078
01683	04757	05067	04981	05079
04206	04758	05068	05058	05099
04208	04759	05101	05061	05106
04747	04760	05110	05062	05107

	Klasa 33		04771
Klasa 27	04962	Klasa 37	04869
04927	04964	04757	04980
	04982	04758	04981
Klasa 28		04759	04993
04768	Klasa 34	04760	05004
04864	04207	04862	05062
05067	04762	04884	05063
05077	04867	04920	05109
05078	04871	05062	
05079	04872	05063	Klasa 42
05099	04974	05101	04204
05106	04976	05110	04772
05107	04983		04884
	04987	Klasa 38	04920
Klasa 29	04988	04202	04980
04868	05002	04204	04981
04876	05005	04205	04993
04967	05064	04879	05062
04990		04914	05063
05074	Klasa 35	04915	05101
05075	04207	04921	05109
05083	04757	04980	05110
	04759	04981	05111
Klasa 30	04760	04993	
04763	04765	05004	Klasa 43
04764	04770	05062	04199
04869	04862	05063	04200
04885	04868	05109	04201
04924	04884	05111	04401
04925	04920		04868
04929	04990	Klasa 39	04967
04967	04993	04401	04996
04970	04999	04757	04998
04995	05000	04759	05060
05060	05062	04760	
05073	05063	04862	Klasa 45
05082	05071	04880	04879
05084	05109	04881	04993
05085		04882	
05086	Klasa 36	04883	
05087	04759	04923	
05088	04760	04999	
05108	04884		
	04920	Klasa 40	
Klasa 32	04972	04772	
04966	04973		
04969	05062	Klasa 41	
05076	05063	04204	
	05109	04205	

OBJAVA UPISA PROMJENA U REGISTAR ŽIGOVA**UPIS LICENCI**

(111) Broj žiga	(732) Davalac licence	(791) Sticalac licence	(793) Vrsta licence	(580) Datum upisa
00316	Chivas Holdings (IP) Limited 111-113 Renfrew Road Paisley, Renfrewshire PA3 4DY, Škotska, GB	CHIVAS BROTHERS LIMITED, 111/113 Renfrew Road, Paisley, PA3 4DY, Škotska, GB	Isključiva	18.10.2010.
00317	Chivas Holdings (IP) Limited 111-113 Renfrew Road Paisley, Renfrewshire PA3 4DY, Škotska, GB	CHIVAS BROTHERS LIMITED, 111/113 Renfrew Road, Paisley, PA3 4DY, Škotska, GB	Isključiva	18.10.2010.

OBJAVA PRESTANKA VAŽENJA ŽIGA

(111) Broj žiga	(511) Klasifikacija oznake klase	(732) Ime i adresa nosioca žiga	(580) Datum prestanka važenja žiga
00119	5	Gruppo Lepetit S.r.l. Viale Luigi Bodio 37/b, 20158 Milano, IT	11.01.2011.



Objava upisa u Registar žigova CG priznatih žigova, registrovanih u Zavodu SCG, odnosno Zavodu Srbije, prije otvaranja Zavoda CG

Članom 65 stav 1 Zakona o žigu ("Sl.list CG", br. 72/10) priznata su prava na žigovima koji su registrovani i upisani u Registar žigova u Zavodu za intelektualnu svojinu Srbije i Crne Gore, odnosno Zavodu za intelektualnu svojinu Srbije do 28. maja 2008. godine (do dana otvaranja Zavoda za intelektualnu svojinu Crne Gore) do isteka njihovog trajanja.

Zavod je implementirao odredbu člana 65 stav 2 Zakona o žigu i izvršio upis u Registar, po službenoj dužnosti žigove za koje je izdao uvjerenja o važenju žiga u formi zabilješke u 2008. godini.

Zavod je implementirao odredbu stava 4 istog člana i donio rješenja o upisu u Registar žigova za koje su podnijeti zahtjevi u 2008. godini za obnovu važnosti žiga, prenos prava i promjenu imena i adrese shodno koja propisuje da se ti zahtjevi smatraju kao zahtjevi za upis u registar.

MEĐUNARODNI KODOVI ZA IDENTIFIKACIJU BIBLIOGRAFSKIH PODATAKA O ŽIGOVIMA PREMA WIPO ST 60 RECOMMENDATION CONCERNING BIBLIOGRAFIC DATA RE- LATING TO TRADEMARKS- WIPO-ST. 60

CRNOGORSKI	MDK	ENGLSKI
REGISTARSKI BROJ CG	111	NUMBER OF THE REGISTRATION CG
REGISTARSKI BROJ SCG	111	NUMBER OF THE REGISTRATION SCG
BROJ PRIJAVE	210	NUMBER OF THE APPLICATION
IME I ADRESA NOSIOCA ŽIGA	732	NAME AND ADDRESS OF THE HOLDER OF THE REGISTRATION



(111) CG	(210) Ž	(732)	(111) SCG
01563 PP	1983-294	Glaxo Group Limited, a British company; Glaxo Wellcome House, Berkeley Avenue, Greenford, Middlesex UB6 ONN, GB, GB	29083
01565 PP	2003-1000	MERZ PHARMA GmbH & Co.KGaA; Eckenheimer Landstrasse 100, D-60318 Frankfurt, Germany, DE, DE	49689
01813 PP	1967-646	VICKERS INCORPORATED; 3000 STRAYER, MAUMEE, OHIO 43537-0050, US, US	17915
01821 PP	1979-997	ALFRED DUNHILL LIMITED; 15 Hill Street London W1J 5QT Engleska, UK, GB	30701
01848 PP	1985-622	QANTAS AIRWAYS LIMITED; QANTAS CENTER, 203 COWARD STREET, MASCOT 2020, AU, AU	30266
01849 PP	1985-621	QANTAS AIRWAYS LIMITED; QANTAS CENTER, 203, COWARD STREET MASCOT 2020, AU, AU	30265
01850 PP	1997-928	QANTAS AIRWAYS LIMITED; 203 COWARD STREET, MASCOT NSW 2020, AU, AU	42869
01851 PP	2002-1268	Reebok International Limited; Moor Mill Lane, Lancaster LA1 1GF, England, GB, GB	48486
01923 PP	1991-1835	REEBOK INTERNATIONAL LIMITED; Moor Lane Mill, Moor Lane, Lancaster, United Kingdom, GB, GB	38617
01924 PP	1994-638	REEBOK INTERNATIONAL LIMITED and REEBOK INTERNATIONAL LIMITED; MOOR LANE MILL, LANCASTER LA1 1GF, UNITED KINGDOM, GB and Moor Lane Mill, Lancaster LA1 1GF, United Kingdom, GB, GB	40871
01925 PP	1984-688	Reebok International Limited; Moor Lane Mill, Lancaster, LA1 1GF, GB, GB	29922
01926 PP	1984-281	Reebok International Limited; Moor Lane Mill, Lancaster, LA 1 1GF, GB, GB	29259
01927 PP	1986-833	Reebok International Limited; Moor Lane Mill, Lancaster, LA 1 1 GF, GB, GB	32151
02054 PP	1975-853	GERD PETRIK; 1538 NORTH CASEY KEY ROAD OSPREY, FLORIDA 34229, US, US	24118
02155 PP	2005-1520	COLDWELL BANKER LLC; 1 Campus Drive, Parsippany, New Jersey, 07054, US, US	51778
02156 PP	2005-1521	COLDWELL BANKER LLC; 1 Campus Drive, Parsippany, New Jersey, 07054, US, US	51779
02157 PP	2005-1522	COLDWELL BANKER LLC; 1 Campus Drive, Parsippany, New Jersey, 07054, US, US	51780
02158 PP	2005-1634	INTEGRATED CONTROL SYSTEMS, INC.; 955 West Retta Esplanade, Punta Gorda, US, US	52166
02159 PP	2005-1791	INTEGRATED CONTROL SYSTEMS, INC.; 955 West Retta Esplanade, Punta Gorda, FL 33950, USA, US, US	51810
02160 PP	2005-1633	INTEGRATED CONTROL SYSTEMS, INC.; 955 West Retta Esplanade, Punta Gorda, FL 33950, US, US	52165
02161 PP	2005-856	SGG LISCO LLC; 3330 Cumberland Blvd., Suite 800, Atlanta, GA 30339, US, US	51669
02162 PP	1994-812	SGG LISCO LLC A LIMITED LIABILITY COMPANY; 3330 Cumberland Blvd., Suite 800., Atlanta, GA 30339, US, US	40442
02163 PP	2005-855	SGG LISCO LLC; 3330 Cumberland Blvd., Suite 800, Atlanta, GA 30339, US, US	51434
02246 PP	2001-1092	NINTENDO CO. Ltd.; 11-1, Hokotate-cho, Kamitoba, Minami-ku, Kyoto-shi, Kyoto, Japan, JP, JP	47070
02247 PP	2001-1091	NINTENDO CO. Ltd.; 11-1, Hokotate-cho, Kamitoba, Minami-ku, Kyoto-shi, Kyoto, Japan, JP, JP	47069
02271 PP	2006-2325	Disney Enterprises, Inc. (Delaware corporation); 500 South Buena Vista Street Burbank, California 91521, US, US	54513
02272 PP	2006-2328	Disney Enterprises, Inc. (Delaware corporation); 500 South Buena Vista Street Burbank, California 91521, US, US	54276
02273 PP	2006-2337	Disney Enterprises, Inc. (Delaware corporation); 500 South Buena Vista Street Burbank, California 91521, US, US	54259
02274 PP	2006-2326	Disney Enterprises, Inc. (Delaware corporation); 500 South Buena Vista Street Burbank, California 91521, US, US	54519
02275 PP	2006-2344	Disney Enterprises, Inc. (Delaware corporation); 500 South Buena Vista Street Burbank, California 91521, US, US	54543

02276 PP	2006-2340	Disney Enterprises, Inc. (Delaware corporation); 500 South Buena Vista Street Burbank, California 91521, US, US	54508
02277 PP	2006-2339	Disney Enterprises, Inc. (Delaware corporation); 500 South Buena Vista Street Burbank, California 91521, US, US	54257
02278 PP	2006-2342	Disney Enterprises, Inc. (Delaware corporation); 500 South Buena Vista Street Burbank, California 91521, US, US	54330
02279 PP	2006-2332	Disney Enterprises, Inc. (Delaware corporation); 500 South Buena Vista Street Burbank, California 91521, US, US	54262
02280 PP	2006-2345	Disney Enterprises, Inc. (Delaware corporation); 500 South Buena Vista Street Burbank, California 91521, US, US	54546
02282 PP	2001-1090	NINTENDO CO. Ltd.; 11-1, Hokotate-cho, Kamitoba, Minami-ku, Kyoto-shi, Kyoto, Japan, JP, JP	47068
02283 PP	2006-2329	Disney Enterprises, Inc. (Delaware corporation); 500 South Buena Vista Street Burbank, California 91521, US, US	54280
02284 PP	2006-2353	Disney Enterprises, Inc. (Delaware corporation); 500 South Buena Vista Street Burbank, California 91521, US, US	54507
02285 PP	2006-2357	Disney Enterprises, Inc. (Delaware corporation); 500 South Buena Vista Street Burbank, California 91521, US, US	54333
02286 PP	2006-2335	Disney Enterprises, Inc. (Delaware corporation); 500 South Buena Vista Street Burbank, California 91521, US, US	54279
02287 PP	2006-2330	Disney Enterprises, Inc. (Delaware corporation); 500 South Buena Vista Street Burbank, California 91521, US, US	54261
02288 PP	1965-329	DISNEY ENTERPRISES, INC.; 500 South Buena Vista Street, Burbank, California 91521, US, US	16868
02289 PP	2006-2346	Disney Enterprises, Inc. (Delaware corporation); 500 South Buena Vista Street Burbank, California 91521, US, US	54531
02290 PP	2006-2364	Disney Enterprises, Inc. (Delaware corporation); 500 South Buena Vista Street Burbank, California 91521, US, US	54324
02297 PP	2006-2957	REEMTSMA CIGARETTENFABRIKEN GmbH; Max-Born-Strasse 4, D-22761 Hamburg, DE, DE	55001
02328 PP	1999-329	SEGA ENTERPRISES, LTD.; 2-12, Haneda 1-chome, Ohta-ku, Tokyo 144-0043, JP, JP	45170
02334 PP	1994-32	WOLVERINE WORLD WIDE, INC.; 9341 COURTLAND Dr., N.E. ROCKFORD, MICHIGAN 49351, US, US	40360
02335 PP	1991-2215	WOLVERINE WORLD WIDE, INC.; 9341 COURTLAND DR., N.E., ROCKFORD, MI 49351, US, US	38749
02336 PP	2000-574	WOLVERINE OUTDOORS, INC.; 9341 Courtland Drive, N.E., Rockford, Michigan 49351, US, US	45844
02337 PP	1982-181	TENNECO AUTOMOTIV OPERATING COMPANY INC.; 500 North Field Drive, Lake Forest, Illinois, 60045, USA, US, US	28732
02338 PP	1993-560	TENNECO AUTOMOTIVE OPERATING COMPANY INC.; 500 North Field Drive, Lake Forest, Illinois 60445, US, US	40213
02339 PP	1991-2046	TENNECO AUTOMOTIVE OPERATING COMPANY, INC.; ONE INTERNATIONAL DRIVE, MONROE, MICHIGAN 48161, US, US	38632
02340 PP	1993-561	TENNECO AUTOMOTIVE OPERATING COMPANY INC; 500 NORTH FIELD DRIVE, LAKE FOREST, ILLINOIS 60045, US, US	40214
02341 PP	2006-2361	Disney Enterprises, Inc. (Delaware corporation); 500 South Buena Vista Street Burbank, California 91521, US, US	54509
02342 PP	2006-2359	Disney Enterprises, Inc. (Delaware corporation); 500 South Buena Vista Street Burbank, California 91521, US, US	54532
02344 PP	2006-2360	Disney Enterprises, Inc. (Delaware corporation); 500 South Buena Vista Street Burbank, California 91521, US, US	54552
02345 PP	2006-2338	Disney Enterprises, Inc. (Delaware corporation); 500 South Buena Vista Street Burbank, California 91521, US, US	54258
02346 PP	2006-2343	Disney Enterprises, Inc. (Delaware corporation); 500 South Buena Vista Street Burbank, California 91521, US, US	54325

02347 PP	2006-2336	Disney Enterprises, Inc. (Delaware corporation); 500 South Buena Vista Street Burbank, California 91521, US, US	54267
02348 PP	2006-2333	Disney Enterprises, Inc. (Delaware corporation); 500 South Buena Vista Street Burbank, California 91521, US, US	54275
02349 PP	2006-2362	Disney Enterprises, Inc. (Delaware corporation); 500 South Buena Vista Street Burbank, California 91521, US, US	54332
02350 PP	2006-2351	Disney Enterprises, Inc. (Delaware corporation); 500 South Buena Vista Street Burbank, California 91521, US, US	54529
02363 PP	1999-262	NEW YORK STOCK EXCHANGE, INC.; 11 Wall Street, New York, New York 10005, US, US	44969
02369 PP	1979-451	VAN CLEEF & ARPELS S.A.; 8 route de Chandolan, CH 1752 Villars-sur-Glâne, CH, CH	24085
02376 PP	1993-19	PLAYBOY ENTERPRISES INTERNATIONAL, INC.; 680, NORTH LAKE SHORE DRIVE, CHICAGO, ILLINOIS 60611, US, US	40038
02401 PP	2006-2363	Disney Enterprises, Inc. (Delaware corporation); 500 South Buena Vista Street Burbank, California 91521, US, US	54516
02402 PP	2006-2347	Disney Enterprises, Inc. (Delaware corporation); 500 South Buena Vista Street Burbank, California 91521, US, US	54541
02403 PP	2006-2350	Disney Enterprises, Inc. (Delaware corporation); 500 South Buena Vista Street Burbank, California 91521, US, US	54329
02404 PP	2006-2358	Disney Enterprises, Inc. (Delaware corporation); 500 South Buena Vista Street Burbank, California 91521, US, US	54555
02405 PP	2006-2356	Disney Enterprises, Inc. (Delaware corporation); 500 South Buena Vista Street Burbank, California 91521, US, US	54551
02406 PP	2006-2355	Disney Enterprises, Inc. (Delaware corporation); 500 South Buena Vista Street Burbank, California 91521, US, US	54323
02407 PP	2006-2354	Disney Enterprises, Inc. (Delaware corporation); 500 South Buena Vista Street Burbank, California 91521, US, US	54334
02408 PP	2006-2352	Disney Enterprises, Inc. (Delaware corporation); 500 South Buena Vista Street Burbank, California 91521, US, US	54506
02409 PP	1999-327	SEGA ENTERPRISES, LTD.; 2-12, Haneda 1-chome, Ohta-ku, Tokyo 144-0043, JP, JP	45433
02434 PP	1994-20	SONY BMG MUSIC ENTERTAINMENT; 550 Madison Avenue, New York, New York, US, US	40358
02435 PP	1992-122	SONY BMG MUSIC ENTERTAINMENT; 550 Madison Avenue, New York, New York, US, US	39189
02436 PP	1993-324	SONY BMG MUSIC ENTERTAINMENT; 550 Madison Avenue, New York, New York, US, US	40067
02439 PP	1993-168	SONY BMG MUSIC ENTERTAINMENT; 550 Madison Avenue, New York, New York, US, US	40061
02455 PP	2008-23	JADRAN - GALENSKI LABORATORIJ d.d. Rijeka; Rijeka, Pulac bb, Hrvatska, HR, HR	54647
02455 PP	2008-23	Exxon Mobil Oil Corporation; Irving, Texas 75039-2298, 5959 Las Colinas Boulevard,, US	54647
02461 PP	2006-2488	NOBEL ILAC SANAYII VE TICARET ANONIM SIRKETI; Barbaros Bulvari No : 76-78 Besiktas / Istanbul, TR, TR	52642
02462 PP	2006-1075	NOBEL ILAC SANAYII VE TICARET ANONIM SIRKETI; Barbaros Bulvari No : 76-78 Besiktas / Istanbul, TR, TR	52645
02463 PP	2006-1079	NOBEL ILAC SANAYII VE TICARET ANONIM SIRKETI; Barbaros Bulvari No : 76-78 Besiktas / Istanbul, TR, TR	52643
02464 PP	2006-2410	NOBEL ILAC SANAYII VE TICARET ANONIM SIRKETI; Barbaros Bulvari No : 76-78 Besiktas / Istanbul, TR, TR	52646
02465 PP	2006-1076	NOBEL ILAC SANAYII VE TICARET ANONIM SIRKETI; Barbaros Bulvari No : 76-78 Besiktas / Istanbul, TR, TR	52647
02466 PP	2006-1077	NOBEL ILAC SANAYII VE TICARET ANONIM SIRKETI; Barbaros Bulvari No : 76-78 Besiktas / Istanbul, TR, TR	52676

02467 PP	2007-1642	NOBEL ILAC SANAYII VE TICARET A.S.; Barbaros Bulvari, No: 76-78, Besiktas/ Istanbul, TR, TR	53072
02468 PP	2007-1651	NOBEL ILAC SANAYII VE TICARET A.S.; Barbaros Bulvari, No: 76-78, Besiktas/ Istanbul, TR, TR	53075
02469 PP	2007-1643	NOBEL ILAC SANAYII VE TICARET A.S.; Barbaros Bulvari, No: 76-78, Besiktas/ Istanbul, TR, TR	53073
02470 PP	2007-1652	NOBEL ILAC SANAYII VE TICARET A.S.; Barbaros Bulvari, No: 76-78, Besiktas/ Istanbul, TR, TR	53076
02471 PP	2007-1557	NOBEL ILAC SANAYII VE TICARET A.S.; Barbaros Bulvari, No: 76-78, Besiktas/ Istanbul, TR, TR	53099
02472 PP	2006-1073	NOBEL ILAC SANAYII VE TICARET ANONIM SIRKETI; Barbaros Bulvari No : 76-78 Besiktas / Istanbul, TR, TR	53393
02473 PP	2007-2360	NOBEL ILAC SANAYII VE TICARET A.S.; Barbaros Bulvari, No: 76-78, Besiktas/ Istanbul, TR, TR	53495
02474 PP	2007-2357	NOBEL ILAC SANAYII VE TICARET A.S.; Barbaros Bulvari, No: 76-78, Besiktas/ Istanbul, TR, TR	53496
02475 PP	2006-1078	NOBEL ILAC SANAYII VE TICARET ANONIM SIRKETI; Barbaros Bulvari No : 76-78 Besiktas / Istanbul, TR, TR	54254
02476 PP	2006-1080	NOBEL ILAC SANAYII VE TICARET ANONIM SIRKETI; Barbaros Bulvari No : 76-78 Besiktas / Istanbul, TR, TR	52641
02477 PP	2008-821	NOBEL ILAC SANAYII VE TICARET A.S.; Barbaros Bulvari, No: 76-78, Besiktas/ Istanbul, TR, TR	54778
02477 PP	2008-821	BRITISH AMERICAN TOBACO BRAND INC; WILMINGTON DELAWARE 19808 SAD, US	54778
02478 PP	1998-453	DANICA D.O.O.; Đelekovačka cesta 21, HR-48000 Koprivnica, HR, HR	44067
02479 PP	1998-454	DANICA D.O.O.; Đelekovečka cesta 21, HR-48000 Koprivnica, HR, HR	45573
02512 PP	2007-602	ADRIS GRUPA d.d.; 52210 Rovinj, Obala Vladimira Nazora br. 1, HR, HR	55453
02521 PP	1997-1369	SMITHKLINE BEECHAM P.L.C. and SmithKline Beecham plc.; New Horizons Court, Brentford, Middlesex TW8 9EP, England, GB and 980 Great West Road, Brentford, Middlesex TW8 9GS , GB, GB	42981
02522 PP	1997-1339	SmithKline Beecham Corporation; One Franklin Plaza, 200 North 16th Street, Philadelphia, Pennsylvania 19102, US, US	43444
02523 PP	1997-1370	SmithKline Beecham plc.; 980 Great West Road, Brentford, Middlesex TW8 9GS , GB, GB	42948
02524 PP	1998-512	SmithKline Beecham plc.; 980 Great West Road, Brentford, Middlesex TW8 9GS , GB, GB	41646
02525 PP	1974-211	ABB LUMMUS GLOBAL, INC.; 1515 BROAD STREET, BLOOMFIELD, NEW JERSEY, US, US	22614
02526 PP	1989-1158	TEVA PHARMACEUTICAL INDUSTRIES LTD.; HAR HOTSVM, BEHIND SANHE- DRIA HA MURHEVET, JERUSALEM, IL, IL	34847
02527 PP	1989-1159	TEVA PHARMACEUTICAL INDUSTRIES LTD.; HAR HOTSVM, BEHIND SANHE- DRIA HA MURHEVET, JERUSALEM, IL, IL	34848
02656 PP	1997-564	BULGARTABAC - HOLDING GROUP; 62, GRAF IGNATIEV STR., SOFIA, 1000, BG, BG	42798
02657 PP	2003-972	BULGARTABAC HOLDING GROUP; 62, Graf Ignatiev Str., 1000 Sofia, Bugarska, BG, BG	49088
02668 PP	2001-1205	ImClone Systems Incorporated, korporacija države Delaware; 180 Varick Street, New York, New York 10014, US, US	47227
02691 PP	1992-94	TENNECO AUTOMOTIVE OPERATING COMPANY, INC.; One Tenneco Drive, Monroe, Michigan 48161, US, US	38936
02692 PP	2006-1656	"STRAUSS ADRIATIC" D.O.O.; Miloša Obilića br.41, Šimanovci, RS, RS	52516
02693 PP	2007-809	"STRAUSS ADRIATIC" D.O.O.; Miloša Obilića br. 41, Šimanovci , RS, RS	53124
02694 PP	2007-169	"STRAUSS ADRIATIC" D.O.O.; Miloša Obilića br.41, Šimanovci, RS, RS	53291
02695 PP	2006-2172	"STRAUSS ADRIATIC" D.O.O.; Miloša Obilića br.41, Šimanovci, RS, RS	51864
02696 PP	2006-2173	"STRAUSS ADRIATIC" D.O.O.; Miloša Obilića br.41, Šimanovci, RS, RS	51865
02697 PP	2006-1659	Strauss Adriatic d.o.o.; Šimanovci, Miloša Obilića 41, RS, RS	52684

02698 PP	2001-122	MARS, INCORPORATED ; 6885 Elm Street, McLean, Virginia 22101-3883, US, US	46434
02699 PP	2006-2169	"STRAUSS ADRIATIC" D.O.O. ; Miloša Obilića br. 41, Šimanovci, RS, RS	51859
02700 PP	2006-2171	"STRAUSS ADRIATIC" D.O.O. ; Miloša Obilića br.41, Šimanovci, RS, RS	51863
02701 PP	2008-643	BAMBI BANAT ; BULEVAR ZORANA DJINDJICA 8A BEOGRAD, RS	55276
02701 PP	2008-643	"Strauss Adriatic" d.o.o. ; Šimanovci, Miloša Obilića 41, RS, RS	55276
02702 PP	2006-1653	"STRAUSS ADRIATIC" D.O.O. ; Miloša Obilića br.41, Šimanovci, RS, RS	51639
02703 PP	2007-202	"STRAUSS ADRIATIC" D.O.O. ; Miloša Obilića br. 41, Šimanovci, RS, RS	53196
02704 PP	2007-168	"STRAUSS ADRIATIC" D.O.O. ; Miloša Obilića br.41, Šimanovci, RS, RS	53123
02705 PP	2007-167	"STRAUSS ADRIATIC" D.O.O. ; Miloša Obilića br.41, Šimanovci, RS, RS	53122
02706 PP	2006-1655	"STRAUSS ADRIATIC" D.O.O. ; Miloša Obilića br.41, Šimanovci, RS, RS	51641
02707 PP	2006-1654	"STRAUSS ADRIATIC" D.O.O. ; Miloša Obilića br.41, Šimanovci, RS, RS	52682
02708 PP	2006-2554	TDR d.o.o. ; Obala V. Nazora br. 1 52210 Rovinj, HR, HR	54428
02709 PP	2006-2551	TDR d.o.o. ; Obala V. Nazora br. 1 52210 Rovinj, HR, HR	54426
02710 PP	2006-2549	TDR d.o.o. ; Obala V. Nazora br. 1 52210 Rovinj, HR, HR	54668
02711 PP	1992-953	SONY BMG MUSIC ENTERTAINMENT ; 550 Madison Avenue, New York, New York, US, US	39851
02716 PP	1923-172	SONY BMG MUSIC ENTERTAINMENT ; 550 Madison Avenue, New York, New York, US, US	3340
02717 PP	1923-173	SONY BMG MUSIC ENTERTAINMENT ; 550 Madison Avenue, New York, New York, US, US	3341
02720 PP	1992-652	SONY BMG MUSIC ENTERTAINMENT ; 550 Madison Avenue, New York, New York, US, US	39265
02721 PP	1992-188	SONY BMG MUSIC ENTERTAINMENT ; 550 Madison Avenue, New York, New York, US, US	38967
02726 PP	1968-767	HEWLETT-PACKARD DEVELOPMENT COMPANY,L.P. ; 20555 S.H. 249,HOUSTON,TEXAS 77070, US, US	18505
02727 PP	1997-1321	TENNECO AUTOMOTIVE OPERATING COMPANY INC. ; 500 North Field Drive, Lake Forest, Illinois 60045, US, US	43371
02728 PP	1997-1322	TENNECO AUTOMOTIVE OPERATING COMPANY INC. ; 500 North Field Drive, Lake Forest, Illinois 60045, US, US	43372
02729 PP	2005-1692	MILLENNIUM PHARMACEUTICALS, Inc. a Delaware corporation ; 40 Landsdowne Street, Cambridge, Massachusetts, USA, US, US	52077
02730 PP	1996-1629	KABUSHIKI KAISHA SEGA ENTERPRISES (SEGA ENTERPRISES, LTD.) and SEGA CORPORATION ; 2-12, HANEDA 1-CHOME, OHTA-KU, TOKYO 144, JP and 2-12, Haneda 1-Chome, Ohta-ku, Tokyo, JP, JP	42219
02761 PP	1968-63	SUMITOMO CHEMICAL CO., LTD. ; 27-1 Shinkawa 2-chome, Chuo-ku, Tokyo 104-8260, JP, JP	18034
02763 PP	2006-2548	TDR d.o.o. ; Obala V. Nazora br. 1 52210 Rovinj, HR, HR	54424
02764 PP	2002-1342	TDR D.O.O. ; ROVINJ,OBALA VLADIMIRA NAZORA 1,HRVATSKA, HR, HR	48273
02765 PP	2007-165	"STRAUSS ADRIATIC" D.O.O. ; Miloša Obilića br.41, Šimanovci, RS, RS	53120
02766 PP	2006-1658	Strauss Adriatic d.o.o. ; Šimanovci, Miloša Obilića 41, RS, RS	52683
02767 PP	2004-835	"STRAUSS ADRIATIC" D.O.O. ; Miloša Obilića br.41, Šimanovci, RS, RS	47796
02769 PP	2006-1652	"STRAUSS ADRIATIC" D.O.O. ; Miloša Obilića br.41, Šimanovci, RS, RS	52685
02770 PP	1999-47	CITICORP (Delaware corporation) and Citigroup Inc. (Delaware corporation) ; 399 Park Avenue, New York, New York 10043, US and 399 Park Avenue New York, New York 10043, US, US	44611
02771 PP	1991-1784	TENNECO AUTOMOTIVE OPERATING COMPANY INC. ; 111 PFINGSTEN ROAD, DEERFIELD, ILLINOIS 60015, US, US	38555
02772 PP	2006-2559	TDR d.o.o. ; Obala V. Nazora br. 1 52210 Rovinj, HR, HR	54430
02773 PP	2006-2555	TDR d.o.o. ; Obala V. Nazora br. 1 52210 Rovinj, HR, HR	54429
02774 PP	2006-2560	TDR d.o.o. ; Obala V. Nazora br. 1 52210 Rovinj, HR, HR	54431
02775 PP	2006-2561	TDR d.o.o. ; Obala V. Nazora br. 1 52210 Rovinj, HR, HR	54432
02776 PP	2001-1406	MATTEL, INC., a Delaware corporation ; 333 Continental Boulevard, El Segundo, California 90245-5012, US, US	47168
02777 PP	2006-2562	TDR d.o.o. ; Obala V. Nazora br. 1 52210 Rovinj, HR, HR	54762

02778 PP	2001-1440	HLT CONRAD IP LLC; 9336 Civic Center Drive, Beverly Hills, California 90210, US, US	47412
02853 PP	1992-108	KABUSHIKI KAISHA SEGA ENTERPRISES (SEGA ENTERPRISES, LTD.); 2-12, HANEDA 1-CHOME, OHTA-KU, TOKYO, JP, JP	38876
02854 PP	1992-109	KABUSHIKI KAISHA SEGA ENTERPRISES (SEGA ENTERPRISES, LTD.); 2-12, HANEDA 1-CHOME, OHTA-KU, TOKYO, JP, JP	38877
02855 PP	1992-107	KABUSHIKI KAISHA SEGA ENTERPRISES (SEGA ENTERPRISES, LTD.); 2-12, HANEDA 1-CHOME, OHTA-KU, TOKYO, JP, JP	38875
02856 PP	1991-2094	SIX CONTINENTS HOTELS, INC; 3 RAVINIA DRIVE, ATLANTA, GEORGIA 30346, US, US	38720
02857 PP	1976-98	SIX CONTINENTS HOTELS,INC; 3 RAVINIA DRIVE, ATLANTA, GEORGIA 30346, US, US	24214
02858 PP	2005-429	SIX CONTINENTS HOTELS, INC.; 3 Ravinia Drive, Atlanta Georgia 30346, US, US	50932
02859 PP	2005-431	SIX CONTINENTS HOTELS, INC.; 3 Ravinia Drive, Atlanta Georgia 30346, US, US	50934
02867 PP	1996-1623	COORS EUROPEAN PROPERTIES GmbH; Wien, Schaffhausen Branch, Pestalozzistrasse 2, 8201 Schaffhausen, Switzerland, CH, CH	42402
02868 PP	2005-432	SIX CONTINENTS HOTELS, INC.; 3 Ravinia Drive, Atlanta Georgia 30346, US, US	50936
02869 PP	2005-430	SIX CONTINENTS HOTELS, INC.; 3 Ravinia Drive, Atlanta Georgia 30346, US, US	50933
02870 PP	1996-1288	VIVARTIA S.A. INDUSTRIAL & COMMERCIAL COMPANY OF FOOD PRODUCTS & CATERING SERVICES (VIVARTIA S.A.); 10, Ziridi street, 151 23 Maroussi , GR, GR	43817
02871 PP	2002-1008	VIVARTIA S.A. INDUSTRIAL & COMMERCIAL COMPANY OF FOOD PRODUCTS & CATERING SERVICES (VIVARTIA S.A.); 10, Ziridi street, 151 23 Maroussi , GR, GR	50897
02872 PP	1996-1275	VIVARTIA S.A. INDUSTRIAL & COMMERCIAL COMPANY OF FOOD PRODUCTS & CATERING SERVICES (VIVARTIA S.A.); 10, Ziridi Street, 151 23 Maroussi, Grčka, GR, GR	42105
02873 PP	1998-558	SABAN INTERNATIONAL N.V.; Plaza Jojo Correa 1-5, Curacao, AN, AN	44252
02941 PP	1996-1284	VIVARTIA S.A. INDUSTRIAL & COMMERCIAL COMPANY OF FOOD PRODUCTS & CATERING SERVICES (VIVARTIA S.A.); 10, Ziridi Street, 151 23 Maroussi, Grčka, GR, GR	42152
02942 PP	2002-1536	Grants of Ireland Limited; Annerville, Clonmel, County Tipperary, Irska, IE, IE	48390
02943 PP	1991-2093	SIX CONTINENTS HOTELS, INC; 3 RAVINIA DRIVE, ATLANTA, GEORGIA 30346, US, US	38719
02944 PP	2006-2547	TDR d.o.o.; Obala V. Nazora br. 1 52210 Rovinj, HR, HR	54423
02945 PP	2006-2550	TDR d.o.o.; Obala V. Nazora br. 1 52210 Rovinj, HR, HR	54425
02946 PP	2006-2741	TDR d.o.o.; Obala V. Nazora br. 1 52210 Rovinj, HR, HR	54522
02947 PP	2007-413	TDR d.o.o.; Obala V. Nazora br. 1 52210 Rovinj, HR, HR	55875
02948 PP	2006-2553	TDR d.o.o.; Obala V. Nazora br. 1 52210 Rovinj, HR, HR	54427
02949 PP	2007-1485	"STRAUSS ADRIATIC" D.O.O.; Miloša Obilića br.41, Šimanovci, RS, RS	53294
02950 PP	2006-2331	Disney Enterprises, Inc. (Delaware corporation); 500 South Buena Vista Street Burbank, California 91521, US, US	54614
02951 PP	2006-2334	Disney Enterprises, Inc. (Delaware corporation); 500 South Buena Vista Street Burbank, California 91521, US, US	54260
02952 PP	1994-535	BVS INTERNATIONAL N.V.; PLAZA JOJO CORREA 1-5 CURACAO, AN, AN	40660
02953 PP	1994-538	BVS INTERNATIONAL N.V.; PLAZA JOJO CORREA 1-5 CURACAO, AN, AN	41006
02954 PP	2007-201	"STRAUSS ADRIATIC" D.O.O.; Miloša Obilića br. 41, Šimanovci, RS, RS	53292
02955 PP	2007-96	"STRAUSS ADRIATIC" D.O.O.; Miloša Obilića br. 41, Šimanovci , RS, RS	53119
02956 PP	2006-2170	"STRAUSS ADRIATIC" D.O.O.; Miloša Obilića br. 41, Šimanovci, RS, RS	51674
02957 PP	2006-1657	"STRAUSS ADRIATIC" D.O.O.; Miloša Obilića br.41, Šimanovci, RS, RS	51640
02958 PP	2007-811	"STRAUSS ADRIATIC" D.O.O.; Miloša Obilića br. 41, Šimanovci, RS, RS	53126
02959 PP	2007-810	"STRAUSS ADRIATIC" D.O.O.; Miloša Obilića br. 41, Šimanovci, RS, RS	53125
02960 PP	2007-203	"STRAUSS ADRIATIC" D.O.O.; Miloša Obilića br. 41, Šimanovci, RS, RS	53293
02961 PP	1989-1084	SmithKline Beecham plc. and SMITHKLINE BEECHAM PLC.; 980 Great West Road, Brentford, Middlesex TW8 9GS , GB and New Horizons Court, Brentford, Middlesex TW8 9EP, England, GB, GB	35817

02962 PP	2001-233	INVISTA Technologies S.a.r.l. and INVISTA Technologies S.a.r.l. ; Three Little Falls Centre, 2801 Centerville Road, Wilmington, DE 19808 U.S.A., US and Talstrasse 80, 8001 Zurich, CH, CH	46710
02963 PP	1990-1587	TEVA PHARMACEUTICAL INDUSTRIES LTD. ; HAR HOTSIVIM, BEHIND SANHEDRIA HA'MURHEVET, JERUSALEM, IL, IL	37519
02964 PP	1968-632	WHIRLPOOL PROPERTIES, INC. ; 400 RIVERVIEW DRIVE, 4th FLOOR, BENTON HARBOR, MICHIGAN 49022, US, US	18623
02965 PP	1988-1206	MAKITA CORPORATION ; 11-8, 3-CHOME, SUMIYOSHI-CHO, ANJO-SHI, AICHIKEN, JP, JP	34306
02966 PP	1992-1126	WARNER-LAMBERT COMPANY LLC ; 201 TABOR ROAD, MORRIS PLAINS, NEW JERSEY 07950, US, US	40305
02967 PP	1992-1125	WARNER-LAMBERT COMPANY LLC ; 201 TABOR ROAD, MORRIS PLAINS, NEW JERSEY 07950, US, US	40304
02968 PP	2001-1019	ImClone Systems Incorporated, korporacija države Delaware, ; 180 Varick Street, New York, New York 10014,, US, US	47107
02970 PP	1990-1285	WHIRLPOOL PROPERTIES, INC. ; 400, RIVERVIEW DRIVE, 4th FLOOR, BENTON HARBOR, MICHIGAN 49022, US, US	36457
02974 PP	2006-2235	NINTENDO CO. Ltd. ; 11-1, Hokotate-cho, Kamitoba, Minami-ku, Kyoto-shi, Kyoto, Japan, JP, JP	54046
02975 PP	2006-1017	NINTENDO CO. Ltd. ; 11-1, Hokotate-cho, Kamitoba, Minami-ku, Kyoto-shi, Kyoto, Japan, JP, JP	53560
02976 PP	2007-962	JOHN PLAYER & SONS LIMITED ; 21 Beckett Way, Park West, Nangor Road, Dublin 12, IS, IS	55320
02977 PP	2005-1757	LIDL STIFTUNG & Co. KG ; Stiftsbergstr. 1, 74167 Neckarsulm, DE, DE	55048
02978 PP	2005-1053	ALDI GmbH & Co. KG ; Burgstr. 37, D-45476 Mulheim an der Ruhr, DE, DE	53776
02979 PP	2005-1052	ALDI GmbH & Co. KG ; Burgstr. 37, D-45476 Muhlheim and der Ruhr, DE, DE	52238
02981 PP	1996-1628	New Wave Group AB ; Box 2129, S-442 02 Ytterby, SE, SE	43053
02982 PP	2007-166	"STRAUSS ADRIATIC" D.O.O. ; Miloša Obilića br.41, Šimanovci, RS, RS	53121
02983 PP	2006-1674	GRUPO BIMBO S.A. DE C.V. ; Prolongacion Paseo de la Reforma no. 1000 Colonia Pena Blanca Santa Fe, Delegacion Alvaro Obregon C.P. 01210, MX, MX	53878
02984 PP	2006-2857	GRUPO BIMBO S.A. DE C.V. ; Prolongacion Paseo de la Reforma no. 1000 Colonia Pena Blanca Santa Fe Delegacion Alvaro Obregon C.P. 01210, MX, MX	54787
02985 PP	2006-1669	GRUPO BIMBO S.A. DE C.V. ; Prolongacion Paseo de la Reforma no. 1000 Colonia Pena Blanca Santa Fe Delegacion Alvaro Obregon C.P. 01210, MX, MX	53542
02986 PP	2006-1673	GRUPO BIMBO S.A. DE C.V. ; Prolongacion Paseo de la Reforma no. 1000 Colonia Pena Blanca Santa Fe, Delegacion Alvaro Obregon C.P. 01210, MX, MX	53877
02987 PP	2006-1670	GRUPO BIMBO S.A. DE C.V. ; Prolongacion Paseo de la Reforma no. 1000 Colonia Pena Blanca Santa Fe Delegacion Alvaro Obregon C.P. 01210, MX, MX	53543
02988 PP	2006-1675	GRUPO BIMBO S.A. DE C.V. ; Prolongacion Paseo de la Reforma no. 1000 Colonia Pena Blanca Santa Fe Delegacion Alvaro Obregon C.P. 01210, MX, MX	54678
02989 PP	2006-1677	GRUPO BIMBO S.A. DE C.V. ; Prolongacion Paseo de la Reforma no. 1000 Colonia Pena Blanca Santa Fe Delegacion Alvaro Obregon C.P. 01210, MX, MX	53886
02990 PP	2006-1672	GRUPO BIMBO S.A. DE C.V. ; Prolongacion Paseo de la Reforma no. 1000 Colonia Pena Blanca Santa Fe, Delegacion Alvaro Obregon C.P. 01210, MX, MX	53876
02991 PP	2006-1676	GRUPO BIMBO S.A. DE C.V. ; Prolongacion Paseo de la Reforma no. 1000 Colonia Pena Blanca Santa Fe, Delegacion Alvaro Obregon C.P. 01210, MX, MX	53879
02992 PP	2006-1678	GRUPO BIMBO S.A. DE C.V. ; Prolongacion Paseo de la Reforma no. 1000 Colonia Pena Blanca Santa Fe Delegacion Alvaro Obregon C.P. 01210, MX, MX	55293
02993 PP	2006-1671	GRUPO BIMBO S.A. DE C.V. ; Prolongacion Paseo de la Reforma no. 1000 Colonia Pena Blanca Santa Fe, Delegacion Alvaro Obregon C.P. 01210, MX, MX	53875
02994 PP	2006-2858	GRUPO BIMBO S.A. DE C.V. ; Prolongacion Paseo de la Reforma no. 1000 Colonia Pena Blanca Santa Fe Delegacion Alvaro Obregon C.P. 01210, MX, MX	54786
02995 PP	2006-2467	GRUPO BIMBO S.A. DE C.V. ; Prolongacion Paseo de la Reforma no. 1000, Colonia Pena Blanca Santa Fe, Delegacion Alvaro Obregon, C.P. 01210, Mexico Distrito Federal Mexico, MX, MX	54383
02996 PP	2006-2859	GRUPO BIMBO S.A. DE C.V. ; Prolongacion Paseo de la Reforma no. 1000 Colonia Pena Blanca Santa Fe Delegacion Alvaro Obregon C.P. 01210, MX, MX	54796

02997 PP	2006-2564	TDR d.o.o. ; Obala V. Nazora br. 1 52210 Rovinj, HR, HR	54433
02998 PP	1999-732	SIX CONTINENTS HOTELS, INC ; 3 Ravinia Drive, Atlanta, Georgia 30346, US, US	45926
02999 PP	2001-983	ROVITA DOO ZA TRGOVINU NA VELIKO I MALO, UVOZ-IZVOZ ; Vladimira Popovića br.6, Beograd, RS, RS	47996
03000 PP	2001-985	ROVITA DOO,ZA TRGOVINU NA VELIKO I MALO, UVOZ-IZVOZ ; Vladimira Popovića br.6, Beograd, RS, RS	47074
03001 PP	2001-1080	ROVITA DOO ZA TRGOVINU NA VELIKO I MALO, UVOZ-IZVOZ ; Vladimira Popovića br.6, Beograd, RS, RS	47192
03017 PP	1998-1289	WYETH HOLDINGS CORPORATION ; FIVE GIRALDA FARMS,MADISON NEW JERSEY 07940, US, US	44552
03018 PP	1948-154	TWENTIETH CENTURY FOX FILM CORPORATION ; 1021 WEST PICO BOULEVARD, LOS ANGELES, CALIFORNIA 90035, US, US	11791
03019 PP	1990-478	PERNOD RICARD USA, LLC ; 100 Manhattanville Road, Purchase, New York 10577, US, US	35655
03020 PP	1998-937	MEDA AB ; Pipers Väg 2A, Box 906, SE-170 09 Solna, SE, SE	44820
03021 PP	1984-751	AMERSHAM HEALTH AS and GE HEALTHCARE AS ; NYCOVEIEN 2, 0485 OSLO 4, NO and Nycoveien 2, 0485 Oslo, NO, NO	29744
03022 PP	2002-819	GE HEALTHCARE LIMITED ; Amersham Place, Little Chalfont, Buckinghamshire Hp7 9Na, England, GB, GB	48450
03023 PP	2001-1482	N.E.T.Co. United S.A. ; TRIDENT CHAMBERS, P.O.Box 146, Road Town Tortola, British Vergin Island, IS, IS	49369
03024 PP	2001-1483	N.E.T. Co. United S.A. ; TRIDENT CHAMBERS, P.O. Box 146, Road Town Tortola, British Vergin Island, IS, IS	47291
03025 PP	2002-805	YILDIZ HOLDING A.S. ; Davutpasa Caddesi, No: 10, Topkapi, Istanbul, Turkey, TR, TR	48384
03026 PP	2002-804	YILDIZ HOLDING A.S. ; Davutpasa Caddesi, No: 10, Topkapi, Istanbul, Turkey, TR, TR	47872
03027 PP	2002-803	YILDIZ HOLDING A.S. ; Davutpasa Caddesi, No: 10, Topkapi, Istanbul, Turkey, TR, TR	48132
03028 PP	2002-802	YILDIZ HOLDING A.S. ; Davutpasa Caddesi, No: 10, Topkapi, Istanbul, Turkey, TR, TR	47811
03029 PP	2006-779	ISHIHARA SANGYO KAISHA, Ltd ; 3-15. Edobori, 1-Chome, Nishi-ku, Osaka, JP, JP	53520
03030 PP	2006-505	ISHIHARA SANGYO KAISHA, Ltd ; 3-15. Edobori, 1-Chome, Nishi-ku, Osaka, JP, JP	52603
03031 PP	2002-808	YILDIZ HOLDING A.S. ; Davutpasa Caddesi, No: 10, Topkapi, Istanbul, Turkey, TR, TR	47813
03032 PP	1970-593	FUJIFILM Corporation ; 26-30, Nishiazabu 2-chome, Minato-ku, Tokyo, JP, JP	19862
03033 PP	1970-594	FUJIFILM Corporation ; 26-30, Nishiazabu 2-chome, Minato-ku, Tokyo, JP, JP	19863
03034 PP	1990-1866	FUJIFILM Corporation ; 26-30, Nishiazabu 2-chome, Minato-ku, Tokyo, JP, JP	37184
03035 PP	1990-1867	FUJIFILM Corporation ; 26-30, Nishiazabu 2-chome, Minato-ku, Tokyo, JP, JP	36782
03036 PP	1990-1868	FUJIFILM Corporation ; 26-30, Nishiazabu 2-chome, Minato-ku, Tokyo, JP, JP	36783
03037 PP	1998-213	FUJIFILM Corporation ; 26-30, Nishiazabu 2-chome, Minato-ku, Tokyo, JP, JP	44680
03038 PP	1971-255	VICTOR HASSELBLAD AB ; ST. ERIKE TORG 3, BOX 220, 401 23 GOTEBORG, SE, SE	20415
03039 PP	1926-415	PRIMUS AKTIEBOLAG ; BOX 209 S-891 01 ORNSKOLDSVIK, SE, SE	5147
03040 PP	2004-1156	Kos Life Sciences, Inc.(Delaware corporation) ; 2200 N. Commerce Parkway, Suite 300, Weston, FL 33326, SAD, US, US	51889
03041 PP	1995-830	Abbott Point of Care Inc. ; 100 Abbott Park Road, Abbott Park, Illinois 60064, US, US	41180
03042 PP	1989-382	TAB, tovarna akumulatorskih baterij, d.d. ; Polena 6, SI 2392 MEŽICA, SI, SI	33732
03043 PP	2006-780	SOCIÉTÉ DES PRODUITS NESTLÉ S.A. ; Vevey, Switzerland, CH, CH	52827
03044 PP	2006-781	SOCIÉTÉ DES PRODUITS NESTLÉ S.A. ; Vevey, Switzerland, CH, CH	52828
03045 PP	1996-1276	SOCIÉTÉ DES PRODUITS NESTLÉ S.A. ; Vevey, CH, CH	42149
03046 PP	2003-1204	CHRYSLER LLC ; 1000 Chrysler Drive, Auburn Hills, Michigan 48326, US, US	49195
03047 PP	1947-321	CHRYSLER LLC ; 1000 Chrysler Drive, Auburn Hills, Michigan 48326, US, US	11580

03048 PP	1991-1853	CHRYSLER LLC ; 1000 Chrysler Drive, Auburn Hills, Michigan 48326, US, US	38622
03049 PP	1996-203	GALENIKA AD ; BEOGRAD, BATAJNIČKI DRUM B.B., YU, RS	39517
03050 PP	2003-722	CHRYSLER LLC ; 1000 Chrysler Drive, Auburn Hills, Michigan 48326, US, US	49008
03053 PP	1996-800	CHRYSLER LLC ; 1000 Chrysler Drive, Auburn Hills, Michigan 48326, US, US	41644
03055 PP	2001-1095	CHRYSLER LLC ; 1000 Chrysler Drive, Auburn Hills, Michigan 48326, US, US	47091
03056 PP	1984-661	CHRYSLER LLC ; 1000 Chrysler Drive, Auburn Hills, Michigan 48326, US, US	29473
03057 PP	2003-640	CHRYSLER LLC ; 1000 Chrysler Drive, Auburn Hills, Michigan 48326, US, US	49055
03058 PP	1996-799	CHRYSLER LLC ; 1000 Chrysler Drive, Auburn Hills, Michigan 48326, US, US	41704
03059 PP	1947-311	CHRYSLER LLC ; 1000 Chrysler Drive, Auburn Hills, Michigan 48326, US, US	11561
03060 PP	1956-97	CHRYSLER LLC ; 1000 Chrysler Drive, Auburn Hills, Michigan 48326, US, US	13667
03061 PP	1946-252	CHRYSLER LLC ; 1000 Chrysler Drive, Auburn Hills, Michigan 48326, US, US	11299
03062 PP	1980-779	GALENIKA AD ; BEOGRAD, BATAJNIČKI DRUM B.B., YU, RS	25082
03063 PP	1977-160	ALKALOID AD SKOPJE C.O. ; BULEVAR ALEKSANDAR MAKEDONSKI 12, SKOPJE, MK, MK	23716
03064 PP	1991-2143	Farmaceutska hemiska kozmetička industrija ALKALOID" AD Skopje c.o." ; SKOPJE, BUL. ALEKSANDAR MAKEDONSKI BR. 12, MK, MK	36361
03065 PP	1998-821	McDONALD'S CORPORATION ; One McDonald's Plaza, Oak Brook, Illinois 60523, US, US	45028
03066 PP	1998-783	McDONALD'S CORPORATION ; One McDonald's Plaza, Oak Brook, Illinois 60523, US, US	44668
03067 PP	2001-1506	Expressco, Inc. (Delaware Corporation) ; 1105 North Market Street, Wilmington, Delaware 19801, US, US	47247
03068 PP	2001-925	EXPRESSCO, INC. (DELAWARE CORPORATION) ; 1105 North Market Street Wilmington, Delaware 19801,, US, US	48626
03069 PP	1999-454	BROWN-FORMAN CORPORATION (a Delaware corporation) ; 850 Dixie Highway, Louisville, Kentucky 40210-1091, US, US	46098
03070 PP	1988-50	THE LEADING HOTELS OF THE WORLD, LTD. ; 747 THIRD AVENUE, NEW YORK, NEW YORK 10017-2847, US, US	32791
03071 PP	2000-229	METRO INTERNATIONAL S.A. ; 75, route de Longwy, L-8080 Bertrange, LU, LU	49184
03072 PP	1973-772	GULF INTERNATIONAL LUBRICANTS LTD. ; L.P. GUTTERIDGE BUILDING, BERMUDIANA ROAD, HAMILTON, BM, BM	23997
03073 PP	2006-782	SOCIÉTÉ DES PRODUITS NESTLÉ S.A. ; Vevey, Switzerland, CH, CH	52829
03074 PP	1996-1279	SOCIÉTÉ DES PRODUITS NESTLÉ S.A. ; Vevey, CH, CH	43225
03075 PP	1996-1278	SOCIÉTÉ DES PRODUITS NESTLÉ S.A. ; Vevey, CH, CH	42150
03076 PP	1995-261	ABBOTT LABORATORIES ; ABBOTT PARK, ILLINOIS 60064, US, US	40861
03077 PP	2006-1186	ABBOTT LABORATORIES ; 100 Abbott Park Road, Abbott Park, Illinois 60064, US, US	53524
03078 PP	1995-270	ABBOTT LABORATORIES ; ABBOTT PARK, ILLINOIS 60064, US, US	41158
03079 PP	2004-1513	ABBOTT LABORATORIES ; Abbott Park, Illinois 60064, US, US	50852
03080 PP	1995-260	ABBOTT LABORATORIES ; ABBOTT PARK, ILLINOIS 60064, US, US	40860
03081 PP	2006-1451	ABBOTT LABORATORIES ; 100 Abbott Park Road, Abbott Park, Illinois 60064, US, US	53725
03082 PP	1995-256	ABBOTT LABORATORIES ; ABBOTT PARK, ILLINOIS 60064, US, US	40857
03083 PP	2001-982	ROVITA DOO ZA TRGOVINU NA VELIKO I MALO, UVOZ-IZVOZ ; Vladimira Popovića br.6, Beograd, RS, RS	47306
03084 PP	2001-1078	ROVITA DOO ZA TRGOVINU NA VELIKO I MALO, UVOZ-IZVOZ ; Vladimira Popovića br.6, Beograd, RS, RS	48627
03085 PP	1990-2478	SONY BMG MUSIC ENTERTAINMENT ; 550 Madison Avenue, New York, New York, US, US	37148
03086 PP	2001-1018	ImClone Systems Incorporated, korporacija države Delaware, ; 180 Varick Street, New York, New York 10014,, US, US	47106
03087 PP	2001-1020	ImClone Systems Incorporated, korporacija države Delaware; 180 Varick Street, New York, New York 10014,, US, US	47108
03088 PP	1991-1636	HEWLETT-PACKARD DEVELOPMENT COMPANY, L.P. ; 20555 S.H. 249, HOUSTON, TEXAS 77070, US, US	38360

03089 PP	1991-1638	HEWLETT-PACKARD DEVELOPMENT COMPANY, L.P.; 20555 S.H. 249, HOUSTON, TEXAS 77070, US, US	38358
03090 PP	1991-1637	HEWLETT-PACKARD DEVELOPMENT COMPANY, L.P.; 20555 S.H. 249, HOUSTON, TEXAS 77070, US, US	38361
03091 PP	2001-981	ROVITA DOO ZA TRGOVINU NA VELIKO I MALO,UVOZ-IZVOZ; Vladimira Popovića br.6, Beograd, RS, RS	47075
03092 PP	2001-1079	ROVITA DOO ZA TRGOVINU NA VELIKO I MALO, UVOZ-IZVOZ; Beograd, Vladimira Popovića br.6, RS, RS	47997
03093 PP	1923-265	Apollinaris Brands GmbH; Quartier 205, Friedrichstrasse 68, 10117 Berlin, DE, DE	3494
03094 PP	1923-266	Apollinaris Brands GmbH; Quartier 205, Friedrichstrasse 68, 10117 Berlin, DE, DE	3495
03096 PP	1963-52	Danisco Sugar A/S C/o Danisco A/S; Langebrogade 1, DK-1411 Copenhagen K, DK, DK	15897
03097 PP	1968-161	Parke, Davis & Company LLC; 201 TABOR ROAD, MORRIS PLAINS, NEW JERSEY 07950, US, US	18037
04003 PP	1997-1095	KVASAC d.o.o. za proizvodnju prehrambenih proizvoda; Prudnička 98, 10291 Prigorje Brdovečko, HR, HR	42704
04004 PP	1994-64	GEORG GAVRILOVIĆ; ZAGREB, ILICA 8, HR, HR	40590
04005 PP	2002-1254	Japan Tobacco Inc.; 2-2-1 Toranomom, Minato-ku, Tokyo, Japan,, JP, JP	48936
04006 PP	1947-262	JAPAN TOBACCO INC.; 2-2-1 TORANOMON, MINATO-KU, TOKYO, JP, JP	11534
04007 PP	1986-428	JAPAN TOBACCO INC.; 2-2-1 TORANOMON, MINATO-KU, TOKYO, JP, JP	32089
04008 PP	2003-289	Japan Tobacco Inc.; 2-2-1 Toranomom, Minato-ku, Tokyo, Japan,, JP, JP	50904
04009 PP	2002-201	Japan Tobacco Inc.; 2-2-1 Toranomom, Minato-ku, Tokyo, Japan, JP, JP	50905
04010 PP	1971-504	JAPAN TOBACCO INC.; 2-2-1 TORANOMON, MINATO-KU, TOKYO, JP, JP	20756
04011 PP	1981-2	JAPAN TOBACCO INC.; 2-2-1 TORANOMON, MINATO-KU, TOKYO, JP, JP	30390
04012 PP	1973-402	JAPAN TOBACCO INC.; 2-2-1 TORANOMON, MINATO-KU, TOKYO, JP, JP	22033
04013 PP	2002-1248	Japan Tobacco Inc.; 2-2-1 Toranomom, Minato-ku, Tokyo, Japan, JP, JP	48506
04014 PP	2002-1255	Japan Tobacco Inc.; 2-2-1 Toranomom, Minato-ku, Tokyo, Japan, JP, JP	48511
04015 PP	1998-953	JAPAN TOBACCO, INC; 2-1, Toranomom 2-chome, Minato-ku, Tokyo, JP, JP	44384
04016 PP	2005-1612	Wix Filtration Corp LLC; 1 Wix Way, Gastonia, NC 28054, US, US	53838
04017 PP	1982-660	VISA INTERNATIONAL SERVICE ASSOCIATION, a Delaware corporation; 900 Metro Center Boulevard, Foster City, California 94404, US, US	28975
04018 PP	2003-1235	VISA INTERNATIONAL SERVICE ASSOCIATION a Delaware corporation; 900 Metro Center Boulevard, Foster City, California 94404, US, US	49265
04019 PP	1997-1052	RED BULL GmbH. and RED BULL GmbH; BRUNN 115, A-5330 FUSCHL AM SEE, AT and Am Brunnen 1, 5330 Fuschl am See , AT, AT	43671
04020 PP	1997-1051	RED BULL GmbH. and RED BULL GmbH; BRUNN 115, A-5330 FUSCHL AM SEE, AT and Am Brunnen 1, 5330 Fuschl am See , AT, AT	43670
04021 PP	2002-771	N.E.T. CO. UNITED S.A.; of P.O. box 146, Road Town, Tortola, British Virgin Island, VG, VG	47868
04022 PP	2002-1337	N.E.T.Co United S.A.; Trident Chambers, P.O.Box 146, Road Town, Tortola British Virgin Island, IS, IS	48712
04023 PP	1991-768	KABUSHIKI KAISHA TOPCON; 75-1, HASUNUMA-CHO, ITABASHI-KU, TOKYO, JP, JP	37875
04024 PP	2006-415	Caterpillar Inc. a corporation of Delaware; 100 N.E. Adams Street, Peoria, Illinois 61629, US, US	53239
04025 PP	2006-414	Caterpillar Inc. a corporation of Delaware; 100 N.E. Adams Street, Peoria, Illinois 61629, US, US	53052
04026 PP	2006-413	Caterpillar Inc. a corporation of Delaware; 100 N.E. Adams Street, Peoria, Illinois 61629, US, US	53051
04027 PP	2006-412	Caterpillar Inc. a corporation of Delaware; 100 N.E. Adams Street, Peoria, Illinois 61629, US, US	53050
04028 PP	2006-411	Caterpillar Inc. a corporation of Delaware; 100 N.E. Adams Street, Peoria, Illionis 61629, US, US	53049

04029 PP	2006-410	Caterpillar Inc.a corporation of Delaware; 100 N.E. Adams Street, Peoria, Illinois 61629, US, US	53048
04030 PP	2006-1242	H&M Hennes & Mauritz AB; Salen-H/O, SE-106 38 Stockholm, SE, SE	53613
04031 PP	1983-676	VISA INTERNATIONAL SERVICE ASSOCIATION; 900 Metro Center Boulevard, Foster City, California, 94404, US, US	29195
04032 PP	1982-524	JAPAN TOBACCO INC.; 2-2-1 TORANOMON, MINATO-KU, TOKYO, JP, JP	28937
04033 PP	1991-1826	MATTEL, INC.; 333 Continental Boulevard, El Segundo, CA 90245-5012, US, US	38637
04034 PP	2001-1572	LIEBHERR-INTERNATIONAL AG; 45, rue de L*Industrie, CH-1630 Bulle/FR, Švajcarska, CH, CH	47375
04035 PP	2000-906	PepsiCo, Inc.; 700 Anderson Hill Road, Purchase, NY 10577-1444, US, US	46012
04036 PP	1991-2194	TENNECO AUTOMOTIVE OPERATING COMPANY, INC.; ONE INTERNATIONAL DRIVE, MONROE, MICHIGAN 48161, US, US	38702
04037 PP	1969-104	WYETH; FIVE GIRALDA FARMS, MADISON, NEW JERSEY 07940, US, US	18722
04038 PP	1990-1865	MARS, INC.; 6885 Elm Street, McLean, Virginia 22101-3883, US, US	38012
04039 PP	2000-907	PepsiCo, Inc.; 700 Anderson Hill Road, Purchase, NY 10577-1444, US, US	46011
04040 PP	1991-2151	TENNECO AUTOMOTIVE OPERATING COMPANY, Inc.; One International Drive, Monroe, Michigan 48161, US, US	38662
04041 PP	1991-2044	TENNECO AUTOMOTIVE OPERATING COMPANY, INC.; One International Drive, Monroe, Michigan 48161, US, US	38630
04042 PP	1968-219	ABB LUMMUS GLOBAL, INC.; 1515 BROAD STREET, BLOOMFIELD, NEW JERSEY, US, US	18743
04043 PP	2000-1040	GE HEALTHCARE LIMITED; Amersham Place, Little Chalfont, Buckinghamshire, HP7 9NA England, GB, GB	46190
04044 PP	1990-2071	GE HEALTHCARE AS; Nycoveien 2, N-0485 Oslo 4, NO, NO	38018
04045 PP	1994-507	GE HEALTHCARE AS; Nycoveien 2, N-0485 Oslo 4, NO, NO	41092
04046 PP	1960-158	PIONEER HI-BRED INTERNATIONAL, INC.; 7100 NW 62nd Avenue, PO Box 1014, Johnston, Iowa 50131-1014, US, US	14945
04047 PP	1990-1678	BACARDI & COMPANY LIMITED; MILLAR ROAD, NEW PROVIDENCE, BAHAMI, BS, BS	36319
04048 PP	1991-2045	TENNECO AUTOMOTIVE OPERATING COMPANY, INC.; One International Drive, Monroe Michigan 48161, US, US	38631
04049 PP	1998-88	GE Infrastructure Sensing, Inc; 1100 Technology Park Drive Billerica, MA 01862, US, US	43823
04050 PP	2004-611	FORD MODELS, INC.; 111 Fifth Avenue, 9th Floor, New York, NY 10003, US, US	50268
04051 PP	1967-159	BUSH BOAKE ALLEN LIMITED; 20/42 WHARF ROAD, LONDON N.1., ENGLSKA, GB, GB	17508
04052 PP	1998-810	MIH INTELPROP HOLDINGS LIMITED; 3rd Floor, Les Cascades, Edith Cavell Street, Port Louis, MU, MU	44800
04053 PP	1984-481	ALAKALOID AD SKOPJE FARMCEVTSKO HEMIJSKA KOZMETICKA INDUSTRIJA; BULEVAR ALEKSANDAR MAKEDONSKI 12,1000 SKOPJE, MK, MK	27782
04054 PP	2004-332	SAO PAULO ALPARGATAS S.A. proizvodno i trgovinsko preduzeće; Rua Urussui, 300, 11 andar, 04542-903 Sao Paulo, SP, Brazil, BR, BR	49826
04055 PP	2004-331	SAO PAULO ALPARGATAS S.A. proizvodno i trgovinsko preduzeće; Rua Urussui, 300, 11 andar, 04542-903 Sao Paulo, SP, Brazil, BR, BR	50022
04056 PP	2005-1044	KOKA d.d.; Jalkovečka bb, HR-42000 Varaždin, Hrvatska, HR, HR	53578
04057 PP	2002-495	VINDIJA Prehrambena industrija d.d.; Međimurska 6, HR-42000 Varaždin, Hrvatska, HR, HR	47918
04058 PP	1997-1262	GEORG GAVRILOVIĆ; ZAGREB, ILICA 8, HR, HR	43008
04059 PP	2005-991	ESTETIC UVEMA d.o.o.; HR-1000 Zagreb, Zeleni trg 2, HR, HR	51760
04060 PP	2003-1212	RED CHIP COMPANY LTD. and RED CHIP COMPANY LTD.; Trident Chambers, GB and Trident Chambers, Wickhams Cay, P.O.Box 146, Road Town, Tortola, Britanska devičanska ostrva, GB, GB	49263
04061 PP	2007-864	Smartwool Corporation (Colorado corporation); P.O. Box 774928 Steamboat Springs, Colorado 80477, US, US	55426
04062 PP	2003-1617	"DELTA - SPORT" D.O.O. Preduzeće za trgovinu i zastupanje; Vladimira Popovića 6, Novi Beograd, YU, RS	50699

04063 PP	2005-1762	DELTA SPORT, d.o.o. Preduzeće za trgovinu i zastupanje; 11070 Novi Beograd, Milentija Popovića 7v, RS, RS	52748
04064 PP	2005-1761	DELTA SPORT, d.o.o. Preduzeće za trgovinu i zastupanje; 11070 Novi Beograd, Milentija Popovića 7v, YU, RS	52428
04065 PP	2007-887	DELTA SPORT d.o.o.; 11070 Novi Beograd, Milentija Popovića 7v, RS, RS	52767
04066 PP	2007-2981	DELTA SPORT, DOO, preduzeće za trgovinu i zastupanje; 11070 Novi Beograd, Milentija Popovića 7v, RS, RS	54192
04067 PP	2007-104	DELTA SPORT; 11070 Novi Beograd, Milentija Popovića 7v, RS, RS	53866
04068 PP	2007-886	DELTA SPORT d.o.o.; 11070 Novi Beograd, Milentija Popovića 7v, RS, RS	52766
04069 PP	2003-1467	SHURE INCORPORATED; 5800 West Touhy Avenue, Niles, Illinois 60714-4608, US, US	49499
04070 PP	2005-139	JACK DANIEL'S PROPERTIES, Inc., a Delaware corporation; 4040 Civic Center Drive, Suite 528, San Rafael, California 94903, US, US	50548
04071 PP	2005-411	JACK DANIEL'S PROPERTIES, INC., a Delaware corporation; 4040 Civic Center Drive, Suite 528, San Rafael, California 94903, US, US	50775
04072 PP	1997-16	TAIHO PHARMACEUTICAL CO.,LTD.; 1-27 Kandanishiki-cho, Chiyoda-ku, Tokyo, 101-8444, JP, JP	41898
04073 PP	1955-101	PERKINS HOLDINGS LIMITED; EASTFIELD, PETERBOROUGH, ENGLAND PE1 5NA, GB, GB	13407
04074 PP	1979-205	McDONALD'S CORPORATION; McDONALD'S PLAZA, OAK BROOK, ILLINOIS, US, US	28338
04075 PP	2002-815	YILDIZ HOLDING A.S.; Davutpasa Caddesi, No: 10, Topkapi, Istanbul, Turkey, TR, TR	47815
04076 PP	2002-814	YILDIZ HOLDING A.S.; Davutpasa Caddesi, No: 10, Topkapi, Istanbul, Turkey, TR, TR	47874
04077 PP	2002-813	YILDIZ HOLDING A.S.; Davutpasa Caddesi, No: 10, Topkapi, Istanbul, Turkey, TR, TR	47814
04078 PP	2002-812	YILDIZ HOLDING A.S.; Davutpasa Caddesi, No: 10, Topkapi, Istanbul, Turkey, TR, TR	47873
04079 PP	2002-816	YILDIZ HOLDING A.S.; Davutpasa Caddesi, No: 10, Topkapi, Istanbul, Turkey, TR, TR	49677
04080 PP	2003-1317	YILDIZ HOLDING A.S.; Davutpasa Caddesi No.10, Topkapi, Istanbul, Turkey, TR, TR	49174
04081 PP	2003-826	YILDIZ HOLDING A.S.; Davutpasa Caddesi, No: 10, Topkapi, Istanbul, TR, TR	49097
04082 PP	2004-1622	FEDERACION NACIONAL DE CAFETEROS DE COLOMBIA; Calle 73 No. 8-13, Bogota D.C., CO, CO	50745
04083 PP	1988-1201	FEDERACION NACIONAL DE CAFETEROS DE COLOMBIA; CALLE 73 NO. 8-13, BOGOTA, CO, CO	34937
04084 PP	1997-286	GALENKA AD; BEOGRAD, BATAJNIČKI DRUM B.B., YU, RS	40120
04085 PP	1991-2329	GALENKA AD; BEOGRAD, BATAJNIČKI DRUM B.B., YU, RS	36390
04086 PP	2005-857	GALENKA a.d.; 11080 Zemun, Batajnički drum b.b., YU, RS	48864
04087 PP	2004-590	GALENKA a.d.; Batajnički drum bb, 11080 Beograd, YU, RS	47257
04088 PP	1992-1216	GALENKA AD; BEOGRAD, BATAJNIČKI DRUM B.B., YU, RS	37256
04089 PP	2006-2665	GALENKA a.d.; Beograd - Zemun, Batajnički drum bb, RS, RS	51870
04090 PP	1972-811	AUTOMATIC SWITCH COMPANY and AUTOMATIC SWITCH COMPANY; HANOVER ROAD, FLORHAM PARK, NEW JEREY, US and 50-60 Hanover Road, Florham Park, New Jersey 07932, US, US	21570
04091 PP	1992-1044	SODIAAL INTERNATIONA-SOCIETE DE DIFFUSION INTERNATIONALE AGRO-ALIMENTAIRE; 170 Bis Boulevard du Montparnasse 75104, Paris, FR, FR	39647
04092 PP	1992-1069	SODIAAL INTERNATIONAL-SOCIETE DE DIFFUSION INTERNATIONALE AGRO-ALIMENTAIRE; 170 BIS BOULEVARD DU MONTPARNASSE 75104 PARIS, FR, FR	39905
04093 PP	2002-806	YILDIZ HOLDING A.S.; Davutpasa Caddesi, No: 10, Topkapi, Istanbul, Turkey, TR, TR	49967

04094 PP	2002-807	YILDIZ HOLDING A.S. ; Davutpasa Caddesi, No: 10, Topkapi, Istanbul, Turkey, TR, TR	55047
04095 PP	2005-719	YILDIZ HOLDING A.S. ; Davutpasa Caddesi No. 10, Topkapi, Istanbul, Turkey, TR, TR	51148
04096 PP	2007-22	YILDIZ HOLDING AS ; Kisikli mah, Ferah cad. Cesme sok. No:2-4 B, Camlica, Uskudar, Istanbul, TR, TR	54804
04097 PP	2006-2604	GALLAHER LIMITED ; Members Hill, Brooklands Road Weybridge Surrey KT13 0QU, Engleska, GB, GB	54453
04098 PP	1980-336	KRKA TOVARNA ZDRAVIL DD,NOVO MESTO ; NOVO MESTO,ŠMARJEŠKA CE-STA 6,, SI, SI	27167
04099 PP	2004-579	YILDIZ HOLDING A.S. ; Davutpasa Caddesi No.10, Topkapi, Istanbul, Turkey, TR, TR	49956
04100 PP	2002-1452	YILDIZ HOLDING A.S. ; Davutpasa Caddesi, No: 10, Topkapi, Istanbul, Turkey,, TR, TR	49735
04101 PP	2002-811	YILDIZ HOLDING A.S. ; Davutpasa Caddesi, No: 10, Topkapi, Istanbul, Turkey, TR, TR	48228
04102 PP	2002-810	YILDIZ HOLDING A.S. ; Davutpasa Caddesi, No: 10, Topkapi, Istanbul, Turkey, TR, TR	48229
04104 PP	2006-1812	Biskot Biskuvi Gida Sanayi ve Ticaret A.S. ; Eregli Yolu Uzeri, Organize Sanayi Bolgesi, Karaman, TR, TR	54361
04105 PP	2006-926	YILDIZ HOLDING A.S. ; Davutpasa Caddesi No.10, Topkapi, Istanbul, Turkey, TR, TR	52802
04106 PP	2007-21	YILDIZ HOLDING AS ; Kisikli mah. Ferah cad. Cesme sok. No: 2-4 B. Camlica, Uskudar, Istanbul, TR, TR	54833
04107 PP	2002-1450	BIRLESIK DIS TICARET AS. ; Tuzla Deri Serbest Bolgesi, Hakki Matras Cad, No: 10 Tuzla, Istanbul, Turkey, TR, TR	48409
04108 PP	1991-1109	RAYPAK, INC. ; 2151 EASTMAN AVENUE, OXNARD, CALIFORNIA, CA 93030, US, US	37860
04109 PP	1979-308	KRKA, TOVARNA ZDRAVIL, N.SOL.O. and Krka tovarna zdravil d.d., Novo mesto ; NOVO MESTO, CESTA HEROJEV 45, SI and Novo mesto, Šmarješka cesta 6, SI, SI	29510
04110 PP	2006-2694	Nike International Ltd. a Bermuda corporation ; One Bowerman Drive, Beaverton, OR 97005-6453, US, US	54867
04111 PP	2004-355	FARMACEUTSKO HEMISKA KOZMETIČKA INDUSTRIJA "ALKALOID" AD-Skopje ; Bul. Aleksandra Makedonski 12, 1000 Skopje, R.Makedonija, MK, MK	49929
04112 PP	2005-1326	FARMACEVTSKA HEMISKA KOZMETIČKA INDUSTRIJA "ALKALOID" AD-SKOPJE ; 1000 Skopje, Aleksandar Makedonski 12, R. Makedonija, MK, MK	52250
04113 PP	2003-1699	Farmaceutska hemiska kozmetička industrija "ALKALOID" AD - Skopje ; Bul. Aleksandar Makedonski 12, 1000 Skopje, Makedonija, MK, MK	49456
04114 PP	1979-682	KRKA, tovarna zdravil, d.d. Novo mesto ; Novo mesto, Šmarješka cesta 6, R. Slovenija, SI, SI	28374
04115 PP	1977-855	FARMACEVTSKA HEMISKA KOZMETIČKA INDUSTRIJA "ALKALOID" AD-SKOPJE ; Bul. Aleksandar Makedonski 12, 1000 Skopje, MK, MK	22665
04116 PP	1977-429	ALKALOID, HEMIJSKA FARMACEUTSKA, KOZMETIČKA INDUSTRIJA ; SKOPJE, BULEVAR JUGOSLAVIJE 12, MK, MK	22216
04117 PP	1984-522	ALKALOID AD SKOPJE FARMACEVTSKO HEMIJSKA KOZMETICKA INDUSTRIJA ; BULEVAR ALEKSANDAR MAKEDONSKI 12,1000 SKOPJE, MK, MK	27791
04118 PP	2005-1325	FARMACEVTSKA HEMISKA KOZMETIČKA INDUSTRIJA "ALKALOID" AD-SKOPJE ; 1000 Skopje, Aleksandar Makedonski 12, R. Makedonija, MK, MK	51925
04119 PP	2004-30	Brown-Forman Corporation, a Delaware corporation ; 850 Dixie Highway, Louisville, Kentucky 40210, US, US	49543
04120 PP	1986-382	KRKA tovarna zdravil d.d., Novo mesto ; 8501 Novo mesto, Šmarješka c. 6, SI, SI	29746
04122 PP	2006-1942	ПРЕЋУЗЕЋЕ ЗА ПРОИЗВОЊУ МАСА ЗА ЗАВРШНЕ РА'ОВЕ У "РАЂЕВИНАРСТВУ КАРБОН "ОО ТОПОЛА; БУЛЕВАР ВОЖ"А КАРАБОРБА 126, RS, RS	51638

04123 PP	2004-1053	ПРЕЋУЗЕЋЕ ЗА ПРОИЗВОЊУ МАСА ЗА ЗАВРШНЕ РАЊОВЕ У "РАЂЕВИНАРСТВУ КАРБОН "ОО ТОПОЛА; БУЛЕВАР ВОЖ"А КАРАЂОРЂА 126, RS, RS	51192
04124 PP	1994-184	GULF INTERNATIONAL LUBRICANTS, LTD.; 41 CEDAR AVENUE, HAMILTON, BM, BM	40028
04125 PP	1992-476	KRKA TOVARNA ZDRAVIL D.D.; NOVO MESTO, ŠMARJEŠKA CESTA 6 REPUBLI- KA SLOVENIJA, SI, SI	39425
04127 PP	1984-499	KRKA, TOVARNA ZDRAVIL D.D. NOVO MESTO and KRKA, TOVARNA ZDRA- VIL, N.SOL.O.; Šmarješka cesta 6, Novo Mesto, SI and NOVO MESTO, CE- STA HEROJEV 45, SI, SI	28619
04129 PP	1968-419	THE PROCTER & GAMBLE COMPANY; ONE PROCTER & GAMBLE PLAZA, CIN- CINNATI, OHIO, US, US	18135
04130 PP	1999-24	THE POLO/LAUREN COMPANY, L.P. (New York Limited Partnership); 650 Madison Avenue, New York, New York 10022, US, US	44637
04131 PP	1987-854	ТОБАЧНА LJUBLJANA, PROIZVODNO IN TRGOVSKO PODJETJE ZA TOBAČ- NE IZDELKE, DOO; LJUBLJANA, TOBAČNA 5, SI, SI	32739
04132 PP	1998-938	CANON KABUSHIKI KAISHA; 30-2, Shimomaruko 3-chome, Ohta-ku, Tokyo, JP, JP	44519
04133 PP	1998-1214	MIH INTELPROP HOLDINGS LIMITED (Mauritian company); 3rd Floor, Les Cascades, Edith Cavell Street, Port Louis, MU, MU	44604
04134 PP	1998-1210	MIH INTELPROP HOLDINGS LIMITED (Mauritian company); 3rd Floor, Les Cascades, Edith Cavell Street, Port Louis, MU, MU	44600
04135 PP	1998-1211	MIH INTELPROP HOLDINGS LIMITED (Mauritian company); 3rd Floor, Les Cascades, Edith Cavell Street, Port Louis, MU, MU	44601
04136 PP	1998-1212	MIH INTELPROP HOLDINGS LIMITED (Mauritian company); 3rd Floor, Les Cascades, Edith Cavell Street, Port Louis, MU, MU	44602
04137 PP	1998-1213	MIH INTELPROP HOLDINGS LIMITED (Mauritian company); 3rd Floor, Les Cascades, Edith Cavell Street, Port Louis, MU, MU	44603
04138 PP	1990-1012	SONY BMG MUSIC ENTERTAINMENT; 550 Madison Avenue, New York, New York, US, US	36482
04139 PP	1998-1125	MIH INTELPROP HOLDINGS LIMITED; 3rd Floor, Les Cascades, Edith Cavell Street, Port Louis, MU, MU	45644
04140 PP	1998-1277	LAUREL BANK MACHINES CO., LTD.; 1-2, Toranomom 1-chome, Minato-ku, Tokyo, JP, JP	44465
04141 PP	1998-716	IDG BOOKS WORLDWIDE, INC.; 919 E. Hillsdale Boulevard, Foster City, Califor- nia 94404, US, US	44199
04142 PP	1990-1677	BACARDI & COMPANY LIMITED; MILLAR ROAD, NEW PROVIDENCE, BAHAMI, BS, BS	36318
04143 PP	2000-1061	PFIZER CARIBE LIMITED a corporation organized and existing under the laws of the Island of Guernsey; Coutts House Le Truchot St. Peter Port Guernsey GY1 1WD Channel Islands Great Britain, GB, GB	43923
04144 PP	1987-827	SONY BMG MUSIC ENTERTAINMENT; 550 Madison Avenue, New York, New York, US, US	32483
04145 PP	1986-368	LERNCO, INC.; 1105 NORTH MARKET STREET, WILMINGTON, DELAWARE 19801, US, US	32063
04146 PP	1975-322	SYNGENTA LIMITED SYNGENTA EUROPEAN REGIONAL CENTRE; PRIESTLEY ROAD, SURREY RESEARCH PARK, GUILDFORD, SURREY GU2 7YH, GB, GB	23410
04163 PP	1967-185	PIONEER HI-BRED INTERNATIONAL, INC.; 7100 N.W. 62 nd Avenue, P.O. Box 1014, Johnston, IA 50131-1014, US, US	17721
04164 PP	1974-233	FEDERACION NACIONAL DE CAFETEROS DE COLOMBIA; CALLE 73 No.8-13 BOGOTA, CO, CO	29965
04165 PP	2006-2661	FEDERACION NACIONAL DE CAFETEROS DE COLOMBIA; Calle 73 No. 8-13, Bogota D.C., Republic of Colombia, CO, CO	54569
04166 PP	2006-2663	FEDERACION NACIONAL DE CAFETEROS DE COLOMBIA; Calle 73 No. 8-13, Bogota D.C., CO, CO	54568
04167 PP	2006-2662	FEDERACION NACIONAL DE CAFETEROS DE COLOMBIA; Calle 73 No. 8-13, Bogota D.C., CO, CO	54536

04168 PP	2006-2664	FEDERACION NACIONAL DE CAFETEROS DE COLOMBIA ; Calle 73 No. 8-13, Bogota D.C., CO, CO	54561
04169 PP	2004-1621	FEDERACION NACIONAL DE CAFETEROS DE COLOMBIA ; Calle 73 No. 8-13, Bogota D.C., CO, CO	50744
04170 PP	1997-940	MARIBORSKA LIVARNA MARIBOR D.D. ; OREŠKO NABREŽJE 9, 2000 MARI-BOR, SI, SI	43023
04171 PP	1969-287	MARIBORSKA LIVARNA MARIBOR d.d. ; Oreško nabrežje 9, 2000 Maribor, SI, SI	
04172 PP	2006-1879	Bluetooth SIG, Inc. (Delaware corporation) ; 500 108th Avenue, NE Suite 250, Bellevue, Washington 98004, US, US	54651
04173 PP	2006-1880	Bluetooth SIG, Inc. (Delaware corporation) ; 500 108th Avenue, NE Suite 250, Bellevue, Washington 98004, US, US	54094
04174 PP	2004-311	PINUS tovarna kemičnih izdelkov d.d. ; Grajski trg 21, 2327 RA--ČE, Slovenija, SI, SI	49723
04175 PP	2004-308	PINUS tovarna kemičnih izdelkov d.d. ; Grajski trg 21, 2327 RA--ČE, Slovenija, SI, SI	49722
04176 PP	2007-557	The Prudential Insurance Company of America (New Jersey corporati-on) ; 751 Broad Street Newark, NJ 07102, US, US	55144
04177 PP	1995-582	INTERCONTINENTAL TOBACCO COMPANY LIMITED ; International Trust Bu-ilding, Road Town, Tortola, VG, VG	40973
04178 PP	1984-780	GROUP TOMOS, d.o.o., industrijski holding and TOMOS, d.o.o., proizvodnja dvokoles in komponent ; KOPER, Šmarska c. 4, SI and Šmarska c.4, 6000 Koper, SI, SI	28193
04179 PP	1988-1202	FEDERACION NACIONAL DE CAFETEROS DE COLOMBIA ; Calle 73 No. 8-13, Bogota D.C., CO, CO	34193
04180 PP	2001-602	KOKA DD ; Jalkovečka b.b., HR-42000 Varaždin, HRVATSKA, HR, HR	46984
04181 PP	1989-848	PINUS TOVARNA KEMIČNIH IZDELKOV D.D. ; RAČE, GRAJSKI TRG 21, SI, SI	34278
04182 PP	1991-1641	CONDE NAST VERLAG GmbH ; LEOPOLDSTRASSE 44, W-8000 MUNCHEN 40, DE, DE	38399
04183 PP	2001-609	KOKA DD ; JALKOVEČKA BB HR-42000 VARAŽDIN, HR, HR	46985
04184 PP	1976-481	THE PRUDENTIAL INSURANCE COMPANY OF AMERICA (New Jersey Cor-poration) ; 751 Broad Street Newark, NJ 07102, US, US	24774
04185 PP	2001-590	VINDIJA Prehrambena industrija d.d. ; Međimurska 6, HR-42000 Varaždin, HRVATSKA, HR, HR	46930
04187 PP	2001-593	VINDIJA Prehrambena industrija d.d. ; Međimurska 6, HR-42000 Varaždin, HRVATSKA, HR, HR	46960
04188 PP	1999-405	BADEL D.O.O. ; Žitnjak bb, HR-10000 Zagreb, HR, HR	45211
04209 PP	1999-409	JACK DANIEL'S PROPERTIES, INC.(a Delaware corporation) ; 4040 Civic Center Drive, Suite 528, San Rafael, California 94903, US, US	45164
04210 PP	1999-281	JACK DANIEL'S PROPERTIES, INC.(a Delaware corporation) ; 4040 Civic Center Drive, Suite 528, San Rafael, California 94903, US, US	45169
04211 PP	1999-274	JACK DANIEL'S PROPERTIES, INC., a Delaware corporation ; 4040 Civic Cen-ter Drive, Suite 528, San Rafael, California 94903, US, US	44974
04212 PP	1999-273	JACK DANIEL'S PROPERTIES, INC., a Delaware corporation ; 4040 Civic Cen-ter Drive, Suite 528, San Rafael, California 94903, US, US	44973
04213 PP	1999-6	GENENTECH, INC. ; 1DNA Way, South San Francisco, CA 94080-4990, US, US	44538
04214 PP	1988-476	ATLANTIC INDUSTRIES and ATLANTIC INDUSTRIES ; P.O.Box 309 GT, Grand Cayman, Cayman Islands, KY and P.O.BOX 309GT, UGLAND HOU-SE, SOUTH CHURCH STREET, GRAND CAYMAN, GEORGE TOWN, CAYMAN ISLANDS(KAJMANSKA OSTRVA), KY, KY	33331
04215 PP	1975-481	ATLANTIC INDUSTRIES ; P.O.BOX 309 GT, UGLAND HOUSE, SOUTH CHURCH STREET, GEORGE TOWN, GRAND CAYMAN, KAYMAN ISLANDS(KAJMANSKA OSTRVA)BWI, KY, KY	23628
04216 PP	1999-89	ATLANTIC INDUSTRIES and ATLANTIC INDUSTRIES ; P.O.Box 309 GT, Grand Cayman, Cayman Islands, KY and P.O.BOX 309 GT, UGLAND HOU-SE, SOUTH CHURCH STREET, GRAND CAYMAN, GEORGE TOWN, CAYMAN ISLANDS(KAJMANSKA OSTRVA), KY, KY	46119

04217 PP	1975-681	ELI LILLY AND COMPANY; LILLY CORPORATE CENTER, INDIANAPOLIS, INDIANA, US, US	23807
04218 PP	2000-811	Japan Tobacco Inc.; 2-2-1 Toranomom, Minato-ku, Tokyo, JP, JP	54990
04219 PP	1987-769	LG CORP.; 20,YOIDO-DONG,YONGDUNGPO-GU,SEOUL, KR, KR	32743
04220 PP	1987-770	LG CORP.; 20,YOIDO-DONG,YONGDUNGPO-GU,SEOUL, KR, KR	32744
04221 PP	2006-2318	GALLAHER LIMITED; Members Hill, Brooklands Road, Weybridge, Surrey KT13 0QU, GB, GB	54277
04223 PP	1968-420	THE PROCTER & GAMBLE COMPANY; ONE PROCTER & GAMBLE PLAZA, CINCINNATI, OHIO, US, US	18083
04224 PP	1998-1183	SOCIÉTÉ DES PRODUITS NESTLÉ S.A.; Vevey, CH, CH	44902
04226 PP	1968-414	THE PROCTER & GAMBLE COMPANY; ONE PROCTER & GAMBLE PLAZA, CINCINNATI, OHIO, US, US	18079
04227 PP	1968-418	THE PROCTER & GAMBLE COMPANY; ONE PROCTER & GAMBLE PLAZA, CINCINNATI, OHIO, US, US	18115
04228 PP	1998-899	FLEISHMAN-HILLARD INC.; 200 North Broadway. St. Louis, MO 63102, US, US	44652
04229 PP	1989-29	CENTRO DE INMUNOENSAYO; 134 STREET, 25 AVENUE, MIRAMAR, HAVANA CITY, CU, CU	35316
04230 PP	1999-38	Marbo Product, MP za proizvodnju prehrambenih proizvoda d.o.o.; Андре Николића 1-3, Београд, Србија, RS, RS	45831
04231 PP	1999-39	Marbo Product, MP za proizvodnju prehrambenih proizvoda d.o.o.; Андре Николића 1-3, Београд, RS, RS	45043
04232 PP	1968-510	E.R. SQUIBB & SONS L.L.C. a Delaware Limited Liability Company; Lawrenceville-Princeton Road, Princeton, New Jersey 08540, US, US	18095
04233 PP	1987-593	C.I. BANACOL, S.A.; CALLE 26 26, NO. 48-12 MEDELLIN (ANTIOQUIA), CO, CO	32712
04234 PP	1987-379	RICOH COMPANY, LTD.; 1-15-5, MINAMI-AOYAMA, MINATO-KU, TOKYO, JP, JP	32727
04235 PP	1991-155	TABACCO INTERNATIONAL RICHMOND, INC.; 701 NORTH 6th STREET, SUITE 100, RICHMOND, VIRGINIA 23219 ZDA, US, US	37703
04236 PP	1999-37	Marbo Product, MP za proizvodnju prehrambenih proizvoda d.o.o.; Андре Николића 1-3, Београд, Србија, RS, RS	45832
04237 PP	1986-714	BAYER AG; 5090 LEVERKUSEN, bAYERWERK, DE, DE	31570
04238 PP	1964-114	EXIDE TECHNOLOGIES (a Delaware corporation); 13000 DEERFIELD PARKWAY,BUILDING 200,ALPHARETTA,GEORGIA 30004, US, US	16291
04239 PP	1968-369	INFINEUM INTERNATIONAL LIMITED; CORPORATE CENTRE, P.O. BOX 1, MILTON HILL, ABINGDON, OXFORD OX13 6BB, GB, GB	18074
04240 PP	1973-495	ALPS ELECTRIC CO., LTD.; NO. 1-7 YUKIGAYA, OHTSUKA-CHO, OHTA-KU, TOKYO, JP, JP	23587
04243 PP	1999-20	Re/Max International, Inc.; 8390 East Crescent Parkway, Greenwood Village, CO 80111, US, US	44788
04244 PP	2006-2670	Centra S.A.; Gdynska 31/33, PL-61-016 Poznan, PL, PL	54575
04245 PP	1989-566	BATMARK, INC.; 1209 ORANGE STREET, WILMINGTON, DELAWARE, US, US	35070
04246 PP	2001-645	SIDERCA SOCIEDAD ANONIMA INDUSTRIAL Y COMERCIAL; Av.Leandro N.Alem 1067, Piso 27, Buenos Aires, ARGENTINA, AR, AR	46651
04247 PP	1977-537	DOVER CORPORATION; 277 PARK AVENUE, NEW YORK, N.Y. 10017, US, US	25486
04248 PP	1970-1047	COPPERWELD CORPORATION and COPPERWELD CORPORATION, korporacija organizovana po propisima države Delaware; Two Oliver plaza, Pittsburg, Pennsylvania 15222, US and Four Gateway Center, Pittsburg, Pennsylvania 15222, US, US	20080
04282 PP	2006-2615	GALLAHER LIMITED; Members Hill, Brooklands Road, Weybridge, Surrey KT13 0QU, GB, GB	54472
04283 PP	1979-202	McDONALD'S CORPORATION; McDONALD'S PLAZA, OAK BROOK, ILLINOIS, US, US	28335
04284 PP	1991-1390	McDONALD'S CORPORATION; ONE McDONALD'S PLAZA, OAK BROOK, ILLINOIS 60521, US, US	36929
04285 PP	1979-206	McDONALD'S CORPORATION; McDONALD'S PLAZA, OAK BROOK, ILLINOIS, US, US	28339

04286 PP	1999-342	ExxonMobil Oil Corporation; 5959 Las Colinas Boulevard, Irving, TX 75039-2298, US, US	45204
04287 PP	1999-343	ExxonMobil Oil Corporation; 5959 Las Colinas Boulevard, Irving, TX 75039-2298, US, US	45203
04288 PP	1999-344	ExxonMobil Oil Corporation; 5959 Las Colinas Boulevard, Irving, TX 75039-2298, US, US	45205
04289 PP	1999-345	ExxonMobil Oil Corporation; 5959 Las Colinas Boulevard, Irving, TX 75039-2298, US, US	45206
04290 PP	1999-341	ExxonMobil Oil Corporation; 5959 Las Colinas Boulevard, Irving, TX 75039-2298, US, US	45201
04291 PP	1988-157	NETHERBY LIMITED; JERSEY CHANNEL ISLANDS, NORMANDY HOUSE, ST. HELIER, GB, GB	39503
04292 PP	1987-955	CHIVAS BROTHERS PERNOD RICARD LIMITED; 111/113 Renfrew Road, Paisley PA3 4DY, Ujedinjeno Kraljevstvo, GB, GB	32977
04293 PP	1999-86	THE PROCTER & GAMBLE COMPANY; One Procter & Gamble Plaza, Cincinnati, Ohio, US, US	45342
04294 PP	1937-443	KIMBERLY-CLARK WORLDWIDE, INC.; NEENAH, WISCONSIN 54956, US, US	10249
04295 PP	1988-247	ABBOTT LABORATORIES; ABBOTT PARK, ILLINOIS 60064, US, US	33252
04296 PP	1987-628	PHILIP MORRIS PRODUCTS S.A.; Quai Jeanrenaud 3, CH-2000 Neuchatel, CH, CH	32704
04297 PP	1975-501	PHILIP MORRIS PRODUCTS S.A.; Quai Jeanrenaud 3, CH-2000 Neuchatel, CH, CH	23695
04298 PP	1958-94	ATLAS COPCO CRAELIUS AB; S-195 82 MARSTA, SE, SE	14406
04299 PP	1967-539	AJINOMOTO KABUSHIKI KAISHA (AJINOMOTO CO., INC.); 15-1 KYOBASHI 1-CHOME, CHUO-KU, TOKYO, JP, JP	18199
04300 PP	1984-446	McDONALD'S CORPORATION; ONE McDONALD'S PLAZA, OAK BROOK, ILLINOIS 60521, US, US	31261
04301 PP	1979-211	McDONALD'S CORPORATION; McDONALD'S PLAZA, OAK BROOK, ILLINOIS, US, US	26738
04302 PP	1986-43	McDONALD'S CORPORATION; ONE McDONALD'S PLAZA, OAK BROOK, ILLINOIS 60521, US, US	30859
04303 PP	1979-208	McDONALD'S CORPORATION; McDONALD'S PLAZA, OAK BROOK, ILLINOIS, US, US	28341
04304 PP	1979-203	McDONALD'S CORPORATION; McDONALD'S PLAZA, OAK BROOK, ILLINOIS, US, US	28336
04305 PP	1985-581	THE COCA-COLA COMPANY; ONE COCA-COLA PLAZA, ATLANTA, GEORGIA 30313, US, US	32953
04306 PP	1999-102	TELEFONAKTIEBOLAGET L M ERICSSON; SE-126 25 Stockholm, SE, SE	44875
04307 PP	1987-533	ALTIA GROUP LTD; SALMISAAREN RANTA 7, 00180 HELSINKI, FI, FI	32831
04308 PP	1988-38	E.R. SQUIBB & SONS, L.L.C. a Delaware Limited Liability Company; Lawrenceville-Princeton Road, Princeton, New Jersey 08540, US, US	32784
04309 PP	1984-372	NORSK HYDRO ASA; N-0240 OSLO, NORVEŠKA, NO, NO	32794
04310 PP	1987-585	PREPARADOS ALIMENTICIOS, S.A.; JOSEP TARRADELLAS 38 E-08029 BARCELONA, ES, ES	32800
04316 PP	1998-853	REEMTSMA CIGARETTENFABRIKEN GmbH; PARKSTRASSE 51, 22605 HAMBURG, DE, DE	44605
04317 PP	1984-445	McDONALD'S CORPORATION; ONE McDONALD'S PLAZA, OAK BROOK, ILLINOIS 60521, US, US	31260
04318 PP	2004-161	McDONALD S CORPORATION, proizvodno i trgovinsko preduzeće organizovano po propisima države Delaware; One McDonald s Plaza, Oak Brook, Illinois 60523, US, US	50124
04319 PP	1984-447	McDONALD'S CORPORATION; ONE McDONALD'S PLAZA, OAK BROOK, ILLINOIS 60521, US, US	31262
04320 PP	1973-333	CHIVAS BROTHERS (EUROPE) LIMITED; 111/113 RENFREW ROAD, PAISLEY, RENFREWSHIRE, PA3 4DY, GB, GB	21502

04321 PP	1974-731	SOLAR TURBINES INC. ; 2200 PACIFIC HIGHWAY, SAN DIEGO, CALIFORNIA, US, US	24973
04322 PP	2002-354	Caterpillar Inc. ; 100 N.E. Adams Street, Peoria, Illinois 61629, US, US	48203
04323 PP	1998-829	THE PRUDENTIAL ASSURANCE COMPANY LIMITED ; Laurence Pountney Hill, London EC4R 0HH, GB, GB	44375
04332 PP	1989-51	LAROX OY ; TUKKIKATU 1, 53900 LAPPEENRANTA, FI, FI	34327
04338 PP	1986-836	RENK TACKE GMBH ; GOGGINEGER STR. 73, D-8900 AUGSBURG, DE, DE	32798
04339 PP	1999-161	THE PROCTER & GAMBLE COMPANY ; One Procter & Gamble Plaza, Cincinnati, Ohio, US, US	44873
04340 PP	1999-469	ARMSTRONG WORLD INDUSTRIES, INC. and AWI LICENSING COMPANY ; Liberty & Charlotte Streets, Lancaster, Pennsylvania 17603, US and 802 West Street, Wilmington, Delaware 19801, US, US	44857
04341 PP	1975-111	KRATON POLYMERS RESEARCH B.V. ; BADHULSWEG 3 1030 BH AMSTERDAM, NT, NT	23812
04342 PP	1947-291	CHEVRON GLOBAL ENERGY INC.(Delaware Corporation) ; 6001 BOLLINGER CANYON ROAD SAN RAMON, CALIFORNIA 94583, US, US	11562
04343 PP	1970-441	CHEVRON GLOBAL ENERGY,INC(Delaware Corporation) ; 6001 BOLLINGER CANYON ROAD SAN RAMON,CALIFORNIA 94583, US, US	19642
04344 PP	1985-633	CHEVRON GLOBAL ENERGY,INC(Delaware Corporation) ; 6001 BOLLINGER CANYON ROAD SAN RAMON,CALIFORNIA 94583, US, US	30269
04345 PP	1984-126	CHEVRON GLOBAL ENERGY ,INC(Delaware Corporation) ; 6001 BOLLINGER CANYON ROAD SAN RAMON,CALIFORNIA 94583, US, US	31784
04346 PP	1965-201	JOHN B. STETSON COMPANY ; 175 Main Street, Mt. Kisco, New York, US, US	16730
04347 PP	1970-394	CHEVRON GLOBAL ENERGY,INC(Delaware Corporation) ; 6001 BOLLINGER CANYON ROAD SAN RAMON, CALIFORNIA 94583, US, US	19894
04348 PP	1970-393	CHEVRON GLOBAL ENERGY,INC(Delaware Corporation) ; 6001 BOLLINGER CANYON ROAD SAN RAMON,CALIFORNIA 94583, US, US	19651
04349 PP	1970-392	CHEVRON GLOBAL ENERGY,INC(Delaware Corporation) ; 6001 BOLLINGER CANYON ROAD SAN RAMON,CALIFORNIA 94583, US, US	19650
04350 PP	1970-391	CHEVRON GLOBAL ENERGY,INC(Delaware Corporation) ; 6001 BOLLINGER CANYON ROAD SAN RAMON,CALIFORNIA 94583, US, US	19649
04351 PP	1970-390	CHEVRON GLOBAL ENERGY,INC(Delaware Corporation) ; 6001 BOLLINGER CANYON ROAD SAN RAMON,CALIFORNIA 94583, US, US	19648
04352 PP	1970-389	CHEVRON GLOBAL ENERGY,INC(Delaware Corporation) ; 6001 BOLLINGER CANYON ROAD SAN RAMON,CALIFORNIA 94583, US, US	19647
04353 PP	1970-388	CHEVRON GLOBAL ENERGY,INC(Delaware Corporation) ; 6001 BOLLINGER CANYON ROAD SAN RAMON,CALIFORNIA 94583, US, US	19646
04354 PP	1970-386	CHEVRON GLOBAL ENERGY, INC(Delaware Corporation) ; 6001 BOLLINGER CANYON ROAD SAN RAMON,CALIFORNIA 94583, US, US	19644
04355 PP	1936-197	Chevron Corporation (Delaware corporation) ; 575 MARKET STREET SAN FRANCISCO, CALIFORNIA 94105,, US, US	9390
04356 PP	1970-406	CHEVRON GLOBAL ENERGY,INC(Delaware Corporation) ; 6001 BOLLINGER CANYON ROAD SAN RAMON,CALIFORNIA 94583, US, US	19628
04357 PP	1970-408	CHEVRON GLOBAL ENERGY,INC(Delaware Corporation) ; 6001 BOLLINGER CANYON ROAD SAN RAMON,CALIFORNIA 94583, US, US	19630
04358 PP	1970-409	CHEVRON GLOBAL ENERGY,INC(Delaware Corporation) ; 6001 BOLLINGER CANYON ROAD SAN RAMON,CALIFORNIA 94583, US, US	19631
04359 PP	1970-411	CHEVRON GLOBAL ENERGY,INC(Delaware Corporation) ; 6001 BOLLINGER CANYON ROAD SAN RAMON,CALIFORNIA 94583, US, US	19633
04360 PP	1970-410	CHEVRON GLOBAL ENERGY,INC(Delaware Corporation) ; 6001 BOLLINGER CANYON ROAD, SAN RAMON,CALIFORNIA 94583, US, US	19632
04361 PP	1984-127	CHEVRON GLOBAL ENERGY,INC(Delaware Corporation) ; 6001 BOLLINGER CANYON ROAD SAN RAMON,CALIFORNIA 94583, US, US	32624
04362 PP	1968-79	CHEVRON ORONITE COMPANY LLC (DELAWARE CORPORATION) ; 575 MARKET STREET SAN FRANCISCO, CALIFORNIA 94105,, US, US	18046
04363 PP	2006-2961	ITM ENTREPRISES, a French Societe Anonyme ; 24, rue Auguste Chabrieres, 75015 Paris, FR, FR	54769

04364 PP	2006-416	Caterpillar Inc. a corporation of Delaware; 100 N.E. Adams Street, Peoria, Illinois 61629, US, US	53053
04365 PP	2006-409	Caterpillar Inc. a corporation of Delaware; 100 N.E. Adams Street, Peoria, Illinois 61629, US, US	53047
04366 PP	1965-264	RODENSTOCK GMBH; ISARTALSTRASSE 43, D-80469 MUNCHEN, DE, DE	16750
04367 PP	1987-962	HONDA GIKEN KOGYO KABUSHIKI KAISHA; NO. 1-1, 2-CHOME, MINAMI-AOYAMA, MINATO-KU, TOKYO, JP, JP	33015
04368 PP	1973-165	CASIO KEISANKI KABUSHIKI KAISHA (CASIO COMPUTER CO., LTD); 6-2, HON-MACHI 1-CHOME, SHIBUYA-KU, TOKYO, JP, JP	23659
04369 PP	1991-769	KABUSHIKI KAISHA TOPCON; 75-1, HASUNUMA-CHO, ITABASHI-KU, TOKYO, JP, JP	37889
04370 PP	1991-615	NISSIN SHOKUHIN KABUSHIKI KAISHA; 1-1 NISHINAKAJIMA 4-CHOME, YODOGAWA-KU, OSAKA, JP, JP	37499
04371 PP	1991-614	NISSIN SHOKUHIN KABUSHIKI KAISHA; 1-1 NISHINAKAJIMA 4-CHOME, YODOGAWA-KU, OSAKA, JP, JP	37498
04373 PP	1991-612	NISSIN SHOKUHIN KABUSHIKI KAISHA; 1-1 NISHINAKAJIMA 4-CHOME, YODOGAWA-KU, OSAKA, JP, JP	37496
04374 PP	1979-249	NISSIN SHOKUHIN KABUSHIKI KAISHA; 4-1-1, NISHINAKAJIMA, YODOGAWA-KU, OSAKA, JP, JP	30174
04375 PP	1993-154	NISSIN SHOKUHIN KABUSHIKI KAISHA; 1-1 NISHINAKAJIMA 4-CHOME, YODOGAWA-KU, OSAKA, JP, JP	39927
04376 PP	1979-250	NISSIN SHOKUHIN KABUSHIKI KAISHA; 4-1-1, NISHINAKAJIMA, YODOGAWA-KU, OSAKA, JP, JP	30175
04377 PP	1979-252	NISSIN SHOKUHIN KABUSHIKI KAISHA (NISSIN FOOD PRODUCTS CO., LTD.); 4-1-1 NISHINAKAJIMA YODOGAWAKU, OSAKA, JP, JP	26779
04378 PP	2003-663	NISSIN SHOKUHIN KABUSHIKI KAISHA t/a NISSIN FOOD PRODUCTS CO., LTD 1-1; Nishinakajima 4-chome, Yodogawa-ku, OSAKA, JAPAN, JP, JP	48919
04379 PP	1990-2400	NISSIN FOOD PRODUCTS CO., LTD.; 1-1 NISHINAKAJIMA 4-CHOME, YODOGAWA-KU, OSAKA, JP, JP	37486
04381 PP	1997-1218	CATERPILLAR INC.; 100 N.E. ADAMS ST., PEORIA, ILLINOIS 61629-6490, US, US	43066
04382 PP	1967-61	CATERPILLAR INC.; 100 N.E. ADAMS STREET, PEORIA, ILLINOIS 61629, US, US	17507
04383 PP	1997-1219	CATERPILLAR INC. korporacija organizovana i koja postoji po zakonima države Delaware,; 100 N.E. ADAMS STREET, PEORIA, ILLINOIS 61629-6490, US, US	43442
04384 PP	1946-116	CATERPILLAR INC.; 100 N.E. ADAMS STREET, PEORIA, ILLINOIS 61629, US, US	11153
04385 PP	1967-60	CATERPILLAR INC.; 100 N.E. ADAMS STREET, PEORIA, ILLINOIS 61629, US, US	17522
04386 PP	1991-669	CATERPILLAR INC.; 100 N.E. ADAMS STREET, PEORIA, ILLINOIS 61629-6490, US, US	38449
04387 PP	1999-762	CATERPILLAR INC.; 100 N.E. Adams Street., Peoria, Illinois 61629, US, US	45923
04388 PP	1991-668	CATERPILLAR INC.; 100 N.E. ADAMS STREET, PEORIA, ILLINOIS 61629-6490, US, US	37650
04389 PP	1999-761	CATERPILLAR INC.; 100 N.E. Adams Street., Peoria, Illinois 61629, US, US	45924
04390 PP	2006-2479	KRAFT FOODS SCHWEIZ HOLDING AG; Bellerivestrasse 203, CH-8008 Zurich, CH, CH	54870
04391 PP	2006-2478	KRAFT FOODS SCHWEIZ HOLDING AG; Bellerivestrasse 203, CH-8008 Zurich, CH, CH	54869
04392 PP	2006-1123	Kraft Foods Schweiz Holding AG; Bellerivestrasse 203, CH-8008 Zurich, Švajcarska, CH, CH	53751
04393 PP	2005-171	KRAFT FOODS SCHWEIZ HOLDING AG; Bellerivestrasse 203, CH-8008 Zurich, CH, CH	51181
04394 PP	1994-68	KRAFT FOODS SCHWEIZ HOLDING AG (KRAFT FOODS SUISSE HOLDING SA) (KRAFT FOODS SWITZERLAND HOLDING LTD); Bellerivestrasse 203, CH-8008 Zurich, CH, CH	40603
04395 PP	1998-455	KRAFT FOODS SCHWEIZ HOLDING AG (KRAFT FOODS SUISSE HOLDING SA) (KRAFT FOODS SWITZERLAND HOLDING LTD); Bellerivestrasse 203, CH -8008 Zurich, Švajcarska, CH, CH	44684

04396 PP	1998-319	KRAFT FOODS SCHWEIZ HOLDING AG (KRAFT FOODS SUISSE HOLDING SA) (KRAFT FOODS SWITZERLAND HOLDING LTD); Bellerivestrasse 203, CH-8008 Zurich, Švajcarska, CH, CH	43949
04397 PP	1992-1208	KRAFT FOODS SCHWEIZ HOLDING AG (KRAFT FOODS SUISSE HOLDING SA) (KRAFT FOODS SWITZERLAND HOLDING LTD); Bellerivestrasse 203, CH-8008 Zurich, CH, CH	39923
04398 PP	1998-1085	KRAFT FOODS SCHWEIZ HOLDING AG (KRAFT FOODS SUISSE HOLDING SA) (KRAFT FOODS SWITZERLAND HOLDING LTD); Bellerivestrasse 203, CH-8008 Zurich, CH, CH	46045
04399 PP	2003-201	Kraft Foods Holdings, Inc (Delaware corporation); Three Lakes Drive Northfield, Illinois 60093,, US, US	48888
04400 PP	1997-1112	BRISTOL-MYERS SQUIBB SARL,A FRENCH COMPANY; 3,RUE JOSEPH MONIER,92500 RUEIL MALMAISON, FR, FR	43700
04422 PP	1990-1459	CHEVRON GLOBAL ENERGY,INC(Delaware Corporation); 6001 BOLLINGER CANYON ROAD SAN RAMON, CALIFORNIA 94583, US, US	36568
04423 PP	1969-285	Chevron Corporation (Delaware corporation); 6001 Bollinger Canyon Road, San Ramon, CA 94583, US, US	18816
04424 PP	1969-286	Chevron Corporation (Delaware corporation); 6001 Bollinger Canyon Road, San Ramon, CA 94583, US, US	18817
04425 PP	1969-323	Chevron Corporation (Delaware corporation); 6001 Bollinger Canyon Road, San Ramon, CA 94583, US, US	18818
04426 PP	2001-978	Chevron Corporation (Delaware corporation); 575 MARKET STREET SAN FRANCISCO, CALIFORNIA 94105, US, US	47087
04427 PP	1947-320	Chevron Corporation (Delaware corporation);; 6001 Bollinger Canyon Road, San Ramon, CA 94583, US, US	11579
04428 PP	1957-149	Chevron Corporation (Delaware corporation); 6001 Bollinger Canyon Road, San Ramon, CA 94583, US, US	14080
04429 PP	1997-802	CHEVRON GLOBAL ENERGY,INC(Delaware Corporation); 6001 BOLLINGER CANYON ROAD SAN RAMON, CALIFORNIA 94583, US, US	43181
04430 PP	1970-376	CHEVRON GLOBAL ENERGY,INC(Delaware Corporation); 6001 BOLLINGER CANYON ROAD SAN RAMON,CALIFORNIA 94583, US, US	19515
04431 PP	1997-803	CHEVRON GLOBAL ENERGY,INC(Delaware Corporation); 6001 BOLLINGER CANYON ROAD SAN RAMON, CALIFORNIA 94583, US, US	43131
04432 PP	1970-381	CHEVRON GLOBAL ENERGY,INC(Delaware Corporation); 6001 BOLLINGER CANYON ROAD SAN RAMON,CALIFORNIA 94583, US, US	19520
04433 PP	1947-290	CHEVRON GLOBAL ENERGY INC.(Delaware Corporation) and Chevron Global Energy Inc. (Delaware Corporation); 6001 BOLLINGER CANYON ROAD, SAN RAMON,CALIFORNIA 94583,, US and 6001 Bollinger Canyon Road, San Ramon, California 94583, US, US	11612
04434 PP	1970-382	CHEVRON GLOBAL ENERGY,INC(Delaware Corporation); 6001 BOLLINGER CANYON ROAD SAN RAMON,CALIFORNIA 94583, US, US	19521
04435 PP	1991-2023	CHEVRON GLOBAL ENERGY, INC(Delaware Corporation); 6001 BOLLINGER CANYON ROAD SAN RAMON, CALIFORNIA 94583, US, US	37516
04436 PP	2005-940	ALVAREZ AND MARSAL HOLDINGS, LLC (Delaware limited liability company); 600 Lexington Avenue, 6th Floor, New York, New York 10022, US, US	51582
04437 PP	2005-939	ALVAREZ AND MARSAL HOLDINGS, LLC (Delaware limited liability company); 600 Lexington Avenue, 6th Floor, New York, New York 10022, US, US	51581
04438 PP	2005-941	ALVAREZ AND MARSAL HOLDINGS, LLC (Delaware limited liability company); 600 Lexington Avenue, 6th Floor, New York, New York 10022, US, US	51583
04439 PP	1978-2	FLYMO SOCIETE ANONYME; APLENSTRASSE 12, CH 6300 ZUG, CH, CH	26025
04440 PP	1998-846	UNITED PARCEL SERVICE OF AMERICA, INC. and a Delaware Corporation; 55 Glenlake Parkway, NE, Atlanta, Georgia 30328, US and 55 Glenlake Parkway, NE, Atlanta, Georgia 30328, US, US	44340
04441 PP	1988-96	LAPPONIA JEWELRY OY; MAKELANKATU 60 A, SF-00510 HELSINKI, FI, FI	32991

04442 PP	1960-161	RANCO INCORPORATED OF DELAWARE; 300 DELAWARE AVENUE, SUITE 1704, WILMINGTON, DELAWARE 19801, US, US	14948
04443 PP	1967-555	KURARAY CO. LTD.; NO. 1621, SAKAZU, KURASHIKI CITY, JP, JP	17690
04444 PP	1999-237	H-D MICHIGAN, INC.; 315 W. Huron St., Suite 400, Ann Arbor, Michigan 48103, US, US	45247
04445 PP	1986-86	B&J ROCKET SALES AG; Haldenstrasse 5, CH-6340 Baar, CH, CH	32059
04446 PP	1992-160	BRISTOL-MYERS SQUIBB SARL, A FRENCH COMPANY; 3, RUE JOSEPH MONIER, 92500 RUEIL MALMAISON, FR, FR	38939
04447 PP	1997-1115	BRISTOL-MYERS SQUIBB SARL, A FRENCH COMPANY; 3, RUE JOSEPH MONIER, 92500 RUEIL MALMAISON, FR, FR	43701
04448 PP	2001-522	SOUTHERN COMFORT PROPERTIES, INC. a California U.S.A. corporation; 4040 Civic Center Drive, Suite 528, San Rafael, California 94903, US, US	46815
04449 PP	1999-271	SOUTHERN COMFORT PROPERTIES, INC.; 4040, Civic Center Drive, San Rafael, California 94903, US, US	44971
04450 PP	1991-1377	CERVECERIA MODELO, S.A. DE C.V.; Lago Alberto No. 156 Colonia Anahuac, 11320 Mexico, D.F., MX, MX	38325
04451 PP	1975-256	LENNOX INDUSTRIES INC.; 200 SOUTH 12th AVENUE, MARSHALLTOWN, IOWA, US, US	23399
04462 PP	1998-1393	UNITED PARCEL SERVICE OF AMERICA, INC.; 55 Glenlake Parkway, NE, Atlanta, Georgia 30328, US, US	44781
04463 PP	1987-108	SCHERING CORPORATION; KENILWORTH, NEW JERSEY 07033, US, US	32872
04464 PP	1999-199	THE GILLETTE COMPANY; Prudential Tower Building, Boston, Massachusetts 02199, US, US	45326
04465 PP	1967-419	AVENTIS INC.; 3711 Kennett Pike, Suite 200, Greenville, Delaware 19807, US, US	17933
04466 PP	1990-109	CHEVRON GLOBAL ENERGY, INC (Delaware Corporation); 6001 BOLLINGER CANYON ROAD SAN RAMON, CALIFORNIA 94583, US, US	35146
04467 PP	1990-110	CHEVRON GLOBAL ENERGY, INC (Delaware Corporation); 6001 BOLLINGER CANYON ROAD SAN RAMON, CALIFORNIA 94583, US, US	35147
04468 PP	1990-111	CHEVRON GLOBAL ENERGY, INC (Delaware Corporation); 6001 BOLLINGER CANYON ROAD SAN RAMON, CALIFORNIA 94583, US, US	35148
04469 PP	1958-54	CHEVRON ORONITE COMPANY LLC (DELAWARE CORPORATION); 575 MARKET STREET SAN FRANCISCO, CALIFORNIA 94105,, US, US	14291
04470 PP	1998-1123	Essiac Products Inc.; 164 Richmond Road, Ottawa, Ontario K1Z 6W2, CA, CA	44558
04471 PP	1990-340	DOW AGROSCIENCES LLC; 9330 ZIONSVILLE ROAD, INDIANAPOLIS, INDIANA 46268, US, US	35426
04472 PP	2003-1486	Dow AgroSciences LLC (Delaware limited liability company); 9330 Zionsville Road Indianapolis, Indiana 46268, US, US	49361
04473 PP	2004-1182	Dow AgroSciences LLC (Delaware limited liability company); 9330 Zionsville Road Indianapolis, Indiana 46268, US, US	50348
04474 PP	1999-459	Dow AgroSciences LLC (Delaware limited liability company); 9330 Zionsville Road, Indianapolis, IN 46268, US, US	45128
04475 PP	1997-933	DOW AGROSCIENCES LLC; 9330 ZIONSVILLE ROAD, INDIANAPOLIS, IN 46268, US, US	42778
04476 PP	1975-908	Dow AgroSciences LLC (Delaware limited liability company); 9330 Zionsville Road, Indianapolis, Indiana 46268, US, US	24149
04477 PP	2003-1488	Dow AgroSciences LLC (Delaware limited liability company); 9330 Zionsville Road Indianapolis, Indiana 46268, US, US	49362
04478 PP	1984-254	DOW AGROSCIENCES LLC; 9330 ZIONSVILLE ROAD, INDIANAPOLIS, INDIANA 46268, US, US	29427
04479 PP	1984-547	DOW AGROSCIENCE LLC; 9330 ZIONSVILLE ROAD INDIANAPOLIS, INDIANA 46268, US, US	30075
04480 PP	1988-351	BENSON & HEDGES (OVERSEAS) LIMITED; Globe House, 4 Temple Place, London, WC2R 2PG, GB, GB	33233
04481 PP	1949-40	BRISTOL - MYERS SQUIBB COMPANY; 345 PARK AVENUE, NEW YORK, N.Y. 10154, US, US	11878

04482 PP	1990-781	EVERLAST WORLD'S BOXING HEADQUARTERS CORPORATION ; 750 EAST 132nd STREET, BRONX, NEW YORK 10454, US, US	35575
04483 PP	1976-779	A.W. CHESTERTON COMPANY ; ROUTE 93, MIDDLESEX INDUSTRIAL PARK. STONEHAM, MASSACHUSETTS 02180, US, US	28258
04484 PP	1990-186	A.W. CHESTERTON COMPANY ; 225 FALLON ROAD, MIDDLESEX INDUSTRIAL PARK, STONEHAM, MASSACHUSETTS, US, US	35539
04485 PP	1973-147	BRISTOL - MYERS SQUIBB COMPANY ; 345 PARK AVENUE, NEW YORK, N.Y. 10154, US, US	21425
04486 PP	1966-440	BRISTOL - MYERS SQUIBB COMPANY ; 345 PARK AVENUE, NEW YORK, N.Y. 10154, US, US	17190
04487 PP	1996-850	BRISTOL-MYERS SQUIBB COMPANY ; 345 PARK AVENUE, NEW YORK, NEW YORK 10154, US, US	40913
04488 PP	1979-594	BRISTOL-MYERS SQUIBB COMPANY ; 345 PARK AVENUE, NEW YORK, N.Y. 10154, US, US	26791
04489 PP	1996-684	BRISTOL-MYERS SQUIBB COMPANY ; 345 PARK AVENUE, NEW YORK, NEW YORK 10154, US, US	39877
04490 PP	1991-1938	BRISTOL-MYERS SQUIBB COMPANY ; 345 PARK AVENUE, NEW YORK, NEW YORK, US, US	38540
04491 PP	1999-408	BRISTOL-MYERS SQUIBB COMPANY ; 345 Park Avenue, New York, NY 10154, US, US	45223
04492 PP	1996-565	BRISOL-MYERS SQUIBB COMPANY ; 345 PARK AVENUE, NEW YORK, NEW YORK 10154, US, US	39523
04493 PP	2002-60	Bristol-Myers Squibb Company ; 345 Park Avenue, New York, New York 10154, US, US	44345
04494 PP	1969-737	E.R. SQUIBB & SONS, L.L.C. a Delaware Limited Liability Company ; Lawrenceville-Princeton Road, Princeton, New Jersey 08540 , US, US	19179
04495 PP	1967-40	E.R. SQUIBB & SONS, L.L.C. and E.R.SQUIBB & SONS, L.L.C., a Delaware Limited Liability Company ; LAWRENCEVILLE - PRINCETON ROAD, PRINCETON, NEW JERSEY 08540, US and Lawrenceville-Princeton Road, Princeton, New Jersey 08540, US, US	17264
04496 PP	1986-978	E.R. SQUIBB & SONS, L.L.C. and E.R.SQUIBB & SONS, L.L.C., a Delaware Limited Liability Company ; LAWRENCEVILLE - PRINCETON ROAD, PRINCETON, NEW JERSEY 08540, US and Lawrenceville-Princeton Road, Princeton, New Jersey 08540, US, US	31614
04497 PP	1978-1002	E.R. SQUIBB & SONS, L.L.C. a Delaware Limited Liability Company ; Lawrenceville-Princeton Road, Princeton, New Jersey 08540 , US, US	26523
04498 PP	1978-372	E.R. SQUIBB & SONS, L.L.C. a Delaware Limited Liability Company ; Lawrenceville-Princeton Road, Princeton, New Jersey 08540 , US, US	26396
04499 PP	1984-419	BRISTOL-MYERS SQUIBB COMPANY ; 345 PARK AVENUE, NEW YORK, N.Y. 10154, US, US	31366
04500 PP	1969-94	E.R. SQUIBB & SONS, L.L.C. a Delaware Limited Liability Company ; Lawrenceville-Princeton Road, Princeton, New Jersey 08540 , US, US	19827
04501 PP	1967-42	E.R. SQUIBB & SONS, L.L.C. and E.R.SQUIBB & SONS, L.L.C., a Delaware Limited Liability Company ; LAWRENCEVILLE, PRINCETON ROAD, PRINCETON, NEW JERSEY, US and Lawrenceville-Princeton Road, Princeton, New Jersey 08540, US, US	17261
04502 PP	1967-113	E.R. SQUIBB & SONS, L.L.C. and E.R.SQUIBB & SONS, L.L.C., a Delaware Limited Liability Company ; LAWRENCEVILLE - PRINCETON ROAD, PRINCETON, NEW JERSEY 08540, US and Lawrenceville-Princeton Road, Princeton, New Jersey 08540, US, US	17340
04503 PP	1990-470	E.R. SQUIBB & SONS, L.L.C. a Delaware Limited Liability Company ; Lawrenceville-Princeton Road, Princeton, New Jersey 08540 , US, US	38091
04527 PP	1994-333	THE TIMKEN COMPANY ; 1835 DUEBER AVE. SW. CANTON, OHIO 44706, US, US	40390
04532 PP	2000-1284	CENTURY 21 REAL ESTATE CORPORATION and CENTURY 21 REAL ESTATE LCC ; 6 Sylvan Way, Parispany, New Jersey 07054, US and 1 Campus Drive, 07054, US, Parispany, New Jersey, US, US	46528

04534 PP	1968-158	RCA TRADEMARKS MANAGEMENT SA ; 46 quai Alphonse Le Gallo 92100 Boulogne-Billancourt France, FR, FR	18256
04535 PP	1990-780	EVERLAST WORLD'S BOXING HEADQUARTERS CORPORATION ; 750 EAST 132nd STREET, BRONX, NEW YORK 10454, US, US	35574
04536 PP	2001-360	PATAGONIA, INC. (CALIFORNIA CORPORATION) ; 259 West Santa Clara Street Ventura, CALIFORNIA,, US, US	48765
04537 PP	2000-419	BRISTOL-MYERS SQUIBB COMPANY ; 345 Park Avenue, New York, NY 10154, US, US	43479
04539 PP	1996-683	BRISTOL-MYERS SQUIBB COMPANY ; 345 PARK AVENUE, NEW YORK, NEW YORK 10154, US, US	39698
04588 PP	1996-1451	Marbo Product, d.o.o. ; Andre Nikolića 1-3, 11000 Beograd, RS, RS	42368
04590 PP	2004-945	LIDL STIFTUNG & Co. KG ; Stiftsbergstr. 1, D-74167 Neckarsulm, Nemačka, DE, DE	50291
04591 PP	2004-950	LIDL STIFTUNG & Co. KG ; Stiftsbergstr. 1, D-74167 Neckarsulm, Nemačka, DE, DE	50290
04592 PP	2004-953	LIDL STIFTUNG & Co. KG ; Stiftsbergstr. 1, D-74167 Neckarsulm, Nemačka, DE, DE	50288
04593 PP	2004-964	LIDL STIFTUNG & Co. KG ; Stiftsbergstr. 1, D-74167 Neckarsulm, Nemačka, DE, DE	50287
04594 PP	2004-963	LIDL STIFTUNG & Co. KG ; Stiftsbergstr. 1, D-74167 Neckarsulm, Nemačka, DE, DE	50285
04595 PP	2004-965	LIDL STIFTUNG & Co. KG ; Stiftsbergstr. 1, D-74167 Neckarsulm, Nemačka, DE, DE	50282
04596 PP	2004-939	LIDL STIFTUNG & Co. KG ; Stiftsbergstr. 1, D-74167 Neckarsulm, Nemačka, DE, DE	50215
04597 PP	1999-308	NIPPON SODA CO., LTD. ; 2-2-1, Ohtemachi, Chiyoda-ku, Tokyo, JP, JP	45030
04598 PP	2004-958	LIDL STIFTUNG & Co. KG ; Stiftsbergstr. 1, D-74167 Neckarsulm, Nemačka, DE, DE	50293
04599 PP	1999-139	HEMOPARM D.D., FARMACEUTSKO-HEMIJSKA INDUSTRIJA ; Beogradski put bb, 26300 Vršac, YU, RS	42887
04600 PP	1999-119	HEMOPARM KONCERN A.D., FARMACEUTSKO-HEMIJSKA INDUSTRIJA ; Beogradski put bb, 26300 Vršac, YU, RS	42888
04601 PP	1999-27	HEMOPARM D.D., FARMACEUTSKO HEMIJSKA INDUSTRIJA ; Beogradski put b.b., Vršac, YU, RS	42614
04602 PP	1999-76	HEMOPARM KONCERN A.D., FARMACEUTSKO-HEMIJSKA INDUSTRIJA ; Beogradski put bb, 26300 Vršac, YU, RS	42615
04603 PP	1999-651	HEMOPARM KONCERN, FARMACEUTSKO-HEMIJSKA INDUSTRIJA ; Beogradski put bb, 26300 Vršac, YU, RS	43355
04604 PP	1975-774	SHISEIDO CO., LTD. ; 5-5 GINZA 7-CHOME, CHUO-KU, TOKYO, JAPAN, JP, JP	23878
04605 PP	1999-352	SHISEIDO COMPANY LIMITED ; 7-5-5 Ginza, Chuo-ku, Tokyo 104-8010, JP, JP	45302
04606 PP	2005-580	KOC HOLDING A.S. ; Azizbey Sokak No: 1, 81207 Kuzguncuk Istanbul, TR, TR	50976
04607 PP	1978-1112	FLOWSERVE MANAGEMENT COMPANY ; 222 WEST COLINAS BOULEVARD SUITE 1500, IRVING, TEXAS 75039, US, US	27109
04608 PP	1977-1281	SHOP-VAC CORPORATION ; 2323 REACH ROAD, WILLIAMSPORT, PENNSYLVANIA, US, US	26044
04609 PP	1979-956	HARRIS CORPORATION ; MELBOURNE, FLORIDA, US, US	30698
04610 PP	2002-1263	HAND TOOL DESIGN CORPORATION ; 501 Silverside Road, Wilmington, Delaware 19809, US, US	49094
04611 PP	1991-1143	A.T.X. INTERNATIONAL, INC.(RHODE ISLAND CORPORATION) ; ONE ALBION ROAD,SUITE 200 LINCOLN, RHODE ISLAND 02865, IE, IE	40974
04612 PP	1989-940	KABUSHIKI KAISHA BARUDAN ; 20 AZA-TSUKAGOSHI, OHAZA-JYOSUIJI, ICHINOMIYA-SHI, AISCHI-KEN, JP, JP	34334
04613 PP	2005-1491	AEROGROUP INTERNATIONAL, Inc. (New Jersey corporation) ; 201 Meadow Road, Edison, NJ 08817, US, US	51955
04614 PP	1991-1069	MELLES GRIOT, INC. ; 10 CORPORATE PARK, SUITE 100, IRVINE, CALIFORNIA 92714, US, US	38003

04615 PP	1981-630	JONES INVESTMENT CO.INC A DELAWARE CORPORATION; 300 DELAWARE AVENUE,SUITE 534,WILMINGTON 19801-1622, US, US	27753
04616 PP	2002-1379	ARYSTA LIFESCIENCE NORTH AMERICA CORPORATION; Parkwest Two, 15401 Weston Parkway, Suite 150, Cary, NC, 27513, US, US	48539
04617 PP	1991-830	BAYLINER MARINE CORPORATION; 17825 - 59th AVENUE, N.E., ARLINGTON, WASHINGTON 98223, US, US	37953
04618 PP	1989-118	POWERWARE INTERNATIONAL, INC.; 3201 SPRING FOREST ROAD, RELEIGH, NORTH CAROLINA 27604, US, US	33947
04619 PP	1988-173	SHELL BRANDS INTERNATIONAL AG; Baarermatte, 6340 Baar Switzerland, CH, CH	33112
04673 PP	1999-336	KABUSHIKI KAISHA SONY COMPUTER ENTERTAINMENT (SONY COMPUTER ENTERTAINMENT INC.); 1-1, Akasaka 7-chome, Minato-ku, Tokyo 107-0052, JP, JP	46694
04674 PP	1973-764	IMI CORNELIUS INC.; ONE CORNELIUS PLACE, HIGHWAY 10 WEST, ANOKA, MINN. 55303, US, US	26099
04675 PP	1989-851	AXCAN PHARMA PDT INC.; 1st Floor, Building 2, Chelston Park, Collymore Rock, St. Michael, Barbados, BB, BB	34753
04676 PP	1999-295	Kabushiki Kaisha Nikko Cordial Group (Nikko Cordial Corporation); 6-5 Nihonbashi Kabuto-cho, chuo-ku, Tokyo, JP, JP	45280
04679 PP	2004-884	GALLAHER LIMITED; Members Hill, Brooklands Road, Weybridge, Surrey KT13 0QU, UK, GB	50183
04711 PP	1967-536	LUCAS INDUSTRIES LIMITED; Stratford Road, Solihull, West Midlands B90 4AX, GB, GB	17640
04712 PP	1967-537	LUCAS INDUSTRIES LIMITED; Stratford Road, Solihull, West Midlands B90 4AX, GB, GB	17639
04713 PP	1962-165	E.R. SQUIBB & SONS, L.L.C. a Delaware Limited Liability Company; Lawrenceville-Princeton Road, Princeton, New Jersey 08540 , US, US	15653
04714 PP	1967-41	E.R. SQUIBB & SONS, L.L.C. and E.R.SQUIBB & SONS, L.L.C., a Delaware Limited Liability Company; LAWRENCEVILLE - PRINCETON ROAD, PRINCETON, NEW JERSEY 08540, US and Lawrenceville-Princeton Road, Princeton, New Jersey 08540, US, US	17329
04715 PP	2003-1542	Bristol-Mayers Squibb Company, a Delaware corporation; 345 Park Avenue, New York, New York 10154, US, US	49400
04716 PP	1978-1026	WAXOYL AG; OBERWILERSTRASSE 98, POSTFACH, CH-4027 BASEL, CH, CH	29924
04717 PP	2004-1636	Inter IKEA Systems B.V.; Olof Palmestraat 1, 2616 Delft, NL, NL	50748
04718 PP	1988-925	PJ Hungary Szolgáltató Korlátolt Felelősségű Társaság; Hajógyári sziget 122, Ép fszt. 3, Budapest, HU, HU	33912
04719 PP	1987-1008	Inter IKEA Systems B.V.; Olof Palmestraat 1, 2616 Delft, NL, NL	33772
04720 PP	1988-1116	Inter IKEA Systems B.V.; Olof Palmestraat 1, 2616 Delft, NL, NL	33751
04783 PP	1997-378	H-D MICHIGAN, INC.; 315 W. HURON STREET, SUITE 400, ANN ARBOR, MICHIGAN 48103, US, US	44141
04784 PP	1997-381	H-D MICHIGAN, INC.; 315 W. HURON STREET, SUITE 400, ANN ARBOR, MICHIGAN 48103, US, US	44105
04785 PP	1997-380	H-D MICHIGAN, INC.; 315 W. HURON STREET, SUITE 400, ANN ARBOR, MICHIGAN 48103, US, US	44104
04786 PP	1997-379	H-D MICHIGAN, INC.; 315 W. HURON STREET, SUITE 400, ANN ARBOR, MICHIGAN 48103, US, US	44142
04787 PP	1989-185	H-D MICHIGAN, INC.; 315 WEST HURON, SUITE 400, ANN ARBOR, MICHIGAN 48103, US, US	33952
04788 PP	1997-376	H-D MICHIGAN, INC.; 315 W. HURON STREET, SUITE 400, ANN ARBOR, MICHIGAN 48103, US, US	43784
04789 PP	2001-1616	Marbo Product d.o.o., MP za proizvodnju prehrambenih proizvoda; Andre Nikolića 1-3, Beograd, RS, RS	47455
04790 PP	1998-1101	H-D MICHIGAN, INC. a Michigan corporation; 315 W. Huron Street, Suite 400, Ann Arbor, Michigan 48103, US, US	44638
04888 PP	1999-182	PHILIP MORRIS PRODUCTS S.A.; Quai Jeanrenaud 3, CH-2000 Neuchatel, CH, CH	45133

04952 PP	1997-912	WYETH HOLDINGS CORPORATION; FIVE GIRALDA FARMS, MADISON, NEW JERSEY 07940, US, US	43084
05072 PP	1999-337	KABUSHIKI KAISHA SONY COMPUTER ENTERTAINMENT (SONY COMPUTER ENTERTAINMENT INC.); 1-1, Akasaka 7-chome, Minato-ku, Tokyo 107-0052, JP, JP	45322





INFORMATOR

INFORMATION

Službeni glasnik Zavoda za intelektualnu svojinu Crne Gore
Official Gazette of the Montenegrin Intellectual Property Office

7/2011

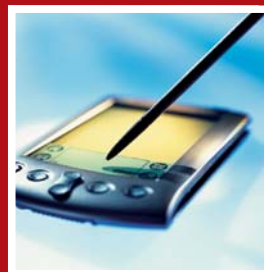

Zavod za intelektualnu svojinu Crne Gore
ul. Rimski trg br. 46,
81000 Podgorica,
Crna Gora

BRITANSKA ŠKOLA AUTORSKOG PRAVA

Emina Mujević



Akademija Svjetske organizacije za intelektualnu svojinu (WIPO Academy) u saradnji sa Britanskim savjetom za autorsko i srodna prava (British Copyright Conci - BCC), organizovala je obuku za službenike institucija u čijoj je nadležnosti primjena propisa o autorskom i srodnim pravima zemalja u razvoju.

Učesnici na unaprijeđenom kursu, održanom ove godine u Londonu, bili su predstavnici 16 zemlja u razvoju i to: Argentina, Bjelorusija, Bocvana, Barbados, Čile, Gana, Rumunija, Crna Gora, Pakistan, Filipini, Nigerija, Meksiko, Jamajka, Trinidad i Tobago, Kina i predstavnici jedne razvijene zemlje, i to Velika Britanija. Kurs je organizovan sa ciljem da se usavrši poznavanje pravila i problematika autorskog i srodnih prava i da se poboljšaju sposobnosti učesnika da procijene dublji smisao i značaj autorskog i srodnih prava u privredi njihovih zemalja. Kurs je plod saradnje ove dvije organizacije, koje su svojim pojedinačnim stručnim programima objedinile teme iz oblasti autorskog i srodnih prava. Program je pažljivo razvijen tokom godina i pokriva glavne aspekte autorskog i srodnih prava, uključujući osnovna načela predmeta zaštite; kolektivno ostvarivanje prava, kao i aktuelne teme kao što su one koje se odnose na korišćenje zaštićenog materijala na internetu, zajedno sa studijama slučaja. Kurs se zasniva na sedam osnovnih principa: nastanak autorskog prava; stvaranje propisa i regulatorna funkcija; pitanje zemalja u razvoju; primjena autorskog prava; olakšavanje pristupa i izdavanje licenci; uvod u osnovne principe kolektivnog ostvarivanja prava; pravna zaštita i praksa. Predavači i prezenterer bili su najveći stručnjaci iz državne uprave, pravosuđa, univerziteta, raznih udruženja autora kao i organizacija za kolektivno ostvarivanje prava u Velikoj Britaniji. Većina predavanja održana je u prostorijama Zavoda za intelektualnu svojinu Velike Britanije. Kurs je projektovan tako da osigura progresivno viši stepen razumijevanja autorskog i srodnih prava i sastojao se od predavanja koja su praćena sjednicama za diskusiju, panel prosuđivanjima i razmjenama mišljenja, kao i praktičnim vježbama na različite teme. Nakon svakog predavanja, učesnici su dijeljeni u grupe i samostalno rješavali slučajeve koje su dobijali za temu. Ove vježbe činile su simulaciju sudskog postupka, tako što je svaki učesnik pojedinačno dobijao poseban zadatak u grupi, a zatim je cijela grupa izrađivala prezentacije koje su predstavljale rješenja za pojedina pitanja. Predavači su, takođe, učesnicima praktično objašnjavali primjenu pojedinih odredaba najvažnijih međunarodnih sporazuma, kao i primjenu nacionalnih propisa u oblasti autorskog i srodnih prava, jer je većina njih učestvovala u izradi ovih međunarodnih i nacionalnih dokumenata.

Neki od značajnih zaključaka koji se izvode sa ovog kursa odnose se na ekonomski, politički i socijalni značaj zaštite autorskog i srodnih prava.

Ekonomski aspekti

Materijal zaštićen autorskim i srodnim pravima koristi se za umnožavanje, javno izvođenje, zvučno ili vizuelno snimanje, bežično emitovanje itd. U skorije vrijeme, primjenom različitih tehničkih pronalazaka, proširio se broj ovih sredstava kojima se autorska djela i predmeti srodnih prava čine dostupnim, naročito ako imamo u vidu pojavu računarskih programa, elektronskih baza podataka, satelitsko emitovanje, digitalno umnožavanje i mogućnosti koje pruža korišćenje internet usluga. U mnogim zemljama, širenje zaštićenog materijala vrši sektor privrede koji se može nazvati „copyright industrija“, podrazumijevajući pod tim pojmom sa jedne strane stvaraocce autorskih djela i nosioce prava srodnih autorskim, a sa druge strane to su izdavači, štamparije, proizvođači kompjuterskih programa, proizvođači baza podataka, emiteri, kablovski i satelitski operateri, proizvođači fonograma i filmski producenti, reklamne agencije, vlasnici novina i magazina itd. Sa sve češćim korišćenjem zaštićenog materijala na svim nivoima, ekonomski značaj zaštite autorskog i srodnih prava u dnevnom je porastu i mogu se posmatrati sa različitih gledišta. Tako, posmatrajući iz ugla nosioca prava, značaj autorskopravne zaštite se ogleda u obezbjeđivanju mogućnosti da se za korišćenje autorskog djela dobije primjerena naknada, kao i mogućnost da se nosiocu prava isplaćuje određena suma novca prikupljena na osnovu licencnih naknada. Isplate autorskih honorara mogu varirati od manjih suma koje se plaćaju autoru za kratke članke, do milionskih honorara na godišnjem nivou za

nosiocima prava na filmskom djelu za prikazivanje u bioskopima i emitovanje putem sredstava emitovanja. Drugi primjer ogleđa se u naknadama od prodaje kompjutera. Te naknade pripadaju i moraju biti plaćene nosiocima prava na kompjuterskim programima (npr. Microsoft) za ugradnju u kompjutere i korišćenje takvih programa. Nosiocima autorskog ili srodnih prava takođe ima mogućnost da kontroliše iskorišćavanje zaštićenog materijala na tržištu. Na ovaj način postižu se značajne finansijske beneficije. Primjer za to je slučaj filma, gdje nosilac prava može da prati hronologiju iskorišćavanja predmeta zaštite putem prikazivanja u bioskopima, televizijskog emitovanja, video izdavanja itd. Što se tiče značaja koji zaštita autorskog i srodnih prava ima u odnosu na nacionalnu ekonomiju, navodimo zapošljavanje u društvima za kolektivno ostvarivanje prava i upravljanje prikupljenim naknadama, koje uključuju višemilionske iznose, kao i zapošljavanje u sektoru zabave. Sa šireg aspekta, ova prava mogu obezbijediti prihode od korišćenja autorskih djela u inostranstvu. Primjer za to su izvoz knjiga, zvučnih i vizuelnih snimaka, filmova, kompjuterskih programa, kompjuterskih igrica i prihodi iz inostranih organizacija za kolektivno ostvarivanje prava za autorska djela i predmete srodnih prava korišćena u inostranstvu. Studije koje su sprovedene u cilju procjene značaja zaštite autorskog i srodnih prava za nacionalnu i regionalnu ekonomiju, na primjer u EU zoni, ukazuju da autorskoppravna industrija u nekim zemljama iznosi od 3 do 5% BDP-a. Značaj zaštite autorskog i srodnih prava u međunarodnoj trgovini roba i usluga ogleđa se u činjenici što praktično sve zemlje danas jedna iz druge uvoze materijal zaštićen autorskim pravom. Zemlje koje imaju povećanu proizvodnju materijala zaštićenih autorskim i srodnim pravima imaju povoljniji položaj u trgovini u odnosu na one zemlje koje imaju ograničenu proizvodnju roba i usluga koje ne sadrže zaštićeni materijal. S obzirom na činjenicu da trgovina robama i uslugama koje sadrže materijal zaštićen autorskim i srodnim pravima vrijede milijarde dolara na godišnjem nivou, ustanovljenje standarda efikasne zaštite i sprovođenje prava su dostigli veliki međunarodni značaj. Ovi standardi utvrđeni su u jednom od tri ključna sporazuma na kojima se temelji Svjetska trgovinska organizacija-STO, čija je punopravna članica Crna Gora postala ovih dana, a to je Sporazum o trgovinskim aspektima prava intelektualne svojine-TRIPS. Sve dok se koristi tradicionalan način umnožavanja zvučnih i audiovizuelnih zapisa, piraterija, odnosno neovlašćeno umnožavanje sadržaja zaštićenog autorskim i srodnim pravima će predstavljati ozbiljan problem na nacionalnom i međunarodnom nivou. Procjenjuje se da svjetsko tržište piratizovanih CD-ova, video i DVD-ova ostvaruje korist u iznosu od nekoliko milijardi dolara na godišnjem nivou. Pored toga, procjenjuje se da postoje ogromni gubici kroz neovlašćeno dijeljenje datoteka koje sadrže zaštićeni materijal. Sa prednostima digitalizacije i umrežavanja putem kompjuterskih mreža, piraterija se povećava. Kada se jednom, bez autorizacije, zaštićeni materijal nađe na internetu kontrola njegovog širenja putem mreže postaje gotovo nemoguća. Shodno tome ulažu se ogromni naponi da se uvede tehnička kontrola i omogući razvoj uređaja kojima bi se postigla zaštita od neovlašćenog umnožavanja autorskih djela i predmeta srodnih prava, čime bi se omogućilo da nosioci prava izbjegnu masovne gubitke prihoda i na taj način lakše vrše kontrolu tržišta.

Politički aspekti

U poslednjih dvadeset godina povećao se nacionalni ekonomski značaj trgovine materijalima zaštićenih autorskim i srodnim pravima, kao i u odnosu na trgovinu između različitih zemalja i različitih regiona. Na nacionalnom planu, autorsko i srodna prava mogu postati političko pitanje kada se interesi stvaralaca sukobe sa interesima korisnika autorskih djela i predmeta srodnih prava. Iako se čini da autorsko i srodna prava ne spadaju u politički domen, činjenica je da mnogi interesi dovode do situacije kada se vrši politički pritisak na vlade zemalja da usvoje propise koji podržavaju zahtjeve različitih strana uključenih u zaštitu ovih prava. Tako, na primjer, trenutno je aktuelna intenzivna rasprava po pitanju u kojoj mjeri su usluge koje se nude putem interneta pogodne za kršenje ovih prava, kada se iste koriste bez ovlašćenja nosilaca prava. Sa jedne strane, provajderi sadržaja (npr. autori, izvođači, proizvođači fonograma i filmski producenti) žele strogu kontrolu nad prenošenjem zaštićenog materijala, dok sa druge strane, telekomunikaciona industrija traži zaštitu od otvorene odgovornosti za prenošenje sadržaja kojim se povređuju autorsko i srodna prava, posebno kada prenosnik nema saznanje da takav materijal povređuje navedena prava. Na regionalnom nivou, kao što je EU zajednica, autorsko i srodna prava postaju političko pitanje u smislu da zemlje članice imaju različita shvatanja u pogledu usvajanja propisa koji se odnose na pojedina pitanja iz ove oblasti zaštite prava. Na međunarodnom nivou, autorsko i srodna prava mogu imati politički karakter na različitim nivoima. Tako, na primjer, različiti su pogledi u odnosu na korišćenje zaštićenog materijala u zemljama u razvoju, a što se tiče razvijenih zemalja, različiti su pogledi na nacionalnom i regionalnom nivou. Najbolji primjer je različit pristup ovom problemu između Sjedinjenih američkih država i zemalja članica EU.

Socijalni aspekti

Smatra se da jaka zakonska zaštita autorskog i srodnih prava doprinosi društvu kao cjelini. Zaštita u jednoj zemlji može zavisiti od nivoa kulture i od tradicionalnog stava prema stvaraocima autorskih djela i onih koji učestvuju u širenju zaštićenog materijala. Zemlje u kojima ne postoji jaka zaštita autora i nosilaca srodnih prava, smatraju se necivilizovanim. Tako dolazimo do toga da je tendencija zemalja da posvete veliku pažnju zaštiti kulturnog nasljeđa i promociji i podsticanju kulturnog razvoja.

Uopšteno govoreći, zakoni koji štite prava autora, izvođača, izdavača i drugih nosilaca srodnih prava, mogu se svrstati u nekoliko kategorija. U jednu kategoriju spadaju zemlje takozvanog „common law“ sistema. Ovaj sistem nastao je u Velikoj Britaniji 1710. godine i podrazumijeva zaštitu autorskog djela kao takvog, tako da su mjere iskorišćavanja istih visoko razvijene u ekonomskom smislu. Sjedinjene američke države su usvojile ovaj sistem, a ovaj sistem je takođe inkorporiran u zakone zemalja i teritorija koje su dio britanske imperije. Danas, ovaj sistem predstavlja osnov zakonske zaštite u Velikoj Britaniji i Komonveltu, Irskoj i Sjedinjenim američkim državama. Drugi sistem je sistem građansko-pravne zaštite, takozvani „civil law“ sistem. U Evropi, zaštita autora i nosilaca srodnih prava utemeljena je u propisima nastalim za vrijeme Francuske revolucije. Uredbama iz 1791. godine i 1793. godine ustanovljen je sistem autorskih prava, kojima je poseban naglasak stavljen na zaštitu autora u odnosu na njegove lične veze sa njegovim autorskim djelom, kao i na ekonomsku eksploataciju istog. To je razlog zbog kojeg moralna prava autora (prava kojima se štiti identitet autora i integriteta njegovog djela) imaju dužu istoriju priznavanja takvih prava u zemljama „civil law“ sistema u odnosu na zemlje koje usvajaju „common law“ sistem. Postoje i zemlje koje ne pripadaju navedenim sistemima, već se zaštita autorskog i srodnih prava zasniva na usvajanju pojedinih principa iz oba sistema i tako se gradi poseban sistem zaštite na nacionalnom nivou. Kao značajni primjeri navode se propisi u Kini iz 1992. godine i Japanu iz 1970. godine. Upoređivanjem ovih sistema, dolazimo do zaključka da postoje brojne razlike među njima, uključujući i najznačajnije, a to su razlike u pogledu zaštite moralnih prava, tumačenje koncepta „originalnost“, zahtjev za fiksiranje djela na određenu podlogu i sistem zaštite audiovizuelnih djela.

INTELEKTUALNA SVOJINA

AUTORSKO PRAVO I SRODNA PRAVA

INDUSTRIJSKA SVOJINA

- * Patenti
- * Žigovi
- * Industrijski dizajn
- * Oznake geografskog porijekla roba i usluga
- * Topografija integrisanih kola

AUTORSKO PRAVO

(Koje se odnosi na duhovne tvorevine)

- Kao što su naročito:
- * Književna djela
(pisana, govorna, kompjuterski programi)
 - * Muzička djela
 - * Dramska i dramsko-muzička djela
 - * Koreografska i pantomimska djela
 - * Djela likovnih umjetnosti iz područja slikarstva, vajarstva i arhitekture
 - * Djela primjenjenih umjetnosti
 - * Fotografska djela
 - * Kinematografska djela
 - * Prevodi, obrade i druge prerade djela
 - * Zbirke autorskih djela, podataka ili druge građe

SRODNA PRAVA

- Koja se odnose:
- * Izvođenja umjetnika izvođača
 - * Fonograme
 - * Emitovanja radija I televizije

CIP - Каталогизација у публикацији
Централна народна библиотека Црне Горе, Цетиње

347.77/78(497.16)

CRNOGORSKI glasnik intelektualne svojine : Službeni glasnik
Zavoda za Intelektualnu svojinu Crne Gore = Journal of intel-
lectual properti in Montenegro = Official Gazete of the Intellec-
tual Property Office of Montenegro / glavni i odgovorni urednik
Novak Adžić - 2011, br.7 - 322. - Podgorica (Bulevar Revolucije
9) : Zavod za intelektualnu svojinu Crne Gore, 2010. - 30 cm

Tromjesečno.

ISSN 1800-8003 = Crnogorski glasnik intelektualne svojine
(Podgorica)

COBISS.CG-ID 15168784

