

15854ISSN 1800-8003

**CRNOGORSKI  
GLASNIK  
INTELEKTUALNE  
SVOJINE**

INTELLECTUAL PROPERTY GAZETTE OF  
MONTENEGRO

**51/2025**

Službeni glasnik intelektualne svojine Crne Gore  
Official Gazette of the Montenegrin Intellectual Property

MINISTARSTVO EKONOMSKOG RAZVOJA  
Bulevar Svetog Petra Cetinjskog, broj 147  
Podgorica  
Crna Gora

# **CRNOGORSKI GLASNIK INTELEKTUALNE SVOJINE**

Godina XI  
Datum objavljivanja 20.01.2025.

Izdavač:

**MINISTARSTVO EKONOMSKOG RAZVOJA**

Bulevar Svetog Petra Cetinjskog, broj 147

Podgorica

Crna Gora

Za izdavača:

**Nik Gjelošhaj**

Glavna i odgovorna urednica:

**Jasna Vujović**

Urednički odbor:

**Dragana Ranitović**

**Nataša Vukašinović**

**Andrijana Milošević**

Tehničke urednice:

**Žana Radulović**

**Jelena Knežević**

Crnogorski glasnik intelektualne svojine službeno je glasilo za intelektualnu svojinu Crne Gore. U Glasniku se objavljuju sve relevantnim zakonima i pravilnicima propisane informacije iz postupka dodjele prava industrijskog vlasništva, informacije o dodijeljenim pravima te o kasnijim promjenama u vezi s tim pravima, kao i ostale službene informacije.

The Montenegrin intellectual property gazette is the official gazette of the Intellectual Property of the Montenegro. The Gazette publishes all the information, prescribed by the relevant laws and regulations, relating to the industrial property granting procedure concerning granted rights and subsequent changes made in connection with such right, as well as other official information.

# SADRŽAJ / CONTENTS

DVOSLOVNE OZNAKE ZEMALJA, TERITORIJA I MEĐUNARODNIH ORGANIZACIJA /  
Two letter code countries, territories and international organizations .....4

## *PATENTI / PATENTS*

MEĐUNARODNI KODOVI ZA IDENTIFIKACIJU BIBLIOGRAFSKIH PODATAKA O  
PATENTIMA PREMA WIPO STANDARDU ST. 9 / Recommendation concerning  
bibliographic data on and relating to patents – WIPO - st. 9 .....8

OBJAVA PRIJAVA PATENATA / Publication of patent applications .....9

INDEKS PREMA RASTUĆEM BROJU PRIJAVE PATENATA / Index according to the  
growing number of patent applications .....11

INDEKS PREMA MEĐUNARODNOJ KLASIFIKACIJI PATENATA / Index according to the  
international classification of patents .....13

INDEKS PREMA NOSIOCIMA PRIJAVE PATENTA / Index by patent application holders  
.....15

OBJAVA PROŠIRENIH EVROPSKIH PATENATA / Publication of extended european  
patents .....17

OBJAVA UPISA PROMJENA / Publication of record of changes.....55

OBJAVA PATENATA U IZMIJENJENOM OBLIKU / Publication of the amended patents  
.....59

OBJAVA ISPRAVKI / Publication corrections.....66

## *ŽIGOVI / TRADEMARKS*

MEĐUNARODNI KODOVI ZA IDENTIFIKACIJU BIBLIOGRAFSKIH PODATAKA O  
ŽIGOVIMA PREMA WIPO ST 60 / Recommendation concerning bibliographic data relating  
to trademarks – WIPO - st. 60 .....70

OBJAVA PRIJAVA ŽIGOVA / Publication of trademark applications .....71

OBJAVA ŽIGOVA / Publication of trademarks .....121

## *INDUSTRIJSKI DIZAJN / INDUSTRIAL DESIGN*

MEĐUNARODNI KODOVI ZA IDENTIFIKACIJU BIBLIOGRAFSKIH PODATAKA O  
DIZAJNU PREMA WIPO ST 80 / Recommendation concerning bibliographic data relating to  
industrial design – WIPO - st. 80 .....199

OBJAVA INDUSTRIJSKOG DIZAJNA / Publication industrial design .....200

**DVOSLOVNE OZNAKE ZEMALJA, TERITORIJA I MEĐUNARODNIH  
ORGANIZACIJA**  
**Two letter code countries, territories and international  
organizations**

<b>AD</b> Andora	Republika Kongo	<b>FR</b> Francuska
<b>AE</b> Ujedinjeni Arapski Emirati	<b>CF</b> Centralna Afrička Republika	<b>GA</b> Gabon
<b>AF</b> Afganistan	<b>CG</b> Kongo	<b>GB</b> Velika Britanija
<b>AG</b> Antigva i Barbuda	<b>CH</b> Švajcarska	<b>GC</b> Patentna kancelarija
<b>AI</b> Angvila	<b>CI</b> Obala Bjelokosti	Savjeta za saradnju država Arapskog Zaliva (GCC)
<b>AL</b> Albanija	<b>CK</b> Kukova ostrva	<b>GD</b> Grenada
<b>AM</b> Armenija	<b>CL</b> Čile	<b>GE</b> Gruzija
<b>AN</b> Holandski Antili	<b>CM</b> Kamerun	<b>GG</b> Guernsey
<b>AO</b> Angola	<b>CN</b> Kina	<b>GH</b> Gana
<b>AP</b> Afrička regionalna organizacija za industrijsko vlasništvo (ARIPO)	<b>CO</b> Kolumbija	<b>GI</b> Gibraltar
<b>AR</b> Argentina	<b>CR</b> Kostarika	<b>GL</b> Grenland
<b>AT</b> Austrija	<b>CU</b> Kuba	<b>GM</b> Gambija
<b>AU</b> Australija	<b>CV</b> Kabo Verde	<b>GN</b> Gvineja
<b>AW</b> Aruba	<b>CY</b> Kipar	<b>GQ</b> Ekvatorska Gvineja
<b>AZ</b> Azerbejdžan	<b>CZ</b> Češka Republika	<b>GR</b> Grčka
<b>BA</b> Bosna i Hercegovina	<b>DE</b> Njemačka	<b>GS</b> Južna Džordžija i Ostrva Južni Sendvič
<b>BB</b> Barbados	<b>DJ</b> Džibuti	<b>GT</b> Gvatemala
<b>BD</b> Bangladeš	<b>DK</b> Danska	<b>GW</b> Gvineja-Bisao
<b>BE</b> Belgija	<b>DM</b> Dominika	<b>GY</b> Gvajana
<b>BF</b> Burkina Faso	<b>DO</b> Dominikanska Republika	<b>HK</b> Hongkong – Posebna administrativna regija
<b>BG</b> Bugarska	<b>DZ</b> Alžir	NR Kine
<b>BH</b> Bahrein	<b>EA</b> Evroazijska patentna organizacija (EAPO)	<b>HN</b> Honduras
<b>BI</b> Burundi	<b>EC</b> Ekvador	<b>HR</b> Hrvatska
<b>BJ</b> Benin	<b>EE</b> Estonija	<b>HT</b> Haiti
<b>BM</b> Bermudi	<b>EG</b> Egipat	<b>HU</b> Mađarska
<b>BN</b> Brunej Darussalam	<b>EH</b> Zapadna Sahara	<b>IB</b> Međunarodna kancelarija Svjetske organizacije za intelektualno vlasništvo (WIPO)
<b>BO</b> Bolivija	<b>EM</b> Kancelarija za harmonizaciju Unutrašnjeg tržišta (žigovi i dizajn) (OHIM)	<b>ID</b> Indonezija
<b>BR</b> Brazil	<b>EP</b> Evropska patentna kancelarija (EPO)	<b>IE</b> Irska
<b>BS</b> Bahami	<b>ER</b> Eritreja	<b>IL</b> Izrael
<b>BT</b> Butan	<b>ES</b> Španija	<b>IM</b> Ostrvo Man
<b>BV</b> Ostrvo Buve	<b>ET</b> Etiopija	<b>IN</b> Indija
<b>BW</b> Bocvana	<b>FI</b> Finska	<b>IQ</b> Irak
<b>BX</b> Kancelarija za intelektualno vlasništvo Beneluksa (BOIP)	<b>FJ</b> Fidži	<b>IR</b> Iran (Islamska Republika)
<b>BY</b> Bjelorusija	<b>FK</b> Foklandska ostrva (Malvini)	<b>IS</b> Island
<b>BZ</b> Belize	<b>FO</b> Farska Ostrva	
<b>CA</b> Kanada		
<b>CD</b> Demokratska		

**IT** Italija  
**JE** Džersi  
**JM** Jamajka  
**JO** Jordan  
**JP** Japan  
**KE** Kenija  
**KG** Kirgistan  
**KH** Kambodža  
**KI** Kiribati  
**KM** Komori  
**KN** Sveti Kristofor i Nevis  
**KP** Demokratska Narodna Republika Koreja  
**KR** Republika Koreja  
**KW** Kuvajt  
**KY** Kajmanska Ostrva  
**KZ** Kazahstan  
**LA** Narodna Demokratska Republika Laos  
**LB** Libanon  
**LC** Sveta Lucija  
**LI** Lihtenštajn  
**LK** Šri Lanka  
**LR** Liberija  
**LS** Lesoto  
**LT** Litva  
**LU** Luksemburg  
**LV** Latvija  
**LY** Libijska Arapska Džamahirija  
**MA** Maroko  
**MC** Monako  
**MD** Republika Moldavija  
**ME** Crna Gora  
**MG** Madagaskar  
**MK** Sjeverna Makedonija  
**ML** Mali  
**MM** Mianmar  
**MN** Mongolija  
**MO** Makao  
**MP** Sjeverna Marijanska Ostrva  
**MR** Mauritanija  
**MS** Montserrat

**MT** Malta  
**MU** Mauricijus  
**MV** Maldivi  
**MW** Malavi  
**MX** Meksiko  
**MY** Malezija  
**MZ** Mozambik  
**NA** Namibija  
**NE** Niger  
**NG** Nigerija  
**NI** Nikaragva  
**NL** Holandija  
**NO** Norveška  
**NP** Nepal  
**NR** Nauru  
**NZ** Novi Zeland  
**OA** Afrička organizacija za intelektualno vlasništvo (OAPI)  
**OM** Oman  
**PA** Panama  
**PE** Peru  
**PG** Papuanska Nova Gvineja  
**PH** Filipini  
**PK** Pakistan  
**PL** Poljska  
**PT** Portugal  
**PW** Palau  
**PY** Paragvaj  
**QA** Katar  
**QZ** Kancelarija Zajednice za biljne sorte (Evropska Unija) (CPVO)  
**RO** Rumunija  
**RS** Srbija  
**RU** Ruska Federacija  
**RW** Ruanda  
**SA** Saudijska Arabija  
**SB** Solomonska Ostrva  
**SC** Sejšeli  
**SD** Sudan  
**SE** Švedska  
**SG** Singapur  
**SH** Sveta Jelena  
**SI** Slovenija  
**SK** Slovačka  
**SL** Sijera Leone

**SM** San Marino  
**SN** Senegal  
**SO** Somalija  
**SR** Surinam  
**ST** Sveti Toma i Princip  
**SV** Salvador  
**SY** Sirijska Arapska Republika  
**SZ** Svazi  
**TC** Turska i Kajkoska Ostrva  
**TD** Čad  
**TG** Togo  
**TH** Tajland  
**TJ** Tadžikistan  
**TL** Istočni Timor  
**TM** Turkmenistan  
**TN** Tunis  
**TO** Tonga  
**TR** Turska  
**TT** Trinidad i Tobago  
**TV** Tuvalu  
**TW** Tajvan, Kineska Pokrajina  
**TZ** Ujedinjena Republika Tanzanija  
**UA** Ukrajina  
**UG** Uganda  
**US** Sjedinjene Američke Države  
**UY** Urugvaj  
**UZ** Uzbekistan  
**VA** Sveta Stolica (Vatikan)  
**VC** Sveti Vincent i Grenadini  
**VE** Venecuela  
**VG** Britanska Djevičanska Ostrva  
**VN** Vijetnam  
**VU** Vanuatu  
**WO** Svjetska organizacije za intelektualno vlasništvo (WIPO) (Međunarodna kancelarija)

**WS** Samoa  
**XN** Nordijski institut za  
patente (NPI)  
**YE** Jemen  
**ZA** Južnoafrička  
Republika  
**ZM** Zambija  
**ZW** Zimbadv



# ***PATENTI / PATENTS***

**MEĐUNARODNI KODOVI ZA IDENTIFIKACIJU BIBLIOGRAFSKIH PODATAKA O  
PATENTIMA PREMA WIPO STANDARDU ST. 9  
Reccommendation concernining bibliografic data on and relating to patents -  
WIPO -st. 9**

<b>CRNOGORSKI</b>	<b>MDK</b>	<b>ENGLESKI</b>
IDENTIFIKATOR DOKUMENTA	<b>10</b>	IDENTIFICATION OF THE PATENT
BROJ DOKUMENTA	<b>11</b>	NUMBER OF THE PATENT
VRSTA DOKUMENTA	<b>13</b>	KIND-OF-DOCUMENT CODE ACCORDING TO WIPO STANDARD
BROJ PRIJAVE	<b>21</b>	NUMBER(S) ASSIGNED TO THE APPLICATION(S)
DATUM PODNOŠENJA PRIJAVE	<b>22</b>	DATE(S) OF FILING THE APPLICATION(S)
DATUM IZLAGANJA NA MEĐUNARODNOJ IZLOŽBI	<b>23</b>	DATE OF EXHIBITING AT THE INTERNATIONAL EXIBITION
PODACI O PRAVU PRVJENSTVA	<b>30</b>	PRIORITY DATA
DATUM OBJAVLJIVANJA PRIJAVE	<b>43</b>	PUBLICATION DATE OF THE UNEXAMINED APPLICATION
DATUM OBJAVLJIVANJA PATENTA	<b>45</b>	PUBLICATION DATE OF REGISTERED PATENT
MEĐUNARODNA KLASIFIKACIJA PATENATA	<b>51</b>	INTERNATIONAL PATENT CLASSIFICATION CODE
NAZIV PRONALASKA	<b>54</b>	TITLE OF THE INVENTION
APSTRAKT ILI PATENTNI ZAHTEJ	<b>57</b>	ABSTRACT OR CLAIM
BROJ OSNOVNE PRIJAVE (ILI PATENTA) ZA KOJI SE PODNOSI DOPUNSKA PRIJAVA	<b>61</b>	NUMBER OF THE EARLIER APPLICATION (OR PATENT) TO WHICH THE PRESENT DOCUMENT IS AN ADDITION
BROJ PRVOBITNE PRIJAVE IZ KOJE JE PRIJAVA IZDVOJENA	<b>62</b>	NUMBER OF THE EARLIER APPLICATION FROM WHICH THE PRESENT DOCUMENT HAS BEEN DIVIDED UP
IME PODNOSIOCA PRIJAVE	<b>71</b>	NAME OF THE APPLICANT
IME PRONALAZAČA	<b>72</b>	NAME OF THE INVENTOR
IME NOSIOCA PATENTA	<b>73</b>	NAME OF THE OWNER OF PATENT
IME PUNOMOĆNIKA	<b>74</b>	NAME OF THE REPRESENTATIVE
BROJ I DATUM PODNOŠENJA MEĐUNARODNE PRIJAVE	<b>86</b>	NUMBER AND FILING DATE OF THE INTERNATIONAL APPLICATION
BROJ I DATUM MEĐUNARODNE OBJAVE	<b>87</b>	NUMBER AND DATE OF THE PUBLICATION OF THE INTERNATIONAL APPLICATION



***OBJAVA PRIJAVA PATENATA***  
***Publication of patent applications***

(11) **04657** (13) **B**

(51) **A61B 5/00**<sup>(2006.01)</sup> **A61B 5/024**<sup>(2006.01)</sup>

(21) P-2024-119

(22) 26.07.2024

(54) me **SISTEM I METOD ZA  
MJERENJE FREKVENCIJE  
SRČANOG RITMA NA BAZI  
RGB SVJETLOSNE DIODE**  
en **SYSTEM AND METHOD FOR  
MEASURING HEART RATE  
FREQUENCY BASED ON RGB  
LIGHT DIODE**

(73) STOJANOVIĆ, Radovan  
ul. Steva Boljevića br. 105,  
Podgorica, 81000/ ME

(72) STOJANOVIĆ, Radovan  
ul. Steva Boljevića br. 105,  
Podgorica, 81000/ ME

(57)

Sistem i metod za mjerenje frekvencije srčanog ritma na bazi RGB LED, koja istovremeno obavlja funkciju prijemnika,

predajnika i indikatora. Bazira se na optičkoj metodi fotopletismografije, a koristi fizičku osobinu preklapanja predajnog i prijemnog spektra LED dioda osnovnih boja, koje su integrisane u RGB LED, crvene, zelene i plave. Mjerni signal se pojačava pomoću elektronskog mjernog kola, dok mikrokontroler generiše signale polarizacije, upravljanja, napajanja, kao i obavlja poslove analognodigitalne konverzije, digitalne obrade signala, alarmiranja i komunikaciju sa ostalim uređajima u sistemu zdravstvene zaštite. Mikrokontroler izračunava vrijednost frekvencije srčanog ritma, upoređuje je sa graničnim vrijednostima i aktivira alarmni signal preko iste RGB LED. Sistem i metod su veoma jeftini, zadovoljavajuće tačnosti i rešavaju problem efikasnog nalijeganja senzora na periferena tkiva i arterije. Metod i sistem se mogu koristiti u identičnoj konfiguraciji u drugim aplikacijama optičkog mjerenja.

***INDEKS PREMA RASTUĆEM BROJU  
PRIJAVE PATENATA***  
***Index according to the growing number  
of patent applications***

**REGISTARSKI BROJ PRIJAVE PATENATA**

**P-2024-119A**

***INDEKS PREMA MEĐUNARODNOJ  
KLASIFIKACIJI PATENATA  
Index according to the international  
classification of patents***

**KLASIFIKACIJSKA OZNAKA PRIJAVE  
PATENTA PREMA MKP**

**REGISTARSKI BROJ PRIJAVE  
PATENTA**

**A61B 5/00**

**P-2024-119A**

**A61B 5/024**

**P-2024-119A**

***INDEKS PREMA NOSIOCIMA  
PRIJAVE PATENTA  
Index by patent application holders***





***OBJAVA PROŠIRENIH EVROPSKIH  
PATENATA  
Publication of extended european  
patents***

(11) **04647** (13) **B**

(51) **B27N 3/00**<sup>(2006.01)</sup> **B27N 3/02**<sup>(2006.01)</sup>  
**B27N 3/04**<sup>(2006.01)</sup> **C08L 97/02**<sup>(2006.01)</sup>  
**B32B 21/02**<sup>(2006.01)</sup> **B32B 21/04**<sup>(2006.01)</sup>  
**B32B 21/14**<sup>(2006.01)</sup>

(21) P-2023-124

(22) 13.08.2018

(30) 17187501 23.08.2017 EP

(96) 18750231.5/13.08.2018

(86) EP PCT/EP2018/071868/13.08.2018

(87) WO 2019/038115/28.02.2019/2019/09

(97) EP 3672771/01.07.2020/2020/27

EP 3672771/07.06.2023/2023/23

(54) me **POSTUPAK ZA**

**PROIZVODNJU**

**LIGNOCELULOZNIH**

**MATERIJALA U PRISUSTVU**

**KAPROLAKTAMA I NJEGOVIH**

**OLIGOMERA**

en **METHOD FOR THE**

**PREPARATION OF**

**LIGNOCELLULOSE MATERIALS**

**IN THE PRESENCE OF**

**CAPROLACTAM AND ITS**

**OLIGOMERS**

(73) BASF SE

Carl-Bosch-Strasse 38, 67056 Ludwigshafen  
am Rhein/ DE

(72) MUELLER, Christian

Carl-Bosch-Str. 38,, 67056 Ludwigshafen/  
DE

LINDNER, Jean-Pierre Berkan

Carl-Bosch-Str. 38,, 67056 Ludwigshafen /  
DE

WEINKOETZ, Stephan

Carl-Bosch-Str. 38,, 67056 Ludwigshafen/  
DE

KRONIG, Sabrina

Elastogranstraße 60,, 49448 Lemförde/ DE

(57)

1. Postupak za proizvodnju jednoslojnih ili višeslojnih lignoceluloznih materijala koji se sastoje od jednog ili više slojeva (S) i eventualno jednog ili više drugih slojeva (DS) koji sadrži korake postupka

(I) mešanje komponenata u jednu ili više smeša,

(II) nasipanje smeše ili smeša proizvedenih u koraku (I) postupka u naslagu,

(III) prethodno komprimovanje nasute naslage i

(IV) zagrevanje i presovanje prethodno komprimovane naslage,

pri čemu smeša ili smeše koje se koriste u koraku (I) postupka za jedan ili više slojeva (S) sadrže lignocelulozne čestice (komponenta L),

• kaprolaktam, oligomere kaprolaktama ili njihove smeše (komponenta A),

• vezivo na bazi izocijanata koje sadrži difenilmetandiizocijanat sa više jezgara (komponenta B),

• vodu (komponenta C) i

• eventualno jedan ili više aditiva (komponenta D).

**Patent sadrži još 15 patentnih zahtjeva**

(11) **04626** (13) **B**  
(51) **C12Q 1/6883**<sup>(2018.01)</sup> **A61P 29/00**<sup>(2008.01)</sup>  
**A61K 39/00**<sup>(2008.01)</sup> **A61P 37/06**<sup>(2006.01)</sup>  
**C07K 16/28**<sup>(2006.01)</sup>  
(21) P-2023-158  
(22) 26.04.2019  
(30) 201862664720 P 30.04.2018 US  
201862681557 P 06.06.2018 US  
201862784179 21.12.2018 US  
(96) 19796203.8/26.04.2019  
(86) US PCT/US2019/029402/26.04.2019  
(87) WO 2019/212899/07.11.2019/2019/45  
(97) EP 3774897/17.02.2021/2021/07  
EP 3774897/27.09.2023/2023/39  
(54) me **POSTUPCII SISTEMI ZA  
ODABIR I LEČENJE PACJENATA  
SA INFLAMATORNIM  
BOLESTIMA**  
en **METHODS AND SYSTEMS  
FOR SELECTION AND  
TREATMENT OF PATIENTS  
WITH INFLAMMATORY  
DISEASES**  
(73) Cedars-Sinai Medical Center  
8700 Beverly Boulevard, Los Angeles, CA  
90048/ US  
Prometheus Biosciences, Inc.  
3050 Science Park Road, San Diego, CA  
92121/ US  
Dr. Falk Pharma Gmbh  
Leinenweberstrasse 5, 79108 Freiburg/ DE  
(72) BILSBOROUGH,, Janine  
8700 Beverly Boulevard, Los Angeles,  
California 90048/ US  
MCGOVERN, Dermot P.  
8700 Beverly Boulevard, Los Angeles,  
California 90048/ US  
TARGAN, Stephan  
8700 Beverly Boulevard, Los Angeles,  
California 90048/ US  
POTDAR, Alka  
8700 Beverly Boulevard, Los Angeles,  
California 90048/ US

WATKINS, Jeffry, D.  
9410 Carroll Park Dr., San Diego, CA  
92121/ US  
DICKERSON, Cindy, T.  
9410 Carroll Park Dr., San Diego, CA  
92121/ US

(57)

1. Inhibitor CD30 liganda za upotrebu u postupku lečenja najmanje jedne od inflamatorne bolesti, fibrostenotičke bolesti, i fibrotičke bolesti, pomoću inhibiranja ili redukovanja aktivnosti ili ekspresije CD30 liganda kod subjekta, naznačeno time što postupak sadrži:

a) odabir subjekta koji ima, ili se sumnja da ima, najmanje jednu od inflamatorne bolesti, fibrostenotičke bolesti, i fibrotičke bolesti;  
b) identifikovanje subjekta kao nosioca genotipa koji sadrži polimorfizam na najmanje jednom od rs911605 i rs1006026; i  
c) primenu subjektu efikasne količine inhibitora CD30 liganda kako bi se inhibirala ili redukovala aktivnost ili ekspresija CD30 liganda kod subjekta.

**Patent sadrži još 14 patentnih zahtjeva**

(11) **04643** (13) **B**

(51) **A61K 31/47**<sup>(2006.01)</sup> **A61P 31/18**<sup>(2006.01)</sup>  
**C07D 215/56**<sup>(2006.01)</sup>

(21) P-2023-166

(22) 19.05.2005

(30) 2004150979 20.05.2004 JP

(96) 17186674.2/19.05.2005

(97) EP 3281939/14.02.2018/2018/07

EP 3281939/18.10.2023/2023/42

(54) me **KOMBINACIJA KOJA SE**

**SASTOJI OD STABILNOG**

**KRISTALA 4**

**OKSOHINOLINSKOG**

**JEDINJENJA**

en **COMBINATION COMPRISING**

**A STABLE CRYSTAL OF A 4-**

**OXOQUINOLINE COMPOUND**

(73) Japan Tobacco, Inc.

1-1, Toranomom 4-chome, Minato-ku,

Tokyo 105-6927/ JP

(72) SATOH, Motohide

1-1, Murasaki-cho, Takatsuki-shi., Osaka,

Osaka 569-1125/ JP

MOTOMURA, Takahisa

1-1, Murasaki-cho, Takatsuki-shi., Osaka,

Osaka 569-1125/ JP

MATSUDA, Takashi

1-1, Murasaki-cho, Takatsuki-shi., Osaka,

Osaka 569-1125/ JP

KONDO, Kentaro

1-1, Murasaki-cho, Takatsuki-shi., Osaka,

Osaka 569-1125/ JP

ANDO, Koji

1-1, Murasaki-cho, Takatsuki-shi., Osaka,

Osaka 569-1125/ JP

MATSUDA, Koji

1-1, Murasaki-cho, Takatsuki-shi., Osaka,

Osaka 569-1125/ JP

MIYAKE, Shuji

1-1, Murasaki-cho, Takatsuki-shi., Osaka,

Osaka 569-1125/ JP

UEHARA, Hideto

1-1, Murasaki-cho Takatsuki-shi., Osaka,  
Okayama 569-1125/ JP

(57)

1. Farmaceutska kompozicija, koji sadrži:

(a) kristal (kristalni oblik II) 6-(3-hloro-2-fluorobenzil) -1-[(S)-1-hidroksimetil-2-metilpropil] -7 -metoksi-4-okso-1.4-dihidrohinalin-3-karboksilne kiseline, koji ima obrazac difrakcije rendgenskih zraka praha koji ima karakteristične pikove difrakcije pri uglovima difrakcije  $2\theta$  (°) od 6.56, 13.20, 19.86, 20.84, 21.22, 25.22, kao sto je izmereno rendgenskim difraktometrom na prahu

(b) kristal (kristalni oblik III) 6-(3-hloro-2-fluorobenzil)-1-[(S)-1-hidroksimetil-2-metilpropil]-7 -metoksi -4-okso-1.4-dihidrohinalin-3 -karboksilne kiseline, koji ima obrazac difrakcije rendgenskih zraka praha koji ima karakteristicne difrakcione pikove pri uglovima difrakcije  $20$  (°) od 8.54, 14.02, 15.68, 17.06, 17.24, 24.16, ao stoje izmereno rendgenskim difraktometrom na prahu, ili (c) mesoviti kristal koji se sastoji od kristala gore pomenutog (a) i kristala gore pomenutog (b),

i

GS-7340.

**Patent sadrži još 2 patentnih zahtjeva**

(11) **04633** (13) **B**

(51) **C07K 16/24**<sup>(2006.01)</sup> **A61P 1/00**<sup>(2006.01)</sup>

(21) P-2023-167

(22) 16.03.2017

(30) 20160160907 17.03.2016 EP

(96) 17710748.9/16.03.2017

(86) EP PCT/EP2017/056237/16.03.2017

(87) WO 2017/158092/21.09.2017/2017/38

(97) EP 3430043/23.01.2019/2019/04

EP 3430043/30.08.2023/2023/35

(54) me **ANTI-TNF-ALFA ANTITELA I  
NJIHOVI FUNKCIONALNI  
FRAGMENTI**  
en **ANTI-TNFALPHA-  
ANTIBODIES AND FUNCTIONAL  
FRAGMENTS THEREOF**

(73) Tillotts Pharma AG

Baslerstrasse 15, 4310 Rheinfelden/ CH

(72) GUNDE , Tea

Turbinenstrasse 33,, 8005 Zuerich/ CH

MEYER, Sebastian

Kirchrainstrasse 6,, 5445 Eggenwil/ CH

FURRER, Esther Maria

Baslerstrasse 15,, 4310 Rheinfelden/ CH

(57)

1. Antitelo, ili njegov funkcionalni fragment, sposobno da se specifično vezuje za humani faktor nekroze tumora alfa (TNF $\alpha$ ), pri čemu navedeno antitelo ili funkcionalni fragment sadrži (i) VL domen sa aminokiselinskom sekvencom koja je prikazana u SEQ ID NO:14, i (ii) VH domen sa aminokiselinskom sekvencom koja je prikazana u SEQ ID NO:13, i pri čemu se specifično vezivanje odnosi na sposobnost antitela ili fragmenta da jasno razlikuje humani TNF $\alpha$  i humani TNF $\beta$ .

**Patent sadrži još 12 patentnih zahtjeva**

(11) **04645** (13) **B**

(51) **A61K 31/472**<sup>(2006.01)</sup> **A61P 25/08**<sup>(2006.01)</sup>

(21) P-2023-168

(22) 10.05.2019

(30) 201862670253 P 11.05.2018 US

(96) 19727216.4/10.05.2019

(86) US PCT/US2019/031872/10.05.2019

(87) WO 2019/217924/14.11.2019/2019/46

(97) EP 3790548/17.03.2021/2021/11

EP 3790548/23.08.2023/2023/34

(54) me **POSTUPCI ZA POVEČANJE  
BIORASPOLOŽIVOSTI I  
IZLOŽENOSTI OTVARAČU  
NAPONOM KONTROLISANIH  
KALIJUMSKIH KANALA**  
en **METHODS FOR ENHANCING  
THE BIOAVAILABILITY AND  
EXPOSURE OF A VOLTAGE-  
GATED POTASSIUM CHANNEL  
OPENER**

(73) Xenon Pharmaceuticals Inc.

200-3650 Gilmore Way, Burnaby, British  
Columbia V5G 4W8/ CA

(72) BEATCH, Gregory N.

6994 Hycroft Road, , West Vancouver,  
British Columbia V7W 2H8/ CA

(57)

1. Jedinjenje za upotrebu u postupku za lečenje osobe kojoj je to potrebno, pri čemu, jedinjenje je *N*-[4-(6-fluor-3,4-dihidro-1*H*-izohinolin-2-il)-2,6-dimetilfenil]-3,3-dimetilbutanamid, i pri čemu se jedinjenje oralno primenjuje u uslovima sitosti.

**Patent sadrži još 14 patentnih zahtjeva**

(11) **04634** (13) **B**

(51) **C07K 16/18**<sup>(2006.01)</sup> **G01N 33/577**<sup>(2006.01)</sup>  
**C12N 5/12**<sup>(2006.01)</sup>

(21) P-2023-169

(22) 21.10.2016

(30) 201562244189 P 21.10.2015 US

(96) 16858386.2/21.10.2016

(86) US PCT/US2016/058300/21.10.2016

(87) WO 2017/070603/27.04.2017/2017/17

(97) EP 3365367/29.08.2018/2018/35

EP 3365367/07.06.2023/2023/23

(54) me **MONOKLONSKA ANTITELA  
NA STENICE I POSTUPCI ZA  
NJIHOVO PRAVLJENJE I  
UPOTREBU**

en **ANTI-BED BUG**

**MONOCLONAL ANTIBODIES  
AND METHODS OF MAKING  
AND USES THEREOF**

(73) Redcoat Solutions, Inc.

3586 Horizons Way, Rockingham, VA  
22802/ US

(72) HALL, William John

3586 Horizons Way,, Harrisonburg, Virginia  
22802/ US

WANG, Min

9924 Mesa Rim Road,, San Diego,  
California 92121/ US

(57)

1. Monoklonsko antitelo na stenice proizvedeno pomoću: (a) hibridoma deponovanog u Američkoj kolekciji tipskih kultura (ATCC) pod pristupnim brojem PTA-122644 [BB2], ili njegov antigen-vezujući fragment, ili (b) hibridoma deponovanog u ATCC pod pristupnim brojem PTA-122645 [BB7], ili njegov antigen-vezujući fragment.

**Patent sadrži još 15 patentnih zahtjeva**

(11) **04646** (13) **B**

(51) **C07D 413/06**<sup>(2006.01)</sup> **A61K 31/41**<sup>(2006.01)</sup>  
**A61K 31/4192**<sup>(2006.01)</sup> **A61K 31/4402**<sup>(2006.01)</sup>  
**A61K 31/497**<sup>(2006.01)</sup> **A61K 31/506**<sup>(2006.01)</sup>  
**A61KP 35/00**<sup>(2006.01)</sup>

(21) P-2023-170

(22) 16.06.2020

(30) 201962863199 P 18.06.2019 US

201962953223 P 24.12.2019 US

202063025278 P 15.05.2020 US

(96) 20743773.2/16.06.2020

(86) IB PCT/IB2020/055589/16.06.2020

(87) WO 2020/254946/24.12.2020/2020/52

(97) EP 3986890/27.04.2022/2022/17

EP 3986890/15.11.2023/2023/46

(54) me **DERIVATI**

**BENZIZOKSAZOLSULFONAMIDA**

en **BENZISOXAZOLE**

**SULFONAMIDE DERIVATIVES**

(73) Pfizer Inc.

66 Hudson Boulevard East, New York, NY

10001-2192/ US

CTXT PTY LTD

305 Grattan Street, Parkville, Melbourne,

VIC 3000/ AU

(72) BOZIKIS, Ylva, Elisabet, Bergman

381 Royal Parade,, Parkville, Victoria 3052/

AU

BRODSKY, Oleg

10777 Science Center Drive,, San Diego,

California 92121/ US

CAMERINO, Michelle, Ang

381 Royal Parade,, Parkville, Victoria 3052/

AU

GREASLEY, Samantha Elizabeth

10777 Science Center Drive,, San Diego,

California 92121/ US

HOFFMAN, Robert Louis

10777 Science Center Drive,, San Diego,

California 92121/ US

KUMPF, Robert Arnold

10777 Science Center Drive,, an Diego,

California 92121/ US

KUNG, Pei-Pei

10777 Science Center Drive,, San Diego,

California 92121/ US

RICHARDSON, Paul Francis

10777 Science Center Drive,, San Diego,

California 92121/ US

STUPPLE, Paul Anthony

381 Royal Parade,, Parkville, Victoria 3052/

AU

SUTTON, Scott Channing

10777 Science Center Drive,, San Diego,

California 92121/ US

(57)

1. Spoj, naznačen time što je

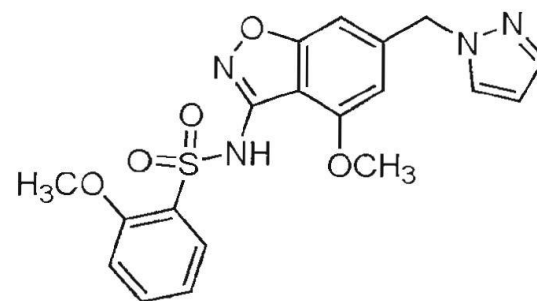

ili njegova farmaceutski prihvatljiva sol.

**Patent sadrži još 19 patentnih zahtjeva**



(11) **04641** (13) **B**

(51) **A61K 31/4439**<sup>(2006.01)</sup> **C07D 405/14**<sup>(2006.01)</sup>

**A61P 3/10**<sup>(2006.01)</sup>

(21) P-2023-171

(22) 19.06.2020

(30) 201962868117P 28.06.2019 US

201962904906P 24.09.2019 US

(96) 20739523.7/19.06.2020

(86) US PCT/US2020/038617/19.06.2020

(87) WO 2020/263695/30.12.2020/2020/53

(97) EP 3989972/04.05.2022/2022/18

EP 3989972/08.11.2023/2023/45

(54) me **AGONISTI RECEPTORA**

**GLUKAGONU SLIČNOG**

**PEPTIDA 1**

en **GLUCAGON-LIKE PEPTIDE 1**

**RECEPTOR AGONISTS**

(73) Eli Lilly and Company

Lilly Corporate Center, Indianapolis, IN

46206-6288/ US

(72) COATES, David Andrew

P. O. Box 6288, Indianapolis, Indiana

46206-6288/ US

FIELDS, Todd

P. O. Box 6288, Indianapolis, Indiana

46206-6288/ US

HO, Joseph Daniel

P.O. Box 6288, Indianapolis, Indiana 46206-

6288/ US

QU, Fucheng

P. O. Box 6288, Indianapolis, Indiana

46206-6288/ US

(57)

1. Spoj, **naznačen time** što ga se bira između:

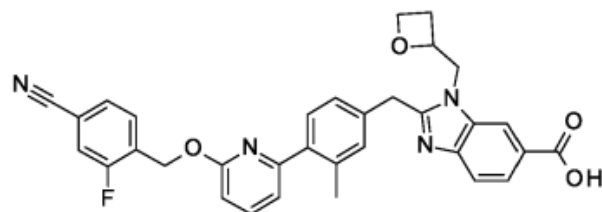

;

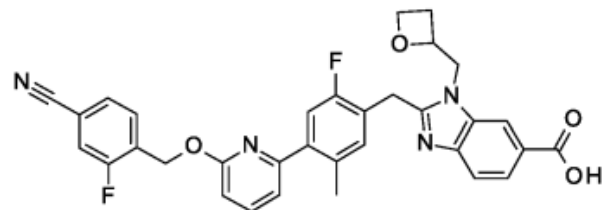

; i

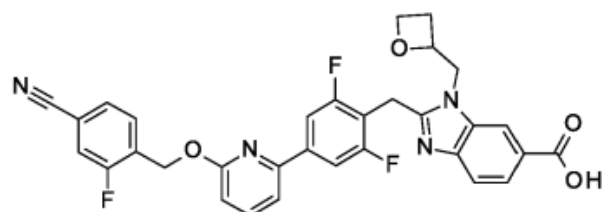

;

ili njihovih farmaceutske prihvatljivih soli.

**Patent sadrži još 10 patentnih zahtjeva**

(11) **04648** (13) **B**  
(51) **C07H 21/04**<sup>(2006.01)</sup> **C12N 15/113**<sup>(2010.01)</sup>  
**C12N 15/115**<sup>(2010.01)</sup>  
(21) P-2023-172  
(22) 29.04.2015  
(30) 201461987396 P 01.05.2014 US  
201562151909 P 23.04.2015 US  
(96) 15785822.6/29.04.2015  
(86) US PCT/US2015/028327/29.04.2015  
(87) WO 2015/168310/05.11.2015/2015/44  
(97) EP 3137479/08.03.2017/2017/10  
EP 3137479/30.08.2023/2023/35  
(54) me **OLIGONUKLEOTIDNE**  
**KOMPOZICIJE I POSTUPCI ZA**  
**PRIPREMU ISTIH**  
en **OLIGONUCLEOTIDE**  
**COMPOSITIONS AND METHODS**  
**OF MAKING THE SAME**  
(73) Geron Corporation  
919 E. Hillsdale Blvd., Suite 250, Foster  
City, CA 94404/ US  
(72) RAMIYA, Premchandran H.  
1416 Allanmere Drive,, San Ramon,  
California 94582/ US

(57)

1. Postupak sinteze polinukleotida koji ima najmanje dve nukleozidne podjedinice spojene N3'→P5' oksofosforamidatnom ili N3'→P5' tiofosforamidatnom vezom između podjedinica, pri čemu postupak sadrži korake:

(a) deprotekcije zaštićene 3' amino grupe terminalnog nukleozida vezanog za podlogu čvrste faze, pri čemu pomenuta deprotekcija formira slobodnu 3' amino grupu;  
(b) dovođenja u kontakt slobodne 3' amino grupe sa 3'-zaštićenim amino-dinukleotid fosforamidat-5'-fosforamidit dimerom u

prisustvu nukleofilnog katalizatora da bi se formirala internukleozidna N3'→P5' fosforamiditna veza; i

(c) oksidacije veze da bi se proizvela N3'→P5' oksofosforamidatna ili N3'→P5' tiofosforamidatna veza između podjedinica.

**Patent sadrži još 15 patentnih zahtjeva**

(11) **04649** (13) **B**

(51) **C12N 15/113**<sup>(2010.01)</sup> **A61K 31/712**<sup>(2006.01)</sup>  
**A61K 31/7125**<sup>(2006.01)</sup> **A61P 21/00**<sup>(2006.01)</sup>

(21) P-2023-173

(22) 16.07.2020

(30) 201962876360 P 19.07.2019 US

(96) 20753556.8/16.07.2020

(86) US PCT/US2020/042312/16.07.2020

(87) WO 2021/016032/28.01.2021/2021/04

(97) EP 3999643/25.05.2022/2022/21

EP 3999643/22.11.2023/2023/47

(54) me **POSTUPCI ZA LEČENJE ILI  
PREVENCIJU SPINALNE  
MIŠIĆNE ATROFIJE**  
en **METHODS OF TREATING OR  
PREVENTING SPINAL  
MUSCULAR ATROPHY**

(73) Biogen MA Inc.

225 Binney Street, Cambridge, MA 02142/  
US

(72) LOVEDAY, Kenneth Swope

225 Binney Street,, Cambridge,  
Massachusetts 02142/ US

BAI, Fengju Judy

225 Binney Street,, Cambridge,  
Massachusetts 02142/ US

EAST, Lilly

225 Binney Street,, Cambridge,  
Massachusetts 02142/ US

FARWELL, Wildon R.

225 Binney Street,, Cambridge,  
Massachusetts 02142/ US

(57)

1. Antisens jedinjenje koje ima sledeću  
strukturu:

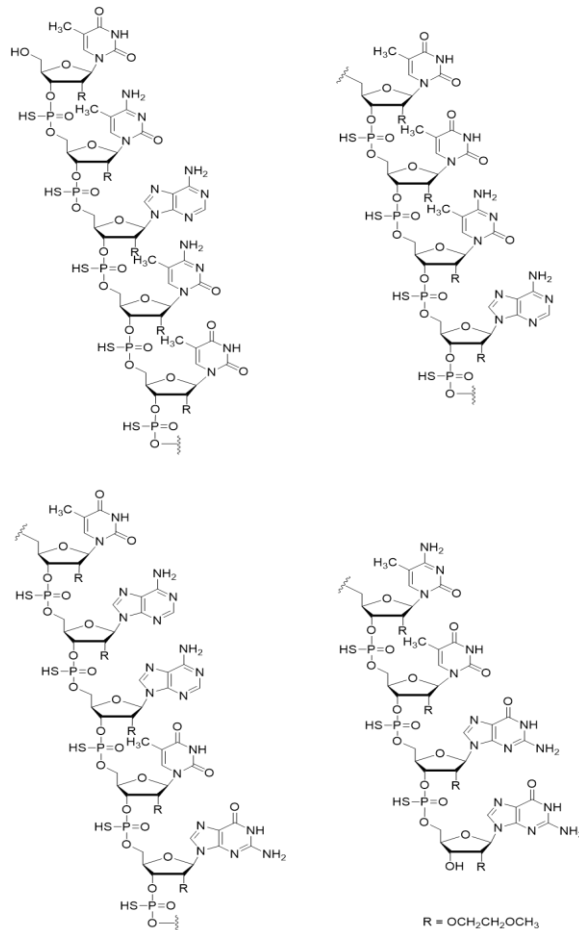

ili njegova so za upotrebu u lečenju spinalne mišićne atrofije (SMA) kod humanog subjekta kome je to potrebno, gde lečenje obuhvata davanje humanom subjektu najmanje dve doze opterećenja antisens jedinjenja ili njegove soli intratekcalno, pri čemu najmanje dve doze opterećenja sadrže:

(i) prvu dozu opterećenja antisens jedinjenja ili njegove soli koja je ekvivalentna 50 mg antisens jedinjenja; i

(ii) drugu dozu opterećenja antisens jedinjenja ili njegove soli koja je ekvivalentna 50 mg antisens jedinjenja, primenjenu 10 do 20 dana nakon primene prve doze opterećenja.

**Patent sadrži još 19 patentnih zahtjeva**

(11) **04642** (13) **B**

(51) **C07D 513/04**<sup>(2006.01)</sup> **C07C 55/22**<sup>(2006.01)</sup>  
**C07C 55/10**<sup>(2006.01)</sup> **C07C 55/00**<sup>(2006.01)</sup>  
**C07C 59/265**<sup>(2006.01)</sup>

(21) P-2023-174

(22) 20.12.2019

(30) 201862783223 P 21.12.2018 US

(96) 19842497.0/20.12.2019

(86) US PCT/US2019/067717/20.12.2019

(87) WO 2020/132381/25.06.2020/2020/26

(97) EP 3898638/27.10.2021/2021/43

EP 3898638/30.08.2023/2023/35

(54) me **KRISTALNI OBLICI PAR4  
INHIBITORA**

en **CRYSTALLINE FORMS OF A  
PAR4 INHIBITOR**

(73) BRISTOL-MYERS SQUIBB  
COMPANY

Route 206 and Province Line Road,  
Princeton, NJ 08543/ US

(72) SCHLAM , Roxana F.  
Yehonatan 3., Hod Hasharon, 4524643/ IL  
CUNIERE, Nicolas

Route 206 and Province Line Road,,  
Princeton, New Jersey 08543/ US  
MBACHU, Victoria A.

Route 206 and Province Line Road,,  
Princeton, New Jersey 08543/ US  
SHI, Zhongping

Route 206 and Province Line Road,,  
Princeton, New Jersey 08543/ US

VLAHOVA, Petinka I.  
3065 Kent Avenue West,, Lafayette, Indiana  
47906/ US

(57)

1. Kokristal jedinjenja formule (1)

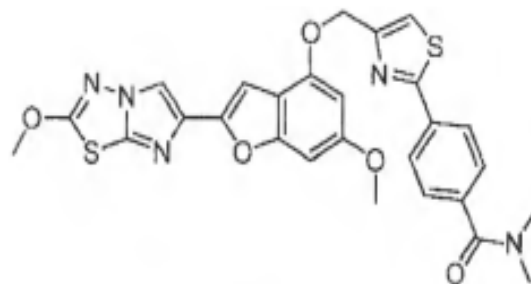

i koformer, pri čemu je koformer ćilibarna  
kiselina ili limunska kiselina.

**Patent sadrži još 14 patentnih zahtjeva**

(11) **04644** (13) **B**

(51) **A61K 9/00**<sup>(2006.01)</sup> **A61K 47/02**<sup>(2006.01)</sup>  
**A61K 47/10**<sup>(2006.01)</sup> **A61K 31/40**<sup>(2006.01)</sup>  
**A61K 31/573**<sup>(2006.01)</sup> **A61P 11/00**<sup>(2006.01)</sup>  
**A61P 43/00**<sup>(2006.01)</sup> **A61K 31/167**<sup>(2006.01)</sup>

(21) P-2023-175

(22) 17.08.2017

(30) 16184608 17.08.2016 EP

(96) 17758473.7/17.08.2017

(86) EP PCT/EP2017/070850/17.08.2017

(87) WO 2018/033598/22.02.2018/2018/08

(97) EP 3500241/26.06.2019/2019/26

EP 3500241/04.10.2023/2023/40

(54) me **KOMBINOVANA TERAPIJA  
ZA COPD**  
en **COMBINATION THERAPY  
FOR COPD**

(73) Chiesi Farmaceutici S.p.A.

Via Palermo, 26/A, 43122 Parma/ IT

(72) SCURI, Mario

Via Palermo 26/A., 43122 Parma/ IT

COLI, Pierfrancesco

Via Palermo 26/A., 43122 Parma/ IT

DELMONTE, Giuseppe

Via Palermo 26/A., 43122 Parma/ IT

(57)

1. Farmaceutska formulacija aerosola za inhalaciju, koja sadrži stalnu kombinaciju:

(a) glikopironijum bromida;

(b) formoterola ili solvata njegove soli; i

(c) beklometazon dipropionata,

sve kompletno rastvorene u hidrofluoroalkanskom (HFA) potisnom gasu i zajedničkom rastvaraču, gde formulacija takođe sadrži neorgansku kiselinu kao sredstvo za stabilizaciju;

za upotrebu u smanjenju stope pogoršanja kod umerene/teške COPD u podgrupi COPD pacijenata sa više od jednog pogoršanja u prethodnoj godini lečenja;

gde stopa pogoršanja merene/teške COPD kod pacijenata je smanjena više od 20% u poređenju sa uporednom inhalacionom terapijom koja se sastoji od nepripremljene otvorene trostruke kombinacije pojedinačnog LAMA i stalne dozne kombinacije LABA+ICS.

**Patent sadrži još 8 patentnih zahtjeva**

(11) **04650** (13) **B**

(51) **A61P 35/00**<sup>(2006.01)</sup>      **A61P 35/04**<sup>(2006.01)</sup>  
**A61P 37/04**<sup>(2006.01)</sup>      **C12N 15/113**<sup>(2010.01)</sup>  
**A61K 31/7088**<sup>(2006.01)</sup>

(21) P-2023-177

(22) 19.02.2010

(30) 09002452 20.02.2009 EP  
09010164 06.08.2009 EP  
09014135 11.11.2009 EP  
154167 P 20.02.2009 US  
231843 P 06.08.2009 US  
260135 P 11.11.2009 US

(96) 10705304.3/19.02.2010

(86) EP PCT/EP2010/001062/19.02.2010

(87) WO 2010/094499/26.08.2010/2010/34

(97) EP 2398902/28.12.2011/2011/52  
EP 2398902/04.10.2023/2023/40

(54) me **POSTUPCI I KOMPOZICIJE  
ZA DIJAGNOZU I LEČENJE  
KANCERA**  
en **METHODS AND  
COMPOSITIONS FOR  
DIAGNOSIS AND TREATMENT  
OF CANCER**

(73) Astellas Pharma Inc.  
5-1, Nihonbashi-Honcho 2-Chome, Chuo-  
ku, Tokyo 103-8411/ JP  
TRON-Translationale Onkologie an der  
Universitätsmedizin der Johannes  
Gutenberg-Universität Mainz gemeinnützige  
GmbH

Freiligrathstrasse 12, 55131 Mainz / DE

(72) SAHIN, Ugur  
Philipp-von-Zabern Platz 1., 55116 Mainz/  
DE

TÜRECI, Özlem  
Philipp-von-Zabern-Platz 1., 55116 Mainz/  
DE

KOSLOWSKI, Michael  
Am Ried 23, , 85764 Oberschleissheim/ DE  
HELFTENBEIN, Gerd  
Nieder-Ohmener Str. 16., 35329 Gemünden/  
DE

KORDEN, Walter

Hüglerstrasse 3., 65203 Wiesbaden/ DE

WÖLL, Stefan

Pommardstrasse 22a., 55299 Nackenheim/  
DE

OPREA, Gabriela-Elena

Am Ostergraben 4., 55128 Mainz

(57)

**1.** Postupak za dijagnozu, detekciju ili praćenje tumorskog oboljenja **naznačen** povišenom ekspresijom tumorskog antigena kladina-6 (CLDN6), navedeni postupak uključuje detekciju i/ili određivanje količine jednog ili više parametara odabranih iz grupe koja se sastoji od:

(i) nukleinske kiseline koja kodira peptid koji sadrži aminokiselinsku sekvencu tumorskog antigena, i

(ii) peptid koji sadrži aminokiselinsku sekvencu tumorskog antigena,

u biološkom uzorku izolovanom iz pacijenta,

pri čemu navedeni tumorski antigen sadrži aminokiselinsku sekvencu kodiranu nukleinskom kiselinom koja sadrži sekvencu nukleinske kiseline prema SEQ ID NO: 1 iz liste sekvenci,

pri čemu je navedeno tumorsko oboljenje bolesti odabrana iz grupe koja se sastoji od kancera želuca, kancera jetre, kancera pankreasa, kancera glave/vrata, kancera žučnih kanala, i kancera mokraćne bešike.

**Patent sadrži još 6 patentnih zahtjeva**

(11) **04653** (13) **B**

(51) **A61K 39/00**<sup>(2006.01)</sup> **C07K 16/28**<sup>(2006.01)</sup>  
**A61P 35/00**<sup>(2006.01)</sup> **C07K 14/47**<sup>(2006.01)</sup>

(21) P-2023-178

(22) 15.03.2017

(30) 201604458 16.03.2016 GB

201662308944 P 16.03.2016 US

(96) 17710904.8/15.03.2017

(86) EP PCT/EP2017/056049/15.03.2017

(87) WO 2017/157972/21.09.2017/2017/38

(97) EP 3430027/23.01.2019/2019/04

EP 3430027/13.09.2023/2023/37

(54) me **PEPTID ZA UPOTREBU U  
IMUNOTERAPIJI PROTIV  
NESITNOĆELIJSKOG KANCERA  
PLUĆA I SITNOĆELIJSKOG  
KANCERA PLUĆA**  
en **PEPTIDES AND  
COMBINATION OF PEPTIDES  
FOR USE IN IMMUNOTHERAPY  
AGAINST NON-SMALL CELL  
LUNG CANCER AND OTHER  
CANCERS**

(73) Immatics Biotechnologies GmbH  
Paul-Ehrlich-Strasse 15, 72076 Tübingen/  
DE

(72) MAHR, Andrea  
Kirschenweg 22,, 72076 Tübingen/ DE  
SCHOOR, Oliver  
Eichhaldenstrasse 19,, 72074 Tübingen/ DE  
WEINSCHENK, Toni  
Im Morgenrain 15,, 73773 Aichwald/ DE

(57)

1. Peptid koji se sastoji od aminokiselinske sekvence SEQ ID No. 1 (KVLEHVVRV), ili njegove farmaceutski prihvatljive soli, za upotrebu u lečenju kancera, pri čemu je pomenuti kancer izabran od nesitnoćelijskog kancera pluća i sitnoćelijskog kancera pluća.

**Patent sadrži još 3 patentnih zahtjeva**

(11) **04654** (13) **B**

(51) **A61K 31/185**<sup>(2006.01)</sup> **A61K 31/19**<sup>(2006.01)</sup>  
**A61K 31/191**<sup>(2006.01)</sup> **A61K 9/00**<sup>(2006.01)</sup>  
**A61K 9/06**<sup>(2006.01)</sup> **A61K 47/38**<sup>(2006.01)</sup>  
**A61K 33/04**<sup>(2006.01)</sup> **A61P 31/12**<sup>(2006.01)</sup>

**Patent sadrži još 14 patentnih zahtjeva**

(21) P-2023-179

(22) 28.08.2019

(30) 18191289 28.08.2018 EP

(96) 19765421.3/28.08.2019

(86) EP PCT/EP2019/072926/28.08.2019

(87) WO 2020/043762/05.03.2020/2020/10

(97) EP 3843715/07.07.2021/2021/27

EP 3843715/13.09.2023/2023/37

(54) me **TERAPIJA VISOKO RIZIČNIH  
INFEKCIJA LJUDSKIM  
PAPILOMA VIRUSOM**  
en **THERAPY OF HIGH-RISK  
HUMAN PAPILLOMAVIRUS  
INFECTIONS**

(73) SELO MEDICAL GMBH

Moosham 29, 5585 Unternberg/ AT

(72) FUCHS,, Norbert

Moosham 29,, 5580 Unternberg/ AT

(57)

1. Farmaceutska kompozicija koja sadrži jedinjenje koje sadrži selenit i farmaceutski prihvatljivu kiselinu izabranu od limunske kiseline, sirćetne kiseline, jabučne kiseline, ugljene kiseline, sumpome kiseline, azotne kiseline, hlorovodonične kiseline, voćnih kiselina i njihovih smeša, naznačena time što je za upotrebu u prevenciji ili tretmanu infekcije unutrašnjeg reproduktivnog organa ženskog pacijenta sa najmanje jednim humanim papiloma virusom (HPV) izabranim od HPV16, HPV18, HPV31, HPV33 i HPV58, pri čemu se kompozicija aplikuje intravaginalno.



(11) **04627** (13) **B**

(51) **F01N13/04**<sup>(2010.01)</sup>    **F01N13/08**<sup>(2010.01)</sup>  
      **F01N1/16**<sup>(2006.01)</sup>    **F01N1/18**<sup>(2006.01)</sup>  
      **F16K1/00**<sup>(2006.01)</sup>    **F16K11/08**<sup>(2006.01)</sup>

(21) P-2023-182

(22) 15.11.2019

(30) 20180208611 27.11.2018 EP

(96) 9801586.9/15.11.2019

(86) EP PCT/EP2019/081533/15.11.2019

(87) WO 2020/109036/04.06.2020/2020/23

(97) EP 3887661/06.10.2021/2021/40

EP 3887661/13.09.2023/2023/37

(54) me **VENTIL ZA KONTROLU  
PROTOKA GASA I ZVUKA I  
SISTEM ZA IZDUVNE GASOVE**  
en **GAS FLOW AND SOUND  
CONTROL VALVE AND  
EXHAUST GAS SYSTEM**

(73) Akrapovic d.d.

Malo Hudo 8a, Ivancna Gorica, 1295/ SI

(72) Penca, Jure

Zoisova ulica 50b, Domzale , 1230 / SI

AKRAPOVIC, Igor

Rozna dolina, cesta VII/10a, 1000

Ljubljana/ SI

(57)

1. Ventil (1) za kontrolu protoka gasa i zvuka za izduvni sistem motora sa unutrašnjim sagorevanjem koji sadrži kućište (3) u obliku slova Y koje uključuje ulaz (5), prvi izlaz (10) i drugi izlaz (20), i član (7) ventila postavljen unutar kućišta (3) za formiranje prvog cevovoda (11) koji povezuje ulaz (5) sa prvim izlazom (10) i/ili drugog cevovoda (21) od ulaza (5) do drugog izlaza (20), pri čemu član (7) ventila može da se pomera u odnosu na kućište (3) između prvog unapred određenog položaja u kome član (7) ventila zatvara drugi cevovod (21) i drugog unapred određenog položaja u kome član (7) ventila

zatvara prvi cevovod (11), pri čemu član (7) ventila može da rotira oko ose (AV) ventila poravnate paralelno sa centralnom linijom (A5) ulaza (5) naznačen time, što ima aktuator (8) za manipulaciju članom (7) ventila, pri čemu je aktuator (8) konfigurisan tako da postavi član (7) ventila u najmanje jedan intermedijarni položaj između prvog i drugog unapred određenog položaja tako da se član (7) ventila pozicionira za vođenje protoka izduvni gasova i zvuka od ulaza (5) do prvog izlaza (10) i drugog izlaza (20), dok delimično pokriva prvi cevovod (11) i drugi cevovod (21).

**Patent sadrži još 14 patentnih zahtjeva**

(11) **04628** (13) **B**

(51) **C07K16/28**<sup>(2006.01)</sup>      **C07K16/30**<sup>(2006.01)</sup>  
    **A61P35/00**<sup>(2006.01)</sup>      **A61P35/04**<sup>(2006.01)</sup>  
    **A61P43/00**<sup>(2006.01)</sup>

(21) P-2023-183

(22) 01.08.2016

(30) 201562199939P 31.07.2015 US  
    201662290861P 03.02.2016 US

(96) 16757163.7/01.08.2016

(86) EP PCT/EP2016/068304/01.08.2016

(87) WO 2017/021356/09.02.2017/2017/06

(97) EP 3328893/06.06.2018/2018/23  
    EP 3328893/27.09.2023/2023/39

(54) me **KONSTRUKTI  
BISPECIFICNIH ANTITELA  
KOJA VEZUJU MEZOTELIN I  
CD3**

en **BISPECIFIC ANTIBODY  
CONSTRUCTS BINDING  
MESOTHELIN AND CD3**

(73) Amgen Research (Munich) GmbH  
Staffelseestrasse 2, München, 81477 / DE  
AMGEN INC.

One Amgen Center Drive, Thousand Oaks,  
CA 91320-1799/ US

(72) RAUM, Tobias

Staffelseestrasse 2,, 81477 Munich / DE  
KUFER, Peter

Staffelseestrasse 2, , 81477 Munich / DE  
RAU, Doris

Staffelseestrasse 2, , 81477 Munich / DE  
ANLAHR, Jonas

Staffelseestrasse 2, , 81477 Munich / DE  
BLUEMEL, Claudia

Staffelseestrasse 2, , 81477 Munich / DE  
HOFFMANN, Patrick

Staffelseestrasse 2, , 81477 Munich / DE  
NAHRWOLD, Elisabeth

Staffelseestrasse 2, , 81477 Munich / DE  
BAILIS, Julie

111 Wilder Avenue, Los Gatos, California  
95030/ US

MUENZ, Markus

Staffelseestrasse 2, , 81477 Munich / DE  
BROZY, Johannes

Staffelseestrasse 2, , 81477 Munich / DE  
FRIEDRICH, Matthias

Staffelseestrasse 2, , 81477 Munich / DE  
RATTEL, Benno

Staffelseestrasse 2, , 81477 Munich / DE  
BOGNER, Pamela

Staffelseestrasse 2, , 81477 Munich / DE  
WOLF, Andreas

Staffelseestrasse 2, , 81477 Munich / DE  
POMPE, Cornelius

Staffelseestrasse 2, , 81477 Munich/ DE

(57)

1. Konstrukt bispecifičnog antitela koje sadrži prvi vezujućí domen koji se vezuje za humani MSLN na površini ciljne ćelije i drugi vezujućí domen koji se vezuje za humani CD3 na površini T ćelije, pri čemu se prvi vezujućí domen vezuje za epitop MSLN koji se nalazi unutar regiona kako je prikazano u SEQ ID NO: 245;

pri čemu prvi vezujućí domen koji vezuje humani MSLN obuhvata VH region koji sadrži CDR-H1, CDR-H2 i CDR-H3 i VL region koji sadrži CDR-L1, CDR-L2 i CDR-L3 izabran iz grupe koju čine:

a) CDR-H1 kako je prikazan u SEQ ID NO: 161, CDR-H2 kako je prikazan u SEQ ID NO: 162, CDR-H3 kako je prikazan u SEQ ID NO: 163, CDR-L1 kako je prikazan u SEQ ID NO: 164, CDR-L2 kako je prikazan u SEQ ID NO: 165 i CDR-L3 kako je prikazan u SEQ ID NO: 166;

b) CDR-H1 kako je prikazan u SEQ ID NO: 171, CDR-H2 kako je prikazan u SEQ ID NO: 172, CDR-H3 kako je prikazan u SEQ ID NO: 173, CDR-L1 kako je prikazan u SEQ ID NO: 174, CDR-L2 kako je prikazan

u SEQ ID NO: 175 i CDR-L3 kako je prikazan u SEQ ID NO: 176;

c) CDR-H1 kako je prikazan u SEQ ID NO: 181, CDR-H2 kako je prikazan u SEQ ID NO: 182, CDR-H3 kako je prikazan u SEQ ID NO: 183, CDR-L1 kako je prikazan u SEQ ID NO: 184, CDR-L2 kako je prikazan u SEQ ID NO: 185 i CDR-L3 kako je prikazan u SEQ ID NO: 186;

d) CDR-H1 kako je prikazan u SEQ ID NO: 191, CDR-H2 kako je prikazan u SEQ ID NO: 192, CDR-H3 kako je prikazan u SEQ ID NO: 193, CDR-L1 kako je prikazan u SEQ ID NO: 194, CDR-L2 kako je prikazan u SEQ ID NO: 195 i CDR-L3 kako je prikazan u SEQ ID NO: 196; i

e) CDR-H1 kako je prikazan u SEQ ID NO: 201, CDR-H2 kako je prikazan u SEQ ID NO: 202, CDR-H3 kako je prikazan u SEQ ID NO: 203, CDR-L1 kako je prikazan u SEQ ID NO: 204, CDR-L2 kako je prikazan u SEQ ID NO: 205 i CDR-L3 kako je prikazan u SEQ ID NO: 206.

**Patent sadrži još 13 patentnih zahtjeva**

(11) **04629** (13) **B**

(51) **C07D471/04**<sup>(2006.01)</sup> **A61K31/437**<sup>(2006.01)</sup>

**A61P35/00**<sup>(2006.01)</sup>

(21) P-2023-184

(22) 16.10.2020

(30) 20190204189 18.10.2019 EP

(96) 20792415.0/16.10.2020

(86) EP PCT/EP2020/079166/16.10.2020

(87) WO 2021/074365/22.04.2021/2021/16

(97) EP 4045503/24.08.2022/2022/34

EP 4045503/06.12.2023/2023/49

(54) me **MODULATORI RECEPTORA ALFA (ERR-ALFA) POVEZANOG SA ESTROGENOM**  
en **ESTROGEN-RELATED RECEPTOR ALPHA (ERR-ALPHA) MODULATORS**

(73) Lead Pharma Holding B.V.

Kloosterstraat 9, 5349 AB Oss / NL

(72) LEMMERS, Jaap Gerardus Henricus

Kloosterstraat 9, 5349 AB Oss / NL

DERETAY, Eugen

Kloosterstraat 9, 5349 AB Oss / NL

KLOMP, Johannes Petrus Gerardus

Kloosterstraat 9, 5349 AB Oss / NL

CALS, Joseph Maria Gerardus

Kloosterstraat 9, 5349 AB Oss / NL

OUBRIE, Arthur

Kloosterstraat 9, 5349 AB Oss / NL

(57)

1. Jedinjenje prema formuli I

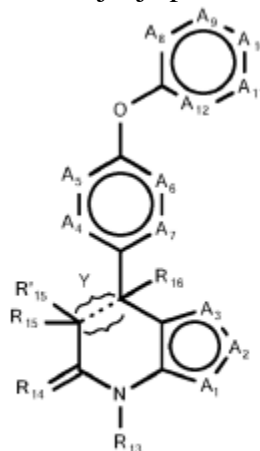

(Formula I)

ili njegova farmaceutski prihvatljiva so pri čemu

Y predstavlja pojedinačnu ugljenik-ugljenik vezu ili dvostruku ugljenik-ugljenik vezu, pod uslovom da kada Y predstavlja dvostruku ugljenik-ugljenik vezu, R'<sub>15</sub> i R<sub>16</sub> nisu prisutni;

jedan od tri položaja A<sub>1</sub>-A<sub>3</sub> predstavlja ili S ili NR<sub>A</sub>, preostala dva položaja A<sub>1</sub>-A<sub>3</sub> predstavlja N ili CR<sub>1</sub>, CR<sub>2</sub>, CR<sub>3</sub>, tim redom;

R<sub>A</sub> predstavlja H ili metil;

R<sub>1</sub>-R<sub>3</sub> nezavisno predstavlja H, metil, amino ili halogen;

A<sub>4</sub>-A<sub>7</sub> predstavlja CR<sub>4</sub>, CR<sub>5</sub>, CR<sub>6</sub> i CR<sub>7</sub>, tim redom;

A<sub>8</sub>-A<sub>12</sub> predstavlja N ili CR<sub>8</sub>, CR<sub>9</sub>, CR<sub>10</sub>, CR<sub>11</sub> i CR<sub>12</sub>, tim redom, pod uslovom da najviše dva od pet položaja A<sub>8</sub> - A<sub>12</sub> mogu istovremeno biti N;

R<sub>4</sub> - R<sub>7</sub> nezavisno predstavlja H, halogen, C(1-3)alkoksi, C(1-3)alkil;

R<sub>8</sub> - R<sub>12</sub> nezavisno predstavlja H, halogen, C(1-3)alkoksi, C(1-4)alkil, cijano, nitro, -C(=O)OR<sub>17</sub>, hidroksil, C(3-6)cikloalkil, benzil, fenil, -SF<sub>5</sub>, biciklo[1.1.1]pentan;

ili R<sub>9</sub> i ili R<sub>8</sub> ili R<sub>10</sub> su spojeni i obrazuju aromatični ili nearomatični petočlani do sedmočlani prsten koji sadrži dva do sedam atoma ugljenika i nula do tri hetero atoma; pri čemu su svi atomi ugljenika opciono supstituisani jednim ili više metila, halogena ili hidroksila;

R<sub>13</sub> predstavlja H ili metil;

R<sub>14</sub> predstavlja NH, O ili S;

R'<sub>15</sub> predstavlja H, halogen, C(1-4)alkil, -C(=O)OR<sub>17</sub> ili -C(=O)NR<sub>17</sub>R<sub>17</sub>;

R<sub>15</sub> predstavlja H, halogen ili C(1-4)alkil;

R<sub>16</sub> predstavlja H; i,

R<sub>17</sub> predstavlja H, metil ili etil.

**Patent sadrži još 14 patentnih zahtjeva**

(11) **04630** (13) **B**

(51) **A61P35/00**<sup>(2006.01)</sup> **C07D491/22**<sup>(2006.01)</sup>

**A61K31/4375**<sup>(2016.01)</sup> **A61K47/50**<sup>(2017.01)</sup>

(21) P-2023-185

(22) 10.04.2020

(30) 201962839440P 26.04.2019 US

201962875169P 17.07.2019 US

202062978159P 18.02.2020 US

(96) 20722197.9/10.04.2020

(86) US PCT/US2020/027831/10.04.2020

(87) WO 2020/219287/29.10.2020/2020/44

(97) EP 3958977/02.03.2022/2022/09

EP 3958977/13.09.2023/2023/37

(54) me **DERIVATI KAMPTOTECINA**  
en **CAMPTOTHECIN**

**DERIVATIVES**

(73) Immunogen, Inc.

830 Winter Street, Waltham, MA 02451/ US

(72) CHARI, Ravi

174 Winchester Street, Newton Highlands,

MA 02461/ US

WIDDISON, Wayne, C.

7 Holden Road, Belmont, MA 02478 / US

LI, Wei

6 Knowlton Drive, Acton, MA 01720/ US

PLEYNET, David, P.

16 Taft Avenue, Newton, MA 02465/ US

(57)

1. Jedinjenje Formule I, ili njegova farmaceutski prihvatljiva so:

Z-L<sup>1</sup>-D (Formula I)

u kome:

D je predstavljeno sledećom strukturnom formulom:

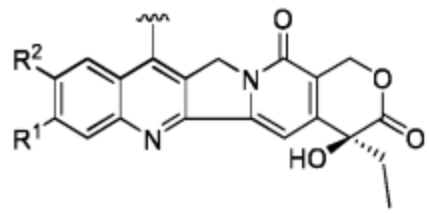

R<sup>1</sup> je -F;

R<sup>2</sup> je -metil;

-L<sup>1</sup>-Z je (i) -(C<sub>1</sub>-C<sub>4</sub> alkilen)-OR<sup>6</sup>, -(C<sub>1</sub>-C<sub>4</sub> alkilen)-SR<sup>6</sup>, ili -(C<sub>1</sub>-C<sub>4</sub> alkilen)-N(R<sup>6</sup>)<sub>2</sub>; ili (ii) -(C<sub>1</sub>-C<sub>5</sub> alkilen)-NR<sup>5</sup>C(=O)-(C<sub>1</sub>-C<sub>5</sub> alkilen)-OR<sup>6</sup>, -(C<sub>1</sub>-C<sub>5</sub> alkilen)-NR<sup>5</sup>C(=O)-(C<sub>1</sub>-C<sub>5</sub> alkilen)-SR<sup>6</sup>, -(C<sub>1</sub>-C<sub>5</sub> alkilen)-S-(C<sub>1</sub>-C<sub>5</sub> alkilen)-SR<sup>6</sup>, ili -(C<sub>1</sub>-C<sub>5</sub> alkilen)-S-(C<sub>1</sub>-C<sub>5</sub> alkilen)-SSR<sup>6</sup>;

R<sup>5</sup> je nezavisno -H, metil, ili benzil; i

R<sup>6</sup> je nezavisno -H, metil, ili benzil  
uz uslov da -L<sup>1</sup>-Z ne može biti -CH<sub>2</sub>OH.

**Patent sadrži još 14 patentnih zahtjeva**

(11) **04637** (13) **B**

(51) **C12N15/113**<sup>(2010.01)</sup>

(21) P-2023-186

(22) 29.09.2017

(30) 201662401723P 29.09.2016 US

201762450469P 25.01.2017 US

(96) 17857565.0/29.09.2017

(86) US PCT/US2017/054540/29.09.2017

(87) WO 2018/064593/05.04.2018/2018/14

(97) EP 3519572/07.08.2019/2019/32

EP 3519572/22.11.2023/2023/47

(54) me **SPOJEVI I METODE ZA  
SMANJENJE TAU EKSPRESIJE**  
en **COMPOUNDS AND METHODS  
FOR REDUCING TAU  
EXPRESSION**

(73) Biogen MA Inc.

225 Binney Street, Cambridge, MA 02142/  
US

(72) KORDASIEWICZ, Holly

2855 Gazelle Ct., Carlsbad, CA 92010/ US

(SEQ ID NO: 8) ili njegova so.

**Patent sadrži još 19 patentnih zahtjeva**

(57)

1. Modifikovani oligonukleotid prema sledećoj formuli:

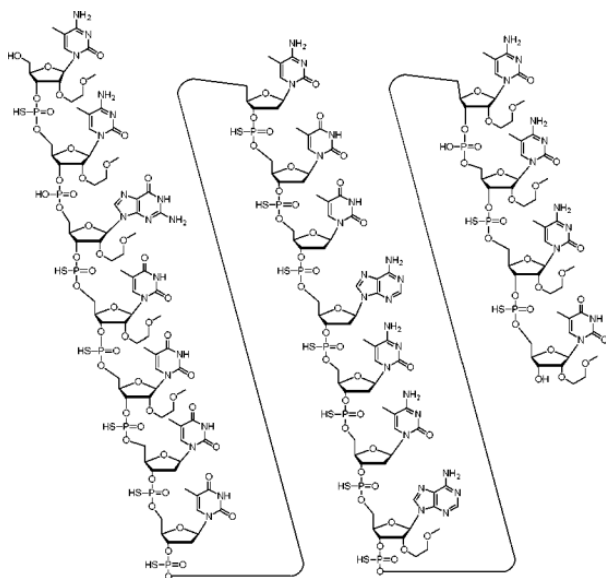

(11) **04631** (13) **B**

(51) **C07D401/12**<sup>(2006.01)</sup> **C07D401/14**<sup>(2006.01)</sup>

(21) P-2023-187

(22) 07.08.2020

(30) 201962884480P 08.08.2019 US

(96) 20758409.5/07.08.2020

(86) US PCT/US2020/045368/07.08.2020

(87) WO 2021/026436

(/11.02.2021/2021/06

(97) EP 4010331/15.06.2022/2022/24

EP 4010331/04.10.2023/2023/40

(54) me **POSTUPAK ZA PRIPREMU  
IVOSIDENIBA I NJEGOVOG  
INTERMEDIJERA  
en A METHOD FOR PREPARING  
IVOSIDENIB AND AN  
INTERMEDIATE THEREOF**

(73) Les Laboratoires Servier  
50 rue Carnot, 92284 Suresnes Cedex / FR

(72) SIZEMORE, Jacob, Paul  
88 Sidney Street, Cambridge, MA 02139/  
US

ZHANG, Shijie  
88 Sidney Street, Cambridge, MA 02139/  
US

VO, Nha, Huu  
88 Sidney Street, Cambridge, MA 02139/  
US

(57)

1. Postupak za pripremu jedinjenja I

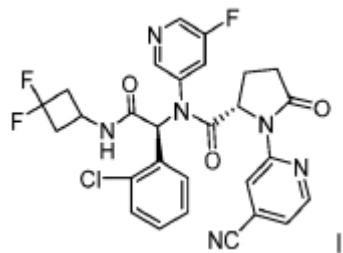

koji sadrži izolovanje kristalnog etanolnog  
solvata jedinjenja IIa

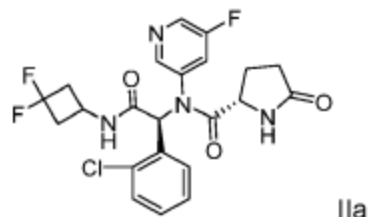

IIa

i pretvaranje etanolnog solvata jedinjenja IIa  
u jedinjenje I ili njegov solvat.

**Patent sadrži još 17 patentnih zahtjeva**



(11) **04632** (13) **B**

(51) **C07K16/28**<sup>(2006.01)</sup> **C07K16/30**<sup>(2006.01)</sup>  
**A61K47/68**<sup>(2017.01)</sup> **A61P35/00**<sup>(2006.01)</sup>  
**A61K31/40**<sup>(2006.01)</sup>

(21) P-2023-188

(22) 13.04.2016

(30) 2015EP58206 15.04.2015 WO

(96) 16715583.7/13.04.2016

(86) EP PCT/EP2016/058056/13.04.2016

(87) WO 2016/166122/20.10.2016/2016/42

(97) EP 3283521/21.02.2018/2018/08

EP 3283521/15.11.2023/2023/46

(54) me **KONJUGATI LEKA KOJI  
SADRŽE ANTITELA PROTIV  
KLAUDINA 18.2**  
en **DRUG CONJUGATES  
COMPRISING ANTIBODIES  
AGAINST CLAUDIN 18.2**

(73) Astellas Pharma Inc.

5-1, Nihonbashi-Honcho 2-chome, Chuo-ku,  
Tokyo 103-8411/ JP

TRON - Translationale Onkologie an der  
Universitätsmedizin der Johannes  
Gutenberg- Universität Mainz  
gemeinnützige GmbH

Freiligrathstrasse 12, Mainz, 55131/ DE

(72) SAHIN, Ugur

Philipp von Zabern-Platz 1, 55116 Mainz/  
DE

TÜRECI, Özlem

Philipp von Zabern-Platz 1, 55116 Mainz/  
DE

WALTER, Korden

Pater-Markert-Weg 15, 55291 Saulheim/ DE  
KREUZBERG, Maria

Obere Zahlbacher Strasse 66, 55131 Mainz/  
DE

MITNACHT-KRAUS, Rita

Taunusstrasse 45, 61169 Friedberg/ DE

LE GALL, Fabrice

Gonsbachblick 29, 55122 Mainz/ DE

JACOBS, Stefan

Wespenweg 13, 55128 Mainz/ DE

(57)

1. Konjugat antitelo-lek za upotrebu u lečenju kancera koji eksprimira CLDN18.2 davanjem konjugata antitelo-lek pacijentu, gde navedeni konjugat antitelo-lek sadrži antitelo koje se vezuje za CLDN18.2 kovalentno vezano za najmanje jednu komponentu leka na bazi toksina, naznačen time, što je antitelo izabrano iz grupe koja se sastoji od:

(a) antitela koje sadrži teški lanac antitela koji sadrži aminokiselinsku sekvencu koju predstavlja SEQ ID NO: 32 i laki lanac antitela koji sadrži aminokiselinsku sekvencu koju predstavlja SEQ ID NO: 39; i

(b) antitela koje sadrži teški lanac antitela koji sadrži aminokiselinsku sekvencu koju predstavlja SEQ ID NO: 30 i laki lanac antitela koji sadrži aminokiselinsku sekvencu koju predstavlja SEQ ID NO: 35,

pri čemu je antitelo vezano za komponentu leka na bazi toksina pomoću otcepivog linkera koji može da se otcepi intracelularnom proteazom i pri čemu je opciono komponenta leka na bazi toksina citotoksični ili citostatski agens.

**Patent sadrži još 11 patentnih zahtjeva**

(11) **04635** (13) **B**

(51) **C07D487/04**<sup>(2006.01)</sup> **A61P35/00**<sup>(2006.01)</sup>  
**A61K31/519**<sup>(2006.01)</sup> **C07D403/04**<sup>(2006.01)</sup>  
**C07D403/14**<sup>(2006.01)</sup>

(21) P-2023-189

(22) 27.03.2017

(30) 201662314066P 28.03.2016 US

201662362934P 15.07.2016 US

201662438750P 23.12.2016 US

(96) 17715620.5/27.03.2017

(86) US PCT/US2017/024270/27.03.2017

(87) WO 2017/172596/05.10.2017/2017/40

(97) EP 3436461/06.02.2019/2019/06

EP 3436461/01.11.2023/2023/44

(54) me **JEDINJENJA**  
**PIROLOTRIAZINA KAO**  
**INHIBITORI TAM**  
en **PYRROLOTRIAZINE**  
**COMPOUNDS AS TAM**  
**INHIBITORS**

(73) Incyte Corporation

1801 Augustine Cut-Off, Wilmington, DE  
19803/ US

(72) LI, Yun-Long

1801 Augustine Cut-Off , Wilmington,  
Delaware 19803 / US

WANG, Xiaozhao

1801 Augustine Cut-Off , Wilmington,  
Delaware 19803 / US

BARBOSA, Joseph

1801 Augustine Cut-Off , Wilmington,  
Delaware 19803 / US

BURNS, David M.

1801 Augustine Cut-Off , Wilmington,  
Delaware 19803 / US

FENG, Hao

1801 Augustine Cut-Off , Wilmington,  
Delaware 19803 / US

GLENN, Joseph

1801 Augustine Cut-Off , Wilmington,  
Delaware 19803 / US

HE, Chunhong

1801 Augustine Cut-Off , Wilmington,

Delaware 19803 / US

HUANG, Taisheng

1801 Augustine Cut-Off , Wilmington,  
Delaware 19803 / US

MEI, Song

1801 Augustine Cut-Off , Wilmington,  
Delaware 19803 / US

ZHUO, Jincong

1801 Augustine Cut-Off , Wilmington,  
Delaware 19803 / US

(57)

1. Jedinjenje formule (Iib1) ili formule  
(Iib2):

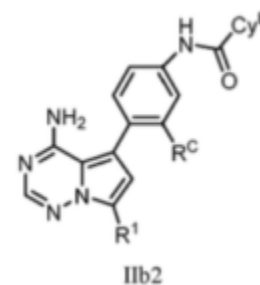
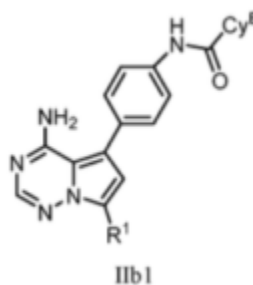

ili njegova farmaceutski prihvatljiva so, u  
kojima:

$R^1$  je  $A^1$ - $A^2$ - $A^3$ - $R^A$ ;

$A^1$  se bira između veze,  $CyA^1$ ,  $-Y-$ ,  $-C_{1-3}$  alkilen-,  $-C_{1-3}$  alkilen- $Y-$ ,  $-Y-C_{1-3}$  alkilen- i  $-C_{1-2}$  alkilen-  $Y-C_{1-2}$  alkilen-; pri čemu svaka od navedenih alkilen grupa je opciono supstituisana sa 1, 2 ili 3 supstituenta nezavisno izabrana između halo, CN, OH,  $C_{1-3}$  alkil,  $C_{1-3}$  alkoksi,  $C_{1-3}$  haloalkil,  $C_{1-3}$

haloalkoksi, amino, C<sub>1-3</sub> alkilamino i di(C<sub>1-3</sub> alkil)amino;

A<sup>2</sup> se bira između veze, Cy<sup>A2</sup>, -Y-, -C<sub>1-3</sub> alkilen-, -C<sub>1-3</sub> alkilen-Y-, -Y-C<sub>1-3</sub> alkilen- i -C<sub>1-2</sub> alkilen- Y-C<sub>1-2</sub> alkilen-; pri čemu je svaka od navedenih alkilen grupa opciono supstituisana sa 1, 2 ili 3 supstituenta nezavisno izabrana između halo, CN, OH, C<sub>1-3</sub> alkil, C<sub>1-3</sub> alkoksi, C<sub>1-3</sub> haloalkil, C<sub>1-3</sub> haloalkoksi, amino, C<sub>1-3</sub> alkilamino i di(C<sub>1-3</sub> alkil)amino;

A<sup>3</sup> se bira između veze, Cy<sup>A3</sup>, -Y-, -C<sub>1-3</sub> alkilen-, -C<sub>1-3</sub> alkilen-Y-, -Y-C<sub>1-3</sub> alkilen- i -C<sub>1-2</sub> alkilen- Y-C<sub>1-2</sub> alkilen-; pri čemu svaka od navedenih alkilen grupa je opciono supstituisana sa 1, 2 ili 3 supstituenta nezavisno izabrana između halo, CN, OH, C<sub>1-3</sub> alkil, C<sub>1-3</sub> alkoksi, C<sub>1-3</sub> haloalkil, C<sub>1-3</sub> haloalkoksi, amino, C<sub>1-3</sub> alkilamino i di(C<sub>1-3</sub> alkil)amino;

R<sup>A</sup> je H, C<sub>1-6</sub> alkil, C<sub>1-6</sub> haloalkil, halo, CN, NO<sub>2</sub>, OR<sup>al</sup>, SR<sup>al</sup>, C(O)R<sup>bl</sup>, C(O)NR<sup>cl</sup>R<sup>dl</sup>, C(O)OR<sup>al</sup>, OC(O)R<sup>bl</sup>, OC(O)NR<sup>cl</sup>R<sup>dl</sup>, NR<sup>cl</sup>R<sup>dl</sup>, NR<sup>cl</sup>OR<sup>dl</sup>, NR<sup>cl</sup>C(O)R<sup>bl</sup>, NR<sup>cl</sup>C(O)OR<sup>al</sup>, NR<sup>cl</sup>C(O)NR<sup>cl</sup>R<sup>dl</sup>, C(=NR<sup>el</sup>)R<sup>bl</sup>, C(=NR<sup>el</sup>)NR<sup>cl</sup>R<sup>dl</sup>, NR<sup>cl</sup>C(=NR<sup>el</sup>)NR<sup>cl</sup>R<sup>dl</sup>, NR<sup>cl</sup>S(O)R<sup>bl</sup>, NR<sup>cl</sup>S(O)<sub>2</sub>R<sup>bl</sup>, NR<sup>cl</sup>S(O)<sub>2</sub>NR<sup>cl</sup>R<sup>dl</sup>, S(O)R<sup>bl</sup>, S(O)NR<sup>cl</sup>R<sup>dl</sup>, S(O)<sub>2</sub>R<sup>bl</sup> ili S(O)<sub>2</sub>NR<sup>cl</sup>R<sup>dl</sup>; pri čemu je navedeni C<sub>1-6</sub> alkil ili C<sub>1-6</sub> haloalkil opciono supstituisan sa 1, 2, 3 ili 4 supstituenta nezavisno izabrana od R<sup>11</sup>;

Y je O, S, S(O), S(O)<sub>2</sub>, C(O), C(O)NR<sup>f</sup>, NR<sup>f</sup>C(O), NR<sup>f</sup>C(O)NR<sup>f</sup>, NR<sup>f</sup>S(O)<sub>2</sub>NR<sup>f</sup>, S(O)<sub>2</sub>NR<sup>f</sup>, NR<sup>f</sup>S(O)<sub>2</sub> ili NR<sup>f</sup>;

svaki R<sup>f</sup> se nezavisno bira između H i C<sub>1-3</sub> alkil;

Cy<sup>A1</sup> je C<sub>3-7</sub> cikloalkil, fenil, 5-6 člani heteroaril ili 4-7 člani heterocikloalkil; pri

čemu svaki 5-6-točlani heteroaril i 4-7 člani heterocikloalkil ima najmanje jedan atom ugljenika koji formira prsten i 1, 2, 3 ili 4 heteroatoma koja formiraju prsten, nezavisno izabrana između N, O i S; pri čemu su N i S opciono oksidovani; pri čemu je atom ugljenika koji formira prsten C<sub>3-7</sub> cikloalkila i 4-7 članog heterocikloalkila opciono supstituisan sa okso da bi se formirala karbonilna grupa; i pri čemu su C<sub>3-7</sub> cikloalkil, fenil, 5-6-točlani heteroaril i 4-7 člani heterocikloalkil svaki opciono supstituisani sa 1, 2, 3 ili 4 supstituenta nezavisno izabrana od R<sup>A1</sup>;

svaki R<sup>A1</sup> se nezavisno bira između OH, NO<sub>2</sub>, CN, halo, C<sub>1-6</sub> alkil, C<sub>1-6</sub> haloalkil, C<sub>1-6</sub> alkoksi, C<sub>1-6</sub> haloalkoksi, cijano-C<sub>1-3</sub> alkil, HO-C<sub>1-3</sub> alkil, H<sub>2</sub>N-C<sub>1-3</sub> alkil, amino, C<sub>1-6</sub> alkilamino, di(C<sub>1-6</sub> alkil)amino, tio, C<sub>1-6</sub> alkiltio, C<sub>1-6</sub> alkilsulfinil, C<sub>1-6</sub> alkilsulfonil, karbamil, C<sub>1-6</sub> alkilkarbamil, di(C<sub>1-6</sub> alkil)karbamil, karboksi, C<sub>1-6</sub> alkilkarbonil, C<sub>1-6</sub> alkoksikarbonil, C<sub>1-6</sub> alkilkarbonilamino, C<sub>1-6</sub> alkilsulfonilamino, aminosulfonil, C<sub>1-6</sub> alkilaminosulfonil, di(C<sub>1-6</sub> alkil)aminosulfonil, amino-sulfonilamino, C<sub>1-6</sub> alkilaminosulfonilamino, di(C<sub>1-6</sub> alkil)aminosulfonilamino, aminokarbonil-amino, C<sub>1-6</sub> alkilaminokarbonilamino i di(C<sub>1-6</sub> alkil)aminokarbonilamino;

Cy<sup>A2</sup> je C<sub>3-7</sub> cikloalkil, fenil, 5-6 člani heteroaril ili 4-7 člani heterocikloalkil; pri čemu svaki 5-6-točlani heteroaril i 4-7 člani heterocikloalkil ima najmanje jedan atom ugljenika koji formira prsten i 1, 2, 3 ili 4 heteroatoma koja formiraju prsten, nezavisno izabrana između N, O i S; pri čemu su N i S izborna oksidovani; pri čemu je atom ugljenika koji formira prsten C<sub>3-7</sub> cikloalkila i 4-7 članog heterocikloalkila opciono supstituisan sa okso da se formira karbonilna grupa; i pri čemu su C<sub>3-7</sub> cikloalkil, fenil, 5-

6-točlani heteroaril i 4-7 člani heterocikloalkil svaki opciono supstituisani sa 1, 2, 3 ili 4 supstituenta nezavisno izabrana od R<sup>A2</sup>;

svaki R<sup>A2</sup> je nezavisno izabran između OH, NO<sub>2</sub>, CN, halo, C<sub>1-6</sub> alkil, C<sub>1-6</sub> haloalkil, C<sub>1-6</sub> alkoksi, C<sub>1-6</sub> haloalkoksi, cijano-C<sub>1-3</sub> alkil, HO-C<sub>1-3</sub> alkil, H<sub>2</sub>N-C<sub>1-3</sub> alkil, amino, C<sub>1-6</sub> alkilamino, di(C<sub>1-6</sub> alkil)amino, tio, C<sub>1-6</sub> alkiltio, C<sub>1-6</sub> alkilsulfinil, C<sub>1-6</sub> alkilsulfonil, karbamil, C<sub>1-6</sub> alkilkarbamil, di(C<sub>1-6</sub> alkil)karbamil, karboksi, C<sub>1-6</sub> alkilkarbonil, C<sub>1-6</sub> alkoksikarbonil, C<sub>1-6</sub> alkilkarbonilamino, C<sub>1-6</sub> alkilsulfonilamino, aminosulfonil, C<sub>1-6</sub> alkilaminosulfonil, di(C<sub>1-6</sub> alkil)aminosulfonil, aminosulfonilamino, C<sub>1-6</sub> alkilaminosulfonilamino, di(C<sub>1-6</sub> alkil)aminosulfonilamino, amino-karbonilamino, C<sub>1-6</sub> alkilaminokarbonilamino i di(C<sub>1-6</sub> alkil)aminokarbonilamino;

Cy<sup>A3</sup> je C<sub>3-7</sub> cikloalkil, fenil, 5-6 točlani heteroaril, ili 4-7 člani heterocikloalkil; pri čemu svaki 5-6 točlani heteroaril i 4-7 člani heterocikloalkil ima najmanje jedan atom ugljenika koji formira prsten i 1, 2, 3 ili 4 heteroatoma koja formiraju prsten, nezavisno izabrana između N, O i S; pri čemu su N i S opciono oksidovani; pri čemu je atom ugljenika koji formira prsten C<sub>3-7</sub> cikloalkila i 4-7 članog heterocikloalkila opciono supstituisan sa okso da bi se formirala karbonilna grupa; i pri čemu su C<sub>3-7</sub> cikloalkil, fenil, 5-6 točlani heteroaril i 4-7 člani heterocikloalkil svaki opciono supstituisani sa 1, 2, 3 ili 4 supstituenta nezavisno izabrana od R<sup>A3</sup>;

svaki R<sup>A3</sup> je nezavisno izabran između OH, NO<sub>2</sub>, CN, halo, C<sub>1-6</sub> alkil, C<sub>1-6</sub> haloalkil, C<sub>1-6</sub> alkoksi, C<sub>1-6</sub> haloalkoksi, cijano-C<sub>1-3</sub> alkil, HO-C<sub>1-3</sub> alkil, H<sub>2</sub>N- C<sub>1-3</sub> alkil, amino, C<sub>1-6</sub>

alkilamino, di(C<sub>1-6</sub> alkil)amino, tio, C<sub>1-6</sub> alkiltio, C<sub>1-6</sub> alkilsulfinil, C<sub>1-6</sub> alkilsulfonil, karbamil, C<sub>1-6</sub> alkilkarbamil, di(C<sub>1-6</sub> alkil)karbamil, karboksi, C<sub>1-6</sub> alkilkarbonil, C<sub>1-6</sub> alkoksikarbonil, C<sub>1-6</sub> alkilkarbonilamino, C<sub>1-6</sub> alkilsulfonilamino, aminosulfonil, C<sub>1-6</sub> alkilaminosulfonil, di(C<sub>1-6</sub> alkil)aminosulfonil, amino-sulfonilamino, C<sub>1-6</sub> alkilaminosulfonilamino, di(C<sub>1-6</sub> alkil)aminosulfonilamino, aminokarbonil-amino, C<sub>1-6</sub> alkilaminokarbonilamino, i di(C<sub>1-6</sub> alkil)aminokarbonilamino;

svaki R<sup>C</sup> je nezavisno izabran između OH, CN, halo, C<sub>1-4</sub> alkil, C<sub>1-3</sub> haloalkil, C<sub>1-4</sub> alkoksi, C<sub>1-3</sub> haloalkoksi, cijano-C<sub>1-3</sub> alkil, HO-C<sub>1-3</sub> alkil, amino, C<sub>1-4</sub> alkilamino, di(C<sub>1-4</sub> alkil)amino, C<sub>1-4</sub> alkilsulfinil, C<sub>1-4</sub> alkilsulfonil, karbamil, C<sub>1-4</sub> alkilkarbamil, di(C<sub>1-4</sub>alkil)karbamil, karboksi, C<sub>1-4</sub> alkilkarbonil, C<sub>1-4</sub> alkoksikarbonil, C<sub>1-4</sub> alkilkarbonilamino, C<sub>1-4</sub> alkilsulfonilamino, amino-sulfonil, C<sub>1-4</sub> alkilaminosulfonil i di(C<sub>1-4</sub> alkil)aminosulfonil;

Cy<sup>B</sup> je

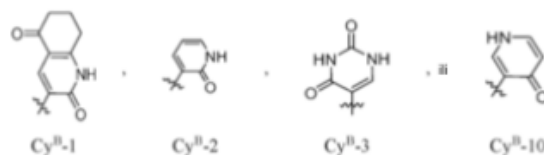

pri čemu Cy<sup>B</sup>-1, Cy<sup>B</sup>-2, Cy<sup>B</sup>-3 i Cy<sup>B</sup>-10 je svaki opciono supstituisan sa 1, 2 ili 3 supstituenta nezavisno izabrana od R<sup>B</sup>;

svaki  $R^B$  se nezavisno bira između halo,  $C_{1-6}$  alkil,  $C_{2-6}$  alkinil,  $C_{1-6}$  haloalkil,  $C_{3-6}$  cikloalkil, fenil, 5-6-članog heteroarila, 4-7-članog heterocikloalkila, CN,  $OR^{a2}$ ,  $C(O)R^{b2}$ ,  $C(O)NR^{c2}R^{d2}$ ,  $C(O)OR^{a2}$ ,  $NR^{c2}R^{d2}$ ,  $NR^{c2}C(O)R^{b2}$  i  $NR^{c2}C(O)OR^{a2}$ ; pri čemu navedeni  $C_{1-6}$  alkil,  $C_{2-6}$  alkinil,  $C_{3-6}$  cikloalkil, fenil, 5-6 točlani heteroaril i 4-7 člani heterocikloalkil je svaki opciono supstituisan sa 1, 2, 3 ili 4 supstituenta nezavisno izabrana od  $R^{12}$ ;

svaki  $R^{11}$  se nezavisno bira između CN,  $NO_2$ ,  $OR^{a3}$ ,  $SR^{a3}$ ,  $C(O)R^{b3}$ ,  $C(O)NR^{c3}R^{d3}$ ,  $C(O)OR^{a3}$ ,  $OC(O)R^{b3}$ ,  $OC(O)NR^{c3}R^{d3}$ ,  $NR^{c3}R^{d3}$ ,  $NR^{c3}OR^{d3}$ ,  $NR^{c3}C(O)R^{b3}$ ,  $NR^{c3}C(O)OR^{a3}$ ,  $NR^{c3}C(O)NR^{c3}R^{d3}$ ,  $NR^{c3}S(O)R^{b3}$ ,  $NR^{c3}S(O)_2R^{b3}$ ,  $NR^{c3}S(O)_2NR^{c3}R^{d3}$ ,  $S(O)R^{b3}$ ,  $S(O)NR^{c3}R^{d3}$ ,  $S(O)_2R^{b3}$  i  $S(O)_2NR^{c3}R^{d3}$ ;

svaki  $R^{12}$  se nezavisno bira između halo, CN,  $NO_2$ ,  $C_{1-6}$  alkil,  $C_{1-6}$  haloalkil,  $C_{3-6}$  cikloalkil, fenil, 5-6 člani heteroaril, 4-7 člani heterocikloalkil,  $OR^{a4}$ ,  $SR^{a4}$ ,  $C(O)R^{b4}$ ,  $C(O)NR^{c4}R^{d4}$ ,  $C(O)OR^{a4}$ ,  $OC(O)R^{b4}$ ,  $OC(O)NR^{c4}R^{d4}$ ,  $NR^{c4}R^{d4}$ ,  $NR^{c4}OR^{d4}$ ,  $NR^{c4}C(O)R^{b4}$ ,  $NR^{c4}C(O)OR^{a4}$ ,  $NR^{c4}C(O)NR^{c4}R^{d4}$ ,  $NR^{c4}S(O)R^{b4}$ ,  $NR^{c4}S(O)_2R^{b4}$ ,  $NR^{c4}S(O)_2NR^{c4}R^{d4}$ ,  $S(O)R^{b4}$ ,  $S(O)NR^{c4}R^{d4}$ ,  $S(O)_2R^{b4}$  i  $S(O)_2NR^{c4}R^{d4}$ ; pri čemu navedeni  $C_{1-6}$  alkil,  $C_{3-6}$  cikloalkil, fenil, 5-6 točlani heteroaril i 4-7 člani heterocikloalkil je svaki opciono supstituisan sa 1, 2, 3 ili 4 supstituenta nezavisno izabrana od  $R^E$ ;

$R^{a1}$ ,  $R^{c1}$  i  $R^{d1}$  je svaki nezavisno izabran između H,  $C_{1-6}$  alkil i  $C_{1-6}$  haloalkil; pri čemu navedeni  $C_{1-6}$  alkil je opciono supstituisan sa 1, 2, 3 ili 4 supstituenta nezavisno izabrana od  $R^E$ ; ili

alternativno,  $R^{c1}$  i  $R^{d1}$  vezani za isti N atom, zajedno sa N atomom za koji su vezani,

formiraju 4-, 5-, 6- ili 7 članu heterocikloalkil grupu opciono supstituisanu sa 1, 2 ili 3 supstituenta nezavisno izabrana od  $R^E$ ;

$R^{b1}$  se bira između  $C_{1-6}$  alkila i  $C_{1-6}$  haloalkila, od kojih je svaki opciono supstituisan sa 1, 2, 3 ili 4 supstituenta nezavisno izabrana od  $R^E$ ;

$R^{e1}$  se bira između H, CN,  $C_{1-6}$  alkil,  $C_{1-6}$  haloalkil,  $C_{1-6}$  alkiltio,  $C_{1-6}$  alkilsulfonil,  $C_{1-6}$  alkilkarbonil,  $C_{1-6}$  alkilaminosulfonil, karbamil,  $C_{1-6}$  alkilkarbamil, di( $C_{1-6}$  alkil)karbamil, aminosulfonil,  $C_{1-6}$  alkilaminosulfonil i di( $C_{1-6}$  alkil)aminosulfonil;

svaki  $R^{a2}$ ,  $R^{c2}$  i  $R^{d2}$  se nezavisno bira između H,  $C_{1-6}$  alkila,  $C_{1-6}$  haloalkila,  $C_{3-6}$  cikloalkila, fenila, 5-6-članog heteroarila i 4-7 članog heterocikloalkila; pri čemu navedeni  $C_{1-6}$  alkil,  $C_{3-6}$  cikloalkil, fenil, 5-6 točlani heteroaril i 4-7 člani heterocikloalkil je svaki opciono supstituisan sa 1, 2, 3 ili 4 supstituenta nezavisno izabrana od  $R^{12}$ ; ili

alternativno, bilo koji  $R^{c2}$  i  $R^{d2}$  vezani za isti N atom, zajedno sa N atomom za koji su vezani, formiraju 4-, 5-, 6- ili 7-članu heterocikloalkil grupu opciono supstituisanu sa 1, 2 ili 3 supstituenta nezavisno izabrana od  $R^{12}$ ;

svaki  $R^{b2}$  se nezavisno bira između  $C_{1-6}$  alkila,  $C_{1-6}$  haloalkila,  $C_{3-6}$  cikloalkila, fenila, 5-6-članog heteroarila i 4-7-članog heterocikloalkila, od kojih je svaki opciono supstituisan sa 1, 2, 3 ili 4 supstituenta nezavisno izabrana od  $R^{12}$ ;

svaki  $R^{a3}$ ,  $R^{c3}$  i  $R^{d3}$  se nezavisno bira između H,  $C_{1-6}$  alkil,  $C_{1-6}$  haloalkil,  $C_{3-6}$  cikloalkil, fenil, 5-6-točlani heteroaril, 4-7 člani heterocikloalkil,  $C_{3-6}$  cikloalkil- $C_{1-4}$  alkilen, fenil- $C_{1-4}$  alkilen, 5-6 člani heteroaril- $C_{1-4}$  alkilen i 4-7 člani heterocikloalkil- $C_{1-4}$

alkilen; pri čemu navedeni C<sub>1-6</sub> alkil, C<sub>3-6</sub> cikloalkil, fenil, 5-6 točlani heteroaril, 4-7 člani heterocikloalkil, C<sub>3-6</sub> cikloalkil-C<sub>1-4</sub> alkilen, fenil-C<sub>1-4</sub> alkilen, 5-6 točlani heteroaril-C<sub>1-4</sub> alkilen i 4-7 člani heterocikloalkil-C<sub>1-4</sub> alkilen su svaki opciono supstituisani sa 1, 2, 3 ili 4 supstituenta nezavisno izabrana od R<sup>g</sup>; ili

alternativno, bilo koji R<sup>c3</sup> i R<sup>d3</sup> vezani za isti N atom, zajedno sa N atomom za koji su vezani, formiraju 4-, 5-, 6- ili 7-članu heterocikloalkil grupu opciono supstituisanu sa 1, 2 ili 3 supstituenta nezavisno izabrana od R<sup>g</sup>;

svaki R<sup>b3</sup> se nezavisno bira između C<sub>1-6</sub> alkil, C<sub>1-6</sub> haloalkil, C<sub>3-6</sub> cikloalkil, fenil, 5-6-točlani heteroaril, 4-7 člani heterocikloalkil, C<sub>3-6</sub> cikloalkil-C<sub>1-4</sub> alkilen, fenil-C<sub>1-4</sub> alkilen, 5-6-točlani heteroaril-C<sub>1-4</sub> alkilen i 4-7 člani heterocikloalkil-C<sub>1-4</sub> alkilen, od kojih je svaki opciono supstituisan sa 1, 2, 3 ili 4 supstituenta nezavisno izabrana od R<sup>g</sup>;

svaki R<sup>a4</sup>, R<sup>c4</sup> i R<sup>d4</sup>, se nezavisno bira između H, C<sub>1-6</sub> alkila i C<sub>1-6</sub> haloalkila; pri čemu je navedeni C<sub>1-6</sub> alkil opciono supstituisan sa 1, 2, 3 ili 4 supstituenta nezavisno izabrana od R<sup>g</sup>; ili

alternativno, bilo koji R<sup>c4</sup> i R<sup>d4</sup> vezan za isti N atom, zajedno sa N atomom na koji su vezani, formiraju 4-, 5-, 6- ili 7-članu heterocikloalkil grupu opciono supstituisanu sa 1, 2 ili 3 supstituenta nezavisno izabrana od R<sup>g</sup>;

svaki R<sup>b4</sup> se nezavisno bira između C<sub>1-6</sub> alkila i C<sub>1-6</sub> haloalkila, od kojih je svaki opciono supstituisan sa 1, 2, 3 ili 4 supstituenta nezavisno izabrana od R<sup>g</sup>;

svaki R<sup>g</sup> se nezavisno bira između OH, NO<sub>2</sub>, CN, halo, C<sub>1-6</sub> alkil, C<sub>1-6</sub> haloalkil, C<sub>1-6</sub>

alkoksi, C<sub>1-6</sub> haloalkoksi, cijano-C<sub>1-3</sub> alkil, HO-C<sub>1-3</sub> alkil, H<sub>2</sub>N- C<sub>1-3</sub> alkil, amino, C<sub>1-6</sub> alkilamino, di(C<sub>1-6</sub> alkil) amino, tio, C<sub>1-6</sub> alkiltio, C<sub>1-6</sub> alkilsulfinil, C<sub>1-6</sub> alkilsulfonyl, karbamil, C<sub>1-6</sub> alkilkarbamil, di(C<sub>1-6</sub> alkil) karbamil, karboksi, C<sub>1-6</sub> alkilkarbonil, C<sub>1-6</sub> alkoksikarbonil, C<sub>1-6</sub> alkilkarbonilamino, C<sub>1-6</sub> alkilsulfonylamino, C<sub>1-6</sub> alkilsulfonylamino, aminosulfonylamino, C<sub>1-6</sub> alkilkarbonil, C<sub>1-6</sub> alkoksikarbonil di(C<sub>1-6</sub> alkil)aminosulfonyl, aminosulfonylamino, C<sub>1-6</sub> alkilaminosulfonylamino, di(C<sub>1-6</sub> alkil)aminosulfonylamino, aminokarbonilamino, C<sub>1-6</sub> alkilaminokarbonilamino i di(C<sub>1-6</sub> alkil) aminokarbonilamino; i

pri čemu se "cikloalkil" odnosi na nearomatične ciklične ugljovodonike uključujući ciklizovane alkil i/ili alkenil grupe, uključujući grupe koje imaju jedan ili više aromatičnih prstenova kondenzovanih sa cikloalkil prstenom; pod uslovom da:

1) A<sup>1</sup>-A<sup>2</sup>-A<sup>3</sup> nije Y-Y kada je jedno od A<sup>1</sup>, A<sup>2</sup> ili A<sup>3</sup> veza, ili Y-Y-Y; i

2) kada A<sup>3</sup> je -Y- ili -C<sub>1-3</sub> alkilen-Y- tada RA je H, C<sub>1-6</sub> alkil ili C<sub>1-6</sub> haloalkil, pri čemu je navedeni C<sub>1-6</sub> alkil ili C<sub>1-6</sub> haloalkil opciono supstituisan sa 1, 2, 3 ili 4 supstituenta nezavisno izabrana od R<sup>11</sup>.

**Patent sadrži još 26 patentnih zahtjeva**

(11) **04636** (13) **B**

(51) **C07D295/205**<sup>(2006.01)</sup> **C07C57/15**<sup>(2006.01)</sup>

**A61P29/00**<sup>(2006.01)</sup> **A61P25/00**<sup>(2006.01)</sup>

**A61K31/496**<sup>(2006.01)</sup>

(21) P-2023-190

(22) 15.11.2017

(30) 201662423126P 16.11.2016 US

(96) 21199077.5/15.11.2017

(97) EP 3964503/09.03.2022/2022/10

EP 3964503/08.11.2023/2023/45

(54) me **KRISTALNI OBLIK MAGL  
INHIBITORA**

en **A CRYSTALLINE FORM OF A  
MAGL INHIBITOR**

(73) H. Lundbeck A/S

Ottiliavej 9, 2500 Valby/ DK

(72) Grice, Cheryl A.

San Diego, 9121/ US

Jones, Todd K.

San Diego, 92121/ US

Grimm, Kurt G.

San Diego, 92121/ US

Blankman, Jacqueline Lorayne

San Diego, 92121/ US

Beals, Channing Rodney

San Diego, 92121/ US

(57)

1. Kristalni oblik 1, 1, 1,3,3,3-  
heksafluoropropan-2-il 4-(2-(pirolidin-1-il)-  
4-(trifluorometil)benzil)piperazin-1-  
karboksilatne fumaratne soli, koji ima  
obrazac difrakcije X-zraka praha (XRPD) sa  
karakterističnim pikovima na 13.6° 2-Teta,  
14.1° 2-Teta, 14.3° 2-Teta, 20.0° 2-Teta, i  
21.9° 2-Teta.

**Patent sadrži još 3 patentnih zahtjeva**

(11) **04651** (13) **B**

(51) **A61P11/00**<sup>(2006.01)</sup> **C07D239/69**<sup>(2006.01)</sup>  
**C07D515/08**<sup>(2006.01)</sup>

(21) P-2023-191

(22) 02.04.2020

(30) 201962828699P 03.04.2019 US

(96) 20722087.2/02.04.2020

(86) US PCT/US2020/026331/02.04.2020

(87) WO 2020/206080/08.10.2020/2020/41

(97) EP 3946595/09.02.2022/2022/06

EP 3946595/15.11.2023/2023/46

(54) me **SREDSTVA ZA MODULACIJU  
TRANSMEMBRANSKOG  
REGULATORA CISTIČNE  
FIBROZE**

en **CYSTIC FIBROSIS**

**TRANSMEMBRANE**

**CONDUCTANCE REGULATOR**

**MODULATING AGENTS**

(73) Vertex Pharmaceuticals Incorporated  
50 Northern Avenue, Boston, MA 02210/  
US

(72) HADIDA RUAH, Sara Sabina  
50 Northern Avenue, Boston, Massachusetts  
02210/ US

ISHIHARA, Yoshihiro

50 Northern Avenue, Boston, Massachusetts  
02210/ US

KRENITSKY, Paul

50 Northern Avenue, Boston, Massachusetts  
02210/ US

MCCARTNEY, Jason

50 Northern Avenue, Boston, Massachusetts  
02210/ US

MELILLO, Vito

50 Northern Avenue, Boston, Massachusetts  
02210/ US

MILLER, Mark Thomas

50 Northern Avenue, Boston, Massachusetts  
02210/ US

SILINA, Alina

50 Northern Avenue, Boston, Massachusetts  
02210/ US

UY, Johnny

50 Northern Avenue, Boston, Massachusetts  
02210/ US

ZHOU, Jinglan

50 Northern Avenue, Boston, Massachusetts  
02210/ US

(57)

1. Jedinjenje odabrano od Jedinjenja I:

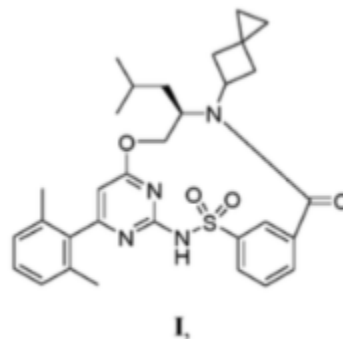

deuterisani derivati Jedinjenja I, i njegove  
farmaceutski prihvatljive soli.

**Patent sadrži još 31 patentnih zahtjeva**



(11) **04638** (13) **B**

(51) **A61K8/37**<sup>(2006.01)</sup> **A61K8/49**<sup>(2006.01)</sup>  
**A61K8/64**<sup>(2006.01)</sup> **A61P17/14**<sup>(2006.01)</sup>  
**A61Q7/00**<sup>(2006.01)</sup>

(21) P-2023-192

(22) 03.08.2020

(30) 201962883809P 07.08.2019 US

201962895869P 04.09.2019 US

202063100611P 23.03.2020 US

(96) 20760994.2/03.08.2020

(86) US PCT/US2020/044771/03.08.2020

(87) WO 2021/026084/11.02.2021/2021/06

(97) EP 3886799/06.10.2021/2021/40

EP 3886799/15.11.2023/2023/46

(54) me **KOMPOZICIJE ZA**  
**TRETIRANJE GUBITKA KOSE**  
en **COMPOSITIONS FOR THE**  
**TREATMENT OF HAIR LOSS**

(73) ANEIRA PHARMA, INC.

4660 La Jolla Village Drive Suite 100 &  
200, San Diego CA 92122/ US

(72) WURST, John Edward

4660 La Jolla Village Drive, Suite 100 &  
200 , San Diego, California 92122/ US

(57)

1. Kompozicija za upotrebu kod gubitka kose, koja sadrži oko 0,05 - 0,3% tež./zap. latanoprost i 2 - 7% minoksidila, pri čemu kompozicija ne sadrži finasterid.

**Patent sadrži još 11 patentnih zahtjeva**

(11) **04652** (13) **B**

(51) **A61K9/20**<sup>(2006.01)</sup> **A61K31/5377**<sup>(2006.01)</sup>

(21) P-2023-193

(22) 17.10.2019

(30) 20180124171 18.10.2018 KR

(96) 19872427.0/17.10.2019

(86) IB PCT/IB2019/058862/17.10.2019

(87) WO 2020/079637/23.04.2020/2020/17

(97) EP 3866767/25.08.2021/2021/34

EP 3866767/29.11.2023/2023/48

(54) me **FARMACEUTSKA  
KOMPOZICIJA ZA ORALNU  
PRIMENU KOJA SADRŽI  
DERIVAT AMINOPYRIMIDINA III  
NJEGOVU SO**  
en **PHARMACEUTICAL  
COMPOSITION FOR ORAL  
ADMINISTRATION COMPRISING  
AMINOPYRIMIDINE  
DERIVATIVE OR ITS SALT**

(73) Yuhan Corporation

74 Noryangjin-ro, Dongjak-gu, Seoul

06927/ KR

(72) KIM, Seongkyu

102-207, 293, Sinjeong-ro Yangcheon-gu,

Seoul 08078/ KR

LEE, Deokkyu

1222-402, 50, Mokdongdong-ro

Yangcheon-gu, Seoul 08097/ KR

KIM, Soo-Won

902-1103, 167, Hanbora 2-ro Giheung-gu,

Yongin-si Gyeonggi-do 17083/ KR

YANG, Jun-Mo

1462-1204, 122, Dongtandaerosibeom-gil,

Hwaseong-si Gyeonggi-do 18476/ KR

PARK, Yoong-Sik

201-1801, 49, Daeji-ro, Suji-gu, Yongin-si

Gyeonggi-do Seoul 16872/ KR

(57)

1. Farmaceutska kompozicija za oralnu primenu koja sadrži: N-(5-(4-(4-((dimetilamino)metil)-3-fenil-1H-pirazol-1-il)pirimidin-2-ilamino)-4-metoksi-2-morfolinofenil)akrilamid (Lazertinib) ili njegovu farmaceutski prihvatljivu so kao aktivni sastojak; i kombinaciju mikrokristalne celuloze i manitola kao razblaživača.

**Patent sadrži još 13 patentnih zahtjeva**

(11) **04639** (13) **B**

(51) **D06N 3/00**<sup>(2006.01)</sup> **D06N 3/14**<sup>(2006.01)</sup>

(21) P-2023-194

(22) 20.12.2021

(30) 202000031787 22.12.2020 IT

(96) 21216040.2/20.12.2021

(97) EP 4033027/27.07.2022/2022/30

EP 4033027/04.10.2023/2023/40

(54) me **POSTUPAK ZA  
PROIZVODNJU BIO-  
ZASNOVANOG I VEGANSKOG  
MATERIJALA SINTETIČKE  
KOŽE**

en **A PROCESS FOR THE  
MANUFACTURE OF A BIO-  
BASED AND VEGAN FAUX  
LEATHER MATERIAL**

(73) Colonna S.p.A.

Via Bruno Buozzi, 17/b Fraz. Ponte a Egola  
- Stradario 21300 , 56024 San Miniato (PI) /  
IT

(72) MONTANELLI, Paolo

56022 Castelfranco di Sotto PI/ IT

SPINELLI, Nico

56028 San Miniato PI

(57)

1. Postupak za proizvodnju materijala sintetičke kože, *bio-zasnovanog* i *veganskog*, sa redukovanim uticajem na životnu sredinu i bez tretmana sa solima metala, naznačen time što sadrži korake:

- i) vlaženja sa vodom poliuretanskog koagulata iz obnovljivih izvora u bubnju;
- ii) tretiranja navedenog koagulata sa sintetičkim taninima pomoću njihovog dodavanja u navedeni bubanj;

iii) sušenja i nanošenja pomoću raspršivanja i/ili valjanja poliuretanskog adhezivnog agensa.

**Patent sadrži još 14 patentnih zahtjeva**

(11) **04640** (13) **B**

(51) **C07D403/12**<sup>(2006.01)</sup> **C07D403/14**<sup>(2006.01)</sup>  
**C07D471/08**<sup>(2006.01)</sup> **C07D487/04**<sup>(2006.01)</sup>  
**C07D487/08**<sup>(2006.01)</sup> **A61P35/00**<sup>(2006.01)</sup>  
**A61K31/506**<sup>(2006.01)</sup> **A61K31/444**<sup>(2006.01)</sup>

(21) P-2023-195

(22) 08.05.2020

(30) 201962846258P 10.05.2019 US

201962846251P 10.05.2019 US

201962911728P 07.10.2019 US

201962911730P 07.10.2019 US

(96) 20729420.8/08.05.2020

(86) US PCT/US2020/032087/08.05.2020

(87) WO 2020/231806/19.11.2020/2020/47

(97) EP 3966207/16.03.2022/2022/11

EP 3966207/01.11.2023/2023/44

(54) me **FENILAMINOPYRIMIDIN**

**AMIDNI INHIBITORI**

**AUTOFAGIJE I POSTUPCI**

**NJIHOVE PRIMENE**

en **PHENYLAMINOPYRIMIDINE**

**AMIDE AUTOPHAGY**

**INHIBITORS AND METHODS OF**

**USE THEREOF**

(73) Deciphera Pharmaceuticals, LLC

200 Smith Street, Waltham, MA 02451/ US

(72) FLYNN,., Daniel, L.

4165 Blackjack Oak Drive, Lawrence, KS

66047/ US

AHN, Yu, Mi

200 Smith Street, Waltham, MA 02451/ US

CALDWELL, Timothy

200 Smith Street, Waltham, MA 02451/ US

VOGETI, Lakshminarayana

200 Smith Street, Waltham, MA 02451/ US

(57)

1. Jedinjenje predstavljeno pomoću:

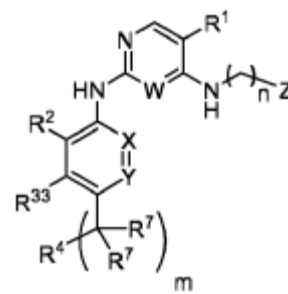

**Formula I**

ili njegova farmaceutski prihvatljiva so, enantiomer, stereozomer, ili tautomer, pri čemu:

W je CH ili N;

X je CH ili N;

Y je C(R<sup>3</sup>) ili N;

R<sup>1</sup> je odabrano iz grupe koja se sastoji od halogena, cijano, C<sub>1</sub>-C<sub>5</sub>alkila, i C<sub>3</sub>-C<sub>5</sub>cikloalkila, pri čemu svaki C<sub>1</sub>-C<sub>5</sub>alkil i C<sub>3</sub>-C<sub>5</sub>cikloalkil može biti opciono supstituisan sa jednim, dva ili tri nezavisna pojavljivanja fluora;

R<sup>2</sup> je odabrano iz grupe koja se sastoji od H, halogena, cijano, C<sub>1</sub>-C<sub>5</sub>alkila, C<sub>3</sub>-C<sub>6</sub>cikloalkila, C<sub>2</sub>-C<sub>5</sub>alkenila, C<sub>2</sub>-C<sub>5</sub>alkinila, C<sub>1</sub>-C<sub>5</sub>alkoksi, i C<sub>1</sub>-C<sub>5</sub>alkoksi-C<sub>2</sub>-C<sub>5</sub>alkila, pri čemu svaki C<sub>1</sub>-C<sub>5</sub>alkil, C<sub>3</sub>-C<sub>6</sub>cikloalkil, C<sub>2</sub>-C<sub>5</sub>alkenil, C<sub>2</sub>-C<sub>5</sub>alkinil, i C<sub>1</sub>-C<sub>5</sub>alkoksi može biti opciono supstituisan sa jednim, dva ili tri nezavisna pojavljivanja fluora ili cijano;

svako pojavljivanje R<sup>3</sup> i R<sup>33</sup> je nezavisno odabrano iz grupe koja se sastoji od H, halogena, C<sub>1</sub>-C<sub>6</sub>alkila, i C<sub>1</sub>-C<sub>6</sub>alkoksi, pri čemu svaki C<sub>1</sub>-C<sub>6</sub>alkil i C<sub>1</sub>-C<sub>6</sub>alkoksi može biti opciono supstituisan sa jednim ili više nezavisnih pojavljivanja fluora;

R<sup>4</sup> je odabrano iz grupe koja se sastoji od B, D, NR<sup>6</sup>R<sup>9</sup>, NR<sup>6</sup>-(C(R<sup>10</sup>)<sub>2</sub>)<sub>p</sub>-NR<sup>9</sup>R<sup>9</sup>, C(O)-NR<sup>6</sup>R<sup>9</sup>, C(O)-B, C(O)-D, i CN;

B je odabrano od N-vezanog heterociklila koji ima najmanje jedan azot i koji opciono ima dodatni azot ili kiseonik u prstenu i

heteroaril, pri čemu B može biti opciono supstituisano na jednom ili više dostupnih ugljenika sa  $R^7$  i može biti opciono supstituisano na dostupnom azotu sa  $R^9$ ;

D je je odabrano od C-vezanog heterociklila koji ima najmanje jedan azot i koji opciono ima dodatni azot ili kiseonik u prstenu i heteroaril, pri čemu D može biti opciono supstituisano na jednom ili više dostupnih ugljenika sa  $R^7$  i može biti opciono supstituisano na dostupnom azotu sa  $R^9$ ;

svako pojavljivanje  $R^7$  je nezavisno odabrano iz grupe koja se sastoji od H,  $C_1$ - $C_6$ alkila,  $C_3$ - $C_6$ cikloalkila, cijano, i  $(C(R^{10})_2)_h-NR^9R^9$ , pri čemu svaki  $C_1$ - $C_6$ alkil i  $C_3$ - $C_6$ cikloalkil može biti opciono supstituisan sa jednim ili više nezavisnih pojavljivanja fluora, ili dva  $R^7$  su spojena zajedno sa atomom za koji su vezana da formiraju okso;

svako pojavljivanje  $R^6$  i  $R^9$  je nezavisno odabrano iz grupe koja se sastoji od H,  $C_1$ - $C_6$ alkila,  $C_3$ - $C_6$ cikloalkila,  $C_1$ - $C_5$ alkoksi- $C_2$ - $C_5$ alkila,  $C(=O)R^5$ ,  $SO_2R^5$ , i C-vezanog heterociklila koji ima najmanje jedan azot i koji opciono ima dodatni azot ili kiseonik u prstenu, i heteroaril, pri čemu svaki  $C_1$ - $C_6$ alkil i  $C_3$ - $C_6$ cikloalkil može biti opciono supstituisan sa jednim ili više nezavisnih pojavljivanja fluora;

svako pojavljivanje  $R^5$  je nezavisno odabrano iz grupe koja se sastoji od H,  $C_1$ - $C_6$ alkila,  $C_3$ - $C_6$ cikloalkila, i heterociklila, pri čemu svaki  $C_1$ - $C_6$ alkil i  $C_3$ - $C_6$ cikloalkil može biti opciono supstituisan sa jednim ili više nezavisnih pojavljivanja fluora;

svako pojavljivanje  $R^{10}$  je nezavisno odabrano iz grupe koja se sastoji od H,  $C_1$ - $C_3$ alkila, i  $C_3$ - $C_5$ cikloalkila, pri čemu svaki  $C_1$ - $C_3$ alkil i  $C_3$ - $C_5$ cikloalkil može biti opciono supstituisan sa jednim ili više nezavisnih pojavljivanja fluora, ili dva  $R^{10}$  su

spojena zajedno sa ugljenikom za koji su vezani da formiraju  $C_3$ - $C_5$ cikloalkil;

Z je odabrano iz grupe koja se sastoji od 4-očlanog laktamskog prstena vezanog preko atoma azota i 6-10-očlanog laktamskog prstena vezanog preko atoma azota, pri čemu atom laktamskog prstena može opciono biti kiseonik ili  $NR^6$  gde laktamski prsten je 6-10-očlani prsten i dostupan atom ugljenika na 4-očlanom laktamskom prstenu ili 6-10-očlani laktamski prsten je opciono supstituisan sa  $R^{36}$ ,

svako pojavljivanje  $R^{36}$  je nezavisno odabrano od  $C_1$ - $C_6$ alkila i  $C_3$ - $C_6$ cikloalkila, pri čemu svaki  $C_1$ - $C_6$ alkil i  $C_3$ - $C_6$ cikloalkil može biti opciono supstituisan sa jednim ili više nezavisnih pojavljivanja fluora, ili dva  $R^{36}$  su spojena zajedno sa ugljenikom za koji su vezana da se formira  $C_3$ - $C_6$ cikloalkil;

h je 1, 2, ili 3;

m je 0, 1, 2, ili 3;

n je 2, 3, ili 4; i

p je 2 ili 3;

pod uslovom da oba X i Y nisu N.

## Patent sadrži još 14 patentnih zahtjeva

(11) **04656** (13) **B**

(51) **C07K 7/62**<sup>(2006.01)</sup> **A61K 38/12**<sup>(2006.01)</sup>

(21) P-2024-2

(22) 25.06.2019

(30) 201862689602P 25.06.2018 US

(96) 19734346.0/25.06.2019

(86) EP PCT/EP2019/066819/25.06.2019

(87) WO 2020/002325/02.01.2020/2020/01

(97) EP 3810633/28.04.2021/2021/17

EP 3810633/13.12.2023/2023/50

(54) me **SPOJEVI**  
en **COMPOUNDS**

(73) Spero Therapeutics, Inc.

675 Massachusetts Avenue, 14th Floor,  
Cambridge, Massachusetts 02139/ US

(72) **BROWN, Pamela**

4th Floor, Reading Bridge House, George  
Street,, Reading, Berkshire RG1 9LS/ GB  
**DAWSON, Michael**

4th Floor, Reading Bridge House, George  
Street,, Reading, Berkshire RG1 9LS / GB  
**SIMONOVIC, Mona**

4th Floor, Reading Bridge House, George  
Street,, Reading, Berkshire RG1 9LS/ GB  
**BOAKES, Steven**

4th Floor, Reading Bridge House, George  
Street,, Reading, Berkshire RG1 9LS/ GB  
**DUPERCHY, Esther**

4th Floor, Reading Bridge House, George  
Street,, Reading, Berkshire RG1 9LS/ GB  
**RIVERS, Dean**

4th Floor, Reading Bridge House, George  
Street,, Reading, Berkshire RG1 9LS/ GB  
**LESTER, Roy**

4th Floor, Reading Bridge House, George  
Street,, Reading, Berkshire RG1 9LS/ GB  
**COLEMAN, Scott**

675 Massachusetts Avenue, 14th Floor.,  
Cambridge, Massachusetts 02139/ US

(57)

1. Spoj, **naznačen** time što je spoj  
formule (II):

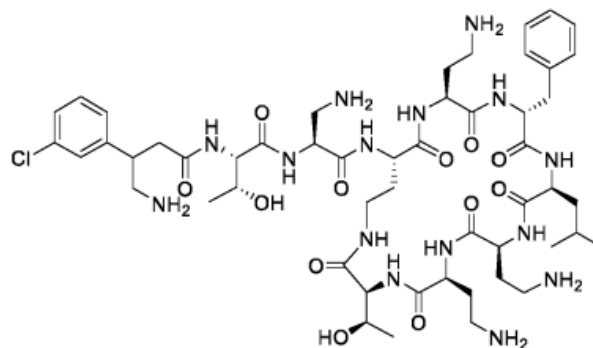

i njegove soli, solvati i zaštićeni oblici.

**Patent sadrži još 6 patentnih zahtjeva**

***OBJAVA UPISA PROMJENA***  
***Publication of record of changes***

---

---

**P-2016-229**

**Registarski broj: 02527**

**Vrsta promjene: prenos prava**

**Datum promjene: 09.12.2024.**

**Stari podatak: Mithra R&D SA, Rue Saint-Georges 5, 4000 Liège, Belgium**

**Novi podatak: ESTETRA SRL, Rue Saint-Georges 5, 4000 Liège, Belgium**

---

---

**P-2016-253**

**Registarski broj: 02585**

**Vrsta promjene: prenos prava**

**Datum promjene: 09.12.2024.**

**Stari podatak: Mithra R&D SA, Rue Saint-Georges 5, 4000 Liège, Belgium**

**Novi podatak: ESTETRA SRL, Rue Saint-Georges 5, 4000 Liège, Belgium**

---

---

**P-2021-38**

**Registarski broj: 04005**

**Vrsta promjene: prenos prava**

**Datum promjene: 09.12.2024.**

**Stari podatak: Galapagos NV, Generaal De Wittelaan L11/A3, 2800, Mechelen, Belgium**

**Novi podatak: Alfasigma S.p.A. Via Ragazzi del 99 n.5, 40133, Bologna, Italy**

---

---

**P-2016-130**

**Registarski broj: 02454**

**Vrsta promjene: prenos prava**

**Datum promjene: 09.12.2024.**

**Stari podatak: Mithra R&D SA, Rue Saint-Georges 5, 4000 Liège, Belgium**

**Novi podatak: ESTETRA SRL, Rue Saint-Georges 5, 4000 Liège, Belgium**

---

---

**P-2014-72**

**Registarski broj: 02046**

**Vrsta promjene: prenos prava**

**Datum promjene: 09.12.2024.**

**Stari podatak: Galapagos NV, Generaal De Wittelaan L11/A3, 2800, Mechelen, Belgium**

**Novi podatak: Alfasigma S.p.A. , Via Ragazzi del 99 n.5, 40133, Bologna, Italy**

---

---



**P-2017-122**

**Registarski broj: 02699**

**Vrsta promjene: prenos prava**

**Datum promjene: 09.12.2024.**

**Stari podatak: Galapagos NV, Generaal De Wittelaan L11/A3, 2800, Mechelen, Belgium**

**Novi podatak: Alfasigma S.p.A. Via Ragazzi del 99 n.5, 40133, Bologna, Italy**

---

---

**P-2020-225**

**Registarski broj: 04371**

**Vrsta promjene: prenos prava**

**Datum promjene: 10.12.2024.**

**Stari podatak: Oncopeptides AB, Luntmakargatan 46, 111 37 Stockholm, Sweden**

**Novi podatak: Oncopeptides Innovation AB, Luntmakargatan 46, 111 37 Stockholm, Sweden**

---

---

**P-2020-225**

**Registarski broj: 04371**

**Vrsta promjene: promjena adrese**

**Datum promjene: 10.12.2024.**

**Stari podatak: Oncopeptides AB, Västra Trädgårdsgatan 15, 111 53 Stockholm / SE**

**Novi podatak: Oncopeptides AB, Luntmakargatan 46, 111 37 Stockholm, Sweden**

---

---

**P-2020-224**

**Registarski broj: 04295**

**Vrsta promjene: promjena adrese**

**Datum promjene: 10.12.2024.**

**Stari podatak: Oncopeptides AB, Västra Trädgårdsgatan 15, 111 53 Stockholm / SE**

**Novi podatak: Oncopeptides AB, Luntmakargatan 46, 111 37 Stockholm, Sweden**

---

---

**P-2020-224**

**Registarski broj: 04295**

**Vrsta promjene: prenos prava**

**Datum promjene: 10.12.2024.**

**Stari podatak: Oncopeptides AB, Luntmakargatan 46, 111 37 Stockholm, Sweden**

**Novi podatak: Oncopeptides Innovation AB, Luntmakargatan 46, 111 37 Stockholm, Sweden**

---

---

**P-2013-10**

**Registarski broj: 01472**

**Vrsta promjene: prenos prava**

**Datum promjene: 09.12.2024.**

**Stari podatak: Polyglass S.p.A. , Viale Edoardo Jenner, 4, 20159 Milano / IT**

**Novi podatak: Mapei S.p.A. , Via Cafiero 22, 20158 Milano, Italy**

---

**P-2013-9**

**Registarski broj: 01471**

**Vrsta promjene: prenos prava**

**Datum promjene: 10.12.2024.**

**Stari podatak: Polyglass S.p.A. , Viale Edoardo Jenner, 4, 20159 Milano / IT**

**Novi podatak: Mapei S.p.A. , Via Cafiero 22, 20158 Milano, Italy**

---

**P-2019-232**

**Registarski broj: 03512**

**Vrsta promjene: prenos prava**

**Datum promjene: 09.12.2024.**

**Stari podatak: Inhibrx, Inc. , 11025 N. Torrey Pines Road, Suite 140, La Jolla, CA 92037, USA**

**Novi podatak: Inhibrx Biosciences, Inc. , 11025 N. Torrey Pines Road, Suite 140, La Jolla, CA 92037, USA**

---

**P-2022-56**

**Registarski broj: 04613**

**Vrsta promjene: upis Ugovora o licenci**

**Datum promjene: 24.10.2024.**

**Davalac licence: Sokolj Vuljaj, Kodrabudan 01, 51206 Tuzi, ME,**

**Sticalac licence: DOO INOVUL, Kodrabudan 01, 51206 Tuzi, ME**

***OBJAVA PATENATA U IZMIJENJENOM  
OBLIKU***  
***Publication of the amended patents***

- (11) **01721** (13) **B2**  
(51) **A61K31/44**<sup>(2006.01)</sup>  
(21) P-2011-321  
(22) 11.04.2005  
(30) 560894 P 09.04.2004 US  
102559 08.04.2005 US  
(96) 05732613/11.04.2005  
(86) WO PCT/US2005/012427/11.04.2005  
(87) WO 2005099701 A2/27.10.2005/2005/43  
(97) EP 1732548/20.12.2006/2006/51  
EP 1732548/08.06.2011/2011/23  
(54) me **POSTUPCI ZA PRIMJENU**  
**KOMPOZICIJA AMINOPIRIDINA**  
**SA PRODUŽENIM OSLOBADANJEM**  
en **METHODS OF USING**  
**SUSTAINED RELEASE**  
**AMINOPYRIDINE COMPOSITIONS**  
(73) ACORDA THERAPEUTICS, INC.  
420 Saw Mill River Road, Ardsley, NY  
10502/ US  
(72) BLIGHT, Andrew, R.  
10 Oskar Drive, Mahopac, NY 10541/ US  
MARINUCCI, Lawrence  
25 Bank Street Apartment 214H , White  
Plains, NY 10606/ US  
COHEN, Ron  
246 Harriman Road, Irvington, NY 10533/  
US  
(74) Advokat POPOVIĆ, Miladin  
Đoka Miraševića 21/III , Podgorica , 81000  
/ ME

- 
- (11) **02205** (13) **B3**  
(51) **C07D471/04**<sup>(2006.01)</sup>  
(21) P-2015-124  
(22) 26.05.2010  
(30) 20090181203P 26.05.2009 US  
(96) 10721246.6/26.05.2010  
(86) US PCT/US2010/036198/26.05.2010  
(87) WO 2010138588 A2/02.12.2010/2010/48

- (97) EP 2435432/04.04.2012/2012/14  
EP 2435432/24.06.2015/2015/26  
(54) me **INDUKUJUĆI AGENSI**  
**APOPTOZE ZA LEČENJE**  
**KANCERA I IMUNIH I**  
**AUTOIMUNIH OBOLJENJA**  
en **APOPTOSIS-INDUCING AGENTS**  
**FOR THE TREATMENT OF**  
**CANCER AND IMMUNE AND**  
**AUTOIMMUNE**  
(73) ABBVIE IRELAND UNLIMITED  
COMPANY  
c/o Conyers Corporate Services (Bermuda)  
Limited, Clarendon House, 2 Church  
Street,, Hamilton HM11/ BM  
(72) BRUNCKO, Milan  
31231 Prairie Ridge Green Oaks Illinois  
60048/ US  
SULLIVAN, Gerard  
1212 Tulip Tree Court Lake Villa Illinois  
60046/ US  
TAO, Zhi-Fu  
1532 Vineyard Drive Gurnee Illinois  
60031/ US  
WANG, Gary T.  
1904 Darnell Street Libertyville Illinois  
60048/ US  
WANG, Le  
338 East Colonial Drive Vernon Hills  
Illinois 60061/ US  
WANG, Xilu  
1617 Eric Lane Libertyville Illinois 60048/  
US  
WENDT, Michael  
1445 Maidstone Drive Vernon Hills  
Illinois 60061/ US  
MANTEI, Robert, A.  
4203 Carolyn Court, Franklin Wisconsin  
53132/ US  
HANSEN, Todd M.  
191 Seymour Avenue Grayslake Illinois  
60030/ US  
DING, Hong  
7465 Clem Drive Gurnee Illinois 60031/  
US

DOHERTY, George  
1605 Bush Court Libertyville Illinois  
60048/ US  
ELMORE, Steven, W.  
239 Ash Lane Northbrook Illinois 60062/  
US  
HASVOLD, Lisa  
522 Shakespeare Drive Grayslake Illinois  
60030/ US  
HEXAMER, Laura  
439 Gatewood Lane, Grayslake Illinois  
60030/ US  
KUNZER, Aaron R.  
615 W. Burr Oak Drive, Arlington Illinois  
60004/ US  
SONG, Xiaohong  
34037 Sulkey Drive Grayslake Illinois  
60030/ US  
SOUERS, Andrew J.  
901 Hinman Apt. 3A Evanston Illinois  
60202/ US

(74) Advokat Božidar S. Radulović,  
Baku 30/5, 81000 Podgorica, ME

---

(11) **02640** (13) **B2**  
(51) **A61K31/502**<sup>(2006.01)</sup> **A61K47/32**<sup>(2006.01)</sup>  
(21) P-2016-204  
(22) 05.10.2009  
(30) 20080103347P 07.10.2008 US  
(96) 09740728. 2/05.10.2009  
(86) GB PCT/2009GB/051309/05.10.2009  
(87) WO 2010/041051 A1/15.04.2010/2010/15  
(97) EP 2346495/27.07.2011/2011/30  
EP 2346495/20.07.2016/2016/29  
(54) me **FARMACEUTSKE**  
**FORMULACIJE 514**  
en **PHARMACEUTICAL**  
**FORMULATION 514**  
(73) KUDOS PHARMACEUTICALS  
LIMITED  
1 Francis Crick Avenue, Cambridge  
Biomedical Campus, Cambridge, CB2  
0AA/ GB

(72) BECHTOLD, Michael, Karl  
Knollstrasse 50, Ludwighafen, 67061/ DE  
PACKHAEUSER, Claudia, Bettina  
Knollstrasse 50, Ludwighafen, 67061/ DE  
CAHILL, Julie, Kay  
Alderley Park, Macclesfield Cheshire  
SK10 4TG/ GB  
FASTNACHT, Katja, Maren  
Knollstrasse 50, Ludwighafen, 67061/ DE  
LIEPOLD, Bernd, Harald  
Knollstrasse 50, Ludwighafen, 67061/ DE  
LENNON, Kieran, James  
Alderley Park, Macclesfield Cheshire  
SK10 4TG/ GB  
STEITZ, Benedikt  
Knollstrasse 50, Ludwighafen, 67061/ DE  
(74) Advokat Božidar S. Radulović,  
Baku 30/5, 81000 Podgorica, ME

---

(11) **02612** (13) **B2**  
(51) **C07D 473/34**<sup>(2006.01)</sup> **A61K 31/52**<sup>(2006.01)</sup>  
**A61P 31/18**<sup>(2006.01)</sup> **A61P 31/20**<sup>(2006.01)</sup>  
(21) P-2016-273  
(22) 15.08.2012  
(30) 201161524224 P 16.08.2011 US  
(96) 12753867.6/15.08.2012  
(86) US PCT/US2012/050920/15.08.2012  
(87) WO2013/025788/21.02.2013/2013/08  
(97) EP 2744810/25.06.2014/2014/26  
EP 2744810/05.10.2016/2016/40  
(54) me **TENOFOVIR ALAFENAMID**  
**HEMIFUMARAT**  
en **TENOFOVIR ALAFENAMIDE**  
**HEMIFUMARATE**  
(73) GILEAD SCIENCES, INC.  
333 Lakeside Drive, Foster City, CA  
94404/ US  
(72) , LIU, Dazhan  
c/o Gilead Sciences, Inc. 333 Lakeside  
Drive, Foster City, CA 94404/ US  
, SHI, Bing

c/o Gilead Sciences, Inc. 333 Lakeside Drive, Foster City, CA 94404/ US  
, WANG, Fang  
c/o Gilead Sciences, Inc. 333 Lakeside Drive, Foster City, CA 94404/ US  
YU, Richard, Hung Chiu  
c/o Gilead Sciences, Inc. 333 Lakeside Drive, Foster City, CA 94404/ US  
(74) Advokat Božidar S. Radulović,  
Baku 30/5, 81000 Podgorica, ME

---

(11) **02945** (13) **B2**  
(51) **A61K 47/60**<sup>(2006.01)</sup> **C12N 9/82**<sup>(2006.01)</sup>  
**A61P 35/02**<sup>(2006.01)</sup>  
(21) P-2017-171  
(22) 06.07.2010  
(30) 223320 P 06.07.2009 US  
PCT/EP2010/054156 30.03.2010 WO  
(96) 10730170.7/06.07.2010  
(86) EP PCT/EP2010/059599/06.07.2010  
(87) WO 2011/003886/13.01.2011/2011/02  
(97) EP 2451486/16.05.2012/2012/20  
EP 2451486/03.05.2017/2017/18  
(54) me **PEGILOVANA L-  
ASPARAGINAZA**  
en **PEGYLATED L-ASPARAGINASE**  
(73) Jazz Pharmaceuticals II S.A.S.  
84 Quai Charles du Gaulle Cite  
Internationale, Lyon,, 69006/ FR  
(72) ABRIBAT, Thierry  
124 Chemin de Montray, Sainte Foy Les  
Lyon, F-69110 / FR  
(74) AOD "Lutovac & partneri"  
Bulevar Ivana Crnojevića 93  
81000 Podgorica, ME

---

(11) **03187** (13) **B2**  
(51) **A61K 9/19**<sup>(2006.01)</sup> **A61K 38/12**<sup>(2006.01)</sup>  
**A61P 31/04**<sup>(2006.01)</sup> **A61K 9/08**<sup>(2006.01)</sup>  
**A61K 38/00**<sup>(2006.01)</sup> **A61K 47/18**<sup>(2017.01)</sup>  
**A61K 47/26**<sup>(2006.01)</sup> **C07K 11/02**<sup>(2006.01)</sup>  
(21) P-2018-215

(22) 23.11.2010  
(30) 20090263784P 23.11.2009 US  
(96) 10832379.1/23.11.2010  
(86) US PCT/US2010/057910/23.11.2010  
(87) WO 2011/063419/26.05.2011/2011/21  
(97) EP 2504353/03.10.2012/2012/40  
EP 2504353/11.07.2018/2018/28  
(54) me **LIPOPEPTIDNE KOMPOZICIJE  
I POSTUPCI POVEZANI SA NJIMA**  
en **LIPOPEPTIDE COMPOSITIONS  
AND RELATED METHODS**  
(73) Cubist Pharmaceuticals LLC  
Weystrasse 20, Lucerne 6 , 6000 / CH  
(72) SUN, Sophie  
20 Woodcliffe Road, Lexington  
Massachusetts 02421/ US  
NAIK, Gaauri  
4 Trowbridge Place Unit 2D, Harvard  
Square Cambridge, MA 02138 / US  
O'CONNOR, Sandra  
12 Copper Hill Road, Hudson New  
Hampshire 03051/ US  
(74) Advokat Miladin Popović  
Capital Plaza, ulica šeiika Zajeda 13-  
IV/68, 81000 Podgorica, ME

---

(11) **03128** (13) **B2**  
(51) **A61K 9/20**<sup>(2006.01)</sup> **A61K 45/06**<sup>(2006.01)</sup>  
**A61K 31/443**<sup>(2006.01)</sup> **A61K 31/47**<sup>(2006.01)</sup>  
(21) P-2018-269  
(22) 01.11.2013  
(30) 201261721622 P 02.11.2012 US  
201261728328 P 20.11.2012 US  
201361770668 P 28.02.2013 US  
201361824005 P 16.05.2013 US  
201361840668 P 28.06.2013 US  
(96) 13792149.0/01.11.2013  
(86) US PCT/US2013/067952/01.11.2013  
(87) WO 2014/071122/08.05.2014/2014/19  
(97) EP 2914248/09.09.2015/2015/37  
EP 2914248/05.09.2018/2018/36  
(54) me **FARMACEUTSKE  
KOMPOZICIJE ZA LEČENJE  
BOLESTI U KOJIMA POSREDUJE**

**CFTR  
en PHARMACEUTICAL  
COMPOSITIONS FOR THE  
TREATMENT OF CFTR MEDIATED  
DISEASES**

- (73) Vertex Pharmaceuticals Incorporated  
50 Northern Avenue , Boston, MA 02210/  
US
- (72) VERWIJS, Marinus, Jacobus  
4 Carter Drive, Framingham, MA 01701/  
US  
KARKARE, Radhika  
31 Harvard Avenue 44, Medford, MA  
02155/ US  
MOORE, Michael, Douglas  
22 Prospect Street Unit 1, Charlestown,  
MA 02129/ US
- (74) AOD "Lutovac & partneri"  
Bulevar Ivana Crnojevića 93  
81000 Podgorica, ME

---

(11) **03356 (13) B2**

- (51) **A61K9/14**<sup>(2006.01)</sup>      **A61K31/47**<sup>(2006.01)</sup>  
**A61P19/10**<sup>(2006.01)</sup>      **A61P19/00**<sup>(2006.01)</sup>  
**A61P43/00**<sup>(2006.01)</sup>      **A61K 45/06**<sup>(2006.01)</sup>  
**A61K 31/44**<sup>(2006.01)</sup>
- (21) P-2019-101  
(22) 18.02.2010  
(30) PCT/US2009/00462 13.08.2009 US  
583066 13.08.2009 US  
(96) 10708442.8/18.02.2010  
(86) US PCT/US2010/024609/18.02.2010  
(87) WO 2011/019413/17.02.2011/2011/07  
(97) EP 2464337/20.06.2012/2012/25  
EP 2464337/09.01.2019/2019/02
- (54) me **FORMULACIJA N-[2,4-BIS(1,1-  
DIMETILETIL)-5-HIDROKSIFENIL]-  
1,4-DIHIDRO-4-OKSOHINOLIN-3-  
KARBOKSAMIDA U OBLIKU  
TABLETE ZA UPOTREBU U  
TRETMANU CISTIĆNE FIBROZE  
en N-[2,4-BIS(1,1-**

**DIMETHYLETHYL)-5-  
HYDROXYPHENYL]-1,4-DIHYDRO-  
4-OXOQUINOLINE-3-  
CARBOXAMIDE FOR USE IN THE  
TREATMENT OF CYSTIC FIBROSIS**

- (73) VERTEX PHARMACEUTICALS  
INCORPORATED  
50 Northern Avenue, Boston, MA 02210 /  
US
- (72) ROWE, William  
770 Highland Avenue,, Medford, MA  
02155/ US  
HURTER, Patricia  
49 Tahanto Trail, Harvard MA 01451/ US  
YOUNG, Christopher, R.  
42 Francis Street, Unit 1, Waltham MA  
02451/ US  
DINEHART, Kirk  
60 Hemlock Drive,, Holliston, MA 01746/  
US  
VERWIJS, Marinus, Jacobus  
4 Carter Drive, Framingham MA 01701/  
US  
OVERHOFF, Kirk  
47 Alder Street, 25, Waltham, MA 02453/  
US  
GROOTENHUIS, Peter, D. J.  
4801 Riding Ridge Road, San Diego, CA  
92130/ US  
BOTFIELD, Martyn  
47 Walden Terrace,, Concord, MA 01742/  
US  
GROSSI, Alfredo  
102 Ten Hills Road,, Somerville, MA  
02145/ US  
ZLOKARNIK, Gregor  
2754 Palomino Circle, La Jolla, CA 92037/  
US  
VAN GOOR, Fredrick, F.  
832 Ormond Court, San Diego, CA  
02109/ US
- (74) AOD "Lutovac & partneri"  
Bulevar Ivana Crnojevića 93  
81000 Podgorica, ME

---

---

(11) **03537** (13) **B2**

(51) **C12N 15/85**<sup>(2006.01)</sup> **A01K 67/027**<sup>(2006.01)</sup>

**C12N 9/64**<sup>(2006.01)</sup> **C07K 16/46**<sup>(2006.01)</sup>

**C07K 16/28**<sup>(2006.01)</sup> **C07K 16/40**<sup>(2006.01)</sup>

(21) P-2019-272

(22) 24.02.2012

(30) 201161446895 P 25.02.2011 US

201161497650 P 16.06.2011 US

201261595200 P 06.02.2012 US

(96) 12192727.1/24.02.2012

(97) EP 2578688/10.04.2013/2013/15

EP 2578688/24.07.2019/2019/30

(54) me **ADAM6 miševi**  
en **ADAM6 mice**

(73) Regeneron Pharmaceuticals, Inc.

777 Old Saw Mill River Road, Tarrytown

NY 10591/ US

(72) MacDonald, Lynn

16 Gedney Way, White Plains, NY 10605/

US

Stevens, Sean

355 Berry Street, No. 413, San Francisco,

CA 94158/ US

Murphy, Andrew J.

10 Newton Court, Croton-on-Hudson, NY

10520/ US

(74) AOD "Lutovac & partneri"

Bulevar Ivana Crnojevića 93

81000 Podgorica, ME

---

---

(11) **03553** (13) **B2**

(51) **C12N 15/85**<sup>(2006.01)</sup> **A01K 67/027**<sup>(2006.01)</sup>

**C12N 9/64**<sup>(2006.01)</sup> **C07K 16/46**<sup>(2006.01)</sup>

**C07K 16/28**<sup>(2006.01)</sup> **C07K 16/40**<sup>(2006.01)</sup>

(21) P-2019-334

(22) 24.02.2012

(30) 201161446895 P 25.02.2011 US

201161497650 P 16.06.2011 US

201261595200 P 06.02.2012 US

(96) 14154918.8/24.02.2012

(97) EP 2738258/04.06.2014/2014/23

EP 2738258/25.09.2019/2019/39

(54) me **ADAM6 miševi**  
en **ADAM6 mice**

(73) Regeneron Pharmaceuticals, Inc.

777 Old Saw Mill River Road, Tarrytown

NY 10591/ US

(72) Macdonald, Lynn

16 Gedney Way, White Plains, NY 10605/

US

Stevens, Sean

355 Berry Street, No. 413, San Francisco,

CA 94158/ US

Murphy, Andrew J.

10 Newton Court, Croton-on-Hudson, NY

10520/ US

(74) AOD "Lutovac & partneri"

Bulevar Ivana Crnojevića 93

81000 Podgorica, ME

---

---

(11) **04371** (13) **B2**

(51) **A61K 31/223**<sup>(2006.01)</sup> **A61K 31/573**<sup>(2006.01)</sup>

(21) P-2020-225

(22) 01.12.2016

(30) 20150021217 01.12.2015 GB

(96) 16805792.5/01.12.2016

(86) EP PCT/EP2016/079511/01.12.2016

(87) WO 2017/093443/08.06.2017/2017/23

(97) EP 3383385/10.10.2018/2018/41

EP 3383385/29.07.2020/2020/31

(54) me **REŽIMI DOZIRANJA**  
**MELFLUFENA ZA KANCER**  
en **MELFLUFEN DOSAGE**  
**REGIMENS FOR CANCER**

(73) Oncopeptides AB

Västra Trädgårdsgatan 15, 111 53

Stockholm/ SE

(72) LINDBERG, Jakob

Västra Trädgårdsgatan 15., S-111 53

Stockholm/ SE

(73) Global Blood Therapeutics, Inc.

181 Oyster Point Blvd., South San

Francisco, CA 94080/ US



(72) LI, Zhe  
181 Oyster Point Blvd., South San  
Francisco, California 94080/ US  
PARENT, Stephan D.  
181 Oyster Point Blvd., South San  
Francisco, California 94080/ US  
HOUSTON, Travis  
181 Oyster Point Blvd., South San  
Francisco, California 94080/ US

(74) Advokat Dejan Raičević  
Vojvode Boža broj 18  
81250 Cetinje, ME

---

(11) **04102** (13) **B2**

(51) **C07D 401/04**<sup>(2006.01)</sup> **A61K 31/4439**<sup>(2006.01)</sup>  
**A61P 1/04**<sup>(2006.01)</sup> **A61P 11/00**<sup>(2006.01)</sup>  
**A61P 25/28**<sup>(2006.01)</sup> **A61P 35/00**<sup>(2006.01)</sup>

(21) P-2021-71

(22) 05.02.2015

(30) 201461937393 P 07.02.2014 US

201461937404 P 07.02.2014 US

(96) 15746995.8 / 05.02.2015

(86) US PCT/US2015/014589 /05.02.2015

(87) WO 2015/120133 /13.08.2015 /2015/32

(97) EP 3102208 /14.12.2016 /2016/50

EP 3102208 /13.01.2021 /2021/02

(54) me **KRISTALNI POLIMORFNI  
OBLIK SLOBODNE BAZE 2-**

**HIDROKSI-6-((2-(1-IZOPROPIL-1H-  
PIRAZOL-5-IL)PIRIDIN-3-  
IL)METOKSI)BENZALDEHID  
en CRYSTALLINE POLYMORPHS  
OF THE FREE BASE OF 2-  
HYDROXY-6-((2-(1-ISOPROPYL-1H-  
PYRAZOL-5-YL)PYRIDIN-3-  
YL)METHOXY)BENZALDEHYDE**

(73) Global Blood Therapeutics, Inc.  
181 Oyster Point Blvd., South San  
Francisco, CA 94080/ US

(72) LI, Zhe

181 Oyster Point Blvd., South San  
Francisco, California 94080/ US  
PARENT, Stephan D.

181 Oyster Point Blvd., South San  
Francisco, California 94080/ US  
HOUSTON, Travis

181 Oyster Point Blvd., South San  
Francisco, California 94080/ US

(74) AOD "ĆUPIĆ", Bulevar Džordža  
Vašingtona 79, 81000 Podgorica, ME

---

***OBJAVA ISPRAVKI***  
***Publication corrections***

U “Crnogorskom glasniku intelektualne svojine” broj 50 od 20.10.2024. godine objavljeni su pogrešni podaci za patent **P-2024-62**

***Pogrešni podaci su:***

(11)**04611** (13) **B**

(51)**G01B 3/02**<sup>(2020.01)</sup>

**A61F 5/56**<sup>(2006.01)</sup>

**G01B 3/10**<sup>(2020.01)</sup>

**A61C 7/36**<sup>(2006.01)</sup>

(21) P-2024-62

(22) 26.04.2024

(54) me **ORALNI PROTRUZIONI APARAT**

en **ORAL PROTRUSION DEVICE**

(73) MILOŠEVIĆ, Biljana

Henrika Englela 11, stan 29, Podgorica, 81 000/ ME

(72) biljana

/ ME

(57)

Pronalazak pripada oblasti oralnih aparata sa veoma jednostavnim i efikasnim konstrukcijskim mehanizmom. Primjena protruzionog aparata kod pacijenata sa blagim i umjerenim oblikom slip apneje mijenja položaj i oblik anatomsko morfoloških struktura u okviru orofacijalnog sistema. Takođe se uticaj oralnog protruzionog aparata za repozicioniranje mandibule manifestuje ekstenzijom palatoglosnog i palatofaringealnog luka a samim tim i uvećanjem dimenzija gornjih disajnih puteva.

Aparat je jednodijelni, izrađen od autopolimerizujućeg bezbojnog akrilata, slika 1 i 2. Referentni položaj u izradi pronalaska je protruzioni položaj mandibule (C), pokriva 1/2 labijalne i bukalne površine gornjih i donjih zuba. Palatinalni aspekti gornjih zuba i lingvalni aspekti donjih zuba su u potpunosti obuhvaćeni autopolimerizujućim akrilatom. Palatinalni luk (D) je ekstenziran na kosim površinama nepčanog svoda. Lingvalno krilo (A) obuhvata lingvalnu površinu donjeg alveolarnog grebena i završava se u lingvalnom sulku.

Okluzalne impresije gornjih i donjih zuba (C, B), lingvalni i palatinalni luk (AD) stabilizuju pronalazak kod pacijenata tokom primjene.

---

***Ispravni podaci su:***

(11)**04611** (13) **B**

(51)**G01B 3/02**<sup>(2020.01)</sup>

**A61F 5/56**<sup>(2006.01)</sup>

**G01B 3/10**<sup>(2020.01)</sup>

**A61C 7/36**<sup>(2006.01)</sup>

(21) P-2024-62

(22) 26.04.2024

(54) me **ORALNI PROTRUZIONI APARAT**  
en **ORAL PROTRUSION DEVICE**

(73) MILOŠEVIĆ, Biljana

Henrika Anglela 11, stan 29, Podgorica, 81 000/ ME

(72) MILOŠEVIĆ, Biljana

Henrika Anglela 11, stan 29, Podgorica, 81 000/ ME

(57)

Pronalazak pripada oblasti oralnih aparata sa veoma jednostavnim i efikasnim konstrukcijskim mehanizmom. Primjena protruzionog aparata kod pacijenata sa blagim i umjerenim oblikom slip apneje mijenja položaj i oblik anatomsko morfoloških struktura u okviru orofacijalnog sistema. Takođe se uticaj oralnog protruzionog aparata za repozicioniranje mandibule manifestuje ekstenzijom palatoglosnog i palatofaringealnog luka a samim tim i uvećanjem dimenzija gornjih disajnih puteva.

Aparat je jednokomadni, izrađen od autopolimerizujućeg bezbojnog akrilata, slika 1 i 2. Referentni položaj u izradi pronalaska je protruzioni položaj mandibule (C), pokriva 1/2 labijalne i bukalne površine gornjih i donjih zuba. Palatinalni aspekti gornjih zuba i lingvalni aspekti donjih zuba su u potpunosti obuhvaćeni autopolimerizujućim akrilatom. Palatinalni luk (D) je ekstenziran na kosim površinama nepčanog svoda. Lingvalno krilo (A) obuhvata lingvalnu površinu donjeg alveolarnog grebena i završava se u lingvalnom sulku.

Okluzalne impresije gornjih i donjih zuba (C, B), lingvalni i palatinalni luk (AD) stabilizuju pronalazak kod pacijenata tokom primjene.

---



# ***ŽIGOVI / TRADEMARKS***

**MEĐUNARODNI KODOVI ZA IDENTIFIKACIJU BIBLIOGRAFSKIH PODATAKA O  
ŽIGOVIMA PREMA WIPO ST 60**

**Recommendation concerning bibliographic data relating to  
trademarks - WIPO -st. 60**

<b>CRNOGORSKI</b>	<b>MDK</b>	<b>ENGLESKI</b>
REGISTRARSKI BROJ	<b>111</b>	NUMBER OF THE REGISTRATION
DATUM REGISTRACIJE	<b>151</b>	DATE OF THE REGISTRATION
OČEKIVANI DATUM PRESTANKA VAŽENJA ŽIGA	<b>181</b>	EXPECTED EXPIRATION DATE OF THE REGISTRATION
BROJ PRIJAVE	<b>210</b>	NUMBER OF THE APPLICATION
DATUM PODNOŠENJA PRIJAVE	<b>220</b>	DATE OF FILING OF THE APPLICATION
PODACI O IZLOŽBENOM PRAVU PRVENSTVA	<b>230</b>	DATA CONCERNING EXHIBITIONS
PODACI O PRAVU PRVENSTVA NA OSNOVU PARISKE KONVENCIJE	<b>300</b>	DATA RELATING TO PRIORITY UNDER THE PARIS CONVENTION
DATUM OBJAVLJIVANJA PRIJAVE	<b>442</b>	DATA OF PUBLICATION OF APPLICATION
SPISAK ROBA I USLUGA PREMA NIČANSKOJ KLASIFIKACIJI ROBA I USLUGA	<b>511</b>	LIST OF GOODS AND SERVICES ACCORDING THE NICE CLASSIFICATION OF GOODS AND SERVICE
IZJAVA PODNOSIOCA PRIJAVE DA NE TRAŽE EKSKLUZIVNO PRAVO ZA POJEDINE NEDINSTIKTIVNE ELEMENTE ZNAKA	<b>526</b>	DISCLAIMER
IZGLED ZNAKA	<b>540</b>	REPRODUCTION OF THE MARK
NAZNAKA O PRIRODI ILI VRSTI ZNAKA	<b>550</b>	INDICATION RELATING TO THE NATURE OR KIND OF MARK
INFORMACIJA O ZATRAŽENIM BOJAMA NA ZNAKU	<b>591</b>	INFORMATION CONCERNING THE COLORS CLAIMED
PODACI O PODNOSIOCU PRIJAVE	<b>731</b>	NAME AND ADDRESS OF THE APPLICANT
IME I ADRESA NOSIOCA ŽIGA	<b>732</b>	NAME AND ADDRESS OF THE HOLDER OF THE REGISTRATION
INFORMACIJA O ZATRAŽENIM BOJAMA NA ZNAKU	<b>591</b>	INFORMATION CONCERNING THE COLORS CLAIMED
PODACI O PODNOSIOCU PRIJAVE	<b>731</b>	NAME AND ADDRESS OF THE APPLICANT
IME I ADRESA NOSIOCA ŽIGA	<b>732</b>	NAME AND ADDRESS OF THE HOLDER OF THE REGISTRATION
IME I ADRESA PUNOMOĆNIKA	<b>740</b>	NAME AND ADDRESS OF THE REPRESENTATIVE

***OBJAVA PRIJAVA ŽIGOVA***  
***Publication of trademark applications***

(210) **Ž-2020-54**

(220) 14.02.2020.

(731) Akcionarsko društvo "Banjalučka pivara" Banja Luka, Slatinska 8, Banja Luka, Republika Srpska, BA

(540)

## БАЊАЛУЧКО

(550) I

(740) Radoš Lolo Kastratović, Vučedolska 7, 81000, Podgorica

(511) Klasa 32: Pivo.

---

(210) **Ž-2023-11**

(220) 11.01.2023.

(731) STOCK PLZEŇ - BOŽKOV s.r.o., Palirenská 641/2, 326 00, Plzeň — Božkov , CZ

(540)

## El Puerto

(550) I

(740) Miladin Popović, Đoka Miraševića 21/III, Podgorica

(511) Klasa 33: Alkoholna pića (izuzev piva).

---

(210) **Ž-2023-20**

(220) 23.01.2023.

(731) British American Tobacco Exports Limited, Globe House, 1 Water Street, WC2R 3LA, London, GB

(540)

## ROYAL

(550) I

(740) Miladin Popović, Đoka Miraševića 21/III, Podgorica

(511) Klasa 34: Cigarete; duvan, sirov ili prerađen; duvan za zamotavanje; duvan za lulu; duvanski proizvodi; zamjene za duvan (koje nijesu za upotrebu u medicini); cigare; cigarilosi; upaljači za cigarete za pušače; upaljači za cigare za pušače; šibice; artikli za pušače; papir za cigarete; tube za cigarete; filteri za cigarete; džepni aparati za zamotavanje cigareta; ručne mašine za ubrizgavanje duvana u papirne tube; elektronske cigarete; tečnosti za elektronske cigarete; duvanski proizvodi namijenjeni za zagrijavanje.



---

(210) **Ž-2023-173**

(220) 19.05.2023.

(731) ALLERGAN SALES, LLC, 1 N. Waukegan Road, 60064, North Chicago, IL , US

(540)

## AQUIPTA

(550) I

(740) Miladin Popović, Đoka Miraševića 21/III, Podgorica

(511) Klasa 5: Farmaceutski preparati liječenje i prevenciju migrena, glavobolja, i bola.

---

(210) **Ž-2023-405**

(220) 23.10.2023.

(731) Sandoz AG, Lichtstrasse 35, 4056, Basel, CH

(540)

## DABINOT

(550) I

(740) AOD MSA IP - Milojević Sekulić Advokati, Karađorđeva 65, 11000, Beograd

(511) Klasa 5: Farmaceutski preparati za ljudsku upotrebu.

---

(210) **Ž-2023-409**

(220) 24.10.2023.

(731) Lidl Stiftung&Co.KG, Stiftsbergstrasse 1, 74172, Neckarsulm, DE

(540)

## Boğazin kalbi Raki

(550) I

(740) Miladin Popović, Đoka Miraševića 21/III, 81000, Podgorica

(511) Klasa 33: Alkoholna pića (izuzev piva); žestoka pića [pića].

---

(210) **Ž-2023-438**

(220) 30.10.2023.

(731) Hemofarm A.D. farmaceutsko-hemijska industrija Vršac, Beogradski put bb, 26300, Vršac, RS

(540)

## BIMETRA

(550) I

(740) AOD MSA IP - Milojević Sekulić Advokati, Karađorđeva 65, 11000, Beograd

(511) Klasa 5: Farmaceutski proizvodi za upotrebu kod ljudi.

---

(210) **Ž-2023-528**

(220) 21.12.2023.

(731) DRUŠTVO ZA PROMET I USLUGE, EXPORT-IMPORT VEZUV D.O.O. PODGORICA, Trg nezavisnosti bb, 81000, Podgorica, ME

(540)



(550) I

(511) Klasa 9: naučni, nautički, geodetski, fotografski, kinematografski i optički aparati i instrumenti kao i aparati i instrumenti za vaganje, mjerenje, signalizaciju, kontrolu (inspekciju), za pomoć (spasavanje) i za obuku; aparati i instrumenti za vođenje, distribuciju, transformisanje, akumuliranje, podešavanje ili upravljanje električne struje; aparati za snimanje, prenos, reprodukciju zvuka ili slika; magnetni nosači podataka, diskovi za snimanje; kompaktni diskovi, DVD i drugi digitalni mediji za snimanje; mehanizmi za uređaje koji se pokreću novcem; registar kase, računске mašine, oprema za obradu podataka, kompjuteri; aparati za gašenje požara; kompjuterski programi. Aparati i instrumenti za naučna istraživanja u laboratorijama; aparati i instrumenti za kontrolu brodova; kao i aparati i instrumenti za mjerenje i prenos naredbi; uglomjeri; kancelarijske mašine za bušene kartice sve kompjuterske programe i softvere bez obzira na njihove nosače za snimanje ili način difuzije, npr. softver snimljen magnetnim nosačima podataka ili se prenose sa spoljne kompjuterske mreže.

Klasa 28: Igre i igračke; uređaji za video igre; gimnastički i sportski artikli; ukrasi za novogodišnje jelke. Igračke, uređaji za igranje igara, sportska oprema, predmeti za zabavu i razonodu, kao i posebne ukrase za novogodišnju jelku. Aparati za rekreaciju i igru sa upravljačima, predmeti za zabavu i razonodu, npr. karnevalske maske, šeširi od papira za zabave, konfeti, šaljivi predmeti i oprema za zabavu,; pribor za lov i pecanje; npr. pecarski štap, mreže s drškom za ribare, mamci za lov, vabilice; oprema za razne sportove i igre.

Klasa 41: Obrazovanje; obuke; zabava; sportske i kulturne aktivnosti; usluge koje obavljaju druga lica ili institucije u cilju razvoja mentalnih sposobnosti ljudi i životinja, kao i usluge namjenjene zabavi i privlačenju pažnje. Usluge koje obuhvataju sve oblike obučavanja ljudi ili uvježbavanja životinja; usluge čiji je osnovni cilj zabava i rekreacija ljudi; usluge predstavljanja javnosti radova vizuelne ili književne umjetnosti u kulturne ili umjetničke svrhe.

Klasa 43: Usluge snabdijevanja hrane i pića; privremeni smještaj. Usluge koje pružaju lica ili ustanove čiji je cilj priprema hrane i pića za konzumaciju kao i usluge obezbjeđenja smještaja ili

drugih ustanova koje obezbjeđuju privremeni smještaj. Usluge rezervisanja smještaja za putnike, naročito putem putničkih agencija ili brokera; usluge pansiona za životinje.

(210) **Ž-2023-529**

(220) 21.12.2023.

(731) DRUŠTVO ZA PROMET I USLUGE, EXPORT-IMPORT VEZUV D.O.O. PODGORICA,  
Trg nezavisnosti bb, 81000, Podgorica, ME

(540)



(550) I

(511) Klasa 9: Naučni, istraživački, navigacioni, geodetski, fotografski, kinematografski, audiovizuelni, optički aparati i instrumenti kao i aparati i instrumenti za vaganje, mjerenje, signalizaciju, otkrivanje, testiranje, inspekciju, spašavanje i nastavu; aparati i instrumenti za provođenje, prekid, transformaciju, akumulaciju, regulisanje i kontrolu distribucije ili upotrebe električne energije; aparati i instrumenti za snimanje, prenošenje, reprodukovanje ili obrađivanje zvuka, slike ili podataka; podaci koji su snimljeni i koji se mogu preuzeti, računarski softver, prazni nosači podataka za digitalno ili analogno snimanje i skladištenje; mehanizmi za aparate koji se pokreću kovanicama; registar kase; uređaji za računanje; računari i periferni računarski uređaji; odijela za ronjenje, maske za ronjenje, čepovi za uši za ronioce, štipaljke za nos za ronioce i plivače, rukavice za ronioce, aparati za disanje za podvodno plivanje; aparati za gašenje požara. Aparati i instrumenti za naučne ili istraživačke namjene, oprema za audiovizuelne i informacione tehnologije, kao i sigurnosna i oprema za spašavanje. Aparati i instrumenti za naučna ispitivanja u laboratorijama; aparati za obuku i simulatori, npr. lutke za reanimaciju, simulatori za upravljanje i kontrolu vozila; aparati i instrumenti za kontrolu i praćenje letilica, plovila i bespilotnih vozila, npr. navigacioni instrumenti, transmiteri, kompasi za mjerenje, GPS aparati, aparati za automatsko upravljanje za vozila, sigurnosni i bezbjednosni aparati i instrumenti, npr. sigurnosne mreže, signalna svijetla, aparati za saobraćajnu svjetlosnu signalizaciju, vatrogasna vozila, zvučni alarm, sigurnosni tokeni kao uređaji za šifrovanje, odjeća koja štiti od ozbiljnih ili povreda opasnih po život, npr. odjeća za zaštitu od nesreća, radijacije i vatre, odjeća otporna na metke, zaštitne kacige, sportski štitnici za glavu, sportski štitnici za usta, zaštitna odijela za pilote, štitnici za koljena za radnike, optički aparati i instrumenti, npr. naočare, kontaktna sočiva, uveličavajuća stakla, ogledala za inspekcijski rad, špijunke za vrata; magneti; pametni satovi, nosivi uređaji za mjerenje aktivnosti; komandne palice (džojstici) za upotrebu sa računarom, osim za video igre, kacige za virtuelnu realnost; pametne naočare; kutija za naočare, futrole za pametne telefone, specijalno napravljene futrole za fotografske aparate i instrumente; bankomati, mašine za fakturisanje, instrumenti i mašine za ispitivanje materijala; baterije i punjači za elektronske cigarete; uređaji za električne i elektronske efekte za muzičke instrumente; laboratorijski roboti, roboti za nastavu, roboti za sigurnosni nadzor, humanoidni roboti sa vještačkom inteligencijom za upotrebu u naučnom istraživanju.

Klasa 28: Igre, igračke i predmeti za igru; aparati za video igre; gimnastički i sportski artikli; ukrasi za jelke. Igračke, aparati za igranje igrice, mašine za kockanje (slot mašine), kazino igra, točkovi za

aparate za rulete, čipovi za kockanje, sportska oprema, zabavni i neobični predmeti, kao i određeni artikli za novogodišnju jelku. Aparati za zabavu i igru, uključujući i upravljače za njih; igračke noviteti za šale i zabave, npr. karnevalske maske, papirni šeširi za zabave, konfete, eksplozivne konfete za zabave i novogodišnji praskavi bomboni; pribor za lov i ribolov, npr. štapovi za pecanje, mreže sa drškom za ribolov, mamci, lovačke vabilice; oprema za različite sportove i igre.

**Klasa 41:** Obrazovne usluge; pripremanje obuke, razonoda; sportske i kulturne aktivnosti. Usluge koje se sastoje od svih oblika obrazovanja ili obuke, usluge čiji je osnovni cilj zabava, razonoda ili rekreacija ljudi, kao i predstavljanje javnosti umjetničkih djela vizuelne umjetnosti ili literature u kulturne ili obrazovne svrhe. Obuhvata naročito organizovanje izložbi u kulturne i obrazovne svrhe, organizovanje i vođenje konferencija, kongresa i simpozijuma; usluge prevođenja i tumačenja jezika; izdavanje knjiga i tekstova, osim reklamnih tekstova; usluge reporterskog izvještavanja, reporterskog fotografisanja; fotografisanje; usluge režiranja i produkcije filmova, osim reklamnih filmova; kulturne, obrazovne i usluge zabavljanja koje pružaju zabavni parkovi, cirkusi, zoološki vrtovi, umjetničke galerije i muzeji; usluge sportskog i fitnes treniranja; dresura životinja; usluge online igranja; usluge igara na sreću, organizovanje lutrije; usluge rezervacije karata za zabavne, obrazovne i sportske događaje; određene usluge pisanja, npr. pisanje scenarija, tekstova pjesama.

**Klasa 43:** Usluge obezbjeđivanja hrane i pića; privremeni smještaj. Usluge koje se pružaju u vezi sa pripremanjem hrane i pića za konzumiranje, kao i usluge pružanja privremenog smještaja. Obuhvata naročito rezervacije privremenog smještaja, npr. hotelske rezervacije; smještaj za životinje; iznajmljivanje prostorija za sastanke, šatora i prenosnih građevinskih objekata; usluge domova za stara lica; usluge dječjih jaslica; dekorisanje hrane, izrada skulptura od hrane; iznajmljivanje aparata za kuvanje; iznajmljivanje stolica, stolova, stolnjaka i staklenog posuđa; usluge nargila barova; usluge ličnog šefa kuhinje.

---

(210) **Ž-2023-530**

(220) 21.12.2023.

(731) DRUŠTVO ZA PROMET I USLUGE, EXPORT-IMPORT VEZUV D.O.O. PODGORICA,  
Trg nezavisnosti bb, 81000, Podgorica, ME

(540)

## VOLCANO BET

(550) I

(740) Doo Vezuv, Trg nezavisnosti bb, 81000, Podgorica

(511) Klasa 9: Naučni, istraživački, navigacioni, geodetski, fotografski, kinematografski, audiovizuelni, optički aparati i instrumenti kao i aparati i instrumenti za vaganje, mjerenje, signalizaciju, otkrivanje, testiranje, inspekciju, spašavanje i nastavu; aparati i instrumenti za provođenje, prekid, transformaciju, akumulaciju, regulisanje i kontrolu distribucije ili upotrebe električne energije; aparati i instrumenti za snimanje, prenošenje, reprodukovanje ili obrađivanje zvuka, slike ili podataka; podaci koji su snimljeni i koji se mogu preuzeti, računarski softver, prazni nosači podataka za digitalno ili analogno snimanje i skladištenje; mehanizmi za aparate koji se pokreću kovanicama; registar kase; uređaji za računanje; računari i periferni računarski uređaji; odijela za ronjenje, maske za ronjenje, čepovi za uši za ronioce, štipaljke za nos za ronioce i plivače, rukavice za ronioce, aparati za disanje za podvodno plivanje; aparati za gašenje požara. Aparati i instrumenti za naučne ili istraživačke namjene, oprema za audiovizuelne i informacione tehnologije,

kao i sigurnosna i oprema za spašavanje. Aparati i instrumenti za naučna ispitivanja u laboratorijama; aparati za obuku i simulatori, npr. lutke za reanimaciju, simulatori za upravljanje i kontrolu vozila; aparati i instrumenti za kontrolu i praćenje letilica, plovila i bespilotnih vozila, npr. navigacioni instrumenti, transponderi, kompas za mjerenje, GPS aparati, aparati za automatsko upravljanje za vozila, sigurnosni i bezbjednosni aparati i instrumenti, npr. sigurnosne mreže, signalna svjetla, aparati za saobraćajnu svjetlosnu signalizaciju, vatrogasna vozila, zvučni alarm, sigurnosni tokeni kao uređaji za šifrovanje, odjeća koja štiti od ozbiljnih ili povreda opasnih po život, npr. odjeća za zaštitu od nesreća, radijacije i vatre, odjeća otporna na metke, zaštitne kacige, sportski štitnici za glavu, sportski štitnici za usta, zaštitna odijela za pilote, štitnici za koljena za radnike, optički aparati i instrumenti, npr. naočare, kontaktna sočiva, uveličavajuća stakla, ogledala za inspekcijski rad, špijunke za vrata; magneti; pametni satovi, nosivi uređaji za mjerenje aktivnosti; komandne palice (džojstici) za upotrebu sa računarom, osim za video igre, kacige za virtuelnu realnost; pametne naočare; kutija za naočare, futrole za pametne telefone, specijalno napravljene futrole za fotografske aparate i instrumente; bankomati, mašine za fakturisanje, instrumenti i mašine za ispitivanje materijala; baterije i punjači za elektronske cigarete; uređaji za električne i elektronske efekte za muzičke instrumente; laboratorijski roboti, roboti za nastavu, roboti za sigurnosni nadzor, humanoidni roboti sa vještačkom inteligencijom za upotrebu u naučnom istraživanju.

**Klasa 28:** Igre, igračke i predmeti za igru; aparati za video igre; gimnastički i sportski artikli; ukrasi za jelke. Igračke, aparati za igranje igrice, mašine za kockanje (slot mašine), kazino igra, točkovi za aparate za rulete, čipovi za kockanje, sportska oprema, zabavni i neobični predmeti, kao i određeni artikli za novogodišnju jelku. Aparati za zabavu i igru, uključujući i upravljače za njih; igračke noviteti za šale i zabave, npr. karnevalske maske, papirni šeširi za zabave, konfete, eksplozivne konfete za zabave i novogodišnji praskavi bomboni; pribor za lov i ribolov, npr. štapovi za pecanje, mreže sa drškom za ribolov, mamci, lovačke vabilice; oprema za različite sportove i igre.

**Klasa 41:** Obrazovne usluge; pripremanje obuke, razonoda; sportske i kulturne aktivnosti. Usluge koje se sastoje od svih oblika obrazovanja ili obuke, usluge čiji je osnovni cilj zabava, razonoda ili rekreacija ljudi, kao i predstavljanje javnosti umjetničkih djela vizuelne umjetnosti ili literature u kulturne ili obrazovne svrhe. Obuhvata naročito organizovanje izložbi u kulturne i obrazovne svrhe, organizovanje i vođenje konferencija, kongresa i simpozijuma; usluge prevođenja i tumačenja jezika; izdavanje knjiga i tekstova, osim reklamnih tekstova; usluge reporterskog izvještavanja, reporterskog fotografisanja; fotografisanje; usluge režiranja i produkcije filmova, osim reklamnih filmova; kulturne, obrazovne i usluge zabavljanja koje pružaju zabavni parkovi, cirkusi, zoološki vrtovi, umjetničke galerije i muzeji; usluge sportskog i fitnes treniranja; dresura životinja; usluge online igranja; usluge igara na sreću, organizovanje lutrije; usluge rezervacije karata za zabavne, obrazovne i sportske događaje; određene usluge pisanja, npr. pisanje scenarija, tekstova pjesama.

**Klasa 43:** Usluge obezbjeđivanja hrane i pića; privremeni smještaj. Usluge koje se pružaju u vezi sa pripremanjem hrane i pića za konzumiranje, kao i usluge pružanja privremenog smještaja. Obuhvata naročito rezervacije privremenog smještaja, npr. hotelske rezervacije; smještaj za životinje; iznajmljivanje prostorija za sastanke, šatora i prenosnih građevinskih objekata; usluge domova za stara lica; usluge dječjih jaslica; dekorisanje hrane, izrada skulptura od hrane; iznajmljivanje aparata za kuvanje; iznajmljivanje stolica, stolova, stolnjaka i staklenog posuđa; usluge nargila barova; usluge ličnog šefa kuhinje.

---

(210) **Ž-2023-531**

(220) 21.12.2023.

(731) DRUŠTVO ZA PROMET I USLUGE, EXPORT-IMPORT VEZUV D.O.O. PODGORICA,  
Trg nezavisnosti bb, 81000, Podgorica, ME

(540)

## VOLCANO

(550) I

(511) Klasa 9: Naučni, istraživački, navigacioni, geodetski, fotografski, kinematografski, audiovizuelni, optički aparati i instrumenti kao i aparati i instrumenti za vaganje, mjerenje, signalizaciju, otkrivanje, testiranje, inspekciju, spašavanje i nastavu; aparati i instrumenti za provođenje, prekid, transformaciju, akumulaciju, regulisanje i kontrolu distribucije ili upotrebe električne energije; aparati i instrumenti za snimanje, prenošenje, reprodukovanje ili obrađivanje zvuka, slike ili podataka; podaci koji su snimljeni i koji se mogu preuzeti, računarski softver, prazni nosači podataka za digitalno ili analogno snimanje i skladištenje; mehanizmi za aparate koji se pokreću kovanicama; registar kase; uređaji za računanje; računari i periferni računarski uređaji; odijela za ronjenje, maske za ronjenje, čepovi za uši za ronioce, štipaljke za nos za ronioce i plivače, rukavice za ronioce, aparati za disanje za podvodno plivanje; aparati za gašenje požara. Aparati i instrumenti za naučne ili istraživačke namjene, oprema za audiovizuelne i informacione tehnologije, kao i sigurnosna i oprema za spašavanje. Aparati i instrumenti za naučna ispitivanja u laboratorijama; aparati za obuku i simulatori, npr. lutke za reanimaciju, simulatori za upravljanje i kontrolu vozila; aparati i instrumenti za kontrolu i praćenje letilica, plovila i bespilotnih vozila, npr. navigacioni instrumenti, transmiteri, kompasi za mjerenje, GPS aparati, aparati za automatsko upravljanje za vozila, sigurnosni i bezbjednosni aparati i instrumenti, npr. sigurnosne mreže, signalna svijetla, aparati za saobraćajnu svjetlosnu signalizaciju, vatrogasna vozila, zvučni alarm, sigurnosni tokeni kao uređaji za šifrovanje, odjeća koja štiti od ozbiljnih ili povreda opasnih po život, npr. odjeća za zaštitu od nesreća, radijacije i vatre, odjeća otporna na metke, zaštitne kacige, sportski štitnici za glavu, sportski štitnici za usta, zaštitna odijela za pilote, štitnici za koljena za radnike, optički aparati i instrumenti, npr. naočare, kontaktna sočiva, uveličavajuća stakla, ogledala za inspekcijски rad, špijunke za vrata; magneti; pametni satovi, nosivi uređaji za mjerenje aktivnosti; komandne palice (džojstici) za upotrebu sa računarom, osim za video igre, kacige za virtuelnu realnost; pametne naočare; kutija za naočare, futrole za pametne telefone, specijalno napravljene futrole za fotografske aparate i instrumente; bankomati, mašine za fakturisanje, instrumenti i mašine za ispitivanje materijala; baterije i punjači za elektronske cigarete; uređaji za električne i elektronske efekte za muzičke instrumente; laboratorijski roboti, roboti za nastavu, roboti za sigurnosni nadzor, humanoidni roboti sa vještačkom inteligencijom za upotrebu u naučnom istraživanju.

Klasa 28: Igre, igračke i predmeti za igru; aparati za video igre; gimnastički i sportski artikli; ukrasi za jelke. Igračke, aparati za igranje igrica, mašine za kockanje (slot mašine), kazino igra, točkovi za aparate za rulete, čipovi za kockanje, sportska oprema, zabavni i neobični predmeti, kao i određeni artikli za novogodišnju jelku. Aparati za zabavu i igru, uključujući i upravljače za njih; igračke noviteti za šale i zabave, npr. karnevalske maske, papirni šeširi za zabave, konfete, eksplozivne konfete za zabave i novogodišnji praskavi bomboni; pribor za lov i ribolov, npr. štapovi za pecanje, mreže sa drškom za ribolov, mamci, lovačke vabilice; oprema za različite sportove i igre.

Klasa 41: Obrazovne usluge; pripremanje obuke, razonoda; sportske i kulturne aktivnosti. Usluge koje se sastoje od svih oblika obrazovanja ili obuke, usluge čiji je osnovni cilj zabava, razonoda ili rekreacija ljudi, kao i predstavljanje javnosti umjetničkih djela vizuelne umjetnosti ili literature u kulturne ili obrazovne svrhe. Obuhvata naročito organizovanje izložbi u kulturne i obrazovne svrhe, organizovanje i vođenje konferencija, kongresa i simpozijuma; usluge prevodjenja i tumačenja jezika; izdavanje knjiga i tekstova, osim reklamnih tekstova; usluge reporterskog izvještavanja, reporterskog fotografisanja; fotografisanje; usluge režiranja i produkcije filmova, osim reklamnih filmova;

kulturne, obrazovne i usluge zabavljanja koje pružaju zabavni parkovi, cirkusi, zoološki vrtovi, umjetničke galerije i muzeji; usluge sportskog i fitnes treniranja; dresura životinja; usluge online igranja; usluge igara na sreću, organizovanje lutrije; usluge rezervacije karata za zabavne, obrazovne i sportske događaje; određene usluge pisanja, npr. pisanje scenarija, tekstova pjesama.

**Klasa 43:** Usluge obezbjeđivanja hrane i pića; privremeni smještaj. Usluge koje se pružaju u vezi sa pripremanjem hrane i pića za konzumiranje, kao i usluge pružanja privremenog smještaja. Obuhvata naročito rezervacije privremenog smještaja, npr. hotelske rezervacije; smještaj za životinje; iznajmljivanje prostorija za sastanke, šatora i prenosnih građevinskih objekata; usluge domova za stara lica; usluge dječjih jaslica; dekorisanje hrane, izrada skulptura od hrane; iznajmljivanje aparata za kuvanje; iznajmljivanje stolica, stolova, stolnjaka i staklenog posuđa; usluge nargila barova; usluge ličnog šefa kuhinje.

---

(210) **Ž-2023-532**

(220) 21.12.2023.

(731) DRUŠTVO ZA PROMET I USLUGE, EXPORT-IMPORT VEZUV D.O.O. PODGORICA,  
Trg nezavisnosti bb, 81000, Podgorica, ME

(540)

## VOLCANO betting

(550) I

(511) Klasa 9: Naučni, istraživački, navigacioni, geodetski, fotografski, kinematografski, audiovizuelni, optički aparati i instrumenti kao i aparati i instrumenti za vaganje, mjerenje, signalizaciju, otkrivanje, testiranje, inspekciju, spašavanje i nastavu; aparati i instrumenti za provođenje, prekid, transformaciju, akumulaciju, regulisanje i kontrolu distribucije ili upotrebe električne energije; aparati i instrumenti za snimanje, prenošenje, reprodukovanje ili obrađivanje zvuka, slike ili podataka; podaci koji su snimljeni i koji se mogu preuzeti, računarski softver, prazni nosači podataka za digitalno ili analogno snimanje i skladištenje; mehanizmi za aparate koji se pokreću kovanicama; registar kase; uređaji za računanje; računari i periferni računarski uređaji; odijela za ronjenje, maske za ronjenje, čepovi za uši za ronioce, štipaljke za nos za ronioce i plivače, rukavice za ronioce, aparati za disanje za podvodno plivanje; aparati za gašenje požara. Aparati i instrumenti za naučne ili istraživačke namjene, oprema za audiovizuelne i informacione tehnologije, kao i sigurnosna i oprema za spašavanje. Aparati i instrumenti za naučna ispitivanja u laboratorijama; aparati za obuku i simulatori, npr. lutke za reanimaciju, simulatori za upravljanje i kontrolu vozila; aparati i instrumenti za kontrolu i praćenje letilica, plovila i bespilotnih vozila, npr. navigacioni instrumenti, transponderi, kompas za mjerenje, GPS aparati, aparati za automatsko upravljanje za vozila, sigurnosni i bezbjednosni aparati i instrumenti, npr. sigurnosne mreže, signalna svjetla, aparati za saobraćajnu svjetlosnu signalizaciju, vatrogasna vozila, zvučni alarm, sigurnosni tokeni kao uređaji za šifrovanje, odjeća koja štiti od ozbiljnih ili povreda opasnih po život, npr. odjeća za zaštitu od nesreća, radijacije i vatre, odjeća otporna na metke, zaštitne kacige, sportski štitnici za glavu, sportski štitnici za usta, zaštitna odijela za pilote, štitnici za koljena za radnike, optički aparati i instrumenti, npr. naočare, kontaktna sočiva, uveličavajuća stakla, ogledala za inspekcijski rad, špijunke za vrata; magneti; pametni satovi, nosivi uređaji za mjerenje aktivnosti; komandne palice (džojstici) za upotrebu sa računarom, osim za video igre, kacige za virtuelnu realnost; pametne naočare; kutija za naočare, futrole za pametne telefone, specijalno napravljene futrole za fotografske aparate i instrumente; bankomati, mašine za fakturisanje, instrumenti i mašine za ispitivanje

materijala; baterije i punjači za elektronske cigarete; uređaji za električne i elektronske efekte za muzičke instrumente; laboratorijski roboti, roboti za nastavu, roboti za sigurnosni nadzor, humanoidni roboti sa vještačkom inteligencijom za upotrebu u naučnom istraživanju.

**Klasa 28:** Igre, igračke i predmeti za igru; aparati za video igre; gimnastički i sportski artikli; ukrasi za jelke. Igračke, aparati za igranje igrice, mašine za kockanje (slot mašine), kazino igra, točkovi za aparate za rulete, čipovi za kockanje, sportska oprema, zabavni i neobični predmeti, kao i određeni artikli za novogodišnju jelku. Aparati za zabavu i igru, uključujući i upravljače za njih; igračke noviteti za šale i zabave, npr. karnevalske maske, papirni šeširi za zabave, konfete, eksplozivne konfete za zabave i novogodišnji praskavi bomboni; pribor za lov i ribolov, npr. štapovi za pecanje, mreže sa drškom za ribolov, mamci, lovačke vabilice; oprema za različite sportove i igre.

**Klasa 41:** Obrazovne usluge; pripremanje obuke, razonoda; sportske i kulturne aktivnosti. Usluge koje se sastoje od svih oblika obrazovanja ili obuke, usluge čiji je osnovni cilj zabava, razonoda ili rekreacija ljudi, kao i predstavljanje javnosti umjetničkih djela vizuelne umjetnosti ili literature u kulturne ili obrazovne svrhe. Obuhvata naročito organizovanje izložbi u kulturne i obrazovne svrhe, organizovanje i vođenje konferencija, kongresa i simpozijuma; usluge prevođenja i tumačenja jezika; izdavanje knjiga i tekstova, osim reklamnih tekstova; usluge reporterskog izvještavanja, reporterskog fotografisanja; fotografisanje; usluge režiranja i produkcije filmova, osim reklamnih filmova; kulturne, obrazovne i usluge zabavljanja koje pružaju zabavni parkovi, cirkusi, zoološki vrtovi, umjetničke galerije i muzeji; usluge sportskog i fitnes treniranja; dresura životinja; usluge online igranja; usluge igara na sreću, organizovanje lutrije; usluge rezervacije karata za zabavne, obrazovne i sportske događaje; određene usluge pisanja, npr. pisanje scenarija, tekstova pjesama.

**Klasa 43:** Usluge obezbjeđivanja hrane i pića; privremeni smještaj. Usluge koje se pružaju u vezi sa pripremanjem hrane i pića za konzumiranje, kao i usluge pružanja privremenog smještaja. Obuhvata naročito rezervacije privremenog smještaja, npr. hotelske rezervacije; smještaj za životinje; iznajmljivanje prostorija za sastanke, šatora i prenosnih građevinskih objekata; usluge domova za stara lica; usluge dječjih jaslica; dekorisanje hrane, izrada skulptura od hrane; iznajmljivanje aparata za kuvanje; iznajmljivanje stolica, stolova, stolnjaka i staklenog posuđa; usluge nargila barova; usluge ličnog šefa kuhinje.

---

(210) **Ž-2023-533**

(220) 21.12.2023.

(731) DRUŠTVO ZA PROMET I USLUGE, EXPORT-IMPORT VEZUV D.O.O. PODGORICA,  
Trg nezavisnosti bb, 81000, Podgorica, ME

(540)

## VEZUV

(550) I

(511) Klasa 9: Naučni, istraživački, navigacioni, geodetski, fotografski, kinematografski, audiovizuelni, optički aparati i instrumenti kao i aparati i instrumenti za vaganje, mjerenje, signalizaciju, otkrivanje, testiranje, inspekciju, spašavanje i nastavu; aparati i instrumenti za provođenje, prekid, transformaciju, akumulaciju, regulisanje i kontrolu distribucije ili upotrebe električne energije; aparati i instrumenti za snimanje, prenošenje, reprodukovanje ili obrađivanje zvuka, slike ili podataka; podaci koji su snimljeni i koji se mogu preuzeti, računarski softver, prazni nosači podataka za digitalno ili analogno snimanje i skladištenje; mehanizmi za aparate koji se pokreću kovanicama; registar kase; uređaji za računanje; računari i periferni računarski uređaji;



odijela za ronjenje, maske za ronjenje, čepovi za uši za ronioce, štipaljke za nos za ronioce i plivače, rukavice za ronioce, aparati za disanje za podvodno plivanje; aparati za gašenje požara. Aparati i instrumenti za naučne ili istraživačke namjene, oprema za audiovizuelne i informacione tehnologije, kao i sigurnosna i oprema za spašavanje. Aparati i instrumenti za naučna ispitivanja u laboratorijama; aparati za obuku i simulatori, npr. lutke za reanimaciju, simulatori za upravljanje i kontrolu vozila; aparati i instrumenti za kontrolu i praćenje letilica, plovila i bespilotnih vozila, npr. navigacioni instrumenti, transponderi, kompas za mjerenje, GPS aparati, aparati za automatsko upravljanje za vozila, sigurnosni i bezbjednosni aparati i instrumenti, npr. sigurnosne mreže, signalna svjetla, aparati za saobraćajnu svjetlosnu signalizaciju, vatrogasna vozila, zvučni alarm, sigurnosni tokeni kao uređaji za šifrovanje, odjeća koja štiti od ozbiljnih ili povreda opasnih po život, npr. odjeća za zaštitu od nesreća, radijacije i vatre, odjeća otporna na metke, zaštitne kacige, sportski štitnici za glavu, sportski štitnici za usta, zaštitna odijela za pilote, štitnici za koljena za radnike, optički aparati i instrumenti, npr. naočare, kontaktna sočiva, uveličavajuća stakla, ogledala za inspekcijski rad, špijunke za vrata; magneti; pametni satovi, nosivi uređaji za mjerenje aktivnosti; komandne palice (džojstici) za upotrebu sa računarom, osim za video igre, kacige za virtuelnu realnost; pametne naočare; kutija za naočare, futrole za pametne telefone, specijalno napravljene futrole za fotografske aparate i instrumente; bankomati, mašine za fakturisanje, instrumenti i mašine za ispitivanje materijala; baterije i punjači za elektronske cigarete; uređaji za električne i elektronske efekte za muzičke instrumente; laboratorijski roboti, roboti za nastavu, roboti za sigurnosni nadzor, humanoidni roboti sa vještačkom inteligencijom za upotrebu u naučnom istraživanju.

**Klasa 28:** Igre, igračke i predmeti za igru; aparati za video igre; gimnastički i sportski artikli; ukrasi za jelke. Igračke, aparati za igranje igrice, mašine za kockanje (slot mašine), kazino igra, točkovi za aparate za rulete, čipovi za kockanje, sportska oprema, zabavni i neobični predmeti, kao i određeni artikli za novogodišnju jelku. Aparati za zabavu i igru, uključujući i upravljače za njih; igračke noviteti za šale i zabave, npr. karnevalske maske, papirni šeširi za zabave, konfete, eksplozivne konfete za zabave i novogodišnji praskavi bomboni; pribor za lov i ribolov, npr. štapovi za pecanje, mreže sa drškom za ribolov, mamci, lovačke vabilice; oprema za različite sportove i igre.

**Klasa 41:** Obrazovne usluge; pripremanje obuke, razonoda; sportske i kulturne aktivnosti. Usluge koje se sastoje od svih oblika obrazovanja ili obuke, usluge čiji je osnovni cilj zabava, razonoda ili rekreacija ljudi, kao i predstavljanje javnosti umjetničkih djela vizuelne umjetnosti ili literature u kulturne ili obrazovne svrhe. Obuhvata naročito organizovanje izložbi u kulturne i obrazovne svrhe, organizovanje i vođenje konferencija, kongresa i simpozijuma; usluge prevođenja i tumačenja jezika; izdavanje knjiga i tekstova, osim reklamnih tekstova; usluge reporterskog izvještavanja, reporterskog fotografisanja; fotografisanje; usluge režiranja i produkcije filmova, osim reklamnih filmova; kulturne, obrazovne i usluge zabavljanja koje pružaju zabavni parkovi, cirkusi, zoološki vrtovi, umjetničke galerije i muzeji; usluge sportskog i fitnes treniranja; dresura životinja; usluge online igranja; usluge igara na sreću, organizovanje lutrije; usluge rezervacije karata za zabavne, obrazovne i sportske događaje; određene usluge pisanja, npr. pisanje scenarija, tekstova pjesama.

**Klasa 43:** Usluge obezbjeđivanja hrane i pića; privremeni smještaj. Usluge koje se pružaju u vezi sa pripremanjem hrane i pića za konzumiranje, kao i usluge pružanja privremenog smještaja. Obuhvata naročito rezervacije privremenog smještaja, npr. hotelske rezervacije; smještaj za životinje; iznajmljivanje prostorija za sastanke, šatora i prenosnih građevinskih objekata; usluge domova za stara lica; usluge dječjih jaslica; dekorisanje hrane, izrada skulptura od hrane; iznajmljivanje aparata za kuvanje; iznajmljivanje stolica, stolova, stolnjaka i staklenog posuđa; usluge nargila barova; usluge ličnog šefa kuhinje.

(210) **Ž-2024-15**

(220) 16.01.2024.

(731) TOYOTA JIDOSHA KABUSHIKI KAISHA (also trading as TOYOTA MOTOR CORPORATION), 1, Toyota-cho, Toyota-shi, Aichi-ken, JP

(540)

**HZ450e**

(550) I

(740) Mladen Đ. Čolović, Marka Radovića 37, 1. sprat, stan br. 4., 81000, Podgorica

(511) Klasa 12: Automobili i njihovi strukturalni djelovi.

---

(210) **Ž-2024-16**

(220) 16.01.2024.

(731) TOYOTA JIDOSHA KABUSHIKI KAISHA (also trading as TOYOTA MOTOR CORPORATION), 1, Toyota-cho, Toyota-shi, Aichi-ken, JP

(540)

**HZ350e**

(550) I

(740) Mladen Đ. Čolović, Marka Radovića 37, 1. sprat, stan br. 4., 81000, Podgorica

(511) Klasa 12: Automobili i njihovi strukturalni djelovi.

---

(210) **Ž-2024-17**

(220) 17.01.2024.

(731) Mlekara Šabac a.d. Šabac, Krsmanovača bb, 15000, Šabac, RS

(540)



(550) I

(740) AOD MSA IP - Milojević Sekulić Advokati, Karađorđeva 65, 11000, Beograd

(511) Klasa 29: Meso, riba, živina i divljač; ekstrakti mesa; konzervisano, smrznuto, sušeno i kuvano voće i povrće; žele, džemovi, kompoti; jaja; mleko, sir, puter, jogurt i drugi mlečni proizvodi; jestiva ulja i masti.

---

(210) **Ž-2024-18**

(220) 17.01.2024.

(731) TOYOTA JIDOSHA KABUSHIKI KAISHA (also trading as TOYOTA MOTOR CORPORATION), 1, Toyota-cho, Toyota-shi, Aichi-ken, JP

(540)

**HZ550e**

(550) I

(740) Mladen Đ. Čolović, Marka Radovića 37, 1. sprat, stan br. 4., 81000, Podgorica

(511) Klasa 12: Automobili i njihovi strukturalni djelovi.

---

(210) **Ž-2024-23**

(220) 19.01.2024.

(731) Yiwu Winning Star Supply Chain Management Co. Ltd., Rm. 1207, No. 999, Chouzhou North Road, Yiwu City, Zhejiang, CN

(540)

**WINNING  
STAR**

(550) I

(740) Božidar S. Radulović, Baku 30/5, 81000, Podgorica

(511) Klasa 7: Mašine za pripremu hrane, elektromehaničke; Usisivači; Prerađivači hrane, električni; Blenderi, električni, za kućnu upotrebu; Prese za voće, električne, za upotrebu u domaćinstvu; Kuhinjske mašine, električne; Mašine za pranje veša; Brisači električni, za kućnu upotrebu; Mašine i aparati za čišćenje, električni; Mlinovi za kafu, osim ručnih; Sjeckalice za meso, električne; Mašine za pripremu pića, elektromehaničke; Ljuštilice za povrće, električne; Mašine za pranje sudova; Mlinovi za kućne potrebe, osim ručnih; Odvijači, električni; Mašine za miješanje; Makaze, električne. Klasa 8: Setovi za manikir; Mašine za šišanje za ličnu upotrebu, električne i neelektrične; Mašine za šišanje brade; Pegle; Alati za struganje [ručni alati]; Sekači povrća, ručni; Stolni pribor za jelo [noževi, viljuške i kašike]; Ručne sprave za uvijanje kose; Makaze za šišanje kose; Instrumenti za oštrenje; Sjekač voća na kriške; Aparati za depilaciju, električni i neelektrični; Ručne sprave za kovrdžanje kose; noževi; Otvarači za konzerve, neelektrični; Uvijači za trepavice; Aparati za tetoviranje; Aparati za pletenje kose, električni; Ručni alat, rukom pokretan.

Klasa 9: Zvučnici; Slušalice; Materijali za električne vodove [žice, kablovi]; Baterije, električne; Električni utikači; Električne utičnice; Punjači baterija; Radio; Invertori struje; Transformatori [za

struju]; Solarni paneli za proizvodnju električne energije; Džepni kalkulatori; Televizijski aparati; Mikrofoni; Prenosivi multimedijalni čitači, plejeri; Naočare; Hronografi [uređaji za snimanje vremena]; Akumulatori, električni; Mjerači [instrumenti za mjerenje]; Solarne baterije.

Klasa 11: Aparati i instalacije za kuvanje; Uređaji za pečenje; Aparati za kafu, električni; Parne mašine za peglanje tkanina; Fenovi za kosu; Frižideri; Mašine za pečenje hleba; Solarni termalni kolektori [grijanje]; Džepni grijači; Kuhinjski šporeti [peći]; Čajnici, električni; Friteze na vruć vazduh; Automati za vodu za piće; Mikrotalasne pećnice [aparati za kuvanje]; Lampe; Mašine za proizvodnju sojinog mlijeka, električne; Prese za tortilje, električne; Višenamjenski električni lonci; Električni ventilatori za ličnu upotrebu; Ovlaživači.

Klasa 21: Lavori [posude]; Posude, osim noževa, viljuški i kašika; Šerpe; Kuhinjski pribor; Lonci za kuvanje, neelektrični; Rešetke za pečenje [kuhinjski pribor]; Kuhinjski mlin, neelektrični; Autoklavi [kuvala pod pritiskom] neelektrični; Mutilice, neelektrične; Čajnici, neelektrični; Friteze, neelektrične; Staklene boce [posude]; Porcelansko posuđe; Posude za piće; Mlinovi za kafu, ručni; Posude za kuvanje kafe [džezve], neelektrične; Četkice za zube; Neseseri sa priborom; Vakuumske boce.

---

(210) **Ž-2024-26**

(220) 23.01.2024.

(731) The Procter & Gamble Company, One Procter & Gamble Plaza, 45202, Cincinnati, Ohio, US

(540)

SECURECLIC

(550) I

(740) AOD "Lutovac & partneri", Bulevar Ivana Crnojevića 93, 81000, Podgorica

(511) Klasa 3: Preparati za bijeljenje i druge supstance za pranje veša; preparati za čišćenje, poliranje, ribanje i abrazivni preparati; aditivi za veš; preparati za pranje veša; deterdženti za pranje veša; tečnosti za pranje veša; preparati za namakanje veša; supstance za pranje veša; sredstva za ispiranje veša; eterična ulja kao mirisi koji se koriste u pranju veša; mirisni preparati koji se koriste u pranju veša; sapuni i gelovi; preparati za ispiranje i preparati za omekšavanje; omekšivači za tkanine.

Klasa 5: Preparati za uništavanje gamadi koji se koriste prilikom pranja veša; fungicidi, herbicidi; germicidi; dezinfekciona sredstva za upotrebu u domaćinstvu; sredstva za dezinfekciju veša; sredstva za dezinfekciju za upotrebu prilikom ispiranja veša; germicidni deterdženti; sapuni i deterdženti za dezinfekciju; higijenska sredstva za upotrebu u domaćinstvu.

Klasa 16: Posude za pakovanje od regenerisane celuloze; ambalaža za pakovanje od regenerisane celuloze; kutije za pakovanje od kartona ili ojačanog papira ili regenerisane celuloze; materijali za pakovanje od papira ili kartona ili plastike ili regenerisane celuloze.

---

(210) **Ž-2024-28**

(220) 23.01.2024.

(731) Hill's Pet Nutrition, Inc., 6180 Sprint Parkway, 66211, Overland Park, Kansas, US

(540)

## SCIENCE PLAN

(550) I

(740) Mladen Đ. Čolović, Marka Radovića 37, 1. sprat, stan br. 4., 81000, Podgorica

(511) Klasa 31: Hrana za kućne ljubimce.

---

(210) **Ž-2024-29**

(220) 23.01.2024.

(731) Hill's Pet Nutrition, Inc., 6180 Sprint Parkway, 66211, Overland Park, Kansas, US

(540)



(550) I

(740) Mladen Đ. Čolović, Marka Radovića 37, 1. sprat, stan br. 4., 81000, Podgorica

(511) Klasa 5: Dijetalna hrana za kućne ljubimce, nadgledana od strane veterinara.  
Klasa 31: Hrana za kućne ljubimce.

---

(210) **Ž-2024-30**

(220) 19.01.2024.

(731) FOCUS PRECIS CG d.o.o., Lješnica br.70, Bijelo Polje, ME

(540)



(550) I

(511) Klasa 35: Prezentacija proizvoda na svim komunikacionim sredstvima u svrhu prodaje na malo.

---

(210) **Ž-2024-31**

(220) 25.01.2024.

(731) Pathway IP II GmbH, Baarerstrasse 52, 63000, Zug, CH

(540)



(550) I

(740) Mladen Đ. Čolović, Marka Radovića 37, 1. sprat, stan br. 4., 81000, Podgorica

(511) Klasa 35: Iznajmljivanje kancelarijskih mašina i opreme; usluge upravljanja kancelarijama; obezbjeđivanje i upravljanje kancelarijama koje se održavaju i kojima se upravlja; usluge kancelarijske administracije; poslovna administracija za kancelarije kojima se upravlja; sekretarske usluge; usluge fotokopiranja, javljanja na telefon, kucanja, obrade teksta i stenografskih sekretarskih usluga; službeničke usluge; usluge reprodukcije dokumenata; usluge regrutovanja i raspoređivanja osoblja; iznajmljivanje kancelarijskog namještaja.

Klasa 36: Upravljanje, posredovanje, lizing i procjena nepokretnosti; poslovi sa nekretninama; iznajmljivanje, posredovanje, lizing i upravljanje poslovnom imovinom, kancelarijama i kancelarijskim prostorom; iznajmljivanje imovine; ugovaranje zakupa za iznajmljivanje imovine; finansiranje razvoja imovine.

Klasa 43: Pružanje objekata za sastanke, konferencije, seminare i izložbe; izdavanje privremenog smještaja.

---

(210) **Ž-2024-32**

(220) 26.01.2024.

(731) TOYOTA JIDOSHA KABUSHIKI KAISHA (also trading as TOYOTA MOTOR CORPORATION), 1, Toyota-cho, Toyota-shi, Aichi-ken, JP

(540)

## URBAN CRUISER

(550) I

(740) Mladen Đ. Čolović, Marka Radovića 37, 1. sprat, stan br. 4., 81000, Podgorica

(511) Klasa 12: Automobili i njihovi strukturalni djelovi.

---

(210) **Ž-2024-33**

(220) 26.01.2024.

(731) Nicoventures Holdings Limited, Globe House, 1 Water Street, WC2R 3LA, London, GB

(540)

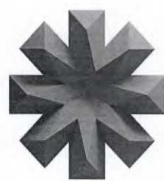

(550) I

(740) Miladin Popović, Đoka Miraševića 21/III, 81000, Podgorica

(511) Klasa 34: Zamjene za duvan (koje nijesu za upotrebu u medicini); elektronske cigarete; patroni (kertridži) za elektronske cigarete; tečnosti za elektronske cigarete; proizvodi od duvana koji se zagrijavaju; uređaji i njihovi djelovi koji služe za zagrijavanje duvana; zamjene duvana koje se udišu; snus sa duvanom; burmut sa duvanom; snus bez duvana; burmut bez duvana; vrećice nikotina bez duvana za oralnu upotrebu (koje nijesu za upotrebu u medicini).

---

(210) **Ž-2024-35**

(220) 30.01.2024.

(731) Rohto Pharmaceutical Co., Ltd., 8-1, Tatsuminishi 1 Chomo, Ikuno-ku, Osaka-shi, 544-8666, Osaka, JP

(540)

## HADA LABO TOKYO

(550) I

(740) AOD "Lutovac & partneri", Bulevar Ivana Crnojevića 93, 81000, Podgorica

(511) Klasa 3: Kozmetika; Preparati za njegu lepote; Kozmetički preparati za mršavljenje; Serumi za lepotu; Kozmetički kompleti; Preparati za lice (kozmetički); Kozmetički preparati za njegu kože; Preparati od aloe vere za kozmetičke svrhe; Preparati za šminkanje; Kreme za izbjeljivanje kože; Maske za ljepotu; Hidratantni preparati; Losioni za kožu; Losioni za kosu; Losion za tijelo; Kreme za njegu kose; Nemedicinski sjajevi za usne; Nemedicinski balzami za usne; Sredstva za njegovanje kose [za kozmetičku upotrebu]; Ovlaživači za kosu; Puder za lice; Mlijeko za kozmetičke svrhe; Kozmetičke kreme; Ruževi za usne; Hidratantne kreme; Korektor za lice; Sjaj za usne; Krema za usne; Maramice natopljene sa kozmetičkim losionima; Nemedicinska kozmetika za akne; Astringentna sredstva; Losioni za kozmetičke svrhe; Sprejevi za osvježavanje daha; Trake za osvježavanje daha; Preparati za osvježavanje daha; Kreme za uklanjanje šminke; Preparati za uklanjanje šminke; Mlijeko za čišćenje u toaletne svrhe; Dezodoransi za tijelo [parfimerija]; Preparati za fiksiranje kose; Tonicni za kosu [kozmetika]; Kreme za ruke; Krema za uklanjanje tačkica; Lesion za bebe; Puder za bebe; Hidratantne kreme posle sunca; Preparati za zaštitu od sunca; Antiperspiranti; Kreme za brijanje; Pamučni štapići za kozmetičke svrhe; Preparati za farbanje kose; Depilatori; Vještački nokti; Vještačke trepavice; Lijepak za pričvršćivanje vještačkih trepavica; Ljepkovi za kozmetičke svrhe; Lijepak za pričvršćivanje vještačke kose; Preparati za uklanjanje boja; Šamponi; Sapuni; Sredstva za ispiranje usta, ne u medicinske svrhe; Dezodoransi za ljudska bića ili za životinje; Sapuni za kozmetičke svrhe; Sredstva za čišćenje za intimnu ličnu higijenu, nemedicinska;

Antiperspirant sapun; Sredstva za ispiranje očiju, ne u medicinske svrhe; Dezodorans sapun; Sredstva za pranje tijela; Sredstva za pranje lica; Nemedicinski sapun za akne; Sapun za ruke; Preparati za kupanje, ne za medicinske svrhe; Kozmetički preparati za kupanje; Pjene za kupanje; Soli za kupanje, nemedicinske; Sredstva za čišćenje zuba; Mirisi; Sobni mirisi; Preparati za parfimisanje vazduha; Tamjan; Esencijalna ulja; Aromaterapijska ulja [za kozmetičku upotrebu]; Ulje za masažu; Preparati za pranje; Izbjeljivač za veš; Omekšivači za veš; Štirak za veš; Preparati za čišćenje i poliranje; Krpe namočene deterdžentom za čišćenje; Antistatički preparati za kućnu upotrebu; Odmašćivači osim za upotrebu u proizvodnim procesima; Preparati za uklanjanje rđe; Abrazivna tkanina i papir; Kreme za kožu; Sredstvo za poliranje namještaja; Lak i kreme za cipele; Vosak za poliranje.

---

(210) **Ž-2024-36**

(220) 31.01.2024.

(731) SUSHI GROUP DOO BEOGRAD, Krunska 30, 11000, Beograd (Vračar), RS

(540)

The logo for SUSHIRRIT features the brand name in a bold, black, sans-serif font. To the right of the text is a stylized smiley face icon consisting of two dots for eyes and a curved line for a mouth.

(550) I

(740) Nikša Miljanić, Luke Tomanovića 3a, Tivat

(511) Klasa 29: Riba, meso, živina i divljač; suši; mesni ekstrakti; konzervisano, zamrznuto, sušeno i kuvano voće i povrće; jaja; mlijeko, sir, puter, jogurt i drugi mliječni proizvodi; ulja i masti za hranu. Klasa 35: Usluge prodaje na malo u oblasti hrane i pića; vođenje, organizovanje i upravljanje poslovanjem; kancelarijski poslovi; oglašavanje.

Klasa 43: Usluge obezbeđivanja hrane i pića; posluživanje hrane i pića; pripremanje hrane i pića.

---

(210) **Ž-2024-37**

(220) 31.01.2024.

(731) MFI Montenegro Investment Credit doo, Bulevar Svetog Petra Cetinjskog 141, Podgorica, ME

(540)

The logo for MONTENEGRO INVESTMENTS CREDIT features a stylized graphic of vertical bars of varying heights on the left. To the right, the words "MONTENEGRO INVESTMENTS" are written in a small, black, sans-serif font above the word "CREDIT" in a larger, bold, green, sans-serif font.

(550) I

(511) Klasa 35: Oglašavanje, reklamiranje, vođenje komercijalnih poslova, komercijalna administracija, kancelarijski poslovi.

Klasa 36: Osiguranje, finansijski poslovi, monetarni poslovi, poslovi vezani za nepokretnosti.

---



(210) **Ž-2024-70**

(220) 16.02.2024.

(731) „ECOPLAST“ DOO Podgorica, ulica Boška Buhe bb, Podgorica, ME

(540)

## EcoOrange

(550) I

(740) Bojana Maslovar, Bulevar Sv. Petra Cetinjskog 130/VII, 81000, Podgorica

(511) Klasa 1: Abrazivi (pomoćne tečnosti za upotrebu s abrazivnim sredstvima); acetat (aluminijev acetat); acetat celuloze u sirovom stanju; acetate; acetilen; acetilenski tetraklorid; aceton; aceton; [keton]; agar-agar, supstanca slična želatinu; aglutinanti za beton; akrilne smole u sirovom stanju; aktinijum; aktivni ugljenik; akumulatori (elektroliti za akumulatore); akumulatori (rastvori za spriječavanje stvaranja pjene u akumulatorima); akumulatori, električni (tečnosti za uklanjanje sulfata iz električnih akumulatora); albuminizovani papir; aldehidi [spojevi dobijeni oksidacijom alkohola]; algarovila za kozarstvo; alge [fertilizanti]; alge kremenasiće [dijatomeje] (tlo s algama kremenasićama); alginati za industrijske svrhe; alginati za prehrambenu industriju; alkalni jodidi za industrijske potrebe; alkalni metali; alkalni metali (soli alkalnih metala); alk aloidi; alcohol; aluminijum acetat; aluminijum hidrat; aluminijum hlorid; aluminijum jodid; aluminijum silikat; američij; amil acetat; amil alcohol; amonijačna stipsa; amonijačne soli; amonijačne soli; amonijačni plin; amonijak; amonijak za industrijske potrebe [slanica]; amonijakov aldehid; amonijakov hlorid [nisador]; analiza (hemijske materije za laboratorijske analize ne za medicinske ili veterinarske potrebe); anhidridi; antimony; antimonov oksid; antimonov sulfide; antranilska kiselina; aperture; arborikultura [uzgoj drveća] (proizvodi za premazivanje za a rborikulturu); argon; arsen; a rsenat (olovni arsenat); arsenova kiselina; astatin; automobilske gume (preparati za popravak automobilskih guma); azot; azotna đubriva; azotna kiselina; azotni protoksid; bakar, sulfat, vitriol; bakarni sulfat [vitriol]; baktericidi za enologiju [hemikalije koji se upotrebljavaju u proizvodnji vina]; bakterijski preparati [osim onih za medicinske ili veterinarske potrebe]; bakteriološki preparati [osim onih za medicinske ili veterinarske potrebe]; bakteriološki preparati za kiseljenje [acetifi kaciju]; barijum; barijum sulfat; barijumova soda; barijumove mješavine; barit; baritni papir; baštovanstvo (hemijski proizvodi za baštovanstvo) osim fungicida, herbicida, insekticida i sredstava protiv parazita; baze [hemikalije]; bentonite; benzenovi derivati; benzenske kiseline; benzin (dodaci za pročišćavanje benzina); benzoev sulfi mid; benzoeva kiselina; benzol, metilni; berkelijum; beton (aglutinanti za beton); beton (hemijska sredstva za provjetravanje betona); beton (proizvodi za konzerviranje betona) osim boja i ulja; bezvodni amonijak, anhidrirani; biljke (preparati za regulisanje rasta biljaka); biljna ljepila [nisu za papirne proizvode ili za domaćinstvo]; biohemijski katalizatori; biološki preparati [ne za medicinske ili veterinarske potrebe]; bizmut; bizmut (bazni galat bizmuta); bizmut (podnitrat bizmuta) za hemijske potrebe; bjelančevina [albumin] iz slada; bjelančevine (jodirane bjelančevine) [albumini]; bjelančevine [životinjske ili biljne, sirovina]; boje (hemijski preparati za proizvodnju pigmenata); boje (hemikalije za izbjeljivanje boja za industrijsku upotrebu); bojenje metala (soli za bojenje metala); boksit; boraks; borna kiselina za industrijsku upotrebu; brašno za industrijske potrebe; brom za hemijske potrebe; buđ (hemijski proizvodi za zaštitu od buđi); bušenje (hemijski dodaci mješavinama za bušenje); bušenje (hemijski dodaci za muljeve za bušenje); bušenje (mješavine za olakšavanje bušenja); celuloza; celuloza (hemijski derivati celuloze); celuloza (kompleksni celulozni eteri) za industrijske potrebe; celulozni acetat u sirovom stanju; celulozni dietil-eteri za industrijske potrebe; cement (preparati za postizanje nepropusnosti cementa) osim boja;

cement (proizvodi za konzervisanje cementa) osim boja i ulja; cement za popravak razbijenih predmeta; cerijum; cesijum; cigla [opeka] (proizvodi za konzervisanje cigle) osim boja i ulja; cijanidi [cijanidovi spojevi]; cijanidi [soli cijanovodonične kisjeline]; cijanotipija (cijanidni rastvori); cimen [parametilzopropilbenzen]; cirkonijumov oksid; crijep (proizvodi za zastitu crijepa) osim boja i ulja; cvijeće (proizvodi za konzervisanje cvijeća); čađa za industrijske ili poljoprivredne potrebe; čadno crnilo za industrijske potrebe; čarape (sredstva za sprečavanje raspuštanja očica na čarapama); čelik (preparati za poboljšanje čelika); čišćenje dimnjaka (hemijski proizvodi za čišćenje dimnjaka); dehidratanti za industrijske potrebe; dekstrin ljepak [apretura]; destilovana voda; deterdženti koji se upotrebljavaju u toku proizvodnih postupaka; dietil-eteri; dijagnostika (preparati za dijagnostiku) nisu za medicinske ili veterinarske potrebe; dijastati [encimi] za industrijske potrebe; dimljenje mesa (proizvodi za dimljenje mesa); dimnjaci (hemijski proizvodi za čišćenje dimnjaka); dioksid (manganov dioksid); dioksid (titanijumov dioksid za industrijske potrebe); disprozijum; dodaci za pročišćavanje benzina; dolomit za industrijske potrebe; dozrijevanje voća (hormoni za ubrzavanje dozrijevanja voća); drveće (kit za ispunjavanje šupljina u drveću) [arborikultura]; drvena pulpa [pulpa]; drvena smola; duvan (tečnost za vlaženje davana); eksperimenti (hemijski papir za eksperimente); elektricitet, statički (proizvodi za neutraliziranje statičkog elektriciteta); elektrolit za punjenje akumulatora; emajl (hemijska sredstva za oduzimanje sjaja emajlu); emajl (hemijski proizvodi za pravljenje emajla) osim boja; emajl (proizvodi za postizanje neprozirnosti emajla); emulgatori; emulzije za fotografske potrebe; enzimi za industrijske potrebe; enzimski preparati za industrijske potrebe; enzimski preparati za prehrambenu industriju; epoksidna smola u sirovom stanju; erbijum; etan; eteri (kompleksni eteri); etilni alcohol; etilni dietil-eter; europijum; farmaceutski proizvodi (proizvodi za konzervisanje farmaceutskih proizvoda); fenol za industrijske potrebe; fermenti (mliječni) za industrijske svrhe; fermenti (mliječni) za prehrambenu industriju; fermenti za hemijske potrebe; fermij [vještački radioaktivni element]; ferocijanidi; ferotipske ploče [fotografija]; fiksiranje (materije za fiksiranje); fiksiri za fotografije; filmske trake, senzibilizivane ali neosvijetljene; filteri (keramički materijali u česticama za filtere); filteri (ugljenik za filtere); filterski materijali (plastične, neobrađene mase); filterski materijali, biljnog porijekla; filterski materijali, hemijskog porijekla; filterski materijali, mineralni; filtriranje (sredstva [agensi] za filtriranje) za industriju pića; fisioni materijal za nuklearnu energiju; flesevi, preparati za džepne lampe, baterije; flokulatanti [koagulanti]; fluor; fluorit [mineral]; fluorne mješavine; fluorovodična kisjelina; fosfati [gnojiva]; fosfatidi; fosfor; fosforna kisjelina; fotografija (hemijski proizvodi za fotografiju); fotografije (papir za fotografije); fotografske emulzije; fotografske table (senzibilizovane fotografske ploče); fotografski prigušivači [filtri]; fotografski razvijači; fotografski senzibilizatori 010436; fotokopije (ozalit papir za fotokopije); fotokopiranje (tkanina za fotokopiranje); fotometrički papir; fotosenzibilne table; francijum; fullerova zemlja za tekstilnu industriju; fungicidi (hemijski dodaci za fungicide); gadolinijum; galat (bazični galat bizmuta); galijum; galotaninska kisjelina; galska kisjelina za proizvodnju mastila; galvanizacija (kupke za galvanizaciju); galvanizacija (proizvodi za galvanizaciju); galvanski članci (soli za galvanske članke); gambir- ekstrakt istočne biljke koji steže pri stavljanju; gasni pokretači za aerosole; gelovi [želei] (elektroforetski gelovi) [nisu za medicinsku ili veterinarsku upotrebu]; geni sjemena za poljoprivrednu proizvodnju; geteri [reaktivne materije]; gliceridi; glicerol za industrijske potrebe; glikol; glikolni etar; glikozidi; glina (ekspandirana glina za hidroponsku kulturu (supstrat); glinica [aluminijum]; glukoza za industrijske potrebe; glukoza za industriju hrane; glukoza za prehrambenu industriju; gluten za industrijske svrhe; gluten za prehrambenu industriju; gnojenje obradivog zemljišta (hemijski proizvodi za gnojenje obradivog zemljišta); gnojiva od ribljeg brašna; gnojiva za zemlju; gorenje (oksidirajući agensi gorenja) [hemijski dodaci za goriva; goriva (hemijski dodaci gorivima); goriva za nuklearne reaktore; gorivo (proizvodi za uštedu goriva); grafit za industrijske potrebe; gramofonske ploče (mješavine za proizvodnju gramofonskih ploča); gramofonske ploče (proizvodi za obnavljanje gramofonskih

ploča); guano; guma (proizvodi za konzervisanje gume); gumarabika za industrijske potrebe; gume [unutrašnje gume] (mješavine za popravak pneumatika); gume točkova vozila (kit za gume točkova vozila); gumiranje [impregniranje] (sredstva za gumiranje); gurjun [gurjun] (smola od gurjuna) za proizvodnju laka; helijum; hemijske materije za nemedicinske i neveterinarske laboratorijske analize; hemijske mješavine otporne na kisjeline; hemijski dodaci muljevima za bušenje; hemijski dodaci tečnim pogonskim gorivima; hemijski elementi [fisioni]; hemijski preparati za naučne potrebe [osim preparata za medicinske i veterinarske potrebe]; hemijski proizvodi za industriju; hemijski proizvodi za industriju [namijenjeni za olakšavanje dobivanja metalnih legura]; hemijski proizvodi za poljoprivredu [osim fungicida, herbicida, insekticida i paraziticida]; hemijski reagensi [nisu za medicinske ili veterinarske potrebe]; hidrati; hidraulični sastavi (tečnosti za hidraulične sisteme); hidrazin [bazični spoj]; hidrirani silicijumov dioksid [kieselgur]; hiposulfiti; hirurški zavoji (ljepljive materije za hirurške zavoje); hlor; hlorati; hlorhidrati; hloridi; hlorovodonična kisjelina; hlorovodonična kisjelina razblažena vodom; holmijum; holna kisjelina; hormoni za brže sazrijevanje voća; hromati; hromna kisjelina; hromna kisjelina (soli hromne kisjeline); hromna stipša [alaum]; hromne soli; hromni oksid; humus (poklopci od humusa); humus [truležna zemlja]; ilovača; impregnacija kože (hemijski proizvodi za impregnaciju kože); impregnacija tekstila (hemijski proizvodi za impregnaciju tekstila); industrija (hemijski proizvodi za industriju); insekticidi (hemijski dodaci za insekticide); isparljivi alkali amonijaka [sirovina]; iterbijum; itirijum; izbjeljivanje (proizvodi za izbjeljivanje) [dekoloranti] za industrijske potrebe; izbjeljivanje masti (proizvodi za izbjeljivanje masti); izbjeljivanje organskih materija (proizvodi za izbjeljivanje organskih materija); izbjeljivanje ulja (proizvodi za izbjeljivanje ulja); izbjeljivanje voska (hemikalije za izbjeljivanje voska); izmjenjivači, jonski [hemijski proizvodi]; izotopi za industrijske potrebe; izraštaj hrasta koji se koristi za skupljanje masti (hrastove šišarke); jod za hemijske potrebe; jodidi za industrijske potrebe; jodirane bjelančevine [albumini]; jodna kisjelina; jodne soli; jonski izmjenjivači [hemijski proizvodi]; kainit; kalajev dihlorid; kalcijum cijanamid [gnojivo]; kalcijum karbid; kalcijumske soli; kalcinovani natrijev karbonat; kalemljenje drveća (vosak za kalemljenje drveća); kalemljenje drveća, kit za kalemljenje drveća; kalifornijum [vjestrački dobijen hemijski element]; kalijev bihlorid; kalijum [pepelik]; kalijum dioksalat; kalijumov bikromat; kalijumov rastvor; kalijumov tartarat [krem] za hemijske svrhe; kalijumov tartarat [krem] za industrijske svrhe; kalijumov tartarat [krem] za prehrambenu industriju; kalupi (proizvodi za olakšavanje vađenja iz kalupa); kaljenje metala (proizvodi za kaljenje metala); kamena so; kamenac (proizvodi protiv stvaranja kamenca); kamenac (proizvodi za uklanjanje kamenca) ne za domaćinstvo; kamenac (sredstva protiv kamenca [kotlovca]); kamfor za industrijske potrebe; karbidi; karbonati [soli ugljične kisjeline]; karbonelium za zaštitu biljaka; kasa (drvena piljevina) [pulpal]; kasa za papir; kasu [ekstrakt akacije]; katalizatori, hemijski; kaustici [nagrizajuća sredstva] za industriju; kaustična luzina, kaustična soda; kazein za industrijske potrebe; kazein za prehrambenu industriju; keramičke smješe za pečenje [granule i prah]; keramički materijali u česticama za filtere; keramika (glazura za keramiku); keramika, tehnička (mješavina za proizvodnju tehničke keramike); kevbrako za industrijske potrebe [biljka]; kinematografski filmovi, senzibilizirani ali neosvijetljeni [neeksponirani]; kineska glina, ilovača; kirijum; kiseonik; kisjeline (hemijske mješavine otporne na kisjeline); kisjeline; kisjeljenje (bakteriološki preparati za kisjeljenje); kit (uljni kit); kit za gume točkova vozila [unutrašnje gume točkova]; kit za ispunu šupljina u drveću [arborikultura kit za kalemljenje drveća]; kit za kožu; kit za kućišta [karoserije]; kit za obuću; kit za prozore; klijanje povrća (proizvodi protiv klijanja povrća); kobaltni oksid za industriju; kočnice (tečnosti za kočnice); kolodijum; končići na čarapama (proizvodi za sprječavanje raspustanja končića); kondenzovanje (hemijski proizvodi za kondenzovanje); konzervisanje cementa (proizvodi za konzervisanje cementa) osim boja i ulja; konzervisanje crijepa (proizvodi za konzervisanje crijepa) osim boja i ulja; konzervisanje cvijeća (proizvodi za konzervisanje cvijeća); konzervisanje farmaceutskih proizvoda (sredstva za konzervisanje

farmaceutskih proizvoda); konzervisanje opeka (proizvodi za konzervisanje opeka) osim boja i ulja; konzervisanje piva (proizvodi za konzervisanje piva); konzervisanje prehrambenih namirnica (hemijski proizvodi za konzervisanje prehrambenih namirnica); konzervisanje zidova (proizvodi za konzervisanje zidova) osim boja i ulja; korozivni proizvodi; kosti (ugljenik od životinjskih kostiju); koža (hemijski proizvodi za impregnaciju kože); koža (hemijski proizvodi za osvježavanje kože); koža (hemijski proizvodi za postizanje nepropusnosti kože); koža (kit za kožu); koža (ljepila za kožne proizvode); koža (proizvodi za stavljenje kože); koža (proizvodi za stavljenje životinjskih koža); koža (sredstva za prvu obradu kože); kožarnice (sumak za upotrebu u stavljenju); kožarnice (ulje za stavljenje kože); krečni acetat; krečni hlorid; krečni karbonat; kreozot za hemijske potrebe; kriogeni proizvodi; krypton; krompirovo brašno za industriju; krotanski aldehid; krvni ugljenik; ksenon; kućišta [karoserije] (kit za kućišta); kulture bioloških tkiva, osim za medicinske ili veterinarske svrhe; kulture mikroorganizama [ne za medicinske ili veterinarske potrebe]; kuvanje (sredstva za pomaganje kuvanja za industrijske potrebe); lakmusov papir; lakovi (razrjeđivači za lakove); laktoza [sirovina]; laktoza za industrijske svrhe; laktoza za prehrambene svrhe; lantan; lecitin za industrijske svrhe; lecitin za prehrambenu industriju; led (suvi led) [ugljen dioksid]; legure, metalne (hemikalije za ubrzavanje dobijanja metalnih legura); lemljenje (proizvodi za lemljenje); lemljenje (sredstva za lemljenje); lijepak; lijevanje (proizvodi za lijevanje) u livnicama; limunska kisjelina za industriju; lišće (proizvodi za skidanje lišća); litijum; litin [litijumov oksid ili hidroksid]; livaonice (proizvodi za lijevanje za livaonice); livaonice (vezivna sredstva za livaonice); lojna kisjelina; lutetijum; lužnata sol [tečni amonijak]; ljepila [aperture]; ljepila za industriju; ljepila za placate; ljepila za pločice za oblaganje; ljepila za zidne tapete; ljepilo, gluten (ne za kancelarijsku upotrebu ili domaćinstvo); ljepivo [nije za papirne proizvode ili za domaćinstvo]; ljepljive materije za hirurške zavoje [adezivi]; ljepljive materije za industriju [adezivi]; magnetni fluidi za industrijske potrebe; magnezijumov hlorid; magnezijumov karbonat; magnezit; manganat; manganov dioksid; mangovo drvo (kora mangovog drveta) za industrijske potrebe; masne kisjeline; masti (sredstva za izbjeljivanje masti); masti (sredstva za razgradnju masti); matične ćelije, osim za medicinske ili veterinarske svrhe; matiranje emajla i stakla (hemijska sredstva za matiranje emajla i stakla); matiranje stakla (proizvodi za matiranje stakla); meso (proizvodi za dimljenje mesa); meso (sredstva za omekšavanje mesa u industriji); metali (alkalno zemljani metali); metali (hemijska sredstva za ubrzanje dobijanja metalnih legura); metali (proizvodi za otpuštanje metala); metali (proizvodi za otvrdnjavanje [kaljenje] metala); metali pomiješani sa zemljom; metali, alkalni; metali, rijetki zemljani (soli rijetkih zemljanih metala); metaloidi; metan; metanol (proizvodi za destilaciju metanola); metil alkohol (proizvodi dobijeni destilacijom metilnog alkohola); metilni alkohol (sredstva za destilaciju metilnog alkohola); metilni alkohol [metanol]; metilni benzene; metilni eteri; mikroorganizmi (kulture mikroorganizama) osim onih za medicinske ili veterinarske potrebe; mikroorganizmi (preparati mikroorganizama) osim onih za medicinske ili veterinarske potrebe; mineralne kisjeline [neorganske]; mješavine za gašenje požara; mješavine za proizvodnju gramofonskih ploča; mliječna kisjelina; mliječni fermenti za hemijske potrebe; moderatori [usporivači] za nuklearne reaktore; morska voda za industriju; most (proizvodi za bistenje mosta, šire); motori (hemijski proizvodi za uklanjanje taloga iz cilindra motora); motori (preparati protiv vrenja rashladnih sredstava za motore; motori s unutrašnjim sagorijevanjem (protiv-eksplozijske materije za motore s unutrašnjim sagorijevanjem); motori vozila (rashladna sredstva za motore vozila); mravlja kisjelina; mravlji aldehid za hemijske potrebe; mrlje (hemijski proizvodi za spriječavanje stvaranja mrlja na tkaninama); nafta (sredstva za razgradnju nafte) naftalin nagrizaćuća sredstva za metale; naponski aktivni agensi natrijum; natrijumov bikromat; natrijumov hipohlorit; neodimijum; neon; nepropusnost cementa (preparati za postizanje nepropusnosti cementa); osim boja; nepropusnost kože (hemijski proizvodi za postizanje nepropusnosti kože); nepropusnost tekstila (preparati za postizanje nepropusnosti tekstila) osim boja; neptunijum; neutralizovanje otrovnih plinova (sredstva za neutralizovanje otrovnih plinova); nitrati;

nuklearni reaktori (gorivo za nuklearne reaktore); obnavljanje gramofonskih ploča (proizvodi za obnavljanje gramofonskih ploča); obrada kože (sredstva za prvu obradu kože); obradivo tlo (hemijski proizvodi za gnojenje obradivog tla); obrađivanje zemlje (zemlja za obrađivanje); obuća (kit za obuću); ocaklina, glazura za keramiku; odljepljivanje (proizvodi za odljepljivanje); odljepljivanje (sredstva za odljepljivanje) [hemijska sredstva za pretvaranje skroba u tečnost]; odmašćivanje (sredstva za odmašćivanje u toku proizvodnih postupaka); ofset štampa (ploče senzibilizovane za ofset štampu); oksalati [soli oksalne kisjeline]; oksalna kiselina; oksid (antimonov oksid); oksid (hromov oksid); oksid (kobaltni za industriju); oksid (olovni oksid); oksid (živin oksid); oleinska kiselina; oligoelementi (preparati oligoelemenata za biljke); olivin [hemijski proizvod]; olovni acetat; olovni arsenat; olovni oksid; omekšavanje kože (sredstva za omekšavanje kože nakon činjenja); omekšavanje mesa (proizvodi za omekšavanje mesa) u industriji; omekšavanje vode (proizvodi za omekšavanje vode); omekšivači za industrijske potrebe; ostaci od abrada zrna žitarica, za industrijske potrebe; otpuštanje metala (sredstva za otpuštanje) za potrebe metalurgije; ozalit papir za kopiranje s paus-papira; ozalit-papir; oživljavanje boja (hemijski proizvodi za oživljavanje boja) za industrijske potrebe; paladijevumovi hloridi; papir (baritni papir); papir (bjelančevinasti papir) [albuminizovani]; papir (fotometrički papir); papir (hemijski papir za eksperimente); papir (kaša za papir); papir (lakmusov papir); papir (osjetljivi papir); papir (ozalit papir); papir (papir od nitrata); papir (reaktivni papir); papir (samobojući papir) [fotografija]; papir za fotografije; para (sredstva za sprečavanje kondenziranja pare); pektini za fotografske potrebe; pektini za industrijske svrhe; pektini za prehrambenu industriju; perborate od soda (natrijev perborat); perhlorati; perkarbonati; persulfate; persumporna kiselina; pića (materije za filtriranje u industriji pića); pijesak za livnice; pikrinska kiselina; pirogalna kiselina; piroligena kiselina [sirće od drva]; pivo (sredstva za bistrenje i konzervisanje piva); plakati (ljepila za plakate); plastične materije (raspršivači za plastične materije); plastične materije u sirovom obliku; plastificirajuće materije; plastisol; platno (senzibilizovano za fotografije); plemeniti metali (soli plemenitih metala za industriju); plin (proizvodi za pročišćavanje plina); plin za izbacivanje aerosol; plin, kruti za industriju; plinovi, otrovni (sredstva za neutralizovanje otrovnih plinova); ploče (senzibilizovane fotografske ploče); ploče (senzibilizovane za ofset štampu); ploče osjetljive na svjetlo [fotosenzibilne]; pločice za oblaganje (ljepila za pločice za oblaganje); plodovita sredstva [fertilizanti]; plutonijum; pojačivači gume (hemijski pojačivači gume); pojačivači papira (hemijski pojačivači papira); pokrivači od humusa; polonijum; poljoprivreda (gnojiva za potrebe poljoprivrede); poljoprivreda (hemijski proizvodi za potrebe poljoprivrede) osim fungicida, herbicida, insekticida i sredstava protiv parazita; pomoćne tečnosti za abrasive; popravak guma točkova (mješavine za popravak guma točkova vozila); popravak razbijenih predmeta (cement za popravak razbijenih predmeta); posrebrivanje (rastvori za posrebrivanje); posude od treseta za hortikulturu; potaša [bezvodni kalijev hidroksid]; praseodimijum; prečišćavanje (preparati za prečišćavanje); prehrambene namirnice (hemijski proizvodi za konzervisanje prehrambenih namirnica); premazivanje (proizvodi za premazivanje) za kalemljenje drveta; preparati za bistrenje šire (proizvodi za bistrenje šire); preparati za davanje čvrstine metalima (proizvodi za stvrdnjavanje metala)[kaljenje]; preparati za punjenje (proizvodi za punjenje) za tekstilnu industriju; preparati za punjenje [mašine] (materije za punjenje); pročišćavanje benzina (dodaci za pročišćavanje benzina); pročišćavanje plina (proizvodi za pročišćavanje plina); pročišćavanje ulja (proizvodi za pročišćavanje ulja); pročišćavanje vode (proizvodi za pročišćavanje vode); prometijum [Pm]; proptoksid (dušični protoksid); protaktinijum; proteini [sirovina]; protiveksplozivne materije za motore s unutrašnjim sagorijevanjem; prozorska stakla (sredstva protiv zamućivanja prozorskih stakala); prozorski kit; punjenje akumulatora (elektroliti za punjenje akumulatora); radijatori (hemijska sredstva za čišćenje radijatora); radijum za naučne potrebe; radioaktivni elementi za naučnu upotrebu; radon; rashladna sredstva za motore vozila rashladni proizvodi; raspršivači za plastiku; rastvarači za lakove rastvori za bojenje fotografija [razvijanje]; rastvori za fiksiranje

[fotografija]; rastvori za galvanizaciju; rastvori za olakšavanje bušenja; razvijajući za potrebe fotografske djelatnosti; razvijanje fotografija (rastvori za razvijanje fotografija); razvijanje fotografija (soli za razvijanje fotografija); reagensi (hemijski reagensi) nisu za medicinske i veterinarske potrebe; reaktivne materije [geteri reaktivni papir]; reaktori (moderatori za nuklearne reaktore); regulacija rasta biljaka (preparati za regulaciju rasta biljaka); rendgenski filmovi, senzibilizovani ali neosvijetljeni; renijum; riblje ljepilo [osim ljepila za papirne proizvode, za domaćinstvo ili za prehrambene svrhe]; rijetke zemlje [oksidometala od kojih je većina vrlo rijetka a imaju svojstva slična svojstvima aluminijuma]; rubidijum; saharin; salicilna kiselina; samarijum; samljevena hrastova kora [hrastova kora u prahu]; samotonirajući papir [fotografija]; sapun (metalni sapun za industrijske potrebe); selen; senzibilizatori (fotografski senzibilizatori); silicijum; silikati; silikoni; sirće od drva [piroligena kiselina]; sirćetna kiselina (razblažena sirćetna kiselina); sirćetni anhidrid; sirova so; sjaj (proizvodi za uklanjanje sjaja); sjeme (proizvodi za zastitu sjemena); skandijum; skrob (hemijska sredstva za razređivanje skroba) [sredstva za odljepljivanje]; skrob za industrijske potrebe; skrob za industriju; skrobna ljepila [osim ljepila koja se upotrebljavaju za papirne proizvode ili za kućnu upotrebu]; slad, pivski (bjelančevine pivskog slada); sladila, vjestačka [hemijski proizvodi]; smola (sintetička smola u sirovom stanju); smola (vjestačka smola u sirovom stanju); smola od gurjona [gurjona] za proizvodnju laka; smrzavanje (sredstva protiv smrzavanja) [antifriz]; so za konzervisanje [ne za prehrambene namirnice]; so, kamena; sočivo (proizvodi protiv zamućenosti sočiva); soda (barijumova soda); soda (kaustična soda za industrijske potrebe); soda bikarbona za hemijske potrebe; soli (zlatne soli); soli [gnojivo]; soli [hemijski proizvodi]; soli alkalnih metala; soli dušične kiseline [nitrati]; soli kiselice; soli natrijevog karbonata [hemijski proizvodi]; soli plemenitih metala za industriju; soli rijetkih zemljanih metala; soli za bojanje metala; soli za galvanske članke; soli za industrijske potrebe; soli za razvijanje fotografija; spinel (blijedocrveni rubini) [hemijski proizvodi]; srebrne soli (rastvori srebrnih soli) za posrebrivanje; srebrni nitrat; staklo (hemijski proizvodi za zatamnjenje [matiranje] stakla); staklo (proizvodi za postizanje neprozirnosti stakla); staklo (proizvodi za zaštitu od gubljenja sjaja stakla); staklo (vodeno staklo) [silikatno]; statički elektricitet (proizvodi za neutralizovanje statičkog elektriciteta) ne za domaćinstvo; stearinska kiselina stelja [gnojivo stipsa (aluminijumova stipsa stipsa [alum]); stroncijum; sulfati; sulfidi; sulfi mid (benzoev sulfi mid); sulfonska kiselina; sumak za upotrebu u štavljenju; sumpor; sumporasta kiselina; sumporna kiselina; sumporni eter; sumporni prah za hemijske potrebe; superfosfati [gnojiva]; supstance za bistrenje vina (proizvodi za bistrenje vina); supstance za gašenje kreča (sredstva za gašenje kreča); supstrati za površinske usjeve [poljoprivreda]; svila, sirova (sredstva za ispiranje sirove svile); šalitra; šalitreni papir; šljaka [gnojivo]; štavljenje kože (materije za štavljenje kože); štavljenje kože (proizvodi za štavljenje kože); štavljenje kože (ulja za štavljenje kože); štavljenje životinjskih koža (proizvodi za štavljenje životinjskih koža); štednja goriva (proizvodi za štednju goriva); šumarstvo (hemikalije za šumarstvo) osim fungicida, herbicida, insekticida i sredstava protiv parazita; talijum; talk [magnezijev silikat]; talog u motoru (hemijska sredstva za uklanjanje taloga iz cilindra motora); tannin; taninska kiselina; tapete (ljepilo za papirne tapete); tapete (proizvodi za skidanje tapeta); tapioka (brašno tapioke za industriju); tartar [birsa] (sredstva protiv stvaranja tartara); tartar za nefarmaceutske potrebe; tartarska kiselina; tečnosti za automatske prijenose; tečnosti za hidraulične krugove; tečnosti za kočnice; tečnosti za lemljenje; tečnosti za močenje duvana; tečnosti za servo uređaje; tečnosti za zavarivanje; tehnecijum; tekstil (hemikalije za impregnaciju tekstila); tekstil (hemikalije za oživljavanje tekstila); tekstil (preparati za postizanje nepropusnosti tekstila); telirijum; terbijum; teška voda; tetrahloridi; tiokarbanilid; titanit; titanov anhidrid za industriju; tkanina (hemikalije za sprečavanje stvaranja mrlja na tkaninama); tkanina za kopiranje nacrti s paus papira; tlo s algama kremenashićama [dijatomejama]; toluene; toluol; torijum; tragacant guma za upotrebu u proizvodnji; trake [filmovi], senzibilizovane ali neeksponirane; treset (posude od treseta za povrtlarstvo); treset [gnojivo]; tulijum; tungstenska, volframska kiselina;

ubrzivači vulkanizacije [proizvodi]; ugljenički prah za kaljenje; ugljenična kisjelina; ugljenični hidrati; ugljenik; ugljenik (aktivni ugljenik); ugljenik (preparati životinjskog ugljenika); ugljenik (proizvodi za uštedu ugljenika); ugljenik (životinjski ugljenik); ugljenik od krvi; ugljenik od životinjskih kostiju; ugljenik sulfide; ugljenik tetraklorid; ugljenik za filtere; ugljenik (crnilo od ugljenika) za industriju; ugljenik, životinjski; ugljenik, životinjski (preparati od životinjskog ugljenika ulja (hemijski dodaci za ulja); ulje (proizvodi za izbjeljivanje ulja); ulje (proizvodi za odvajanje ulja); ulje (proizvodi za razgradnju ulja); ulje (sintetičke materije za upijanje ulja); ulje za konzervisanje namirnica; ulje za prvu obradu kože; ulje za štavljenje kože; ulje za štavljenje kože; uljni kit; upijanje ulja (sintetičke materije za upijanje ulja); uranijum; uranijumov oksid; uranijumov oksid (nitrati uranijumovog oksida); vatra (proizvodi za zaštitu od vatre); vatrootporne materije; veziva za livnice; vinarstvo (baktericidi za vinarstvo) [hemikalije koje se upotrebljavaju u proizvodnji vina]; vino (proizvodi za bistrenje vina); vinova loza (hemikalije za zaštitu vinove loze od bolesti); vinski alcohol; viskoza; viterit; vlaga zidova (proizvodi protiv vlage zidova) osim boja; vlaženje (proizvodi za vlaženje koje se koriste u izbjeljivanju); vlaženje (proizvodi za vlaženje) za bojanje; vlaženje (proizvodi za vlaženje) za tekstilnu industriju; voće (hormoni za sazrijevanja voća); voda (destilovana voda); voda (proizvodi za omekšavanje vode); voda (proizvodi za pročišćavanje vode); voda (teška voda); vodonik vodonikov peroksid; vosak (hemijski proizvodi za izbjeljivanje voska); vosak za kalemljenje drveća; vulkanizacija (proizvodi za vulkanizaciju); vulkanizacija (sredstva za ubrzavanje vulkanizacije); zagrijavanje rashladnih sredstava motora (preparati protiv zagrijavanja rashladnih sredstava motora); zamućivanje [matiranje] (proizvodi za zamućivanje emajla ili stakla); zaštitni plin za zavarivanje; zavarivanje (hemijski preparati za zavarivanje); zavarivanje (topiva za zavarivanje); zavarivanje (zaštitni plinovi za zavarivanje); zemlja za obrađivanje; zemljani metali [metali pomiješani sa zemljom]; zemno-alkalni metali; zidovi (proizvodi protiv vlage za zidove) osim boja; zidovi (proizvodi za konzervisanje zidova) osim boja i ulja; zlatne soli; žarenje (keramičke mješavine za žarenje) [granule i prah]; želatin za fotografske potrebe; želatin za industrijske potrebe; željezne soli; žica (mješavine za izvlačenje žice); žitarice (ostaci od obrade zrna žitarica) za industrijske potrebe; žitni kukolj (hemijski proizvodi za zaštitu od žitnog kukolja); živa; živin oksid; živine soli; životinjske bjelancevine [sirovina]; životinjski ugljenik; životinjski ugljenik (preparati od životinjskog ugljenika).

Klasa 3: Abrazivi [sredstva za struganje, glačanje, poliranje]; aerosol za osvježivanje daha; aloe vera (preparati od aloe vera za kozmetičke svrhe); amonijak koji se upotrebljava kao deterdžent [slanica]; anisovo drvo (eterična ulja iz anisova drveta); apretura (skrobna apretura) [štirak]; arome [eterična ulja]; bademov sapun; bademovo mlijeko za kozmetiku; bademovo ulje; balsami, osim za medicinske svrhe; baze za cvijetne mirise; bergamota [drvo] (eterično ulje bergamote); bijeljenje [pranje] (proizvodi za bijeljenje) [alkalije]; bijeljenje [pranje] (soda za bijeljenje); bijeljenje rublja (bojila za upotrebu pri bijeljenju rublja); boje (hemikalije za posvijetljivanje boja veša za upotrebu u domaćinstvu); boje (proizvodi za uklanjanje boja); boje za toaletne potrebe; brada (boje za bradu); brada (sapun za brijanje brade); brijanje (kamen za brijanje) [adstringens]; brijanje (proizvodi za brijanje); brijanje brade (kamen za brijanje brade- adstringens); brisači automobilskih stakala (tečnosti za brisače automobilskih stakala); brkovi (vosak za brkove); brusni papir; brusno platno; cvijeće (ekstrakti cvijeća) [parfimerija]; cvijetni mirisi (baze za cvijetne mirise); čistionice (vosak za veš); čišćenje (proizvodi za čišćenje); čišćenje zubnih proteza (sredstva za čišćenje zubnih proteza); cilibar [parfemski proizvod]; dah (sprejevi za osvježavanje daha); dah (trake za osvježavanje daha); depilatori [proizvodi za uklanjanje dlačica]; deterdženti (krpe namočene deterdžentom) za čišćenje; deterdženti [osim onih koji se upotrebljavaju za medicinske potrebe ili tokom proizvodnih postupaka]; dezinfekcioni [dezinfekcioni] sapuni; dezodoransi za kućne ljubimce; dezodoransi za ljude ili za životinje; dezodoranski sapuni; dijamantin [sredstvo za struganje]; dlačice (sredstva za uklanjanje dlačica); drvo (mirišljivo drvo); ekstrakti cvijeća [parfimerija]; eterična ulja; eterične

esencije; gelovi za izbjeljivanje zuba; gelovi za masažu, osim za medicinske svrhe; gvalterija (ulje od gvalterija) [biljka iz Sjeverne Amerike]; heliotropin; hidrogen (vodonični peroksid) za kozmetičke potrebe; izbjeljivači za kozmetičke potrebe; izbjeljivanje (soli za izbjeljivanje); jasmينو ulje; jonin [parfimerijski proizvod]; kađenje (proizvodi za kađenje) [mirisi]; kalijum hipohlorid [hromna rastvor za ispiranje]; kalijum hipohlorid [hromni rastvor za ispiranje]; kamen za glačanje [kamen vulkanskog porijekla]; kamen za peglanje kamenac (sredstva za uklanjanje kamenca) za potrebe domaćinstva; karbidi metala (metalni ugljikovodonici) [abrazivi]; kedrovo eterično ulje; kolači (arome za kolače) [eterična ulja]; kolonjska voda; konzervisanje kožnih proizvoda (sredstva za konzervisanje kožnih proizvoda); kora kvilaje za čišćenje [vrsta biljke]; korund [abrazivno sredstvo]; kosa (boje za kosu); kosa (preparati za kovrdžanje kose); kosa (sredstva za bojenje kose); kovrdžanje kose (sredstva za kovrdžanje kose); kovrdžava kosa (sredstva za ravnanje prirodno kovrdžave kose); kozmetičke boje; kozmetički losioni (peškirići namočeni u kozmetičke losione); kozmetički nesesei [torbe s kozmetičkim proizvodima]; kozmetički proizvodi; kozmetički proizvodi za mršavljenje; kozmetički proizvodi za životinje; kozmetika (ukrasni detalji za kozmetičku upotrebu); koža (kozmetički proizvodi za njegu kože); koža (kreme za čišćenje kože); kožni proizvodi (kreme za kožne proizvode); kožni proizvodi (sredstva za čišćenje kožnih proizvoda); kožni proizvodi (sredstva za konzervisanje kožnih proizvoda) [lastila]; kreda za čišćenje; kreme za kozmetičke potrebe; kreme za kožne proizvode; kristali (natrijumovi kristali za čišćenje); krojački vosak; kućni ljubimci (šamponi za kućne ljubimce); kupanje (kozmetički preparati za kupanje); kupanje (soli za kupanje) ne za medicinske potrebe; kvilajla [biljka] (kora kvilajle) za čišćenje; lakovi (proizvodi za uklanjanje lakova); lakovi (sredstva za skidanje lakova); lakovi za kosu; lakovi za nokte; lavandina vodica; lavandino ulje; lice (bjelilo, rumenilo za lice); ličilačke boje [zidne] (proizvodi za uklanjanje ličilačkih boja); limun (eterično limunsko ulje); lišće biljaka (sjajila za lišće biljaka); losioni (kapilarni losioni); losioni (kozmetički losioni); losioni za kosu; losioni za upotrebu poslije brijanja; ljepila za kozmetičke potrebe; ljepila za učvršćenje umjetne kose, brkova, brada; ljepota (maske za ljepotu); maramice namočene u kozmetičke losione; mascara; maskare [parfimerijski proizvod]; maske za ljepotu; masne mrlje (proizvodi za uklanjanje masnih mrlja) [nijesu za upotrebu u proizvodnim peracijama]; masti za kozmetičke potrebe; medicinski sapuni; mirisi [parfemi]; mirisne vodice; mlijeko (bademovo za kozmetiku); mlijeko (toaletno mlijeko); mrlje (sredstva za uklanjanje mrlja); mršavljenje (kozmetički preparati za mršavljenje); naftni žele za kozmetičke potrebe; natapanje veša (proizvodi za natapanje veša); nesesei [torbe s kozmetičkim proizvodima]; nokti (lak za nokte); nokti (naljepnice za nokte); nokti (proizvodi za njegu noktiju); njega kože (kozmetički proizvodi za njegu kože); njega usta (nemedicinski proizvodi za njegu usta); njega zuba (proizvodi za njegu zuba); obrve (kozmetički proizvodi za obrve); obrve (olovke za obrve); obuća (kreme za obuću); obuća (kreme za obuću); obuća (paste za obuću); obućarska smola; obućarski vosak; odčepljivanje odvodnih cijevi (preparati za odčepljivanje cijevi); odvodne cijevi (preparati za odčepljivanje odvodnih cijevi); olovke za kozmetičke potrebe; omekšavanje (kamen za omekšavanje); omekšivači; osvježavanje (sapuni za osvježavanje); osvježavanje daha (trake za osvježavanje daha); oštrenje (kamene za oštrenje); oštrenje (proizvodi za oštrenje); oživljavanje boja (hemijski proizvodi za oživljavanje boja) za upotrebu u domaćinstvu; papir (brusni papir); papir za poliranje [brusni]; parfemi; parfimiranje rublja (proizvodi za parfimiranje rublja); parfi miranje vazduha (preparati za parfimiranje vazduha); parketi (vosak za lakiranje parketa); pasta za kožne kaiševe za brijanje; paste za brijanje (pasta za brijanje); paste za poliranje; pepeo (vulkanski pepeo za čišćenje); pepermint (ekstrakt pepermint); pepermint za parfimeriju; pića (arome za pića) [eterična ulja]; platno posuto staklenim prahom za peglanje; platno za brušenje (smirgl platno); platno za poliranje [peglanje]; plavila za veš, plavilo; podovi (protivklizajuće tečnosti za podove); podovi (protivklizajući vosak za podove); poliranje (kamen za poliranje); poliranje (papir za poliranje); poliranje (platno za poliranje); poliranje (preparati za poliranje); poliranje voskom (materije za poliranje voskom); poliranje zubnih proteza



(preparati za poliranje zubnih proteza); pomade za kozmetičke potrebe; potpuri [posudice s mirišljivim suhim laticama cvijeca]; pranje (proizvodi za pranje); pranje [bijeljenje] (proizvodi za bijeljenje rublja); pranje [bijeljenje] (proizvodi za pranje rublja utrljavanjem); prašak za kaiševe; pribor za brijanje (pasta za brijanje); protivklizajuće tečnosti za podove; protivklizajući vosak za podove; puder za šminkanje [milovka]; rastvarači boje; ravnanje prirodno kovrdžave kose (sredstva za ravnanje prirodno kovrdžave kose); rđa (proizvodi za uklanjanje rđe); rublje (mirisni proizvodi za rublje); rublje (plavilo za rublje); rublje (proizvodi za natapanje rublja); ruž [rumenilo] za usne; ružino ulje; safrol; sapuni; sapuni protiv znojenja; sapuni za dezinfekciju [dezinfekciju]; sapuni za oživljavanje boja tekstila; sapuni za uklanjanje neugodnih mirisa [dezodoransi]; sapuni za umivanje; silicijumov karbid [abraziv]; sjaj (proizvodi za postizanje sjaja); sjajila za usne; sjajilo za usne; skrob za laštenje; skrobna apretura [štirka]; smola (obučarska smola); soda (rastvori sode za pranje) [luksija]; soda za bijeljenje rublja; soli za izbjeljivanje; soli za nemedicinske kupke; stakla (tečnosti za pranje stakala); stakleni papir [brusni papir]; statički elektricitet (proizvodi za neutralizovanje statičkog elektriciteta) za domaćinstvo; stipsa, alum [sredstvo za zgrušavanje krvi-adstringens]; stopala (sapuni protiv znojenja stopala); sunčanje (kozmetički preparati za sunčanje); sunčanje, preparati za sunčanje (kozmetički); sušenje suda (sredstva za sušenje suda u perilicama); suvi šamponi; suvo čišćenje (proizvodi za suva čišćenje); šamponi; šamponi za kućne ljubimce; šminka (proizvodi za skidanje šminke); šminkanje (proizvodi za šminkanje); šmirgl papir; šmirgla [sitnozrnati korund]; štapići (vatirani štapići za kozmetičku upotrebu); štapići tamjana za kađenje; talk za toaletne potrebe; tamjan; tamjan (štapići tamjana za kađenje); tapete (proizvodi za čišćenje tapeta); terpeni (nezasićeni ugljenikovodonici); terpentini [sredstvo za odmašćivanje]; terpentinska esencija [sredstvo za odmašćivanje]; toaletna sredstva protiv znojenja; toaletna ulja; toaletne boje; toaletne vodice; toaletni proizvodi; toaletno mlijeko; trepavice (kozmetički proizvodi za trepavice); trepavice (vještačke trepavice); tripoli kamen za poliranje [vrsta kamena]; tuširanje (preparati za tuširanje za ličnu higijensku upotrebu ili lične potrebe) [toaletne potrepštine]; ukrasni detalji za kozmetičku upotrebu; ulja (eterična ulja); ulje (bademovo ulje); ulje od gvalterije [biljka iz Sjeverne Amerike]; ulje za čišćenje; ulje za kozmetičke potrebe; ulje za parfimeriju; usne (rumenilo za usne) [ruž]; usta (nemedicinski proizvodi za njegu usta); vata za kozmetičke potrebe; vazduh (inkapsulirani vazduh pod normalnim pritiskom u kontejnerima, za čišćenje i uklanjanje prašine); vezivna sredstva za kozmetiku [astringensi]; vještačke trepavice; vještačke trepavice (ljepila za vještačke trepavice); vještački brkovi, brade, kosa (ljepila za učvršćenje vještačkih brkova, brada i kose); vještački nokti; vodice (mirisne vodice); vodice (toaletne vodice); vodonikov superoksid za kozmetičke potrebe; vosak (obučarski vosak); vosak [vosak]; vosak za brkove; vosak za čistionice; vosak za krojački obrt; vosak za parkete; vosak za parkete (sredstva za odstranjivanje voska za parkete); vosak za podove [masti]; vosak za poliranje; vosak za uklanjanje dlačica; vulkanski pepeo za čišćenje; zaštita od sunca; znojenje (toaletni proizvodi protiv znojenja); zubi (gelovi za izbjeljivanje zuba); zubne proteze (preparati za njegu zubnih proteza); zubne proteze (preparati za poliranje zubnih proteza); žeraniol (supstanca koja se nalazi najčešće u uljima za parfeme monoterpeneoid i alkohol).

Klasa 5: Abrazivna sredstva za zubarstvo; acetati za farmaceutske potrebe; adjuvansi za medicinske potrebe; akaricidi (sredstva protiv grinja); akonitin; albumin [bjelančevina] kao dodatak prehrani; aldehidi za farmaceutske potrebe; algicidi [sredstva za uništavanje algi]; alginat kao dijetetski dodatak prehrani; alginati za farmaceutsku upotrebu; alkalni jodidi za farmaceutske potrebe; alkaloidi za medicinske potrebe; alkohol za medicinske potrebe; aloe vera (preparati od biljke aloe vere za farmaceutsku upotrebu); aluminijum trioksid [glinica] (acetat aluminijum trioksida) za farmaceutske potrebe; amalgami za zubarstvo; amino kisjeline za medicinsku upotrebu; amino kisjeline za veterinarsku upotrebu; amonijak (tablete amonijakova hlorida); analgetici [sredstva za ublažavanje boli]; anestetici; angostura [grmolika biljka iz Južne Amerike] (kora angosture) za medicinske potrebe, anti-asmatski čaj; antibiotici; antireumatski prstenovi; antiseptici; antiseptička vata; aparati za

dezinfekciju [dezinfekcioni] proizvodi za higijenske potrebe; apetit (sredstva za smanjenje apetita) za medicinske svrhe; apetit (tablete za smanjenje apetita); apoteka (priručna apoteka-kutije za prvu pomoć) [prva pomoć]; aseptična vata, pamuk; bademovo mlijeko za farmaceutske potrebe; bakalarna jetra (ulje iz bakalareve jetre); bakterije (kultura klica za bakteriologiju); bakterijski otrovi; bakterijski preparati za medicinske ili veterinarske potrebe; bakteriologija (kultura klica za bakteriologiju); bakteriološki preparati za medicinske ili veterinarske potrebe; balsam od gurjuna za medicinske potrebe; balsami za medicinske potrebe; balsamici za medicinske potrebe; biljna vlakna (dijetetska); biocidi; biološki preparati za medicinske potrebe; biološki preparati za veterinarske potrebe; biserni prah za medicinsku upotrebu; bizmut (subnitrati bizmuta) za farmaceutske potrebe; bizmutski preparati za farmaceutske potrebe; bjelančevinasti preparati za medicinske potrebe; bjelančevine (namirnice na osnovi bjelančevina) za medicinske potrebe; bomboni za farmaceutske potrebe; bradavice (olovke za uklanjanje bradavica); brašno od lanenog sjemena za farmaceutsku upotrebu; brašno za farmaceutske potrebe; brom za farmaceutske potrebe; bronhodilatatori (preparati za bronhodilatatore); buđ (hemijski proizvodi za obradu buđi); buđ (hemijski proizvodi za tretiranje buđi); celuloza (kompleksni celulozni eteri za farmaceutske potrebe); celulozni eteri za farmaceutske potrebe; cement (zubarski cement); cement za životinjska kopita; cigarete bez duvana za medicinske potrebe; čaj protiv astme; čepići za anus; cinolin za medicinske potrebe; čišćenje (sredstva za čišćenje) [laksativi]; čišćenje (sredstva za čišćenje) [purgativi]; deterdženti za medicinske potrebe; dezinfekcionii [dezinfekcioni] proizvodi za hemijske zahode; dezodoransna sredstva osim onih za ličnu upotrebu ili za životinje; dezodoransna sredstva za odjeću i tekstil; dietil-etri za farmaceutske potrebe; digestivna sredstva za farmaceutske potrebe; digitalin [lijek]; dijabetički hleb prilagođen za medicinsku upotrebu; dijagnostika (proizvodi za dijagnostiku) za medicinske potrebe; dijastati [encimi] za medicinske potrebe; dijetetske namirnice za medicinske potrebe; dijetetski dodaci za životinje; dijetetski materije za medicinske potrebe; dijetetski napitci za medicinske potrebe; dobijanje zuba (preparati za olakšanje rasta zuba); dodaci stočnoj hrani za medicinske potrebe; droge za medicinske potrebe; drveni ugljalj za farmaceutske potrebe; duvan (ekstrakti duvana) [insekticidi]; elektrode elektrokardiografa (hemijski vodiči za elektrode elektrokardiografa); eliksiri [farmaceutski preparati]; enzimi kao dijetetski dodatak prehrani; enzimi za medicinske potrebe; enzimi za veterinarske potrebe; enzimski preparati za medicinske potrebe; enzimski preparati za veterinarske potrebe; ergot-lijek protiv krvarenja za farmaceutske potrebe; esencije za farmaceutske potrebe [dekokti]; eukaliptol za farmaceutske potrebe; eukaliptus za farmaceutske potrebe; farmaceutski proizvodi; fenol za farmaceutske potrebe; fermenti za farmaceutske potrebe; filoksera (hemijski proizvodi za uništavanje filoksere); flasteri; flasteri (tečnosti za skidanje flastera); flasteri [leukoplasti]; formalin za farmaceutske potrebe; fosfati za farmaceutske potrebe; fungicide; gaćice-pelene za bebe [nepromočive]; gamad (sredstva za uništavanje gamadi); gaza za zavijanje; germicidi [sredstva za uništavanje klica]; glaska kisjelina za farmaceutske potrebe; glavobolja (sredstva protiv glavobolje); glicerol za medicinske potrebe; glicerofosfati; gliste (proizvodi protiv glista); glukoza kao dijetetski dodatak prehrani; glukoza za medicinske potrebe; gorčica za farmaceutske potrebe; grinje (sredstva protiv grinja) [akaricidi]; groznica (sredstva protiv groznice); guaikol za farmaceutske potrebe; guma za medicinske potrebe; guma za zubarske potrebe; gumigut [žuta smola] za medicinske potrebe; gurjun (balzam od gurjuna) za medicinske potrebe; hematogena sredstva; hemijski preparati za farmaceutske potrebe; hemijski preparati za medicinske potrebe; hemijski preparati za veterinarske potrebe; hemijski reagensi za medicinske ili veterinarske potrebe; hemijski vodiči za elektrode elektrokardiografa; hemijsko-farmaceutski proizvodi; hemoglobin; hemoroidi (proizvodi za liječenje hemoroida); hemostatske olovke; hidrastin; hidrastinin; hidrirani hlor za farmaceutske potrebe; hidrofilni pamuk [vata]; hidrogen [vodonični peroksid] za medicinske potrebe; higijenske gaćice; higijenske gaćice kod nezadržavanja mokraće; higijenske pelene kod nezadržavanja mokraće; higijenski peškirići za menstruaciju; higijenski tamponi; higijenski ulošci

(pojasevi za higijenske uloške); hirurška tkanina; hirurški implantanti [živo tkivo]; hloroform; hljeb (dijabetički hljeb prilagođen za medicinsku upotrebu); hmelj (ekstrakt hmelja) za farmaceutske potrebe; hormoni za medicinske potrebe; hrana za odojčad [bebe]; hranjivi dodaci prehrani; implanti (hirurški implantanti); infuzije (medicinske infuzije); inkontinencija [nezadržavanje mokraće] (higijenske gaćice kod nezadržavanja mokraće); inkontinencija [nezadržavanje mokraće] (higijenske pelene kod nezadržavanja mokraće); insekti (proizvodi za odbijanje insekata); insekti (tamjan za odbijanje insekata); insekticidi; intimna higijena (preparati za intimnu higijenu) za medicinske svrhe; irska mahovina za medicinske potrebe; izotopi za medicinske potrebe; jalapa [purgativ]; jastučići za dojenje; jastučići za žuljeve na nogama; jod za farmaceutsku upotrebu; jodidi za farmaceutske potrebe; jodna tinktura; jodoform; jojoba ljekoviti [srdočica] (pasta od jojobe); kađenje (proizvodi za kađenje) za medicinske potrebe; kalijumove soli za medicinske potrebe; kalomel, živin hlorid; kamfor za medicinske potrebe; kamforno ulje za medicinske potrebe; kantarid [španska muva] (prašak od kantarida); kapsule za lijekove; karbonelium [sredstvo protiv parazita]; kašu za farmaceutske potrebe [ekstrakt akacije]; kaustici za farmaceutske potrebe; kazein kao dijetetski dodatak; kedrovo drvo protiv insekata; kevbrako za medicinske potrebe [biljka]; kineski tradicionalni lijekovi; kinin za medicinske potrebe; kininova kora za medicinske potrebe; kiseonik (kupke s kiseonikom); kiseonik za medicinsku upotrebu; kisjeline za farmaceutske potrebe; kit (zubarski kit); kokain; kolir [lijek za ispiranje očiju]; kolir [ljekovita tečnost za oči]; kolodion za farmaceutske potrebe; kompleksni eteri za farmaceutske potrebe; kondurango za medicinsku upotrebu [biljka] (kora biljke kondurango); kontaktna sočiva (preparati za čišćenje kontaktnih sočiva); kontaktna sočiva (tečnost za kontaktna sočiva); kontracepcija (hemijiska sredstva za kontracepciju); kontrasti, radiološki (materije za radiološke kontraste) za medicinske potrebe; kore za farmaceutske potrebe; korov (proizvodi za uništavanje korova) [herbicidi]; kosa (medicinski preparati za rast kose); kostani cement za hirurgiju i ortopediju; koža (farmaceutski proizvodi za njegu kože); kreč (proizvodi od kreča za farmaceutske potrebe); kreme za medicinske potrebe [pomade]; kreozot za farmaceutske potrebe; kroton (kora krotona); krv za medicinske potrebe; krvna plazma; kukolj (hemijski proizvodi za uništavanje kukolja); kultura klica za bakteriologiju; kulture bioloških tkiva za medicinske svrhe; kulture bioloških tkiva za veterinarske svrhe; kulture mikroorganizama za medicinske ili veterinarske potrebe; kupke (blato za kupke); kupke (medicinske kupke); kupke (soli za medicinske kupke); kupke (terapeutski preparati za kupke); kupke s kiseonikom; kupke, medicinske (morska voda za medicinske kupke); kurare [otrov]; kurje oči (proizvodi protiv stvaranja kurjih očiju); kvasac kao dijetetski dodatak prehrani; kvasac za farmaceutsku upotrebu; kvasija [biljka] za medicinske potrebe; lak (zubarski lak); laktoza [mliječni šećer] za farmaceutsku upotrebu; laneno brašno za farmaceutsku upotrebu; laneno sjeme kao dodatak prehrani; laneno sjeme za farmaceutsku upotrebu; laneno ulje kao dijetetski dodatak prehrani; larve (proizvodi za uništavanje larvi); lecitin kao dijetetski dodatak prehrani; lecitin za medicinsku upotrebu; legure plemenitih metala za zubarstvo; losioni za farmaceutsku upotrebu; losioni za veterinarsku upotrebu; losioni, farmaceutski (maramice natopljene farmaceutskim losionima); lubrikanti za ličnu seksualnu upotrebu; lupulin za farmaceutsku upotrebu [žuti prah dobijen iz hmelja]; lijekovi za čišćenje krvi; lijekovi za humanu medicinu; lijekovi za jačanje živaca; lijekovi za veterinarske potrebe; lijekovi za zubarske potrebe; ljekovite trave; ljekoviti čajevi za medicinske svrhe; ljekovito blato; ljekovito korijenje; ljepila za zubne proteze; ljepljive trake za medicinske potrebe; magnezijum za farmaceutske potrebe; mangrovo drvo (kora mangrovog drveta) za farmaceutske potrebe; masti za farmaceutske potrebe; masti za medicinske potrebe; masti za veterinarske potrebe; matična mliječ kao dijetetski dodatak prehrani; matična mliječ za farmaceutsku upotrebu; matične ćelije za medicinske svrhe; matične ćelije za veterinarske potrebe; medicinski alkohol; medicinski čaj; medicinski napitci; melasna voda za farmaceutske potrebe; melem protiv promrzlina (farmaceutski balsami protiv promrzlina); melemi za utrljavanje; menstruacija (higijenski ulošci za menstruaciju); menstruacija [menstruacija] (tamponi za menstruaciju); mentol; migrena

(olovke protiv migrene); mikroelementi (preparati mikroelemenata za ljudsku i životinjsku prehranu); mikroorganizmi (hranjive materije za mikroorganizme); mikroorganizmi (kulture mikroorganizama za medicinske ili veterinarske potrebe); mineralne kupke (soli za mineralne kupke); mineralne vode (soli mineralnih voda za kupke); mineralne vode (soli mineralnih voda); mineralne vode za medicinske potrebe; mineralni dodaci prehrani; mirisne soli protiv nesvjestice; mirisni, dimeći stapići; mirođija za medicinske potrebe; miševi (proizvodi za uništavanje miševa); mliječne masti; mliječni fermenti za farmaceutske potrebe; mliječni šećer [laktoza] za farmaceutsku upotrebu; mliječno brašno za odojčad; mlijeko od badema za farmaceutske potrebe; mlijeko od slada za medicinske potrebe; modeliranje (vosak za modeliranje u zubarstvu); mokraćna kisjelina (sredstva protiv stvaranja mokraćne kisjeline); moleskin za medicinske potrebe; moljci (proizvodi protiv moljaca); morska voda za medicinske kupke; mršavljenje (medicinski čaj za mršavljenje); mršavljenje (medicinski preparati za mršavljenje); mršavljenje (tablete za mršavljenje); muholovke; murobolan [biljka] (kora murobolana za farmaceutske potrebe); muve (lijepak za muve); muve (proizvodi za uništavanje muva); muzenje (mast za muzenje); naftni žele za medicinske potrebe; narkotici; narukvice (medicinske narukvice); narukvice protiv reume; natrijumove soli za medicinske potrebe; nepromoćive gaćice-pelene za bebe; nesvjestica (soli protiv nesvjestice); njega usta (medicinski proizvodi za njegu usta); obadi (ulja protiv obada); oblozi (vrući oblozi); oblozi od gorušice [melemi]; oči (preparati za ispiranje očiju); oči (štitnici za oči za medicinske potrebe); odbijanje insekata kod pasa (proizvodi za odbijanje insekata kod pasa)[repulzivi]; odojčad (hrana za odojčad); ogrlice protiv parazita za životinje; okrepljujući lijekovi; olovke za spaljivanje rana, kaustične olovke; olovke za uklanjanje bradavica; olovke za zaustavljanje krvarenja [hemostatske olovna voda [rastvor bazičnog olovnog acetata za njegu opekotina i slično]; omamljujuća sredstva [narkotici]; opekotine (proizvodi za zaštitu od opekotina); opekotine od sunca (masti za zaštitu od opekotina od sunca); opijum; opijumski lijekovi [opijati]; opodeldok [lijek protiv bolova]; opoterapijski proizvodi; ostaci od obrade zrna žitarica, za dijetetsku ili medicinsku potrebu; osvježavanje vazduha (sredstva za osvježavanje vazduha); otrov za pacove; otrovi; pamuk za medicinske potrebe; papir protiv moljaca; papir za obloge od slačice; paraziti (ogrlice protiv parazita) za životinje; paraziti (proizvodi protiv parazita); parazitocidi [sredstva za uništavanje parazita]; pektini za farmaceutske potrebe; pelene za bebe [odojčad]; pepermint za farmaceutske potrebe; pepsini za farmaceutske potrebe; peptoni za farmaceutske potrebe; peroksid za medicinske potrebe; perut (farmaceutski proizvodi protiv peruti); pesticide; peškirići natopljeni farmaceutskim losionom; pijavice za medicinske potrebe; pilule za farmaceutske potrebe; piretrum prah [biljka] (prah od piretruma); plemeniti metali (legure plemenitih metala za zubarstvo); plin za medicinske potrebe; plombiranje zuba (materijali za plombiranje zuba); pojasevi za higijenske uloške; polen kao dijetetski dodatak prehrani; pranje životinja (proizvodi za pranje životinja); prašci za farmaceutske potrebe; preparati protiv cvijetanja [kriptogame] (proizvodi protiv cvijetanja); preparati za zaustavljanje krvarenja [za stezanje]; priručna apoteka za putovanje, medicinske torbe; pročišćavanje vazduha (proizvodi za pročišćavanje vazduha); promrzline (proizvodi protiv promrzlina); propolis kao dijetetski dodatak prehrani; propolis za farmaceutsku upotrebu; proteinski dijetetski dodaci prehrani; proteinski dodaci prehrani za životinje; proteze, zubne (porculan za zubne proteze); prsteni protiv reume; prsteni za kurje oči; psi (losioni za pse); psi (sredstva za odbijanje insekata kod pasa) [repulzivi]; psi (sredstva za pranje pasa); pšenicne klice kao dijetetski dodatak prehrani; purgative; pušenje (trave za pušenje) za medicinske svrhe; puževi (proizvodi za uništavanje puževa); radijum za medicinske potrebe; radioaktivni proizvodi za medicinske potrebe; radiološki kontrasti (materije za radiološke kontraste za medicinske potrebe); rameni povići za hirurške potrebe; rane (ljekovite obloge za rane); rashladni sprejevi za medicinske svrhe; rastvarači za skidanje flastera; rastvori za medicinske potrebe [tinkture]; ravena [biljka] (korijen ravena) za farmaceutsku upotrebu; reuma (narukvice protiv reume); reuma (prstenovi protiv reume); riblje brašno za farmaceutske potrebe; ricinusovo ulje za medicinske potrebe; sarsapalija

[biljka] za medicinsku upotrebu; sedative; seksualna aktivnost (preparati za smanjivanje seksualne aktivnosti); serumi; serumoterapeutski lijekovi; sikativi za medicinske potrebe [sredstva za brzo zarastanje rana]; sirup za farmaceutske potrebe; sjeme lana za farmaceutsku upotrebu; skrob za dijetetske ili farmaceutske potrebe; slačica (ulje od slačice za medicinske potrebe); slačica za farmaceutske potrebe; slad za farmaceutske potrebe; sladovo mlijeko za medicinske potrebe; slatki korjen za farmaceutske potrebe; soda bikarbona za farmaceutske potrebe; soli mineralne vade; soli protiv nesvjestic; soli za medicinske kupke; soli za medicinske potrebe; sperma za vještačku oplodnju; sterilizacija (proizvodi za sterilizaciju); steroidi; stočna hrana (medicinski dodaci stočnoj hrani); stoka (sredstva za pranje stoke); stopala (lijekovi protiv znojenja stopala); strihinin; sulfamidi [lijekovi]; sumporne trake za dezinfekciju; sumporni prah za farmaceutske potrebe; sunce (masti protiv opekotina od sunca); sunčanica (farmaceutski proizvodi protiv sunčanice); suđeri, ljekoviti za rane; šećer (žuti šećer za medicinske potrebe); šećer za medicinske potrebe; štapići od slatkog korjenja za farmaceutske potrebe; tablete antioksidanti; tablete za farmaceutske potrebe; tamjan za odbijanje insekata; tamnjenje kože (tablete za tamnjenje kože); tamponi za menstruaciju; tartar kreme za farmaceutske potrebe; tartar za farmaceutske potrebe; terapijski preparati za kupke; termalne vode; terpentini za farmaceutske potrebe; terpentinsko ulje za farmaceutske potrebe; timol za farmaceutske potrebe; tkanina (hirurška tkanina); tkanina za zavoje; tlo (sredstva za sterilizaciju zemljišta); torbe s lijekovima za putovanje [priručne apoteke]; trake (ljepljive trake za medicinske potrebe); trave za pušenje za medicinske potrebe; trudnoća (hemijska sredstva za dijagnosticiranje trudnoće); truležne gljivice (proizvodi protiv truležnih gljivica); ugljenik, drveni za farmaceutske potrebe; ulošci (higijenski ulošci); ulje (kamforno ulje za medicinske potrebe); ulje (ricinusovo ulje za medicinske potrebe); ulje iz bakalarove jetre; ulje mirođije za medicinske potrebe; ulje protiv ugriza obada; ulje za medicinske potrebe; umirujuća sredstva [sedativi]; uspavljivanje (sredstva za uspavljivanje); usta (medicinski proizvodi za njegu usta); vaginalne kupke; vaccine; vata za medicinske potrebe; vazduh (preparati za parfemisanje vazduha); vazduh (proizvodi za osvježavanje vazduha); vazduh (proizvodi za pročišćavanje vazduha); vesikanti [sredstva za stvaranje mjehurića na koži]; veterinarski proizvodi; vinova loza (hemijski proizvodi za liječenje bolesti vinove loze); vitaminski preparati; vjestačka oplodnja (sperma za vjestačku oplodnju); vlakna za zavoje [gaza]; voda (bijela voda) [rastvor bazičnog olovnog acetata za njegu opekotina]; voda (morska voda za medicinske kupke); vodica od komoraca za medicinsku upotrebu; vosak za modeliranje za potrebe zubarstva; zaštita za gaćice [higijenski proizvodi]; zatvor [konstipacija] (lijekovi protiv zatvora); zavijanje rana (materijal za zavijanje rana); zavoji [kompresse]; zavoji za previjanje rana; znojenje (lijekovi protiv znojenja); zubarski cement; zubarski kit; zubarski lak; zubi (materijali za plomiranje zuba); zubi (preparati za olakšavanje dobijanja zuba); zubne mješavine od zlata; zubne proteze (ljepila za zubne proteze); zubne proteze (porculan za zubne proteze); zubni amalgam; zubni otisci (materijali za zubne otiske); želatin za medicinske svrhe; žitarice (ostaci od obrade zrna žitarica) za medicinske potrebe; žitni kukolj [glavnica] (hemijski proizvodi za uklanjanje žitnog kukolja); živina mast; životinje (proizvodi za pranje životinja); životinjska kopita (cement za životinjska kopita); životinjske štetočine (proizvodi za uništavanje životinjskih štetočina); žuljevi (proizvodi protiv žuljeva); žuljevi na nogama (jastučići za žuljeve na nogama); žvakaće guma za medicinske potrebe.

---

(210) **Ž-2024-72**

(220) 16.02.2024.

(731) „ECOPLAST“ DOO Podgorica, ulica Boška Buhe bb, Podgorica, ME

(540)

EcoBlue

(550) I

(740) Bojana Maslovar, Bulevar Sv. Petra Cetinjskog 130/VII, Podgorica

(511) Klasa 1: Abrazivi (pomoćne tečnosti za upotrebu s abrazivnim sredstvima); acetat (aluminijev acetat); acetat celuloze u sirovom stanju; acetate; acetilen; acetilenski tetraklorid; aceton; aceton; [keton]; agar-agar, supstanca slična želatinu; aglutinanti za beton; akrilne smole u sirovom stanju; aktinijum; aktivni ugljenik; akumulatori (elektroliti za akumulatore); akumulatori (rastvori za spriječavanje stvaranja pjene u akumulatorima); akumulatori, električni (tečnosti za uklanjanje sulfata iz električnih akumulatora); albuminizovani papir; aldehidi [spojevi dobijeni oksidacijom alkohola]; algarovila za kozarstvo; alge [fertilizanti]; alge kremenashiće [dijatomeje] (tlo s algama kremenashićama); alginati za industrijske svrhe; alginati za prehrambenu industriju; alkalni jodidi za industrijske potrebe; alkalni metali; alkalni metali (soli alkalnih metala); alk aloidi; alcohol; aluminijum acetat; aluminijum hidrat; aluminijum hlorid; aluminijum jodid; aluminijum silikat; američij; amil acetat; amil alcohol; amonijačna stipsa; amonijačne soli; amonijačne soli; amonijačni plin; amonijak; amonijak za industrijske potrebe [slanica]; amonijakov aldehid; amonijakov hlorid [nisador]; analiza (hemijske materije za laboratorijske analize ne za medicinske ili veterinarske potrebe); anhidridi; antimony; antimonov oksid; antimonov sulfide; antranilska kisjelina; aperture; arborikultura [uzgoj drveća] (proizvodi za premazivanje za a rborikulturu); argon; arsen; a rsenat (olovni arsenat); arsenova kisjelina; astatin; automobilske gume (preparati za popravak automobilskih guma); azot; azotna đubriva; azotna kisjelina; azotni protoksid; bakar, sulfat, vitriol; bakarni sulfat [vitriol]; baktericidi za enologiju [hemikalije koji se upotrebljavaju u proizvodnji vina]; bakterijski preparati [osim onih za medicinske ili veterinarske potrebe]; bakteriološki preparati [osim onih za medicinske ili veterinarske potrebe]; bakteriološki preparati za kisjeljenje [acetifi kaciju]; barijum; barijum sulfat; barijumova soda; barijumove mješavine; barit; baritni papir; baštovanstvo (hemijski proizvodi za baštovanstvo) osim fungicida, herbicida, insekticida i sredstava protiv parazita; baze [hemikalije]; bentonite; benzenovi derivati; benzenske kisjeline; benzin (dodaci za pročišćavanje benzina); benzoev sulfi mid; benzoeva kisjelina; benzol, metilni; berkelijum; beton (aglutinanti za beton); beton (hemijska sredstva za provjetravanje betona); beton (proizvodi za konzervisanje betona) osim boja i ulja; bezvodni amonijak, anhidrirani; biljke (preparati za regulisanje rasta biljaka); biljna ljepila [nisu za papirne proizvode ili za domaćinstvo]; biohemijski katalizatori; biološki preparati [ne za medicinske ili veterinarske potrebe]; bizmut; bizmut (bazni galat bizmuta); bizmut (podnitrat bizmuta) za hemijske potrebe; bjelančevina [albumin] iz slada; bjelančevine (jodirane bjelančevine) [albumini]; bjelančevine [životinjske ili biljne, sirovina]; boje (hemijski preparati za proizvodnju pigmenata); boje (hemikalije za izbjeljivanje boja za industrijsku upotrebu); bojenje metala (soli za bojenje metala); boksit; boraks; borna kisjelina za industrijsku upotrebu; brašno za industrijske potrebe; brom za hemijske potrebe; buđ (hemijski proizvodi za zaštitu od buđi); bušenje (hemijski dodaci mjesavinama za bušenje); bušenje (hemijski dodaci za muljeve za bušenje); bušenje (mješavine za olakšavanje bušenja); celuloza; celuloza (hemijski derivati celuloze); celuloza (kompleksni celulozni eteri) za industrijske potrebe; celulozni acetat u sirovom stanju; celulozni dietil-eteri za industrijske potrebe; cement (preparati za postizanje nepropusnosti cementa) osim boja; cement (proizvodi za konzervisanje cementa) osim boja i ulja; cement za popravak razbijenih predmeta; cerijum; cesijum; cigla [opeka] (proizvodi za konzervisanje cigle) osim boja i ulja; cijanidi [cijanidovi spojevi]; cijanidi [soli cijanovodonične kisjeline]; cijanotipija (cijanidni rastvori); cimen [parametilizopropilbenzen]; cirkonijumov oksid; crijep (proizvodi za zastitu crijepa) osim boja i ulja; cvijeće (proizvodi za konzervisanje cvijeća); čađa za industrijske ili poljoprivredne potrebe; čađno crnilo za industrijske potrebe; čarape (sredstva za sprečavanje raspuštanja očica na čarapama); čelik

(preparati za poboljšanje čelika); čišćenje dimnjaka (hemijski proizvodi za čišćenje dimnjaka); dehidratanti za industrijske potrebe; dekstrin ljepak [apretura]; destilovana voda; deterdženti koji se upotrebljavaju u toku proizvodnih postupaka; dietil-eteri; dijagnostika (preparati za dijagnostiku) nisu za medicinske ili veterinarske potrebe; dijastati [encimi] za industrijske potrebe; dimljenje mesa (proizvodi za dimljenje mesa); dimnjaci (hemijski proizvodi za čišćenje dimnjaka); dioksid (manganov dioksid); dioksid (titanijumov dioksid za industrijske potrebe); disprozijum; dodaci za pročišćavanje benzina; dolomit za industrijske potrebe; dozrijevanje voća (hormoni za ubrzavanje dozrijevanja voća); drveće (kit za ispunjavanje šupljina u drveću) [arborikultura]; drvena pulpa [pulpa]; drvena smola; duvan (tečnost za vlaženje duvana); eksperimenti (hemijski papir za eksperimente); elektricitet, statički (proizvodi za neutraliziranje statičkog elektriciteta); elektrolit za punjenje akumulatora; emajl (hemijska sredstva za oduzimanje sjaja emajlu); emajl (hemijski proizvodi za pravljenje emajla) osim boja; emajl (proizvodi za postizanje neprozirnosti emajla); emulgatori; emulzije za fotografske potrebe; enzimi za industrijske potrebe; enzimski preparati za industrijske potrebe; enzimski preparati za prehrambenu industriju; epoksidna smola u sirovom stanju; erbijum; etan; eteri (kompleksni eteri); etilni alkohol; etilni dietil-eter; europijum; farmaceutski proizvodi (proizvodi za konzervisanje farmaceutskih proizvoda); fenol za industrijske potrebe; fermenti (mliječni) za industrijske svrhe; fermenti (mliječni) za prehrambenu industriju; fermenti za hemijske potrebe; fermij [vještački radioaktivni element]; ferocijanidi; ferotipske ploče [fotografija]; fiksiranje (materije za fiksiranje); fiksiri za fotografije; filmske trake, senzibilizovane ali neosvijetljene; filteri (keramički materijali u česticama za filtere); filteri (ugljenik za filtere); filterski materijali (plastične, neobrađene mase); filterski materijali, biljnog porijekla; filterski materijali, hemijskog porijekla; filterski materijali, mineralni; filtriranje (sredstva [agensi] za filtriranje) za industriju pića; fisioni materijal za nuklearnu energiju; flesevi, preparati za džepne lampe, baterije; flokulatanti [koagulanti]; fluor; fluorit [mineral]; fluorne mješavine; fluorovodična kisjelina; fosfati [gnojiva]; fosfatidi; fosfor; fosforna kisjelina; fotografija (hemijski proizvodi za fotografije); fotografije (papir za fotografije); fotografske emulzije; fotografske table (senzibilizovane fotografske ploče); fotografski prigušivači [filtri]; fotografski razvijači; fotografski senzibilizatori 010436; fotokopije (ozalit papir za fotokopije); fotokopiranje (tkanina za fotokopiranje); fotometrički papir; fotosenzibilne table; francijum; fullerova zemlja za tekstilnu industriju; fungicidi (hemijski dodaci za fungicide); gadolinijum; galat (bazični galat bismuta); galijum; galotaninska kisjelina; galska kisjelina za proizvodnju mastila; galvanizacija (kupke za galvanizaciju); galvanizacija (proizvodi za galvanizaciju); galvanski članci (soli za galvanske članke); gambir- ekstrakt istočne biljke koji steže pri stavljenju; gasni pokretači za aerosole; gelovi [želei] (elektroforetski gelovi) [nisu za medicinsku ili veterinarsku upotrebu]; geni sjemena za poljoprivrednu proizvodnju; geteri [reaktivne materije]; gliceridi; glicerini za industrijske potrebe; glikol; glikolni etar; glikozidi; glina (ekspandirana glina za hidroponsku kulturu (supstrat); glinica [aluminijum]; glukoza za industrijske potrebe; glukoza za industriju hrane; glukoza za prehrambenu industriju; gluten za industrijske svrhe; gluten za prehrambenu industriju; gnojenje obradivog zemljišta (hemijski proizvodi za gnojenje obradivog zemljišta); gnojiva od ribljeg brašna; gnojiva za zemlju; gorenje (oksidirajući agensi gorenja) [hemijski dodaci za goriva; goriva (hemijski dodaci gorivima); goriva za nuklearne reaktore; gorivo (proizvodi za uštedu goriva); grafit za industrijske potrebe; gramofonske ploče (mješavine za proizvodnju gramofonskih ploča); gramofonske ploče (proizvodi za obnavljanje gramofonskih ploča); guano; guma (proizvodi za konzervisanje gume); gumarabika za industrijske potrebe; gume [unutrašnje gume] (mješavine za popravak pneumatika); gume točkova vozila (kit za gume točkova vozila); gumiranje [impregniranje] (sredstva za gumiranje); gurjun [gurjun] (smola od gurjuna) za proizvodnju laka; helijum; hemijske materije za nemedicinske i neveterinarske laboratorijske analize; hemijske mješavine otporne na kisjeline; hemijski dodaci muljevima za bušenje; hemijski dodaci tečnim pogonskim gorivima; hemijski elementi [fisioni]; hemijski preparati za naučne potrebe [osim

preparata za medicinske I veterinarske potrebe]; hemijski proizvodi za industriju; hemijski proizvodi za industriju [namijenjeni za olakšavanje dobivanja metalnih legura]; hemijski proizvodi za poljoprivredu [osim fungicida, herbicida, insekticida i parazitocida]; hemijski reagensi [nisu za medicinske ili veterinarske potrebe]; hidrati; hidraulični sastavi (tečnosti za hidraulične sisteme); hidrazin [bazični spoj]; hidrirani silicijumov dioksid [kieselgur]; hiposulfiti; hirurški zavoji (ljepljive materije za hirurške zavoje); hlor; hlorati; hlorhidrati; hloridi; hlorovodonična kiselina; hlorovodonična kiselina razblažena vodom; holmijum; holna kiselina; hormoni za brže sazrijevanje voća; hromati; hromna kiselina; hromna kiselina (soli hromne kiseline); hromna stipsa [alaum]; hromne soli; hromni oksid; humus (poklopci od humusa); humus [truležna zemlja]; ilovača; impregnacija kože (hemijski proizvodi za impregnaciju kože); impregnacija tekstila (hemijski proizvodi za impregnaciju tekstila); industrija (hemijski proizvodi za industriju); insekticidi (hemijski dodaci za insekticide); isparljivi alkali amonijaka [sirovina]; iterbijum; itirijum; izbjeljivanje (proizvodi za izbjeljivanje) [dekoloranti] za industrijske potrebe; izbjeljivanje masti (proizvodi za izbjeljivanje masti); izbjeljivanje organskih materija (proizvodi za izbjeljivanje organskih materija); izbjeljivanje ulja (proizvodi za izbjeljivanje ulja); izbjeljivanje voska (hemikalije za izbjeljivanje voska); izmjenjivači, jonski [hemijski proizvodi]; izotopi za industrijske potrebe; izrašaj hrasta koji se koristi za skupljanje masti (hrastove šišarke); jod za hemijske potrebe; jodidi za industrijske potrebe; jodirane bjelančevine [albumini]; jodna kiselina; jodne soli; jonski izmjenjivači [hemijski proizvodi]; kainit; kalajev dihidrid; kalcijum cijanamid [gnojivo]; kalcijum karbid; kalcijumske soli; kalcinovani natrijev karbonat; kalemljenje drveća (vosak za kalemljenje drveća); kalemljenje drveća, kit za kalemljenje drveća; kalifornijum [vjestrački dobijen hemijski element]; kalijev bihidrid; kalijum [pepelik]; kalijum dioksalat; kalijumov bikromat; kalijumov rastvor; kalijumov tartarat [krem] za hemijske svrhe; kalijumov tartarat [krem] za industrijske svrhe; kalijumov tartarat [krem] za prehrambenu industriju; kalupi (proizvodi za olakšavanje vađenja iz kalupa); kaljenje metala (proizvodi za kaljenje metala); kamena so; kamenac (proizvodi protiv stvaranja kamenca); kamenac (proizvodi za uklanjanje kamenca) ne za domaćinstvo; kamenac (sredstva protiv kamenca [kotlova]); kamfor za industrijske potrebe; karbidi; karbonati [soli ugljične kiseline]; karbonelium za zaštitu biljaka; kasa (drvena piljevina) [pulpal]; kasa za papir; kasu [ekstrakt akacije]; katalizatori, hemijski; kaustici [nagrizajuća sredstva] za industriju; kaustična luzina, kaustična soda; kazein za industrijske potrebe; kazein za prehrambenu industriju; keramičke smješe za pečenje [granule i prah]; keramički materijali u česticama za filtere; keramika (glazura za keramiku); keramika, tehnička (mješavina za proizvodnju tehničke keramike); kevbrako za industrijske potrebe [biljka]; kinematografski filmovi, senzibilizirani ali neosvijetljeni [neeksponirani]; kineska glina, ilovača; kirijum; kiseonik; kiseline (hemijske mješavine otporne na kiseline); kiseline; kiseljenje (bakteriološki preparati za kiseljenje); kit (uljni kit); kit za gume točkova vozila [unutrašnje gume točkova]; kit za ispunu šupljina u drveću [arborikultura kit za kalemljenje drveća]; kit za kožu; kit za kućišta [karoserije]; kit za obuću; kit za prozore; klijanje povrća (proizvodi protiv klijanja povrća); kobaltni oksid za industriju; kočnice (tečnosti za kočnice); kolodijum; končići na čarapama (proizvodi za sprječavanje raspustanja končića); kondenzovanje (hemijski proizvodi za kondenzovanje); konzervisanje cementa (proizvodi za konzervisanje cementa) osim boja i ulja; konzervisanje crijepa (proizvodi za konzervisanje crijepa) osim boja i ulja; konzervisanje cvijeća (proizvodi za konzervisanje cvijeća); konzervisanje farmaceutskih proizvoda (sredstva za konzervisanje farmaceutskih proizvoda); konzervisanje opeka (proizvodi za konzervisanje opeka) osim boja i ulja; konzervisanje piva (proizvodi za konzervisanje piva); konzervisanje prehrambenih namirnica (hemijski proizvodi za konzervisanje prehrambenih namirnica); konzervisanje zidova (proizvodi za konzervisanje zidova) osim boja i ulja; korozivni proizvodi; kosti (ugljenik od životinjskih kostiju); koža (hemijski proizvodi za impregnaciju kože); koža (hemijski proizvodi za osvježavanje kože); koža (hemijski proizvodi za postizanje nepropusnosti kože); koža (kit za kožu); koža (ljepila za kožne



proizvode); koža (proizvodi za stavljenje kože); koža (proizvodi za stavljenje životinjskih koža); koža (sredstva za prvu obradu kože); kožarnice (sumak za upotrebu u stavljenju); kožarnice (ulje za stavljenje kože); krečni acetat; krečni hlorid; krečni karbonat; kreozot za hemijske potrebe; kriogeni proizvodi; krypton; krompirovo brašno za industriju; krotanski aldehid; krvni ugljenik; ksenon; kućišta [karoserije] (kit za kućišta); kulture bioloških tkiva, osim za medicinske ili veterinarske svrhe; kulture mikroorganizama [ne za medicinske ili veterinarske potrebe]; kuvanje (sredstva za pomaganje kuvanja za industrijske potrebe); lakmusov papir; lakovi (razrjeđivači za lakove); laktoza [sirovina]; laktoza za industrijske svrhe; laktoza za prehrambene svrhe; lantan; lecitin za industrijske svrhe; lecitin za prehrambenu industriju; led (suvi led) [ugljen dioksid]; legure, metalne (hemikalije za ubrzavanje dobijanja metalnih legura); lemljenje (proizvodi za lemljenje); lemljenje (sredstva za lemljenje); lijepak; lijevanje (proizvodi za lijevanje) u livnicama; limunska kisjelina za industriju; lišće (proizvodi za skidanje lišća); litijum; litin [litijumov oksid ili hidroksid]; livaonice (proizvodi za lijevanje za livaonice); livaonice (vezivna sredstva za livaonice); lojna kisjelina; lutetijum; lužnata sol [tečni amonijak]; ljepila [aperture]; ljepila za industriju; ljepila za placate; ljepila za pločice za oblaganje; ljepila za zidne tapete; ljepilo, gluten (ne za kancelarijsku upotrebu ili domaćinstvo); ljepivo [nije za papirne proizvode ili za domaćinstvo]; ljepljive materije za hirurške zavoje [adezivi]; ljepljive materije za industriju [adezivi]; magnetni fluidi za industrijske potrebe; magnezijumov hlorid; magnezijumov karbonat; magnezit; manganat; manganov dioksid; mangovo drvo (kora mangovog drveta) za industrijske potrebe; masne kisjeline; masti (sredstva za izbjeljivanje masti); masti (sredstva za razgradnju masti); matične ćelije, osim za medicinske ili veterinarske svrhe; matiranje emajla i stakla (hemijska sredstva za matiranje emajla i stakla); matiranje stakla (proizvodi za matiranje stakla); meso (proizvodi za dimljenje mesa); meso (sredstva za omekšavanje mesa u industriji); metali (alkalno zemljani metali); metali (hemijska sredstva za ubrzanje dobijanja metalnih legura); metali (proizvodi za otpuštanje metala); metali (proizvodi za otvrdnjavanje [kaljenje] metala); metali pomiješani sa zemljom; metali, alkalni; metali, rijetki zemljani (soli rijetkih zemljanih metala); metaloidi; metan; metanol (proizvodi za destilaciju metanola); metil alkohol (proizvodi dobijeni destilacijom metilnog alkohola); metilni alkohol (sredstva za destilaciju metilnog alkohola); metilni alkohol [metanol]; metilni benzene; metilni eteri; mikroorganizmi (kulture mikroorganizama) osim onih za medicinske ili veterinarske potrebe; mikroorganizmi (preparati mikroorganizama) osim onih za medicinske ili veterinarske potrebe; mineralne kisjeline [neorganske]; mješavine za gašenje požara; mješavine za proizvodnju gramofonskih ploča; mliječna kisjelina; mliječni fermenti za hemijske potrebe; moderatori [usporivači] za nuklearne reaktore; morska voda za industriju; most (proizvodi za bistrenje mosta, šire); motori (hemijski proizvodi za uklanjanje taloga iz cilindra motora); motori (preparati protiv vrenja rashladnih sredstava za motore; motori s unutrašnjim sagorijevanjem (protiv-eksplozijske materije za motore s unutrašnjim sagorijevanjem); motori vozila (rashladna sredstva za motore vozila); mravlja kisjelina; mravlji aldehid za hemijske potrebe; mrlje (hemijski proizvodi za spriječavanje stvaranja mrlja na tkaninama); nafta (sredstva za razgradnju nafte) naftalin nagrizajuća sredstva za metale; naponski aktivni agensi natrijum; natrijumov bikromat; natrijumov hipohlorit; neodimijum; neon; nepropusnost cementa (preparati za postizanje nepropusnosti cementa); osim boja; nepropusnost kože (hemijski proizvodi za postizanje nepropusnosti kože); nepropusnost tekstila (preparati za postizanje nepropusnosti tekstila) osim boja; neptunijum; neutralizovanje otrovnih plinova (sredstva za neutralizovanje otrovnih plinova); nitrati; nuklearni reaktori (gorivo za nuklearne reaktore); obnavljanje gramofonskih ploča (proizvodi za obnavljanje gramofonskih ploča); obrada kože (sredstva za prvu obradu kože); obradivo tlo (hemijski proizvodi za gnojenje obradivog tla); obrađivanje zemlje (zemlja za obrađivanje); obuća (kit za obuću); ocaklina, glazura za keramiku; odljepljivanje (proizvodi za odljepljivanje); odljepljivanje (sredstva za odljepljivanje) [hemijska sredstva za pretvaranje skroba u tečnost]; odmašćivanje (sredstva za odmašćivanje u toku proizvodnih postupaka); ofset štampa (ploče senzibilizovane za

ofset štampu); oksalati [soli oksalne kisjeline]; oksalna kisjelina; oksid (antimonov oksid); oksid (hromov oksid); oksid (kobaltni za industriju); oksid (olovni oksid); oksid (živin oksid); oleinska kisjelina; oligoelementi (preparati oligoelemenata za biljke); olivin [hemijski proizvod]; olovni acetat; olovni arsenat; olovni oksid; omekšavanje kože (sredstva za omekšavanje kože nakon činjenja); omekšavanje mesa (proizvodi za omekšavanje mesa) u industriji; omekšavanje vode (proizvodi za omekšavanje vode); omekšivači za industrijske potrebe; ostaci od abrada zrna žitarica, za industrijske potrebe; otpuštanje metala (sredstva za otpuštanje) za potrebe metalurgije; ozalit papir za kopiranje s paus-papira; ozalit-papir; oživljavanje boja (hemijski proizvodi za oživljavanje boja) za industrijske potrebe; paladijevumovi hloridi; papir (baritni papir); papir (bjelančevinasti papir) [albuminizovani]; papir (fotometrički papir); papir (hemijski papir za eksperimente); papir (kaša za papir); papir (lakmusov papir); papir (osjetljivi papir); papir (ozalit papir); papir (papir od nitrata); papir (reaktivni papir); papir (samobojujući papir) [fotografija]; papir za fotografije; para (sredstva za sprečavanje kondenziranja pare); pektini za fotografske potrebe; pektini za industrijske svrhe; pektini za prehrambenu industriju; perborate od soda (natrijev perborat); perhlorati; perkarbonati; persulfate; persumporna kisjelina; pića (materije za filtriranje u industriji pića); pijesak za livnice; pikrinska kisjelina; pirogalna kisjelina; piroligena kisjelina [sirće od drva]; pivo (sredstva za bistrenje i konzervisanje piva); plakati (ljepila za plakate); plastične materije (raspršivači za plastične materije); plastične materije u sirovom obliku; plastificirajuće materije; plastisol; platno (senzibilizovano za fotografije); plemeniti metali (soli plemenitih metala za industriju); plin (proizvodi za pročišćavanje plina); plin za izbacivanje aerosol; plin, kruti za industriju; plinovi, otrovni (sredstva za neutralizovanje otrovnih plinova); ploče (senzibilizovane fotografske ploče); ploče (senzibilizovane za ofset štampu); ploče osjetljive na svjetlo [fotosenzibilne]; pločice za oblaganje (ljepila za pločice za oblaganje); plodovita sredstva [fertilizanti]; plutonijum; pojačivači gume (hemijski pojačivači gume); pojačivači papira (hemijski pojačivači papira); pokrivači od humusa; polonijum; poljoprivreda (gnojiva za potrebe poljoprivrede); poljoprivreda (hemijski proizvodi za potrebe poljoprivrede) osim fungicida, herbicida, insekticida i sredstava protiv parazita; pomoćne tečnosti za abrasive; popravak guma točkova (mješavine za popravak guma točkova vozila); popravak razbijenih predmeta (cement za popravak razbijenih predmeta); posrebrivanje (rastvori za posrebrivanje); posude od treseta za hortikulturu; potaša [bezvodni kalijev hidroksid]; praseodimijum; prečišćavanje (preparati za prečišćavanje); prehrambene namirnice (hemijski proizvodi za konzervisanje prehrambenih namirnica); premazivanje (proizvodi za premazivanje) za kalemljenje drveta; preparati za bistrenje šire (proizvodi za bistrenje šire); preparati za davanje čvrstine metalima (proizvodi za stvrdnjavanje metala)[kaljenje]; preparati za punjenje (proizvodi za punjenje) za tekstilnu industriju; preparati za punjenje [mašine] (materije za punjenje); pročišćavanje benzina (dodaci za pročišćavanje benzina); pročišćavanje plina (proizvodi za pročišćavanje plina); pročišćavanje ulja (proizvodi za pročišćavanje ulja); pročišćavanje vode (proizvodi za pročišćavanje vode); prometijum [Pm]; proptoksid (dušični protoksid); protaktinijum; proteini [sirovina]; protiveksplozivne materije za motore s unutrašnjim sagorijevanjem; prozorska stakla (sredstva protiv zamućivanja prozorskih stakala); prozorski kit; punjenje akumulatora (elektroliti za punjenje akumulatora); radijatori (hemijska sredstva za čišćenje radijatora); radijum za naučne potrebe; radioaktivni elementi za naučnu upotrebu; radon; rashladna sredstva za motore vozila rashladni proizvodi; raspršivači za plastiku; rastvarači za lakove rastvori za bojenje fotografija [razvijanje]; rastvori za fiksiranje [fotografija]; rastvori za galvanizaciju; rastvori za olakšavanje bušenja; razvijači za potrebe fotografske djelatnosti; razvijanje fotografija (rastvori za razvijanje fotografija); razvijanje fotografija (soli za razvijanje fotografija); reagensi (hemijski reagensi) nisu za medicinske i veterinarske potrebe; reaktivne materije [geteri reaktivni papir]; reaktori (moderatori za nuklearne reaktore); regulacija rasta biljaka (preparati za regulaciju rasta biljaka); rendgenski filmovi, senzibilizovani ali neosvijetljeni; renijum; riblje ljepilo [osim ljepila za papirnate proizvode, za domaćinstvo ili za

prehrambene svrhe]; rijetke zemlje [oksidometala od kojih je većina vrlo rijetka a imaju svojstva slična svojstvima aluminijuma); rubidijum; saharin; salicilna kiselina; samarijum; samljevena hrastova kora [hrastova kora u prahu]; samotonirajući papir [fotografija]; sapun (metalni sapun za industrijske potrebe); selen; senzibilizatori (fotografski senzibilizatori); silicijum; silikati; silikoni; sirće od drva [piroligena kiselina]; sirćetna kiselina (razblažena sirćetna kiselina); sirćetni anhidrid; sirova so; sjaj (proizvodi za uklanjanje sjaja); sjeme (proizvodi za zaštitu sjemena); skandijum; skrob (hemijska sredstva za razređivanje skroba) [sredstva za odljepljivanje]; skrob za industrijske potrebe; skrob za industriju; skrobna ljepljiva [osim ljepljiva koja se upotrebljavaju za papirnate proizvode ili za kućnu upotrebu]; slad, pivski (bjelančevine pivskog slada); sladila, vjestačka [hemijski proizvodi]; smola (sintetička smola u sirovom stanju); smola (vjestačka smola u sirovom stanju); smola od gurjona [gurjona] za proizvodnju laka; smrzavanje (sredstva protiv smrzavanja) [antifriz]; so za konzervisanje [ne za prehrambene namirnice]; so, kamena; sočivo (proizvodi protiv zamućenosti sočiva); soda (barijumova soda); soda (kaustična soda za industrijske potrebe); soda bikarbona za hemijske potrebe; soli (zlatne soli); soli [gnojivo]; soli [hemijski proizvodi]; soli alkalnih metala; soli dušične kiseline [nitrati]; soli kiselice; soli natrijevog karbonata [hemijski proizvodi]; soli plemenitih metala za industriju; soli rijetkih zemljanih metala; soli za bojanje metala; soli za galvanske članke; soli za industrijske potrebe; soli za razvijanje fotografija; spinel (blijedocrveni rubini) [hemijski proizvodi]; srebrne soli (rastvori srebrnih soli) za posrebrivanje; srebrni nitrat; staklo (hemijski proizvodi za zatamnivanje [matiranje] stakla); staklo (proizvodi za postizanje neprozirnosti stakla); staklo (proizvodi za zaštitu od gubljenja sjaja stakla); staklo (vodeno staklo) [silikatno]; statički elektricitet (proizvodi za neutralizovanje statičkog elektriciteta) ne za domaćinstvo; stearinska kiselina stelja [gnojivo stipsa (aluminijumova stipsa stipsa [alum]; stroncijum; sulfati; sulfidi; sulfid mid (benzoev sulfid mid); sulfonska kiselina; sumak za upotrebu u štavljenju; sumpor; sumporasta kiselina; sumporna kiselina; sumporni eter; sumporni prah za hemijske potrebe; superfosfati [gnojiva]; supstance za bistrenje vina (proizvodi za bistrenje vina); supstance za gašenje kreča (sredstva za gašenje kreča); supstrati za površinske usjeve [poljoprivreda]; svila, sirova (sredstva za ispiranje sirove svile); šalitra; šalitreni papir; šljaka [gnojivo]; štavljenje kože (materije za štavljenje kože); štavljenje kože (proizvodi za štavljenje kože); štavljenje kože (ulja za štavljenje kože); štavljenje životinjskih koža (proizvodi za štavljenje životinjskih koža); štednja goriva (proizvodi za štednju goriva); šumarstvo (hemikalije za šumarstvo) osim fungicida, herbicida, insekticida i sredstava protiv parazita; talijum; talk [magnezijev silikat]; talog u motoru (hemijska sredstva za uklanjanje taloga iz cilindra motora); tannin; taninska kiselina; tapete (ljepilo za papirne tapete); tapete (proizvodi za skidanje tapeta); tapioka (brašno tapioke za industriju); tartar [birska] (sredstva protiv stvaranja tartara); tartar za nefarmaceutske potrebe; tartarska kiselina; tečnosti za automatske prijenose; tečnosti za hidraulične krugove; tečnosti za kočnice; tečnosti za lemljenje; tečnosti za močenje duvana; tečnosti za servo uređaje; tečnosti za zavarivanje; tehnecijum; tekstil (hemikalije za impregnaciju tekstila); tekstil (hemikalije za oživljavanje tekstila); tekstil (preparati za postizanje nepropusnosti tekstila); telurijum; terbijum; teška voda; tetrahloridi; tiokarbanilid; titanit; titanov anhidrid za industriju; tkanina (hemikalije za sprečavanje stvaranja mrlja na tkaninama); tkanina za kopiranje nacrti s paus papira; tlo s algama kremenaićama [dijatomeljama]; toluene; toluol; torijum; tragacant guma za upotrebu u proizvodnji; trake [filmovi], senzibilizovane ali neeksponirane; treset (posude od treseta za povrtlarstvo); treset [gnojivo]; tulijum; tungstenska, volframska kiselina; ubrzivači vulkanizacije [proizvodi]; ugljenički prah za kaljenje; ugljenična kiselina; ugljenični hidrati; ugljenik; ugljenik (aktivni ugljenik); ugljenik (preparati životinjskog ugljenika); ugljenik (proizvodi za uštedu ugljenika); ugljenik (životinjski ugljenik); ugljenik od krvi; ugljenik od životinjskih kostiju; ugljenik sulfide; ugljenik tetraklorid; ugljenik za filtere; ugljenik (crnilo od ugljenika) za industriju; ugljenik, životinjski; ugljenik, životinjski (preparati od životinjskog ugljenika ulja (hemijski dodaci za ulja); ulje (proizvodi za izbjeljivanje ulja); ulje (proizvodi za

odvajanje ulja); ulje (proizvodi za razgradnju ulja); ulje (sintetičke materije za upijanje ulja); ulje za konzervisanje namirnica; ulje za prvu obradu kože; ulje za štavljenje kože; ulje za štavljenje kože; uljni kit; upijanje ulja (sintetičke materije za upijanje ulja); uranijum; uranijumov oksid; uranijumov oksid (nitrat uranijumovog oksida); vatra (proizvodi za zaštitu od vatre); vatrootporne materije; veziva za livnice; vinarstvo (baktericidi za vinarstvo) [hemikalije koje se upotrebljavaju u proizvodnji vina]; vino (proizvodi za bistrenje vina); vinova loza (hemikalije za zaštitu vinove loze od bolesti); vinski alcohol; viskoza; viterit; vlaga zidova (proizvodi protiv vlage zidova) osim boja; vlaženje (proizvodi za vlaženje koje se koriste u izbjeljivanju); vlaženje (proizvodi za vlaženje) za bojanje; vlaženje (proizvodi za vlaženje) za tekstilnu industriju; voće (hormoni za sazrijevanja voća); voda (destilovana voda); voda (proizvodi za omekšavanje vode); voda (proizvodi za pročišćavanje vode); voda (teška voda); vodonik vodonikov peroksid; vosak (hemijski proizvodi za izbjeljivanje voska); vosak za kalemljenje drveća; vulkanizacija (proizvodi za vulkanizaciju); vulkanizacija (sredstva za ubrzavanje vulkanizacije); zagrijavanje rashladnih sredstava motora (preparati protiv zagrijavanja rashladnih sredstava motora); zamućivanje [matiranje] (proizvodi za zamućivanje emajla ili stakla); zaštitni plin za zavarivanje; zavarivanje (hemijski preparati za zavarivanje); zavarivanje (topiva za zavarivanje); zavarivanje (zaštitni plinovi za zavarivanje); zemlja za obrađivanje; zemljani metali [metali pomiješani sa zemljom]; zemno-alkalni metali; zidovi (proizvodi protiv vlage za zidove) osim boja; zidovi (proizvodi za konzervisanje zidova) osim boja i ulja; zlatne soli; žarenje (keramičke mješavine za žarenje) [granule i prah]; želatin za fotografske potrebe; želatin za industrijske potrebe; željezne soli; žica (mješavine za izvlačenje žice); žitarice (ostaci od obrade zrna žitarica) za industrijske potrebe; žitni kukolj (hemijski proizvodi za zaštitu od žitnog kukolja); živa; živin oksid; živine soli; životinjske bjelančevine [sirovina]; životinjski ugljenik; životinjski ugljenik; životinjski ugljenik (preparati od životinjskog ugljenika).

Klasa 3: Abrazivi [sredstva za struganje, glačanje, poliranje]; aerosol za osvježivanje daha; aloe vera (preparati od aloe vera za kozmetičke svrhe); amonijak koji se upotrebljava kao deterdžent [slanica]; anisovo drvo (eterična ulja iz anisova drveta); apretura (skrobna apretura) [štirak]; arome [eterična ulja]; bademov sapun; bademovo mlijeko za kozmetiku; bademovo ulje; balsami, osim za medicinske svrhe; baze za cvijetne mirise; bergamota [drvo] (eterično ulje bergamote); bijeljenje [pranje] (proizvodi za bijeljenje) [alkalije]; bijeljenje [pranje] (soda za bijeljenje); bijeljenje rublja (bojila za upotrebu pri bijeljenju rublja); boje (hemikalije za posvijetljivanje boja veša za upotrebu u domaćinstvu); boje (proizvodi za uklanjanje boja); boje za toaletne potrebe; brada (boje za bradu); brada (sapun za brijanje brade); brijanje (kamen za brijanje) [adstringens]; brijanje (proizvodi za brijanje); brijanje brade (kamen za brijanje brade- adstringens); brisači automobilskih stakala (tečnosti za brisače automobilskih stakala); brkovi (vosak za brkove); brusni papir; brusno platno; cvijeće (ekstrakti cvijeća) [parfimerija]; cvijetni mirisi (baze za cvijetne mirise); čistionice (vosak za veš); čišćenje (proizvodi za čišćenje); čišćenje zubnih proteza (sredstva za čišćenje zubnih proteza); cilibar [parfemski proizvod]; dah (sprejevi za osvježavanje daha); dah (trake za osvježavanje daha); depilatori [proizvodi za uklanjanje dlačica]; deterdženti (krpe namočene deterdžentom) za čišćenje; deterdženti [osim onih koji se upotrebljavaju za medicinske potrebe ili tokom proizvodnih postupaka]; dezinfekcioni [dezinfekcioni] sapuni; dezodoransi za kućne ljubimce; dezodoransi za ljude ili za životinje; dezodoransni sapuni; dijamantin [sredstvo za struganje]; dlačice (sredstva za uklanjanje dlačica); drvo (mirišljivo drvo); ekstrakti cvijeća [parfimerija]; eterična ulja; eterične esencije; gelovi za izbjeljivanje zuba; gelovi za masažu, osim za medicinske svrhe; gvalterija (ulje od gvalterija) [biljka iz Sjeverne Amerike]; heliotropin; hidrogen (vodonični peroksid) za kozmetičke potrebe; izbjeljivači za kozmetičke potrebe; izbjeljivanje (soli za izbjeljivanje); jasminovo ulje; jonin [parfimerijski proizvod]; kađenje (proizvodi za kađenje) [mirisi]; kalijum hipohlorid [hromna rastvor za ispiranje]; kalijum hipohlorid [hromni rastvor za ispiranje]; kamen za glačanje [kamen vulkanskog porijekla]; kamen za peglanje kamenac (sredstva za uklanjanje kamenca) za potrebe domaćinstva;

karbidi metala (metalni ugljikovodonici) [abrazivi]; kedrovo eterično ulje; kolači (arome za kolače) [eterična ulja]; kolonjska voda; konzervisanje kožnih proizvoda (sredstva za konzervisanje kožnih proizvoda); kora kvilaje za čišćenje [vrsta biljke]; korund [abrazivno sredstvo]; kosa (boje za kosu); kosa (preparati za kovrdžanje kose); kosa (sredstva za bojenje kose); kovrdžanje kose (sredstva za kovrdžanje kose); kovrdžava kosa (sredstva za ravnanje prirodno kovrdžave kose); kozmetičke boje; kozmetički losioni (peškirići namočeni u kozmetičke losione); kozmetički nesesei [torbe s kozmetičkim proizvodima]; kozmetički proizvodi; kozmetički proizvodi za mršavljenje; kozmetički proizvodi za životinje; kozmetika (ukrasni detalji za kozmetičku upotrebu); koža (kozmetički proizvodi za njegu kože); koža (kreme za čišćenje kože); kožni proizvodi (kreme za kožne proizvode); kožni proizvodi (sredstva za čišćenje kožnih proizvoda); kožni proizvodi (sredstva za konzervisanje kožnih proizvoda) [lastila]; kreda za čišćenje; kreme za kozmetičke potrebe; kreme za kožne proizvode; kristali (natrijumovi kristali za čišćenje); krojački vosak; kućni ljubimci (šamponi za kućne ljubimce); kupanje (kozmetički preparati za kupanje); kupanje (soli za kupanje) ne za medicinske potrebe; kvilajla [biljka] (kora kvilajle) za čišćenje; lakovi (proizvodi za uklanjanje lakova); lakovi (sredstva za skidanje lakova); lakovi za kosu; lakovi za nokte; lavandina vodica; lavandino ulje; lice (bjelilo, rumenilo za lice); ličilačke boje [zidne] (proizvodi za uklanjanje ličilačkih boja); limun (eterično limunsko ulje); lišće biljaka (sjajila za lišće biljaka); losioni (kapilarni losioni); losioni (kozmetički losioni); losioni za kosu; losioni za upotrebu poslije brijanja; ljepila za kozmetičke potrebe; ljepila za učvršćenje umjetne kose, brkova, brada; ljepota (maske za ljepotu); maramice namočene u kozmetičke losione; mascara; maskare [parfimerijski proizvod]; maske za ljepotu; masne mrlje (proizvodi za uklanjanje masnih mrlja) [niju za upotrebu u proizvodnim peracijama]; masti za kozmetičke potrebe; medicinski sapuni; mirisi [parfemi]; mirisne vodice; mlijeko (bademovo za kozmetiku); mlijeko (toaletno mlijeko); mrlje (sredstva za uklanjanje mrlja); mršavljenje (kozmetički preparati za mršavljenje); naftni žele za kozmetičke potrebe; natapanje veša (proizvodi za natapanje veša); nesesei [torbe s kozmetičkim proizvodima]; nokti (lak za nokte); nokti (naljepnice za nokte); nokti (proizvodi za njegu noktiju); njega kože (kozmetički proizvodi za njegu kože); njega usta (nemedicinski proizvodi za njegu usta); njega zuba (proizvodi za njegu zuba); obrve (kozmetički proizvodi za obrve); obrve (olovke za obrve); obuća (kreme za obuću); obuća (kreme za obuću); obuća (paste za obuću); obučarska smola; obučarski vosak; odčepeljivanje odvodnih cijevi (preparati za odčepeljivanje cijevi); odvodne cijevi (preparati za odčepeljivanje odvodnih cijevi); olovke za kozmetičke potrebe; omekšavanje (kamen za omekšavanje); omekšivači; osvježavanje (sapuni za osvježavanje); osvježavanje daha (trake za osvježavanje daha); oštrenje (kameni za oštrenje); oštrenje (proizvodi za oštrenje); oživljavanje boja (hemijski proizvodi za oživljavanje boja) za upotrebu u domaćinstvu; papir (brusni papir); papir za poliranje [brusni]; parfemi; parfimiranje rublja (proizvodi za parfimiranje rublja); parfi miranje vazduha (preparati za parfimiranje vazduha); parketi (vosak za lakiranje parketa); pasta za kožne kaiševe za brijanje; paste za brijanje (pasta za brijanje); paste za poliranje; pepeo (vulkanski pepeo za čišćenje); pepermint (ekstrakt pepermint); pepermint za parfimeriju; pića (arome za pića) [eterična ulja]; platno posuto staklenim prahom za peglanje; platno za brušenje (smirgl platno); platno za poliranje [peglanje]; plavila za veš, plavilo; podovi (protivklizajuće tečnosti za podove); podovi (protivklizajući vosak za podove); poliranje (kamen za poliranje); poliranje (papir za poliranje); poliranje (platno za poliranje); poliranje (preparati za poliranje); poliranje voskom (materije za poliranje voskom); poliranje zubnih proteza (preparati za poliranje zubnih proteza); pomade za kozmetičke potrebe; potpuri [posudice s mirišljivim suhim laticama cvijeca]; pranje (proizvodi za pranje); pranje [bijeljenje] (proizvodi za bijeljenje rublja); pranje [bijeljenje] (proizvodi za pranje rublja utrljavanjem); prašak za kaiševe; pribor za brijanje (pasta za brijanje); protivklizajuće tečnosti za podove; protivklizajući vosak za podove; puder za šminkanje [milovka]; rastvarači boje; ravnanje prirodno kovrdžave kose (sredstva za ravnanje prirodno kovrdžave kose); rđa (proizvodi za uklanjanje rđe); rublje (mirisni proizvodi za rublje);

rublje (plavilo za rublje); rublje (proizvodi za natapanje rublja); ruž [rumenilo] za usne; ružino ulje; safrol; sapuni; sapuni protiv znojenja; sapuni za dezinfekciju [dezinfekciju]; sapuni za oživljavanje boja tekstila; sapuni za uklanjanje neugodnih mirisa [dezodoransi]; sapuni za umivanje; silicijumov karbid [abraziv]; sjaj (proizvodi za postizanje sjaja); sjajila za usne; sjajilo za usne; skrob za laštenje; skrobna apretura [štirka]; smola (obučarska smola); soda (rastvori sode za pranje) [luksija]; soda za bijeljenje rublja; soli za izbjeljivanje; soli za nemedicinske kupke; stakla (tečnosti za pranje stakala); stakleni papir [brusni papir]; statički elektricitet (proizvodi za neutralizovanje statičkog elektriciteta) za domaćinstvo; stipsa, alum [sredstvo za zgrušavanje krvi-adstringens]; stopala (sapuni protiv znojenja stopala); sunčanje (kozmetički preparati za sunčanje); sunčanje, preparati za sunčanje (kozmetički); sušenje suda (sredstva za sušenje suda u perilicama); suvi šamponi; suvo čišćenje (proizvodi za suva čišćenje); šamponi; šamponi za kućne ljubimce; šminka (proizvodi za skidanje šminke); šminkanje (proizvodi za šminkanje); šmirgl papir; šmirgla [sitnozrnati korund]; štapići (vatirani štapići za kozmetičku upotrebu); štapići tamjana za kađenje; talk za toaletne potrebe; tamjan; tamjan (štapići tamjana za kađenje); tapete (proizvodi za čišćenje tapeta); terpeni (nezasićeni ugljenikovodnici); terpentini [sredstvo za odmašćivanje]; terpentinska esencija [sredstvo za odmašćivanje]; toaletna sredstva protiv znojenja; toaletna ulja; toaletne boje; toaletne vodice; toaletni proizvodi; toaletno mlijeko; trepavice (kozmetički proizvodi za trepavice); trepavice (vještačke trepavice); tripoli kamen za poliranje [vrsta kamena]; tuširanje (preparati za tuširanje za ličnu higijensku upotrebu ili lične potrebe) [toaletne potrepštine]; ukrasni detalji za kozmetičku upotrebu; ulja (eterična ulja); ulje (bademovo ulje); ulje od gvalterije [biljka iz Sjeverne Amerike]; ulje za čišćenje; ulje za kozmetičke potrebe; ulje za parfimeriju; usne (rumenilo za usne) [ruž]; usta (nemedicinski proizvodi za njegu usta); vata za kozmetičke potrebe; vazduh (inkapsulirani vazduh pod normalnim pritiskom u kontejnerima, za čišćenje i uklanjanje prašine); vezivna sredstva za kozmetiku [astringensi]; vještačke trepavice; vještačke trepavice (ljepila za vještačke trepavice); vještački brkovi, brade, kosa (ljepila za učvršćenje vještačkih brkova, brada i kose); vještački nokti; vodice (mirisne vodice); vodice (toaletne vodice); vodonikov superoksid za kozmetičke potrebe; vosak (obučarski vosak); vosak [vosak]; vosak za brkove; vosak za čistionice; vosak za krojački obrt; vosak za parkete; vosak za parkete (sredstva za odstranjivanje voska za parkete); vosak za podove [masti]; vosak za poliranje; vosak za uklanjanje dlačica; vulkanski pepeo za čišćenje; zaštita od sunca; znojenje (toaletni proizvodi protiv znojenja); zubi (gelovi za izbjeljivanje zuba); zubne proteze (preparati za njegu zubnih proteza); zubne proteze (preparati za poliranje zubnih proteza); žeraniol (supstanca koja se nalazi najčešće u uljima za parfeme monoterpeneoid i alkohol).

Klasa 5: Abrazivna sredstva za zubarstvo; acetati za farmaceutske potrebe; adjuvansi za medicinske potrebe; akaricidi (sredstva protiv grinja); akonitin; albumin [bjelančevina] kao dodatak prehrani; aldehidi za farmaceutske potrebe; algicidi [sredstva za uništavanje algi]; alginat kao dijetetski dodatak prehrani; alginati za farmaceutsku upotrebu; alkalni jodidi za farmaceutske potrebe; alkaloidi za medicinske potrebe; alkohol za medicinske potrebe; aloe vera (preparati od biljke aloe vere za farmaceutsku upotrebu); aluminijum trioksid [glinica] (acetat aluminijum trioksida) za farmaceutske potrebe; amalgami za zubarstvo; amino kisjeline za medicinsku upotrebu; amino kisjeline za veterinarsku upotrebu; amonijak (tablete amonijakova hlorida); analgetici [sredstva za ublažavanje boli]; anestetici; angostura [grmolika biljka iz Južne Amerike] (kora angosture) za medicinske potrebe, anti-asmatski čaj; antibiotici; antireumatski prstenovi; antiseptici; antiseptička vata; aparati za dezinfekciju [dezinfekcioni] proizvodi za higijenske potrebe; apetit (sredstva za smanjenje apetita) za medicinske svrhe; apetit (tablete za smanjenje apetita); apoteka (priručna apoteka-kutije za prvu pomoć) [prva pomoć]; aseptična vata, pamuk; bademovo mlijeko za farmaceutske potrebe; bakalarna jetra (ulje iz bakalareve jetre); bakterije (kultura klica za bakteriologiju); bakterijski otrovi; bakterijski preparati za medicinske ili veterinarske potrebe; bakteriologija (kultura klica za bakteriologiju); bakteriološki preparati za medicinske ili veterinarske potrebe; balsam od gurjuna za

medicinske potrebe; balsami za medicinske potrebe; balsamici za medicinske potrebe; biljna vlakna (dijetetska); biocidi; biološki preparati za medicinske potrebe; biološki preparati za veterinarske potrebe; biserni prah za medicinsku upotrebu; bizmut (subnitrati bizmuta) za farmaceutske potrebe; bizmutski preparati za farmaceutske potrebe; bjelančevinasti preparati za medicinske potrebe; bjelančevine (namirnice na osnovi bjelančevina) za medicinske potrebe; bomboni za farmaceutske potrebe; bradavice (olovke za uklanjanje bradavica); brašno od lanenog sjemena za farmaceutsku upotrebu; brašno za farmaceutske potrebe; brom za farmaceutske potrebe; bronhodilatatori (preparati za bronhodilatatore); buđ (hemijski proizvodi za obradu buđi); buđ (hemijski proizvodi za tretiranje buđi); celuloza (kompleksni celulozni eteri za farmaceutske potrebe); celulozni eteri za farmaceutske potrebe; cement (zubarski cement); cement za životinjska kopita; cigarete bez duvana za medicinske potrebe; čaj protiv astme; čepići za anus; cinolin za medicinske potrebe; čišćenje (sredstva za čišćenje) [laksativi]; čišćenje (sredstva za čišćenje) [purgativi]; deterdženti za medicinske potrebe; dezinfekcionii [dezinfekcionii] proizvodi za hemijske zahode; dezodoransna sredstva osim onih za ličnu upotrebu ili za životinje; dezodoransna sredstva za odjeću i tekstil; dietil-etri za farmaceutske potrebe; digestivna sredstva za farmaceutske potrebe; digitalin [lijek]; dijabetički hleb prilagođen za medicinsku upotrebu; dijagnostika (proizvodi za dijagnostiku) za medicinske potrebe; dijastati [encimi] za medicinske potrebe; dijetetske namirnice za medicinske potrebe; dijetetski dodaci za životinje; dijetetski materije za medicinske potrebe; dijetetski napitci za medicinske potrebe; dobijanje zuba (preparati za olakšanje rasta zuba); dodaci stočnoj hrani za medicinske potrebe; droge za medicinske potrebe; drveni ugljalj za farmaceutske potrebe; duvan (ekstrakti duvana) [insekticidi]; elektrode elektrokardiografa (hemijski vodiči za elektrode elektrokardiografa); eliksiri [farmaceutski preparati]; enzimi kao dijetetski dodatak prehrani; enzimi za medicinske potrebe; enzimi za veterinarske potrebe; enzimski preparati za medicinske potrebe; enzimski preparati za veterinarske potrebe; ergot-lijek protiv krvarenja za farmaceutske potrebe; esencije za farmaceutske potrebe [dekokti]; eukaliptol za farmaceutske potrebe; eukaliptus za farmaceutske potrebe; farmaceutski proizvodi; fenol za farmaceutske potrebe; fermenti za farmaceutske potrebe; filoksera (hemijski proizvodi za uništavanje filoksere); flasteri; flasteri (tečnosti za skidanje flastera); flasteri [leukoplasti]; formalin za farmaceutske potrebe; fosfati za farmaceutske potrebe; fungicide; gaćice-pelene za bebe [nepromočive]; gamad (sredstva za uništavanje gamadi); gaza za zavijanje; germicidi [sredstva za uništavanje klica]; glaska kisjelina za farmaceutske potrebe; glavobolja (sredstva protiv glavobolje); glicerol za medicinske potrebe; glicerofosfati; gliste (proizvodi protiv glista); glukoza kao dijetetski dodatak prehrani; glukoza za medicinske potrebe; gorčica za farmaceutske potrebe; grinje (sredstva protiv grinja) [akaricidi]; groznica (sredstva protiv groznice); guaikol za farmaceutske potrebe; guma za medicinske potrebe; guma za zubarske potrebe; gumigut [žuta smola] za medicinske potrebe; gurjun (balzam od gurjuna) za medicinske potrebe; hematogena sredstva; hemijski preparati za farmaceutske potrebe; hemijski preparati za medicinske potrebe; hemijski preparati za veterinarske potrebe; hemijski reagensi za medicinske ili veterinarske potrebe; hemijski vodiči za elektrode elektrokardiografa; hemijsko-farmaceutski proizvodi; hemoglobin; hemoroidi (proizvodi za liječenje hemoroida); hemostatske olovke; hidrastin; hidrastinin; hidrirani hlor za farmaceutske potrebe; hidrofilni pamuk [vata]; hidrogen [vodonični peroksid] za medicinske potrebe; higijenske gaćice; higijenske gaćice kod nezadržavanja mokraće; higijenske pelene kod nezadržavanja mokraće; higijenski peškirići za menstruaciju; higijenski tamponi; higijenski ulošci (pojasevi za higijenske uloške); hirurška tkanina; hirurški implantanti [živo tkivo]; hloroform; hljeb (dijabetički hljeb prilagođen za medicinsku upotrebu); hmelj (ekstrakt hmelja) za farmaceutske potrebe; hormoni za medicinske potrebe; hrana za odojčad [bebe]; hranjivi dodaci prehrani; implantanti (hirurški implantanti); infuzije (medicinske infuzije); inkontinencija [nezadržavanje mokraće] (higijenske gaćice kod nezadržavanja mokraće); inkontinencija [nezadržavanje mokraće] (higijenske pelene kod nezadržavanja mokraće); insekti (proizvodi za odbijanje insekata); insekti (tamjan za

odbijanje insekata); insekticidi; intimna higijena (preparati za intimnu higijenu) za medicinske svrhe; irska mahovina za medicinske potrebe; izotopi za medicinske potrebe; jalapa [purgativ]; jastučići za dojenje; jastučići za žuljeve na nogama; jod za farmaceutsku upotrebu; jodidi za farmaceutske potrebe; jodna tinktura; jodoform; jojoba ljekoviti [srdovica] (pasta od jojobe); kađenje (proizvodi za kađenje) za medicinske potrebe; kalijumove soli za medicinske potrebe; kalomel, živin hlorid; kamfor za medicinske potrebe; kamforno ulje za medicinske potrebe; kantarid [španska muva] (prašak od kantarida); kapsule za lijekove; karbonelium [sredstvo protiv parazita]; kašu za farmaceutske potrebe [ekstrakt akacije]; kaustici za farmaceutske potrebe; kazein kao dijetetski dodatak; kedrovo drvo protiv insekata; kevbrako za medicinske potrebe [biljka]; kineski tradicionalni lijekovi; kinin za medicinske potrebe; kininova kora za medicinske potrebe; kiseonik (kupke s kiseonikom); kiseonik za medicinsku upotrebu; kisjeline za farmaceutske potrebe; kit (zubarski kit); kokain; kolir [lijek za ispiranje očiju]; kolir [ljekovita tečnost za oči]; kolodion za farmaceutske potrebe; kompleksni eteri za farmaceutske potrebe; kondurango za medicinsku upotrebu [biljka] (kora biljke kondurango); kontaktna sočiva (preparati za čišćenje kontaktnih sočiva); kontaktna sočiva (tečnost za kontaktna sočiva); kontracepcija (hemijska sredstva za kontracepciju); kontrasti, radiološki (materije za radiološke kontraste) za medicinske potrebe; kore za farmaceutske potrebe; korov (proizvodi za uništavanje korova) [herbicidi]; kosa (medicinski preparati za rast kose); kostani cement za hirurgiju i ortopediju; koža (farmaceutski proizvodi za njegu kože); kreč (proizvodi od kreča za farmaceutske potrebe); kreme za medicinske potrebe [pomade]; kreozot za farmaceutske potrebe; kroton (kora krotona); krv za medicinske potrebe; krvna plazma; kukolj (hemijski proizvodi za uništavanje kukolja); kultura klica za bakteriologiju; kulture bioloških tkiva za medicinske svrhe; kulture bioloških tkiva za veterinarske svrhe; kulture mikroorganizama za medicinske ili veterinarske potrebe; kupke (blato za kupke); kupke (medicinske kupke); kupke (soli za medicinske kupke); kupke (terapeutski preparati za kupke); kupke s kiseonikom; kupke, medicinske (morska voda za medicinske kupke); kurare [otrov]; kurje oči (proizvodi protiv stvaranja kurjih očiju); kvasac kao dijetetski dodatak prehrani; kvasac za farmaceutsku upotrebu; kvasija [biljka] za medicinske potrebe; lak (zubarski lak); laktoza [mliječni šećer] za farmaceutsku upotrebu; laneno brašno za farmaceutsku upotrebu; laneno sjeme kao dodatak prehrani; laneno sjeme za farmaceutsku upotrebu; laneno ulje kao dijetetski dodatak prehrani; larve (proizvodi za uništavanje larvi); lecitin kao dijetetski dodatak prehrani; lecitin za medicinsku upotrebu; legure plemenitih metala za zubarstvo; losioni za farmaceutsku upotrebu; losioni za veterinarsku upotrebu; losioni, farmaceutski (maramice natopljene farmaceutskim losionima); lubrikanti za ličnu seksualnu upotrebu; lupulin za farmaceutsku upotrebu [žuti prah dobijen iz hmelja]; lijekovi za čišćenje krvi; lijekovi za humanu medicine; lijekovi za jačanje živaca; lijekovi za veterinarske potrebe; lijekovi za zubarske potrebe; ljekovite trave; ljekoviti čajevi za medicinske svrhe; ljekovito blato; ljekovito korijenje; ljepila za zubne proteze; ljepljive trake za medicinske potrebe; magnezijum za farmaceutske potrebe; mangrovo drvo (kora mangrovog drveta) za farmaceutske potrebe; masti za farmaceutske potrebe; masti za medicinske potrebe; masti za veterinarske potrebe; matična mliječ kao dijetetski dodatak prehrani; matična mliječ za farmaceutsku upotrebu; matične ćelije za medicinske svrhe; matične ćelije za veterinarske potrebe; medicinski alkohol; medicinski čaj; medicinski napitci; melasna voda za farmaceutske potrebe; melem protiv promrzlina (farmaceutski balsami protiv promrzlina); melemi za utrljavanje; menstruacija (higijenski ulošci za menstruaciju); menstruacija [menstruacija] (tamponi za menstruaciju); mentol; migrena (olovke protiv migrene); mikroelementi (preparati mikroelemenata za ljudsku i životinjsku prehranu); mikroorganizmi (hranjive materije za mikroorganizme); mikroorganizmi (kulture mikroorganizama za medicinske ili veterinarske potrebe); mineralne kupke (soli za mineralne kupke); mineralne vode (soli mineralnih voda za kupke); mineralne vode (soli mineralnih voda); mineralne vode za medicinske potrebe; mineralni dodaci prehrani; mirisne soli protiv nesvjestic; mirisni, dimeći stapići; mirođija za medicinske potrebe; miševi (proizvodi za uništavanje miševa); mliječne masti; mliječni



fermenti za farmaceutske potrebe; mliječni šećer [laktoza] za farmaceutsku upotrebu; mliječno brašno za odojčad; mlijeko od badema za farmaceutske potrebe; mlijeko od slada za medicinske potrebe; modeliranje (vosak za modeliranje u zubarstvu); mokraćna kisjelina (sredstva protiv stvaranja mokraćne kisjeline); moleskin za medicinske potrebe; moljci (proizvodi protiv moljaca); morska voda za medicinske kupke; mršavljenje (medicinski čaj za mršavljenje); mršavljenje (medicinski preparati za mršavljenje); mršavljenje (tablete za mršavljenje); muholovke; murobolan [biljka] (kora murobolana za farmaceutske potrebe); muve (lijepak za muve); muve (proizvodi za uništavanje muva); muzenje (mast za muzenje); naftni žele za medicinske potrebe; narkotici; narukvice (medicinske narukvice); narukvice protiv reume; natrijumove soli za medicinske potrebe; nepromoćive gaćice-pelene za bebe; nesvjestica (soli protiv nesvjestice);njega usta (medicinski proizvodi za njegu usta);obadi (ulja protiv obada); oblozi (vrući oblozi); oblozi od gorušice [melemi]; oči (preparati za ispiranje očiju); oči (štitnici za oči za medicinske potrebe); odbijanje insekata kod pasa (proizvodi za odbijanje insekata kod pasa)[repulzivi]; odojčad (hrana za odojčad); ogrlice protiv parazita za životinje; okrepljujući lijekovi; olovke za spaljivanje rana, kaustične olovke; olovke za uklanjanje bradavica; olovke za zaustavljanje krvarenja [hemostatske olovna voda [rastvor bazičnog olovnog acetata za njegu opekotina i slično]; omamljujuća sredstva [narkotici]; opekotine (proizvodi za zaštitu od opekotina); opekotine od sunca (masti za zaštitu od opekotina od sunca); opijum; opijumski lijekovi [opijati]; opodeldok [lijek protiv bolova]; opoterapijski proizvodi; ostaci od obrade zrna žitarica, za dijetetsku ili medicinsku potrebu; osvježavanje vazduha (sredstva za osvježavanje vazduha); otrov za pacove; otrovi; pamuk za medicinske potrebe; papir protiv moljaca; papir za obloge od slačice; paraziti (ogrlice protiv parazita) za životinje; paraziti (proizvodi protiv parazita); parazitocidi [sredstva za uništavanje parazita]; pektini za farmaceutske potrebe; pelene za bebe [odojčad]; pepermint za farmaceutske potrebe; pepsini za farmaceutske potrebe; peptoni za farmaceutske potrebe; peroksid za medicinske potrebe; perut (farmaceutski proizvodi protiv peruti); pesticide; peškirići natopljeni farmaceutskim losionom; pijavice za medicinske potrebe; pilule za farmaceutske potrebe; piretrum prah [biljka] (prah od piretruma); plemeniti metali (legure plemenitih metala za zubarstvo); plin za medicinske potrebe; plombiranje zuba (materijali za plombiranje zuba); pojasevi za higijenske uloške; polen kao dijetetski dodatak prehrani; pranje životinja (proizvodi za pranje životinja); prašci za farmaceutske potrebe; preparati protiv cvijetanja [kriptogame] (proizvodi protiv cvijetanja); preparati za zaustavljanje krvarenja [za stezanje]; priručna apoteka za putovanje, medicinske torbe; pročišćavanje vazduha (proizvodi za pročišćavanje vazduha); promrzline (proizvodi protiv promrzlina); propolis kao dijetetski dodatak prehrani; propolis za farmaceutsku upotrebu; proteinski dijetetski dodaci prehrani; proteinski dodaci prehrani za životinje;proteze, zubne (porculan za zubne proteze); prsteni protiv reume; prsteni za kurje oči; psi (losioni za pse); psi (sredstva za odbijanje insekata kod pasa) [repulzivi]; psi (sredstva za pranje pasa); pšenicne klice kao dijetetski dodatak prehrani; purgative; pušenje (trave za pušenje) za medicinske svrhe; puževi (proizvodi za uništavanje puževa); radijum za medicinske potrebe; radioaktivni proizvodi za medicinske potrebe; radiološki kontrasti (materije za radiološke kontraste za medicinske potrebe); rameni povići za hirurške potrebe; rane (ljekovite obloge za rane); rashladni sprejevi za medicinske svrhe; rastvarači za skidanje flastera; rastvori za medicinske potrebe [tinkture]; ravena [biljka] (korijen ravena) za farmaceutsku upotrebu; reuma (narukvice protiv reume); reuma (prstenovi protiv reume); riblje brašno za farmaceutske potrebe; ricinusovo ulje za medicinske potrebe; sarsapalija [biljka] za medicinsku upotrebu; sedative; seksualna aktivnost (preparati za smanjivanje seksualne aktivnosti); serumi; serumoterapeutski lijekovi; sikativi za medicinske potrebe [sredstva za brzo zarastanje rana]; sirup za farmaceutske potrebe; sjeme lana za farmaceutsku upotrebu; skrob za dijetetske ili farmaceutske potrebe; slačica (ulje od slačice za medicinske potrebe); slačica za farmaceutske potrebe; slad za farmaceutske potrebe; sladovo mlijeko za medicinske potrebe; slatki korjen za farmaceutske potrebe; soda bikarbona za farmaceutske potrebe; soli mineralne vade; soli

protiv nesvjestice; soli za medicinske kupke; soli za medicinske potrebe; sperma za vještačku oplodnju; sterilizacija (proizvodi za sterilizaciju); steroidi; stočna hrana (medicinski dodaci stočnoj hrani); stoka (sredstva za pranje stoke); stopala (lijekovi protiv znojenja stopala); strihinin; sulfamidi [lijekovi]; sumporne trake za dezinfekciju; sumporni prah za farmaceutske potrebe; sunce (masti protiv opekotina od sunca); sunčanica (farmaceutski proizvodi protiv sunčanice); suđeri, ljekoviti za rane; šećer (žuti šećer za medicinske potrebe); šećer za medicinske potrebe; štapići od slatkog korjenja za farmaceutske potrebe; tablete antioksidanti; tablete za farmaceutske potrebe; tamjan za odbijanje insekata; tamnjenje kože (tablete za tamnjenje kože); tamponi za menstruaciju; tartar kreme za farmaceutske potrebe; tartar za farmaceutske potrebe; terapijski preparati za kupke; termalne vode; terpentin za farmaceutske potrebe; terpentinsko ulje za farmaceutske potrebe; timol za farmaceutske potrebe; tkanina (hirurška tkanina); tkanina za zavoje; tlo (sredstva za sterilizaciju zemljišta); torbe s lijekovima za putovanje [priručne apoteke]; trake (ljepljive trake za medicinske potrebe); trave za pušenje za medicinske potrebe; trudnoća (hemijska sredstva za dijagnosticiranje trudnoće); truležne gljivice (proizvodi protiv truležnih gljivica); ugljenik, drveni za farmaceutske potrebe; ulošci (higijenski ulošci); ulje (kamforno ulje za medicinske potrebe); ulje (ricinusovo ulje za medicinske potrebe); ulje iz bakalarove jetre; ulje mirođije za medicinske potrebe; ulje protiv ugriza obada; ulje za medicinske potrebe; umirujuća sredstva [sedativi]; uspavlivanje (sredstva za uspavlivanje); usta (medicinski proizvodi za njegu usta); vaginalne kupke; vaccine; vata za medicinske potrebe; vazduh (preparati za parfemisanje vazduha); vazduh (proizvodi za osvježavanje vazduha); vazduh (proizvodi za pročišćavanje vazduha); vesikanti [sredstva za stvaranje mjehurića na koži]; veterinarski proizvodi; vinova loza (hemijski proizvodi za liječenje bolesti vinove loze); vitaminski preparati; vještačka oplodnja (sperma za vještačku oplodnju); vlakna za zavoje [gaza]; voda (bijela voda) [rastvor bazičnog olovnog acetata za njegu opekotina]; voda (morska voda za medicinske kupke); vodica od komoraca za medicinsku upotrebu; vosak za modeliranje za potrebe zubarstva; zaštita za gaćice [higijenski proizvodi]; zatvor [konstipacija] (lijekovi protiv zatvora); zavijanje rana (materijal za zavijanje rana); zavoji [kompresse]; zavoji za previjanje rana; znojenje (lijekovi protiv znojenja); zubarski cement; zubarski kit; zubarski lak; zubi (materijali za plombiranje zuba); zubi (preparati za olakšavanje dobijanja zuba); zubne mješavine od zlata; zubne proteze (ljepila za zubne proteze); zubne proteze (porculan za zubne proteze); zubni amalgam; zubni otisci (materijali za zubne otiske); želatin za medicinske svrhe; žitarice (ostaci od abrade zrna žitarica) za medicinske potrebe; žitni kukolj [glavnica] (hemijski proizvodi za uklanjanje žitnog kukolja); živina mast; životinje (proizvodi za pranje životinja); životinjska kopita (cement za životinjska kopita); životinjske štetočine (proizvodi za uništavanje životinjskih štetočina); žuljevi (proizvodi protiv žuljeva); žuljevi na nogama (jastučići za žuljeve na nogama); žvakaće guma za medicinske potrebe.

---

(210) **Ž-2024-102**

(220) 07.03.2024.

(731) PFIZER INC., 66 Hudson Boulevard East, 10001-2192, New York, NY, US

(540)

## ABRYSVO

(550) I

(740) Mladen Đ. Čolović, Marka Radovića 37, 1. sprat, stan br. 4., 81000, Podgorica

(511) Klasa 5: Farmaceutski i medicinski preparati i supstance; vaccine.

---

(210) **Ž-2024-104**

(220) 08.03.2024.

(731) Mylan Inc., 1000 Mylan Boulevard, 15317, Canonsburg, Pennsylvania, US

(540)

## VIATRIS EVERYWHERE HEALTH MATTERS

(550) I

(740) Miladin Popović, Đoka Miraševića 21/III, 81000, Podgorica

(511) Klasa 44: Pružanje informacija u vezi sa dijagnostičkim, profilaktičkim i terapijskim svojstvima farmaceutskih proizvoda; medicinske usluge; usluge medicinske pomoći; telemedicinske usluge.

---

(210) **Ž-2024-105**

(220) 08.03.2024.

(731) Hemofarm A.D. farmaceutsko-hemijska industrija Vršac, Beogradski put bb, 26300, Vršac, RS

(540)

## VLADENA

(550) I

(740) AOD MSA IP - Milojević Sekulić Advokati, Karađorđeva 65, 11000, Beograd

(511) Klasa 5: Farmaceutski proizvodi.

---

(210) **Ž-2024-106**

(220) 11.03.2024.

(731) Teoren shpk, Autostrada Durrës-Tiranë, Km 15, Durrës, AL

(540)



(550) I

(740) AOD "Lutovac & partneri", Bulevar Ivana Crnojevića 93, 81000, Podgorica

(511) Klasa 11: Aparati za filtriranje vode. Klasa 35: Upravljanje i vođenje poslovanja uređaja i usluga za filtriranje vode.

Klasa 40: Usluge tretmana (prečišćavanja) vode, iznajmljivanje opreme za filtriranje vode u hotelima, restoranima i katering (usluge snabdijevanja hranom i pićem).

---

(210) **Ž-2024-107**

(220) 11.03.2024.

(731) CATALYSIS, S.L., Calle Macarena, 14, 28016, Madrid, ES

(540)



(550) I

(740) AOD "Lutovac & partneri", Bulevar Ivana Crnojevića 93, 81000, Podgorica

(511) Klasa 3: Nemedicinski kozmetički i toaletni preparati (sredstva za ličnu higijenu); preparati za njegu kose, losioni za kosu, preparati za tretman kose; nemedicinski preparati za njegu kože, nemedicinske kreme za njegu kože; parfimerija, etarska ulja, kozmetika; kozmetički preparati za njegu kože; kozmetika za životinje; šamponi za kućne ljubimce, šamponi za životinje; nemedicinski šamponi, sapuni, losioni, kozmetičke kreme i preparati za kupanje za ljudsku i životinjsku upotrebu (koji nisu za medicinsku upotrebu).

---

(210) **Ž-2024-108**

(220) 11.03.2024.

(731) CATALYSIS, S.L., Calle Macarena, 14, 28016, Madrid, ES

(540)

**GLIZIGEN**

(550) I

(740) AOD "Lutovac & partneri", Bulevar Ivana Crnojevića 93, 81000, Podgorica

(511) Klasa 3: Nemedicinski kozmetički i toaletni preparati; nemedicinski preparati za njegu kože, nemedicinske kreme za njegu kože; ruževi, ruževi sa balzamom i kreme za usne; vlažne maramice za čišćenje za higijensku i kozmetičku upotrebu; parfimerija, etarska ulja, kozmetika; balzami, koji nisu za medicinsku upotrebu; losioni za kozmetičku upotrebu; nemedicinska sredstva za čišćenje za intimnu ličnu higijenu; preparati za ispiranje za ličnu higijenu ili dezodoranske svrhe (toaletni preparati); sredstva za vaginalno ispiranje za ličnu higijenu ili dezodoranske svrhe; maramice natopljene kozmetičkim losionima; kozmetički preparati za njegu kože; nemedicinski sapuni, losioni, kozmetičke kreme i preparati za kupanje (koji nisu za medicinsku upotrebu) za upotrebu ljudi i životinja; kozmetika za životinje.

---

(210) **Ž-2024-109**

(220) 11.03.2024.

(731) CATALYSIS, S.L., Calle Macarena, 14, 28016, Madrid, ES

(540)

## VIUSID

(550) I

(740) AOD "Lutovac & partneri", Bulevar Ivana Crnojevića 93, 81000, Podgorica

(511) Klasa 1: Hemikalije za upotrebu u poljoprivredi, hortikulturi i šumarstvu; đubriva za zemljište i biljke; regulatori i stimulatori rasta biljaka, hemikalije za liječenje bolesti biljaka, preparati za jačanje biljaka; đubriva i hranljiva sredstva za rast biljaka i regulatori rasta za upotrebu u poljoprivredi; nutrijenti za biljke; prihrana za biljke; preparati za regulaciju rasta biljaka; biostimulatori za biljke; preparati koji pospešuju rast biljaka; biološki preparati koji nisu za medicinsku ili veterinarsku upotrebu; preparati od mikroelemenata za biljke; đubriva, preparati za đubrenje, azotna đubriva, fosfati (đubriva); poljoprivredne hemikalije, osim fungicida, herbicida, insekticida i parazitocida; hortikulturalne hemikalije, osim fungicida, herbicida, insekticida i parazitocida; hemikalije za upotrebu u šumarstvu, osim fungicida, herbicida, insekticida i parazitocida; biljna đubriva; đubriva za zemlju; hemijski preparati za sprječavanje infekcija biljnim patogenima; hemijski preparati za sprječavanje bolesti vinove laze; hemijski preparati za sprječavanje bolesti žitarica; nutritivni preparati za biljke.

Klasa 5: Farmaceutski, medicinski i veterinarski preparati; dijetetska hrana i supstance prilagođene za medicinsku ili veterinarsku upotrebu, dodaci ishrani za ljude i životinje; pomoćna sredstva (adjuvanti) za upotrebu u medicinske svrhe; dietetska pića prilagođena za upotrebu u medicinske svrhe; imunostimulanti; medicinska pića; nutraceutski preparati za terapijske ili medicinske namjene; dodaci ishrani; farmaceutski preparati; vitaminski preparati.

Klasa 31: Hrana i pića za životinje; životinjska hrana; pića za kućne ljubimce; jela od ribe za ishranu životinja; stočna hrana, hrana za domaće životinje, krma; brašno za životinje; hrana za kućne ljubimce.

---

(210) **Ž-2024-110**

(220) 11.03.2024.

(731) AstraZeneca AB, , SE-151 85, Södertälje, SE

(540)

## KOSELUGO

(550) I

(740) AOD "Lutovac & partneri", Bulevar Ivana Crnojevića 93, 81000, Podgorica

(511) Klasa 5: Farmaceutski preparati i supstance.

---

(210) **Ž-2024-115**

(220) 12.03.2024.

(731) PLAN PROMET d.o.o., Krehin Gradac 229, Čitluk, BA

(540)

## ZLATNI DUKAT

(550) I

(740) Božidar Radulović, Baku 30/5, 81000, Podgorica

(511) Klasa 34: Duvan, duvanski proizvodi, cigarete, cigare, cigariljosi, ostali predmeti za pušače, papirići za cigarete, papir za motanje cigareta, upaljači za cigarete, šibice, usnici za cigarete, tube za cigarete (hiltne), filteri za cigarete, sjeckalice za vrške cigareta, lule, pušačka oprema, zamjene za duvan, arome za duvan, spremnici za duvan i humidori.

---

(210) **Ž-2024-116**

(220) 13.03.2024.

(731) Sandoz AG, Viaduktstrasse 3, 4051, Basel, CH

(540)

## BIXODALAN

(550) I

(740) AOD MSA IP - Milojević Sekulić Advokati, Karađorđeva 65, 11000, Beograd

(511) Klasa 5: Farmaceutski preparati za ljudsku upotrebu.

---

(210) **Ž-2024-117**

(220) 13.03.2024.

(731) Sandoz AG, Viaduktstrasse 3, 4051, Basel, CH

(540)

## MEROCARBA

(550) I

(740) AOD MSA IP - Milojević Sekulić Advokati, Karađorđeva 65, 11000, Beograd

(511) Klasa 5: Farmaceutski preparati, naime antibakterijski.

---

(210) **Ž-2024-155**

(220) 04.04.2024.

(731) UPL Mauritius Limited, 6th Floor, Suite 157B, Harbor Front Building, President John Kennedy Street, Port Louis, MU  
(540)

## GOTIVER

(550) I

(740) Mladen Đ. Čolović, Marka Radovića 37, 1. sprat, stan br. 4., 81000, Podgorica

(511) Klasa 1: Hemikalije koje se koriste za tretiranje sjemena.

---

(210) **Ž-2024-190**

(220) 07.05.2024.

(731) Shanghai Spacesail Technologies Co., Ltd., Room 502-2 Block 6, No. 1158 Jiuting Zhongxin Road, Jiuting Town, Songjiang District, Shanghai, CN

(540)



(550) I

(740) Miladin Popović, Đoka Miraševića 21/III, 81000, Podgorica

(511) Klasa 9: Prenosnici elektronskih signala; radio aparati; antene; navigacioni instrumenti; modemi; navigacioni aparati za vozila [putni računari]; aparati za satelitsku navigaciju; aplikacije za računarske softvere koje se mogu preuzimati; mrežni komunikacioni uređaji; računarske softverske aplikacije za pametne telefone, koje se mogu preuzimati.

Klasa 38: Slanje poruka; komunikacija preko računarskih terminala; prenos poruka i slika posredstvom računara; pružanje informacija u oblasti telekomunikacija; iznajmljivanje uređaja za slanje poruka; komunikacija preko mreže optičkih vlakana; iznajmljivanje telekomunikacione opreme; satelitski prenos; obezbjeđivanje telekomunikacionih veza sa globalnom računarskom mrežom; omogućavanje pristupa računarskim bazama podataka; prenos digitalnih datoteka; striming [protok] podataka; radio komunikacije; usluge geolokacije [telekomunikacione usluge]; usluge pružanja internetskih usluga [ISP]; usluge elektronske razmjene podataka [EDI]; prenos elektronskih poruka; prenos zvuka, slike i podataka u vidu signala; iznajmljivanje komunikacione opreme; usluge telekomunikacijskog pristupa; pružanje "frame relay" usluga povezivanja radi prenosa podataka; usluge bežične širokopojasne komunikacije; komunikacijske usluge putem računarskih mreža; usluge elektronske

komunikacije; prenos podataka; satelitski prenos podataka, zvuka i slike; emitovanje radio programa [radiodifuzija]; konsultantske usluge u vezi sa telekomunikacijama; pružanje usluga onlajn foruma; aeronautičke telekomunikacijske usluge; numeričko slanje poruka; usluge telekomunikacijskog portala; bežične usluge privatnih telefonskih centrala [PBX].

**Klasa 42:** Istraživanja u oblasti tehnologije telekomunikacija; dizajniranje, održavanje i ažuriranje računarskog softvera; softver kao usluga [SaaS]; usluge podrške u oblasti informacione tehnologije [IT] [rešavanje problema sa softverom]; usluge kodiranja podataka; čuvanje rezervne kopije podataka van mreže; elektronsko pohranjivanje podataka; platforma kao usluga [PaaS]; razvoj računarskih platformi; dizajn i razvoj softvera iz oblasti mobilnih aplikacija.

---



**OBJAVA ŽIGOVA**  
***Publication of trademarks***

(111) **16743**

(151) 16.10.2024.

(210) Ž-2022-216

(220) 21.04.2022.

(732) GOLDEN GOOSE S.P.A., VIA PRIVATA ERCOLE MARELLI 10, 20139, MILANO, IT

(540)



(550) I

(740) Pavle Tripković, Vladike Visariona Borilovića, Master Quart, ulaz C1, stan 6, Podgorica

(511) Klasa 18: Koža i imitacije kože koje nisu obuhvaćene drugim klasama; životinjske kože, krzna; koferi i putne torbe; kišobrani i suncobrani; štapovi za hodanje; bičevi, saračka oprema i sedlarska roba; aktovke; sportske torbe; torbe za planinare; torbe za kampere; torbe za svakodnevnu upotrebu; torbe za plažu; torbice za oko struka; torbe sa ručkom četvrtaste; male ručne torbe; mekane četvrtaste torbe sa ručkom; torbe sa ručkom sa mehanizom za zatvaranje; torbe za teretanu; torbe za planinarenje; futrole za ključeve; mrežaste vrećice (torbice) sa lancem; torbe za noćenje; cilindrične torbe; torbe za ledja; torbe za rame; putni koferi; višenamenske sportske torbe; torbe za nošenje kućnih ljubimaca; platnene torbe za kupovinu; koferi i torbe sa ručkom za vučenje; torbe za šminku, bez sadržaja; torbe za divljač (lovačka oprema); putne torbe za odeću; kožne torbe i novčanici; mrežaste torbe za kupovinu; putne torbe za obuću; torbe za nošenje beba; torbe za kupovinu od tekstila; kožne torbe, koferi i novčanici; tašne (u obliku pisma, vrećice) od kože, za pakovanje; torbe za nakit od tekstilnih materijala (prazne); poslovne tašne; kutijice za kartice (futrole); držači kreditnih kartica (u obliku novčanika); okviri za ručne torbe; ručne torbe; kutije za šešire od kože; ranci; futrole za ključeve [kožna galanterija]; kutije za muzičku opremu; novčanici; tašne; ruksaci; ručke za kofere; ataše torbe; kožni putni koferi; torbe za alat od kože, prazne; putni sanduci; setovi za putovanje od kože; torbice za kozmetiku, bez sadržaja; kutije od kože ili kožnih površina; futrole od kože ili kožnih površina; remenje za bradu, od kože; prekrivači od kože (krzna); krzno; remenje (koža); kožni gajtani; kožni uzani kaiševi; niti od kože; površine (profili) od kože; moleskin tkanina (imitacija kože); kožne trake za rame; ogrlice za životinje.

Klasa 25: Odeća, obuća, pokrivala za glavu; odeća od imitacije kože; kožna odeća; odeća za gimnastiku; haljine; bade mantili; bandane [marame]; portikle, ne od papira; beretke; donji veš; zaštitna odeća; boa (ženski okovratnici); tregeri; korzeti; ženske čarape; čarape; košulje; bodi (žensko rublje); šeširi; kaputi; kapuljače (odeća); kaiševi (odevni proizvodi); pojasevi za novac (odeća); najlonske čarape; kragne (odeća); odvojive kragne; štitnici za uši (odeća); odeća za bebe (odevni predmeti); odela; odeća za plažu; kostimi za maskenbale; kravate; askot kravate; trake za glavu (odeća); džepne maramice za odela; jakne (odeća); podvezice; suknje; haljine bez rukava; pojasevi, mideri i steznici; rukavice (odeća); skijaške rukavice; kišni mantil; trikotaža (odeća); odeća od žerseja; grejači za noge; helanke (pantalone); livreje; čarape i pletena trikotaža; džemperi; grejači za ruke (odeća); suknje-pantalone; bokserice; prsluci; pantalone; parke (vindjakne); krzna za odeću; pidžame; narukvice (odeća); pončo; džemperi; podvezice za čarape; držači čarapa; grudnjaci; sandale;

sandale za kupanje; cipele; papuče za kupanje; gimnastičarska obuća; obuća za plažu; obuća za trening; šalovi; ešarpe kao odeća; gaćice; mantili; spoljna odeća; podsuknje; noćne spavaćice do kolena; polučizme; čizme; šalovi (krzneni); majice; setovi (odeća); viziri (kape); drvene cipele (obuća); đonovi za cipele.

---

(111) **16744**

(151) 25.10.2024.

(210) Ž-2022-282

(220) 08.06.2022.

(732) Shenzhen MicroBT Electronics Technology Co., Ltd., Unit 801, Hangsheng Science & Technology Tower, Gaoxin South 6th Road, Nanshan District, Shenzhen, CN

(540)



(550) I

(740) Miladin Popović, Đoka Miraševića 21/III, 81000, Podgorica

(511) Klasa 9: Poluprovodnici; integrisana kola; čipovi [integrisana kola]; računarske mašine; aparati za obradu podataka; računarska memorija, uređaji; računari; računarski hardver; računarski hardver za rudarenje kriptovaluta; kabineti prilagođeni za računare; materijali za električne vodove [žice, kablovi], kontrolne table [za struju]; unutrašnji ventilatori za hlađenje kompjutera; prekidači, električni; adapteri za utikače.

Klasa 38: Iznajmljivanje telekomunikacione opreme; slanje elektronskih poruka; prenos informacija putem elektronskih komunikacionih mreža; elektronski prenos podataka i dokumenata putem računarskih terminala; elektronski prenos informacija i podataka; računarski potpomognut prenos slika; informacije o telekomunikacijama; obezbjeđivanje pristupa globalnim računarskim mražama; pružanje usluga razmjene trenutnih poruka; usluge digitalnih telekomunikacionih mreža; prenos informacija putem elektronskih komunikacionih mreža; elektronski prenos podataka i dokumenta između korisnika računara; usluge komunikacije putem računarskih terminala; usluge obezbjeđivanja pristupa globalnim računarskim mrežama korisnicima; usluge obezbjeđivanja pristupa bazama podataka; striming (protok) podataka; prenos video sadržaja na zahtjev; usluge emitovanja kablovskih radija; usluge mobilne komunikacije; iznajmljivanje telekomunikacionih uređaja.

Klasa 42: Usluge autentifikacije korisnika putem "blockchain" tehnologije; usluge konsultovanja u vezi sa tehničkim istraživanjem; usluge tehničkog istraživanja; ažuriranje i održavanje računarskog softvera; usluge računarskog dizajna i razvoja; iznajmljivanje računarskog hardvera; usluge integracije računarskih sistema; usluge dizajniranja i razvoja računarskog firmvera; iznajmljivanje veb servera; usluge dizajniranja i razvoja računarskog hardvera i softvera; izrada kontrolnih programa za upravljačke i pogonske sklopove na električni pogon; usluge dizajniranja materijala za pakovanje i zamotavanje; usluge "backup" računara na daljini; usluge istraživanja u oblasti informacionih tehnologija; usluge testiranja računarskog programa; usluge elektronskog skladištenja za arhiviranje elektronskih podataka; usluge savjetovanja u vezi sa informacionim tehnologijama.

---

(111) **16745**

(151) 25.10.2024.

(210) Ž-2022-283

(220) 08.06.2022.

(732) Shenzhen MicroBT Electronics Technology Co., Ltd., Unit 801, Hangsheng Science & Tehnology Tower, Gaoxin South 6th Road, Nanshan District, Shenzhen , CN

(540)

## Whatsminer

(550) I

(740) Miladin Popović, Đoka Miraševića 21/III, 81000, Podgorica

(511) Klasa 9: Poluprovodnici; integrisana kola; čipovi [integrisana kola]; računarske mašine; aparati za obradu podataka; računarska memorija, uređaji; računari; računarski hardver; računarski hardver za rudarenje kriptovaluta; kabineti prilagođeni za računare; materijali za električne vodove [žice, kablovi], kontrolne table [za struju]; unutrašnji ventilatori za hlađenje kompjutera; prekidači, električni; adapteri za utikače.

Klasa 38: Iznajmljivanje telekomunikacione opreme; slanje elektronskih poruka; prenos informacija putem elektronskih komunikacionih mreža; elektronski prenos podataka i dokumenata putem računarskih terminala; elektronski prenos informacija i podataka; računarski potpomognut prenos slika; informacije o telekomunikacijama; obezbjeđivanje pristupa globalnim računarskim mrežama; pružanje usluga razmjene trenutnih poruka; usluge digitalnih telekomunikacionih mreža; prenos informacija putem elektronskih komunikacionih mreža; elektronski prenos podataka i dokumenta između korisnika računara; usluge komunikacije putem računarskih terminala; usluge obezbjeđivanja pristupa globalnim računarskim mrežama korisnicima; usluge obezbjeđivanja pristupa bazama podataka; striming (protok) podataka; prenos video sadržaja na zahtjev; usluge emitovanja kablovskih radija; usluge mobilne komunikacije; iznajmljivanje telekomunikacionih uređaja.

Klasa 42: Usluge autentifikacije korisnika putem "blockchain" tehnologije; usluge konsultovanja u vezi sa tehničkim istraživanjem; usluge tehničkog istraživanja; ažuriranje i održavanje računarskog softvera; usluge računarskog dizajna i razvoja; iznajmljivanje računarskog hardvera; usluge integracije računarskih sistema; usluge dizajniranja i razvoja računarskog firmvera; iznajmljivanje veb servera; usluge dizajniranja i razvoja računarskog hardvera i softvera; izrada kontrolnih programa za upravljačke i pogonske sklopove na električni pogon; usluge dizajniranja materijala za pakovanje i zamotavanje; usluge "backup" računara na daljini; usluge istraživanja u oblasti informacionih tehnologija; usluge testiranja računarskog programa; usluge elektronskog skladištenja za arhiviranje elektronskih podataka; usluge savjetovanja u vezi sa informacionim tehnologijama.

---

(111) **16746**

(151) 28.10.2024.

(210) Ž-2022-355

(220) 17.08.2022.

(732) Marija Milićev, Omladinskih brigada bb/29, Bečići, ME

(540)



(550) I

(511) Klasa 20: Nameštaj, ogledala, okviri za slike; proizvodi (koji nisu obuhvaćeni drugim klasama) od drveta, plute, trske, rogoza, vrbovog pruća, roga, kosti, slonovače, kitove kosti, školjki, ćilibara, sedefa, morske pene i zamene svih ovih materijala, ili od plastike.

---

(111) **16747**

(151) 31.10.2024.

(210) Ž-2023-100

(220) 22.03.2023.

(732) Six Continents Limited, 1 Windsor Dials, Arthur Road Windsor, SL4 1RS , Berkshire, GB

(540)

## VIGNETTE

(550) I

(740) Mladen Čolović, Marka Radovića 37, Podgorica

(511) Klasa 35: Usluge upravljanja hotelima i odmaralištima; usluge franšizinga hotela i odmarališta; usluge poslovnog savjetovanja i savjetovanja u vezi sa upravljanjem hotelima i odmaralištima, operacijama i franšizingom; poslovno upravljanje hotelima i odmaralištima; usluge marketinga hotela, odmarališta i nekretnina; upravljanje podsticajnim programima i programima lojalnosti potrošača; usluge promocije u vidu programa lojalnosti potrošača i podsticajnih programa; usluge koje se odnose na upravljanje poslovanjem i franšizingom u spa centrima: usluge upravljanja prodajom nekretnina koje uključuju stambene kondominijume; usluge oglašavanja ili promovisanja u vezi sa prodajom ili zakupom stambenih kondominijuma.

Klasa 36: Usluge nekretnina, naime, razvoj, lizing, upravljanje, iznajmljivanje i posredovanje u stanovima, kondominijumima, nekretninama sa vremenski limitiranim vlasništvom, stambenim nekretninama, nekretninama za odmor i objektima i pogodnostima u vezi sa tim; usluge razmjene nekretnina sa vremenski limitiranim vlasništvom.

Klasa 43: Hotelske usluge; pružanje usluga privremenog smještaja; usluge restorana; usluge smještaja u odmaralištu; usluge bara; usluge kafea; usluge koktel bara; usluge rezervacije hotela; usluge rezervacije restorana; ugostiteljske usluge za obezbjeđivanje hrane i pića; obezbjeđivanje prostorija za konferencije, sastanke i izložbe i prostorija za bankete i društvene događaje opšte namjene; pravljenje rezervacija i bukiranje smještaja i obroka za druge u spa centrima; usluge rezervacije putovanja i smještaja, naime rezervisanje i bukiranje privremenog smještaja; usluge rezervacije putovanja, naime rezervisanje i bukiranje restorana i obroka; usluge doručka; usluge prijavljivanja i odjavljivanja u hotelu; usluge snek bara; usluge elektronskog informisanja u vezi sa hotelima; usluge

restorana za ponijeti; usluge smještaja kućnih ljubimaca koje se pružaju kao karakteristika hotelskih usluga.

---

(111) **16748**

(151) 07.11.2024.

(210) Ž-2022-520

(220) 30.12.2022.

(732) ALKALOID AD Skopje, Blvd.Aleksandar Makedonski 12, 1000, Skopje, MK

(540)

## Alkaloid Nutraceuticals

(550) I

(740) Miladin Popović, Đoka Miraševića 21/III, Podgorica

(511) Klasa 5: Dijetetski i hranljivi dodaci; nutraceutici kao dodaci ishrani; nutraceutski preparati za terapijske ili medicinske namjene; vitaminski dodaci ishrani; mineralni hranljivi dodaci ishrani; medicinski dodaci ishrani; medicinski čaj; biljni ekstrakti za medicinske namjene; biljni čajevi za medicinske svrhe; Ijekovito bilje; dodaci ishrani sa kozmetičkim dejstvom; kolagen za upotrebu u medicini; dodaci ishrani koji sadrže vitamine; dijetetski suplementi za medicinsku upotrebu; vitaminski preparati; kazein kao dodatak ishrani.

Klasa 30: Čaj; biljni čajevi; nemedicinski biljni čajevi.

Klasa 35: Oglašavanje; onlajn reklamiranje na računarskoj mreži; vođenje poslova; poslovno upravljanje; kancelarijski poslovi; pružanje komercijalnih savjeta i informacija potrošačima pri izboru roba i usluga; komercijalne informacione usluge dostupne putem interneta; usluge veleprodaje u vezi sa dodacima ishrani; usluge maloprodaje u vezi sa dodacima ishrani.

---

(111) **16749**

(151) 07.11.2024.

(210) Ž-2022-494

(220) 07.12.2022.

(732) ALKALOID AD Skopje, Blvd.Aleksandar Makedonski 12, 1000, Skopje, MK

(540)

## TOLZANO

(550) I

(740) Miladin Popović, Đoka Miraševića 21/III, Podgorica

(511) Klasa 5: Farmaceutski preparati za kardiovaskularne bolesti; farmaceutski preparati za liječenje hiperholesterolemije.

---

(111) **16750**

(151) 07.11.2024.

(210) Ž-2023-257

(220) 12.07.2023.

(732) Milan Markolović i Stevo Markolović, Ulica Andrije P. Markolovića br. 9, 85000, Bar, ME i Makedonska 6A, 85000, Bar, ME

(540)



**BARTULANKA**

(550) I

(511) Klasa 29: Jestiva ulja i masti.

Klasa 30: Čaj, med, sirće, sosovi (kao dodaci), začini.

Klasa 31: Sveže voće i povrće, sjeme, prirodne biljke i cvijeće.

Klasa 33: Vino, rakija i ostala alkoholna pića (izuzev piva).

Klasa 35: Vođenje poslova, poslovno upravljanje (maloprodaja, veleprodaja, uvoz i izvoz, online prodaja). Sakupljanje u korist drugih, čitavog niza roba ( ne uključujući i njihov transport) omogućavajući klijentima da zgodno razgledaju i kupuju ovu robu; takve usluge mogu se pružati u prodavnicama na malo, rasprodajama, porudžbinama poštom preko kataloga ili putem elektronskih medija, na primer preko web site-a ili televizijskih programa za kupovinu.

---

(111) **16752**

(151) 12.11.2024.

(210) Ž-2022-496

(220) 08.12.2022.

(732) House of Prince A/S, Bernstorffsgade 50, 1557, Copenhagen V, DK

(540)

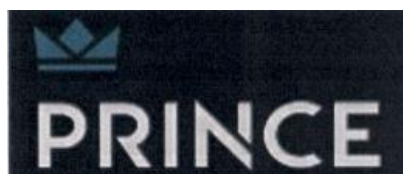

(550) I

(740) Miladin Popović, Đoka Miraševića 21/III, Podgorica

(511) Klasa 34: Cigarete; duvan, sirov ili prerađan; duvan za zamotavanje; duvan za lulu; duvanski proizvodi; zamjene za duvan (koje nijesu za upotrebu u medicini); cigare; cigarilosi; upaljači za cigarete za pušače; upaljači za cigare za pušače; šibice; artikli za pušače; papir za cigarete; tube za cigarete; filteri za cigarete; džepni aparati za zamotavanje cigareta; ručne mašine za ubrizgavanje duvana u papirne tube; elektronske cigarete; tečnosti za elektronske cigarete; duvanski proizvodi namijenjeni za zagrijavanje.

---

(111) **16753**

(151) 19.11.2024.

(210) Ž-2020-198

(220) 10.06.2020.

(732) PREKOVEZE DOO Podgorica, ul. Sima Barovića br.20, Podgorica, ME

(540)



(550) I

(511) Klasa 16: Papir, karton i proizvodi od tih materijala koji nisu obuhvaćeni drugim klasama; štamparski proizvodi; proizvodi za uvezivanje knjiga; fotografije; pribor za pisanje; ljepila (ljepljive materije za papirne proizvode ili za kućne potrebe); slikarski pribor; kistovi; pisaće mašine i kancelarijski pribor (osim namještaja); oprema za nastavu i obuku (osim aparata); plastični materijali za ambalažu (koji nisu obuhvaćeni drugim klasama); štamparska slova; klišeji.

Klasa 35: Oglašavanje i reklamiranje; vođenje komercijalnih poslova; komercijalna administracija; kancelarijski poslovi.

Klasa 41: Obuka; stručno osposobljavanje; razonoda; sportske i kulturne djelatnosti.

---

(111) **16754**

(151) 19.11.2024.

(210) Ž-2020-199

(220) 10.06.2020.

(732) PREKOVEZE DOO Podgorica, ul. Sima Barovića br.20, Podgorica, ME

(540)



(550) I

(511) Klasa 16: Papir, karton i proizvodi od tih materijala koji nisu obuhvaćeni drugim klasama; štamparski proizvodi; proizvodi za uvezivanje knjiga; fotografije; pribor za pisanje; ljepila (ljepljive materije za papirne proizvode ili za kućne potrebe); slikarski pribor; kistovi; pisaće mašine i



kancelarijski pribor (osim namještaja); oprema za nastavu i obuku (osim aparata); plastični materijali za ambalažu (koji nisu obuhvaćeni drugim klasama); štamparska slova; klišeji.

Klasa 35: Oglašavanje i reklamiranje; vođenje komercijalnih poslova; komercijalna administracija; kancelarijski poslovi.

Klasa 41: Obuka; stručno osposobljavanje; razonoda; sportske i kulturne djelatnosti.

---

(111) **16755**

(151) 22.11.2024.

(210) Ž-2022-375

(220) 31.08.2022.

(732) KABUSHIKI KAISHA TOSHIBA (TOSHIBA CORPORATION), 1-1,SHIBAURA 1-CHOME,MINATO-KU, TOKYO, JP

(540)

## TOSHIBA

(550) I

(740) Božidar S. Radulović, Baku 30/5, 81000, Podgorica

(511) Klasa 1: Hemijski proizvodi koji se upotrebljavaju u industriji, nauci, fotografiji, kao i u poljoprivredi, hortikulturi i šumarstvu; neprerađene veštačke smole, neprerađene plastične materije; smeše za gašenje požara i za sprečavanje požara; preparati za kaljenje i zavarivanje; materije za šavljenje životinjske kože; lepljive supstance koje se upotrebljavaju u industriji; gitovi i druge materije za punjenja; kompost, prirodna đubriva, veštačka đubriva; biološki preparati za upotrebu u industriji i nauci; Industrijski hemijski proizvodi; fotokatalizatori; dezodoransi i tečnost za sterilizaciju za industrijsku upotrebu; voda za elektrolizu; magnetni materijali; strukturalna keramika; providni film za LED modul; fina keramika; scintilatori; fosfori koji reprodukuju stanje sunčevog spektra; gorivo za nuklearne reaktore; fisioni materijal za nuklearnu energiju; plastika [sirovi materijal].

Klasa 2: Boje, firnajzi, lakovi; sredstva za zaštitu od rđe i truljenja drveta; materije za bojenje, boje; mastila za štampanje, obeležavanje i graviranje; sirove prirodne smole; metali u obliku listova i praha za slikanje, dekorisanje, štampanje i umetnost; pigmenti; toner za štampače i fotokopir mašine; toner za faks mašine; kertridži sa tonerom, punjeni, za štampače i fotokopirne mašine; napunjeni toner kertridži za faks mašine; premazi [boje]; štamparsko mastilo; uljane boje za upotrebu u umetnosti; vodene boje za upotrebu u umetnosti.

Klasa 3: Nemedicinska kozmetika i toaletni preparati; nemedicinska sredstva za čišćenje zuba; parfimerijski proizvodi, etarska ulja; sredstva za beljenje i druge supstance za upotrebu u perionicama; preparati za čišćenje, poliranje, ribanje i abrazivni preparati; dezodoransi za ljude ili za životinje; preparati za čišćenje; kozmetika; sprejevi za telo; antiperspiranti [toaletni proizvodi]; mirisi; preparati za parfemisanje vazduha; potpouri [mirisi].

Klasa 4: Industrijska ulja i masti, vosak; maziva; jedinjenja za skupljanje, vlaženje i vezivanje prašine; goriva i materije za osvetljavanje; sveće i fitilji za osvetljavanje; gorivo; čvrsta goriva; tečna goriva; gasovita goriva; plinsko gorivo; gorivo od biomase; mineralno gorivo; vodonična goriva; električna energija.

Klasa 5: Farmaceutski, medicinski i veterinarski preparati; sanitarni preparati za upotrebu u medicini; dijetetska hrana i supstance prilagođene za upotrebu u medicini ili veterinarsku upotrebu, hrana za bebe; dijetetski dodaci [dodaci ishrani] za ljude i životinje; flasteri, materijali za zavijanje; materijali

za plombiranje zuba, zubarska smola; dezinfekciona sredstva; preparati za uništavanje životinjskih štetočina; fungicidi, herbicidi; dezodoransi, osim za ljude ili za životinje; antibakterijski preparati; lekovito bilje; antiseptici; laksativi; sredstva za dezinfekciju; reagens papir za medicinske svrhe; fumiganti; preparati za sterilizaciju; insekticidi; sredstva protiv insekata.

**Klasa 6:** Obični metali i njihove legure, rude; metalni materijali za građevinarstvo i konstruisanje; metalne prenosive konstrukcije; neelektrični kablovi i žice od običnog metala; sitna gvoždarska roba; metalni kontejneri za skladištenje ili transport; sefovi; obični metali, neobrađeni ili poluobrađeni; legure običnog metala; materijal od metala; rezervoari od metala; ne-gvozdeni metali.

**Klasa 7:** Mašine, mašinski alati, električni alati; motori, osim za suvozemna vozila; mašinske spojnice i transmisioni elementi, osim za suvozemna vozila; poljoprivredne sprave, osim ručnih alata koji se pokreću ručno; inkubatori za jaja; automatske mašine za prodaju; mašine za obradu metala; električni aparati za zavarivanje; ručni alati, na mehaničko pokretanje; građevinske mašine i aparati; mašine i aparati za hvatanje i skladištenje retkih metala; mašine i aparati za utovar-istovar; liftovi; pokretne stepenice; pokretne staze; aparati za upravljanje liftovima, pokretnim stepenicama, pokretnim stazama, mašinama i aparatima za utovar-istovar; lanci [delovi mašina] za liftove, pokretne stepenice, pokretne staze, mašine i aparate za utovar-istovar; kaiševi za liftove, pokretne stepenice, pokretne staze, mašine i aparate za utovar-istovar; mašine i aparati za hemijsku obradu; aparati za dobijanje vodonika elektrolizom vode; superprovodni filteri (za mašine); mašine za pripremu pića, elektromehaničke; mašine za pripremu hrane, elektromehaničke; električni aparat za mochi (pirinčane kolače); mašina za poliranje pirinča; električni prerađivači hrane; električni sekači za povrće; mašine za proizvodnju papira; mašine za štampanje; knjigovezački aparati i mašine za industrijske svrhe; poljoprivredne mašine; mašine za obradu plastike; mašine za oblikovanje; mašine za proizvodnju poluprovodnika; aparati za UV zračenje za upotrebu u procesima proizvodnje poluprovodnika i tečnih kristala; oprema za ultraljubičasto zračenje za industrijsku upotrebu; neelektrični pokretači, koji nisu za kopnena vozila; delovi za neelektrične pokretače; kotlovi za parne mašine; turbine, osim za kopnena vozila; izmenjivači toplote [delovi mašina]; vodenice; turbine na vetar; pneumatske ili hidraulične mašine i instrumenti; pumpe [mašine]; pumpe [delovi mašina ili motora]; vakuumske pumpe [mašine]; kompresori [mašine]; mašine za prodaju; mašine za točenje goriva za benzinske stanice; pumpe za hidrogen na benzinskim stanicama; mašine za pranje veša; mehanički parking sistemi; mašine za pranje sudova; usisivači; robotski usisivači; električne mašine za sakupljanje prašine; električne mašine i aparati za poliranje voskom; mašinski elementi [ne za kopnena vozila]; prenosnici za mašine; segmenti kočnica, osim za vozila; ventili [delovi mašina]; mašine za sabijanje otpada; mašine za drobljenje otpada; 3D štampači; starteri za motore; motori, električni, osim za kopnena vozila; strujni generatori; dinama; generatori električne energije; instalacije na vetar za proizvodnju električne energije [vetroelektrane]; hidroelektrične instalacije za proizvodnju električne energije [hidroelektrane]; termoenergetske instalacije za proizvodnju energije; geotermalni sistemi za proizvodnju energije; generatori energije na gas; električni blenderi za kućne potrebe; dinamo četke.

**Klasa 8:** Ručni alati i sprave, kojima se ručno upravlja; pribor za jelo; ručno oružje, osim vatrenog oružja; brijači; ravne pegle; električne i neelektrične mašine za šišanje kose za ličnu upotrebu; sprave za uvijanje kose; turpije za nokte, električne ili neelektrične; sekači za nokte, električni ili neelektrični; klešta za nokte; pegla za šivenje; pribor za brijanje; setovi za pedikir; uvijači za trepavice; setovi za manikir.

**Klasa 9:** Aparati i instrumenti naučni, istraživački, navigacioni, geodetski, fotografski, kinematografski, audiovizuelni, optički, za vaganje, merenje, signalizaciju, otkrivanje, testiranje, inspekciju, spasavanje i nastavu; aparati i instrumenti za provođenje, prekid, transformaciju, akumulaciju, regulisanje ili kontrolu distribucije ili upotrebe električne energije; aparati i instrumenti za snimanje, prenošenje, reprodukovanje ili obrađivanje zvuka, slike ili podataka; podaci koji su snimljeni i koji se mogu preuzeti, računarski softver, prazni nosači podataka za digitalno ili analogno

snimanje i skladištenje; mehanizmi za aparate koji se pokreću kovanicama; registar kase, uređaji za računanje; računari i periferni računarski uređaji; odela za ronjenje, maske za ronjenje, čepovi za uši za ronioce, štipaljke za nos za ronioce i plivače, rukavice za ronioce, aparati za disanje za podvodno plivanje; aparati za gašenje požara; uređaji za upravljanje liftom koji koristi akumulatorske baterije tokom prekida napajanja električnom energijom; uređaji za kontrolu saobraćaja liftova uz predhodnu oznaku predviđenog sprata; ozonizatori [ozonatori]; elektrolizeri; aparat za elektrolizu za laboratorijsku upotrebu; uređaji za pravljenje nacрта; elektronske kase; mašine za brojanje i sortiranje novca; fotokopirni aparati [fotografski, elektrostatički, termički]; matematički instrumenti; mašine za utiskivanje vremena i datuma; kontrolni satovi [uređaji za snimanje vremena]; mašine sa perforiranim karticama za kancelarije; glasačke mašine; aparati za proveru žigosane pošte; mašine za sortiranje, razvrstavanje i poništavanje pošte; mašine za sortiranje pošte na osnovu optičkog prepoznavanja znakova (OCR); ATM mašine (bankomati); elektronske automatske mašine za pregled karata; registarske kase za upravljanje elektronskim nepapirnim računima; pametni telefoni za upravljanje elektronskim nepapirnim računima; mobilni telefoni za upravljanje elektronskim nepapirnim računima; lični digitalni asistenti za upravljanje elektronskim nepapirnim računima; tablet računari za upravljanje elektronskim nepapirnim računima; terminali na prodajnom mestu (POS terminali) za upravljanje elektronskim nepapirnim računima; računarski serveri za upravljanje elektronskim nepapirnim računima; računarski hardver i programi za upotrebu u omogućavanju korisnicima da upravljaju elektronskim računima koji sadrže nepapirne sisteme; humanoidni roboti sa veštačkom inteligencijom; električni aktuatori; požarni alarmi; alarmi; aparati za upozorenje protiv krađe; svetla upozorenja za hitne slučajeve; meteorološke mašine i aparati za sprečavanje katastrofa; železnički signali; upozoravajuća svetla za avione; softver za kompjuterske igre, koji se može preuzeti; softver za kompjuterske igre, snimljen; simulatori za upravljanje i kontrolu vozila; simulatori letenja; simulatori za sportsku obuku; laboratorijski aparati i instrumenti; mikročipovi koji sadrže DNK sonde; elektronski aparati koji se sastoje od hardvera, mikročipova i softvera za ispitivanje, proučavanje i istraživanje gena i genetskog materijala; DNK čipovi; kinematografske mašine i aparati; filmski projektori; fluorescentni ekrani; 3D naočare; kamere [za fotografiju]; aparati za analizu DNK za upotrebu u laboratorijama; mašine i instrumenti za merenje ili ispitivanje; gasometri [merni instrumenti]; vage za kupatilo; vaga za medicinsku upotrebu; uređaji za bezbednost železničkog saobraćaja; snimači događaja; mašine i uređaji za prenos radio talasa; električni uređaji za kontrolu, ispitivanje i nadzor za generatore električne energije; računarski hardver i softver za generatore električne energije; električni uređaji za kontrolu, ispitivanje i nadzor sistema automatizacije trafostanica; računarski hardver i softver za sisteme automatizacije trafostanica; električni uređaji za kontrolu, ispitivanje i nadzor za elektroenergetske sisteme; računarski hardver i softver za elektroenergetske sisteme; električni uređaji za kontrolu, ispitivanje i nadzor za mikromreže; računarski hardver i softver za mikromreže; električni uređaji za kontrolu, ispitivanje i nadzor upravljanja energijom; računarski hardver i softver za upravljanje energijom; uređaji za pomoć pri vožnji za automobile, naročito, sistem za pomoć pri vožnji, za mobilna vozila, koji se sastoji od elektronskih senzora blizine i prekidača, kamera visoke rezolucije, integrisanih kola za obradu slike i monitora za prikaz; superprovodne električne žice i kablovi; superprovodni uređaji i instrumenti za prenošenje, distribuciju, transformaciju, skladištenje, regulaciju ili kontrolu električne struje; mašine i aparati za distribuciju ili kontrolu snage; regulacioni aparati, električni; električni pretvarači; fazni modifikatori; električni prekidači; razvodna tabla i električni prekidači za stambene zgrade; razvodni uređaji; električni releji; prekidači kola; kontroleri snage; aparati za kontrolu osvetljenja; razvodne kutije [za električnu energiju]; razvodne konzole [za električnu energiju]; elektronski kontroleri snage; električni i elektronski kontrolni aparati i instrumenti; električni kontrolni uređaji, računarski hardver i softver za pristup, pregled i upravljanje podacima u realnom vremenu i istorijskim podacima u oblasti reka; električni kontrolni uređaji, računarski hardver i

softver za pristup, pregled i upravljanje podacima u realnom vremenu i istorijskim podacima u oblasti brana; električni kontrolni uređaji, kompjuterski hardver i softver za upotrebu u uslugama naplate putarine na autoputevima; električni kontrolni uređaji, kompjuterski hardver i softver za upotrebu u kontroli saobraćaja i upravljanju saobraćajem; električni kontrolni uređaji, kompjuterski hardver i softver za upotrebu u upravljanju objektima na autoputu; električni kontrolni uređaji, kompjuterski hardver i softver za upravljanje energijom za upravljanje vodosnabdevanjem i kanalizacijom; gromobrani; transformatori [za električnu energiju]; vakuumski prekidači; električni reaktori; invertori [za električnu energiju]; elektronski izvori snage; neprekidni izvori snage; sistemi za dalekovodni prenos jednosmerna struje visokog napona; električni regulatori jačine svetla; punjači baterija; električni adapteri; AC adapteri; USB adapteri; adapteri sa bežičnim mogućnostima za prenos podataka; magnetroni za upotrebu u generisanju naizmenične struje na mikrotalasnim frekvencijama; uređaji za ožičenje; termoelementi; fotonaponske ćelije; solarne baterije; fotonaponski aparati i instalacije za proizvodnju struje iz solarne energije; solarni paneli za proizvodnju električne energije; kondicioneri za fotonaponsku proizvodnju energije; uređaj za generisanje elektrolitičkog vodonika pomoću vode; generatori električne energije na vodonik sa tehnologijom gorivnih ćelija; gorivne ćelije; terminali [za električnu energiju]; električne ćelije i baterije; električni akumulatori; električne baterije; električne baterije za vozila; suve ćelije; mokre ćelije; punjive baterije; litijum-jonske baterije; pakovanja baterija; električni ili magnetni merači i testeri; merači vat-sati; voltmetri; testeri baterija; električne žice; električni kablovi; zujalice; telekomunikacione mašine i aparati; telefonski aparati; mašine i aparati za žičanu komunikaciju; telekomunikacioni prenosnici; mašine i aparati za emitovanje; televizijski aparati; metalni nosači za televizijske prijemnike [TV aparate]; dodaci za televizijske prijemnike [TV aparate]; daljinski upravljači za televizore; TV tjuneri; TV tjuneri za računare; TV predajnici; predajnici elektronskih signala za 3D televizijske prijemnike; radio aparati; radio komunikacione mašine i aparati; radio mašine i aparati; mašine i instrumenti za telemetriju na daljinsko upravljanje; aparati za daljinsko upravljanje; uređaji za upravljanje na daljinu za upotrebu sa IoT (Internet stvari) uređajima za kućne sigurnosne sisteme; automatizovani kontrolni uređaji za merenje, praćenje i upravljanje klima uređajima, rasvetnim aparatima i liftovima; audio frekvencijski uređaji i aparati; video frekvencijski uređaji i aparati; digitalne kamere; kamere za nadzor; digitalni video plejeri; video rekorderi; DVD plejeri; DVD rekorderi; daljinski upravljači za DVD plejer; daljinski upravljači za DVD rekorder; dodaci za DVD plejere; dodaci za DVD rekordere; optički disk plejeri; optički disk rekorderi; daljinski upravljači za plejere optičkih diskova; daljinski upravljači za rekordere optičkih diskova; dodaci za optičke disk plejere; dodaci za optičke disk rekordere; hard disk rekorderi; hard disk drajv rekorderi; daljinski upravljači za hard disk drajv rekordere; pribor za hard disk drajv rekordere; video ekrani; delovi i dodaci za telekomunikacione mašine i aparate; video serveri fleš memorije; antene; audio uređaji; audio uređaji koji se povezuju na televizore, optičke disk plejere, optičke disk rekordere, DVD plejere, DVD rekordere ili hard disk drajv rekordere za primarnu svrhu pojačavanja audio signala; zvučnici; slušalice koje idu preko glave; slušalice; mikrofoni; interkomunikacioni aparati; pojačala; informacioni i komunikacioni aparati za automobile; uređaji za bežični radio prenos; ormari za telekomunikacione aparate; stalci i regali za telekomunikacione mašine i aparate; digitalni ramovi za fotografije; radarski aparati; aparati za praćenje i ispitivanje infrastrukturnih sistema uključujući puteve, mostove, tunele, vodovodne i kanalizacione objekte; aparati za nadzor, osim u medicinske svrhe; bežični uređaji za mobilne bazne stanice koji koriste optička vlakna; master sistem za digitalno zemaljsko emitovanje; faksimil mašine; jedinice za vizuelno prikazivanje; dodaci za jedinice za vizuelno prikazivanje; aeronautičke cevi za prikaz u boji; monitori; displej ekrani; elektronske oglasne table; digitalni znaci; delovi i dodaci za digitalne znake; kompjuterski hardver i softver za bezbednost vazduha i kontrolu saobraćaja; radio oprema za kontrolu letenja; kompjuterski hardver, softver i telekomunikacioni aparati za prevenciju katastrofa; aparati i instrumenti za prenos,

prijem i praćenje zvuka, slika i podataka, u digitalnom i analognom obliku; kompjuterski hardver, softver i telekomunikacioni aparati za upravljanje energijom postrojenja; lični digitalni asistenti [PDA uređaji]; pametne naočare; lični digitalni asistenti u obliku sata; pametni telefoni; nosivi računari; elektronske mašine, aparati i njihovi delovi; hard disk drajvovi; kompjuterski hardver; kompjuterski hardver i softver za upotrebu u povezivanju, upravljanju, kontroli, praćenju i omogućavanju komunikacije između IoT (Internet stvari) uređaja preko mreže; kompjuterski hardver i softver za upotrebu u kontrolisanju kućnih automatskih uređaja; kompjuterski hardver i softver za omogućavanje ličnog asistenta; kompjuterski hardver, naročito čvorišta, prekidači i ruteri računarske mreže i softverski sistemi za povezivanje, upravljanje, kontrolu, praćenje i omogućavanje komunikacije između IoT (Internet stvari) uređaja preko mreže; kompjuterski hardver i softver za kontrolu sistema za vožnju vozila; kompjuterski hardver i softver za upravljanje logističkim operacijama; kompjuterski hardver i softver za upotrebu u automatizaciji obrade i otpreme pisama, paketa i tereta kod poštanskih usluga i usluga privatnih prevoznika; kompjuterski hardver i softver za automatske sisteme naplate karata; kompjuterski hardver i softver za sisteme za nadzor i kontrolu osvetljenja aerodroma; kompjuterski hardver i softver za pružanje konekcije između vozila, baze podataka i elektronskih uređaja; skupovi podataka, snimljeni ili koji se mogu preuzeti; notbuk kompjuteri; tablet računari; kompjuterski serveri; kompjuterska mrežna čvorišta; kompjuterski mrežni adapteri; kompjuterski mrežni prekidači i ruteri; displej za kompjutere; kompjuterske tastature; miš [kompjuterski periferni uređaj]; elektronske olovke [jedinice za vizuelni prikaz]; matične i dodatne ploče računara; ploče za proširenje za računare; kompjuterski paralelni portovi; računarski serijski portovi; kompjuterski programi koji se mogu preuzeti; kompjuterske softverske aplikacije, koje se mogu preuzeti; kompjuterske softverske platforme, snimljene ili za preuzimanje; kompjuterski softver, snimljen; kompjuterski programi, snimljeni; kvantni kompjuteri; hardver za kvantno računarstvo; softver za kvantno računarstvo; analizatori kvantne magnetne rezonance; svetleće diode sa kvantnim tačkama [QLED]; softver kao medicinski uređaj [SaMD], koji se može preuzeti; kriptografski ključevi koji se mogu preuzeti za primanje i trošenje kripto imovine; štampači; glave za štampanje za termalne štampače; glave za štampanje za inkdžet štampače; elektrostatičke mašine za kopiranje; delovi i dodaci za elektrostatičke mašine za kopiranje i štampače; multifunkcionalne mašine za kopiranje koje uključuju funkcije štampača, skenera i faksimila; KIOSK terminali; terminali na mestu prodaje [POS terminali]; oznake za radio-frekventnu identifikaciju [RFID]; etikete sa integrisanim čipovima za radio frekventnu identifikaciju [RFID]; uređaji za zapisivanje i/ili čitanje radio frekventne identifikacije [RFID]; bar kod čitači; skeneri [oprema za obradu podataka]; 3D skeneri; biometrijski pasoši; biometrijske identifikacione kartice; magnetne identifikacione kartice; biometrijske brave; kartice sa integrisanim kolom [pametne kartice]; IC kartice za identifikaciju i autentifikaciju; terminali za elektronsko plaćanje; elektronske cevi; pojačivači slike; poluprovodnici; poluprovodnički elementi; diode; tranzistori [elektronski]; elektronska kola; integrisana kola; štampane ploče; pogonska kola displeja sa tečnim kristalima (LCD); mikrokontroleri; poluprovodničke memorije; memorijske kartice; SD memorijske kartice; NAND fleš memorije; uređaji za zapisivanje i čitanje za fleš memorijske kartice; USB fleš diskovi; SSD diskovi; aparati i instalacije za proizvodnju rendgenskih zraka, ne za medicinske svrhe; betatroni; ehosonderi; ultrazvučni detektori objekata; ultrazvučni senzori; rendgenski aparati, ne za medicinske svrhe; rendgenski scintilatorni detektor, ne za medicinsku upotrebu; mašine i aparati za rendgenske, ultrazvučne, radiološke ili radarske inspekcije; ekrani za pojačavanje slike za rendgenske filmove; radiološki aparati za industrijske svrhe; detektori zračenja; aparati za merenje zračenja; magnetna jezgra; otporničke žice; elektrode; magneti koji se sastoje od retkih zemnih elemenata i kobalta koji nisu za medicinske svrhe; magneti koji se sastoje od samarijuma i kobalta; anode za mete rendgenske cevi; sateliti za naučne svrhe; rakete za nadgledanje; naočare; delovi i pribor za naočare; potrošački programi za video igre; elektronska kola i CD-ROM-ovi sa snimljeni programima za ručne

igre sa ekranima sa tečnim kristalima; regulatori za ronjenje; elektronska kola i CD-ROM diskovi sa snimljenim programima za automatsko izvođenje za elektronske muzičke instrumente; uređaji za električne i elektronske efekte za muzičke instrumente; gramofonske ploče; muzičke datoteke koje se mogu preuzeti; datoteke slika koje se mogu preuzeti; datoteke slika, video datoteke, filmske datoteke koje se mogu preuzeti putem interneta; snimljeni video diskovi i video trake; elektronske publikacije koje se mogu preuzeti.

**Klasa 10:** Hirurški, medicinski, zubarski i veterinarski aparati i instrumenti; veštački udovi, oči i zubi; ortopedski artikli; hirurški materijali za zašivanje; terapijski i pomoćni uređaji za osobe sa invaliditetom; aparati za masažu; aparati, uređaji i proizvodi za dojenje; aparati, uređaji i proizvodi za seksualne aktivnosti; aparati za estetsku masažu; aparat za analizu DNK za medicinske svrhe; radiološki aparati za medicinske svrhe; aparati za usluge kliničke medicinske laboratorije za analizu uzoraka; aparati, uređaji i instrumenti za UV zračenje za medicinsku upotrebu; aparat za radioterapiju teškim jonima; rendgenski scintilatorni detektor za medicinsku upotrebu; kompjuterska radna stanica za sisteme medicinskog snimanja za kliničku i dijagnostičku upotrebu; detektori neutrona za medicinske svrhe; biohemijski analizatori za medicinske svrhe; aparati za testiranje u medicinske svrhe; aparati za upotrebu u medicinskim analizama.

**Klasa 11:** Aparati i instalacije za osvetljavanje, grejanje, hlađenje, proizvodnju pare, kuvanje, sušenje, ventilaciju, snabdevanje vodom i za sanitarne svrhe; sanitarni aparati i instalacije; rekuperatori [za hemijsku obradu]; parni uređaji [za hemijsku obradu]; isparivači; aparat za destilaciju; izmenjivači toplote, osim delova mašina; sterilizatori; mašine za parenje tkanina; peći, osim za laboratorijsku upotrebu; nuklearni reaktori; solarne peći; grejni elementi; kotlovi, osim delova mašina; bojleri; električni bojleri; oprema za snabdevanje toplotom tipa toplotne pumpe; oprema za hlađenje vazduha za industrijske svrhe tipa toplotne pumpe; uređaji za hlađenje vazduha; toplotne pumpe; klima uređaji; instalacije za klimatizaciju; električni aparati za grejanje; cirkulatori; ventilatori [za klimatizaciju]; instalacije i aparati za ventilaciju [klimatizaciju]; ventilatori sa sistemom hlađenja isparavanjem; instalacije za filtriranje vazduha; aparati i mašine za prečišćavanje vazduha; odvlaživači; ovlaživači; aparati za dezinfekciju; aparati za dezodorisanje vazduha; električni dozatori za dezodorisanje prostorija; keramički filteri za aparate za dezodorisanje; aparati za dezodorisanje, ne za ličnu upotrebu; mašine za sušenje veša koje imaju funkciju dezodorisanja i tretiranja parom odevnih predmeta, za potrebe domaćinstva; zamrzivači; jedinice za hlađenje; frižideri; hladnjaci [za upotrebu u domaćinstvu, neprenosivi]; frižideri za led [za upotrebu u domaćinstvu]; električni vinski podrumi; rashladne instalacije za vodu; električne sušilice za veš; mašine i aparati za upotrebu u kozmetičkim salonima ili berbernicama; uređaji za tretiranje peškira parom; aparati za parenje lica [saune]; ultrazvučni instrumenti za čišćenje za kućnu upotrebu; ultrazvučni sterilizatori za kućnu upotrebu; fenovi za kosu; roštilji [uređaji za kuvanje]; elektromagnetni indukciono šporeti; šporeti; plinske ploče za kuvanje; električne ploče za kuvanje; mikrotalasne pećnice [aparati za kuvanje]; kuhinjske rerne; električni aparati za kuvanje pirinča; ringle; električni perkolatori za kafu; pržionice; električni uređaji za pravljenje jogurta; grejači tanjira; grejni i rashladni aparati za točenje toplih i hladnih napitaka; električni grejači hrane; grejači sakea [aparati i instalacije za kuvanje]; električni čajnici; mašine za pečenje hleba; električni aparati za kuhanje na pari; električni aparati za kuvanje pod pritiskom; električni aparati za kuvanje jaja; mašine za sušenje sudova; uređaji za sterilizaciju posuđa; aparati za dezinfekciju posuđa; instalacije za snabdevanje vodom; rezervoari za prerađivanje otpadnih voda; mašine i aparati za hvatanje i skladištenje vrednih resursa u otpadnoj vodi; mašine i aparati za održivi tretman otpadne vode, na licu mesta, za hvatanje i skladištenje vrednog resursa u otpadnoj vodi; aparati za prečišćavanje otpadnih voda; septičke jame; aparati za drenažu kišnice; aparati za sušenje mulja; solarni grejači vode; aparati i mašine za prečišćavanje vode; postrojenja za desalinizaciju; jonizujućii aparati za obradu vazduha ili vode; električne lampe; sijalice; električne baterijske lampe; fluorescentne lampe; LED lampe; LED sijalice; rasvetna LED tela; instalacije za

osvetljenje za vazdušna vozila; navigaciona svetla za vazduhoplove; halogene lampe; rasvetna tela za komercijalne objekte; rasvetna tela za komercijalnu upotrebu; rasvetna tela za stambene zgrade; ulične lampe; spoljna rasveta; elektrotermički uređaji za domaćinstvo; električni ventilatori; tosteri; električni termo-lonci; električne mašine za pravljenje kolača od pirinča za kućne potrebe; instalacije za prečišćavanje ulja; kućni elektrotermički aparati za kozmetičke ili sanitarne svrhe; gasni grejači za vodu [za kućnu upotrebu]; neelektrični grejači za kuvanje za potrebe domaćinstva; peći za kuvanje na gas; kuhinjske radne ploče sa integrisanim sudoperama; kuhinjske sudopere; dezinfekcioni dozatori za toalete; toaletne šolje; sedišta za upotrebu sa toaletnim šoljama u japanskom stilu; toaletne daske sa mlaznicama za pranje vodom; oprema za kupatilo.

Klasa 12: Vozila; aparati za kretanje po zemlji, vazduhu ili vodi; neelektrični pokretači za kopnena vozila, ne uključujući njihove delove; turbine za kopnena vozila; nosači motora za kopnena vozila; motori za kopnena vozila; pogonski motori za kopnena vozila; mlazni motori za kopnena vozila; mehanički elementi za kopnena vozila; prenosnici snage i zupčanici, mašinski elementi za kopnena vozila; prenosni mehanizmi za kopnena vozila; amortizeri za automobile; opruge za vešanje vozila; kočnice za vozila; električni motori za kopnena vozila; plovila i njihovi delovi i oprema; civilni dronovi; železnička vozila i njihovi delovi i oprema; pogonski motori za železnička vozna sredstva, ne uključujući njihove delove; zupčanici za železnička vozna sredstva; lokomotive; tramvaji; jednošinska kola; automobili i njihovi delovi i oprema; trolejbusi; električna vozila; motocikli; bicikli.

Klasa 14: Dragoceni metali i njihove legure; nakit, drago i poludrago kamenje; časovničarski i hronometrijski instrumenti; privesci za ključeve [deljeni prstenovi sa sitnicama ili ukrasnim priveskom]; uvlačivi prstenovi za ključeve; uvlačivi privesci za ključeve; časovnici; satovi.

Klasa 16: Hartija i karton; štampane stvari; knjigovezački materijal; fotografije; kancelarijski materijal i kancelarijski pribor, osim nameštaja; lepkovi za kancelarijske i kućne potrebe; materijali za crtanje i materijali za umetnike; kičice; materijali za obuku i nastavu; plastični omotači, folije i kese za umotavanje i pakovanje; štamparska slova, klišeji; mašine za adresiranje; mastiljave trake; rezači papira za kancelarijsku upotrebu; uređaji za ručno etiketiranje; mašine za štampanje mernih etiketa; papir za mašine za snimanje; papir za kopiranje [kancelarijski materijal]; listovi papira [kancelarijski materijal].

Klasa 17: Neprerađena i poluprerađena guma, gutaperka, kaučuk, azbest, liskun i zamene svih ovih materijala; plastika i smole u ekstrudiranom obliku za upotrebu u proizvodnji; materijali za nepropusno zatvaranje, zaptivanje i izolovanje; savitljive nemetalne cevi i creva; plastične materije, poluprerađene.

Klasa 18: Koža i imitacija kože; životinjske kože i krzna; prtljažne i torbe za nošenje; kišobrani i suncobrani; štapovi za hodanje; bičevi, saračka i sedlarska oprema; ogrlice, povoci i odeća za životinje; torbe.

Klasa 19: Građevinski materijali, nemetalni; krute cevi za gradnju, nemetalne; asfalt, smola, katran i bitumen; prenosive konstrukcije, nemetalne; spomenici, nemetalni; rezervoari [ne od metala ili plastike]; rezervoari za napajanje vodom [ne od metala ili plastike].

Klasa 20: Nameštaj, ogledala, okviri za slike; kontejneri, ne od metala, za skladištenje ili transport; neobrađena ili polu-obrađena kost, rog, kitova kost ili sedef; školjke; morska pena; ćilibar; nezidani, nemetalni rezervoari; nemetalni kontejneri za tečno gorivo; ormani; viseći ormani sa električnim pogonom; stalci za televizijski prijemnik; TV stalci.

Klasa 21: Kućne ili kuhinjske sprave i posude; posuđe i pribor za jelo, osim viljušaka, noževa i kašika; češljevi i sunđer; četke, izuzev kičica; materijali za pravljenje četki; pribor za čišćenje; neobrađeno ili poluobrađeno staklo, osim građevinskog stakla; staklarija, porcelan i grnčarija; prese za pantalone; kozmetički pribor; toaletni pribor; električne četkice za zube; pribor za upotrebu u domaćinstvu; daske za peglanje.

Klasa 25: Odeća, obuća, pokrivala za glavu; majice; kape kao pokrivala za glavu; šeširi.

Klasa 26: Čipka, uzice i vez, i pozamanterijske trake i vrpce; dugmad, kopče i petlje, špenadle i igle; veštačko cveće; ukrasi za kosu; veštačka kosa; električni i neelektrični uvijači za kosu, koji nisu ručne sprave.

Klasa 27: Tepisi, asure, prostirke i otirači, linoleum i drugi materijali za pokrivanje podova; prekrivači za zidove, netekstilni; tapete.

Klasa 28: Igre, igračke i predmeti za igru; aparati za video igre; gimnastički i sportski artikli; ukrasi za jelke; mašine za arkadne video igre; lutke; mašine za fizičke vežbe.

Klasa 30: Kafa, čaj, kakao i njihove zamene; pirinač, testenina i rezanci; tapioka i sago; brašno i proizvodi od žitarica; hleb, peciva i konditorski proizvodi; čokolada; sladoledi, sorbei i drugi jestivi led; šećer, med, melasa; kvasac, prašak za pecivo; so, dodaci jelima, začini, konzervisano začinsko bilje; sirće, sosovi i drugi dodaci jelu; led [zamrznuta voda]; kuhinjska so.

Klasa 32: Pivo; bezalkoholni napici; mineralne i sodne vode; voćni napici i voćni sokovi; sirupi i drugi preparati za pravljenje bezalkoholnih napitaka; bezalkoholna pića; voda [napitak].

---

(111) **16756**

(151) 25.11.2024.

(210) Ž-2021-515

(220) 25.11.2021.

(732) Jadran-Galenski Laboratorij d.d., Svilno 20, 51000, Rijeka, HR

(540)



(550) I

(740) AOD MSA IP - Milojević Sekulić Advokati, Karađorđeva 65, 11000, Beograd

(511) Klasa 3: Parfimerijski proizvodi; kozmetički proizvodi; toaletni proizvodi. Klasa 5: Lekovi za ljudsku upotrebu; lekovi; dodaci ishrani i dijetetski preparati; dijetetski i hranljivi dodaci; dijetetski prehrambeni proizvodi za medicinske potrebe; dijetetski proizvodi za bolesnike; dijetetski proizvodi za medicinske potrebe; farmaceutski preparati za ljudsku upotrebu; hemijsko-farmaceutski proizvodi; farmaceutski preparati; medicinska sredstva za higijenu; medicinski preparati.

---

(111) **16757**

(151) 25.11.2024.

(210) Ž-2023-421

(220) 27.10.2023.

(732) P.Z.U. SPECIJALISTIČKA PEDIJATRIJSKA AMBULANTA "DOKTORICA MICA",  
BULEVAR SVETOG PETRA CETINJSKOG BR. 62, 81000, PODGORICA, ME

(540)





(550) I

(511) Klasa 44: Medicinske usluge, medicinska pomoć.

---

(111) **16758**

(151) 27.11.2024.

(210) Ž-2023-454

(220) 09.11.2023.

(732) KT & G CORPORATION, 71, Beotkkot-gil, Daedeok-gu, Daejeon, KR

(540)

## ESSE CHANGE HIMALAYA

(550) I

(740) AOD "Ćupić", Bulevar Džordža Vašingtona 79, 81000, Podgorica

(511) Klasa 34: Duvan; cigarete; cigare; burmut; papir za cigarete; lule za duvan; filteri za cigarete; kutije za cigarete (ne od plemenitih metala); duvan torbice: upaljači za cigarete (ne od plemenitih metala); šibice: čistači za čišćenje lula za duvan: pepeljare (ne od plemenitih metala) za pušaće; rezači cigara.

---

(111) **16759**

(151) 27.11.2024.

(210) Ž-2018-455

(220) 20.11.2018.

(732) THE BODY SHOP INTERNATIONAL PLC, Watersmead Business Park, BN17 6LS, Littlehampton, West Sussex, GB

(540)

## THE BODY SHOP

(550) I

(511) Klasa 3: Kozmetika, preparati za njegu kože, preparati za njegu kose, preparati za njegu noktiju; podloga, korektor, maskara, sjenka za oči, olovke za oči i I ili obrve, ruž za usne, olovka za usne, balzam za usne, puder za lice, bronzer, rumenilo, hidratanti, sredstva za uklanjanje šminke, ne-

medicinski puder za tijelo; sapuni za kožu, gel za kupanje, ulje za kupanje, soli za kupanje, kuglice za kupanje, preparati za kupanje sa mjehurićima; losioni za kožu, kreme, sredstva za čišćenje, pilinzi, maske i toneri za kožu; šamponi, balsami za kosu, završni lakovi za kosu i gelovi za kosu; lični dezodoransi, preparati za sunčanje, ulja i losioni za zaštitu od sunca, preparati za brijanje, paste za zube, parfemi, toaletne vode, eterična ulja za ličnu upotrebu, parfemska ulja, emajl za nokte, kamen za pete, pamučni štapići i tamponi od vate za ne-medicinske svrhe za upotrebu na tijelu, mirisi za sobe, mirišljavi štapići, potpuri i potpuri vrećice, napuderisane kozmetičke maramice, maramice impregnirane kozmetičkim losionima, kompleti i poklon setovi koji sadrže preparate za njegu kože, kose i / ili noktiju.

Klasa 21: Četke za kosu, češljevi za kosu, četkice za nokte, sunderi za tijelo, četke za kupanje, sunderi za kupanje, rukavice za masažu, pufne za piling tijela, lufa sunderi , vrećice za sunderi, svijećnjaci i držači za svijeće ne od plemenitih metala, tegle za svijeće, tegle sa aromom, posuđe i stalci ne od plemenitih metala, stalci za četke za brijanje, gorionici za mirisna ulja, ploče za raspršivanje aromatičnog ulja; raspršivači za aromat ično ulje, osim raspršivača od trske, češagije za leđa, mirisni sprejevi (raspršivači), raspršivači parfema, pudrijere za kozmetički puder, pudrijere za puder (futrele), činije za sapun, držači četkica za zube, cjediljke za čaj, kozmetički aplikatori i pribor, odnosno četke za lice i tijelo, četke za šminkanje, sunderi za lice, kozmetičke torbe, četke i češljevi i za obrve i trepavice, četkice i češljevi za olovku za oči, separatori za nožne prste od pjene, kozmetički aplikatori od pjene, kozmetički sunderi i pufne za pudriranje.

Klasa 35: Maloprodajne usluge vezane za prodaju proizvoda za ljepotu i ličnu njegu, kozmetike, preparata za njegu kože, toaletnih proizvoda, preparata za njegu kose i mirisa; maloprodajne usluge koje se pružaju preko Interneta vezane za prodaju proizvoda za ljepotu i ličnu njegu, kozmetike, preparata za njegu kože, toaletnih proizvoda, preparata za njegu kose i mirisa; telefonske usluge kupovine od kuće i kupovine na kućnim zabavama u vezi sa kozmetičkim proizvodima, kozmetikom, toaletnim proizvodima, preparatima za njegu kože, preparatima za njegu kose, mirisima, i proizvodima za ličnu njegu; kompjuterizovane usluge online poručivanja vezane za proizvode za ljepotu i ličnu njegu, kozmetiku, preparate za njegu kože, toaletne proizvode, mirise, preparate za njegu kose i mirise; maloprodajne usluge poručivanja putem pošte proizvoda za ljepotu i ličnu njegu, kozmetike, preparata za njegu kose, preparata za njegu kože i toaletnih proizvoda; maloprodajne usluge vezane za prodaju pretplatnih paketa koji sadrže proizvode za ljepotu i ličnu njegu, kozmetiku, mirise, toaletne proizvode, preparate za njegu kose i preparate za njegu kože; prezentacija robe, odnosno proizvoda za ljepotu i ličnu njegu, kozmetike, mirisa, toaletnih proizvoda, preparata za njegu kože i preparata za njegu kose, na komunikacijskim medijima za svrhe maloprodaje; maloprodajne usluge putem kataloga koji se odnose na proizvode za njegu ljepote i ličnu njegu, kozmetiku, preparate za njegu kože, toaletne preparate, preparate za njegu kose i mirise.

---

(111) **16760**

(151) 27.11.2024.

(210) Ž-2023-455

(220) 09.11.2023.

(732) KT & G CORPORATION, 71, Beotkkot-gil, Daedeok-gu, Daejeon, KR

(540)

**ESSE SENSE HIMALAYA**

(550) I

(740) AOD "ĆUPIĆ", Bulevar Džordža Vašingtona 79, 81000, Podgorica

(511) Klasa 34: Duvan; cigarete; cigare; burmut; papir za cigarete; lule za duvan; filteri za cigarete; kutije za cigarete (ne od plemenitih metala); duvan torbice: upaljači za cigarete (ne od plemenitih metala); šibice: čistači za čišćenje lula za duvan: pepeljare (ne od plemenitih metala) za pušaće; rezači cigara.

(111) **16761**

(151) 27.11.2024.

(210) Ž-2023-337

(220) 06.09.2023.

(732) Vivaks d.o.o. Skopje, Pero Nakov br.21, 1000, Skopje, MK

(540)



(550) I

(740) Relja Đ. Mirkov, Mišarska 8, 11000, Beograd

(511) Klasa 29: Месо, риба, кувано воће и поврће; желеи, џемови, компоти; јаја; млеко, сир, путер, јогурт и други млечни производи; уља и масти за исхрану, укључујући јестиве масти, инђуне неживе, кикирики путер, путер, какао путер за исхрану, кокосов путер, путер крем, беланца од јаја, говеђу супу бујон, говеђу супу, препарате за прављење бујона, кавијар, сухомеснате производе, концентрате за бујон, концентрате за говеђу супу, залеђено воће, супе, љускарце који нису живи, ракове који нису живи, рибље филете, месо, рибу која није жива, дивљач која није жива, харинге неживе, јастоге који нису живи остриге које нису живе, препарате за супу од поврћа, усолјено месо, састојке за припремање супе, парадајз пире, сок од парадајза за кување, намирнице на бази рибе, шкампе и рачиће који нису живи, морске рачиће који нису живи, свињетину, усолјену рибу, рибљу икру припремљену, парадајз пире, замрзнуто-сушено месо, кукуруз шећерац прерађен, намазе на бази поврћа, супе од бобичастог воћа.

Класа 30: Кафа, чај, какао и њихове замене; пиринач, тестенина и резанци; тапиока и саго; брашно и производи од житарица; хлеб, пецива и кондиторски производи; чоколада; сладоледи, сорбеи и други јестиви лед; шећер, мед, меласа; квасац, прашак за пециво; со, додаци јелима, зачини, конзервисано зачинско биље; сирће, сосови и други додаци јелу; лед (замрзнута вода), укључујући зачинске додатке, кечап [сос], мед, сенф, пецива, зачинску паприку, пице, бибер, шафран [зачин], сосове [додаци храни], целерову со, шербет [залеђени], сорбеи [ледени], чау-чау [зачин], кус-кус, умак од парадајза, мајонез, енглески крем, умак сос од соје, смрзнити јогурт [посластичарски], чатни [додатакјелима], пролећне роднице, тортиље, преливе за салату, сосове за месо [умаци], конзервисане баштенске траве [зачини], воћне преливе [сосови], песто, семе лана за кулинарску употребу [зачин}, ланено семе за кулинарску употребу [зачин], тартар крем за кување, сосове за тестенине, бели лук у праху [зачин], намази

на бази чоколаде, чоладне намазе који садрже орашасте плодове, сируп од агаве [природни заслађивач], стаклене глазуре, замрзнута-сушена јела чији је главни састојак пиринач, замрзнутасушена јела чији је главни састојак тестенина, онигири, прерађено семе за употребу као зачин, сусамово семе [зачин], сос од бруснице [зачин], сос од јабука [зачин], стругани лед са заслађеним црвеним пасуљем, тамарин [зачин], кроасани са чоколадом, пециво од лиснатог теста напуњено чоколадом, сладолед на штапићу, хариса [зачин], паста од ђумбира [зачин], кристализовани лимунов сок [зачин], прерађено бундевино семе [зачини], прерађено семе конопље [зачини], паста од сојиних клица, доенјанг [зачин], ферментирана паста од љуте папричице гочујанг.

**Klasa 35:** Oglašavaње; вођење, организовање и управљање пословањем; канцеларијски послови, укључујући обавештења о пословима, рекламирање преко плаката, дистрибуцију рекламног материјала, пословно управљање и организационо саветовање, консултације у вези са избором особља, презентација робе, непосредно оглашавање путем поште, истраживање тржишта, пословне процене, пословна испитивања, изнајмљивање огласних материјала, објављивање рекламних текстова, рекламирање, рекламирање на радију, рекламирање преко телевизије, маркетиншка истраживања, компјутерско управљање подацима, економске прогнозе, испитивање јавног мњења, проналажење особља, онлајн рекламирање на рачунарској мрежи, презентација производа путем средстава комуникације у сврху продаје на мало, маркетинг, оглашавање плаћањем по клику [pay per click оглашавање], пружање пословних информација путем веб страница, обезбеђивање онлајн тржишта за купце и продавце роба и услуга, писање текстова за рекламне намене, циљни маркетинг, организовање и вођење пословних догађања, промоцију производа преко инфлуенсера.

---

(111) **16762**

(151) 28.11.2024.

(210) Ž-2023-175

(220) 24.05.2023.

(732) Oleg Eduardovich Reys, 67, Ferries, fl. 3, Triq Bisazza, Tas-Sliema, MT

(540)



(550) I

(740) Katarina Ivanović, Bulevar Džordža Vašingtona 108/A36, drugi sprat, 81000, Podgorica

(511) Klasa 41: Usluge zabavljača; organizovanje takmičenja [obrazovnih ili zabavnih]; usluge sportskih objekata; organizovanje i vođenje konferencija; organizovanje i vođenje kongresa; usluge diskoteka; organizovanje izložbi za kulturne ili obrazovne potrebe; stavljanje na raspolaganje igrališta i opreme za golf; usluge klubova zdravlja [zdravstveno i fitness vežbanje]; usluge zabave koje pružaju kampovi za odmor; pružanje informacija koje se odnose na rekreativne aktivnosti; izdavanje sportske opreme, osim vozila; usluge sportskih kampova; organizovanje i vođenje radionica [obuka]; usluge noćnih klubova [zabava]; vođenje časova fitnesa; organizovanje kostimiranih zabavnih događaja; organizovanje i vođenje zabavnih dešavanja; organizovanje i vođenje sportskih dešavanja.

Klasa 43: Usluge agencija za smeštaj [hotelski, pansioniski]; katering hrane i pića; usluge kafea; obezbeđenje uslova za kampovanje; usluge kantina; iznajmljivanje privremenog smeštaja; pansionске usluge; usluge iznajmljivanja kuća za odmor; usluge hotelskog smeštaja; usluge dečijih jaslica; usluge restorana; rezervisanje pansiona; usluge rezervisanja hotela; usluge restorana za samoposluživanje; usluge snekbarova; pansion za životinje; usluge barova; usluge kampova za odmor [smeštaj]; iznajmljivanje pokretnih građevinskih objekata; rezervisanje privremenog smeštaja; iznajmljivanje prostorija za sastanke; iznajmljivanje smeštaja za odmor; usluge restorana koji nude hranu za poneti.

Klasa 44: Uređivanje vrtova; usluge salona lepote; baštovanstvo; masaža; banjske usluge; usluge centara za oporavak; uzgajanje biljaka; pejzažna arhitektura.

---

(111) **16763**

(151) 28.11.2024.

(210) Ž-2023-329

(220) 07.09.2023.

(732) GoldBear Technologies DOO, Đoka Miraševića 102 , 81000, Podgorica, ME

(540)



(550) I

(511) Klasa 9: Svi kompjuterski programi i softveri bez obzira na medijum na koji su snimljeni ili način diseminacije tj. softver snimljen na magnetnim nosačima podataka ili učitani sa udaljene kompjuterske mreže.

Klasa 41: Obrazovne usluge; pripremanje obuke; usluge koje pružaju sve vrste edukacije lica (obrazovanje).

Klasa 42: Naučne i tehnološke usluge i istraživanje i projektovanje u vezi navedenih usluga; usluge industrijske analize i istraživanja; projektovanje i razvoj kompjuterskog hardvera i softvera.

---

(111) **16764**

(151) 28.11.2024.

(210) Ž-2023-101

(220) 22.03.2023.

(732) Six Continents Limited, 1 Windsor Dials, Arthur Road Windsor, SL4 1RS , Berkshire, GB

(540)

**VIGNETTE**

(550) I

(740) Mladen Čolović, Marka Radovića 37, 81000, Podgorica

(511) Klasa 35: Usluge upravljanja hotelima i odmaralištima; usluge franšizinga hotela i odmarališta; usluge poslovnog savjetovanja i savjetovanja u vezi sa upravljanjem hotelima i odmaralištima, operacijama i franšizingom; poslovno upravljanje hotelima i odmaralištima; usluge marketinga hotela, odmarališta i nekretnina; upravljanje podsticajnim programima i programima lojalnosti potrošača; usluge promocije u vidu programa lojalnosti potrošača i podsticajnih programa; usluge koje se odnose na upravljanje poslovanjem i franšizingom u spa centrima; usluge upravljanja prodajom nekretnina koje uključuju stambene kondominijume; usluge oglašavanja ili promovisanja u vezi sa prodajom ili zakupom stambenih kondominijuma.

Klasa 36: Usluge nekretnina, naime, razvoj, lizing, upravljanje, iznajmljivanje i posredovanje u stanovima, kondominijumima, nekretninama sa vremenski limitiranim vlasništvom, stambenim nekretninama, nekretninama za odmor i objektima i pogodnostima u vezi sa tim; usluge razmjene nekretnina sa vremenski limitiranim vlasništvom.

Klasa 43: Hotelske usluge; pružanje usluga privremenog smještaja; usluge restorana; usluge smještaja u odmaralištu; usluge bara; usluge kafea; usluge koktel bara; usluge rezervacije hotela; usluge rezervacije restorana; ugostiteljske usluge za obezbjeđivanje hrane i pića; obezbjeđivanje prostorija za konferencije, sastanke i izložbe i prostorija za bankete i društvene događaje opšte namjene; pravljenje rezervacija i bukiranje smještaja i obroka za druge u spa centrima; usluge rezervacije putovanja i smještaja, naime rezervisanje i bukiranje privremenog smještaja; usluge rezervacije putovanja, naime rezervisanje i bukiranje restorana i obroka; usluge doručka; usluge prijavljivanja i odjavljivanja u hotelu; usluge snek bara; usluge elektronskog informisanja u vezi sa hotelima; usluge restorana za ponijeti; usluge smještaja kućnih ljubimaca koje se pružaju kao karakteristika hotelskih usluga.

---

(111) **16765**

(151) 28.11.2024.

(210) Ž-2023-331

(220) 08.09.2023.

(732) Millennium & Copthorne International Limited, 9 Raffles Place, #12-01 Republic Plaza, 048619, Singapore, SG

(540)



(550) I

(740) Božidar S. Radulović, Baku 30/5, 81000, Podgorica

(511) Klasa 35: Savjetovanje u oblasti poslovanja, kateringa i hotelijerstva; Usluge poslovnog savjetovanja u vezi s franšizingom; poslovno upravljanje hotelima i motelima i drugim privremenim smještajem uključujući apartmane sa uslugom i apartmanske hotele; usluge odnosa sa javnošću u vezi sa privremenim smještajem, uključujući hotele i motele, apartmane sa servisom i apartmanske hotele; marketing privremenog smještaja uključujući hotele i motele, apartmane sa servisom i apartmanske

hotele uključujući oglašavanje navedenih usluga putem interneta i drugih globalnih računarskih mreža.

Klasa 43: Hotelske usluge; usluge privremenog smještaja; obezbjeđivanje privremenog smještaja; obezbjeđivanje stanova sa uslugom; pripremanje i usluživanje jela i pića; catering (hrana i piće); salon, bar, vinski bar, snek bar, juice bar, kafe bar, usluge restorana i kafea; iznajmljivanje trpezarija; iznajmljivanje prostorija za sastanke; iznajmljivanje soba; pružanje usluga u sobama gostima hotela; usluge rezervacije hotela i restorana.

---

(111) **16766**

(151) 28.11.2024.

(210) Ž-2023-332

(220) 08.09.2023.

(732) Millennium & Copthorne International Limited, 9 Raffles Place, #12-01 Republic Plaza, 048619, Singapore, SG

(540)



(550) I

(740) Božidar S. Radulović, Baku 30/5, 81000, Podgorica

(511) Klasa 35: Savjetovanje u oblasti poslovanja, cateringa i hotelijerstva; Usluge poslovnog savjetovanja u vezi s franšizingom; poslovno upravljanje hotelima i motelima i drugim privremenim smještajem uključujući apartmane sa uslugom i apartmanske hotele; usluge odnosa sa javnošću u vezi sa privremenim smještajem, uključujući hotele i motele, apartmane sa servisom i apartmanske hotele; marketing privremenog smještaja uključujući hotele i motele, apartmane sa servisom i apartmanske hotele uključujući oglašavanje navedenih usluga putem interneta i drugih globalnih računarskih mreža.

Klasa 43: Hotelske usluge; usluge privremenog smještaja; obezbjeđivanje privremenog smještaja; obezbjeđivanje stanova sa uslugom; pripremanje i usluživanje jela i pića; catering (hrana i piće); salon, bar, vinski bar, snek bar, juice bar, kafe bar, usluge restorana i kafea; iznajmljivanje trpezarija; iznajmljivanje prostorija za sastanke; iznajmljivanje soba; pružanje usluga u sobama gostima hotela; usluge rezervacije hotela i restorana.

---

(111) **16767**

(151) 28.11.2024.

(210) Ž-2023-433

(220) 30.10.2023.

(732) "Api Investment" DOO Podgorica, Bulevar Džordža Vašingtona 52, Podgorica, ME

(540)



(550) I

(511) Klasa 6: Obični metali i njihove legure; metalni građevinski materijali; metalne prenosive konstrukcije; metalni materijali za šine; metalna užad i neelektrične metalne žice; metalni bravarski proizvodi i sitni metalni predmeti; metalne cijevi; metalni sefovi; metalni proizvodi koji nisu obuhvaćeni drugim klasama; minerale (rude).

Klasa 19: Nemetalni građevinski materijali, čvrste nemetalne cijevi za gradnju; asfalt, katran i bitumen (smola); nemetalne prenosive konstrukcije; nemetalni spomenici.

Klasa 43: Usluge obezbjeđivanja hrane i pića; privremeno primanje na stan.

---

(111) **16768**

(151) 28.11.2024.

(210) Ž-2023-333

(220) 08.09.2023.

(732) Millennium & Copthorne International Limited, 9 Raffles Place, #12-01 Republic Plaza, 048619, Singapore, SG

(540)

**MSOCIAL**

(550) I

(740) Božidar S. Radulović, Baku 30/4, 81000, Podgorica

(511) Klasa 9: Računarski softver za administraciju računarskih lokalnih mreža; Računarski softver za administraciju računarskih mreža; Softver za kompjuterske igre koji se može preuzeti putem globalne računarske mreže i bežičnih uređaja; Računarski softver za integraciju aplikacija i baza podataka; Računarski softver za pristup imenicima informacija koji se mogu preuzeti sa globalne računarske mreže; Računarski softver za razvoj, primjenu i upravljanje računarskim sistemima i aplikacijama; Računarski softver za kontrolu i upravljanje aplikacijama pristupnog servera; Računarski softver za manipulaciju digitalnim audio informacijama za upotrebu u audio medijskim aplikacijama; Softver za kompjuterske igre koji se može preuzeti sa globalne računarske mreže; Računarski hardver i softverski programi za integraciju teksta, zvuka, grafike, nepokretnih slika i pokretnih slika u interaktivnu isporuku za multimedijske aplikacije; Računarski softver za bazu podataka, vizualizaciju, manipulaciju, uranjanje u virtuelnu stvarnost i integraciju geografskih informacija sa on-line zajednicama članova; Medusloj za preuzimanje za integraciju softverskih aplikacija; Softver za igre virtuelne realnosti; Računarski softver koji se može preuzeti za virtuelna okruženja; Kompjuterski softver koji se može preuzeti za upravljanje transakcijama kripto imovine



koristeći blockchain tehnologiju; Kompjuterski softver koji se može preuzeti za upravljanje digitalnim kolekcionarskim predmetima korišćenjem blockchain tehnologije.

Klasa 38: Elektronska razmjena podataka pohranjenih u bazama podataka dostupnim preko telekomunikacionih mreža; Usluge telekomunikacijskog pristupa; Telekomunikacijske usluge, odnosno usluge lične komunikacije; Prenos podataka putem telekomunikacija; Pružanje pristupa za više korisnika globalnoj računarskoj informacionoj mreži; Pružanje pristupa blokčejn mrežama.

Klasa 41: Usluge zabave, odnosno pružanje virtuelnih okruženja u kojima korisnici mogu komunicirati u rekreativne, razonode ili zabavne svrhe; Pružanje virtuelnih tura sa vodičem na mreži; Usluge obrazovanja, zabave i sporta; Usluge igara virtuelne realnosti koje se pružaju na mreži sa računarske mreže.

---

(111) **16769**

(151) 28.11.2024.

(210) Ž-2023-334

(220) 08.09.2023.

(732) Millennium & Copthorne International Limited, 9 Raffles Place, #12-01 Republic Plaza, 048619, Singapore, SG

(540)

**M Socialite**

www.msocialite.com

(550) I

(740) Božidar S. Radulović, Baku 30/4, 81000, Podgorica

(511) Klasa 35: Savjetovanje u oblasti poslovanja, kateringa i hotelijerstva; Usluge poslovnog savjetovanja u vezi s franšizingom; poslovno upravljanje hotelima i motelima i drugim privremenim smještajem uključujući apartmane sa uslugom i apartmanske hotele; usluge odnosa sa javnošću u vezi sa privremenim smještajem, uključujući hotele i motele, apartmane sa servisom i apartmanske hotele; marketing privremenog smještaja uključujući hotele i motele, apartmane sa servisom i apartmanske hotele uključujući oglašavanje navedenih usluga putem interneta i drugih globalnih računarskih mreža.

Klasa 43: Hotelske usluge; usluge privremenog smještaja; obezbjeđivanje privremenog smještaja; obezbjeđivanje stanova sa uslugom; pripremanje i usluživanje jela i pića; katering (hrana i piće); salon, bar, vinski bar, snek bar, juice bar, kafe bar, usluge restorana i kafea; iznajmljivanje trpezarija; iznajmljivanje prostorija za sastanke; iznajmljivanje soba; pružanje usluga u sobama gostima hotela; usluge rezervacije hotela i restorana.

---

(111) **16770**

(151) 28.11.2024.

(210) Ž-2023-306

(220) 23.08.2023.

(732) Klas d.d. Sarajevo, Paromlinska 43, 71000, Sarajevo, BA

(540)



(550) I

(740) Božidar S. Radulović, Baku 30/5, 81000, Podgorica

(511) Klasa 30: Brašno.

---

(111) **16771**

(151) 02.12.2024.

(210) Ž-2023-386

(220) 12.10.2023.

(732) ALKALOID AD Skopje, Blvd. Aleksandar Makedonski br.12, 1000, Skoplje, MK

(540)

## COLLACARE

(550) I

(740) Miladin Popović, Đoka Miraševića 21/III, 81000, Podgorica

(511) Klasa 3: Nemedicinski kozmetički preparati; preparati kolagena za kozmetičku upotrebu, kozmetički preparati za njegu kože; preparati za njegu noktiju; losioni za kozmetičku upotrebu; kozmetičke kreme; losioni za kosu.

Klasa 5: Farmaceutski preparati; kolagen za medicinsku upotrebu; sirupi za farmaceutsku upotrebu, dijetetska hrana i supstance prilagođene za upotrebu u medicini; vitaminski preparati; dijetetski suplementi za ljude; mineralni dodaci ishrani; vitaminski preparati i dijetetski suplementi koji se sastoje od vitamina; dodaci ishrani; medicinski preparati za rast kose; farmaceutski preparati za njegu kože; losioni za farmaceutsku upotrebu.

Klasa 35: Oglašavanje; online oglašavanje na računarskoj mreži; vođenje poslova; poslovno upravljanje; kancelarijski poslovi; pružanje komercijalnih informacija i savjeta potrošačima u izboru proizvoda i usluga; usluge maloprodaje ili veleprodaje farmaceutskih preparata.

---

(111) **16772**

(151) 02.12.2024.

(210) Ž-2023-387

(220) 12.10.2023.

(732) ALKALOID AD Skopje, Blvd. Aleksandar Makedonski 12, 1000, Skopje, MK

(540)



(550) I

(740) Miladin Popović, Đoka Miraševića 21/III, 81000, Podgorica

(511) Klasa 3: Nemedicinski kozmatski preparati; preparati kolagena za kozmetičku upotrebu, kozmetički preparati za njegu kože; preparati za njegu noktiju; losioni za kozmetičku upotrebu; kozmetičke kreme; losioni za kosu.

Klasa 5: Farmaceutski preparati; kolagen za medicinsku upotrebu; sirupi za farmaceutsku upotrebu, dijetetska hrana i supstance prilagođene za upotrebu u medicini; vitaminski preparati; dijetetski suplementi za ljude; mineralni dodaci ishrani; vitaminski preparati i dijetetski suplementi koji se sastoje od vitamina; dodaci ishrani; medicinski preparati za rast kose; farmaceutski preparati za njegu kože; losioni za farmaceutsku upotrebu.

Klasa 35: Oglašavanje; online oglašavanje na računarskoj mreži; vođenje poslova; poslovno upravljanje; kancelarijski poslovi; pružanje komercijalnih informacija i savjeta potrošačima u izboru proizvoda i usluga; usluge maloprodaje ili veleprodaje farmaceutskih preparata.

---

(111) **16773**

(151) 02.12.2024.

(210) Ž-2023-388

(220) 12.10.2023.

(732) TDR d.o.o., Obala V. Nazora 1, Rovinj, HR

(540)

**YORK**

(550) I

(740) Miladin Popović, Đoka Miraševića 21/III, 81000, Podgorica

(511) Klasa 34: filter cigarete; duvan; pribor za pušače; šibice.

Klasa 35: oglašavanje i reklamiranje; vođenje komercijalnih poslova; komercijalna administracija; kancelarijski poslovi.

---

(111) **16774**

(151) 03.12.2024.

(210) Ž-2023-381

(220) 04.10.2023.

(732) TKI HRASTNIK, d.d., Savo 6, 1430, Hrastnik, SI

(540)

## DIELL

(550) I

(740) Božidar S. Radulović, Baku 30/5, 81000, Podgorica

(511) Klasa 1: Hemikalije koje se koriste u industriji; deterdženti za upotrebu u proizvodnim procesima.

Klasa 3: Preparati za izbjeljivanje i druge supstance za pranje veša; preparati za čišćenje, poliranje, ribanje i abrazivni preparati; sapuni; parfimerija; eterična ulja; kozmetika; losioni za kosu; sredstva za čišćenje zuba [paste, gelovi, tečnosti]; preparati za čišćenje; sredstva za čišćenje cipela (preparati); kozmetička sredstva za čišćenje četki; deterdženti za automobile; sredstva za čišćenje stakla; sredstva za čišćenje prozora u spreju • sredstva za čišćenje prozora (poliranje); sredstva za čišćenje namještaja; preparati za čišćenje tepiha; preparati za čišćenje ruku; rastvori za čišćenje; deterdženti za domaćinstvo; preparati za poliranje; deterdženti za pranje sudova; deterdženti za mašinsko pranje posuda; preparati za čišćenje metalnih površina; krpe impregnirane deterdžentom za čišćenje; ulja za čišćenje; neklizajuće tečnosti za podove; preparati za poliranje; neklizajući vosak za podove; preparati za sjaj (poliranje); vosak za parket; sredstva za uklanjanje voska (sredstva za čišćenje); preparati za deblokadu odvoda cevi; preparati za čišćenje tapeta; preparati za uklanjanje kamenca za potrebe domaćinstva; preparati za uklanjanje boje; preparati za uklanjanje laka; sredstva za uklanjanje fleka; preparati za uklanjanje rđe; vosak za poliranje; preparati za veš; prašak za pranje; preparati za natapanje u perionicama; omekšivači za pranje veša; glazura za veš; preparati za štirkanje; štirak za veš; štirak za sjaj veša; preparati za parfimisanje vazduha; kesice za parfimisanje rublja; sredstva za sušenje mašina za pranje sudova; tečnosti za čišćenje vjetrobrana; šamponi; regeneratori za kosu; maske za kosu; losioni za oblikovanje kose; gelovi za stilizovanje i učvršćivanje kose; Pjena za stilizovanje i učvršćivanje kose; sprejevi za kosu; kozmetički sapuni; sapuni za dezinfekciju; tečni sapuni.

Klasa 5: Sredstva za dezinfekciju; deterdženti za medicinske svrhe.

---

(111) **16775**

(151) 06.12.2024.

(210) Ž-2023-200

(220) 14.06.2023.

(300) Br. 40-2022-0231475 od 16.12.2022. KR

(732) Kia Corporation, 12, Heolleung-ro, Seocho-gu, 06797, Seoul, KR

(540)



(550) I

(740) AOD "Lutovac & partneri", Bulevar Ivana Crnojevića 93, 81000, Podgorica

(511) Klasa 9: Kompjuterski programi za jednostavno plaćanje putem AVN-a u vozilu (Audio Video Navigacije); AVN (Audio Video Navigacija) softver za jednostavna plaćanja u vozilu; AVN (Audio Video Navigacija) za vozila sa funkcijom jednostavnog plaćanja u vozilu; kompjuterski firmver za platforme za jednostavno plaćanje u vozilu; aplikacija za pametni telefon (softver) za jednostavna plaćanja u vozilu; aparati za daljinsko upravljanje za jednostavna plaćanja u vozilu; računarski softver za jednostavna plaćanja u vozilu; aplikacija za pametni telefon (softver) koja se može povezati sa sistemima u vozilu; aparati za obradu podataka za obradu elektronskih plaćanja u vozilu; bezbjedni terminali za elektronske transakcije u vozilu; aplikacija za pametni telefon (softver) koja omogućava korišćenje u vozilu i jednostavno plaćanje goriva, parkinga, putarine, hrane i pića i raznih drugih prodavnica; kompjuterski softver koji omogućava upotrebu u vozilu i jednostavno plaćanje goriva, parkinga, putarine, garaže, hrane i pića i raznih drugih prodavnica; terminali za elektronske transakcije sa ugrađenim automobilima; kompjuterski softver za e-trgovinu.

---

(111) **16776**

(151) 09.12.2024.

(210) Ž-2022-223

(220) 26.04.2022.

(732) LA AURORA, S.A., Carretera Santiago Tamboril, Km. 5, Parque Industrial Tamboril, Guazumal, Santiago, DO

(540)

## LA AURORA

(550) I

(740) Jasna Jusić, Marka Radovića 37, 81000, Podgorica

(511) Klasa 34: Duvan i cigare.

---

(111) **16777**

(151) 09.12.2024.

(210) Ž-2022-284

(220) 09.06.2022.

(732) Mr. Jean-Victor Pastor, 31 Boulevard Princesse Charlotte, 98000, MC

(540)



(550) I

(740) Mladen Čolović, Marka Radovića 37, Podgorica

(511) Klasa 43: Usluge restorana; restorani; usluge japanskog restorana; usluge tajlandskog restorana; usluge suši restorana; obezbjeđivanje hrane i pića u restoranima i barovima; obezbjeđivanje hrane i pića za goste u restoranima; posluživanje hrane i pića za goste u restoranima; posluživanje hrane i pića u restoranima i barovima; usluge restorana i barova; pružanje restoranskih usluga.

---

(111) **16778**

(151) 10.12.2024.

(210) Ž-2022-229

(220) 04.05.2022.

(732) FMC IP Technology GmbH, Industriepplatz 1c/Mittelbau, 8212, Neuhausen, CH

(540)

## EVORELLE

(550) I

(740) AOD "Lutovac & partneri", Bulevar Ivana Crnojevića 93, 81000, Podgorica

(511) Klasa 5: Pesticidi; insekticidi; herbicidi; fungicidi; nematocidi.

---

(111) **16779**

(151) 10.12.2024.

(210) Ž-2022-233

(220) 10.05.2022.

(732) The Procter & Gamble Company, One Procter & Gamble Plaza, 45202, Cincinnati, Ohio, US

(540)

## NATURELLA TENDER PROTECTION

(550) I

(740) AOD "Lutovac & partneri", Bulevar Ivana Crnojevića 93, 81000, Podgorica

(511) Klasa 5: Ženski higijenski proizvodi; gaćice za menstruaciju; menstrualni ulošci; higijenski donji veš, higijenski ulošci; sanitarni ulošci; higijenske gaćice; higijenski dnevni ulošci; tamponi; higijenski tamponi; menstrualni veš za jednokratnu upotrebu; pelene za inkontinenciju; ulošci za inkontinenciju, gaćice, apsorbentne, za inkontinenciju.

---

(111) **16780**

(151) 10.12.2024.

(210) Ž-2022-239

(220) 13.05.2022.

(732) The Procter & Gamble Company, One Procter & Gamble Plaza, 45202, Cincinnati, Ohio, US

(540)

*Naturella*

(550) I

(740) AOD "Lutovac & partneri", Bulevar Ivana Crnojevića 93, 81000, Podgorica

(511) Klasa 5: Ženski higijenski proizvodi; gaćice za menstruaciju; menstrualni ulošci; higijenski donji veš, higijenski ulošci; sanitarni ulošci; higijenske gaćice; higijenski dnevni ulošci; tamponi; higijenski tamponi; menstrualni veš za jednokratnu upotrebu; pelene za inkontinenciju; ulošci za inkontinenciju, gaćice, apsorbentne, za inkontinenciju.

---

(111) **16781**

(151) 10.12.2024.

(210) Ž-2022-240

(220) 16.05.2022.

(732) The Procter & Gamble Company, One Procter & Gamble Plaza, 45202, Cincinnati, Ohio, US

(540)

*Naturella*

(550) I

(740) AOD "Lutovac & partneri", Bulevar Ivana Crnojevića 93, 81000, Podgorica

(511) Klasa 5: Ženski higijenski proizvodi; gaćice za menstruaciju; menstrualni ulošci; higijenski donji veš, higijenski ulošci; sanitarni ulošci; higijenske gaćice; higijenski dnevni ulošci; tamponi; higijenski tamponi; menstrualni veš za jednokratnu upotrebu; pelene za inkontinenciju; ulošci za inkontinenciju, gaćice, apsorbentne, za inkontinenciju.

---

(111) **16782**

(151) 10.12.2024.

(210) Ž-2022-241

(220) 16.05.2022.

(300) Br. 018683166 od 07.04.2022. EM

(732) The Procter & Gamble Company, One Procter & Gamble Plaza, 45202, Cincinnati, Ohio, US

(540)

*Naturella*

(550) I

(740) AOD "Lutovac & partneri", Bulevar Ivana Crnojevića 93, 81000, Podgorica

(511) Klasa 5: Ženski higijenski proizvodi; gaćice za menstruaciju; menstrualni ulošci; higijenski donji veš, higijenski ulošci; sanitarni ulošci; higijenske gaćice; higijenski dnevni ulošci; tamponi; higijenski tamponi; menstrualni veš za jednokratnu upotrebu; pelene za inkontinenciju; ulošci za inkontinenciju, gaćice, apsorventne, za inkontinenciju.

---

(111) **16783**

(151) 10.12.2024.

(210) Ž-2022-242

(220) 16.05.2022.

(732) The Procter & Gamble Company, One Procter & Gamble Plaza, 45202, Cincinnati, Ohio, US

(540)

*Naturella*

(550) I

(740) AOD "Lutovac & partneri", Bulevar Ivana Crnojevića 93, 81000, Podgorica

(511) Klasa 5: Ženski higijenski proizvodi; gaćice za menstruaciju; menstrualni ulošci; higijenski donji veš, higijenski ulošci; sanitarni ulošci; higijenske gaćice; higijenski dnevni ulošci; tamponi; higijenski tamponi; menstrualni veš za jednokratnu upotrebu; pelene za inkontinenciju; ulošci za inkontinenciju, gaćice, apsorventne, za inkontinenciju.

---

(111) **16784**

(151) 11.12.2024.

(210) Ž-2022-243

(220) 17.05.2022.

(732) Breeze Smoke LLC, 4654 Lilly Court, 48323, West Bloomfield, Michigan, US

(540)

**BREEZE SMOKE**

(550) I

(740) AOD "Lutovac & partneri", Bulevar Ivana Crnojevića 93, 81000, Podgorica

(511) Klasa 34: Elektronske cigarete za jednokratnu upotrebu.

---



(111) **16785**

(151) 11.12.2024.

(210) Ž-2022-244

(220) 17.05.2022.

(732) Breeze Smoke LLC, 4654 Lilly Court, 48323, West Bloomfield, Michigan, US

(540)

## BREEZE PRO

(550) I

(740) AOD "Lutovac & partneri", Bulevar Ivana Crnojevića 93, 81000, Podgorica

(511) Klasa 34: Elektronske cigarete za jednokratnu upotrebu.

---

(111) **16786**

(151) 11.12.2024.

(210) Ž-2022-245

(220) 17.05.2022.

(732) Breeze Smoke LLC, 4654 Lilly Court, 48323, West Bloomfield, Michigan, US

(540)

## BREEZE PLUS

(550) I

(740) AOD "Lutovac & partneri", Bulevar Ivana Crnojevića 93, 81000, Podgorica

(511) Klasa 34: Elektronske cigarete za jednokratnu upotrebu.

---

(111) **16787**

(151) 12.12.2024.

(210) Ž-2022-275

(220) 02.06.2022.

(732) All Car Leasing, Inc., 13900 Laurel Lakes Avenue, Suite 100, MD 20707, Laurel, US

(540)

## PRICELESS CAR RENTAL

(550) I

(740) AOD "Lutovac & partneri", Bulevar Ivana Crnojevića 93, 81000, Podgorica

(511) Klasa 39: Usluge iznajmljivanja vozila.

---

(111) **16788**

(151) 12.12.2024.

(210) Ž-2022-258

(220) 30.05.2022.

(732) Hemofarm A.D. farmaceutsko-hemijska industrija Vršac, Beogradski put bb, 26300, Vršac, RS

(540)

## TORPIDIL

(550) I

(740) AOD MSA IP - Milojević Sekulić Advokati, Karađorđeva 65, 11000, Beograd

(511) Klasa 5: Farmaceutski proizvodi.

---

(111) **16789**

(151) 12.12.2024.

(210) Ž-2022-259

(220) 30.05.2022.

(732) Hemofarm A.D. farmaceutsko-hemijska industrija Vršac, Beogradski put bb, 26300, Vršac, RS

(540)

## TORPIKOL

(550) I

(740) AOD MSA IP - Milojević Sekulić Advokati, Karađorđeva 65, 11000, Beograd

(511) Klasa 5: Farmaceutski proizvodi.

---

(111) **16790**

(151) 12.12.2024.

(210) Ž-2022-260

(220) 30.05.2022.

(732) Hemofarm A.D. farmaceutsko-hemijska industrija Vršac, Beogradski put bb, 26300, Vršac, RS

(540)

## TIAXIM

(550) I

(740) AOD MSA IP - Milojević Sekulić Advokati, Karađorđeva 65, 11000, Beograd

(511) Klasa 5: Farmaceutski proizvodi.

---

(111) **16791**

(151) 12.12.2024.

(210) Ž-2022-279

(220) 03.06.2022.

(732) Hemofarm A.D. farmaceutsko-hemijska industrija Vršac, Beogradski put bb, 26300, Beograd, RS

(540)

## ROBENAN

(550) I

(740) AOD Milojević Sekulić Advokati, Karađorđeva 65, 11000, Beograd

(511) Klasa 5: Farmaceutski proizvodi.

---

(111) **16792**

(151) 12.12.2024.

(210) Ž-2023-172

(220) 18.05.2023.

(732) Hemofarm A.D. farmaceutsko-hemijska industrija Vršac, Beogradski put bb, 26300, Vršac, RS

(540)

## FemmaPregna

(550) I

(740) AOD MSA IP - Milojević Sekulić Advokati, Karađorđeva 65, 11000, Beograd

(511) Klasa 5: Farmaceutski preparati; dijetetska hrana i supstance prilagođene za upotrebu u medicini; dijetetski dodaci (dodaci ishrani) za ljude.

---

(111) **16793**

(151) 13.12.2024.

(210) Ž-2023-261

(220) 20.07.2023.

(732) Hemofarm A.D. farmaceutsko-hemijska industrija Vršac, Beogradski put bb, 26300, Vršac, RS

(540)

## MYCOZONE

(550) I

(740) AOD MSA IP - Milojević Sekulić Advokati, Karađorđeva 65, 11000, Beograd

(511) Klasa 3: Kozmetika, šamponi.

Klasa 5: Farmaceutski preparati.

---

(111) **16794**

(151) 13.12.2024.

(210) Ž-2023-262

(220) 20.07.2023.

(732) Hemofarm A.D. farmaceutsko-hemijska industrija Vršac, Beogradski put bb, 26300, Vršac,  
RS

(540)

## BRIMONA

(550) I

(740) AOD MSA IP - Milojević Sekulić Advokati, Karađorđeva 65, 11000, Beograd

(511) Klasa 5: Farmaceutski proizvodi.

---

(111) **16795**

(151) 13.12.2024.

(210) Ž-2023-263

(220) 20.07.2023.

(732) Hemofarm A.D. farmaceutsko-hemijska industrija Vršac, Beogradski put bb, 26300, Vršac,  
RS

(540)

## MYCOPRO

(550) I

(740) AOD MSA IP - Milojević Sekulić Advokati, Karađorđeva 65, 11000, Beograd

(511) Klasa 3: Kozmetika, šamponi.

Klasa 5: Farmaceutski preparati.

---

(111) **16796**

(151) 13.12.2024.

(210) Ž-2023-264

(220) 20.07.2023.

(732) Hemofarm A.D. farmaceutsko-hemijska industrija Vršac, Beogradski put bb, 26300, Vršac, RS

(540)

## BRIMDA

(550) I

(740) AOD MSA IP - Milojević Sekulić Advokati, Karađorđeva 65, 11000, Beograd

(511) Klasa 5: Farmaceutski proizvodi.

---

(111) **16797**

(151) 13.12.2024.

(210) Ž-2023-272

(220) 27.07.2023.

(732) XCMG Construction Machinery Co., Ltd., No. 26 Tuolanshan Road, Xuzhou Economic and Technological Development Zone, Jiangsu Province, CN

(540)



(550) I

(740) AOD MSA IP - Milojević Sekulić Advokati, Karađorđeva 65, 11000, Beograd

(511) Klasa 12: Električna vozila; vozila za kretanje po zemlji, vazduhu, vodi ili šinama; vozila sa daljinskim upravljačem, nisu igračke; viljuškari; kamioni-cisterne za prskanje; priključci za prikolice za vozila; kamioni; šasije za automobile; platforme za istovar na kamionima; prikolice [vozila]; kola za creva za polivanje; traktori; vagoneti; zupčanici za kopnena vozila; električni motori za kopnena vozila; kvačila za suvozemna vozila; osovine za vozila; kaiševi za mehaničke prenosnike; motori za suvozemna vozila transmisioni mehanizmi za suvozemna vozila; propulzioni mehanizmi za suvozemna vozila; kolica sa nagibom; turbine za suvozemna vozila; kola; vozila za mešanje betona; kutije menjača za kopnena vozila; školjke za vozila; reduktori za kopnena vozila; vozila za sneg; kočione pločice za automobile; automobili bez vozača [autonomni automobili]; kamioni za odvoz smeća; kamioni sa ugrađenim kranom; amfibijska vozila; terenska vozila; automobili sa pogonom na vodonik; ležajevi [delovi vozila]; vazdušni transporteri; kabine za instaliran kablovski transport [žičare]; livarska kolica; pneumatske gume; automobilske gume; tvrde gume za točkove vozila;

centralni rotirajući deo točka vozila; šasijske za vozila; gusenice za vozila [traktorske]; volani za vozila; kočioni diskovi za vozila; hidraulična kola za vozila; točkovi za vozila; tapacirunzi za vozila.

---

(111) **16798**

(151) 16.12.2024.

(210) Ž-2023-273

(220) 27.07.2023.

(732) N.T.P. BIG SCOOP, Ali Hadri, Zona industriale, Prishtinë-Fushë Kosovë, p.n., 10000, Prishtina, Kosovo, RS

(540)



(550) I

(740) AOD MSA IP - Milojević Sekulić Advokati, Karađorđeva 65, 11000, Beograd

(511) Klasa 29: Mućena pavlaka, šlag.

Klasa 30: Peciva; sladoled; palačinke; čokolada; pića na bazi kafe; pića na bazi kakaoa; pića na bazi čokolade; osnove za pravljenje mlečnih frapea [arome]; led za osvežavanje; kolači.

Klasa 35: Vođenje restorana za druge; pružanje pomoći [poslovne] u vođenju franšiza; pružanje pomoći [poslovne] pri osnivanju franšiza; usluge poslovnog savetovanja koje se odnosi na franšize; poslovni saveti u vezi sa franšizingom restorana.

---

(111) **16799**

(151) 16.12.2024.

(210) Ž-2023-156

(220) 10.05.2023.

(732) NEOPLANTA INDUSTRIJA MESA DOO, Primorska 90, 21000, Novi Sad, RS

(540)



(550) I

(740) AOD MSA IP - Milojević Sekulić Advokati, Karađorđeva 65, 11000, Beograd

(511) Klasa 29: Mesne prerađevine.

---

(111) **16800**

(151) 16.12.2024.

(210) Ž-2022-285

(220) 10.06.2022.

(732) Sandisk Technologies, Inc., 951 SanDisk Drive, 95035, Milpitas , California, US

(540)



(550) I

(740) AOD MSA IP- Milojević, Sekulić Advokati, Karađorđeva 65, Beograd

(511) Klasa 9: Komjuterski hardver; komjuterske periferne jedinice; prazne USB fleš memorije; računarski softver, snimljeni; disketne jedinice u čvrstom stanju; računarska memorija, uređaji; poluprovodnički memorijski uređaji; poluprovodnički uređaji; adapteri memorijskih fleš kartica; kartice sa integrisanim kolima [pametne kartice]; aplikacije za računarske softvere koji se mogu preuzimati; računari za upravljanje podacima; torbe za laptopove, futrole za pametne telefone; prenosivi multimedijalni čitači, plejeri; prazne USB kartice; USB priključci; prazne memorijske kartice; spoljašnje čvrste jedinice za računare; računarski programi, snimljeni; računarski programi (softveri koji se mogu preuzeti); dijagnostički aparat, ne za medicinsku upotrebu; disketne jedinice; aparati za obradu podataka; elektronske memorije; kartice sa čipom; električni aparati za komutaciju; čipovi sa integrisanim kolima; integrisana kola; interfejsi za računare; poluprovodnici; baterije, električne; punjači baterija; izvori niskonaponskog napajanja; električni cevovodi.

---

(111) **16801**

(151) 17.12.2024.

(210) Ž-2022-211

(220) 20.04.2022.

(732) GRENDENE S.A., Avenida Pimentel Gomes, 214 , 62040-125, Expectativa em Sobral/CE, - CEP:, BR

(540)

**ZAXY**

(550) I

(740) Mladen Čolović, Marka Radovića 37, 81000, Podgorica

(511) Klasa 25: Ženska i dječija obuća, odnosno sandale, cipele za plažu, papuče, papuče za kupanje, čizme i patike.

---

(111) **16802**

(151) 17.12.2024.

(210) Ž-2022-219

(220) 21.04.2022.

(732) Kerzner International Limited, Atlantis Paradise Island, Coral Towers Executive Office, P O Box N4777, Nassau, BS

(540)

## RARE FINDS

(550) I

(740) Jasna Jusić, Marka Radovića 37, 81000, Podgorica

(511) Klasa 39: Putovanja i prevoz putnika; organizovanje prevoza putnika; prevoz prtljaga putnika; prevoz putnika i putničkog prtljaga; usluge putničke agencije, odnosno rezervacije i bukinga za prevoz putnika i putničkog prtljaga; organizovanje putovanja do i od odmarališta i hotela; rezervacija i organizovanje putovanja, ekskurzija i krstarenja; koordiniranje putnih aranžmana za pojedince i grupe; usluge organizovanja putovanja i rezervacije; organizovanje izleta za turiste u oblastima podvodnog ronjenja i snorkelinga, krstarenja brodom i iznajmljivanja čamaca; organizovanje putovanja do i od hotela; usluge turističkih putovanja; usluge turističkih agencija; usluge putničkih agencija, odnosno, rezervacije i bukinzi za prevoz; usluge vazdušnog prevoza; usluge pomorskog prevoza; organizovanje izleta za turiste; organizovanje izleta za turiste u oblastima podvodnog ronjenja i snorkelinga; organizovanje tura i krstarenja; krstarenja brodom i usluge iznajmljivanja čamaca; ekskurzije sa razgledanjem znamenitosti i usluge marine; usluge marine; usluge marine, uključujući iznajmljivanje vozova za brodove, skladištenje čamaca, usluge iznajmljivanja marine; organizovanje izleta i krstarenja, iznajmljivanje morskih plovila; pružanje informacija u vezi s marinama; pružanje pomoći pri vezivanju; pomoć pri pristaništu za prenos prtljaga i namirnica, prevoz između marine i odmarališta; organizacija putovanja, odnosno organizovanje i izvođenje turističkih tura i pružanje informacija u oblasti putovanja.

Klasa 41: Usluge zabave; obrazovne usluge; sportske i kulturne usluge; organizovanje rezervacije ulaznica za predstave i drugu zabavu; organizovanje rezervacije ulaznica za obrazovne, sportske i kulturne događaje; usluge rezervacije i bukinga karata za zabavne, obrazovne, sportske i kulturne događaje; organizovanje i pružanje sportskih i kulturnih aktivnosti; zabava u obliku noćnih klubova; obezbjeđivanje kazino objekata i usluga; vodeni sportovi; usluge zdravstvenih klubova; pružanje instrukcija i opreme u oblasti fizičkog vježbanja; zdravstveni klubovi za fizičke vježbe; konsultacije o fizičkoj kondiciji; instrukcije za sticanje fizičke kondicije; obezbjeđivanje objekata za sticanje fizičke kondicije i vježbanje; fizička priprema pojedinaca i grupa; obezbjeđivanje sportskih objekata i teniskih terena; zabava u vidu golf i teniskih turnira; usluge golf klubova; usluge golf kedija; davanje uputstava i opreme iz oblasti fizičkog vježbanja; zabava u obliku golf i teniskih turnira, pružanje usluga golf klubova i usluga golf kedija u vezi sa radom objekata za golf; konjički objekti; pružanje usluga dječijeg kampa; pružanje usluga rekreacije na bazi vode, uključujući bazene, akvarijume, morska staništa i vodene parkove; pružanje vodenih sportova, krstarenja čamcem, vožnje gliserom i predstave.



Klasa 43: Usluge obezbjeđivanja hrane i pića; privremeni smještaj; pružanje usluga odmarališta i smještaja; usluge hotelskih odmarališta; organizovanje smještaja u odmaralištima; obezbjeđivanje privremenog smještaja; obezbjeđivanje hotelskog smještaja; hotelske usluge; usluge rezervacije hotelskog smještaja; usluge lječilišta, naime, obezbjeđivanje hrane i smještaja koji su specijalizovani za promovisanje opšteg zdravlje i blagostanja korisnika; banjske usluge, odnosno pružanje privremenog smještaja i obroka klijentima zdravstvene banje ili centra za ljepotu; rezervacije smještaja [vremensko dijeljenje]; usluge restorana i barova: obezbjeđivanje kongresnih objekata, obezbjeđivanje objekata (smještajnih) za funkcije i sastanke; usluge putničkih agencija, odnosno pravljenje rezervacija i bukinga za privremeni smještaj, pravljenje rezervacija i bookinga za večeru.

---

(111) **16803**

(151) 18.12.2024.

(210) Ž-2022-226

(220) 27.04.2022.

(732) Dropbox, Inc. a Delaware corporation, 1800 Owens Street, Suite 200, 94158, San Francisco, CA, US

(540)



(550) I

(740) Mladen Čolović, Marka Radovića 37, 81000, Podgorica

(511) Klasa 9: Računarski softver i računarski softver koji se može preuzimati za korišćenje u kreiranju, pristupu, ažuriranju, manipulaciji, modifikaciji, organizovanju, skladištenju, izradi rezervnih kopija, sinhronizaciji, prenosu i dijeljenju podataka, dokumenata, datoteka, informacija, teksta, fotografija, slika, grafika, muzike, audio, video i multimedijalnih sadržaja preko globalnih i lokalnih računarskih mreža, mobilnih telefona i drugih komunikacionih mreža; računarski softver za sinhronizaciju, umnožavanje, skladištenje, pravljenje rezervnih kopija i dijeljenje podataka i informacija na i između elektronskih uređaja uključujući stavke koje sadrže elektronske i kompjuterizovane ekrane, displeje i prijemnike; kompjuterski softver za kreiranje i dijeljenje sadržaja i informacija, poboljšanje produktivnosti i saradnju na zajedničkim dokumentima, sa više korisnika preko globalnih i lokalnih računarskih mreža; kompjuterski softver za izdvajanje i označavanje metapodataka, daljinsko upravljanje podacima, pružanje pristupa aplikacijama i uslugama zasnovanog na vebu preko veb operativnog sistema ili interfejsa portala preko globalne i lokalne računarske mreže; računarski softver, za upotrebu u računarskom okruženju u oblaku, naime, alati za razvoj računarskog softvera i interfejsi za programiranje aplikacija (API) koji se koriste kao interfejs softverskih komponenti za međusobnu komunikaciju, za upravljanje digitalnim sadržajem ožičenih i bežičnih elektronskih uređaja za pristup, ažuriranje, manipulisanje, modifikovanje, organizovanje, skladištenje, pravljenje rezervnih kopija, sinhronizovanje, prenos i dijeljenje podataka, dokumenata, datoteka, informacija, teksta, fotografija, slika, grafika, muzike, audio, video i multimedijalnih sadržaja; računarski softver za sinhronizaciju kompjuterskih datoteka, fascikli (foldera), podataka i informacija u okviru kolaborativnog radnog okruženja; računarski softver za usluge elektronske

pošte, usluge elektronske razmjene poruka i prenos elektroničkih poruka; računarski softver, uključujući računarske programe za olakšavanje produktivnosti, kreativnosti, zabave i komunikacije, uključujući telefoniju, preko jedne ili više elektronskih mreža, uključujući, ali ne ograničavajući se na internet, koristeći jednu ili više hardverskih i softverskih platformi; računarski softver, uključujući računarske programe za slanje, primanje i praćenje digitalnih podataka preko mreže, uključujući, ali ne ograničavajući se na internet; računarski softver, uključujući računarske programe za saradnju i dijeljenje informacija, kao što su, ali ne ograničavajući se na kalendare, kontakte, podatke o zadacima i informacije o upravljanju projektima i toku rada, sa više korisnika preko mreže, uključujući, ali ne ograničavajući se na internet; računarski softver, uključujući računarske programe za objavljivanje i dijeljenje informacija, kao što su, ali ne ograničavajući se na kalendare, kontakte, podatke o zadacima, i informacije o upravljanju projektima i toku rada preko mreže, uključujući, ali ne ograničavajući se na internet; računarski softver, uključujući računarske programe za prikupljanje, uređivanje, organizovanje i označavanje podataka i informacija putem mreže, uključujući, ali ne ograničavajući se na internet; računarski softver i računarski softver koji se može preuzimati za čuvanje, gledanje, izradu (drafting) i prenos podataka, dokumenata, datoteka, informacija, teksta, fotografija, slika, grafike, muzike, audio, video i multimedijalnih sadržaja; računarski softver i računarski softver koji se može preuzimati pomoću vještačke inteligencije za organizaciju, praćenje, skladištenje i prenos podataka, dokumenata, datoteka, informacija, teksta, fotografija, slika, grafike, muzike, audio, video i multimedijalnih sadržaja; računarski softver za organizaciju, određivanje prioriteta, pretraživanje slika, pregled datoteka, pretraživanje, saradnju i integraciju; računarski softver za saradnju koji omogućava korisnicima da sinhronizuju predloge, obavještenja, komunikacije, komentare, kalendare, liste obaveza, podatke i druge medije; računarski softver za prenos velikih datoteka; softver za upravljanje timom; računarski softver za elektronske potpise; računarski softver koji koristi vještačku inteligenciju za pružanje sadržaja i predloga za određivanje prioriteta; naučni, istraživački, navigacioni, geodetski, fotografski, kinematografski, audiovizuelni, optički, aparati i instrumenti za mjerenje, signalizaciju, detekciju, testiranje, inspekciju, spasavanje i podučavanje; aparati i instrumenti za provođenje, prebacivanje, transformaciju, akumulaciju, regulaciju ili kontrolu distribucije ili upotrebe električne energije; aparati i instrumenti za snimanje, prenos, reprodukciju ili obradu zvuka, slika ili podataka; mediji za snimanje i preuzimanje, računarski softver, prazni digitalni ili analogni mediji za snimanje i skladištenje; mehanizmi za aparate na kovanice; registar kase, računski uređaji; računari i računarski periferni uređaji; ronilačka odijela, ronilačke maske, čepići za uši za ronioce, štipavice za nos za ronioce i plivače, rukavice za ronioce, aparati za disanje za podvodno plivanje; aparati za gašenje požara.

**Klasa 35:** Sprovođenje posebnih događaja u poslovne svrhe u oblastima hostinga datoteka, računarstva u oblaku, sinhronizacije datoteka, produktivnosti, upravljanja sadržajem i saradnje; razvoj promotivnih kampanja u oblastima hostinga datoteka, računarstva u oblaku, sinhronizacije datoteka, produktivnosti, upravljanja sadržajem i saradnje; usluge maloprodaje i usluge onlajn trgovine u vezi s virtuelnom robom i digitalnim medijima, naime, podaci, dokumenta, datoteke, informacije, tekst, fotografije, slike, grafika, muzika, audio, video i multimedijalni sadržaj; oglašavanje i promocija robe i usluga za druge; pružanje veb stranice sa internetskim tržištem za razmjenu dobara i usluga sa drugim korisnicima; pružanje internetskog tržišta za kupce i prodavce virtuelne robe i digitalnih medija, naime, podataka, dokumenata, datoteka, informacija, teksta, fotografija, slika, grafike, muzike, audio, video i multimedijalnog sadržaja; pružanje informacija u oblastima hostinga datoteka, računarstva u oblaku, sinhronizacije datoteka, produktivnosti, upravljanja sadržajem i saradnje; oglašavanje; poslovno upravljanje, organizacija i administracija; kancelarijske funkcije.

**Klasa 42:** Pružanje privremenog korišćenja računarskog softvera koji se ne može preuzimati za korišćenje u kreiranju, pristupu, ažuriranju, manipulaciji, modifikaciji, organizovanju, skladištenju,

izradi rezervnih kopija, sinhronizaciji, prenosu i dijeljenju podataka, datoteka dokumenata, informacija, teksta, fotografija, slika, grafika, muzike, audio snimaka, videa i multimedijalnih sadržaja preko globalnih i lokalnih računarskih mreža, mobilnih telefona i drugih komunikacionih mreža; pružanje privremenog korišćenja računarskog softvera koji se ne može preuzimati za sinhronizaciju, repliciranje, čuvanje, pravljenje rezervnih kopija i dijeljenje podataka i informacija na i između elektronskih uređaja uključujući stavke koje sadrže elektronske i kompjuterizovane ekrane, displeje i prijemnike; obezbjeđivanje privremenog korišćenja računarskog softvera koji se ne može preuzimati za kreiranje i dijeljenje sadržaja i informacija, poboljšanje produktivnosti i saradnju na dijeljenim dokumentima, sa više korisnika preko globalnih i lokalnih računarskih mreža; pružanje privremene upotrebe računarskog softvera koji se ne može preuzimati za izdvajanje i označavanje (tagovanje) metapodataka, daljinsko upravljanje podacima, pružanje pristupa aplikacijama i uslugama zasnovanog na vebu preko veb operativnog sistema ili interfejsa portala preko globalnih i lokalnih računarskih mreža; obezbjeđivanje privremenog korišćenja računarskog softvera koji se ne može preuzimati za korišćenje u računarskom okruženju u oblaku, naime, alati za razvoj računarskog softvera i interfejsi za programiranje aplikacija (API) koji će se koristiti kao interfejs od strane softverskih komponenti za međusobnu komunikaciju, za upravljanje digitalnim sadržajem žičnih i bežičnih elektronskih uređaja za pristup, ažuriranje, manipulaciju, modifikovanje, organizovanje, skladištenje, pravljenje rezervnih kopija, sinhronizaciju, prenos i dijeljenje podataka, dokumenata, datoteka, informacija, teksta, fotografija, slika, grafika, muzike, audio, video, i multimedijalnih sadržaja; obezbjeđivanje privremenog korišćenja računarskog softvera koji se ne može preuzimati za sinhronizaciju računarskih datoteka, fascikli, podataka i informacija u okviru radnog okruženja za saradnju; hostovanje veb-stranice onlajn zajednice za i kao podršku kompjuterskom programiranju i razvoju računarskog softvera za upravljanje digitalnim sadržajem ožičenih i bežičnih elektronskih uređaja za pristup, ažuriranje, manipulisanje, modifikovanje, organizovanje, skladištenje, pravljenje rezervnih kopija, sinhronizovanje, prenos i dijeljenje podataka, dokumenata, datoteka, informacija, teksta, fotografija, slika, grafika, muzike, audio, video i multimedijalnih sadržaja; obezbjeđivanje virtuelnog računarskog okruženja putem računarstva u oblaku dostupnom putem Interneta od strane autentifikovanih korisnika; skladištenje elektronskih medija, naime, podataka, dokumenata, datoteka, teksta, fotografija, slika, grafike, muzike, audio datoteka, video zapisa, fascikli (foldera), poruka i drugih elektronskih podataka; usluge računarskih konsultacija; usluge računarstva u oblaku; elektronsko skladištenje podataka; softver kao usluga [SaaS]; rezervna kopija podataka van lokacije; hosting servera; iznajmljivanje računarskog softvera; instalacija kompjuterskog softvera; održavanje računarskog softvera; pružanje privremenog korišćenja softvera koji se ne može preuzimati za usluge elektronske pošte, usluge elektronske razmjene poruka i prenos elektronskih poruka; pružanje virtuelnog računarskog okruženja putem računarstva u oblaku dostupnom putem interneta od strane autentifikovanih korisnika; pružanje privremenog korišćenja softvera koji se ne može preuzimati za usluge elektronske pošte, usluge elektronske razmjene poruka i prenos elektronskih poruka; pružanje softvera koji se ne može preuzimati pomoću vještačke inteligencije za organizaciju, praćenje, skladištenje i prenos podataka, dokumenata, datoteka, informacija, teksta, fotografija, slika, grafike, muzike, audio, video i multimedijalnih sadržaja; pružanje računarskog softvera koji se ne može preuzimati za čuvanje, gledanje, izradu (drafting) i prenos podataka, dokumenata, datoteka, informacija, teksta, fotografija, slika, grafike, muzike, audio, video i multimedijalnih sadržaja; pružanje računarskog softvera koji se ne može preuzimati pomoću vještačke inteligencije za organizaciju, praćenje, skladištenje i prenos podataka, dokumenata, datoteka, informacija, teksta, fotografija, slika, grafike, muzike, audio, video i multimedijalnih sadržaja; pružanje računarskog softvera koji se ne može preuzimati za organizaciju, određivanje prioriteta, pretraživanje slika, pregled datoteka, pretraživanje, saradnju i integraciju; obezbjeđivanje računarskog softvera za saradnju koji omogućava korisnicima da sinhronizuju predloge, obavještenja, komunikacije,

komentare, kalendare, liste obaveza, podatke i druge medije; pružanje kompjuterskog softvera za prenos velikih datoteka; obezbjeđivanje softvera za upravljanje timom; pružanje računarskog softvera za elektronske potpise; obezbjeđivanje računarskog softvera koji koristi vještačku inteligenciju za pružanje sadržaja i predloga za određivanje prioriteta; naučne i tehnološke usluge i istraživanje i projektovanje u vezi sa tim; usluge industrijske analize, industrijskog istraživanja i industrijskog dizajna; usluge kontrole kvaliteta i autentifikacije; projektovanje i razvoj računarskog hardvera i softvera.

---

(111) **16804**

(151) 18.12.2024.

(210) Ž-2022-227

(220) 27.04.2022.

(732) Dropbox, Inc. a Delaware corporation, 1800 Owens Street, Suite 200, 94158, San Francisco, CA, US

(540)

## DROPBOX

(550) I

(740) Mladen Čolović, Marka Radovića 37, 81000, Podgorica

(511) Klasa 9: Računarski softver i računarski softver koji se može preuzimati za korišćenje u kreiranju, pristupu, ažuriranju, manipulaciji, modifikaciji, organizovanju, skladištenju, izradi rezervnih kopija, sinhronizaciji, prenosu i dijeljenju podataka, dokumenata, datoteka, informacija, teksta, fotografija, slika, grafika, muzike, audio, video i multimedijalnih sadržaja preko globalnih i lokalnih računarskih mreža, mobilnih telefona i drugih komunikacionih mreža; računarski softver za sinhronizaciju, umnožavanje, skladištenje, pravljenje rezervnih kopija i dijeljenje podataka i informacija na i između elektronskih uređaja uključujući stavke koje sadrže elektronske i kompjuterizovane ekrane, displeje i prijemnike; kompjuterski softver za kreiranje i dijeljenje sadržaja i informacija, poboljšanje produktivnosti i saradnju na zajedničkim dokumentima, sa više korisnika preko globalnih i lokalnih računarskih mreža; kompjuterski softver za izdvajanje i označavanje metapodataka, daljinsko upravljanje podacima, pružanje pristupa aplikacijama i uslugama zasnovanog na vebu preko veb operativnog sistema ili interfejsa portala preko globalne i lokalne računarske mreže; računarski softver, za upotrebu u računarskom okruženju u oblaku, naime, alati za razvoj računarskog softvera i interfejsi za programiranje aplikacija (API) koji se koriste kao interfejs softverskih komponenti za međusobnu komunikaciju, za upravljanje digitalnim sadržajem ožičenih i bežičnih elektronskih uređaja za pristup, ažuriranje, manipulisanje, modifikovanje, organizovanje, skladištenje, pravljenje rezervnih kopija, sinhronizovanje, prenos i dijeljenje podataka, dokumenata, datoteka, informacija, teksta, fotografija, slika, grafika, muzike, audio, video i multimedijalnih sadržaja; računarski softver za sinhronizaciju kompjuterskih datoteka, fascikli (foldera), podataka i informacija u okviru kolaborativnog radnog okruženja; računarski softver za usluge elektronske pošte, usluge elektronske razmjene poruka i prenos elektroničkih poruka; računarski softver, uključujući računarske programe za olakšavanje produktivnosti, kreativnosti, zabave i komunikacije, uključujući telefoniju, preko jedne ili više elektronskih mreža, uključujući, ali ne ograničavajući se na internet, koristeći jednu ili više hardverskih i softverskih platformi; računarski softver, uključujući računarske programe za slanje, primanje i praćenje digitalnih podataka preko mreže, uključujući, ali

ne ograničavajući se na internet; računarski softver, uključujući računarske programe za saradnju i dijeljenje informacija, kao što su, ali ne ograničavajući se na kalendare, kontakte, podatke o zadacima i informacije o upravljanju projektima i toku rada, sa više korisnika preko mreže, uključujući, ali ne ograničavajući se na internet; računarski softver, uključujući računarske programe za objavljivanje i dijeljenje informacija, kao što su, ali ne ograničavajući se na kalendare, kontakte, podatke o zadacima, i informacije o upravljanju projektima i toku rada preko mreže, uključujući, ali ne ograničavajući se na internet; računarski softver, uključujući računarske programe za prikupljanje, uređivanje, organizovanje i označavanje podataka i informacija putem mreže, uključujući, ali ne ograničavajući se na internet; računarski softver i računarski softver koji se može preuzimati za čuvanje, gledanje, izradu (drafting) i prenos podataka, dokumenata, datoteka, informacija, teksta, fotografija, slika, grafike, muzike, audio, video i multimedijalnih sadržaja; računarski softver i računarski softver koji se može preuzimati pomoću vještačke inteligencije za organizaciju, praćenje, skladištenje i prenos podataka, dokumenata, datoteka, informacija, teksta, fotografija, slika, grafike, muzike, audio, video i multimedijalnih sadržaja; računarski softver za organizaciju, određivanje prioriteta, pretraživanje slika, pregled datoteka, pretraživanje, saradnju i integraciju; računarski softver za saradnju koji omogućava korisnicima da sinhronizuju predloge, obavještenja, komunikacije, komentare, kalendare, liste obaveza, podatke i druge medije; računarski softver za prenos velikih datoteka; softver za upravljanje timom; računarski softver za elektronske potpise; računarski softver koji koristi vještačku inteligenciju za pružanje sadržaja i predloga za određivanje prioriteta; naučni, istraživački, navigacioni, geodetski, fotografski, kinematografski, audiovizuelni, optički, aparati i instrumenti za mjerenje, signalizaciju, detekciju, testiranje, inspekciju, spasavanje i podučavanje; aparati i instrumenti za provođenje, prebacivanje, transformaciju, akumulaciju, regulaciju ili kontrolu distribucije ili upotrebe električne energije; aparati i instrumenti za snimanje, prenos, reprodukciju ili obradu zvuka, slika ili podataka; mediji za snimanje i preuzimanje, računarski softver, prazni digitalni ili analogni mediji za snimanje i skladištenje; mehanizmi za aparate na kovanice; registar kase, računski uređaji; računari i računarski periferni uređaji; ronilačka odijela, ronilačke maske, čepići za uši za ronioce, štipavice za nos za ronioce i plivače, rukavice za ronioce, aparati za disanje za podvodno plivanje; aparati za gašenje požara.

**Klasa 35:** Sprovođenje posebnih događaja u poslovne svrhe u oblastima hostinga datoteka, računarstva u oblaku, sinhronizacije datoteka, produktivnosti, upravljanja sadržajem i saradnje; razvoj promotivnih kampanja u oblastima hostinga datoteka, računarstva u oblaku, sinhronizacije datoteka, produktivnosti, upravljanja sadržajem i saradnje; usluge maloprodaje i usluge onlajn trgovine u vezi s virtuelnom robom i digitalnim medijima, naime, podaci, dokumenta, datoteke, informacije, tekst, fotografije, slike, grafika, muzika, audio, video i multimedijalni sadržaj; oglašavanje i promocija robe i usluga za druge; pružanje veb stranice sa internetskim tržištem za razmjenu dobara i usluga sa drugim korisnicima; pružanje internetskog tržišta za kupce i prodavce virtuelne robe i digitalnih medija, naime, podataka, dokumenata, datoteka, informacija, teksta, fotografija, slika, grafike, muzike, audio, video i multimedijalnog sadržaja; pružanje informacija u oblastima hostinga datoteka, računarstva u oblaku, sinhronizacije datoteka, produktivnosti, upravljanja sadržajem i saradnje; oglašavanje; poslovno upravljanje, organizacija i administracija; kancelarijske funkcije.

**Klasa 42:** Pružanje privremenog korišćenja računarskog softvera koji se ne može preuzimati za korišćenje u kreiranju, pristupu, ažuriranju, manipulaciji, modifikaciji, organizovanju, skladištenju, izradi rezervnih kopija, sinhronizaciji, prenosu i dijeljenju podataka, datoteka dokumenata, informacija, teksta, fotografija, slika, grafika, muzike, audio snimaka, videa i multimedijalnih sadržaja preko globalnih i lokalnih računarskih mreža, mobilnih telefona i drugih komunikacionih mreža; pružanje privremenog korišćenja računarskog softvera koji se ne može preuzimati za sinhronizaciju, repliciranje, čuvanje, pravljenje rezervnih kopija i dijeljenje podataka i informacija na

i između elektronskih uređaja uključujući stavke koje sadrže elektronske i kompjuterizovane ekrane, displeje i prijemnike; obezbjeđivanje privremenog korišćenja računarskog softvera koji se ne može preuzimati za kreiranje i dijeljenje sadržaja i informacija, poboljšanje produktivnosti i saradnju na dijeljenim dokumentima, sa više korisnika preko globalnih i lokalnih računarskih mreža; pružanje privremene upotrebe računarskog softvera koji se ne može preuzimati za izdvajanje i označavanje (tagovanje) metapodataka, daljinsko upravljanje podacima, pružanje pristupa aplikacijama i uslugama zasnovanog na vebu preko veb operativnog sistema ili interfejsa portala preko globalnih i lokalnih računarskih mreža; obezbjeđivanje privremenog korišćenja računarskog softvera koji se ne može preuzimati za korišćenje u računarskom okruženju u oblaku, naime, alati za razvoj računarskog softvera i interfejsi za programiranje aplikacija (API) koji će se koristiti kao interfejs od strane softverskih komponenti za međusobnu komunikaciju, za upravljanje digitalnim sadržajem žičnih i bežičnih elektronskih uređaja za pristup, ažuriranje, manipulaciju, modifikovanje, organizovanje, skladištenje, pravljenje rezervnih kopija, sinhronizaciju, prenos i dijeljenje podataka, dokumenata, datoteka, informacija, teksta, fotografija, slika, grafika, muzike, audio, video, i multimedijalnih sadržaja; obezbjeđivanje privremenog korišćenja računarskog softvera koji se ne može preuzimati za sinhronizaciju računarskih datoteka, fascikli, podataka i informacija u okviru radnog okruženja za saradnju; hostovanje veb-stranice onlajn zajednice za i kao podršku kompjuterskom programiranju i razvoju računarskog softvera za upravljanje digitalnim sadržajem ožičenih i bežičnih elektronskih uređaja za pristup, ažuriranje, manipulisanje, modifikovanje, organizovanje, skladištenje, pravljenje rezervnih kopija, sinhronizovanje, prenos i dijeljenje podataka, dokumenata, datoteka, informacija, teksta, fotografija, slika, grafika, muzike, audio, video i multimedijalnih sadržaja; obezbjeđivanje virtuelnog računarskog okruženja putem računarstva u oblaku dostupnom putem Interneta od strane autentifikovanih korisnika; skladištenje elektronskih medija, naime, podataka, dokumenata, datoteka, teksta, fotografija, slika, grafike, muzike, audio datoteka, video zapisa, fascikli (foldera), poruka i drugih elektronskih podataka; usluge računarskih konsultacija; usluge računarstva u oblaku; elektronsko skladištenje podataka; softver kao usluga [SaaS]; rezervna kopija podataka van lokacije; hosting servera; iznajmljivanje računarskog softvera; instalacija kompjuterskog softvera; održavanje računarskog softvera; pružanje privremenog korišćenja softvera koji se ne može preuzimati za usluge elektronske pošte, usluge elektronske razmjene poruka i prenos elektronskih poruka; pružanje virtuelnog računarskog okruženja putem računarstva u oblaku dostupnom putem interneta od strane autentifikovanih korisnika; pružanje privremenog korišćenja softvera koji se ne može preuzimati za usluge elektronske pošte, usluge elektronske razmjene poruka i prenos elektronskih poruka; pružanje softvera koji se ne može preuzimati pomoću vještačke inteligencije za organizaciju, praćenje, skladištenje i prenos podataka, dokumenata, datoteka, informacija, teksta, fotografija, slika, grafike, muzike, audio, video i multimedijalnih sadržaja; pružanje računarskog softvera koji se ne može preuzimati za čuvanje, gledanje, izradu (drafting) i prenos podataka, dokumenata, datoteka, informacija, teksta, fotografija, slika, grafike, muzike, audio, video i multimedijalnih sadržaja; pružanje računarskog softvera koji se ne može preuzimati pomoću vještačke inteligencije za organizaciju, praćenje, skladištenje i prenos podataka, dokumenata, datoteka, informacija, teksta, fotografija, slika, grafike, muzike, audio, video i multimedijalnih sadržaja; pružanje računarskog softvera koji se ne može preuzimati za organizaciju, određivanje prioriteta, pretraživanje slika, pregled datoteka, pretraživanje, saradnju i integraciju; obezbjeđivanje računarskog softvera za saradnju koji omogućava korisnicima da sinhronizuju predloge, obavještenja, komunikacije, komentare, kalendare, liste obaveza, podatke i druge medije; pružanje kompjuterskog softvera za prenos velikih datoteka; obezbjeđivanje softvera za upravljanje timom; pružanje računarskog softvera za elektronske potpise; obezbjeđivanje računarskog softvera koji koristi vještačku inteligenciju za pružanje sadržaja i predloga za određivanje prioriteta; naučne i tehnološke usluge i istraživanje i projektovanje u vezi sa tim; usluge industrijske analize, industrijskog istraživanja i industrijskog

dizajna; usluge kontrole kvaliteta i autentifikacije; projektovanje i razvoj računarskog hardvera i softvera.

---

(111) **16805**

(151) 18.12.2024.

(210) Ž-2022-249

(220) 19.05.2022.

(732) Yunnan Tobacco International Co., Ltd., No.345 Panjing Street, Panlong District, Kunming City, Yunnan Province, CN

(540)



(550) I

(740) Mladen Čolović, Marka Radovića 37, 81000, Podgorica

(511) Klasa 11: Grejni aparati, električni; grejni elementi; postrojenja za hlađenje duvana; pržionice za duvan; aparati za grijanje na čvrsta, tečna ili gasovita goriva; regeneratori toplote; grejne ploče; upaljači; aparati za topli vazduh; isparivači.

Klasa 34: Duvan; cigarete; elektronske cigarete; tečni rastvori za upotrebu u elektronskim cigaretama; duvan za ručno motanje; cigarete, vrhovi za cigarete; šibice; upaljači za pušaće; filteri za cigarete; arome, osim eteričnih ulja, za duvan.

---

(111) **16806**

(151) 18.12.2024.

(210) Ž-2022-256

(220) 27.05.2022.

(732) Mars, Incorporated, 6885 Elm Street, VA 22101-3883, McLean, US

(540)



(550) I

(740) Mladen Čolović, Marka Radovića 37, 81000, Podgorica

(511) Klasa 31: Poljoprivredni, hortikulturni i šumarski proizvodi, žitarice i sjeme; žive životinje, ptice i ribe; kost sipe; kosti za pse; jestivi proizvodi za žvakanje za životinje; proizvodi za životinjsku stelju; svježe voće i povrće; namirnice i pića za životinje, ptice i ribe.

---

(111) **16807**

(151) 19.12.2024.

(210) Ž-2022-261

(220) 31.05.2022.

(732) HELLENIC FUELS AND LUBRICANTS SINGLE MEMBER INDUSTRIAL AND COMMERCIAL SOCIETE ANONYME, also trading as "EKO ABEE", 8A Cheimarras street, 15125, Marousi, GR

(540)



(550) I

(740) Mladen Čolović, Marka Radovića 37, 81000, Podgorica

(511) Klasa 9: Kreditne kartice; kodirane kreditne kartice; kodirane plastične kartice; magnetne debitne kartice; magnetne kartice; elektronske kartice za popust; pametne kartice lojalnosti; kodirane kartice lojalnosti; kodirane (magnetne) kartice; kodirane kartice; magnetno kodirane kartice.

Klasa 16: Kreditne kartice bez magnetnog kodiranja; debitne kartice bez magnetnog kodiranja; štampane kartice.

Klasa 35: Usluge kartica lojalnosti; usluge programa lojalnosti, podsticaja i bonus programa; organizacija, rad i nadzor šema lojalnosti i podsticajnih šema; unapređenje prodaje kroz programe lojalnosti kupaca; upravljanje lojalnošću kupaca, podsticajnim ili promotivnim šemama.

Klasa 36: Usluge kreditnih kartica; izdavanje kreditnih i debitnih kartica; obezbjeđivanje kreditnih i debitnih kartica; izdavanje vrijednosnih tokena u vezi sa šemama lojalnosti kupaca; finansijski poslovi.

---

(111) **16808**

(151) 19.12.2024.

(210) Ž-2022-288

(220) 13.06.2022.

(732) THE WEST INDIES RUM DISTILLERY LIMITED, Brighton, Black Rock, St Michael, BB

(540)

CANEROCK

(550) I

(740) Mladen Čolović, Marka Radovića 37, 81000, Podgorica



(511) Klasa 33: Alkoholna pića (osim piva); rum.

---

(111) **16809**

(151) 19.12.2024.

(210) Ž-2022-289

(220) 15.06.2022.

(300) Br. 018624239 od 17.12.2021. EM

(732) United States Polo Association, 1400 Centrepark Blvd., Suite 200, 33401 West Palm Beach, FL, US

(540)

## USPA SPORT

(550) I

(740) Mladen Čolović, Marka Radovića 37, 81000, Podgorica

(511) Klasa 25: Odjeća; Obuća; Pokrivala za glavu; Kupaće gaće; Kupaći kostimi; Odjeća za plažu; Trake za glavu; Jakne; Dresovi; Pletena odjeća; Odjeća za vani; Puloveri; Košulje; Košulje s kratkim rukavima; Sportski dresovi; Polo majice; Ragbi majice; Suknje; Suknje-šorcevi; Šorcevi; Čarape; Donji veš; Džemper; Majice kratkih rukava; Pletene kape; Šeširi; Okrugle kape; Pokrivala za glavu sa obodom (viziri); Sandale; Papuče; Čizme; Atletske cipele (sprinterice); Kape.

---

(111) **16810**

(151) 19.12.2024.

(210) Ž-2022-292

(220) 20.06.2022.

(732) "HELLENIC FUELS AND LUBRICANTS SINGLE MEMBER INDUSTRIAL AND COMMERCIAL SOCIETE ANONYME" also trading as "EKO ABEE", 8A Cheimarras street, 151 25, Marousi, GR

(540)



(550) I

(740) Mladen Čolović, Marka Radovića 37, 81000, Podgorica

(511) Klasa 4: Maziva opšte namjene, vazduhoplovna goriva, biodizel, biodizel gorivo, gorivo od biomase, zapaljiva goriva, zapaljiva aglomerisana goriva, zapaljivi materijali, zapaljivi proizvodi, zapaljive materije za upotrebu u aparatima za grijanje, pomoćna sredstva za sagorijevanje (naftni proizvodi), proizvodi od sirove nafte dobijeni njihovom rafinacijom, sirova nafta, ulje sa unutrašnjim sagorijevanjem, motorna ulja, ekstra djevičanska motorna ulja, fosilna goriva, aditivi za gorivo za

sprječavanje taloženja pepela u aparatima za sagorijevanje fosilnih goriva, goriva za avione, brodska goriva, goriva za roštilj, goriva od sirove nafte, mješavine goriva, goriva sa vazduhom (mješavine -), lož ulje, goriva za osvjetljenje, goriva od sirove nafte, goriva dobijena od nafte, goriva za upotrebu za roštilje, tečna goriva, goriva (uključujući motorna goriva), lož ulje, lož ulje za grijanje domaćinstva, gas ulje (mazut) za industrijsko grijanje, mazut, visokooktanski benzin, ugljovodonična jedinjenja, ugljovodonična goriva, industrijska ulja i masti, lubrikanti, industrijski parafini, laka ulja, brodska maziva, fosilna goriva, fosilna motorna goriva, motorna goriva, aditivi za gorivo (nehemijski), motorna ulja, benzin, nafta, nusproizvodi nafte, sirova i rafinisana nafta.

Klasa 35: Maloprodajne i veleprodajne usluge u vezi sa: mazivima opšte namjene, gorivom za vazduhoplovstvo, biodizelom, biodizel gorivom, gorivom od biomase, zapaljivim gorivom, zapaljivim aglomerisanim gorivima, zapaljivim materijalima, zapaljivim proizvodima, zapaljivim materijama za upotrebu u aparatima za grijanje, proizvodi za pomoć pri sagorijevanju (naftni derivati), proizvodi sirove nafte dobijeni njihovom rafinacijom, sirova nafta, ulje sa unutrašnjim sagorijevanjem, motorna ulja, ekstra djevičanska motorna ulja, fosilna goriva, aditivi za gorivo za sprječavanje taloženja pepela u aparatima za sagorijevanje fosilnih goriva, goriva za avione, brodska goriva, goriva za upotrebu za roštiljanje, goriva od sirove nafte, mješavine goriva, goriva sa vazduhom (mješavine-), lož ulje, goriva za osvjetljenje, goriva od sirove nafte, goriva dobijena od nafte, goriva za upotrebu za roštilje, tečna goriva, goriva (uključujući motorna goriva), lož ulje, mazut za grijanje domaćinstava, gas ulje (mazut) za industrijsko grijanje, mazut, visokooktanski benzin, ugljovodonična jedinjenja, ugljovodonična goriva, industrijska ulja i masti, lubrikanti, industrijski parafini, laka ulja, brodska maziva, fosilna goriva, fosilna motorna goriva, motorna goriva, aditivi za gorivo (nehemijski), motorna ulja, benzin, nafta, nusproizvodi nafte, sirova i rafinisana nafta

---

(111) **16811**

(151) 20.12.2024.

(210) Ž-2022-293

(220) 20.06.2022.

(732) SODILAC, 68, rue de Villiers, 92300, LEVALLOIS-PERRET, FR

(540)

## DOUCEA

(550) I

(740) Jasna Jusić, Marka Radovića 37, 81000, Podgorica

(511) Klasa 5: Hrana za bebe; mlijeko u prahu za bebe; mlijeko za bebe; dijetetski suplementi za ljude i to za bebe i odojčad.

Klasa 29: Mlijeko; mliječni proizvodi; mlijeko obogaćeno vitaminima; mlijeko sa ukusom; mliječni dezerti; pića na bazi mleka gdje preovlađuje mlijeko.

---

(111) **16812**

(151) 20.12.2024.

(210) Ž-2022-299

(220) 28.06.2022.

(732) BJ Acquisition LLC, 52-16 Barnett Avenue Long Island City, 11104, New York, US

(540)

## BETSEY JOHNSON

(550) I

(740) Mladen Čolović, Marka Radovića 37, 81000, Podgorica

(511) Klasa 16: Kancelarijski materijal; sveske sa praznim listovima; blokovi za crtanje; prazni dnevници za pisanje; kese za poklone; stone kutije za kancelarijski materijal; papirne salvete.

Klasa 20: Nemetalne kutije za skladištenje za opštu upotrebu.

Klasa 21: Papirne čaše; posuđe; posude za upotrebu u domaćinstvu.

---

(111) **16813**

(151) 20.12.2024.

(210) Ž-2022-300

(220) 28.06.2022.

(732) BJ Acquisition LLC, 52-16 Barnett Avenue Long Island City, 11104, New York, US

(540)

## LUV BETSEY BY BETSEY JOHNSON

(550) I

(740) Mladen Čolović, Marka Radovića 37, 81000, Podgorica

(511) Klasa 16: Kancelarijski materijal; sveske sa praznim listovima; blokovi za crtanje; prazni dnevници za pisanje; kese za poklone; stone kutije za kancelarijski materijal; papirne salvete.

Klasa 20: Nemetalne kutije za skladištenje za opštu upotrebu.

Klasa 21: Papirne čaše; posuđe; posude za upotrebu u domaćinstvu.

---

(111) **16814**

(151) 20.12.2024.

(210) Ž-2022-262

(220) 31.05.2022.

(732) International Foodstuffs Co LLC, P.O Box No. 4115, Sharjah, AE

(540)

## IFFCO

(550) I

(740) Miladin Popović, Đoka Miraševića 21/III, Podgorica

(511) Klasa 29: Jestiva ulja, masti, gi prečišćeni puter, margarin, puter, proizvodi za supu, mlijeko i mliječni proizvodi, mlijeko s ukusom, mliječni šejkovi, meso, riba, živina i divljač, mesni ekstrakti, konzervisano, sušeno i kuvano voće i povrće, prelive svih vrsta i opisa uključujući prelive koji nisu mliječni, slatka pavlaka, želei, džemovi, kompoti, jaja, grickalice na bazi krompira i koje nisu na bazi krompira, čips od krompira i listići od krompira, sve vrste konzervisanog i sušenog sočiva, pasulja, graška i mahunarki (koje nisu za upotrebu u poljoprivredi), pečurke, konzervisani kikiriki.

Klasa 30: Čokolade, konditorski proizvodi, bombone, biskviti (sve vrste), kolači, tjestenina, makaroni, rezanci, instant rezanci, špageti, rezanci za supu, kvasac, prašak za pecivo i ostali pekarski sastojci, prelive za salate, majonez, sirće, kečap i sosovi (začini), polugotovi proizvodi od tijesta, smrznuto tijesto, smrznute parate (indijske lepinje), sladoledi, smrznuti deserti koji nisu mliječni, smrznuti voćni deserti, ledeni deserti, kafa, čaj, kakao, šećer, pirinač, tapioka, sago, zamjena za kafu, hleb, pecivo, melasa, so, senf, brašno od žitarica, začini, prehrambena pića (proizvodi na bazi zrnevlja i bilja), umaci, biljni čaj, med, kokice.

Klasa 32: Bezalkoholna pića, naročito osvježavajući napici, energetska pića, pića na bazi surutke i izotonični napici (hipertonični i hipotonični) za sportske potrebe; mineralna i gazirana voda; voćni napici i voćni sokovi, nektari, sirupi i drugi preparati za pravljenje napitaka, sokovi u prahu i šumeće tablete za pravljenje bezalkoholnih pića i koktela.

---

(111) **16815**

(151) 20.12.2024.

(210) Ž-2022-263

(220) 31.05.2022.

(732) International Foodstuffs Co LLC, P.O Box No. 4115, Sharjah, AE

(540)



(550) I

(740) Miladin Popović, Đoka Miraševića 21/III, Podgorica

(511) Klasa 29: Jestiva ulja, masti, gi prečišćeni puter, margarin, puter, proizvodi za supu, mlijeko i mliječni proizvodi, mlijeko s ukusom, mliječni šejkovi, meso, riba, živina i divljač, mesni ekstrakti, konzervisano, sušeno i kuvano voće i povrće, prelive svih vrsta i opisa uključujući prelive koji nisu mliječni, slatka pavlaka, želei, džemovi, kompoti, jaja, grickalice na bazi krompira i koje nisu na bazi krompira, čips od krompira i listići od krompira, sve vrste konzervisanog i sušenog sočiva, pasulja, graška i mahunarki (koje nisu za upotrebu u poljoprivredi), pečurke, konzervisani kikiriki.

Klasa 30: Čokolade, konditorski proizvodi, bombone, biskviti (sve vrste), kolači, tjestenina, makaroni, rezanci, instant rezanci, špageti, rezanci za supu, kvasac, prašak za pecivo i ostali pekarski sastojci, prelive za salate, majonez, sirće, kečap i sosovi (začini), polugotovi proizvodi od tijesta, smrznuto tijesto, smrznute parate (indijske lepinje), sladoledi, smrznuti deserti koji nisu mliječni,

smrznuti voćni deserti, ledeni deserti, kafa, čaj, kakao, šećer, pirinač, tapioka, sago, zamjena za kafu, hleb, pecivo, melasa, so, senf, brašno od žitarica, začini, prehrambena pića (proizvodi na bazi zrnevlja i bilja), umaci, biljni čaj, med, kokice.

Klasa 32: Bezalkoholna pića, naročito osvježavajući napici, energetska pića, pića na bazi surutke i izotonični napici (hipertonični i hipotonični) za sportske potrebe; mineralna i gazirana voda; voćni napici i voćni sokovi, nektari, sirupi i drugi preparati za pravljenje napitaka, sokovi u prahu i šumeće tablete za pravljenje bezalkoholnih pića i koktela.

---

(111) **16816**

(151) 23.12.2024.

(210) Ž-2022-264

(220) 31.05.2022.

(732) International Foodstuffs Co LLC, P.O Box No. 4115, Sharjah, AE

(540)

## TRISTAR

(550) I

(740) Miladin Popović, Đoka Miraševića 21/III, Podgorica

(511) Klasa 29: Jestiva ulja, masti, gi prečišćeni puter, margarin, puter, proizvodi za supu, mlijeko i mliječni proizvodi, mlijeko s ukusom, mliječni šejkovi, meso, riba, živina i divljač, mesni ekstrakti, konzervisano, sušeno i kuvano voće i povrće, prelive svih vrsta i opisa uključujući prelive koji nijesu mliječni, slatka pavlaka, želei, džemovi, kompoti, jaja, grickalice na bazi krompira i koje nijesu na bazi krompira, čips od krompira i listići od krompira, sve vrste konzervisanog i sušenog sočiva, pasulja, graška i mahunarki (koje nijesu za upotrebu u poljoprivredi), pečurke, konzervisani kikiriki.

---

(111) **16817**

(151) 23.12.2024.

(210) Ž-2023-450

(220) 27.10.2023.

(732) "BABI COMPANY" doo, Palih boraca - Lokal 7, Tivat, ME

(540)

## BABI

(550) I

(740) DARKO MARAŠ, Bul. Serdara Jola Piletića br. 8/6, Podgorica

(511) Klasa 43: Usluge obezbjeđivanja hrane i pića; privremeno primanje na stan.

---

(111) **16818**

(151) 23.12.2024.

(210) Ž-2022-265

(220) 31.05.2022.

(732) International Foodstuffs Co LLC, P.O Box No. 4115, Sharjah, AE

(540)

## HAYAT

(550) I

(740) Miladin Popović, Đoka Miraševića 21/III, Podgorica

(511) Klasa 29: Jestiva ulja, masti, gi prečišćeni puter, margarin, puter, proizvodi za supu, mlijeko i mliječni proizvodi, mlijeko s ukusom, mliječni šejkovi, meso, riba, živina i divljač, mesni ekstrakti, konzervisano, sušeno i kuvano voće i povrće, prelive svih vrsta i opisa uključujući prelive koji nisu mliječni, slatka pavlaka, želei, džemovi, kompoti, jaja, grickalice na bazi krompira i koje nisu na bazi krompira, čips od krompira i listići od krompira, sve vrste konzervisanog i sušenog sočiva, pasulja, graška i mahunarki (koje nisu za upotrebu u poljoprivredi), pečurke, konzervisani kikiriki. Klasa 30: Čokolade, konditorski proizvodi, bombone, biskviti (sve vrste), kolači, tjestenina, makaroni, rezanci, instant rezanci, špageti, rezanci za supu, kvasac, prašak za pecivo i ostali pekarski sastojci, prelive za salate, majonez, sirće, kečap i sosovi (začini), polugotovi proizvodi od tijesta, smrznuto tijesto, smrznute parate (indijske lepinje), sladoledi, smrznuti deserti koji nisu mliječni, smrznuti voćni deserti, ledeni deserti, kafa, čaj, kakao, šećer, pirinač, tapioka, sago, zamjena za kafu, hleb, pecivo, melasa, so, senf, brašno od žitarica, začini, prehrambena pića (proizvodi na bazi zrnevlja i bilja), umaci, biljni čaj, med, kokice.

Klasa 32: Bezalkoholna pića, naročito osvježavajući napici, energetska pića, pića na bazi surutke i izotonični napici (hipertonični i hipotonični) za sportske potrebe; mineralna i gazirana voda; voćni napici i voćni sokovi, nektari, sirupi i drugi preparati za pravljenje napitaka, sokovi u prahu i šumeće tablete za pravljenje bezalkoholnih pića i koktela.

---

(111) **16819**

(151) 23.12.2024.

(210) Ž-2022-266

(220) 31.05.2022.

(732) International Foodstuffs Co LLC, P.O Box No. 4115, Sharjah, AE

(540)

## NOOR

(550) I

(740) Miladin Popović, Đoka Miraševića 21/III, Podgorica

(511) Klasa 29: Jestiva ulja, masti, gi prečišćeni puter, margarin, puter, proizvodi za supu, mlijeko i mliječni proizvodi, mlijeko s ukusom, mliječni šejkovi, meso, riba, živina i divljač, mesni ekstrakti,

konzervisano, sušeno i kuvano voće i povrće, prelive svih vrsta i opisa uključujući prelive koji nisu mliječni, slatka pavlaka, želei, džemovi, kompoti, jaja, grickalice na bazi krompira i koje nisu na bazi krompira, čips od krompira i listići od krompira, sve vrste konzervisanog i sušenog sočiva, pasulja, graška i mahunarki (koje nisu za upotrebu u poljoprivredi), pečurke, konzervisani kikiriki. Klasa 30: Čokolade, konditorski proizvodi, bombone, biskviti (sve vrste), kolači, tjestenina, makaroni, rezanci, instant rezanci, špageti, rezanci za supu, kvasac, prašak za pecivo i ostali pekarski sastojci, prelive za salate, majonez, sirće, kečap i sosovi (začini), polugotovi proizvodi od tijesta, smrznuto tijesto, smrznute parate (indijske lepinje), sladoledi, smrznuti deserti koji nisu mliječni, smrznuti voćni deserti, ledeni deserti, kafa, čaj, kakao, šećer, pirinač, tapioka, sago, zamjena za kafu, hleb, pecivo, melasa, so, senf, brašno od žitarica, začini, prehrambena pića (proizvodi na bazi zrnevlja i bilja), umaci, biljni čaj, med, kokice.

Klasa 32: Bezalkoholna pića, naročito osvježavajući napici, energetska pića, pića na bazi surutke i izotonični napici (hipertonični i hipotonični) za sportske potrebe; mineralna i gazirana voda; voćni napici i voćni sokovi, nektari, sirupi i drugi preparati za pravljenje napitaka, sokovi u prahu i šumeće tablete za pravljenje bezalkoholnih pića i koktela.

---

(111) **16820**

(151) 23.12.2024.

(210) Ž-2022-267

(220) 31.05.2022.

(732) International Foodstuffs Co LLC, P.O Box No. 4115, Sharjah, AE

(540)

## SUNNY

(550) I

(740) Miladin Popović, Đoka Miraševića 21/III, Podgorica

(511) Klasa 29: Jestiva ulja, masti, gi prečišćeni puter, margarin, puter, proizvodi za supu, mlijeko i mliječni proizvodi, mlijeko s ukusom, mliječni šejkovi, meso, riba, živina i divljač, mesni ekstrakti, konzervisano, sušeno i kuvano voće i povrće, prelive svih vrsta i opisa uključujući prelive koji nisu mliječni, slatka pavlaka, želei, džemovi, kompoti, jaja, grickalice na bazi krompira i koje nisu na bazi krompira, čips od krompira i listići od krompira, sve vrste konzervisanog i sušenog sočiva, pasulja, graška i mahunarki (koje nisu za upotrebu u poljoprivredi), pečurke, konzervisani kikiriki. Klasa 30: Čokolade, konditorski proizvodi, bombone, biskviti (sve vrste), kolači, tjestenina, makaroni, rezanci, instant rezanci, špageti, rezanci za supu, kvasac, prašak za pecivo i ostali pekarski sastojci, prelive za salate, majonez, sirće, kečap i sosovi (začini), polugotovi proizvodi od tijesta, smrznuto tijesto, smrznute parate (indijske lepinje), sladoledi, smrznuti deserti koji nisu mliječni, smrznuti voćni deserti, ledeni deserti, kafa, čaj, kakao, šećer, pirinač, tapioka, sago, zamjena za kafu, hleb, pecivo, melasa, so, senf, brašno od žitarica, začini, prehrambena pića (proizvodi na bazi zrnevlja i bilja), umaci, biljni čaj, med, kokice.

Klasa 32: Bezalkoholna pića, naročito osvježavajući napici, energetska pića, pića na bazi surutke i izotonični napici (hipertonični i hipotonični) za sportske potrebe; mineralna i gazirana voda; voćni napici i voćni sokovi, nektari, sirupi i drugi preparati za pravljenje napitaka, sokovi u prahu i šumeće tablete za pravljenje bezalkoholnih pića i koktela.

---

(111) **16821**  
(151) 23.12.2024.  
(210) Ž-2022-268  
(220) 31.05.2022.  
(732) International Foodstuffs Co LLC, P.O Box No. 4115, Sharjah, AE  
(540)

## RAHMA

(550) I

(740) Miladin Popović, Đoka Miraševića 21/III, Podgorica

(511) Klasa 29: Jestiva ulja, masti, gi prečišćeni puter, margarin, puter, proizvodi za supu, mlijeko i mliječni proizvodi, mlijeko s ukusom, mliječni šejkovi, meso, riba, živina i divljač, mesni ekstrakti, konzervisano, sušeno i kuvano voće i povrće, prelive svih vrsta i opisa uključujući prelive koji nijesu mliječni, slatka pavlaka, želei, džemovi, kompoti, jaja, grickalice na bazi krompira i koje nijesu na bazi krompira, čips od krompira i listići od krompira, sve vrste konzervisanog i sušenog sočiva, pasulja, graška i mahunarki (koje nijesu za upotrebu u poljoprivredi), pečurke, konzervisani kikiriki.

---

(111) **16822**  
(151) 23.12.2024.  
(210) Ž-2022-269  
(220) 31.05.2022.  
(732) International Foodstuffs Co LLC, P.O Box No. 4115, Sharjah, AE  
(540)

## ROYAL LATHER

(550) I

(740) Miladin Popović, Đoka Miraševića 21/III, Podgorica

(511) Klasa 3: Toaletni sapuni, deterdženti, deterdžentni sapuni, šamponi, kozmetika, ulja za kožu i kosu, losioni za kožu i kosu i drugi proizvodi iz ove klase za njegu kože i kose, tečni sapuni, preparati za čišćenje, poliranje, odmašćivanje i abrazivni preparati i higijenski rastvori, preparati za izbjeljivanje i druge supstance za upotrebu u perionicama, parfimerija.

---

(111) **16823**  
(151) 23.12.2024.  
(210) Ž-2022-270  
(220) 31.05.2022.  
(732) International Foodstuffs Co LLC, P.O Box No. 4115, Sharjah, AE  
(540)



# SAVANNAH

(550) I

(740) Miladin Popović, Đoka Miraševića 21/III, Podgorica

(511) Klasa 3: Toaletni sapuni, deterdženti, deterdžentni sapuni, šamponi, kozmetika, ulja za kožu i kosu, losioni za kožu i kosu i drugi proizvodi iz ove klase za njegu kože i kose, tečni sapuni, preparati za čišćenje, poliranje, odmašćivanje i abrazivni preparati i higijenski rastvori, preparati za izbjeljivanje i druge supstance za upotrebu u perionicama, parfimerija.

---

(111) **16824**

(151) 23.12.2024.

(210) Ž-2022-280

(220) 03.06.2022.

(732) NBA Properties, Inc., Olympic Tower - 645 Fifth Avenue, 10022, New York, New York, US

(540)



(550) I

(740) Miladin Popović, Đoka Miraševića 21/III, 81000, Podgorica

(511) Klasa 25: Odjeća, obuća, pokrivala za glavu; odjeća, naročito čarape, obuća, cipele za košarku, patike za košarku, majice, košulje, polo majice, dukserice, donji djelovi trenerke, pantalone, majice na bretele, dresovi, kratke pantalone, pidžame, sportske majice, ragbi majice, džemperi, kaiševi, spavaćice, šeširi, kape, vizir kačketi, trenerke za zagrijavanje, donji djelovi trenerki za zagrijavanje, dresovi za zagrijavanje, majice za vježbanje ubačaja, jakne, blejzeri, kravate (odjeća), džepne maramice, maramice, vjetrovke, jakne sa kapuljačom, kaputi, portikle za bebe koje nijesu od papira, oprema za bebe (odjeća), trake za glavu, ručne trake (odjeća), kecelje, donje rublje, bokserice, uske bokserice, široke pantalone, štitnici za uši, rukavice, rukavice samo sa palcem, šalovi, pletene i štrikane majice, haljine od žerseja, haljine, dresovi i uniforme za navijačice, odjeća za plivanje, odijela za plivanje, kupaći kostimi, bikini, tanki kupaći kostimi, gaćice za plivanje, gaćice za kupanje, šorcevi za surfovanje, gumirana odjeća za vodu, marama za plažu, pokrivala za kupaći kostim, ogrtači za kupaći kostim, sandale, sandale za plažu, šeširi za plažu, štitnici za sunce sa vizinom, kape za plivanje, kape za kupanje, nova pokrivala za glavu sa prikačenim umecima.

---

(111) **16825**

(151) 23.12.2024.

(210) Ž-2022-64

(220) 22.02.2022.

(732) DRUŠTVO ZA PROIZVODNJU PROMET ROBA I USLUGA EXPORT - IMPORT  
"MERIDIANBET" D.O.O. PODGORICA, UL. MOSKOVSKA 2B, PODGORICA, ME  
(540)



(550) I

(511) Klasa 41: Kockarnice [igre] (usluge kockarnica); obuka [predavanje]; obrazovanje [obuka]; razonoda.

Klasa 42: Kompjuterski programi (održavanje kompjuterskih programa); kompjuterski programi [softver] (izrada kompjuterskih programa); kompjuterski programi [softver] (osavremenjivanje kompjuterskih programa); (industrijski dizajn).

---

(111) **16826**

(151) 23.12.2024.

(210) Ž-2023-209

(220) 21.06.2023.

(732) d.o.o. Barska uljara, Belveder, Stari Bar, 85354, Bar, ME  
(540)

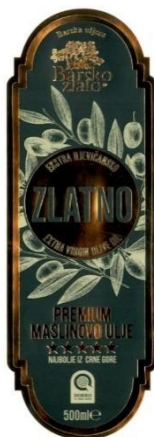

(550) I

(511) Klasa 29: ekstra-djevičansko maslinovo ulje; djevičansko maslinovo ulje; crna maslina u salamuri; zelena maslina u salamuri.

---

(111) **16827**

(151) 23.12.2024.

(210) Ž-2023-210

(220) 21.06.2023.

(732) d.o.o. Barska uljara, Belveder, Stari Bar, 85354, Bar, ME

(540)

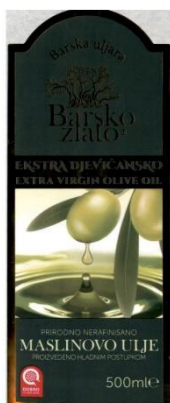

(550) I

(511) Klasa 29: ekstra-djevičansko maslinovo ulje; djevičansko maslinovo ulje; crna maslina u salamuri; zelena maslina u salamuri.

---

(111) **16828**

(151) 24.12.2024.

(210) Ž-2022-281

(220) 08.06.2022.

(732) FMC IP Technology GmbH, Industrieplatz 1c/Mittelbau, 8212, Neuhausen, CH

(540)

## SPOTLIGHT

(550) I

(740) AOD "Lutovac & partneri", Bulevar Ivana Crnojevića 93, 81000, Podgorica

(511) Klasa 5: Pesticidi; insekticidi; herbicidi; fungicidi; nematicidi.

---

(111) **16829**

(151) 24.12.2024.

(210) Ž-2022-188

(220) 11.04.2022.

(732) Autotechnica Montenegro doo, Oktobarske revolucije 114, 81000, Podgorica, ME

(540)



(550) I

(511) Klasa 12: Automobili i motorna vozila i njihovi strukturalni djelovi.

Klasa 36: Usluge osiguranja i finansijske usluge; finansiranje kupovine na lizing; finansijsko sponzorisanje zabavnih, kulturnih i sportskih događaja i učesnika u istim; usluge finansijskog savjetovanja i konsultacija; finansijski i novčani poslovi, naime pružanje finansijskih informacija, finansijsko upravljanje i finansijske analize; pružanje finansijskih informacija; pružanje finansijskih informacija elektronskim putem iz oblasti motornih vozila; finansijsko savjetovanje u vezi sa pozajmicama; finansijske usluge, naime auto krediti; finansijsko savjetovanje u vezi sa ugovorima o finansiranju i garanciji motornih vozila; lizing motornih vozila; finansiranje kupovine i kredita za motorna vozila; finansijske procjene vozila; izdavanje poklon vaučera koji potom mogu da budu zamijenjeni za proizvode i usluge; izdavanje poklon kartica.

Klasa 39: Iznajmljivanje, zakup i lizing motornih vozila i djelova, opreme i rezervnih djelova za motorna vozila; Pružanje informacija o stanju na putu i saobraćaju i informacija u vezi sa operativnim statusom vozila i upozorenjima u vozilima; pružanje informacija o lokaciji i pravcu kretanja vozila; usluge transporta i skladištenja; preuzimanje i dostava motornih vozila; iznajmljivanje motornih vozila; iznajmljivanje bicikala i motornih bicikala, skutera; usluge dijeljenja kopnenih vozila, usluge prevoza putnika i tereta; iznajmljivanje nosača gepeka za automobile; logističke usluge u vezi prevoza; posredovanje u prevozu; vozači (usluge vozača); organizovanje putovanja; rezervisanje najma automobila; usluge pomoći na putu, naime usluge vuče, usluge vitla i isporuke ključeva; planiranje rute putanja.

---

(111) **16830**

(151) 24.12.2024.

(210) Ž-2022-290

(220) 16.06.2022.

(732) Teva Pharmaceuticals Europe B.V., Piet Heinkade 107, 1019 GM, Amsterdam, NL

(540)

**GRIMALTA**

(550) I

(740) Miladin Popović, Đoka Miraševića 21/III, 81000, Podgorica

(511) Klasa 5: Farmaceutski preparati i supstance.

---

(111) **16831**

(151) 25.12.2024.

(210) Ž-2023-300

(220) 18.08.2023.

(732) Institut SIGURNOST doo Podgorica, Ulica Filipa Bajkovića br. 14, City kvart, 81000, Podgorica, ME

(540)



(550) I

(511) Klasa 35: kancelarijski poslovi; usluge koje pružaju lica ili organizacije, čija je glavna svrha: 1) pomoć u radu i upravljanju privrednim društvima; vođenje poslova (usluge savjetovanja u vezi vođenja poslova).

Klasa 37: izgradnja; usluge preduzetnika i podizvođača u području izgradnje ili proizvodnje trajnih građevina, kao i usluge lica ili organizacija koje se bave obnavljanjem i zaštitom objekata ne mijenjajući pritom njihova fizička ili hemijska svojstva; dodatne građevinske usluge kao što je nadziranje građevinskih projekata.

Klasa 41: obuka, stručno osposobljavanje; usluge osoba ili ustanova koje se bave razvojem mentalnih sposobnosti lica ili životinja, kao i usluge rasonode i zaokupljanja pažnje; usluge obučavanja osoba u svim njihovim vidovima; akademije (obuka).

Klasa 42: naučne i tehnološke usluge kao i pripadajuće usluge istraživanja i koncepcije; usluge koje pružaju lica, individualno ili kolektivno, u vezi s teorijskim ili praktičnim vidovima složenih područja djelatnosti; takve usluge pružaju predstavnici profesija kao što su hemičari, fizičari, inženjeri, informatičari, itd.; usluge inženjera koji se bave procjenama, ocjenama, istraživanjima i izvještajima u području nauke i tehnologije; analize (hemijske analize); biološka istraživanja; hemijske analize; laboratorijske, naučne usluge; tehnički projekti (razrada tehničkih projekata); vještačenja (inženjerske usluge); zaštita okoline.

---

(111) **16832**

(151) 27.12.2024.

(210) Ž-2022-497

(220) 08.12.2022.

(732) PZU „A MEDIC”, Beogradska br. 24E, 81000, Podgorica, ME

(540)



(550) I

(740) Zoran Čelebić, Bulevar Ivana Crnojevića 85, 81000, Podgorica

(511) Klasa 44: Medicinske usluge, higijenska zaštita i njega ljepote za ljude.

---

(111) **16833**

(151) 27.12.2024.

(210) Ž-2023-236

(220) 07.07.2023.

(732) Industrija piva i sokova "Trebjesa" d.o.o. Nikšić, Ul. Njegoševa br. 18, Nikšić, ME

(540)



(550) I

(740) Pavle Tripković, Vladike Visariona Borilovića 10, stan 6, 81000, Podgorica

(511) Klasa 32: Piva, stout, lager (piva sa donjom fermentacijom ili piva donjeg vrenja), tamna piva (porter) i svetla piva, ale piva (piva sa gornjom fermentacijom ili piva gornjeg vrenja); mineralne i gazirane vode i druga bezalkoholna pića; voćni napici i voćni sokovi; sirupi i drugi preparati za pripremanje pića.

Klasa 41: obrazovne usluge; pružanje obuke; pružanje elektronskih publikacija na mreži (onlajn); obrazovne usluge u vezi sa alkoholom.

---

(111) **16834**

(151) 27.12.2024.

(210) Ž-2023-244

(220) 11.07.2023.

(732) "Olive Park" društvo sa ograničenom odgovornošću Podgorica, Bulevar Svetog Petra Cetinjskog 130/7, 81000, Podgorica, ME

(540)

## ALIVIA Hotel & Residences Sveti Stefan

(550) I

(740) Dragan Prelević, Bulevar Svetog Petra Cetinjskog 130/VII, 81000, Podgorica

(511) Klasa 35: Pomoć u poslovnom upravljanju; obavještenja o poslovima; reklamiranje preko plakata; usluge agencija za uvoz i izvoz; usluge agencija za pružanje poslovnih informacija; analize cijena i troškova; distribucija reklamnog materijala; usluge fotokopiranja; usluge agencija za zapošljavanje; iznajmljivanje kancelarijskih mašina i opreme; računovodstvo; vodenje knjiga [knjigovodstvo]; izrada izvoda sa računa; revizija poslovanja; poslovno upravljanje i organizaciono savjetovanje; konsultacije u vezi sa izborom osoblja; konsultacije u poslovnom upravljanju; daktilografske usluge; prezentacija robe; neposredno oglašavanje putem pošte; pomoć u poslovnom iii industrijskom upravljanju; umnožavanje dokumenata; ažuriranje oglasnih materijala; distribucija uzoraka; stručne usluge o poslovnoj efikasnosti; usluge prodaje putem licitacije; istraživanje tržišta; poslovne procene; poslovna ispitivanja; iznajmljivanje oglasnih materijala; konsultacije u vezi sa poslovnim organizovanjem; objavljivanje reklamnih tekstova; reklamiranje; oglašavanje; reklamiranje na radiju; poslovna istraživanja; usluge odnosa sa javnošću; reklamiranje preko televizije; prepisivanje korespondencije [kancelarijske usluge I; uređivanje izloga; usluge reklamnih agencija; savjetodavne usluge u poslovnom upravljanju; manekenske usluge u cilju reklamiranja ili prodajnih promocija; marketinška istraživanja; kompjutersko upravljanje podacima; profesionalne poslovne konsultacije; ekonomske prognoze; organizovanje izložbi za privredne iii reklamne potrebe; poslovne informacije; ispitivanje javnog mnjenja; priprema platnih listi; pronalaženje osoblja; usluge preseljenja poslovnog sjedišta; iznajmljivanje oglasnog prostora; promocija prodaje za druge; sekretarske usluge; obračun poreza; usluge telefonskog odgovaranja za odsutne pretplatnike; obrada teksta; usluge pretplate na novine za druge; reklamiranje slanjem narudžbenica; poslovno upravljanje hotelima; poslovno upravljanje za scenske umjetnike; prikupljanje informacija u kompjuterske baze podataka; sistemacija informacija u kompjuterskim bazama podataka; organizovanje sajmova u komercijalne ili reklamne svrhe; izdavanje mašina za fotokopiranje; reklamiranje na računarskoj mreži; usluge nabavke za treća lica [kupovina proizvoda i usluga za druge poslovne subjekte]; pretraživanje podataka u računarskim datotekama za druge; iznajmljivanje vremena za reklamiranje u sredstvima komunikacije; usluge praćenja štampe; iznajmljivanje automata za prodaju; psihološko testiranje za izbor zaposlenih; usluge poredenja cijena prezentacija proizvoda putem sredstava komunikacije, u svrhu prodaje na malo; pružanje komercijalnih savjeta i informacija potrošačima pri izboru roba i usluga; dogovaranje pretplate za usluge telekomunikacija za treća lica; administrativna obrada narudžbenica za kupovinu; komercijalna administracija za licence roba i usluga trećih lica; usluge podugovaranja, autsorsing [pomoć u poslovanju]; fakturisanje; pisanje reklamnih tekstova; prikupljanje statističkih podataka; usluge grafičke obrade materijala za reklamne svrhe; traženje sponzorstva; organizovanje modnih revija u promotivne svrhe; proizvodnja reklamnih filmova; poslovno upravljanje za sportiste; marketing; usluge telemarketinga; usluge maloprodaje farmaceutskih, veterinarskih i higijenskih preparata i medicinskog materijala; iznajmljivanje prodajnih štandova; pružanje komercijalnih i poslovnih kontakt informacija; optimizacija pretraživača za promociju prodaje; optimizacija saobraćaja sa Internet stranice; oglašavanje plaćanjem po kliku [pay per click oglašavanje]; usluge posredovanja u trgovini; poslovno upravljanje za nezavisne pružaoce usluga; pregovaranje i zaključivanje poslovnih transakcija za treća lica;

ažuriranje i održavanje podatka u računarskim bazama podataka; usluge upravljanja poslovnim projektima za građevinske projekte; pružanje poslovnih informacija putem Internet stranice; obezbjeđivanje onlajn tržišta za kupce i prodavce roba i usluga; dizajniranje reklamnog materijala; angažovanje spoljnih firmi za administrativno upravljanje kompanijama; usluge prijavljivanja poreza; poslovno upravljanje programima refundiranja za druge; poslovno upravljanje programima za nadoknadu za druge; iznajmljivanje bilborda [panoa za reklamiranje]; pisanje radnih biografija za druge; indeksiranje internet sajtova za komercijalne namjene ili namjene oglašavanja; upravljanje programima za putnike koji često lete avionom; usluge zakazivanja sastanaka [kancelarijske usluge]; usluge podsjećanja na ugovorene sastanke [kancelarijski poslovi]; upravljanje programima lojalnosti potrošača; pisanje tekstova za reklamne namjene; registrovanje pisane komunikacije i podataka; ažuriranje i održavanje informacija u registrima; sastavljanje popisa informacija za komercijalne i reklamne svrhe; usluge poslovnog posredovanja koje se odnose na povezivanje; potencijalnih privatnih ulagača sa preduzetnicima koji su potrebna finansijska sredstva; produkcija programa televizijske prodaje: produkcija emisija televizijske prodaje; konsultacije o strategiji komunikacije u odnosima sa javnošću; konsultacije o strategiji komunikacije u reklamiranju; pregovaranje o poslovnim ugovorima za druge; promocija robe i usluga kroz sponzorisanje sporskih događaja; usluge praćenja konkurencije; usluge praćenja tržišta; finansijska revizija; usluge onlajn maloprodaje digitalne muzike koja se preuzima sa internet; usluge onlajn maloprodaje melodije zvona koje se preuzimaju sa interneta; usluge onlajn maloprodaje prethodno snimljene muzike i filmova koji se preuzimaju sa interneta; usluge veleprodaje farmaceutskih, veterinarskih i higijenskih preparata i medicinskog materijala; usluge popisivanja poklona; ciljni marketing; privremeno poslovno upravljanje; oglašavanje na otvorenom; usluge maloprodaje umjetničkih djela od strane umjetničkih galerija; administrativna pomoć pri odgovaranju na pozive za podnošenje ponuda; marketing u okviru izdavanja softvera.

**Klasa 36:** Usluge osiguranja, usluge u vezi ugovora o osiguranja svake vrste, usluge osiguranja koje obavljaju agenti ili posrednici koji se bave osiguranjem, usluge pružene osiguranicima, usluge potpisivanja osiguranja, usluge bolesničkog osiguranja, osiguranje od nezgoda, pomorsko osiguranje, osiguranje od požara, životno osiguranje, potpisivanje polica za osiguranje života, usluge pružanja informacija o osiguranju, savjetovanje o osiguranju, usluge matematičkih stručnjaka [aktuara] za životno osiguranje, usluge finansijskih poslova, usluge monetarnih poslova, usluge agencija za kredite, savjetovanje u vezi finansija, finansijskih pitanja, finansijska analiza, finansijske procjene [osiguranje, banke, nekretnine], finansijske procjene [osiguranje, bankarski promet, imovina], finansijski [bankarski] poslovi, finansijski oglasi, finansijski poslovi [transakcije], usluge finansiranja, usluge finansijskog pokroviteljstva, fiskalne procjene, osnivanje fondova, usluge fondova uzajamne pomoći, garancije, finansijska obavještenja, finansijske transakcije, stvaranje zajedničkih sredstava, ulaganje sredstava, osnivanje kapitala, ulaganja kapitala, kompenzacijski poslovi [mijenjanje], monetarni poslovi, usluge u vezi finansijskih ili monetarnih poslova i usluge u vezi osiguranja, usluge u vezi monetarnih poslova koje se obavljaju posredstvom povjerenika, usluge svih bankarnih zavoda ili institucija vezanih za njih, usluge mjenjačnica ili službi za naknade, usluge kreditnih zavoda koji nijesu banke, kao što su kooperativne kreditne zadruge, individualna finansijska društva, zajmodavci itd., usluge "holding" kompanija; usluge posrednika za poslove sa vrijednosim papirima i dobrima, izdavanje vrijednosnih bonova, usluge u vezi izdavanja putnih čekova i kreditnih pisama, izdavanje putnih čekova, čekovi (ovjera čekova), usluge lizinga [vrste kreditiranja], otplata na rate, usluge blagajni za plaćanje penzija, bankarske usluge, kućne, bankarski poslovi [transakcije], bankovne transakcije (obavljanje bankovnih transakcija, kućne) [home-banking], usluge elektronskog prenosa novčanih sredstava, krediti, zajam, pozajmljivanje na temelju zaloga, izdavanje kreditnih kartica, službe za kreditne kartice, efektna berza [službeno bilježenje kurseva ugovorenih vrijednosti na tržištu], usluge odlaganje u sigurnosne blagajne [sefove], usluge štedionica, depoziti



dragocjenosti, depoziti vrijednosti, usluge depozita u sefovima, skupljanje u dobrotvorne svrhe, skupljanje priloga, carinske kancelarije [carinski punktovi], numizmatička procjena, usluge finansijskih i fiskalnih procjena, konsultacije u vezi finansija, usluge izdavanja putnih čekova ili kreditnih pisama od strane posrednika ili putnih agencija, upravljanje nekretninama, usluge iznajmljivanja nekretnina kao što su kuće, stanovi, itd. namijenjeni za stalno korišćenje, usluge administriranja zgrada, usluge davanje u zakup nekretnina [lizing] usluge iznajmljivanja, iznajmljivanje kancelarija [nekretnine], iznajmljivanje poloprivrednih imanja, iznajmljivanje stanova, naplata stanatina, procjene nekretnina ili usluge finansiranja, usluge agencije za nekretnine i agencija za stanove [nepokretna imovina], upravljanje imovinom, upravljanje građevinskim objektima, usluge agencija za utjerivanje potraživanja, agencije za utjerivanje dugovanja, usluge utjerivanja potraživanja jednog preduzeća posredstvom spoljnoj nagodbenog tijela [factoring] službe za kartice dugovanja [debit kartice], povjereničke službe, usluge likvidacije preduzeća, procjena poštanskih maraka, procjena maraka, procjena nakita, procjena stabala u šumi, procjena starina [antikviteta], procjena umjetnina, procjena umjetničkih djela, procjena vine [finansijska procjena vune], finansijska procjena naknade štete, usluge posredovanja [mešetarenje], posredovanje [mešetarenje] u trgovini nekretninama, posredovanje na berzi, posredovanje na berzi [mešetarenje], posredovanje u nekretninama, posredovanje u osiguranju, usluge zakupa — vrsta iznajmljivanje dobara za profesionalne potrebe, koja temeljem ugovora mogu postati vlasništvo iznajmitelja [lizing], davanje u zakup nekretnina [lizing], davanje zajma uz zalog.

**Klasa 43:** Usluge agencija za smještaj [hotelski, pansioni], catering hrane i pića, usluge domova za stara lica, usluge kafea, usluge kafeterija, obezbjeđenje uslova za kampovanje, usluge kantina, iznajmljivanje privremenog smještaja, pansionске usluge, usluge iznajmljivanja kuća za odmor, usluge hotela, usluge dječijih jaslica, usluge restorana, rezervisanje pansiona, usluge rezervisanja hotela, usluge restorana za samoposluživanje, usluge snek-barova, pansion za životinje, usluge barova, usluge kampova za odmor [smještaj]; iznajmljivanje pokretnih građevinskih objekata, rezervisanje privremenog smještaja, usluge motela, iznajmljivanje stolova, stolica, stolnjaka i staklenog posuda, iznajmljivanje prostorija za sastanke, iznajmljivanje šatora, iznajmljivanje aparata za kuvanje, iznajmljivanje automata za vodu za piće, iznajmljivanje aparata za osvetljenje, pravljenje skulptura od hrane, usluge prijema za privremeni smještaj [organizovanje dolazaka i odlazaka], usluge vašoku restorana, usluge udon i soba restorana.

**Klasa 44:** Uzgoj životinja, uređivanje vrtova, usluge javnih kupatila za higijenske svrhe, usluge turskih kupatila, usluge salona ljepote, usluge medicinskih klinika, kiropraktika, usluge frizerskih salona, izrada vijenaca, usluge centara za rehabilitaciju, bolničke usluge, zdravstvena njega, hortikultura, baštovanstvo, iznajmljivanje opreme za poljoprivredu, medicinska pomoć, optičarske usluge, usluge rasadnika, fizikalna terapija, fizioterapija, usluge sanatorijuma, veterinarska pomoć, zubarske usluge, usluge kućne njege, vazdušno i površinsko prskanje đubrivima i drugim poljoprivrednim hemikalijama, vazdušno i površinsko prskanje đubrivima i drugim poljoprivrednim hemikalijama, njega životinja, usluge banke krvi, aranžiranje cvijeća, usluge ustanova za teško oboljele, uređivanje travnjaka, manikiranje, usluge babica, usluge njegovanja bolesnika, farmaceutski savjeti, plastična hirurgija, orezivanje drveća, uništavanje štetočina za poljoprivredu, akvakulturu, hortikulturu i šumarstvo, uništavanje korova, njega kućnih ljubimaca, implantacija kose, usluge psihologa, iznajmljivanje sanitarne opreme, usluge aromaterapije, usluge vještačke oplodnje, rehabilitacija pacijenata za bolesti zavisnosti, usluge oplodnje in vitro, usluge in vitro oplodnje, tetoviranje - usluge tetovaie, usluge telemedicine, pejzažna arhitektura, usluge saune, usluge solarijuma, banjske usluge, usluge vizažiste, priprema recepata u apotekama, terapijske usluge, sađenje drveća radi smanjenja emisije ugljenika, usluge akvakulture, iznajmljivanje medicinske opreme, usluge zdravstvenih centara, usluge alternativne medicine, govorna terapija, usluge savjetovanja o zdravlju, depiliranje voskom, ortodontske usluge, medicinski savjeti za osobe sa

invaliditetom, pirsing tijela, usluge pošumljavanja, paliativna njega, usluge centara za oporavak, usluge suzbijanja štetočina u poljoprivredi, akvakulturi, hortikulturi i šumarstvu, usluge banke ljudskog tkiva.

(111) **16835**

(151) 27.12.2024.

(210) Ž-2023-245

(220) 11.07.2023.

(732) "Olive Park" društvo sa ograničenom odgovornošću Podgorica, Bulevar Svetog Petra Cetinjskog 130/7, 81000, Podgorica, ME

(540)



"Nova" Logotipik - is a stylized branding element

(550) I

(740) Dragan Prelević, Bulevar Svetog Petra Cetinjskog 130/VII, 81000, Podgorica

(511) Klasa 35: Pomoć u poslovnom upravljanju; obavještenja o poslovima; reklamiranje preko plakata; usluge agencija za uvoz i izvoz; usluge agencija za pružanje poslovnih informacija; analize cijena i troškova; distribucija reklamnog materijala; usluge fotokopiranja; usluge agencija za zapošljavanje; iznajmljivanje kancelarijskih mašina i opreme; računovodstvo; vodenje knjiga [knjigovodstvo]; izrada izvoda sa računa; revizija poslovanja; poslovno upravljanje i organizaciono savjetovanje; konsultacije u vezi sa izborom osoblja; konsultacije u poslovnom upravljanju; daktilografske usluge; prezentacija robe; neposredno oglašavanje putem pošte; pomoć u poslovnom iii industrijskom upravljanju; umnožavanje dokumenata; ažuriranje oglasnih materijala; distribucija uzoraka; stručne usluge o poslovnoj efikasnosti; usluge prodaje putem licitacije; istraživanje tržišta; poslovne procene; poslovna ispitivanja; iznajmljivanje oglasnih materijala; konsultacije u vezi sa poslovnim organizovanjem; objavljivanje reklamnih tekstova; reklamiranje; oglašavanje; reklamiranje na radiju; poslovna istraživanja; usluge odnosa sa javnošću; reklamiranje preko televizije; prepisivanje korespondencije [kancelarijske usluge I; uređivanje izloga; usluge reklamnih agencija; savjetodavne usluge u poslovnom upravljanju; manekenske usluge u cilju reklamiranja ili prodajnih promocija; marketinška istraživanja; kompjutersko upravljanje podacima; profesionalne poslovne konsultacije; ekonomske prognoze; organizovanje izložbi za privredne iii reklamne potrebe; poslovne informacije; ispitivanje javnog mnjenja; priprema platnih listi; pronalaženje osoblja; usluge preseljenja poslovnog sjedišta; iznajmljivanje oglasnog prostora; promocija prodaje za druge; sekretarske usluge; obračun poreza; usluge telefonskog odgovaranja za odsutne pretplatnike; obrada teksta; usluge pretplate na novine za druge; reklamiranje slanjem narudžbenica; poslovno upravljanje hotelima; poslovno upravljanje za scenske umjetnike; prikupljanje informacija u kompjuterske baze

podataka; sistemacija informacija u kompjuterskim bazama podataka; organizovanje sajmova u komercijalne ili reklamne svrhe; izdavanje mašina za fotokopiranje; reklamiranje na računarskoj mreži; usluge nabavke za treća lica [kupovina proizvoda i usluga za druge poslovne subjekte]; pretraživanje podataka u računarskim datotekama za druge; iznajmljivanje vremena za reklamiranje u sredstvima komunikacije; usluge praćenja štampe; iznajmljivanje automata za prodaju; psihološko testiranje za izbor zaposlenih; usluge poredenja cijena prezentacija proizvoda putem sredstava komunikacije, u svrhu prodaje na malo; pružanje komercijalnih savjeta i informacija potrošačima pri izboru roba i usluga; dogovaranje pretplate za usluge telekomunikacija za treća lica; administrativna obrada narudžbenica za kupovinu; komercijalna administracija za licence roba i usluga trećih lica; usluge podugovaranja, autsorsing [pomoć u poslovanju]; fakturisanje; pisanje reklamnih tekstova; prikupljanje statističkih podataka; usluge grafičke obrade materijala za reklamne svrhe; traženje sponzorstva; organizovanje modnih revija u promotivne svrhe; proizvodnja reklamnih filmova; poslovno upravljanje za sportiste; marketing; usluge telemarketinga; usluge maloprodaje farmaceutskih, veterinarskih i higijenskih preparata i medicinskog materijala; iznajmljivanje prodajnih štandova; pružanje komercijalnih i poslovnih kontakt informacija; optimizacija pretraživača za promociju prodaje; optimizacija saobraćaja sa Internet stranice; oglašavanje plaćanjem po kliku [pay per click oglašavanje]; usluge posredovanja u trgovini; poslovno upravljanje za nezavisne pružaoce usluga; pregovaranje i zaključivanje poslovnih transakcija za treća lica; ažuriranje i održavanje podatka u računarskim bazama podataka; usluge upravljanja poslovnim projektima za građevinske projekte; pružanje poslovnih informacija putem Internet stranice; obezbjeđivanje onlajn tržišta za kupce i prodavce roba i usluga; dizajniranje reklamnog materijala; angažovanje spoljnih firmi za administrativno upravljanje kompanijama; usluge prijavljivanja poreza; poslovno upravljanje programima refundiranja za druge; poslovno upravljanje programima za nadoknadu za druge; iznajmljivanje bilborda [panoa za reklamiranje]; pisanje radnih biografija za druge; indeksiranje internet sajtova za komercijalne namjene ili namjene oglašavanja; upravljanje programima za putnike koji često lete avionom; usluge zakazivanja sastanaka [kancelarijske usluge]; usluge podsjećanja na ugovorene sastanke [kancelarijski poslovi]; upravljanje programima lojalnosti potrošača; pisanje tekstova za reklamne namjene; registrovanje pisane komunikacije i podataka; ažuriranje i održavanje informacija u registrima; sastavljanje popisa informacija za komercijalne i reklamne svrhe; usluge poslovnog posredovanja koje se odnose na povezivanje; potencijalnih privatnih ulagača sa preduzetnicima koji imaju potrebna finansijska sredstva; produkcija programa televizijske prodaje: produkcija emisija televizijske prodaje; konsultacije o strategiji komunikacije u odnosima sa javnošću; konsultacije o strategiji komunikacije u reklamiranju; pregovaranje o poslovnim ugovorima za druge; promocija robe i usluga kroz sponzorisanje sporskih događaja; usluge praćenja konkurencije; usluge praćenja tržišta; finansijska revizija; usluge onlajn maloprodaje digitalne muzike koja se preuzima sa internet; usluge onlajn maloprodaje melodije zvona koje se preuzimaju sa interneta; usluge onlajn maloprodaje prethodno snimljene muzike i filmova koji se preuzimaju sa interneta; usluge veleprodaje farmaceutskih, veterinarskih i higijenskih preparata i medicinskog materijala; usluge popisivanja poklona; ciljni marketing; privremeno poslovno upravljanje; oglašavanje na otvorenom; usluge maloprodaje umjetničkih djela od strane umjetničkih galerija; administrativna pomoć pri odgovaranju na pozive za podnošenje ponuda; marketing u okviru izdavanja softvera.

**Klasa 36:** Usluge osiguranja, usluge u vezi ugovora o osiguranja svake vrste, usluge osiguranja koje obavljaju agenti ili posrednici koji se bave osiguranjem, usluge pružene osiguranicima, usluge potpisivanja osiguranja, usluge bolesničkog osiguranja, osiguranje od nezgoda, pomorsko osiguranje, osiguranje od požara, životno osiguranje, potpisivanje policica za osiguranje života, usluge pružanja informacija o osiguranju, savjetovanje o osiguranju, usluge matematičkih stručnjaka [aktuara] za životno osiguranje, usluge finansijskih poslova, usluge monetarnih poslova, usluge agencija za

kredite, savjetovanje u vezi finansija, finansijskih pitanja, finansijska analiza, finansijske procjene [osiguranje, banke, nekretnine], finansijske procjene [osiguranje, bankarski promet, imovina], finansijski [bankarski] poslovi, finansijski oglasi, finansijski poslovi [transakcije], usluge finansiranja, usluge finansijskog pokroviteljstva, fiskalne procjene, osnivanje fondova, usluge fondova uzajamne pomoći, garancije, finansijska obavještenja, finansijske transakcije, stvaranje zajedničkih sredstava, ulaganje sredstava, osnivanje kapitala, ulaganja kapitala, kompenzacijski poslovi [mijenjanje], monetarni poslovi, usluge u vezi finansijskih ili monetarnih poslova i usluge u vezi osiguranja, usluge u vezi monetarnih poslova koje se obavljaju posredstvom povjerenika, usluge svih bankarnih zavoda ili institucija vezanih za njih, usluge mjenjačnica ili službi za naknade, usluge kreditnih zavoda koji nijesu banke, kao što su kooperativne kreditne zadruge, individualna finansijska društva, zajmodavci itd., usluge "holding" kompanija; usluge posrednika za poslove sa vrijednosim papirima i dobrima, izdavanje vrijednosnih bonova, usluge u vezi izdavanja putnih čekova i kreditnih pisama, izdavanje putnih čekova, čekovi (ovjera čekova), usluge lizinga [vrste kreditiranja], otplata na rate, usluge blagajni za plaćanje penzija, bankarske usluge, kućne, bankarski poslovi [transakcije], bankovne transakcije (obavljanje bankovnih transakcija, kućne) [home-banking], usluge elektronskog prenosa novčanih sredstava, krediti, zajam, pozajmljivanje na temelju zaloga, izdavanje kreditnih kartica, službe za kreditne kartice, efektivna berza [službeno bilježenje kurseva ugovorenih vrijednosti na tržištu], usluge odlaganje u sigurnosne blagajne [sefove], usluge štedionica, depoziti dragocjenosti, depoziti vrijednosti, usluge depozita u sefovima, skupljanje u dobrotvorne svrhe, skupljanje priloga, carinske kancelarije [carinski punktovi], numizmatička procjena, usluge finansijskih i fiskalnih procjena, konsultacije u vezi finansija, usluge izdavanja putnih čekova ili kreditnih pisama od strane posrednika ili putnih agencija, upravljanje nekretninama, usluge iznajmljivanja nekretnina kao što su kuće, stanovi, itd. namijenjeni za stalno korišćenje, usluge administriranja zgrada, usluge davanje u zakup nekretnina [lizing] usluge iznajmljivanja, iznajmljivanje kancelarija [nekretnine], iznajmljivanje poloprivrednih imanja, iznajmljivanje stanova, naplata stanatina, procjene nekretnina ili usluge finansiranja, usluge agencije za nekretnine i agencija za stanove [nepokretna imovina], upravljanje imovinom, upravljanje građevinskim objektima, usluge agencija za utjerivanje potraživanja, agencije za utjerivanje dugovanja, usluge utjerivanja potraživanja jednog preduzeća posredstvom spoljnoj nagodbenog tijela [faktoring] službe za kartice dugovanja [debit kartice], povjereničke službe, usluge likvidacije preduzeća, procjena poštanskih maraka, procjena maraka, procjena nakita, procjena stabala u šumi, procjena starina [antikviteta], procjena umjetnina, procjena umjetničkih djela, procjena vine [finansijska procjena vune], finansijska procjena naknade štete, usluge posredovanja [mešetarenje], posredovanje [mešetarenje] u trgovini nekretninama, posredovanje na berzi, posredovanje na berzi [mešetarenje], posredovanje u nekretninama, posredovanje u osiguranju, usluge zakupa — vrsta iznajmljivanje dobara za profesionalne potrebe, koja temeljem ugovora mogu postati vlasništvo iznajmitelja [lizing], davanje u zakup nekretnina [lizing], davanje zajma uz zalog.

**Klasa 43:** Usluge agencija za smještaj [hotelski, pansionski], katering hrane i pića, usluge domova za stara lica, usluge kafea, usluge kafeterija, obezbjeđenje uslova za kampovanje, usluge kantina, iznajmljivanje privremenog smještaja, pansionске usluge, usluge iznajmljivanja kuća za odmor, usluge hotela, usluge dječijih jaslica, usluge restorana, rezervisanje pansiona, usluge rezervisanja hotela, usluge restorana za samoposluživanje, usluge snek-barova, pansion za životinje, usluge barova, usluge kampova za odmor [smještaj]; iznajmljivanje pokretnih građevinskih objekata, rezervisanje privremenog smještaja, usluge motela, iznajmljivanje stolova, stolica, stolnjaka i staklenog posuda, iznajmljivanje prostorija za sastanke, iznajmljivanje šatora, iznajmljivanje aparata za kuvanje, iznajmljivanje automata za vodu za piće, iznajmljivanje aparata za osvetljenje, pravljenje skulptura od hrane, usluge prijema za privremeni smještaj [organizovanje dolazaka i odlazaka], usluge vašoku restorana, usluge udon i soba restorana.

Klasa 44: Uzgoj životinja, uređivanje vrtova, usluge javnih kupatila za higijenske svrhe, usluge turskih kupatila, usluge salona ljepote, usluge medicinskih klinika, kiropraktika, usluge frizerskih salona, izrada vijenaca, usluge centara za rehabilitaciju, bolničke usluge, zdravstvena njega, hortikultura, baštovanstvo, iznajmljivanje opreme za poljoprivredu, medicinska pomoć, optičarske usluge, usluge rasadnika, fizikalna terapija, fizioterapija, usluge sanatorijuma, veterinarska pomoć, zubarske usluge, usluge kućne njege, vazdušno i površinsko prskanje đubrivima i drugim poljoprivrednim hemikalijama, vazdušno i površinsko prskanje đubrivima i drugim poljoprivrednim hemikalijama, njega životinja, usluge banke krvi, aranžiranje cvijeća, usluge ustanova za teško oboljele, uređivanje travnjaka, manikiranje, usluge babica, usluge negovanja bolesnika, farmaceutski savjeti, plastična hirurgija, orezivanje drveća, uništavanje štetočina za poljoprivredu, akvakulturu, hortikulturu i šumarstvo, uništavanje korova, njega kućnih ljubimaca, implantacija kose, usluge psihologa, iznajmljivanje sanitarne opreme, usluge aromaterapije, usluge vještačke oplodnje, rehabilitacija pacijenata za bolesti zavisnosti, usluge oplodnje in vitro, usluge in vitro oplodnje, tetoviranje - usluge tetovaie, usluge telemedicine, pejzažna arhitektura, usluge saune, usluge solarijuma, banjske usluge, usluge vizažiste, priprema recepata u apotekama, terapijske usluge, sađenje drveća radi smanjenja emisije ugljenika, usluge akvakulture, iznajmljivanje medicinske opreme, usluge zdravstvenih centara, usluge alternativne medicine, govorna terapija, usluge savjetovanja o zdravlju, depiliranje voskom, ortodontske usluge, medicinski savjeti za osobe sa invaliditetom, pirsing tijela, usluge pošumljavanja, paliativna njega, usluge centara za oporavak, usluge suzbijanja štetočina u poljoprivredi, akvakulturi, hortikulturi i šumarstvu, usluge banke ljudskog tkiva.

---

(111) **16836**

(151) 27.12.2024.

(210) Ž-2023-247

(220) 11.07.2023.

(732) "Olive Park" društvo sa ograničenom odgovornošću Podgorica, Bulevar Svetog Petra Cetinjskog 130/7, 81000, Podgorica, ME

(540)



(550) I

(740) Dragan Prelević, Bulevar Svetog Petra Cetinjskog 130/VII, 81000, Podgorica

(511) Klasa 35: Pomoć u poslovnom upravljanju; obavještenja o poslovima; reklamiranje preko plakata; usluge agencija za uvoz i izvoz; usluge agencija za pružanje poslovnih informacija; analize cijena i troškova; distribucija reklamnog materijala; usluge fotokopiranja; usluge agencija za zapošljavanje; iznajmljivanje kancelarijskih mašina i opreme; računovodstvo; vodenje knjiga

[knjigovodstvo]; izrada izvoda sa računa; revizija poslovanja; poslovno upravljanje i organizaciono savjetovanje; konsultacije u vezi sa izborom osoblja; konsultacije u poslovnom upravljanju; daktilografske usluge; prezentacija robe; neposredno oglašavanje putem pošte; pomoć u poslovnom iii industrijskom upravljanju; umnožavanje dokumenata; ažuriranje oglasnih materijala; distribucija uzoraka; stručne usluge o poslovnoj efikasnosti; usluge prodaje putem licitacije; istraživanje tržišta; poslovne procene; poslovna ispitivanja; iznajmljivanje oglasnih materijala; konsultacije u vezi sa poslovnim organizovanjem; objavljivanje reklamnih tekstova; reklamiranje; oglašavanje; reklamiranje na radiju; poslovna istraživanja; usluge odnosa sa javnošću; reklamiranje preko televizije; prepisivanje korespondencije [kancelarijske usluge I; uređivanje izloga; usluge reklamnih agencija; savjetodavne usluge u poslovnom upravljanju; manekenske usluge u cilju reklamiranja ili prodajnih promocija; marketinška istraživanja; kompjutersko upravljanje podacima; profesionalne poslovne konsultacije; ekonomske prognoze; organizovanje izložbi za privredne iii reklamne potrebe; poslovne informacije; ispitivanje javnog mnjenja; priprema platnih listi; pronalaženje osoblja; usluge preseljenja poslovnog sjedišta; iznajmljivanje oglasnog prostora; promocija prodaje za druge; sekretarske usluge; obračun poreza; usluge telefonskog odgovaranja za odsutne pretplatnike; obrada teksta; usluge pretplate na novine za druge; reklamiranje slanjem narudžbenica; poslovno upravljanje hotelima; poslovno upravljanje za scenske umjetnike; prikupljanje informacija u kompjuterske baze podataka; sistemacija informacija u kompjuterskim bazama podataka; organizovanje sajмова u komercijalne ili reklamne svrhe; izdavanje mašina za fotokopiranje; reklamiranje na računarskoj mreži; usluge nabavke za treća lica [kupovina proizvoda i usluga za druge poslovne subjekte]; pretraživanje podataka u računarskim datotekama za druge; iznajmljivanje vremena za reklamiranje u sredstvima komunikacije; usluge praćenja štampe; iznajmljivanje automata za prodaju; psihološko testiranje za izbor zaposlenih; usluge poredenja cijena prezentacija proizvoda putem sredstava komunikacije, u svrhu prodaje na malo; pružanje komercijalnih savjeta i informacija potrošačima pri izboru roba i usluga; dogovaranje pretplate za usluge telekomunikacija za treća lica; administrativna obrada narudžbenica za kupovinu; komercijalna administracija za licence roba i usluga trećih lica; usluge podugovaranja, autsorsing [pomoć u poslovanju]; fakturisanje; pisanje reklamnih tekstova; prikupljanje statističkih podataka; usluge grafičke obrade materijala za reklamne svrhe; traženje sponzorstva; organizovanje modnih revija u promotivne svrhe; proizvodnja reklamnih filmova; poslovno upravljanje za sportiste; marketing; usluge telemarketinga; usluge maloprodaje farmaceutskih, veterinarskih i higijenskih preparata i medicinskog materijala; iznajmljivanje prodajnih štandova; pružanje komercijalnih i poslovnih kontakt informacija; optimizacija pretraživača za promociju prodaje; optimizacija saobraćaja sa Internet stranice; oglašavanje plaćanjem po kliku [pay per click oglašavanje]; usluge posredovanja u trgovini; poslovno upravljanje za nezavisne pružaoce usluga; pregovaranje i zaključivanje poslovnih transakcija za treća lica; ažuriranje i održavanje podatka u računarskim bazama podataka; usluge upravljanja poslovnim projektima za građevinske projekte; pružanje poslovnih informacija putem Internet stranice; obezbjeđivanje onlajn tržišta za kupce i prodavce roba i usluga; dizajniranje reklamnog materijala; angažovanje spoljnih firmi za administrativno upravljanje kompanijama; usluge prijavljivanja poreza; poslovno upravljanje programima refundiranja za druge; poslovno upravljanje programima za nadoknadu za druge; iznajmljivanje bilborda [panoa za reklamiranje]; pisanje radnih biografija za druge; indeksiranje internet sajtova za komercijalne namjene ili namjene oglašavanja; upravljanje programima za putnike koji često lete avionom; usluge zakazivanja sastanaka [kancelarijske usluge]; usluge podsjećanja na ugovorene sastanke [kancelarijski poslovi]; upravljanje programima lojalnosti potrošača; pisanje tekstova za reklamne namjene; registrovanje pisane komunikacije i podataka; ažuriranje i održavanje informacija u registrima; sastavljanje popisa informacija za komercijalne i reklamne svrhe; usluge poslovnog posredovanja koje se odnose na povezivanje; potencijalnih privatnih ulagača sa preduzetnicima koji su potrebna finansijska sredstva; produkcija programa

televizijske prodaje: produkcija emisija televizijske prodaje; konsultacije o strategiji komunikacije u odnosima sa javnošću; konsultacije o strategiji komunikacije u reklamiranju; pregovaranje o poslovnim ugovorima za druge; promocija robe i usluga kroz sponzorisanje sportskih događaja; usluge praćenja konkurencije; usluge praćenja tržišta; finansijska revizija; usluge onlajn maloprodaje digitalne muzike koja se preuzima sa internet; usluge onlajn maloprodaje melodije zvona koje se preuzimaju sa interneta; usluge onlajn maloprodaje prethodno snimljene muzike i filmova koji se preuzimaju sa interneta; usluge veleprodaje farmaceutskih, veterinarskih i higijenskih preparata i medicinskog materijala; usluge popisivanja poklona; ciljni marketing; privremeno poslovno upravljanje; oglašavanje na otvorenom; usluge maloprodaje umjetničkih djela od strane umjetničkih galerija; administrativna pomoć pri odgovaranju na pozive za podnošenje ponuda; marketing u okviru izdavanja softvera.

**Klasa 36:** Usluge osiguranja, usluge u vezi ugovora o osiguranja svake vrste, usluge osiguranja koje obavljaju agenti ili posrednici koji se bave osiguranjem, usluge pružene osiguranicima, usluge potpisivanja osiguranja, usluge bolesničkog osiguranja, osiguranje od nezgoda, pomorsko osiguranje, osiguranje od požara, životno osiguranje, potpisivanje polica za osiguranje života, usluge pružanja informacija o osiguranju, savjetovanje o osiguranju, usluge matematičkih stručnjaka [aktuara] za životno osiguranje, usluge finansijskih poslova, usluge monetarnih poslova, usluge agencija za kredite, savjetovanje u vezi finansija, finansijskih pitanja, finansijska analiza, finansijske procjene [osiguranje, banke, nekretnine], finansijske procjene [osiguranje, bankarski promet, imovina], finansijski [bankarski] poslovi, finansijski oglasi, finansijski poslovi [transakcije], usluge finansiranja, usluge finansijskog pokroviteljstva, fiskalne procjene, osnivanje fondova, usluge fondova uzajamne pomoći, garancije, finansijska obavještenja, finansijske transakcije, stvaranje zajedničkih sredstava, ulaganje sredstava, osnivanje kapitala, ulaganja kapitala, kompenzacijski poslovi [mijenjanje], monetarni poslovi, usluge u vezi finansijskih ili monetarnih poslova i usluge u vezi osiguranja, usluge u vezi monetarnih poslova koje se obavljaju posredstvom povjerenika, usluge svih bankarnih zavoda ili institucija vezanih za njih, usluge mjenjačnica ili službi za naknade, usluge kreditnih zavoda koji nijesu banke, kao što su kooperativne kreditne zadruge, individualna finansijska društva, zajmodavci itd., usluge "holding" kompanija; usluge posrednika za poslove sa vrijednosim papirima i dobrima, izdavanje vrijednosnih bonova, usluge u vezi izdavanja putnih čekova i kreditnih pisama, izdavanje putnih čekova, čekovi (ovjera čekova), usluge lizinga [vrste kreditiranja], otplata na rate, usluge blagajni za plaćanje penzija, bankarske usluge, kućne, bankarski poslovi [transakcije], bankovne transakcije (obavljanje bankovnih transakcija, kućne) [home-banking], usluge elektronskog prenosa novčanih sredstava, krediti, zajam, pozajmljivanje na temelju zaloga, izdavanje kreditnih kartica, službe za kreditne kartice, efektivna berza [službeno bilježenje kurseva ugovorenih vrijednosti na tržištu], usluge odlaganje u sigurnosne blagajne [sefove], usluge štedionica, depoziti dragocjenosti, depoziti vrijednosti, usluge depozita u sefovima, skupljanje u dobrotvorne svrhe, skupljanje priloga, carinske kancelarije [carinski punktovi], numizmatička procjena, usluge finansijskih i fiskalnih procjena, konsultacije u vezi finansija, usluge izdavanja putnih čekova ili kreditnih pisama od strane posrednika ili putnih agencija, upravljanje nekretninama, usluge iznajmljivanja nekretnina kao što su kuće, stanovi, itd. namijenjeni za stalno korišćenje, usluge administriranja zgrada, usluge davanje u zakup nekretnina [lizing] usluge iznajmljivanja, iznajmljivanje kancelarija [nekretnine], iznajmljivanje poloprivrednih imanja, iznajmljivanje stanova, naplata stanatina, procjene nekretnina ili usluge finansiranja, usluge agencije za nekretnine i agencija za stanove [nepokretna imovina], upravljanje imovinom, upravljanje građevinskim objektima, usluge agencija za utjerivanje potraživanja, agencije za utjerivanje dugovanja, usluge utjerivanja potraživanja jednog preduzeća posredstvom spoljnoj nagodbenog tijela [faktoring] službe za kartice dugovanja [debit kartice], povjereničke službe, usluge likvidacije preduzeća, procjena poštanskih maraka, procjena maraka, procjena nakita, procjena stabala u šumi, procjena starina

[antikviteta], procjena umjetnina, procjena umjetničkih djela, procjena vine [finansijska procjena vune], finansijska procjena naknade štete, usluge posredovanja [mešetarenje], posredovanje [mešetarenje] u trgovini nekretninama, posredovanje na berzi, posredovanje na berzi [mešetarenje], posredovanje u nekretninama, posredovanje u osiguranju, usluge zakupa — vrsta iznajmljivanje dobara za profesionalne potrebe, koja temeljem ugovora mogu postati vlasništvo iznajmitelja [lizing], davanje u zakup nekretnina [lizing], davanje zajma uz zalog.

**Klasa 43:** Usluge agencija za smještaj [hotelski, pansionski], katering hrane i pića, usluge domova za stara lica, usluge kafea, usluge kafeterija, obezbjeđenje uslova za kampovanje, usluge kantina, iznajmljivanje privremenog smještaja, pansionске usluge, usluge iznajmljivanja kuća za odmor, usluge hotela, usluge dječijih jaslica, usluge restorana, rezervisanje pansiona, usluge rezervisanja hotela, usluge restorana za samoposluživanje, usluge snek-barova, pansion za životinje, usluge barova, usluge kampova za odmor [smještaj]; iznajmljivanje pokretnih građevinskih objekata, rezervisanje privremenog smještaja, usluge motela, iznajmljivanje stolova, stolica, stolnjaka i staklenog posuda, iznajmljivanje prostorija za sastanke, iznajmljivanje šatora, iznajmljivanje aparata za kuvanje, iznajmljivanje automata za vodu za piće, iznajmljivanje aparata za osvetljenje, pravljenje skulptura od hrane, usluge prijema za privremeni smještaj [organizovanje dolazaka i odlazaka], usluge vašoku restorana, usluge udon i soba restorana.

**Klasa 44:** Uzgoj životinja, uređivanje vrtova, usluge javnih kupatila za higijenske svrhe, usluge turskih kupatila, usluge salona ljepote, usluge medicinskih klinika, kiropraktika, usluge frizerskih salona, izrada vijenaca, usluge centara za rehabilitaciju, bolničke usluge, zdravstvena njega, hortikultura, baštovanstvo, iznajmljivanje opreme za poljoprivredu, medicinska pomoć, optičarske usluge, usluge rasadnika, fizikalna terapija, fizioterapija, usluge sanatorijuma, veterinarska pomoć, zubarske usluge, usluge kućne njege, vazdušno i površinsko prskanje dubrivima i drugim poljoprivrednim hemikalijama, vazdušno i površinsko prskanje đubrivima i drugim poljoprivrednim hemikalijama, njega životinja, usluge banke krvi, aranžiranje cvijeća, usluge ustanova za teško oboljele, uređivanje travnjaka, manikiranje, usluge babica, usluge njegovanja bolesnika, farmaceutski savjeti, plastična hirurgija, orezivanje drveća, uništavanje štetočina za poljoprivredu, akvakulturu, hortikulturu i šumarstvo, uništavanje korova, njega kućnih ljubimaca, implantacija kose, usluge psihologa, iznajmljivanje sanitarne opreme, usluge aromaterapije, usluge vještačke oplodnje, rehabilitacija pacijenata za bolesti zavisnosti, usluge oplodnje in vitro, usluge in vitro oplodnje, tetoviranje - usluge tetovaie, usluge telemedicine, pejzažna arhitektura, usluge saune, usluge solarijuma, banjske usluge, usluge vizažiste, priprema recepata u apotekama, terapijske usluge, sađenje drveća radi smanjenja emisije ugljenika, usluge akvakulture, iznajmljivanje medicinske opreme, usluge zdravstvenih centara, usluge alternativne medicine, govorna terapija, usluge savjetovanja o zdravlju, depiliranje voskom, ortodontske usluge, medicinski savjeti za osobe sa invaliditetom, pirsing tijela, usluge pošumljavanja, paliativna njega, usluge centara za oporavak, usluge suzbijanja štetočina u poljoprivredi, akvakulturi, hortikulturi i šumarstvu, usluge banke ljudskog tkiva.

---

(111) **16837**

(151) 27.12.2024.

(210) Ž-2018-235

(220) 03.07.2018.

(732) DRUŠTVO ZA TELEKOMUNIKACIJE ORION TELEKOM D.O.O. PODGORICA, BUL. SVETOG PETRA CETINJSKOG BR.56, 81000, Podgorica, ME

(540)



(550) I

(511) Klasa 9: Računarski programi, snimljeni; računarski programi [softveri koji se mogu preuzimati]; računarski softver, snimljeni; aplikacije za računarske softvere koje se mogu preuzimati.

Klasa 38: Bežično emitovanje; forumi [pričaonice] na društvenim mrežama; usluge telekonferencija; usluge telekomunikacionog usmeravanja i povezivanja; usluge telegramskog komuniciranja; usluge elektronskog biltena [telekomunikacione usluge]; usluge govorne pošte; usluge videokonferencija; telefonske usluge; telefonske komunikacije; teleks usluge; striming [protok] podataka; slanje poruka; satelitski prenos; radio komunikacije; emitovanje kablovske televizije; emitovanje radio programa [radiodifuzija] ; emitovanje televizijskih programa; iznajmljivanje vremena pristupa globalnim računarskim mrežama; iznajmljivanje modema; iznajmljivanje telekomunikacione opreme; iznajmljivanje telefona; iznajmljivanje uređaja za slanje poruka; iznajmljivanje faksimil aparata; informacije o telekomunikacijama; komunikacija preko mreže optičkih vlakana; komunikacija preko računarskih terminala; komunikacije mobilnim telefonima; obezbjeđenje korisničkog pristupa globalnoj računarskoj mreži; obezbjeđivanje telekomunikacionih veza sa globalnom računarskom mrežom; omogućavanje pristupa računarskim bazama podataka; prenos video sadržaja na zahtjev; prenos digitalnih datoteka; prenos elektronske pošte; prenos poruka i slika posredstvom računara; prenos faksimilom.

Klasa 42: Čuvanje rezervne kopije podataka van mreže; hosting računarskih sajtova [veb sajtova]; savjetodavne usluge iz oblasti telekomunikacione tehnologije; server hosting; softver u vidu servisa [SaaS]; savjetodavne usluge iz oblasti kompjuterske tehnologije; savjetovanje u oblasti računarskog softvera; savjetovanje u oblasti dizajna i razvoja računarskog hardvera; savjetovanje u vezi informacionih tehnologija; savjetovanje o sigurnosti računara; savjetovanje o izradi veb sajtova; računarstvo u oblaku; računarsko programiranje; razvoj softvera u okviru izdavanja softvera; održavanje računarskog softvera; nadgledanje računarskih sistema radi otkrivanja kvarova; nadgledanje računarskih sistema radi otkrivanja neovlašćenog pristupa ili povrede podataka; kreiranje i dizajniranje za druge indeksa informacija zasnovanih na internetu [usluge informacione tehnologije]; konsultacije o sigurnosti podataka; konsultacije o bezbednosti interneta; konvertovanje računarskih podataka i programa, osim fizičkog konvertovanja; instaliranje računarskog softvera; izrada i održavanje veb stranica za druge; iznajmljivanje računarskog softvera; iznajmljivanje računara; iznajmljivanje veb servera; zaštita od računarskih virusa; elektronsko pohranjivanje podataka; elektronsko nadgledanje podataka o zaštiti ličnosti radi otkrivanja krađe identiteta putem interneta; dizajniranje računarskog softvera; dizajniranje računarskih sistema; ažuriranje računarskog softvera.

---

(111) **16838**

(151) 10.01.2025.

(210) Ž-2023-303

(220) 18.08.2023.

(732) Društvo sa ograničenom odgovornošću „PMTR” Podgorica, Ivana Crnojevića 99/2, 81000, Podgorica, ME  
(540)



(550) I

(511) Klasa 35: hoteli (administrativno upravljanje hotelima).

Klasa 36: nekretnine (agencije za nekretnine); nekretnine (davanje u zakup nekretnina) [lizing]; nekretnine (procjena nekretnina); posredovanje u nekretninama; upravljanje nekretninama; zakup nekretnina (davanje u zakup nekretnina) [lizing]; nekretnine (upravljanje nekretninama).

Klasa 37: asfaltiranje; bazeni (održavanje bazena); čišćenje zgrada [spoljnih površina]; električni aparati (postavljanje i popravak električnih aparata); građevinski radovi (nadzor građevinskih radova); informacije o graditeljstvu; izgradnja; izolovanje (usluge izolovanja) [građevinski radovi]; malterisanje; nadzor građevinskih radova [vođenje]; postavljanje skela; putevi (postavljanje slojeva za pokrivanje na ceste); skele (postavljanje skela); zgrade (čišćenje zgrada) [spoljnih površina]; zgrade (unutrašnje čišćenje zgrada); zidanje ciglom; zidarski radovi.

Klasa 43: agencije za smještaj [hotelski, pansionski]; barovi (usluge barova); hotelske rezervacije (usluge rezervisanja hotela); hotelske usluge; kafane-restorani; restorani; rezervisanje hotela; smještaj (agencije za izdavanje smještaja) [hoteli, pansioni].

---

(111) **16839**

(151) 10.01.2025.

(210) Ž-2023-304

(220) 18.08.2023.

(732) Društvo sa ograničenom odgovornošću „PMTR” Podgorica, Ivana Crnojevića 99/2, 81000, Podgorica, ME

(540)

**PAMC**

(550) I

(511) Klasa 35: hoteli (administrativno upravljanje hotelima).

Klasa 36: nekretnine (agencije za nekretnine); nekretnine (davanje u zakup nekretnina) [lizing]; nekretnine (procjena nekretnina); posredovanje u nekretninama; upravljanje nekretninama; zakup nekretnina (davanje u zakup nekretnina) [lizing]; nekretnine (upravljanje nekretninama).

Klasa 37: asfaltiranje; bazeni (održavanje bazena); čišćenje zgrada [spoljnih površina]; električni aparati (postavljanje i popravak električnih aparata); građevinski radovi (nadzor građevinskih radova); informacije o graditeljstvu; izgradnja; izolovanje (usluge izolovanja) [građevinski radovi]; malterisanje; nadzor građevinskih radova [vođenje]; postavljanje skela; putevi (postavljanje slojeva za pokrivanje na ceste); skele (postavljanje skela); zgrade (čišćenje zgrada) [spoljnih površina]; zgrade (unutrašnje čišćenje zgrada); zidanje ciglom; zidarski radovi.

Klasa 43: agencije za smještaj [hotelski, pansionski]; barovi (usluge barova); hotelske rezervacije (usluge rezervisanja hotela); hotelske usluge; kafane-restorani; restorani; rezervisanje hotela; smještaj (agencije za izdavanje smještaja) [hoteli, pansioni].

---

(111) **16840**

(151) 10.01.2025.

(210) Ž-2023-305

(220) 18.08.2023.

(732) Društvo sa ograničenom odgovornošću „PMTR” Podgorica, Ivana Crnojevića 99/2, 81000, Podgorica, ME

(540)

## PAMC RESIDENCE

(550) I

(511) Klasa 35: hoteli (administrativno upravljanje hotelima).

Klasa 36: nekretnine (agencije za nekretnine); nekretnine (davanje u zakup nekretnina) [lizing]; nekretnine (procjena nekretnina); posredovanje u nekretninama; upravljanje nekretninama; zakup nekretnina (davanje u zakup nekretnina) [lizing]; nekretnine (upravljanje nekretninama).

Klasa 37: asfaltiranje; bazeni (održavanje bazena); čišćenje zgrada [spoljnih površina]; električni aparati (postavljanje i popravak električnih aparata); građevinski radovi (nadzor građevinskih radova); informacije o graditeljstvu; izgradnja; izolovanje (usluge izolovanja) [građevinski radovi]; malterisanje; nadzor građevinskih radova [vođenje]; postavljanje skela; putevi (postavljanje slojeva za pokrivanje na ceste); skele (postavljanje skela); zgrade (čišćenje zgrada) [spoljnih površina]; zgrade (unutrašnje čišćenje zgrada); zidanje ciglom; zidarski radovi.

Klasa 43: agencije za smještaj [hotelski, pansionski]; barovi (usluge barova); hotelske rezervacije (usluge rezervisanja hotela); hotelske usluge; kafane-restorani; restorani; rezervisanje hotela; smještaj (agencije za izdavanje smještaja) [hoteli, pansioni].

---

(111) **16841**

(151) 10.01.2025.

(210) Ž-2024-136

(220) 15.03.2024.

(732) DEC Technologies B.V., Ir. Hanlostraat 18-22, NL-7547 RD, Enschede, NL

(540)



(550) I

(740) Sandra Perišić, Cetinjski put 11, The Capital Plaza IV floor, 81000, Podgorica

(511) Klasa 6: Savitljive i čvrste cijevi i crijeva od metala, sve za transport vazduha, i njihovi dijelovi i dodaci.

Klasa 11: Aparati za grijanje, tretiranje vazduha i ventilaciju i dijelovi i oprema koji su obuhvaćeni ovom klasom, naročito vazdušni kanali za grijanje, hlađenje, ventilaciju i tretiranje vazduha i njihovi dijelovi i pribor; prigušivači [za paru]; filteri za klimatizaciju; dimnovodni kanali za dimnjake; ventilatori za dimnjake.

Klasa 17: Fleksibilne cijevi i crijeva koja nisu od metala, sve za transport vazduha i njihovi dijelovi i pribor; izolacioni materijali za vazdušne kanale.

Klasa 19: Čvrste cijevi, nemetalne, za transport vazduha i njihovi dijelovi i dodaci.

---

(111) **16842**

(151) 10.01.2025.

(210) Ž-2024-160

(220) 26.03.2024.

(732) Madame Tania Kern, 73 boulevard Haussmann, F-75008, Paris, FR

(540)

**31 LE ROUGE**

(550) I

(740) Božidar Radulović, Baku 30/5, 81000, Podgorica

(511) Klasa 3: Sapuni, parfimerija, eterična ulja, kozmetika, proizvodi za šminkanje, losioni za kosu, sredstvaza čišćenje zuba.

---

(111) **16843**

(151) 10.01.2025.

(210) Ž-2024-161

(220) 26.03.2024.

(732) Madame Tania Kern, 73 boulevard Haussmann, F-75008, Paris, FR  
(540)

# 31

(550) I

(740) Božidar Radulović, Baku 30/5, 81000, Podgorica

(511) Klasa 3: Sapuni, parfimerija, eteična ulja, kozmetika, proizvodi za šminkanje, losioni za kosu, sredstva za čišćenje zuba.

---



***INDUSTRIJSKI DIZAJN /  
INDUSTRIAL DESIGN***

**MEĐUNARODNI KODOVI ZA IDENTIFIKACIJU BIBLIOGRAFSKIH PODATAKA O  
DIZAJNU PREMA WIPO STANDARDU ST. 80**  
**Reccommendation concerning bibliographic data on and relating to industrial  
designs - WIPO -st. 80**

<b>CRNOGORSKI</b>	<b>MDK</b>	<b>ENGLNESKI</b>
Registarski broj	<b>11</b>	Number of registration
Datum registracije	<b>15</b>	Date of the registration
Očekivani datum isteka registracije	<b>18</b>	Expected expiration date of the registration
Broj prijave	<b>21</b>	Number of the application
Datum podnošenja prijave	<b>22</b>	Date of filing of the application
Podaci o izložbenom pravu prvenstva	<b>23</b>	Exhibition priority data
Broj prijavljenih dizajna	<b>28</b>	Number of industrial designs included in the application
Podaci o pravu prvenstva na osnovu Pariske konvencije	<b>30</b>	Data relating to priority under the Paris Convention
Klasa i podklasa Lokarnske klasifikacije	<b>51</b>	Class and subclass of the Locarno Classification
Naziv dizajna	<b>54</b>	Title of the industrial design
Prikaz	<b>55</b>	Reproduction of the industrial design (e.g., drawing, photograph) and explanations relating to the reproduction
Ime autora dizajna	<b>72</b>	Name of the creator
Ime i adresa nosioca prava	<b>73</b>	Name and address of the owner
Ime i adresa punomoćnika	<b>74</b>	Name and address of the representative

***OBJAVA INDUSTRIJSKOG DIZAJNA***  
***Publication industrial design***



<b>INFORMACIJA</b>	<b>KOD</b>	<b>PODATAK</b>
Registarski broj	11	00169
Datum registracije	15	25.10.2024.
Očekivani datum isteka registracije/obnove	18	02.08.2029.
Broj prijave	21	D-2024-5
Broj prijavljenih dizajna	28	1
Datum podnošenja prijave	22	02.08.2024.
Podaci o pravu prvenstva na osnovu Pariske konvencije	30	27.02.2024. po osnovu prijave br. 015051866-0003 Evropska Unija (EM)
Klasa i podklasa Lokarnske klasifikacije	51	12-06
Naziv dizajna	54	Katamaran

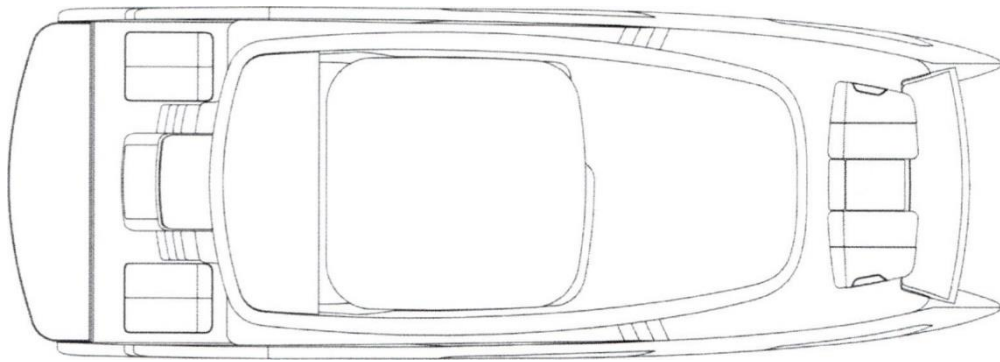

1.1

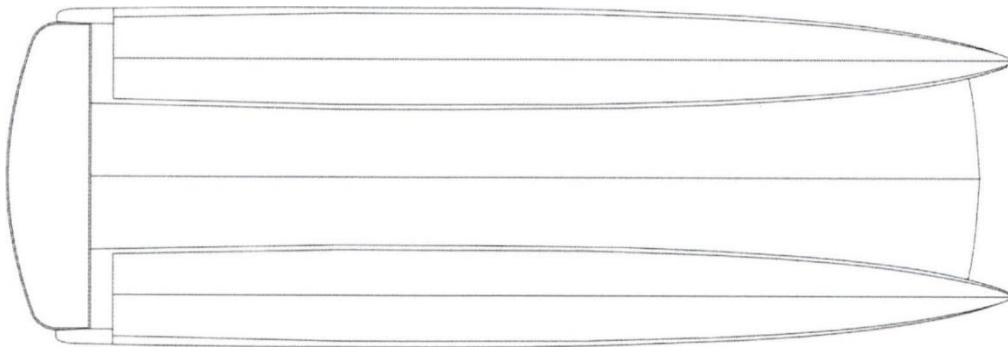

1.2

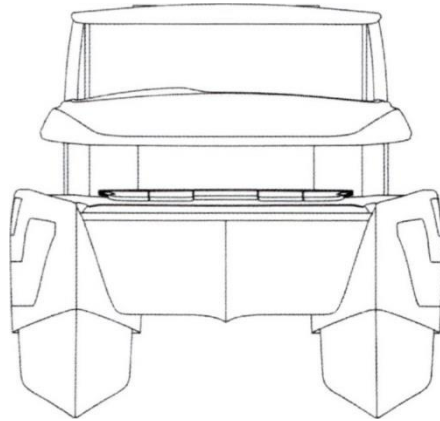

1.3

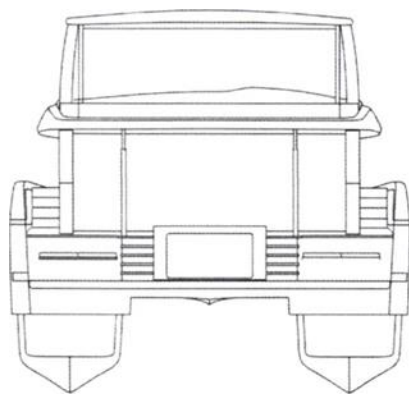

1.4

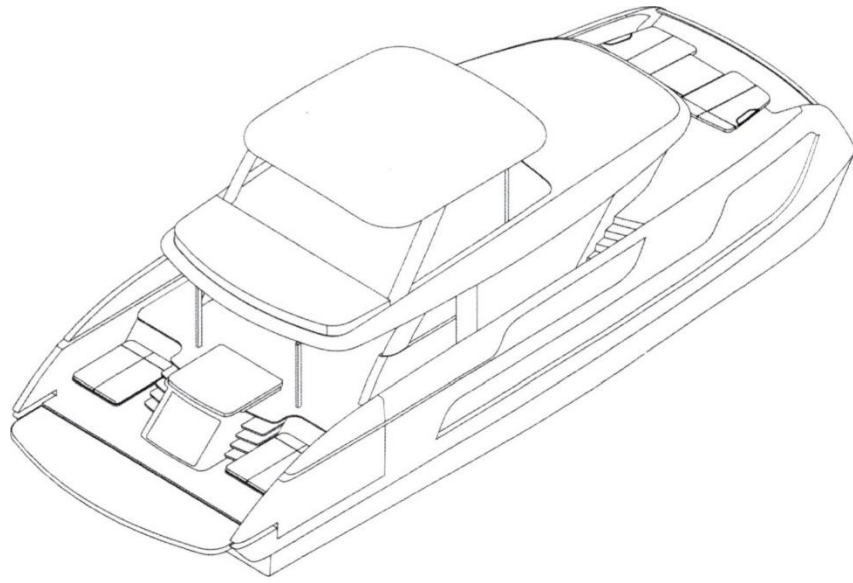

1.5

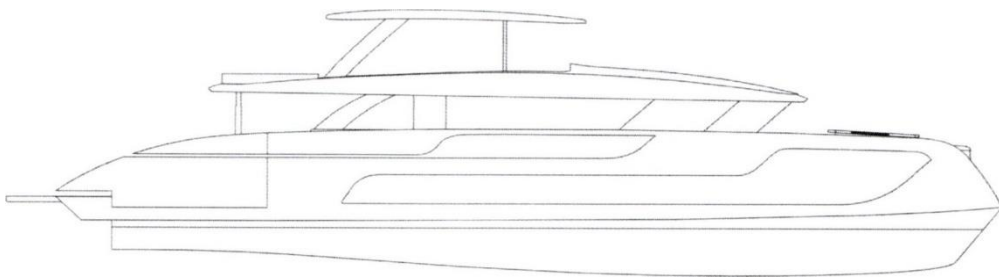

1.6

Ime autora dizajna	72	Francis Joseph Lapp ul. Tarcice 7, 80-718 Gdańsk, Poland
Ime i adresa nosioca prava	73	Sunreef Yachts RMC FZC PO Box 5130, RAK Maritime City, Ras Al Khaimah, United Arab Emirates
Ime i adresa punomocnika	74	Mladen Čolović, Marka Radovića 37, 81000 Podgorica, Crna Gora

<b>INFORMACIJA</b>	<b>KOD</b>	<b>PODATAK</b>
Registarski broj	11	00170
Datum registracije	15	25.10.2024.
Očekivani datum isteka registracije/obnove	18	02.08.2029.
Broj prijave	21	D-2024-6
Broj prijavljenih dizajna	28	1
Datum podnošenja prijave	22	02.08.2024.
Podaci o pravu prvenstva na osnovu Pariske konvencije	30	27.02.2024. po osnovu prijave br. 015051866-0002 Evropska Unija (EM)
Klasa i podklasa Lokarnske klasifikacije	51	12-06
Naziv dizajna	54	Katamaran

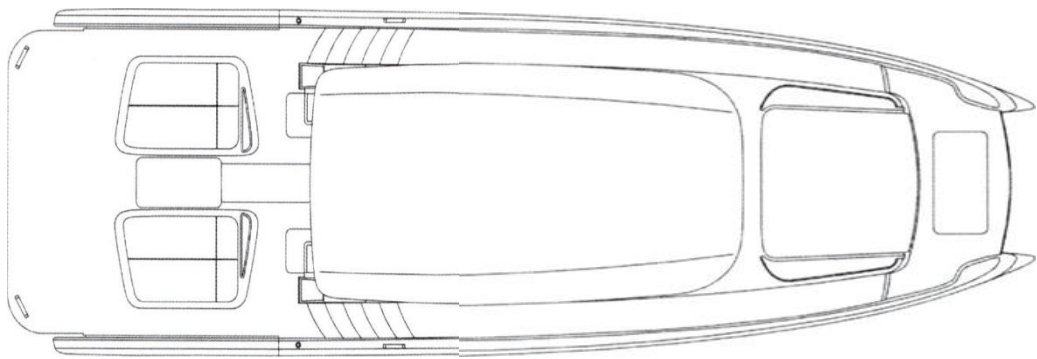

1.1

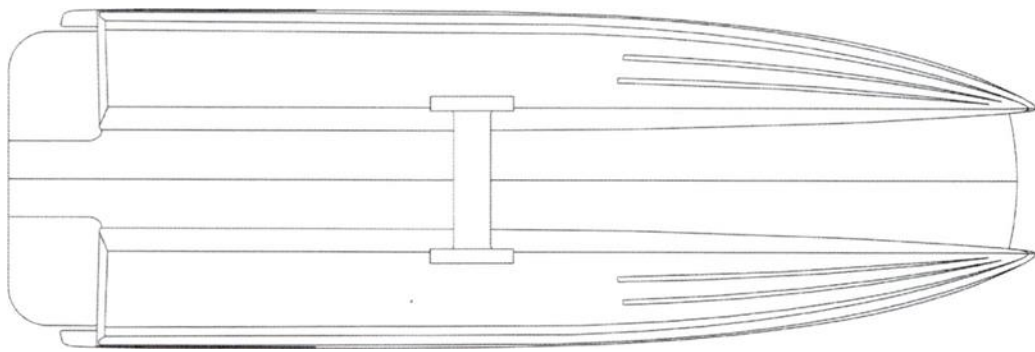

1.2

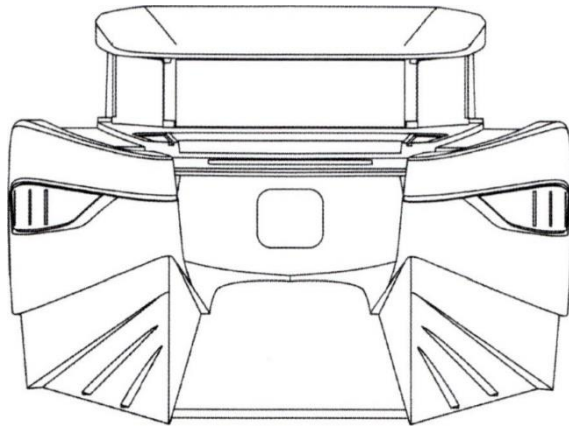

1.3

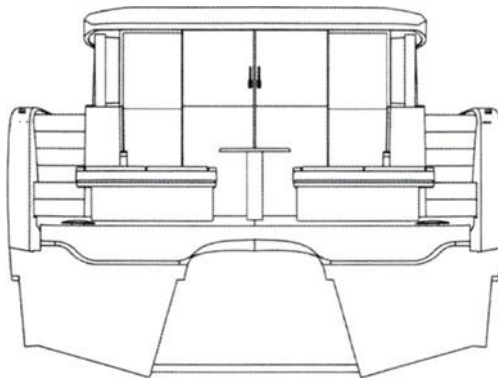

1.4



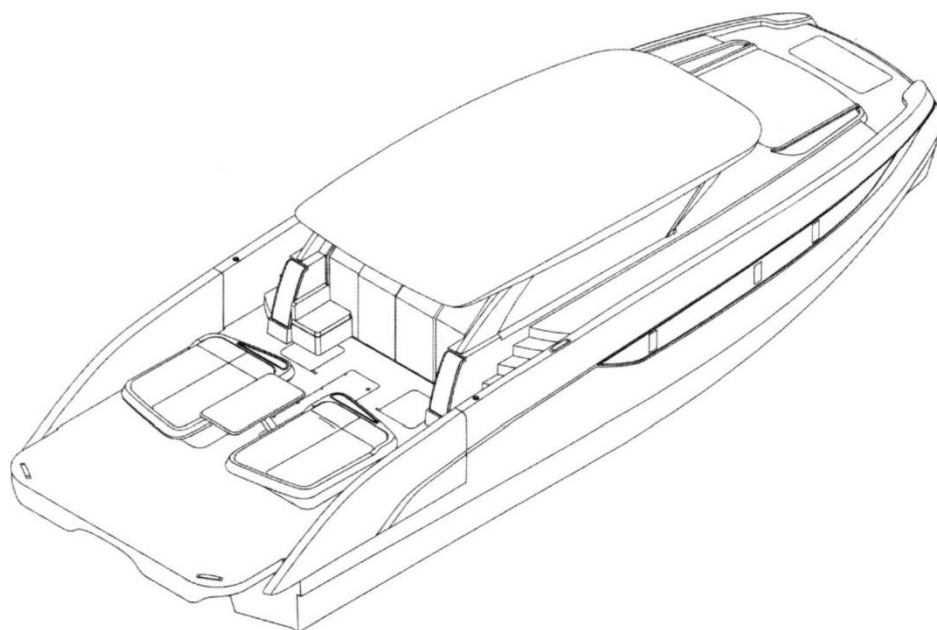

1.5

Ime autora dizajna	72	Francis Joseph Lapp ul. Tarcice 7, 80-718 Gdańsk, Poland
Ime i adresa nosioca prava	73	Sunreef Yachts RMC FZC PO Box 5130, RAK Maritime City, Ras Al Khaimah, United Arab Emirates
Ime i adresa punomocnika	74	Mladen Čolović, Marka Radovića 37, 81000 Podgorica, Crna Gora

<b>INFORMACIJA</b>	<b>KOD</b>	<b>PODATAK</b>
Registarski broj	11	00171
Datum registracije	15	25.10.2024.
Očekivani datum isteka registracije/obnove	18	02.08.2029.
Broj prijave	21	D-2024-7
Broj prijavljenih dizajna	28	1
Datum podnošenja prijave	22	02.08.2024.
Podaci o pravu prvenstva na osnovu Pariske konvencije	30	27.02.2024. po osnovu prijave br. 015051866-0001 Evropska Unija (EM)
Klasa i podklasa Lokarnske klasifikacije	51	12-06
Naziv dizajna	54	Katamaran

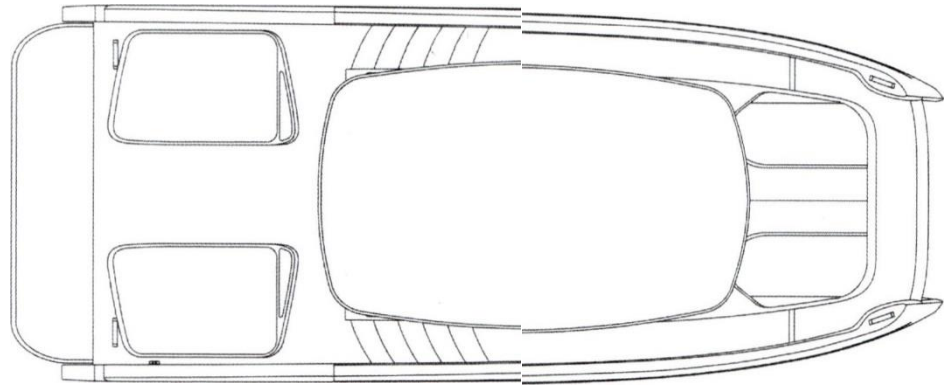

1.1

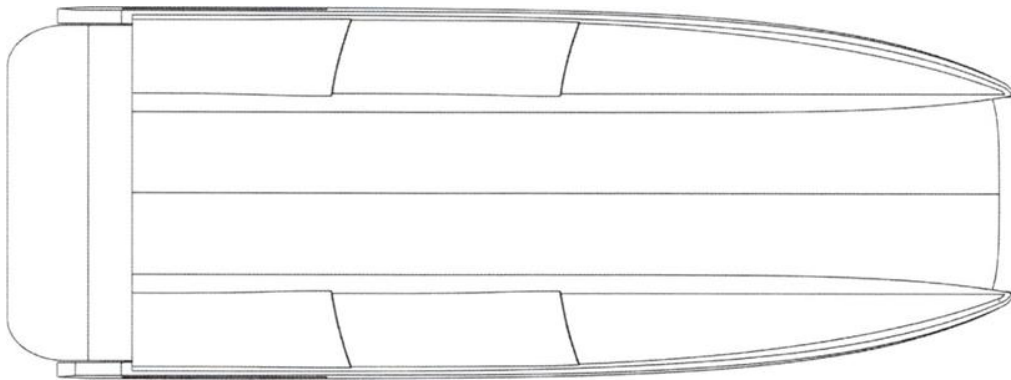

1.2

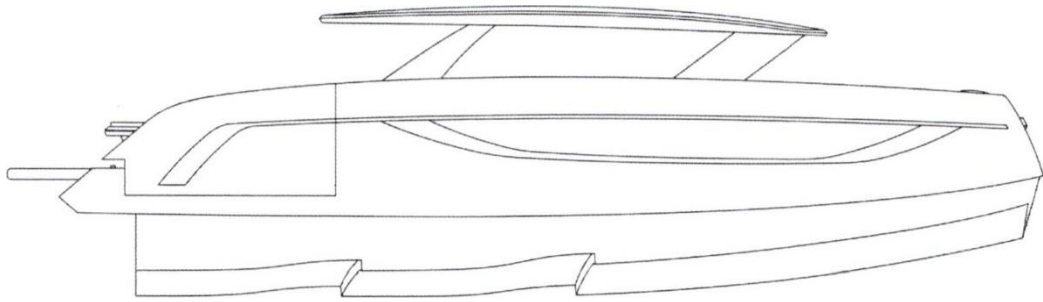

1.3

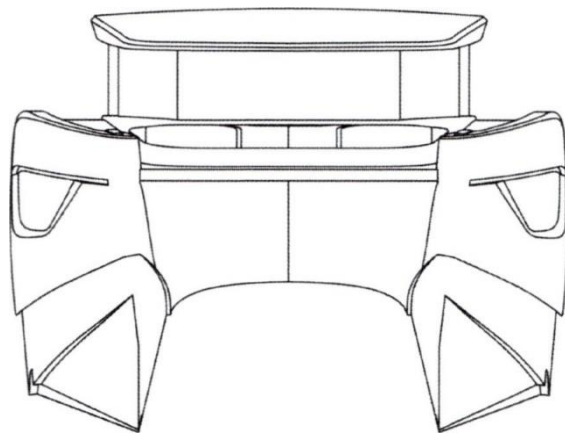

1.4

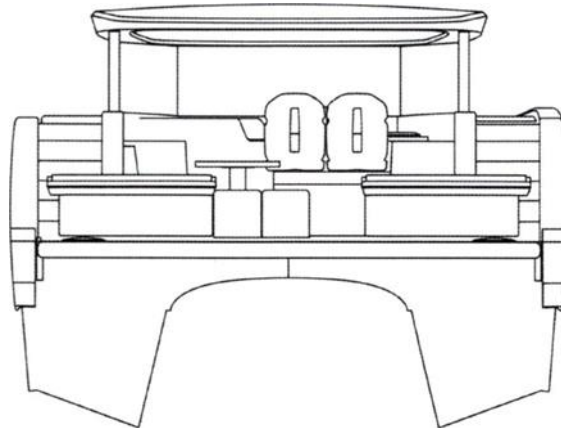

1.5

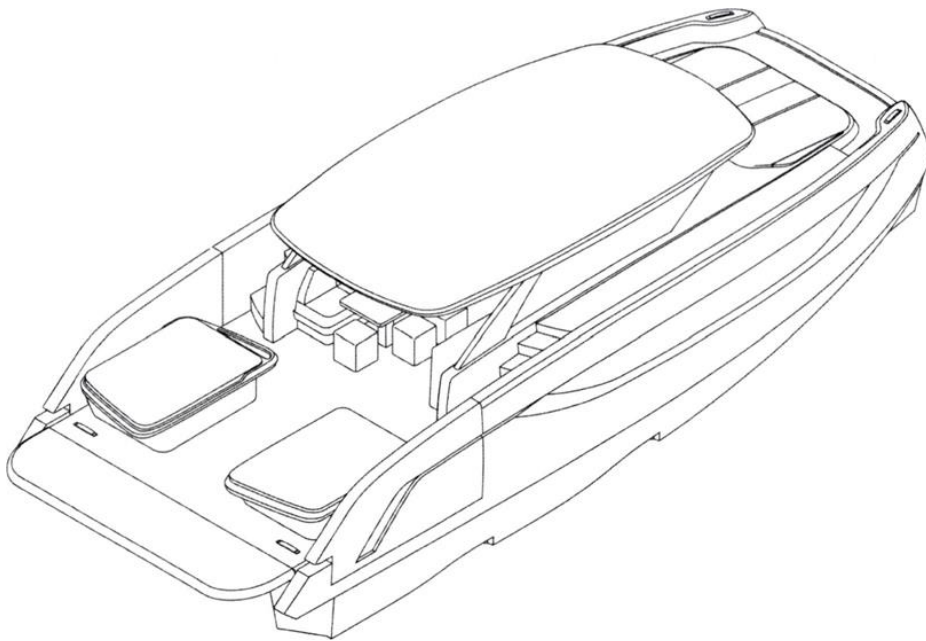

1.6

Ime autora dizajna	72	Francis Joseph Lapp ul. Tarcice 7, 80-718 Gdańsk, Poland
Ime i adresa nosioca prava	73	Sunreef Yachts RMC FZC PO Box 5130, RAK Maritime City, Ras Al Khaimah, United Arab Emirates
Ime i adresa punomocnika	74	Mladen Čolović, Marka Radovića 37, 81000 Podgorica, Crna Gora

<b>INFORMACIJA</b>	<b>KOD</b>	<b>PODATAK</b>
Registarski broj	11	00172
Datum registracije	15	31.10.2024.
Očekivani datum isteka registracije/obnove	18	12.07.2029.
Broj prijave	21	D-2024-1
Broj prijavljenih dizajna	28	1
Datum podnošenja prijave	22	12.07.2024.
Podaci o pravu prvenstva na osnovu Pariske konvencije	30	17.04.2024. po osnovu prijave br. 015057862-0001 Evropska Unija (EM)
Klasa i podklasa Lokarnske klasifikacije	51	32-01
Naziv dizajna	54	Uzorak površine



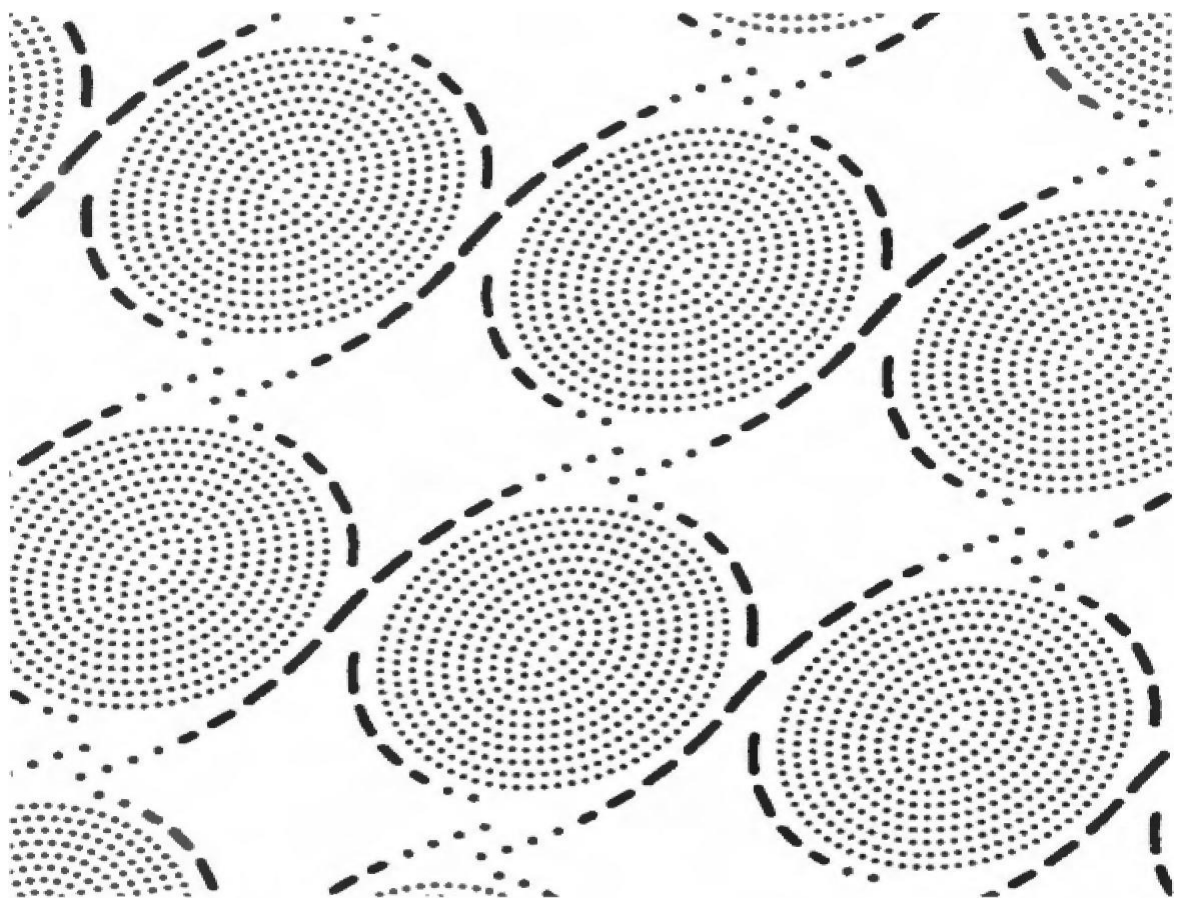

Ime autora dizajna	72	Jean-Bernard KUEHN , 71 Grand Rue, 68230 TURCKHEIM, France.
Ime i adresa nosioca prava	73	Essity Hygiene and Health Aktiebolag, Mölndals bro 2, SE- 405 03 Göteborg, Sweden
Ime i adresa punomocnika	74	Mladen Čolović, Marka Radovića 37, 81000 Podgorica, Crna Gora

<b>INFORMACIJA</b>	<b>KOD</b>	<b>PODATAK</b>
Registarski broj	11	00173
Datum registracije	15	20.11.2024.
Očekivani datum isteka registracije/obnove	18	15.11.2028.
Broj prijave	21	D-2023-6
Broj prijavljenih dizajna	28	1
Datum podnošenja prijave	22	15.11.2023.
Podaci o pravu prvenstva na osnovu Pariske konvencije	30	
Klasa i podklasa Lokarnske klasifikacije	51	02-02
Naziv dizajna	54	Radna odjeća-muške radne pantalone

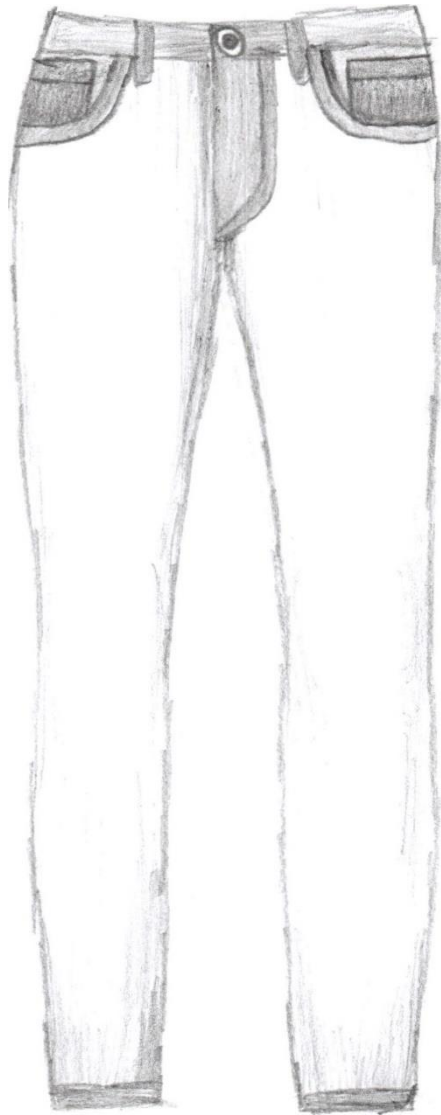

1.1

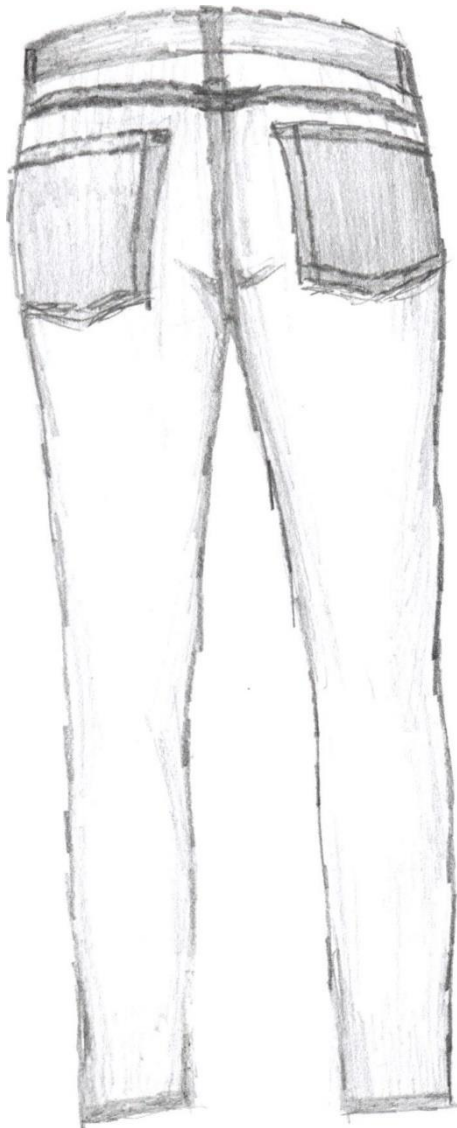

1.2

Ime autora dizajna	72	Radojka Krivokapić-Radonjić, Kriva ulica b.b., 85330 Kotor, Crna Gora
Ime i adresa nosioca prava	73	Radojka Krivokapić-Radonjić, Kriva ulica b.b., 85330 Kotor, Crna Gora
Ime i adresa punomocnika	74	

CIP – Katalogizacija u publikaciji  
Nacionalna biblioteka Crne Gore „Đurđe Crnojević“  
347.77/78 (497.16)  
Crnogorski glasnik intelektualne svojine: Službeni glasnik  
Ministarstva ekonomskog razvoja Crne Gore = Official  
Gazete of the Ministry of Economic Development  
Glavni i odgovorni urednik: **Jasna Vujović**  
2025, br.51- **223** - Podgorica  
(Bulevar Svetog Petra Cetinjskog, broj 147): Ministarstvo  
ekonomskog razvoja, 2025. - 30 cm  
Tromjesečno.  
ISSN 1800-8003 = Crnogorski glasnik intelektualne svojine  
(Podgorica)  
COBISS.CG-ID 15168784