

ISSN 1800-8003

**CRNOGORSKI
GLASNIK
INTELEKTUALNE
SVOJINE**

INTELLECTUAL PROPERTY GAZETTE OF
MONTENEGRO

41/2022

Službeni glasnik intelektualne svojine Crne Gore
Official Gazette of the Montenegrin Intellectual Property

MINISTARSTVO EKONOMSKOG RAZVOJA
Bulevar Mihaila Lalića broj 1
Podgorica
Crna Gora

CRNOGORSKI GLASNIK INTELEKTUALNE SVOJINE

Godina XI
Datum objavljivanja 20.01.2022.

Izdavač:

MINISTARSTVO EKONOMSKOG RAZVOJA

Bulevar Mihaila Lalića broj 1

Podgorica

Crna Gora

Za izdavača:

mr Jakov Milatović

Glavni i odgovorni urednik:

Jasna Vujović

Urednički odbor:

Dragana Ranitović

Nataša Vukašinić

Andrijana Milošević

Tehnički urednik:

Milica Petrović Njegoš

Crnogorski glasnik intelektualne svojine službeno je glasilo za intelektualnu svojinu Crne Gore. U Glasniku se objavljuju sve relevantnim zakonima i pravilnicima propisane informacije iz postupka dodjele prava industrijskog vlasništva, informacije o dodijeljenim pravima te o kasnijim promjenama u vezi s tim pravima, kao i ostale službene informacije.

The Montenegrin intellectual property gazette is the official gazette of the Intellectual Property of the Montenegro. The Gazette publishes all the information, prescribed by the relevant laws and regulations, relating to the industrial property granting procedure concerning granted rights and subsequent changes made in connection with such right, as well as other official information.

SADRŽAJ / CONTENTS

DVOSLOVNE OZNAKE ZEMALJA, TERITORIJA I MEĐUNARODNIH ORGANIZACIJA / Two letter code countries, territories and international organizations4

PATENTI / PATENTS

MEĐUNARODNI KODOVI ZA IDENTIFIKACIJU BIBLIOGRAFSKIH PODATAKA O PATENTIMA PREMA WIPO STANDARDU ST. 9 / Recommendation concerning bibliographic data on and relating to patents- wipo-st. 97

OBJAVE PRIJAVA PATENATA / PUBLICATION OF PATENT APPLICATIONS9

OBJAVA PROŠIRENIH EVROPSKIH PATENATA / Publication of extended european patents13

OBJAVA UPISA PROMJENA / Publication of record of changes47

ŽIGOVÍ / TRADEMARKS

MEĐUNARODNI KODOVI ZA IDENTIFIKACIJU BIBLIOGRAFSKIH PODATAKA O ŽIGOVIMA PREMA WIPO ST 60 / Recommendation concerning bibliographic data relating to trademarks- WIPOst.....49

OBJAVA PRIJAVA ŽIGOVA / Publication of trademark applications51

OBJAVA ŽIGOVA / Publication of trademarks107

INDUSTRIJSKI DIZAJN / INDUSTRIAL DESIGN

MEĐUNARODNI KODOVI ZA IDENTIFIKACIJU BIBLIOGRAFSKIH PODATAKA O DIZAJNU PREMA WIPO ST 80 / Recommendation concerning bibliographic data relating to industrial design- wipo-st. 80253

OBJAVA INDUSTRIJSKOG DIZAJNA/ Publication of industrial design.....254

OBJAVE OBNOVE VAŽENJA INDUSTRIJSKOG DIZAJNA / Publication of industrial design renewal279

**DVOSLOVNE OZNAKE ZEMALJA, TERITORIJA I MEĐUNARODNIH
ORGANIZACIJA**

**Two letter code countries, territories and international
organizations**

AD Andora	BZ Belize	ET Etiopija
AE Ujedinjeni Arapski Emirati	CA Kanada	FI Finska
AF Afganistan	CD Demokratska Republika Kongo	FJ Fidži
AG Antigva i Barbuda	CF Centralna Afrička Republika	FK Foklanska ostrva (Malvini)
AI Angvila	CG Kongo	FO Farska Ostrva
AL Albanija	CH Švajcarska	FR Francuska
AM Armenija	CI Obala Bjelokosti	GA Gabon
AN Holandski Antili	CK Kukova ostrva	GB Velika Britanija
AO Angola	CL Čile	GC Patentna kancelarija Savjeta za saradnju država Arapskog Zaliva (GCC)
AP Afrička regionalna organizacija za industrijsko vlasništvo (ARIPO)	CM Kamerun	GD Grenada
AR Argentina	CN Kina	GE Gruzija
AT Austrija	CO Kolumbija	GG Guernsey
AU Australija	CR Kostarika	GH Gana
AW Aruba	CU Kuba	GI Gibraltar
AZ Azerbejdžan	CV Kabo Verde	GL Grenland
BA Bosna i Hercegovina	CY Kipar	GM Gambija
BB Barbados	CZ Češka Republika	GN Gvineja
BD Bangladeš	DE Njemačka	GQ Ekvatorska Gvineja
BE Belgija	DJ Džibuti	GR Grčka
BF Burkina Faso	DK Danska	GS Južna Džordžija i Ostrva Južni Sendvič
BG Bugarska	DM Dominika	GT Gvatemala
BH Bahrein	DO Dominikanska Republika	GW Gvineja-Bisao
BI Burundi	DZ Alžir	GY Gvajana
BJ Benin	EA Evroazijska patentna organizacija (EAPO)	HK Hongkong – Posebna administrativna regija
BM Bermudi	EC Ekvador	NR Kine
BN Brunej Darussalam	EE Estonija	HN Honduras
BO Bolivija	EG Egipat	HR Hrvatska
BR Brazil	EH Zapadna Sahara	HT Haiti
BS Bahami	EM Kancelarija za harmonizaciju Unutrašnjeg tržišta (žigovi i dizajn) (OHIM)	HU Mađarska
BT Butan	EP Evropska patentna kancelarija (EPO)	IB Međunarodna kancelarija Svjetske organizacije za intelektualno vlasništvo (WIPO)
BV Ostrvo Buve	ER Eritreja	
BW Bocvana	ES Španija	
BX Kancelarija za intelektualno vlasništvo Beneluksa (BOIP)		
BY Bjelorusija		

ID Indonezija	MG Madagaskar	(CPVO)
IE Irska	MK Sjeverna Makedonija	RO Rumunija
IL Izrael	ML Mali	RS Srbija
IM Ostrvo Man	MM Mianmar	RU Ruska Federacija
IN Indija	MN Mongolija	RW Ruanda
IQ Irak	MO Makao	SA Saudijska Arabija
IR Iran (Islamska Republika)	MP Sjeverna Marijanska Ostrva	SB Solomonska Ostrva
IS Island	MR Mauritanija	SC Sejšeli
IT Italija	MS Montserrat	SD Sudan
JE Džersi	MT Malta	SE Švedska
JM Jamajka	MU Mauricijus	SG Singapur
JO Jordan	MV Maldivi	SH Sveta Jelena
JP Japan	MW Malavi	SI Slovenija
KE Kenija	MX Meksiko	SK Slovačka
KG Kirgistan	MY Malezija	SL Sijera Leone
KH Kambodža	MZ Mozambik	SM San Marino
KI Kiribati	NA Namibija	SN Senegal
KM Komori	NE Niger	SO Somalija
KN Sveti Kristofor i Nevis	NG Nigerija	SR Surinam
KP Demokratska Narodna Republika Koreja	NI Nikaragva	ST Sveti Toma i Princip
KR Republika Koreja	NL Holandija	SV Salvador
KW Kuvajt	NO Norveška	SY Sirijska Arapska Republika
KY Kajmanska Ostrva	NP Nepal	SZ Svazi
KZ Kazahstan	NR Nauru	TC Turska i Kajkoska Ostrva
LA Narodna Demokratska Republika Laos	NZ Novi Zeland	TD Čad
LB Libanon	OA Afrička organizacija za intelektualno vlasništvo (OAPI)	TG Togo
LC Sveta Lucija	OM Oman	TH Tajland
LI Lihtenštajn	PA Panama	TJ Tadžikistan
LK Šri Lanka	PE Peru	TL Istočni Timor
LR Liberija	PG Papuanska Nova Gvineja	TM Turkmenistan
LS Lesoto	PH Filipini	TN Tunis
LT Litva	PK Pakistan	TO Tonga
LU Luksemburg	PL Poljska	TR Turska
LV Latvija	PT Portugal	TT Trinidad i Tobago
LY Libijska Arapska Džamahirija	PW Palau	TV Tuvalu
MA Maroko	PY Paragvaj	TW Tajvan, Kineska Pokrajina
MC Monako	QA Katar	TZ Ujedinjena Republika Tanzanija
MD Republika Moldavija	QZ Kancelarija Zajednice za biljne sorte (Evropska Unija)	UA Ukrajina
ME Crna Gora		UG Uganda
		US Sjedinjene Američke Države
		UY Urugvaj

UZ Uzbekistan
VA Sveta Stolica
(Vatikan)
VC Sveti Vincent i
Grenadini
VE Venecuela
VG Britanska
Djevičanska
Ostrva
VN Vijetnam
VU Vanuatu
WO Svjetska
organizacije
za intelektualno
vlasništvo (WIPO)
(Međunarodna
kancelarija)
WS Samoa
XN Nordijski institut za
patente (NPI)
YE Jemen
ZA Južnoafrička
Republika
ZM Zambija
ZW Zimbabve



PATENTI ***PATENTS***

MEĐUNARODNI KODOVI ZA IDENTIFIKACIJU BIBLIOGRAFSKIH PODATAKA O PATENTIMA PREMA WIPO STANDARDU ST. 9

**Reccommendation concerning bibliografic data on and relating to patents-
wipo-st. 9**

CRNOGORSKI	MDK	ENGLESKI
IDENTIFIKATOR DOKUMENTA	10	IDENTIFICATION OF THE PATENT
BROJ DOKUMENTA	11	NUMBER OF THE PATENT
VRSTA DOKUMENTA	13	KIND-OF-DOCUMENT CODE ACCORDING TO WIPO STANDARD
BROJ PRIJAVE	21	NUMBER(S) ASSIGNED TO THE APPLICATION(S)
DATUM PODNOŠENJA PRIJAVE	22	DATE(S) OF FILING THE APPLICATION(S)
DATUM IZLAGANJA NA MEĐUNARODNOJ IZLOŽBI	23	DATE OF EXHIBITING AT THE INTERNATIONAL EXIBITION
PODACI O PRAVU PRVJENSTVA	30	PRIORITY DATA
DATUM OBJAVLJIVANJA PRIJAVE	43	PUBLICATION DATE OF THE UNEXAMINED APPLICATION
DATUM OBJAVLJIVANJA PATENTA	45	PUBLICATION DATE OF REGISTERED PATENT
MEĐUNARODNA KLASIFIKACIJA PATENATA	51	INTERNATIONAL PATENT CLASSIFICATION CODE
NAZIV PRONALASKA	54	TITLE OF THE INVENTION
APSTRAKT ILI PATENTNI ZAHTEJ	57	ABSTRACT OR CLAIM
BROJ OSNOVNE PRIJAVE (ILI PATENTA) ZA KOJI SE PODNOSI DOPUNSKA PRIJAVA	61	NUMBER OF THE EARLIER APPLICATION (OR PATENT) TO WHICH THE PRESENT DOCUMENT IS AN ADDITION
BROJ PRVOBITNE PRIJAVE IZ KOJE JE PRIJAVA IZDVOJENA	62	NUMBER OF THE EARLIER APPLICATION FROM WHICH THE PRESENT DOCUMENT HAS BEEN DIVIDED UP
IME PODNOSIOCA PRIJAVE	71	NAME OF THE APPLICANT
IME PRONALAZAČA	72	NAME OF THE INVENTOR

IME NOSIOCA PATENTA	73	NAME OF THE OWNER OF PATENT
IME PUNOMOĆNIKA	74	NAME OF THE REPRESENTATIVE
BROJ I DATUM PODNOŠENJA MEĐUNARODNE PRIJAVE	86	NUMBER AND FILING DATE OF THE INTERNATIONAL APPLICATION
BROJ I DATUM MEĐUNARODNE OBJAVE	87	NUMBER AND DATE OF THE PUBLICATION OF THE INTERNATIONAL APPLICATION

OBJAVE PRIJAVA PATENATA Publication of patent applications

- (11) **03923 (13) B**
(51) G16Y 40/10^(2020.01)
(21) P-2020-15
(22) 31.01.2020
(54) me **UNIVERZALNI UREĐAJ ZA SLANJE PODATAKA VRIJEDNOSTI PARAMETARA KVALITETA VODE I INTEGRACIJU SA INFORMACIONIM SISTEMOM ZA MONITORING ŽIVOTNE SREDINE U REALNOM VREMENU**

en **THE UNIVERSAL DEVICE FOR DATA TRANSFER OF WATER QUALITY PARAMETER VALUES AND INTEGRATION WITH THE INFORMATION SYSTEM FOR REAL-TIME ENVIRONMENTAL SUPERVISION**

- (73) Fakultet za informacione sisteme i tehnologije

Oktoih 1, 81 000 Podgorica, ME

- (72) doc. dr Marko SIMEUNOVIĆ,
Janka Đonovića 4/15,
81 000 Podgorica, ME
prof. dr Biljana STAMATOVIĆ,
Bulevar Džordža Vašingtona bb,
81000 Podgorica, ME
doc. dr Tomo POPOVIĆ,
Studentska 43A , Stan 5,
81 000 Podgorica, ME
prof. dr Milica VUKOTIĆ,
Džordža Vašingtona 3/13,
81 000 Podgorica, ME
mr Stevan ŠANDI,
Maša Đurovića 13A-II/2,
81 000 Podgorica, ME
mr Davor ČORIĆ,
Slovačka bb, 81 000 Podgorica, ME

(57)

Uređaj (100) koji je namijenjen za akviziciju vrijednosti parametara kvaliteta vode koji spada u širu oblast infomaciono-komunikacionih tehnologija ili uže oblast Internet stvari (IoT). Uređaj (100) se sastoji od energetskog napojnog bloka (110) koji napaja električnom energijom ostale komponente uređaja i to procesorski blok (120), komunikacioni blok (130) i senzorski blok (140). Senzorski blok (140) vrši procjenu

vrijednosti parametara kvaliteta životne sredine. Tako dobijene vrijednosti se kao električni signali šalju u

procesorski blok (120) koji vrši obradu električnih signala i pretvara ih u digitalne vrijednosti. Dobijene digitalne vrijednosti procesorski blok (120) zatim prosleđuje kao električne signale u komunikacioni blok (130) gdje tako dobijene vrijednosti prilagođavaju u formu digitalnih paketa informacija za slanje putem Internet tehnologija i kao takvi se prosleđuju ka udaljenom dijelu informacionog sistema dalju analizu i čuvanje (SLIKA 1 blokovi 3,4 i 5).

U uređaju (100) električni signali se razmjenjuju putem električnih vodova (101).

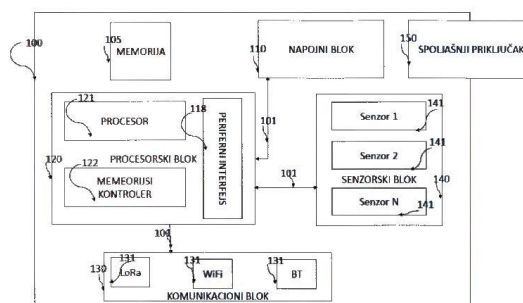

SLIKA 2

**INDEKS PREMA RASTUĆEM BROJU PRIJAVE PATENATA /
INDEKS PREMA RASTUĆEM BROJU PRIJAVE PATENATA /
ИНДЕКС ПРЕМА РАСТУЋЕМ БРОЈУ ПРИЈАВЕ ПАТЕНАТА**

REGISTARSKI BROJ PRIJAVE PATENATA

REGISTRACIJSKI BROJ PRIJAVE PATENATA

РЕГИСТАРСКИ БРОЈ ПРИЈАВЕ ПАТЕНАТА

P-2020-15A

**INDEKS PREMA MKP / INDEKS PREMA MKP / ИНДЕКС
ПРЕМА МКП**

**KLASIFIKACIJSKA OZNAKA PRIJAVE
PATENTA PREMA MKP**

**REGISTARSKI BROJ PRIJAVE
PATENTA**

G16Y 40/10

P-2020-15

**INDEKS PREMA NOSIOCIMA PRIJAVE PATENTA / INDEKS
PREMA NOSITELJIMA PRIJAVE PATENTA / ИНДЕКС ПРЕМА
НОСИОЦИМА ПРИЈАЈВЕ ПАТЕНТА**

Fakultet za informacione sisteme i tehnologije

P-2020-15A

OBJAVA PROŠIRENIH EVROPSKIH PATENATA
Publication of extended european patents

(11) **03891** (13) **B**

(51) **C07F 5/02**^(2006.01) **C07F**
5/04^(2006.01)
A61K 31/69^(2006.01) **A61P 35/00**^(2006.01)
A61K 39/395^(2006.01) **A61K 45/06**^(2006.01)
C07K 16/28^(2006.01) **A61K 39/00**^(2006.01)

(21) P-2020-138

(22) 28.10.2016

(30) 201562248632 P 30.10.2015 US

201662281964 P 22.01.2016 US

201662323034 P 15.04.2016 US

(96) 16860883.4/28.10.2016

(86) US

PCT/US2016/059342/28.10.2016

(87) WO

2017/075363/04.05.2017/2017/18

(97) EP 3368541/05.09.2018/2018/36

EP 3368541/27.05.2020/2020/22

(54) me **SUPSTANCE I POSTUPCI ZA**
INHIBIRANJE AKTIVNOSTI
ARGINAZE
en **COMPOSITIONS AND**
METHODS FOR INHIBITING
ARGINASE ACTIVITY

(73) Calithera Biosciences, Inc.

343 Oyster Point Boulevard, Suite

200, South San Francisco, CA

94080/ US

(72) SJOGREN, Eric B.

442 Dell Avenue,, Mountain View,

CA 94043/ US

LI, Jim

56 Otsego Avenue,, San Francisco,

CA 94112/ US

VAN ZANDT, Michael

91 Golden Hill Drive,, Guilford, CT

06437/ US

WHITEHOUSE, Darren

40 Fishing Brook Road,, Westbrook,

CT 06498/ US

(57)

1. Jedinjenje koje ima strukturu:

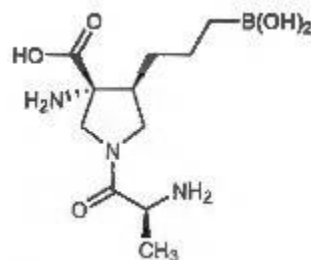

ili njegova farmaceutski prihvatljiva so.

Patent sadrži još 28 patentnih
zahtjeva

(11) 03892 (13) B

(51) A61K31/722^(2006.01) A61K47/36^(2006.01)
A61K31/506^(2006.01) A61K31/56^(2006.01)
A61K31/585^(2006.01) A61K8/34^(2006.01)
A61K8/49^(2006.01) A61Q5/00^(2006.01)
A61K8/63^(2006.01) A61K8/73^(2006.01)
A61K8/97^(2017.01) A61K9/00^(2006.01)
A61Q7/00^(2006.01)

(21) P-2020-199

(22) 29.07.2009

(30) 20080161757 04.08.2008 EP

(96) 09804542.0/29.07.2009

(86) EP

PCT/EP2009/059807/29.07.2009

(87) WO

2010/015556/11.02.2010/2010/06

(97) EP 2307031/13.04.2011/2011/15

EP 2307031/29.07.2020/2020/31

(54) me **FORMULACIJE**

FINASTERIDA ZA

OSLOBAĐANJE LIJEKA NA

KOSU I VLASIŠTE

en **FINASTERIDE**

FORMULATIONS FOR DRUG

RELEASE TO HAIR AND SCALP

(73) Polichem SA

50, Val Fleuri, L-1526 Luxembourg/
LU

(72) MAILLAND, Federico

Strada Regina 10, CH-6900 Lugano/
CH

MURA, Emanuela

Via Bellinzona 76, I-22100 Como /
IT

(57)

1. Kompozicija koja sadrži:

(a) hidropsipropil-hitosan ili njegovu fiziološki prihvatljivu so u količini od 0.25 do 2.0% u odnosu na ukupnu težinu kompozicije;

(b) finasterid;

(c) najmanje jedan isparljivi rastvarač izabran između etanola ili izopropanola u količini od 35% do 80% u odnosu na ukupnu težinu kompozicije;

i

(d) vodu,

za primjenu u liječenju i/ili prevenciji stanja i/ili bolesti vlasišta i/ili kose.

Patent sadrži još 8 patentnih zahtjeva

(11) **03893** (13) **B**

(51) **C07K 16/22**^(2006.01)

(21) P-2020-208

(22) 18.04.2012

(30) 201161477065 P 19.04.2011 US

(96) 18182009.3/18.04.2012

(97) EP 3404041/21.11.2018/2018/47

EP 3404041/22.07.2020/2020/30

(54) me **POSTUPAK ZA LIJEČENJE**

OSTEOPOROZE

en **METHOD FOR TREATING**

OSTEOPOROSIS

(73) Amgen Inc.

One Amgen Center Drive, Thousand
Oaks, CA 91320-1799/ US

(72) SAN MARTIN, Javier

One Amgen Center Drive, Thousand
Oaks, CA 91320-1799/ US

WASSERMAN, Scott

5238 Via Pisa, Newbury Park, CA
91320/ US

(57)

1. Antitijelo protiv sklerostina obuhvata CDR-H1 iz SEK ID BR:245, CDR-H2 iz SEK ID BR:246, CDR-H3 iz SEK ID BR:247, CDR-L1 iz SEK ID BR:78, CDR-L2 iz SEK ID BR:79 i CDR-L3 iz SEK ID BR:80, za upotrebu u postupku za povećanje mineralne gustine kosti kod žena u postmenopauzi, taj postupak obuhvata isporuku ženi u postmenopauzi koja boluje od osteoporoze pomenutog antitela protiv sklerostina u količini i za period lečenja delotvoran da se poveća mineralna gustina kosti (BMD) pršljenova u lumbalnom delu najmanje 9% od polazne vrednosti pre terapije dvanaest meseci posle prvobitne isporuke antitela protiv sklerostina; pri čemu isporučena količina antitela protiv sklerostina jeste

140 mg do 210 mg i količina antitela protiv sklerostina je isporučena u vremenskom intervalu koji nije česci od jednom mesečno.

Patent sadrži još 11 patentnih zahtjeva

(11) **03894** (13) **B**

(51) **C07K** **A61K**
16/28^(2006.01) **49/00**^(2006.01)
C07K **A61K**
16/30^(2006.01) **47/68**^(2017.01)

(21) P-2020-211
(22) 17.06.2016
(30) 201562182020 P 19.06.2015 US
(96) 16736952.9/17.06.2016
(86) US
PCT/US2016/038041/17.06.2016
(87) WO
2016/205618/22.12.2016/2016/51
(97) EP 3310816/25.04.2018/2018/17
EP 3310816/09.09.2020/2020/37
(54) me **CIS80 KONJUGOVANI**
IMUNOGLOBULINI
en **CYS80 CONJUGATED**
IMMUNOGLOBULINS

(73) Eisai R&D Management Co., Ltd.
6-10, Koishikawa 4-chome, Bunkyo-ku, Tokyo 112-8088/ JP

(72) GRASSO, Luigi
403 Barbara Lane,, Bryn Mawr, PA 19010/ US
SPIDEL, Jared
100 Wildbrier Road,, Downingtown, PA 19335/ US
KLINE, James Bradford
29 Lenape Drive,, Morgantown, PA 19543/ US
ALBONE, Earl
2105 Whitpain Hills,, Blue Bell, PA 19422/ US

oslobađanje cisteina na aminokiselinskom položaju 80 („Cis80“) u varijabilnom regtonu lakog lanca imunoglobulina izvedenog iz zeca, Cis80 baziran na Kabat ili Chothia sistemu numerisanja, pri čemu imunoglobulin sadži varijabilni region teškog lanca i varijabilni region lakog lanca; i konjugaciju tiol-reaktivnog jedinjenja sa Cis80, pri čemu tiol-reaktivno jedinjenje sadži tiol-reaktivnu grupu.

Patent sadži još 18 patentnih zahtjeva

(57)

1. Postupak za generisanje konjugovanog imunoglobulina, postupak koji obuhvata:

(11) **03895**

(13) **B**

(51) **A61M**

5/315(2006.01)

A61M

5/24(2006.01)

(21) P-2020-217

(22) 14.03.2017

(30) 201662310961 P 21.03.2016 US

(96) 17714086.0/14.03.2017

(86) US

PCT/US2017/022259/14.03.2017

(87) WO

2017/165154/28.09.2017/2017/39

(97) EP 3432948/30.01.2019/2019/05

EP 3432948/29.07.2020/2020/31

(54) me **MEDICINSKI UREĐAJ ZA**

DOZIRANJE SA AKSIJALNO

PROŠIRIVIM POGONSKIM

ELEMENTOM

en **MEDICAL DELIVERY DEVICE**

WITH AXIALLY EXPANDABLE

DRIVE MEMBER

(73) ELI LILLY AND COMPANY

Lilly Corporate Center, Indianapolis,
IN 46285/ US

(72) JUDSON, Jared Alden

P.O. Box 6288,, Indianapolis,
Indiana 46206-6288/ US

MOULTON, Timothy Lee

P.O. Box 6288,, Indianapolis,
Indiana 46206-6288/ US

(57)

1. Medicinski (20, 20B, 20C) uređaj za doziranje za upotrebu sa posudom (22) za lek koja ima telo (24) posude koje drži lek (25) i koje definiše izlazni otvor (28), pri čemu posuda za lek još uključuje klip (26) postavljen unutar tela posude, pri čemu pomeranje klipa prema napred u telu posude istiskuje lek kroz izlazni otvor; pri čemu taj uređaj za doziranje obuhvata:

potpornu konstrukciju (30, 30B) prilagođenu da nosi posudu (22) za lek; i

pogonski i sklop (32, 32B) oslonjen na potpornu konstrukciju (30, 30B) i prilagođen da pomera prema napred klip (26) unutar tela (24) posude,

naznačen time što

pogonski sklop obuhvata sledeće:

pogonsku traku (40, 40B) koja ima dalji ivični segment (56, 56B) i bliži ivični segment (58, 58B), pri čemu pogonska traka ima uvučenu konfiguraciju i produženu konfiguraciju, pri čemu uvučeni deo (54, 54B) pogonske trake u uvučenoj konfiguraciji definiše spiralnu i produženi deo (52, 52B) pogonske trake u produženoj konfiguraciji definiše heliks, pri čemu je pogonsku traku moguće inkrementalno pomerati između uvučene konfiguracije i produžene konfiguracije, pri čemu pomeranje pogonske trake iz uvučene konfiguracije u produženu konfiguraciju definiše pogonsku osovinu (50, 50B); mehanički pogon (38) koji je funkcionalno spojen sa pogonskom trakom (40, 40B) i selektivno rotira pogonsku traku oko pogonske osovine (50, 50B) pri čemu rotacija pogonske trake u prvom smeru produžava pogonsku traku i rotacija pogonske trake u suprotno m drugom smeru uvlači pogonsku traku;

potisni element (88, 88B, 88C) koji je funkcionalno postavljen između potporne konstrukcije (30, 30B) i pogonske trake (40, 408), pri čemu se potisni element spreže sa barem jednim delom (166) bližeg ivičnog segmenta (58, 58B) kada je pogonska traka barem delimično produžena;

ležišni element (80, 80B) koji je oslonjen na pogonsku traku (40, 40B) blizu daljeg kraja pogonske trake, pri čemu je ležišni element prilagođen tako da deluje aksijalnom silom na klip (26) kada se pogonska traka produžava; i

pri čemu se aksijalna sila koja deluje na ležišni element (80, 80B) na klipu (26) barem delimično prenosi na potpornu konstrukciju (30, 30B) kroz posudu (22) leka, i kada se aksijalnim pritiskom opterećenjem deluje na pogonsku traku (40, 40B), aksijalno pritisno opterećenje se prenosi na potpornu konstrukciju kroz potisni element (88, 88B, 88C).

Patent sadrži još 20 patentnih zahtjeva

(11) 03896

(13) B

(51) C07J

63/00^(2006.01)

A61K

31/56^(2006.01)

C07F

5/02^(2006.01)

A61K

31/58^(2006.01)

A61P

31/18^(2006.01)

C07C

309/65^(2006.01)

(21) P-2020-228

(22) 09.04.2015

(30) 201461978306 P 11.04.2014 US

(96) 15718402.9/09.04.2015

(86) US

PCT/US2015/025029/09.04.2015

(87) WO

2015/157483/15.10.2015/2015/41

(97) EP 3129392/15.02.2017/2017/07

EP 3129392/05.08.2020/2020/32

(54) me **TRITERPENOIDI SA**

AKTIVNOŠĆU INHIBICIJE

SAZREVANJA HIV,

SUPSTITUISANI U POLOŽAJU 3

SA NE-AROMATIČNIM

PRSTENOM KOJI NOSI

HALOALKILNI SUPSTITUENT

en **TRITERPENOIDS WITH HIV**

MATURATION INHIBITORY

ACTIVITY, SUBSTITUTED IN

POSITION 3 BY A NON-

AROMATIC RING CARRYING A

HALOALKYL SUBSTITUENT

(73) VIIV Healthcare UK(No.4) Limited

980 Great West Road, Brentford,
TW8 9GS/ GB

(72) SIT, Sing-Yuen

5 Research Parkway,, Wallingford,
Connecticut 06492/ US

CHEN, Yan

5 Research Parkway,, Wallingford,
Connecticut 06492/ US

CHEN, Jie

5 Research Parkway,, Wallingford,
Connecticut 06492/ US

SWIDORSKI, Jacob

5 Research Parkway,, Wallingford,
Connecticut 06492/ US

VENABLES, Brian Lee

5 Research Parkway,, Wallingford,
Connecticut 06492/ US

SIN, Ny

5 Research Parkway,, Wallingford,
Connecticut 06492/ US

MEANWELL, Nicholas A.

5 Research Parkway,, Wallingford,
Connecticut 06492/ US

REGUEIRO-REN, Alicia

5 Research Parkway,, Wallingford,
Connecticut 06492/ US

HARTZ, Richard A.
5 Research Parkway,, Wallingford,
Connecticut 06492/ US
XU, Li
5 Research Parkway,, Wallingford,
Connecticut 06492/ US
LIU, Zheng
5 Research Parkway,, Wallingford,
Connecticut 06492/ US

(57)

1. Jedinjenje , koje je izabrano iz grupe:

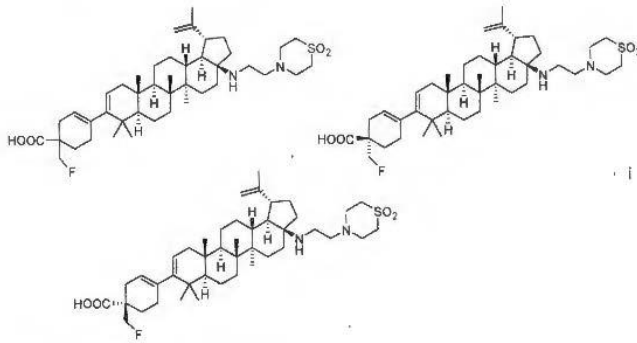

ili njegove farmaceutski prihvatljive soli.

Patent sadži još 6 patentnih zahtjeva

(11) **03897** (13) **B**

u dozi od 50 do 200 mg/m²/dan,
ponavlja jednom ili dva ili više puta.

(51) **A61K** **A61K**
31/7072^(2006.01) **31/4745**^(2006.01)
A61K **A61P**
31/506^(2006.01) **35/00**^(2006.01)
A61P
43/00^(2006.01)

Patent sadrži još 5 patentnih zahtjeva

(21) P-2020-229
(22) 27.03.2014
(30) 2013066073 27.03.2013 JP
(96) 14773672.2/27.03.2014
(86) JP PCT/JP2014/058732/27.03.2014
(87) WO
2014/157443/02.10.2014/2014/40
(97) EP 2979701/03.02.2016/2016/05
EP 2979701/26.08.2020/2020/35
(54) me **ANTITUMORSKI AGENS**
KOJI UKLJUČUJE IRINOTEKAN
HIDROHLORID HIDRAT
en **ANTITUMOR AGENT**
INCLUDING IRINOTECAN
HYDROCHLORIDE HYDRATE
(73) Taiho Pharmaceutical Co., Ltd.
1-27, Kandanishiki-cho, Chiyoda-ku,
Tokyo 101-8444/ JP
(72) OKABE, Hiroyuki
c/o Taiho Pharmaceutical Co. Ltd.3,
Okubo, Tsukuba-shi Ibaraki 300-
2611/ JP

(57)

1. Kombinovani lek koji sadrži trifluridin i tipiracil hidrohlorid u molarnom odnosu 1:0,5 za primenu u lečenju solidnog kancera, pri čemu se jedan ciklus rasporeda administriranja, u kome se u periodu od 14 dana, kombinovani lek koji sadrži trifluridin i tipiracil hidrohlorid u molarnom odnosu 1:0,5 administrira od 1. do 5. dana u dozi od 20 do 80 mg/m²/dan trifluridina a irinotekan hidrohlorid hidrat se administrira 1. dana

(11) **03890**

(13) **B**

(51) **A61K**

31/00^(2006.01)

A61K

31/4439^(2006.01)

A61K

31/4166^(2006.01)

A61P

35/00^(2006.01)

(21) P-2020-231

(22) 23.09.2013

(30) 201261705900P 26.09.2012 US

(96) 17187458.9/23.09.2013

(97) EP 3305285/11.04.2018/2018/15

EP 3305285/02.09.2020/2020/36

(54) me **ANTIANDROGENI ZA
LEČENJE NEMETASTATSKOG
KANCERA PROSTATE KOJI JE
OTPORAN NA KASTRACIJU**
en **ANTI-ANDROGENS FOR THE
TREATMENT OF NON-
METASTATIC CASTRATE-
RESISTANT PROSTATE CANCER**

(73) ARAGON PHARMACEUTICALS,
INC.,
10990 Wilshire Blvd. Suite 300, Los
Angeles, CA 90024/ US

(72) CHEN, Isan
2777 San Clemente Terrace, San
Diego, CA California 92122/ US

(57)

1. Terapeutski efikasna količina antiandrogena za upotrebu u postupku lečenja nemetastatskog kancera prostate otpornog na kastraciju kod muškarca, pri čemu pomenuti postupak obuhvata davanje pomenutog antiandrogena muškarcu sa nemetastatskim kancerom prostate otpornim na kastraciju, pri čemu je antiandrogen 4-[7-(6-cijano-5-trifluorometilpiridin-3-il)-8-okso-6-tiokso-5,7-diazaspiro[3.4]okt-5-il]-2-fluoro-N-metilbenzamid, a gde pomenuti postupak dalje obuhvata održavanje

kastracionih nivoa testosterona zajedničkim davanjem agonista ili antagonista hormona koji oslobađa gonadotropin (GnRH) ili orijektomijom, i gde lečenje obezbeđuje PSA90 u 3 meseca, PSA50 u 6 meseci, i/ili PSA90 u 6 meseci.

**Patent sadrži još 19 patentnih
zahtjeva**

- (11) **03910** (13) **B**
- (51) **A61K** **A61K**
47/10^(2017.01) **9/16**^(2006.01)
A61K **A61K**
9/28^(2006.01) **9/50**^(2006.01)
A61K **A61K**
9/10^(2006.01) **9/00**^(2006.01)
C08J **A61K**
3/075^(2017.01) **47/60**^(2017.01)
A61K **47/69**^(2017.01)
- (21) P-2020-233
(22) 30.07.2010
(30) 20090167026 31.07.2009 EP
20090172339 06.10.2009 EP
(96) 10737075.1/30.07.2010
(86) EP
PCT/EP2010/061155/30.07.2010
(87) WO
2011/012715/03.02.2011/2011/05
(97) EP 2459220/06.06.2012/2012/23
EP 2459220/09.09.2020/2020/37
(54) me **BIORAZGRADIVI**
HIDROGELLOVI NETOPIVI U VODI
BAZIRANI NA
POLIETILENGLIKOLU
en **BIODEGRADABLE**
POLYETHYLENE GLYCOL
BASED WATER-INSOLUBLE
HYDROGELS
- (73) Ascendis Pharma A/S
Tuborg Boulevard 12, 2900
Hellerup/ DK
(72) RAU, Harald
Talstr. 41i., 69221 Dossenheim/ DE
HERSEL, Ulrich
Fritz-Frey-Strasse 8., 69121
Heidelberg/ DE
KRUSCH, Mathias
Am Hungerberg 15., 69434
Hirschhorn/ DE
VETTER, Dirk
Mühlthalstrasse 104a., 69121
Heidelberg/ DE

VOIGT, Tobias
Fasanenweg 55., 64625 Bensheim/
DE

(57)

1. Biorazgradivi hidrogel netopiv u vodi baziran na poli(etilenglikolu), koji sadrži dijelove okosnice glavnog lanca povezane zajedno preko dijelova poprečno umreženih povezača, pri čemu svaki dio poprečno umreženih povezača završava s najmanje dvije hidrolitički razgradive veze, **naznačen time, da** dijelovi glavne okosnice imaju molekularnu masu u rasponu od 1 kDa do 20 kDa i imaju strukturu C^{*}-(A-Hyp)_x, gdje

C^{*} je razgranata jezgra, A je polimerni lanac na bazi poli(etilenglikola), Hyp je hiper-razgranati dendritički dio skupine, x je cijeli broj od 3 do 16; te pritom hiper-razgranati dendritički dio skupine nadalje obuhvaća reaktivne funkcionalne skupine i međupovezane funkcionalne skupine.

Patent sadrži još 36 patentnih zahtjeva

(11) **03898** (13) **B**
(51) **A61K** **C07K**
38/46(2006.01) **1/16**(2006.01)
(21) P-2020-234
(22) 23.02.2011
(30) 307587 P 24.02.2010 US
201070067 24.02.2010 DK
(96) 17192938.3/23.02.2011
(97) EP 3281636/14.02.2018/2018/07
EP 3281636/05.08.2020/2020/32
(54) me **POSTUPAK ZA**
PROIZVODNJU I
PREČIŠĆAVANJE LIZOZOMSKE
ALFA-MANOZIDAZE
en **PROCESS FOR PRODUCTION**
AND PURIFICATION OF
RECOMBINANT LYSOSOMAL
ALPHA-MANNOSIDASE
(73) Chiesi Farmaceutici S.p.A.
Via Palermo 26/A, 43122 Parma/ IT
(72) Fogh, Jens
Bjergagervej 37,, 3540 Lyngø/ DK
Andersson, Claes
Tallåsvägen 5,, 187 43 Täby/ SE
Weigelt, Cecilia
Banérgatan 27, 1 tr., 115 22
Stockholm/ SE
Hydén, Pia
Dalgången 6,, 182 74 Stocksund/
SE
Reuterwall, Helena
Ripstigen 6, 1tr., 170 74 Solna/ SE
Nilsson, Stefan
Geijersgatan 35B,, 752 31 Uppsala/
SE

(57)

1. Postupak za prečišćavanje rekombinantne humane lizozomske alfa-manozidaze iz ćelijske kulture, gde se frakcija navedene ćelijske kulture koja sadrži rekombinantnu humanu

lizozomsku alfa-manozidazu podvrgava hromatografiji na smoli koja sadrži multimodalni ligand, pri čemu navedeni multimodalni ligand vezan za smolu predstavlja supstancu koja ima grupu karboksilne kiseline ili grupu sulfonske kiseline, i pri čemu je rezultat navedenog postupka kompozicija koja sadrži prečišćenu alfa-manozidazu, **naznačen time** što je najmanje 80% alfa-manozidaze prisutno u vidu glikoproteina od 130 kDa.

Patent sadrži još 17 patentnih zahtjeva

(11) 03899

(13) B

(57)

(51) **A61K**
38/17^(2006.01)
C07K
7/06^(2006.01)
G01N
33/50^(2006.01)

A61K
39/00^(2006.01)
C07K
7/08^(2006.01)
A61P
35/00^(2006.01)

(21) P-2020-235

(22) 15.03.2011

(30) 315704 P 19.03.2010 US
201004551 19.03.2010 GB

(96) 18156634.0/15.03.2011

(97) EP 3363456/22.08.2018/2018/34
EP 3363456/05.08.2020/2020/32

(54) me **NOVA IMUNOTERAPIJA
PROTIV NEKOLIKO TUMORA
UKLJUČUJUĆI
GASTROINTESTINALNI
KARCINOM I KARCINOM
ŽELUCA**
en **NOVEL IMMUNOTHERAPY
AGAINST SEVERAL TUMORS
INCLUDING GASTROINTESTINAL
AND GASTRIC CANCER**

(73) immatics Biotechnologies GmbH
Paul-Ehrlich-Straße 15, 72076
Tübingen/ DE

(72) Weinschenk, Toni
Im Morgenrain 15,, 73773 Aichwald/
DE
Fritsche, Jens
Lärchenweg 11,, 72144 Dusslingen/
DE
Walter, Steffen
2901 Wroxtton Road,, Houston, TX
Texas 77005/ US
Lewandrowski, Peter
Grabenstrasse 11,, 72070
Tübingen-Hirschau/ DE
Singh, Harpreet
5122 Morningside Dr, Apt. 525,,
Houston, TX Texas 77005/ US

1. Farmaceutska smeša koja sadrži peptid izabran iz grupe koju čine
a) peptid koji sadrži sekvencu prema ID BR. SEKV 63,
b) peptid u skladu sa a), naznačeno time što navedeni peptid sadrži nepeptidne veze, i
c) peptid u skladu sa a), naznačeno time što je navedeni peptid deo fuzionog proteina, koji sadrži N-terminalne aminokiseline HLA-DR antigen-asociranog nepromenljivog lanca (Ii), zajedno sa najmanje jednim prikladnim nosačem, pomoćnom materijom i/ili adjuvansom, za upotrebu u lečenju raka, naznačeno time što je navedeni rak izabran iz grupe koju čine rak želuca, gastrointestinalni, kolorektalni, rak pankreasa, pluća ili bubrega.

Patent sadrži još 3 patentnih zahtjeva

(11) **03900** (13) **B**

(51) **A61K** **C07B**
51/04(2006.01) **59/00**(2006.01)
C07D **A61K**
487/04(2006.01) **101/02**(2006.01)

(21) P-2020-237

(22) 16.12.2016

(30) 20150201240 18.12.2015 EP

(96) 16812961.7/16.12.2016

(86) EP

PCT/EP2016/081542/16.12.2016

(87) WO

2017/103182/22.06.2017/2017/25

(97) EP 3389727/24.10.2018/2018/43

EP 3389727/12.08.2020/2020/33

(54) me **RADIOOZNAČENI MGLUR2/3**

PET LIGANDI

en **RADIOLABELLED MGLUR2/3**

PET LIGANDS

(73) Janssen Pharmaceutica NV

Turnhoutseweg 30, Beerse, 2340/

BE

(72) ANDRÉS-GIL, José Ignacio

Edificio Johnson & Johnson, Paseo

de las Doce Estrellas 5-7 5° planta,

Campo de las Naciones,, 28042

Madrid/ ES

VAN GOOL, Michiel Luc Maria

Edificio Johnson & Johnson, Paseo

de las Doce Estrellas 5-7 5°

planta,Campo de las Naciones,,

28042 Madrid/ ES

BORMANS, Guy Maurits R

K.U. Leuven Research &

Development, Minderbroedersstraat

8a - bus 5105,, 3000 Leuven/ BE

VERBEEK, Joost

K.U.Leuven Research &

Development, Minderbroedersstraat

8a - bus 5105,, 3000 Leuven/ BE

(57)

1. Jedinjenje prema Formuli (I)

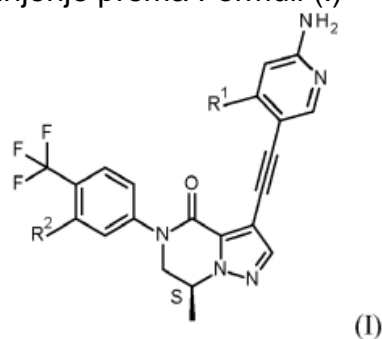

gde je R1 -CH₂F i R2 je -H ili R1 je -H a R2 je -CH₂F, i gde je bar jedan atom radioaktivan, ili njegova farmaceutski prihvatljiva so ili solvat, za upotrebu pri pravljenju slika ili kvantifikovanju mGlu2 i 3 receptora.

Patent sadrži još 14 patentnih zahtjeva

(11) **03901** (13) **B**

(51) **C07D** **A61K**
401/14^(2006.01) **31/506**^(2006.01)
A61P
3/00^(2006.01)

(21) P-2020-238
(22) 09.08.2017
(30) 201662377137 P 19.08.2016 US
(96) 17761332.0/09.08.2017
(86) IB PCT/IB2017/054862/09.08.2017
(87) WO
2018/033832/22.02.2018/2018/08
(97) EP 3500564/26.06.2019/2019/26
EP 3500564/07.10.2020/2020/41
(54) me **INHIBITORI**
DIACILGLICEROL-
ACILTRANSFERAZE
en **DIACYLGLYCEROL**
ACYLTRANSFERASE 2
INHIBITORS

(73) PFIZER INC.
235 East 42nd Street , New York,
NY 10017

(72) BOEHM, Markus
6 Goose Lane., Mansfield MA
02048/ US
CABRAL, Shawn
66 Latham Street., Groton CT
06340/ US
DOWLING, Matthew S.
1 Pryus Court., Old Lyme CT 06371/
US
FUTATSUGI, Kentaro
12 Lee Road., Sharon MA 02067/
US
HUARD, Kim
34 Thatcher Street., Medford MA
02155/ US
LEE, Esther Cheng Yin
23 Westminster Street Apt. 2.,
Somerville MA 02144/ US
LI, Qifang
173 Dawley Drive., Stonington CT
06378/ US

LONDREGAN, Allyn T.
26 Chapel Road., Barrington RI
02806/ US
POLIVKOVA, Jana
7 Pequot Avenue., Mystic CT 06355/
US
PRICE, David A.
66 Belknap Street., Concord MA
01742/ US

(57)

1. Spoj Formule (I)

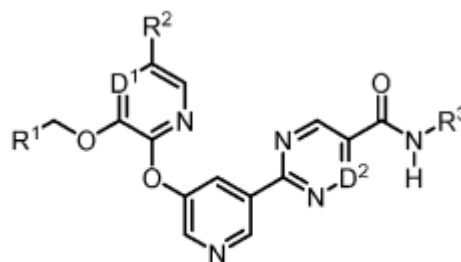

(I)

naznačen time što

svaki od D¹ i D² je neovisno N ili CH;

R¹ je H, ili (C₁-C₂)alkil, koji može biti supstituiran s jednim ili dva supstituenta, od kojih se svakog neovisno bira između fluora i (C₃-C₆)cikloalkila;

R₂ je H ili fluor;

R₃ je

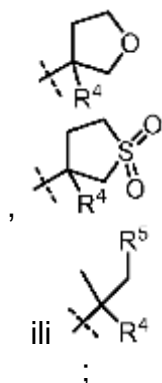

R⁴ je H, cijano ili (C₁-C₄)alkil, koji može biti supstituiran s jednim ili dva supstituenta, od kojih se svakog neovisno bira između -OH i -S(O)₂R₆;

R⁵ je H ili -OH; i

R₆ je (C₁-C₄)alkil;

ili njegova farmaceutski prihvatljiva sol.

Patent sadrži još 27 patentnih zahtjeva

(11) **03902** (13) **B**

(51) **C07K** **G01N**
16/24^(2006.01) **33/53**^(2006.01)

(21) P-2020-239

(22) 05.07.2012

(30) 201161510268 P 21.07.2011 US

(96) 17168574.6/05.07.2012

(97) EP 3219729/20.09.2017/2017/38

EP 3219729/09.09.2020/2020/37

(54) me **MONOKLONSKO
 PROTUTIJELO PROTIV
 INTERLEUKINA-31
 en INTERLEUKIN-31
 MONOCLONAL ANTIBODY**

(73) Zoetis Services LLC
 10 Sylvan Way, Parsippany, NJ
 07054/ US

(72) Bammert, Gary F.
 333 Portage Street,, Kalamazoo, MI
 49007/ US

Dunham, Steven A.
 333 Portage Street,, Kalamazoo, MI
 49007/ US

(57)

1. Izolirano protutijelo koje se specifično veže na mačji IL-31, **naznačeno time** što navedeno protutijelo smanjuje, inhibira ili neutralizira pSTAT signaliziranje posredovano mačjim IL-31 u ispitivanju na stanicama.

Patent sadrži još 15 patentnih zahtjeva

- (11) **03914** (13) **B**
- (51) **A61K** **A61K**
9/00^(2006.01) **47/26**^(2006.01)
A61K **A61K**
47/18^(2017.01) **31/485**^(2006.01)
A61K **C07K**
39/395^(2006.01) **16/24**^(2006.01)
- (21) P-2020-240
(22) 07.01.2011
(30) 201029322710P 08.01.2010 US
(96) 18174400.4/07.01.2011
(97) EP 3409269/05.12.2018/2018/49
EP 3409269/12.08.2020/2020/33
(54) me **STABILIZOVANE**
FORMULACIJE KOJE SADRŽE
ANTITIJELA PROTIV
INTERLEUKIN-6 RECEPTORA (IL-
6R)
en **STABILIZED FORMULATIONS**
CONTAINING ANTI-
INTERLEUKIN-6 RECEPTOR (IL-
6R) ANTIBODIES
- (73) Regeneron Pharmaceuticals, Inc.
777 Old Saw Mill River Road,
Tarrytown, NY 10591-6707/ US
- (72) DIX, Daniel B
55 Memory Trail,, Lagrangeville, NY
12540/ US
GRAHAM, Kenneth S.
218 Robbout Road,, Pleasant
Valley, NY 12569/ US
KAMEN, Douglas E.
21 Lyndsey Lane,, Poughquag, NY
12570/ US
WALSH, Scott M.
302 Watch Hill Dr,, Tarrytown, NY
10591/ US

(57)

1.Prethodno napunjen špric sadrži farmaceutsku formulaciju koja sadrži:

- (i) humano antitelo koje se specifično vezuje za humani interleukin-6 receptor (hIL-6R), pri čemu je antitelo u koncentraciji od 5 mg/ml do 200 mg/ml I sadrži varijabilni region teškog lanca koji ima sekvencu aminokiseline SEQ ID NO : 18 I varijabilni region lakog lanca koji ima sekvencu amino kiseline SEQ ID NO: 26
- (ii) histidine u koncentraciji od 10 mM do 25 mM;
- (iii) arginin u koncentraciji od 25 mM do 50 mM;
- (iv) saharozu u količini od 5% do 10%w/v; I
- (v) polisorbat 20 u količini od 0,1% do 0,2% w/v.

Patent sadrži još 11 patentnih zahtjeva

(11) **03904** (13) **B**
(51) **A61K** **A61K 47/14**^(2017.01)
9/00^(2006.01)
A61K **A61K**
9/08^(2006.01) **31/5575**^(2006.01)
A61P
27/06^(2006.01)

0.18% w/w heksanske kiseline,6-(nitrooksi)-,(1S,2E)-3-[(1R,2R,3S,5R)-2-[(2Z)-7-(etilamino)-7-okso-2-hepten-1-il]-3,5 dihidroksiciklopentil]-1-(2-feniletil)-2-propen-1-il estar, iz 0.5% w/w do 1.5% w/w makrogol 15 hidroksistearata.

(21) P-2021-1
(22) 10.07.2019
(30) 20180290082 12.07.2018 EP
(96) 19185400.9/10.07.2019
(97) EP 3593788/15.01.2020/2020/03
EP 3593788/28.10.2020/2020/44
(54) me **OFTALMOLOŠKE**
KOMPOZICIJE KOJE SADRŽE
PROSTAMID KOJI OSLOBAĐA
AZOT OKSID
en **OPHTHALMIC**
COMPOSITIONS CONTAINING A
NITRIC OXIDE RELEASING
PROSTAMIDE

**Patent sadrži još 28 patentnih
zahtjeva**

(73) NICOX S.A.
Drakkar 2- Bât D, 2405 route des
Dolines - CS 10313, Sophia
Antipolis, Velbonne, 06560/ FR
(72) PILOTAZ, Frédéric
Les Villas de Bellet - B3 - 209 route
de Bellet,, 06200 NICE/ FR
WEINER, Alan L.
2312 Grafton Lane,, MCKINNEY, TX
Texas 75071/ US
DO, Marina
5 Rue de Bréa,, 06500 MENTON/
FR
SALDO, Julien
6 Rue Gendarme Desclair - Les
Vergers - Bâtiment B,, 06800
CAGNES SUR MER/ FR

(57)

1. Oftalmološka vodena kompozicija u obliku rastvora sadržavajući 0.005% do

(11) **03915**

(13) **B**

(51) **C07K**
16/28(2006.01)

C07K
16/46(2006.01)

(21) P-2021-10

(22) 19.06.2015

(30) 201462017467 P 26.06.2014 US

(96) 15811659.0/19.06.2015

(86) US

PCT/US2015/036634/19.06.2015

(87) WO

2015/200119/30.12.2015/2015/52

(97) EP 3161004/03.05.2017/2017/18

EP 3161004/14.10.2020/2020/42

(54) me **KOVALENTNO VEZANA
DIATELA KOJA IMAJU
IMUNOREAKTIVNOST SA PD-1 I
LAG-3, I POSTUPCI ZA NJIHOVU
UPOTREBU**

en **COVALENTLY BONDED**

DIABODIES HAVING

**IMMUNOREACTIVITY WITH PD-1
AND LAG-3, AND METHODS OF
USE THEREOF**

(73) MacroGenics, Inc.

9704 Medical Center Drive,
Rockville, MD 20850/ US

(72) BONVINI, Ezio

11136 Powder Horn Drive,,
Potomac, MD 20854/ US

JOHNSON, Leslie S.

14411 Poplar Hill Road,,
Darnestown, MD 20874/ US

SHAH, Kalpana

13013 Ethel Rose Way,, Boyds, MD
20841/ US

LA MOTTE-MOHS, Ross

16000 Schaeffer Road,, Boyds, MD
20841/ US

MOORE, Paul A.

10 Turley Court,, North Potomac,
MD 20878/ US

KOENIG, Scott

10901 Ralston Road,, Rockville, MD
20852/ US

(57)

1. Bispecifično Fc diatelo koje je sposobno za imunospecifično vezivanje na epitop PD-1 i na epitop LAG-3, pri čemu pomenuto diatelo obuhvata četiri lanca polipeptida, svaki ima amino terminus i karboksi terminus, i pri čemu:

(A) pomenuti prvi i drugi polipeptidni lanac jesu kovalentno spojeni jedan na drugi, pomenuti prvi i treći polipeptidni lanac su kovalentno spojeni jedan na drugi, i pomenuti treći i četvrti polipeptidni lanac jesu kovalentno spojeni jedan na drugi;

(B) pomenuti prvi i treći lanci polipeptida pomenutog diatela svaki obuhvata, u smeru od N termina do C termina, promenljivi domen lakog lanca antitela koje je imunospecifično za PD-1 ili LAG-3, promenljivi domen teškog lanca antitela koji je imunospecifični za LAG-3 ili PD-1, i CH2-CH3 domen, pri čemu pomenuti promenljivi domeni lakog lanca i pomenuti promenljivi domeni teškog lanca nisu sposobni da se udružuju da bi formirali mesto vezivanja epitopa koje može da veže epitop PD-1 ili epitop LAG-3; i

(C) pomenuti drugi i pomenuti četvrti lanci polipeptida pomenutog diatela svaki obuhvata, u smeru od N termina do C termina, promenljivi domen

lakog lanca antitela koje je imunospecifično za PD-1 ili LAG-3, promenljivi domen teškog lanca antitela koji je imunospecifično za LAG-3 ili PD-1, pri čemu pomenuti promenljivi domeni lakog lanca i pomenuti promenljivi domeni teškog lanca nisu sposobni da se udružuju da bi formirali mesto vezivanja epitopa koje može da veže epitop PD-1 ili epitop od LAG-3;

i pri čemu:

(1) se pomenuti promenljivi domen lakog lanca pomenutog prvog lanca polipeptida i pomenuti promenljivi domen teškog lanca pomenutog drugog lanca polipeptida udružuju da bi formirali prvo mesto vezivanja epitopa i pomenuti promenljivi domen teškog lanca pomenutog prvog lanca polipeptida i pomenuti promenljivi domen lakog lanca pomenutog drugog lanca polipeptida se udružuju da bi formirali drugo mesto vezivanja epitopa; i

(2) pomenuti promenljivi domen lakog lanca pomenutog trećeg lanca polipeptida i pomenuti promenljivi domen teškog lanca pomenutog četvrtog lanca polipeptida se

udružuju da bi formirali treće mesto vezivanja epitopa i pomenuti promenljivi domen teškog lanca pomenutog trećeg lanca polipeptida i pomenuti promenljivi domen lakog lanca pomenutog četvrtog lanca polipeptida se udružuju da bi formirali četvrto mesto vezivanja epitopa;

pri čemu dva od pomenutih formiranih mesta vezivanja epitopa su sposobna za imunospecifično vezivanje na epitop PD-1 i dva od pomenutih formiranih mesta vezivanja epitopa su sposobna za imunospecifično vezivanje na epitop od LAG-3; i

(II) pomenuti CH2-CH3 domeni pomenutog prvog i trećeg lanca polipeptida se udružuju da bi formirali Fc domen.

Patent sadrži još 14 patentnih zahtjeva

(11) 03916

(13) B

(51) C07K

16/40^(2006.01)

A61P

1/04^(2006.01)

A61P

9/10^(2006.01)

A61P

13/12^(2006.01)

A61P

17/06^(2006.01)

A61P

25/00^(2006.01)

A61P

31/04^(2006.01)

A61P

37/06^(2006.01)

A61P

25/14^(2006.01)

A61P

25/28^(2006.01)

A61P

35/02^(2006.01)

A61P

1/00^(2006.01)

A61P

1/16^(2006.01)

A61P

11/00^(2006.01)

A61P

17/02^(2006.01)

A61P

21/02^(2006.01)

A61P

29/00^(2006.01)

A61P

33/00^(2006.01)

A61P

43/00^(2006.01)

A61P

25/16^(2006.01)

A61P

25/30^(2006.01)

A61K

39/00^(2006.01)

MATTHEWS, David

7th Floor Lynton House, 7-12

Tavistock Square,, London, WC1H

9LT/ GB

BROWN, Alex

7th Floor Lynton House, 7-12

Tavistock Square,, London, WC1H

9LT/ GB

(57)

1. Antitijelo ili njegov antigen – vezujući fragment i koji se selektivno vezuje za epitop unutar jezgra regiona humane transglutaminaze tipa 2 (TG2) i inhibira humanu TG2 aktivnost, pri čemu se navedeni deo jezgra sastoji od aminokiselina 143 do 473 humanog TG2, pri čemu se antitijelo ili njegov antigen - vezujući fragment selektivno vezuje za region koji sadrži aminokiseline 304 do 326 humanog TG2, a pri čemu je inhibirana humana TG2 aktivnost, koja je inhibirana, TG2 umrežavanje lizina i glutamina sa Ne (i-glutamil) lizin izopeptidnim vezama.

Patent sadrži još 13 patentnih zahtjeva

(21) P-2021-11

(22) 24.05.2013

(30) 20120009096 24.05.2012 GB

(96) 19163818.8/24.05.2013

(97) EP 3521315/07.08.2019/2019/32

EP 3521315/14.10.2020/2020/42

(54) me **ANTI-**

TRANSGLUTAMINAZNA 2

ANTITIJELA

en **ANTI-TRANSGLUTAMINASE 2**

ANTIBODIES

(73) LifeArc

7th Floor Lynton House, 7-12

Tavistock Square, London, Greater

London WC1H 9LT/ GB

(72) JOHNSON, Tim

Beech Hill Road,, Sheffield, S10

2RZ/ GB

WATSON, Phil

School of Medicine and Biomedical

Sciences,, Sheffield, S10 2RX/ GB

(11) **03917** (13) **B**

(51) **B29D 35/08**^(2010.01)

(21) P-2021-12

(22) 05.03.2018

(30) 201700033305 27.03.2017 IT

(96) 18708419.9/05.03.2018

(86) EP

PCT/EP2018/055269/05.03.2018

(87) WO

2018/177684/04.10.2018/2018/40

(97) EP 3600865/05.02.2020/2020/06

EP 3600865/06.01.2021/2021/01

(54) me **POSTUPAK ZA
PROIZVODNJU VIŠESLOJNOG
ĐONA DIREKTNO NA
GORNJIŠTU**
en **PROCESS FOR
MANUFACTURING A MULTI-
LAYERED SOLE DIRECTLY ON
THE UPPER**

(73) Scolaro, Filippo

Via Ghisa 23/A, 36071 Arzignano
(Vicenza)/ IT

(72) Scolaro, Filippo

Via Ghisa 23/A,, 36071 Arzignano
(Vicenza)/ IT

(57)

1. POSTUPAK ZA PROIZVODNJU VIŠESLOJNOG ĐONA DIREKTNO NA GORNJIŠTU, tipa koji koristi tehniku poznatu kao "direktno ubrizgavanje na gornjište", kojim se donovi (S) izrađuju od plastičnog materijala i sastoje se od većeg broja slojeva različite boje, gustine, mekoće i fizičko-mehaničkih svojstava, pri čemu pomenuti slojevi obrazuju najmanje spoljašnji deo đona, takozvani "spoljašnji don" (S1), unutrašnji don, takozvanu "tabanicu" (S2) koja prijanja i pruža se samo delimično ili u potpunosti na površini

gornjišta (T), i srednji don, takozvani "međudon" (S3), čija je namena da drži druga dva gorepomenuta doni (S1, S2), pri čemu pomenuti postupak obezbeđuje upotrebu jednog kalupa (100) koji se dovodi, kada je pogodno opremljen (100.1, 100.2, 100.3), u dobro definisanom nizu, ispred najmanje tri različita injektora (I1, I2, I3) da bi se dobili, takođe u nizu, donji deo đona tj. "spoljašnji don" (S1) najmanje prvim oblikovanjem (P1) u kalupu, gornji deo doni tj. "tabanica" (S2) najmanje drugim oblikovanjem (P2) u kalupu i "međudon" (S3) najmanje trećim oblikovanjem (P3) u kalupu, pri čemu se u pomenutom postupku koristi kalup (100) kojeg čini veći broj komponenta uklonjivo međusobno povezanih da bi mogao da bude odgovarajuće opremljen (100.1, 100.2 i 100.3) u odnosu na relativni tip injektora (I1, I2, I3), a čije komponente obuhvataju nosač (1), koji se obrće oko ose (X) njegove centralne osovinice, na kojem su uklonjivo zakačeni radijalan krak (2), koji se završava delom (3) za oblikovanje povezanim sa gornjištem (T), i suprotni radijalan krak (4), koji se završava diskom (5), dva naspramna bočna poluprstena (6.1, 6.2), dva gornja naspramna poluprstena (7.1, 7.2) i osnovu (8) .

Patent sadrži još 4 patentnih zahtjeva

(11) **03918** (13) **B**

(51) **A61K** **A61K**
31/375^(2006.01) **47/10**^(2017.01)

(11) **03919** (13) **B**

(51) **C07D** **A61K**
263/34^(2006.01) **31/421**^(2006.01)
A61P
9/12^(2006.01)

(21) P-2021-15
(22) 12.02.2016
(30) 201562118067 P 19.02.2015 US
(96) 16708268.4/12.02.2016
(86) US
PCT/US2016/017699/12.02.2016
(87) WO
2016/133803/25.08.2016/2016/34
(97) EP 3259255/27.12.2017/2017/52
EP 3259255/21.10.2020/2020/43
(54) me **(2R,4R)-5-(5'-HLORO-2'-FLUOROBIFENIL-4-IL)-2-HIDROKSI-4-[(5-METILOKSAZOL-2-KARBONIL)AMINO]PENTANSKA KISELINA**
en **(2R,4R)-5-(5'-CHLORO-2'-FLUOROBIPHENYL-4-YL)-2-HYDROXY-4-[(5-METHYLOXAZOLE-2-CARBONYL) AMINO]PENTANOIC ACID**

(73) THERAVANCE BIOPHARMA R&D IP, LLC
901 Gateway Boulevard, South San Francisco, CA 94080/ US

(72) FLEURY, Melissa
47D Joy Avenue,, Brisbane, California 94005/ US
HUGHES, Adam D.
2029 Touraine Lane,, Half Moon Bay, California 94019/ US
BEAUSOLEIL, Anne-Marie
600, Brewster Avenue, Apt. 306,, Redwood City, California 94063/ US

FENSTER, Erik
535 Redwood Avenue,, San Bruno, California 94066/ US
THALLADI, Venkat R.
888 Foster City Boulevard Apt. E3,, Foster City, California 94404/ US
RAPTA, Miroslav
1240 Highland Court,, San Carlos, California 94070/ US

(57)

1. Jedinjenje *(2R,4R)-5-(5'-hloro-2'-fluorobifenil-4-il)-2-hidroksi-4-[(5-metilokszazol-2-karbonil)amino]pentanska kiselina*, strukture:

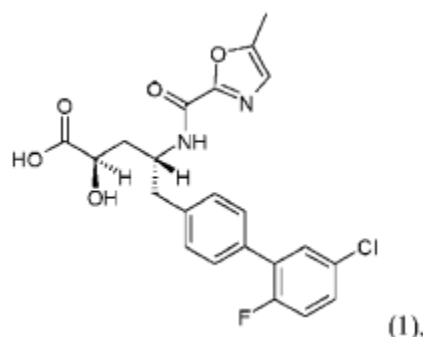

ili njena farmaceutske prihvatljiva so.

Patent sadži još 16 patentnih zahtjeva

(11) **03922** (13) **B**

(51) **C07K** **C07K**
16/18^(2006.01) **14/435**^(2006.01)
G01N
33/53^(2006.01)

**Patent sadrži još 14 patentnih
zahtjeva**

(21) P-2021-16
(22) 18.11.2015
(30) 201462081809 P 19.11.2014 US
(96) 15837211.0/18.11.2015
(86) IB PCT/IB2015/002610/18.11.2015
(87) WO

2016/079597/26.05.2016/2016/21
(97) EP 3221349/27.09.2017/2017/39
EP 3221349/04.11.2020/2020/45

(54) me **HUMANIZOVANA**
ANTITIJELA NA TAU U
ALCHAJMEROVOJ BOLESTI
en **HUMANIZED TAU**
ANTIBODIES IN ALZHEIMER'S
DISEASE

(73) Axon Neuroscience SE
4, Arch Makariou & Kalogreon,
Nicolaidis Sea View City, 5th Floor,
office 506, 6016 Larnaca/ CY

(72) NOVAK, Michal
Novosvetska 27,, 811 04 Bratislava/
SK
KONTSEKOVA, Eva
Lichnerova 41,, 903 01 Senec/ SK
KOVACECH, Branislav
Markova 3,, 851 01 Bratislava/ SK
SKRABANA, Rostislav
Novosveska 5,, 841 07 Bratislava/
SK

(57)

1. Humanizovano antitelo na tau, gde sekvenca varijabilnog regiona teškog lanca sadrži SEQ ID NO. 16, sekvenca varijabilnog regiona lakog lanca sadrži SEQ ID NO. 26 i gde je antitelo izotipa IgG1 ili IgG4.

(11) 03913 (13) B

(51) C07H 21/02^(2006.01) C07H
19/23^(2006.01)
A61K A61P
31/7076^(2006.01) 37/00^(2006.01)

(21) P-2021-17
(22) 28.09.2017
(30) 16191919 30.09.2016 EP
(96) 17772731.0/28.09.2017
(86) EP
PCT/EP2017/074608/28.09.2017
(87) WO
2018/060323/05.04.2018/2018/14
(97) EP 3519420/07.08.2019/2019/32
EP 3519420/11.11.2020/2020/46
(54) me **CIKLIČNA DINUKLEOTIDNA
JEDINJENJA**
en **CYCLIC DINUCLEOTIDE
COMPOUNDS**
(73) Boehringer Ingelheim International
GmbH
Binger Strasse 173, Ingelheim am
Rhein, 55216/ DE
(72) OOST, Thorsten
Binger Strasse 173,, 55216
Ingelheim am Rhein/ DE
CAROTTA, Sebastian
Binger Strasse 173,, 55216
Ingelheim am Rhein/ DE
FLECK, Martin
Binger Strasse 173,, 55216
Ingelheim am Rhein/ DE

(57)

1. Jedinjenje formule I

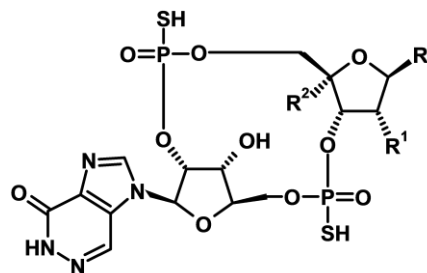

I,
gdje

R1 je odabran između grupe koja se sastoji od H, F, -O-C1-3 alkil i OH, i

R2 je H, ili

R2 je -CH2- i R1 je -O-, obrazujuću zajedno -CH2-O- most, i

R3 je purinska nukleobaza odabrana između grupe koja se sastoji od purina, adenina, guanina, ksantina, hipoksantina, povezan kroz njegov N9 azot,

njegovi solvati i hidrati, ili njegove soli.

Patent sadrži još 2 patentnih zahtjeva

(11) **03903** (13) **B**

(51) **A61K** **A23L**
35/74^(2015.01) **33/135**^(2016.01)
A61K **A61P**
9/19^(2006.01) **25/28**^(2006.01)

(21) P-2021-18
(22) 14.06.2018
(30) 20170009465 14.06.2017 GB
20170009526 15.06.2017 GB
20180005990 11.04.2018 GB
20180005989 11.04.2018 GB
20180005991 11.04.2018 GB
20180006780 25.04.2018 GB
20180006779 25.04.2018 GB
(96) 18731819.1/14.06.2018
(86) EP
PCT/EP2018/065809/14.06.2018
(87) WO
2018/229189/20.12.2018/2018/51
(97) EP 3600363/05.02.2020/2020/06
EP 3600363/02.12.2020/2020/49
(54) me **KOMPOZICIJE KOJE**
SADRŽE BAKTERIJSKE SOJEVE
en **COMPOSITIONS**
COMPRISING BACTERIAL
STRAINS

(73) 4D PHARMA RESEARCH LIMITED
Life Sciences Innovation Building,
Cornhill Road, Aberdeen,
Aberdeenshire AB25 2ZS/ GB
(72) MULDER, Imke Elisabeth
Life Sciences Innovation Building,
Cornhill Road,, Aberdeen
Aberdeenshire AB25 2ZS/ GB
ETTORRE, Anna
Life Sciences Innovation
Building, Cornhill Road,, Aberdeen
Aberdeenshire AB25 2ZS/ GB
AHMED, Suaad
Life Sciences Innovation Building,
Cornhill Road,, Aberdeen
Aberdeenshire AB25 2ZS/ GB
FOTIADOU, Parthena
Life Sciences Innovation Building,

Cornhill Road,, Aberdeen
Aberdeenshire AB25 2ZS/ GB
URCIA, Joseph Roby Iringan
Life Sciences Innovation Building,
Cornhill Road,, Aberdeen
Aberdeenshire AB25 2ZS/ GB
SAVIGNAC, Helene
Life Sciences Innovation Building,
Cornhill Road,, Aberdeen
Aberdeenshire AB25 2ZS/ GB

(57)

1. Kompozicija koja sadrži bakterijski soj roda *Parabacteroides*, za upotrebu u postupku lečenja ili prevencije neurodegenerativnog poremećaja odabranog iz grupe koju čine Parkinsonova bolest, koja uključuje progresivnu supranuklearnu paralizu, progresivnu supranuklearnu paralizu, Steele-Richardson-Olszewski sindrom, hidrocefalus normalnog pritiska, vaskularni ili arteriosklerotski parkinsonizam i parkinsonizam izazvan lekovima; Alchajmerova bolest, koja uključuje Bensonov sindrom; Huntingtonova bolest; amiotrofična lateralna skleroza; Lu Gerigova bolest; bolest motornih neurona; prionska bolest; spinocerebelarna ataksija; spinalna mišićna atrofija; demencija, koja uključuje Levijevo telo, vaskularnu i frontotemporalnu demenciju; primarna progresivna afazija; blago kognitivno oštećenje; kognitivno oštećenje povezano sa HIV-om i kortikobazalna degeneracija.

Patent sadrži još 14 patentnih zahtjeva

(11) **03921** (13) **B**

(51) **E04H** **E04H**
4/00^(2006.01) **4/12**^(2006.01)

(21) P-2021-19

(22) 10.04.2018

(30) 20170034051U 28.08.2017 CZ

(96) 18000338.6/10.04.2018

(97) EP 3450656/06.03.2019/2019/10

EP 3450656/04.11.2020/2020/45

(54) me **ZID BAZENA SA ŽLEBOM ZA
DRENAŽU**

en **SWIMMING POOL WALL
HAVING A DRAINAGE GROOVE**

(73) BERNDORF BÄDERBAU, s.r.o.

Bystrice 1312, 739 95 Bystrice Nad
Olsi/ CZ

(72) Cieslar, Rudolf

Milíkov 132,, 739 81 Milíkov u
Jablunkova/ CZ

(57)

1. Zid bazena sa žlebom za drenažu, pri čemu su bočni zid (2) i žleb (10) za drenažu formirani iz jednog komada, **naznačen je time što** se kosi zid (4) žleba (10) za drenažu, koji je susedan bočnom zidu (2) bazena, direktno spaja sa prelivnom ivicom (3) bazena preko jednostruke krivine, pri čemu kosi zid (4) žleba (10) bazena i bočni zid bazena formiraju ugao koji je veći od 20 stepeni.

Patent sadrži još 5 patentnih zahtjeva

(11) 03905

(13) B

114 Ayala Court,, Los Gatos, CA
95032/ US

(51) A61K

33/04^(2006.01)

A61K

31/17^(2006.01)

A61K

31/327^(2006.01)

A61K

31/555^(2006.01)

A61K

35/04^(2006.01)

A61P

27/02^(2006.01)

A61K

9/06^(2006.01)

A61K

31/122^(2006.01)

A61K

31/19^(2006.01)

A61K

31/4015^(2006.01)

A61K

31/60^(2006.01)

A61K 9/00^(2006.01)

A61P

43/00^(2006.01)

AMSELEM, Shimon

10 Miriam Mizrahi Street,, 7655156

Rehovot/ IL

FRIEDMAN, Doron

33 Alon Street,, 99797 Carme-

Yosef/ IL

(57)

(21) P-2021-2

(22) 16.10.2015

(30) 201462065716P 19.10.2014 US

201514732622 05.06.2015 US

(96) 15852086.6/16.10.2015

(86) IB PCT/IB2015/002164/16.10.2015

(87) WO

2016/063130/28.04.2016/2016/17

(97) EP 3206497/23.08.2017/2017/34

EP 3206497/02.12.2020/2020/49

(54) me **SASTAVI I POSTUPCI ZA**

TRETMAN DISFUNKCIJE

MEIBOMOVE ŽLEZDE

en **COMPOSITIONS AND**

METHODS FOR THE

TREATMENT OF MEIBOMIAN

GLAND DYSFUNCTION

(73) AZURA OPHTHALMICS LTD

5, Droyanov Street, 6314305 Tel

Aviv/ IL

(72) ALSTER, Yair

46 Kehilat Warsaw Street,, 6970237

Tel Aviv/ IL

RAFAELI, Omer

POB 447,, 4290500 Udim/ IL

MACFARLANE, K. Angela

173 Jefferson Drive,, Menlo Park,

CA 94025/ US

REICH, Cary

1. Sastav za upotrebu u postupku za tretman disfunkcije meibomove žlezde kod pacijenta koji ima potrebu za tim, gde navedeni postupak obuhvata sastav koji se lokalno primenjuje na rubu kapka pacijenta, gde sastav sadrži terapijski efikasnu količinu najmanje jednog keratolitičkog agensa u oftalmički prihvatljivom nosaču, gde je keratolitički agens odabran između selen disulfida u koncentraciji od 0,1% do 10% ili salicilne kiseline u koncentraciji od 0,1% do 30%; i gde je disfunkcija meibomove žlezde **naznačena** keratinskim začepljenjem odvodnog kanala meibomove žlezde.

Patent sadrži još 12 patentnih zahtjeva

(11) **03920** (13) **B**

(51) **F17C 13/04**^(2006.01)

(21) P-2021-20

(22) 14.08.2018

(96) 18189019.5/14.08.2018

(97) EP 3611423/19.02.2020/2020/08

EP 3611423/11.11.2020/2020/46

(54) me **ARMATURA ZA KANISTERE
TEČNOG GASA**
en **FITTING FOR LIQUEFIED GAS
CANNISTERS**

(73) CleanTech Swiss AG

Roosstrasse 53, 8832 Wollerau SZ/
CH

(72) TILHOF, Eckhard

Churerstrasse 31, 8852 Wangen/
CH

(57)

1. Armatura za bocu sa tečnim gasom sa priključnim delom (2) za potrošača gasa, sa otvorom (6) za ulaz gasa, sa donje strane (7), sa gasovodnom vezom (17, 18, 19) između otvora (6) za ulaz gasa i priključnog dela (2) za potrošača gasa, sa rotirajućom ručicom (4), koja se može okretati u otvorenu poziciju i u zatvorenu poziciju, pri čemu u otvorenoj poziciji gas može da teče od otvora (6) za ulaz gasa do priključnog dela (2) za potrošača gasa, a u zatvorenoj poziciji gas ne može da teče od otvora (6) za ulaz gasa do priključnog dela (2) za potrošača gasa, sa otvorom, koji se može zatvoriti, na gornjoj strani armature, sa gasovodnom vezom (13, 14) koja povezuje otvor, koji se može zatvoriti, na gornjoj strani sa otvorom sa donje strane (7) na takav način da je moguće dopuniti povezanu bocu sa gasom, gasom kroz donju stranu (7) i kroz otvor, koji se može

zatvoriti, **naznačena time da** rub (11) otvora, koji se može zatvoriti, je deo rotirajuće ručice (4).

**Patent sadrži još 14 patentnih
zahtjeva**

(11) **03911** (13) **B**

(51) **E04B 5/32**^(2006.01)

(21) P-2021-3

(22) 27.09.2017

(30) 201610118298 28.09.2016 DE

(96) 17778250.5/27.09.2017

(86) EP

PCT/EP2017/074542/27.09.2017

(87) WO

2018/060279/05.04.2018/2018/14

(97) EP 3519645/07.08.2019/2019/32

EP 3519645/04.11.2020/2020/45

(54) me **BETONSKI**

PLAFON, GRAĐEVINSKI

KOMPLET ZA IZRADU

BETONSKOG PLAFONA I

POSTUPAK IZRADE

BETONSKOG PLAFONA

en **CONCRETE CEILING, KIT**

FOR PRODUCING A CONCRETE

CEILING, AND METHOD FOR

PRODUCING A CONCRETE

CEILING

(73) Heinze Gruppe Verwaltungs GmbH

Eupener Str. 35, 32051 Herford/ DE

(72) PFEFFER, Karsten

Mohnweg 8,, 65201 Wiesbaden/ DE

WANNINGER, Volkmar

Seppel-Leis-Str. 43,, 65347 Eltville-

Hattenheim/ DE

(57)

1. Betonski plafon (1), sa donjom armaturnom mrežom (5) i gornjom armaturnom mrežom (2), između kojih je postavljen veći broj odstoynika (10, 20, 30, 40, 50, 60, 70, 80), pri čemu su donja i gornja armaturna mreža (2, 5), kao i odstoynici (10, 20, 30, 40, 50, 60, 70, 80) ugrađeni u beton, a svaki odstoynik (10, 20, 30, 40, 50, 60, 70, 80) barem delimično obavlja barem jedan

kanal (11, 21, 31, 41, 51, 61, 71, 81) kojim se uspostavlja spoj između betona na donjoj armaturnoj mreži (5) i betona na donjoj armaturnoj mreži (2), pri čemu odstoynici (10, 20, 30, 40, 50, 60, 70, 80) u srednjem delu betonskog plafona naležu sa barem tri strane barem pojedinim delovima jedan uz drugi **naznačen time, što** između susednih odstoynika (10, 20, 30, 40, 50, 60, 70) nisu predviđeni nikakvi dodatni držači rastojanja tako da se pozicioniranje susednih odstoynika vrši pomoću bočne ivice ili bočnog zida kojima se susedni odstoynici dodiruju, dok odnos poprečnog preseka kanala (11, 21, 31, 41, 51, 61) u odstoyniku (10, 20, 30, 40, 50, 60) i površine odstoynika (10, 20, 30, 40, 50, 60), gledano odozgo, iznosi barem između 0,2 i 0,45.

Patent sadrži još 12 patentnih zahtjeva

(11) **03906** (13) **B**

(51) **A61P** **A61K**
25/06^(2006.01) **31/198**^(2006.01)

(21) P-2021-4

(22) 25.06.2018

(30) 20170009459 14.06.2017 GB

(96) 18749124.6/25.06.2018

(86) IB PCT/IB2018/054676/25.06.2018

(87) WO

2018/229738/20.12.2018/2018/51

(97) EP 3638370/22.04.2020/2020/17

EP 3638370/11.11.2020/2020/46

(54) me **LEČENJE MIGRENE ACETIL-
LEUCINOM**

en **TREATMENT FOR MIGRAINE
WITH ACETIL-LEUCINE**

(73) IntraBio Ltd

Summit House, 170 Finchley Road,,
London NW3 6BP/ GB

(72) STRUPP, Michael

Campus Grosshadern,
Marchioninstr. 15, 81377 Munich/
DE

FACTOR, Mallory

9 Hill Street , London W1J 5LF / GB

(57)

1. Acetil-leucin, ili neka njegova
farmaceutski prihvatljiva so, za upotrebu
u lečenju ili prevenciji migrene, ili jednog
ili više simptoma povezanih sa njom.

**Patent sadrži još 14 patentnih
zahtjeva**

- (11) **03912** (13) **B**
- (51) **A61K 9/00**^(2006.01) **A61K 47/32**^(2006.01)
A61K 31/415^(2006.01)
- (21) P-2021-5
(22) 31.07.2013
(30) 201213562686 31.07.2012 US
(96) 13766392.8/31.07.2013
(86) HU
PCT/HU2013/000080/31.07.2013
(87) WO
2014/020366/06.02.2014/2014/06
(97) EP 2879664/10.06.2015/2015/24
EP 2879664/07.10.2020/2020/41
(54) me **TRANSDERMALNA FORMULACIJA SA SADRŽAJEM COX INHIBITORA en TRANSDERMAL FORMULATION CONTAINING COX INHIBITORS**
- (73) Egis Gyógyszergyár Zrt.
Keresztúri út 30-38, 1106 Budapest/
HU
- (72) MIKULÁSIK, Endre
Bástya utca 23., 1a., H-9900
Körmend/ HU
SPAITS, Tamás
Képúti liget 4/8., 9900 Kömend/ HU
SZAKÁLYNÉ SINKA, Ágota
Léka u. 13., 9700 Szombathely/ HU

(57)

1. Kompozicija gela koja sadrži:
jedinjenje selektivnog inhibitora COX-2,
najmanje jedan solubilizator,
najmanje jedan agens za vlaženje,
najmanje jedan agens za geliranje,
najmanje jedan agens za precipitaciju da se postigne pH od

5.5-7.5 da agens za geliranje nabubri u vodi,

najmanje jedan isparljivi siloksanski agens,

najmanje jedan rastvarač, i

pojačivač penetracije,

naznačena time što je selektivni inhibitor COX-2 prisutan u kompoziciji u čvrstom obliku partikulata, i time što je COX-2 inhibitor obložen isparljivim siloksanskim agensom ili

naznačena time što je selektivni inhibitor COX-2 rastvoren u kompoziciji i pri čemu je pojačivač penetracije obložen isparljivim siloksanskim agensom.

Patent sadrži još 8 patentnih zahtjeva

- (11) **03907** (13) **B**
- (51) **A61K 9/16**^(2006.01) **A61K 9/50**^(2006.01)
A61K 31/5513^(2006.01) **A61P 25/22**^(2006.01)
A61P 25/24^(2006.01)
- (21) P-2021-6
(22) 09.01.2014
(30) 201361750797 P 09.01.2013 US
201361762833 P 08.02.2013 US
(96) 14702977.1/09.01.2014
(86) US
PCT/US2014/010854/09.01.2014
(87) WO
2014/110245/17.07.2014/2014/29
(97) EP 2943185/18.11.2015/2015/47
EP 2943185/18.11.2020/2020/47
(54) me **FORMULACIJE**
LORAZEPAMA SA PRODUŽENIM
OSLOBAĐANJEM
en **SUSTAINED RELEASE**
FORMULATIONS OF
LORAZEPAM
- (73) Edgemont Pharmaceuticals LLC,
Liquidating Trust
1037 Raymond Blvd., Suite 1520,
Newark, NJ 07102/ US
(72) SALTEL, Douglas A.
1250 Capital of Texas Hwy, South
Building 3, Suite 400,, Austin, Texas
78746/ US
VACHON, Michael
1250 Capital of Texas Hwy, South
Building 3, Suite 400,, Austin, Texas
78746/ US

(57)

1. Farmaceutska kompozicija, koja
obuhvata
(i) perle sa produženim
oslobađanjem lorazepama, pri čemu
te perle sa produženim

oslobađanjem lorazepama ne
oslobađaju 90% lorazepama za
manje od 2 sata u USP uređaju tipa
1 (korpica) upotrebom 0.1 N HCl
kao podloga za rastvaranje, i
(ii) perle sa odloženim produženim
oslobađanjem lorazepama, pri čemu
perle sa odloženim produženim
oslobađanjem lorazepama
obuhvataju perle sa produženim
oslobađanjem lorazepama koje
imaju sloj spoljašnjeg omotača koji
uzrokuje odlaganje početka
oslobađanja,

pri čemu ukupna količina lorazepama
koju sadrži pomenuta kompozicija iznosi
0.5 do 10 mg, obično 1 do 6 mg, kao što
je 1 do 4 mg, pri čemu pomenute perle
sa produženim oslobađanjem
obuhvataju lorazepam dispergovan u
polimernoj matrici, a pomenute perle sa
odloženim produženim oslobađanjem
obuhvataju jezgro sa lorazepamom
dispergovanim u polimernoj matrici i
enterični omotač koji okružuje pomenuto
jezgro, i pri čemu pomenuta polimerna
matrica u perlama sa produženim
oslobađanjem i perlama sa odloženim
produženim oslobađanjem obuhvata
HPMC, poliakrilate, ili polietilenske
okside.

**Patent sadrži još 15 patentnih
zahtjeva**

- (11) **03908** (13) **B**
- (51) **A61K** **A61K**
31/405^(2006.01) **31/455**^(2006.01)
A61P **A61K**
35/00^(2006.01) **9/00**^(2006.01)
- (21) P-2021-7
(22) 14.06.2013
(30) 20121011890 15.06.2012 DE
(96) 13728758.7/14.06.2013
(86) EP
PCT/EP2013/062363/14.06.2013
(87) WO
2013/186355/19.12.2013/2013/51
(97) EP 2861229/22.04.2015/2015/17
EP 2861229/23.12.2020/2020/52
(54) me **FARMACEUTSKA**
KOMPOZICIJA KOJA SADRŽI
NIKOTINSKU KISELINU I/ILI
NIKOTINAMID I/ILI TRIPTOFAN
ZA POZITIVAN UTICAJ NA
CREVNU MIKROBIOTU
en **A PHARMACEUTICAL**
COMPOSITION CONTAINING
NICOTINIC ACID AND/OR
NICOTINAMIDE AND/OR
TRYPTOPHAN FOR POSITIVELY
INFLUENCING THE INTESTINAL
MICROBIOTA
- (73) CONARIS Research Institute AG
Schauenburgerstrasse 116, 24118
Kiel/ DE
- (72) WAETZIG, Georg
Elfriede-Dietrich-Str. 77,, 24106 Kiel/
DE
SEEGERT, Dirk
Paul-Schröder-Str. 30,, 24229
Dänischenhagen/ DE

(57)

1. Farmaceutska kompozicija koja sadrži aktivnu supstancu odabranu od nikotinske kiseline; nikotinamida;

triptofana; estara nikotinske kiseline; nikotinamid adenin dinukleotida (NAD); nikotinamid adenin dinukleotid fosfata (NADP); intermedijera u biosintezi NAD ili NADP odabranog iz grupe koju čine N-formilkinuremin, L-kinurenin, 3-hidroksi-L-kinurenin, 3-hidroksiantranilat, 2-amino-3-karboksimukonat semialdehid, hinolinat i beta-nikotinat D-ribonukleotid; triptofan dipeptid; ili njihovu kombinaciju, pri čemu farmaceutska kompozicija oslobađa aktivnu supstancu za lokalnu efikasnost u terminalnom ileumu, kolonu ili u oba, gde se nalazi crevna mikrobiota koju treba modifikovati.

Patent sadrži još 12 patentnih zahtjeva

(11) **03909**

(13) **B**

(57)

(51) **C12N 15/113**^(2010.01)

(21) P-2021-8

(22) 28.07.2016

(30) 201562199563 P 31.07.2015 US

201662287518 P 27.01.2016 US

(96) 16750567.6/28.07.2016

(86) US

PCT/US2016/044359/28.07.2016

(87) WO

2017/023660/09.02.2017/2017/06

(97) EP 3329002/06.06.2018/2018/23

EP 3329002/07.10.2020/2020/41

(54) **me TRANSTIRETINSKE (TTR)
KOMPOZICIJE IRNK I POSTUPCI
ZA NJIHOVU PRIMENU U
LEČENJU ILI PREVENCIJI
BOLESTI POVEZANIH SA TTR-
OM**

**en TRANSTHYRETIN (TTR) iRNA
COMPOSITIONS AND METHODS
OF USE THEREOF FOR
TREATING OR PREVENTING
TTR-ASSOCIATED DISEASES**

(73) Alnylam Pharmaceuticals, Inc.

300 Third Street, 3rd Floor,
Cambridge MA 02142/ US

(72) ZIMMERMANN, Tracy

300 Third Street, 3rd Floor,,
Cambridge, MA 02142/ US
CHAN, Amy

300 Third Street, 3rd Floor,,
Cambridge, MA 02142/ US
JADHAV, Vasant

300 Third Street, 3rd Floor,,
Cambridge, MA 02142/ US
MAIER, Martin

300 Third Street, 3rd Floor,,
Cambridge, MA 02142/ US
RAJEEV, Kallanthottathil G.

300 Third Street, 3rd Floor,,
Cambridge, MA 02142/ US

1. Agens dvolančane ribonukleinske kiseline (RNKi) za inhibiciju ekspresije transtiretina (TTR) u ćeliji, pri čemu, navedeni agens RNKi sadrži sens lanac komplementaran sa antisens lancem, pri čemu navedeni antisens lanac sadrži region komplementaran sa SEQ ID NO:2,

pri čemu je svaki lanac dužine 14 do 30 nukleotida,

pri čemu su suštinski svi nukleotidi sens lanca i suštinski svi nukleotidi antisens lanca modifikovani nukleotidi,

pri čemu sens lanac sadrži ne više od 8 2'-fluor modifikacija;

pri čemu antisens lanac sadrži ne više od 6 2'-fluor modifikacija; pri čemu sens lanac i antisens lanac svaki nezavisno sadrže dve fosforotioatne veze na 5'-terminusu; i

pri čemu je sens lanac konjugovan sa najmanje jednim ligandom.

**Patent sadrži još 15 patentnih
zahtjeva**

OBJAVA UPISA PROMJENA
Publication of record of changes

P-2009-281

Vrsta promjene

Ime

Datum promjene

15.10.2021

Stari podatak

UCB Biopharma SPRL, 60, Allée de la
Recherche, B-1070, Brussels, BE

Novi podatak

UCB Biopharma SRL, 60, Allée de la
Recherche, B-1070, Brussels, BE

P-2014-135

EP2504334

Vrsta promjene

Adresa

Datum promjene

11.10.2021

Stari podatak

Adverio Pharma GmbH, Willy-Brandt-
Platz 2, 12529 Schönefeld, DE

Novi podatak

Adverio Pharma GmbH, Kaiser-Wilhelm-
Allee 1, 51373 Leverkusen, DE

P-2008-278**Datum ugovora**

27.04.2021

Opseg prenosa prava

U cijelosti

Nosilac

MERCK SHARP & DOHME CORP., 126
East Lincoln Avenue, Rahway, New
Jersey 07065, US

Sticalac

Organon LLC, 30 Hudson Street, Jersey
City, New Jersey 07302-4699, US

P-2012-90**EP2175888****Datum ugovora**

31.03.2021

Opseg prenosa prava

U cijelosti

Nosilac

Laboratoires Cyclopharma , Biopole
Clermont Limagne 63360 Saint
Beauzire, FR

Sticalac

Zionexa, 4 allée du Groupe Nicolas
Bourbaki, 63170, Aubière, FR

P-2014-135**EP2504334****Datum ugovora**

01.06.2021

Opseg prenosa prava

U cijelosti

Nosilac

BAYER INTELLECTUAL PROPERTY
GmbH, Alfred-Nobel-Strasse 10 ,
40789 , Monheim, DE

Sticalac

Adverio Pharma GmbH, Willy-Brandt-
Platz 2, 12529 Schönefeld, DE

P-2015-2**EP2606036****Datum ugovora**

08.10.2019

Opseg prenosa prava

U cijelosti

Nosilac

Orexo AB, Box 303, 751 05 Uppsala,
SE

Sticalac

Gesynta Pharma AB, Fogdevreten 2,
SE-17165, Solna, Sweden, SE



ŽIGOVI **TRADEMARKS**

MEĐUNARODNI KODOVI ZA IDENTIFIKACIJU BIBLIOGRAFSKIH PODATAKA O ŽIGOVIMA PREMA WIPO ST 60

Reccommendation concerning bibliographic data relating to trademarks- WIPO- ST 60

CRNOGORSKI	MDK	ENGLESKI
REGISTRARSKI BROJ	111	NUMBER OF THE REGISTRATION
DATUM REGISTRACIJE	151	DATE OF THE REGISTRATION
OČEKIVANI DATUM PRESTANKA VAŽENJA ŽIGA	181	EXPECTED EXPIRATION DATE OF THE REGISTRATION
BROJ PRIJAVE	210	NUMBER OF THE APPLICATION
DATUM PODNOŠENJA PRIJAVE	220	DATE OF FILING OF THE APPLICATION
PODACI O IZLOŽBENOM PRAVU PRVENSTVA	230	DATA CONCERNING EXHIBITIONS
PODACI O PRAVU PRVENSTVA NA OSNOVU PARISKE KONVENCIJE	300	DATA RELATING TO PRIORITY UNDER THE PARIS CONVENTION
DATUM OBJAVLJIVANJA PRIJAVE	442	DATA OF PUBLICATION OF APPLICATION
SPISAK ROBA I USLUGA PREMA NIČANSKOJ KLASIFIKACIJI ROBA I USLUGA	511	LIST OF GOODS AND SERVICES ACCORDING THE NICE CLASSIFICATION OF GOODS AND SERVICE
IZJAVA PODNOSIOCA PRIJAVE DA NE TRAŽE EKSKLUZIVNO PRAVO ZA POJEDINE NEDINSTIKTIVNE ELEMENTE ZNAKA	526	DISCLAIMER
IZGLED ZNAKA	540	REPRODUCTION OF THE MARK
NAZNAKA O PRIRODI ILI VRSTI ZNAKA	550	INDICATION RELATING TO THE NATURE OR KIND OF MARK
INFORMACIJA O ZATRAŽENIM BOJAMA NA ZNAKU	591	INFORMATION CONCERNING THE COLORS CLAIMED
PODACI O PODNOSIOCU PRIJAVE	731	NAME AND ADDRESS OF THE APPLICANT
IME I ADRESA NOSIOCA ŽIGA	732	NAME AND ADDRESS OF THE HOLDER OF THE REGISTRATION
INFORMACIJA O ZATRAŽENIM BOJAMA NA ZNAKU	591	INFORMATION CONCERNING THE COLORS CLAIMED

PODACI O PODNOSIOCU PRIJAVE	731	NAME AND ADDRESS OF THE APPLICANT
IME I ADRESA NOSIOCA ŽIGA	732	NAME AND ADDRESS OF THE HOLDER OF THE REGISTRATION
IME I ADRESA PUNOMOĆNIKA	740	NAME AND ADDRESS OF THE REPRESENTATIVE

OBJAVA PRIJAVA ŽIGOVA Publication of trademark applications

(210) **Ž-2020-456**

(220) 22.12.2020.

(731) Codingo d.o.o. Podgorica, Ulica II crnogorskog bataljona 2L, 81000, Podgorica, ME

(540)



(550) I

(511) Klasa 35: Administracija programa vjernosti potrošača; Administrativna obrada narudžbi; Ažuriranje i održavanje podataka u računarskim bazama podataka; Ciljani marketing; ERP sistemi; Fakturisanje; Indeksiranje internetskih stranica za komercijalne ili reklamne potrebe; Istraživanja za poslove; Istraživanje tržišta; Iznajmljivanje bilborda [reklamne table]; Iznajmljivanje kancelarijskih mašina i opreme; Iznajmljivanje kancelarijske opreme u zajedničkim radnim prostorijama; Iznajmljivanje prodajnih automata; Iznajmljivanje prodajnih štandova; Iznajmljivanje reklamnih prostora; Iznajmljivanje reklamnog materijala; Iznajmljivanje vremena za reklamiranje na komunikacijskim medijima; Izradivanje profila potrošača za komercijalne ili marketinške potrebe; Izvodi računa; Knjigovodstvo; Komunikacijske usluge prepisa [pisarski poslovi]; Konsultantske usluge vezane za komunikacione strategije za reklamiranje; Konsultantske usluge vezane za komunikacione strategije u odnosima s javnošću; Licitiranje; Manekenske usluge za oglašavanje ili promociju prodaje; Marketing; Marketing u okviru izdavanja softvera; Nacrt stranica u reklamne svrhe; Neposredno oglašavanje poštom; Novine (usluge pretplate novina) za treće osobe; Objavljivanje reklamnih tekstova; Obrada teksta; Odnosi s javnošću; Oglašavanje; Oglašavanje plaćanjem po kliku; Omogućavanje on-line tržišta za kupce i prodavce roba i usluge; Online oglašavanje na računarskim mrežama; Optimizacija pretraživača; Optimizacija prometa na web-stranici; Organizovanje izložbi u komercijalne ili reklamne svrhe; Organizovanje modne revije u promotivne svrhe (organizovanje-); Organizovanje poslova (savjetovanje o organizovanju poslova); Organizovanje trgovačkih sajmova; Pisanje reklamnih tekstova; Pisanje scenarija za potrebe oglašavanja; Plakiranje [oglašavanje]; Pomoć u upravljanju industrijskim ili trgovačkim preduzećima; Pomoć u vođenju poslova; POS terminali; Poslovi (obavještenja o poslovima); Poslovna administracija u cilju licenciranja roba i usluga za druge; Poslovno istraživanje; Poslovno upravljanje za pružatelje usluga samostalnih djelatnosti; Pospješivanje prodaje za druge; Potrošači [pružanje komercijalni savjeta i informacija potrošačima]; Presentacija proizvoda putem medija u svrhu prodaje na malo; Prikazi proizvoda, demonstracija; Produkcija reklamnih filmova; Produkcija programa za telekupovinu; Promocija roba i usluga kroz sponzorstvo sportskih događaja; Proučavanje tržišta [marketing]; Pružanje komercijalnih i poslovnih kontaktnih podataka; Pružanje korisničkih ocjena u komercijalne ili oglašivačke svrhe; Pružanje korisničkih recenzija u komercijalne ili oglašivačke svrhe; Pružanje poslovnih informacija putem web-stranice; Računarske datoteke (prikupljanje podataka u-); Rad na telefonskoj centrali za druge; Razvoj reklamnih koncepcija; Raznošenje/širenje reklamnog materijala; Registracija pisane komunikacije i podataka; Reklamiranje dopisnim putem; Reklamna dokumentacija (uređenje reklamne dokumentacije); Sakupljanje indeksa informacija u komercijalne ili reklamne svrhe; Sastavljanje statističkih podataka; Spoljno oglašavanje; Stručne poslovne konsultacije; Stručne usluge za poslovnu efikasnost; Televizijske reklame; Traženje sponzorstva; Uređenje izloga; Usluga vođenja registra poklona; Usluge fotokopiranja; Usluge poređenja cijena; Usluge posredovanja u trgovini; Usluge praćenja konkurencije; Usluge spoljne pomoći, outsourcing; Usluge telemarketinga; Vođenje informatičkih kartoteka.

Klasa 38: Elektronska pošta; Forumi [sobe za četovanje] za društvene mreže; Komunikacija kompjuterskim terminalima; Komunikacija mobilnim telefonima; Komunikacija optičkim mrežama; Komunikacija telefonom; Emitovanje televizijskih programa; Komunikacija telegramom; Obavještenja telekomunikacijama; Prenos čestitki putem Interneta; Prenos podcast sadržaja; Prenos poruka i slika kompjuterom; Prenos digitalnih datoteka; Prenos putem satelita; Prenos video sadržaja na zahtjev; Protok podataka; Pružanje komunikacijskih

kanala za telefonsku kupovinu; Pružanje usluga mrežnih foruma; Radio komunikacija; Radiodifuzija; Slanje poruka; Slanje telegrama; Štamparske agencije; Telefonske usluge; Telegrafske usluge; Usluge elektronskih oglasnih panoa; Usluge glasovne pošte; Usluge jednosmjernog poziva [radio, telefonska ili ostala elektronska komunikaciona sredstva]; Usluge videokonferencije; Usluge usmjeravanja i spajanja za telekomunikacije; Usluge teleksa.

Klasa 39: Dostava robe; Dostava robe poštom; Dostavljačke usluge [prevoz pošte ili robe]; Dostava cvijeća; Dostava časopisa; Dostava poruka; Fizičko pohranjivanje elektronski memorisanih podataka i dokumenata; Informacije u vezi s prometom; Informacije u vezi skladištenja; Isporuca paketa; Iznajmljivanje frižidera; Iznajmljivanje garaža; Iznajmljivanje skladišnih kontejnera; Iznajmljivanje skladišta; Iznajmljivanje traktora; Iznajmljivanje vozila; Iznajmljivanje zamrzivača; Odlaganje robe; Organizovanje krstarenja; Organizovanje prevoza za putovanja; Organizovanje usluga prevoza putnika za druge putem online aplikacije; Pakovanje poklona; Pakovanje robe; Posredovanje u prevozu; Prevoz; Prevoz autobusom; Prevoz barkom; Prevoz brodom; Prevoz i skladištenje smeća; Prevoz namještaja; Prevoz robe; Prevoz putnika; Prevoz teretnjacima; Sakupljanje reciklirane robe [transport]; Skladištenje; Špedicija; Upravljanje civilnim dronovima; Usluge prevoza automobilima; Usluge punjenja boca; Usluge vozača; Usluge zajedničkog prevoza; Zavijanje, pakovanje robe; Distribucija [isporuka] vode; Dopunjavanje prodajnih automata.

Klasa 42: Analiza kompjuterskih sistema; Analiza vode; Čuvanje elektronskih podataka; Digitalizacija dokumenata; Dizajn ambalaže; Dizajn enterijera; Dizajn vizit karti; Dupliranje kompjuterskog programa; Elektronski nadzor informacija koje omogućavaju identifikovanje lica radi otkrivanja krađe identiteta putem interneta; Elektronsko praćenje aktivnosti na kreditnoj kartici radi otkrivanja prevare putem interneta; Grafički dizajn promotivnih materijala; Industrijski dizajn; Instaliranje kompjuterskih programa; Istraživanja u kozmetici; Istraživanja u oblasti telekomunikacionih tehnologija; Iznajmljivanje informatičkih softvera; Iznajmljivanje kompjutera; Iznajmljivanje veb servera; Izrada i dizajn internetskih indeksa informacija za druge osobe [usluge informacionih tehnologija]; Izrada softverskog dizajna; Kartografske usluge; Kompjutersko programiranje; Kompjutersko tehnološke konsultacije; Konsultacije u vezi s računarskim programima [softverima]; Konsultantske usluge internet bezbjednosti; Konsultantske usluge zaštite podataka; Kontrola kvaliteta; Konverzija kompjuterskih programa i podataka, izuzev fizičke konverzije; Kreiranje i održavanje web stranica za druge; Laboratorijske naučne usluge; Nadzor kompjuterskih sistema u cilju otklanjanja pada sistema; Nadzor kompjuterskih sistema u cilju otkrivanja neovlašćenog pristupa ili kršenja privatnosti podataka; Nadzor računarskih sistema na daljinsko upravljanje; Naučna i tehnološka istraživanja u oblasti prirodnih katastrofa; Naučna i tehnološka istraživanja u vezi sa mapiranjem patenata; Naučna istraživanja; Nuđenje internet pretraživača; Oblikovanje, industrijski dizajn; Održavanje kompjuterskih softvera; Otključavanje mobilnih telefona; Pisanje tehničkih tekstova; Platforma kao usluga (PaaS); Ponovno uspostavljanje baza podataka; Pretvaranje podataka ili dokumenata s fizičkog na elektronički nosač; Priprema sigurnosnih kopija off-site; Projektovanje kompjuterskog sistema; Pružanje informacija o računarskoj tehnologiji i programiranju putem web-stranice; Pružanje naučnih informacija i savjeta u vezi sa smanjenjem emisije ugljenika; Računarstvo u oblaku, cloud computing; Razvoj kompjuterskih platformi; Razvoj softvera u okviru izdavanja softvera; Savjetovanje o dizajnu i razvoju kompjuterskog hardvera; Savjetovanje o informatičkoj tehnologiji [IT]; Savjetovanje u vezi sa dizajnom web stranice; Server hosting, pružanje usluga unajmljivanja servera; Sijanje oblaka; Softver kao usluga [SaaS]; Spoljašnji pružaoci usluga u području informacijske tehnologije; Tehnika istraživanja; Tehnološke konsultacije; Telekomunikacione tehnološke konsultacije; Usavršavanje, osavremenjavanje kompjuterskog softvera; Usluge enkripcije podataka; Usluge grafičkog dizajna; Usluge provjere autentičnosti korisnika tehnologijom za transakcije e-trgovanja; Usluge provjere autentičnosti korisnika tehnologijom jedinstvene prijave za mrežne softverske aplikacije; Usluge savjetovanja u vezi sa kompjuterskom sigurnosti; Usluge web stranica za ugošćavanje, hosting; Vođenje projektno tehničkih studija; Zaštita informatičkih virusa.

(210) **Ž-2021-41**

(220) 08.02.2021.

(731) Alma Lasers Ltd, POB 3021, 18 HaHoresh St., Caesarea Industrial Park, 3079895, Caesarea, IL

(540)

Soprano[®]
Titanium

(550) I

(511) Klasa 10: Hirurški, medicinski, zubarski i veterinarski aparati i instrumenti veštački udovi, oči i zubi; ortopedski artikli; hirurški materijali za zašivanje; terapijski pomoćni uređaji za hendikepirane osobe; aparati za masažu; aparati, uređaji i proizvodi za odojčad; naime igle za medicinsku upotrebu, igle za zašivanje, hirurške, rukavice za medicinsku upotrebu, jastuci za upotrebu u medicini, hirurški pribor, vreće sa ledom za medicinsku upotrebu, ubrizgivači za medicinsku upotrebu, laseri za medicinsku upotrebu, laseri za uklanjanje dlaka, laseri za podmlađivanje kože, aparati za uklanjanje tetovaža, laseri za uklanjanje oštećenja na koži, laseri za uklanjanje vena, aparati za redukovanje masti u telu, laseri za lečenje psorijaze, laseri za lečenje ekcema i seboreičnog dermatitisa, aparati za lečenje vitiliga, celulita i akni, lampe za medicinsku upotrebu, špricevi za medicinsku upotrebu, aparati koji se koriste u medicinskim analizama, maske koje koristi medicinsko osoblje, medicinski vodeći konac, aparati za DNK i RNK testove za upotrebu u medicini, flasteri za hlađenje za medicinsku upotrebu.

Klasa 41: Obrazovne usluge; pripremanje obuke; razonoda; sportske i kulturne aktivnosti, naime akademije (obrazovne), učenje na daljinu, nastava, obuka, usluge pružanja obuke, organizovanje vođenje konferencija, organizovanje vođenje kongresa, organizovanje izložbi za obrazovne potrebe, praktična nastava (obuka putem demonstracije), organizovanje i vođenje radionica (obuka), organizovanje i vođenje obrazovnih foruma uživo.

Klasa 44: Medicinske usluge; higijenska zaštita i nega lepote za ljude; naime usluge medicinskih klinika, bolničke usluge, zdravstvena nega, medicinska pomoć, plastična hirurgija, iznajmljivanje medicinske opreme, usluge zdravstvenih centara, usluge korišćenja lasera i aparata za uklanjanje dlaka, podmlađivanje kože, uklanjanje tetovaža, uklanjanje oštećenja na koži, uklanjanje vena, redukovanje masti u telu, lečenje psorijaze, ekcema, seboreičnog dermatitisa, vitiliga, celulita i akni.

(210) **Ž-2021-42**

(220) 08.02.2021.

(731) Alma Lasers Ltd, POB 3021, 18 HaHoresh St., Caesarea Industrial Park, 3079895, Caesarea, IL

(540)

Sopranoice
PLATINUM

(550) I

(511) Klasa 10: Hirurški, medicinski, zubarski i veterinarski aparati i instrumenti veštački udovi, oči i zubi; ortopedski artikli; hirurški materijali za zašivanje; terapijski pomoćni uređaji za hendikepirane osobe; aparati za masažu; aparati, uređaji i proizvodi za odojčad; naime igle za medicinsku upotrebu, igle za zašivanje, hirurške, rukavice za medicinsku upotrebu, jastuci za upotrebu u medicini, hirurški pribor, vreće sa ledom za medicinsku upotrebu, ubrizgivači za medicinsku upotrebu, laseri za medicinsku upotrebu, laseri za uklanjanje dlaka, laseri za podmlađivanje kože, aparati za uklanjanje tetovaža, laseri za uklanjanje oštećenja na koži, laseri za uklanjanje vena, aparati za redukovanje masti u telu, laseri za lečenje psorijaze, laseri za lečenje ekcema i seboreičnog dermatitisa, aparati za lečenje vitiliga, celulita i akni, lampe za medicinsku upotrebu, špricevi za medicinsku upotrebu, aparati koji se koriste u medicinskim analizama, maske koje koristi medicinsko osoblje, medicinski vodeći konac, aparati za DNK i RNK testove za upotrebu u medicini, flasteri za hlađenje za medicinsku upotrebu.

Klasa 41: Obrazovne usluge; pripremanje obuke; razonoda; sportske i kulturne aktivnosti, naime akademije

(obrazovne), učenje na daljinu, nastava, obuka, usluge pružanja obuke, organizovanje vođenje konferencija, organizovanje vođenje kongresa, organizovanje izložbi za obrazovne potrebe, praktična nastava (obuka putem demonstracije), organizovanje i vođenje radionica (obuka), organizovanje i vođenje obrazovnih foruma uživo.

Klasa 44: Medicinske usluge; higijenska zaštita i nega lepote za ljude; naime usluge medicinskih klinika, bolničke usluge, zdravstvena nega, medicinska pomoć, plastična hirurgija, iznajmljivanje medicinske opreme, usluge zdravstvenih centara, usluge korišćenja lasera i aparata za uklanjanje dlaka, podmlađivanje kože, uklanjanje tetovaža, uklanjanje oštećenja na koži, uklanjanje vena, redukovanje masti u telu, lečenje psorijaze, ekcema, seboreičnog dermatitisa, vitiliga, celulita i akni.

(210) **Ž-2021-43**

(220) 08.02.2021.

(731) Alma Lasers Ltd, POB 3021, 18 HaHoresh St., Caesarea Industrial Park, 3079895, Caesarea, IL

(540)

The logo for DermaClear features the brand name in a serif font. The letter 'D' is significantly larger and positioned to the left of the rest of the word. A small, stylized graphic element resembling a four-pointed star or a cross is located above the 'D'.

(550) I

(511) Klasa 10: Hirurški, medicinski, zubarski i veterinarski aparati i instrumenti veštački udovi, oči i zubi; ortopedski artikli; hirurški materijali za zašivanje; terapijski pomoćni uređaji za hendikepirane osobe; aparati za masažu; aparati, uređaji i proizvodi za odojčad; naime igle za medicinsku upotrebu, igle za zašivanje, hirurške, rukavice za medicinsku upotrebu, jastuci za upotrebu u medicini, hirurški pribor, vreće sa ledom za medicinsku upotrebu, ubrizgivači za medicinsku upotrebu, laseri za medicinsku upotrebu, laseri za uklanjanje dlaka, laseri za podmlađivanje kože, aparati za uklanjanje tetovaža, laseri za uklanjanje oštećenja na koži, laseri za uklanjanje vena, aparati za redukovanje masti u telu, laseri za lečenje psorijaze, laseri za lečenje ekcema i seboreičnog dermatitisa, aparati za lečenje vitiliga, celulita i akni, lampe za medicinsku upotrebu, špricevi za medicinsku upotrebu, aparati koji se koriste u medicinskim analizama, maske koje koristi medicinsko osoblje, medicinski vodeći konac, aparati za DNK i RNK testove za upotrebu u medicini, flasteri za hlađenje za medicinsku upotrebu.

Klasa 41: Obrazovne usluge; pripremanje obuke; razonoda; sportske i kulturne aktivnosti, naime akademije (obrazovne), učenje na daljinu, nastava, obuka, usluge pružanja obuke, organizovanje vođenje konferencija, organizovanje vođenje kongresa, organizovanje izložbi za obrazovne potrebe, praktična nastava (obuka putem demonstracije), organizovanje i vođenje radionica (obuka), organizovanje i vođenje obrazovnih foruma uživo.

Klasa 44: Medicinske usluge; higijenska zaštita i nega lepote za ljude; naime usluge medicinskih klinika, bolničke usluge, zdravstvena nega, medicinska pomoć, plastična hirurgija, iznajmljivanje medicinske opreme, usluge zdravstvenih centara, usluge korišćenja lasera i aparata za uklanjanje dlaka, podmlađivanje kože, uklanjanje tetovaža, uklanjanje oštećenja na koži, uklanjanje vena, redukovanje masti u telu, lečenje psorijaze, ekcema, seboreičnog dermatitisa, vitiliga, celulita i akni.

(210) **Ž-2021-44**

(220) 08.02.2021.

(731) Alma Lasers Ltd, POB 3021, 18 HaHoresh St., Caesarea Industrial Park, 3079895, Caesarea, IL

(540)

ALMA

(550) I

(511) Klasa 10: Hirurški, medicinski, zubarski i veterinarski aparati i instrumenti veštački udovi, oči i zubi; ortopedski artikli; hirurški materijali za zašivanje; terapijski pomoćni uređaji za hendikepirane osobe; aparati za masažu; aparati, uređaji i proizvodi za odojčad; naime igle za medicinsku upotrebu, igle za zašivanje,

hirurške, rukavice za medicinsku upotrebu, jastuci za upotrebu u medicini, hirurški pribor, vreće sa ledom za medicinsku upotrebu, ubrizgivači za medicinsku upotrebu, laseri za medicinsku upotrebu, laseri za uklanjanje dlaka, laseri za podmlađivanje kože, aparati za uklanjanje tetovaža, laseri za uklanjanje oštećenja na koži, laseri za uklanjanje vena, aparati za redukovanje masti u telu, laseri za lečenje psorijaze, laseri za lečenje ekcema i seboreičnog dermatitisa, aparati za lečenje vitiliga, celulita i akni, lampe za medicinsku upotrebu, špricevi za medicinsku upotrebu, aparati koji se koriste u medicinskim analizama, maske koje koristi medicinsko osoblje, medicinski vodeći konac, aparati za DNK i RNK testove za upotrebu u medicini, flasteri za hlađenje za medicinsku upotrebu.

Klasa 41: Obrazovne usluge; pripremanje obuke; razonoda; sportske i kulturne aktivnosti, naime akademije (obrazovne), učenje na daljinu, nastava, obuka, usluge pružanja obuke, organizovanje vođenje konferencija, organizovanje vođenje kongresa, organizovanje izložbi za obrazovne potrebe, praktična nastava (obuka putem demonstracije), organizovanje i vođenje radionica (obuka), organizovanje i vođenje obrazovnih foruma uživo.

Klasa 44: Medicinske usluge; higijenska zaštita i nega lepote za ljude; naime usluge medicinskih klinika, bolničke usluge, zdravstvena nega, medicinska pomoć, plastična hirurgija, iznajmljivanje medicinske opreme, usluge zdravstvenih centara, usluge korišćenja lasera i aparata za uklanjanje dlaka, podmlađivanje kože, uklanjanje tetovaža, uklanjanje oštećenja na koži, uklanjanje vena, redukovanje masti u telu, lečenje psorijaze, ekcema, seboreičnog dermatitisa, vitiliga, celulita i akni.

(210) **Ž-2021-56**

(220) 12.02.2021.

(731) ZS Pharma, Inc., 1100 Park Place, Suite 300, CA 94403, San Mateo, US

(540)

LOKELMA

(550) I

(740) AOD "Lutovac & partneri", Bulevar Ivana Crnojevića 93, 81000, Podgorica

(511) Klasa 5: Farmaceutski preparati i supstance.

(210) **Ž-2021-108**

(220) 10.03.2021.

(731) CHINA UNIONPAY CO., LTD., No. 498 Guoshoujing, Pudong, 201203, Shanghai, CN

(540)

QuickPass

(550) I

(740) Jasna Jusić, Marka Radovića 37, 1. sprat, stan br. 4., 81000, Podgorica

(511) Klasa 9: Kompjuterski hardver; interfejsi za kompjutere; snimljeni kompjuterski softver; softver za šifrovanje; ključevi za šifrovanje (kompjuterski softver); digitalni sertifikati (kompjuterski softver); digitalni potpisi (kompjuterski softver); softver za sigurno skladištenje podataka i pronalaženje i prebacivanje i razmjenu informacija o bankarskim karticama između banaka (snimljeni kompjuterski softver); uređaji za obradu podataka; elektronske publikacije koje se mogu preuzimati; elektronske oglasne table; mikroprocesori; monitori [kompjuterski hardver]; štampači za upotrebu sa kompjuterima; skeneri [oprema za obradu podataka]; čitači bar kodova; kompjuterski softver dizajniran da bankarskim karticama ili pametnim karticama omogući interakciju sa terminalima i čitačima kartica; elektronski uređaji za čitanje kartica i čitanje informacija koje se čuvaju u računarskim čipovima; magnetne kodirane kartice za plaćanje, bankarske kartice, kreditne kartice,

debitne kartice i platne kartice; čitač kartica za magnetno kodirane kartice i kartice koje sadrže čip integrisanog kola; elektronski verifikacioni uređaji za verifikaciju autentičnosti kartica za plaćanje, bankovnih kartica, kreditnih kartica, debitnih kartica i platnih kartica; kompjuterski uređaj za upravljanje podacima; brojači; indikatori količine; uređaji za snimanje vremena; uređaji za izdavanje karata; automatske kase; terminali na prodajnom mjestu [POS]; mašine za brojanje i sortiranje novca; detektori lažnih kovanica; ček rekorder; samoregulacione benzinske pumpe regulisane kompjuterskim programom; centralne procesne jedinice [procesori]; kodirane magnetne kartice; snimljeni operativni programi na kompjuteru; magnetne lične karte; čitači optičkih znakova; magnetni dekoderi; uređaji za provjeru označavanja pošte poštanskim markicama; kompjuteri koji služe za nasumični odabir nagradnih dobitnih brojeva (ernie); mašine za glasanje; elektronski očitavači robe; telefaks mašine; muzički automati koji rade uz pomoć kovanog novca [džuboksi]; čitači elektronskih knjiga; uređaji za provjeru linija na rukama; oprema za prepoznavanje lica; hologrami; skener za biološku identifikaciju dužice oka; skener za biološku identifikaciju očne mrežnjače; skener za biološku identifikaciju; uređaji za snimanje otisaka prstiju; skeneri otiska prsta; interaktivni terminal ekrana osjetljivog na dodir; aplikacije za mobilne telefone koje se mogu preuzimati; čitači kartica; čip kartice; elektronske i magnetne identifikacione kartice za platne usluge; kompjuterski terminali za banke; kompjuterski terminali; mehanizam za aparate koji se pokreću kovanicama; magnetni mediji za podatke; uređaji za prenos zvuka; uređaji za snimanje zvuka; aparati za reprodukciju zvuka; uređaji za snimanje, prenos ili reprodukciju zvuka ili slike; elektronski novčanici koji se mogu preuzimati; čitači kartica za kreditne kartice; čitači kartica sa magnetnim kodiranjem; čitači elektronskih kartica; snimljene ili preuzete kompjuterske softverske platforme; sigurnosni tokeni (uređaji za šifrovanje); kartice sa integrisanim kolom (pametne kartice); kase; elektronski privjesci za ključeve koji su uređaji za daljinsko upravljanje; fluorescentni ekrani; naočare.

Klasa 36: Usluge osiguranja; usluge posredovanja u osiguranju; usluge putnog osiguranja; procjena rizika osiguranja; finansijske usluge; usluge trgovanja valutama; usluge mjenjačnica; usluge posredovanja u prometu nepokretnosti; usluge finansijskog posredovanja; usluge finansijskog upravljanja; bankarske usluge; usluge obrade plaćanja; usluge finansijske razmjene; usluge finansijskog investiranja; usluge vođenja finansijske evidencije; usluge elektronskog transfera sredstava; usluge zamjene valuta; usluge elektronskog plaćanja; finansijske usluge koje se pružaju putem telefona i interneta ili drugih elektronskih sredstava; finansijske usluge u vezi sa bankarskim karticama, kreditnim karticama, debitnim karticama, pretplatnim karticama, isplatom gotovine, verifikacijom čeka i unovčenjem čekova; usluge obrade plaćanja bankarskim karticama, usluge obrade plaćanja kreditnim karticama, usluge obrade plaćanja debitnim karticama, usluge obrade plaćanja pretplatnim karticama, usluge obrade plaćanja platnim karticama, usluge obrade plaćanja gotovinom, usluge verifikacije čekova i usluge unovčavanja čekova; usluge obrade elektronskih gotovinskih transakcija; usluge obrade finansijskog plaćanja za podršku maloprodajnim uslugama koje se pružaju putem interneta, mreža ili drugih elektronskih sredstava koristeći elektronski digitalizovane informacije; usluge ovjere autentičnosti i verifikacije platnih transakcija; usluge autorizacije i poravnanja plaćanja; usluge verifikacija kreditnih i debitnih kartica; izdavanje i otkup putničkih čekova i putnih vaučera; usluge elektronskog bankarstva; usluge onlajn bankarstva; usluge kućnog bankarstva; usluge finansijskog informisanja; usluge finansijskog savjetovanja; usluge automatizovanih brojača novca; usluge prodajnih mjesta i mjesta za vršenje transakcija; usluge finansijskog kliringa; usluge plaćanja računa koje se pružaju putem veb stranica; usluge finansijske analize; usluge izdavanja kreditnih kartica; usluge finansiranja; usluge istrage u vezi sa kreditnim karticama; usluge finansijske procjene (osiguranje, bankarstvo, nekretnine); usluge procjene nakita; usluge posredovanja; usluge davanja garancija; usluge prikupljanja sredstava u dobrotvorne svrhe; usluge ekonomskog starateljstva; usluge zalagaonica; usluge davanja rabata drugim stranama putem korišćenja članskih karata; usluge kapitalnih investicija; usluge zajmova (finansiranje); usluge pružanja finansijskih informacija putem veb stranice; usluge savjetovanja u osiguranju; usluge investiranja fondova; usluge finansijskog sponzorstva; usluge finansijskog istraživanja; usluge grupnog finansiranja; usluge plaćanja putem elektronskog novčanika; usluge procjene vrijednosti umjetničkih djela; usluge upravljanja nepokretnostima; usluge carinskog posredovanja.

(210) **Ž-2021-152**

(220) 05.04.2021.

(731) Wind River Sales & Distribution Company, LLC, 4792 Potato House Court, 27893, Wilson, North Carolina, US

(540)

KENTUCKY SELECT

(550) I

(740) Jasna Jusić, Marka Radovića 37, 1. sprat, stan br. 4., 81000, Podgorica

(511) Klasa 34: Cigarete.

(210) **Ž-2021-166**

(220) 09.04.2021.

(731) HEMOFARM A.D. farmaceutsko-hemijska industrija Vršac, Beogradski put bb, 26300, Vršac, RS

(540)

MYCOLAK

(550) I

(740) AOD MSA IP - Milojević Sekulić Advokati, Karađorđeva 65, 11000, Beograd

(511) Klasa 5: Farmaceutski proizvodi.

(210) **Ž-2021-213**

(220) 29.04.2021.

(731) ASIA SYMBOL CHINA HOLDINGS LIMITED, 21/F, China Building No. 29 Queen's Road Central, Hong Kong, HK

(540)

BOARD *One*

(550) I

(740) Jasna Jusić, Marka Radovića 37, 1. sprat, stan br. 4., 81000, Podgorica

(511) Klasa 16: Papir, karton i pribor za pisanje, papir za štampanje; papir za pisanje i crtanje, papir za pisaće mašine, bijela ljepenka [karton], papir za razglednice, svileni papir, svileni papir za kopiranje, papir za faksimil, papir za pisma, blokovi za bilješke, uložni papirni listovi, bilježnice, bilježnice za skiciranje, koverta, knjiga salda/računovodstvene knjige, papir sa crtama, džepne knjige, papirnati podsjetnici; papir i materijali za umotavanje i pakovanje; papirne maramice.

(210) **Ž-2021-221**

(220) 12.05.2021.

(731) Hard Rock Limited, 26 New Street, St.Helier, Jersey JE2 3RA, Channel Islands, GB

(540)

LIVE GREATNESS

(550) I

(740) Jasna Jusić, Marka Radovića 37, 1. sprat, stan br. 4., 81000, Podgorica

(511) Klasa 35: Usluge oglašavanja, promocije i marketinga u vidu podizanja svijesti o brendu za prikupljanje sredstava, mjesta za zabavu, maloprodajnih objekata, restorana, hotela i svih aspekata kazina i onlajn igara; poslovno upravljanje, organizacija i administracija; kancelarijski poslovi.

(210) **Ž-2021-228**

(220) 19.05.2021.

(731) Basilea Pharmaceutica AG, Grenzacherstrasse 487, 4005, Basel, CH

(540)



(550) I

(740) AOD "Ćupić", Bulevar Džordža Vašingtona 79, 81000, Podgorica

(511) Klasa 5: Farmaceutski preparati i supstance, naime fungicidi.

(210) **Ž-2021-230**

(220) 20.05.2021.

(300) Br.018365971 EUIPO od 30.12.2020.godine

(731) Prizren Commerce Group Sh.P.K., Lubizhde pn., 20000 , Prizren, Kosovo, RS

(540)

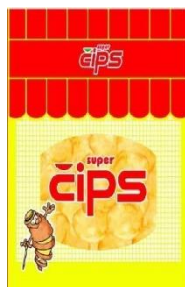

(550) I

(740) AOD "Ćupić", Bulevar Džordža Vašingtona 79, 81000, Podgorica

(511) Klasa 29: Čips od banane; Čips od soje; Čips od soje; Čips od juke; Čips od juke; Čips [prženi krompiri]; Čips [kriške voća]; Zamrznuti pomfrit; Kriške voća; Čips [prženi krompiri]; Čips od kasave; Čips od jabuka; Čips od povrća; Pomfrit; Čips od ljubičastog batata; Niskomasni čips od krompira; Grickalice od krompira; Grickalice od krompira; Voćne grickalice; Grickalice na bazi krompira; Grickalice na bazi povrća; Grickalice na bazi povrća; Čips od krompira kao grickalica.

Klasa 30: Takas čips; Čips od maslaca; Čips od kozica/škampa; Kukuruzni čips; Čips od lepinje; Tortilja čips; Čips od riže; Čips na bazi žitarica; Čips na bazi brašna; Pahuljice od sušenih žitarica; Kukuruzni čips s ukusom povrća; Grickalice na bazi žitarica; Tortilja grickalice; Grickalice od riže; Grickalice od kreker tosta; Grickalice na bazi žitarica; Grickalice od naduvanog kukuruza; Grickalice od riže; Grickalice od kukuruza; Grickalice od krompirovog brašna; Grickalice od krompirovog brašna; Arome za grickalice [osim esencijalnih ulja].

Klasa 35: Veleprodajne usluge koje se odnose na prehrambene proizvode; Maloprodajne usluge koje se odnose na prehrambene proizvode; Maloprodajne usluge koje se odnose na poslastice.

(210) **Ž-2021-249**

(220) 03.06.2021.

(731) Terme di Crodo Srl, Via Roberto Bracco 6, 20159, Milano, IT

(540)



(550) I

(740) AOD MSA IP - Milojević Sekulić Advokati, Karađorđeva 65, 11000, Beograd

(511) Klasa 32: Bezalkoholna pića; mineralne i sodne vode; voćni napici i voćni sokovi; vode (pića); gazirana pića sa ukusima; bezalkoholna pića sa ukusom voća; limunade; gazirani sokovi; osvežavajuća bezalkoholna pića; sirupi i drugi bezalkoholni preparati za pravljenje napitaka.

(210) **Ž-2021-251**

(220) 03.06.2021.

(731) Terme di Crodo Srl, Via Roberto Bracco 6, 20159, Milano, IT

(540)



(550) I

(740) AOD MSA IP - Milojević Sekulić Advokati, Karađorđeva 65, 11000, Beograd

(511) Klasa 32: Bezalkoholna pića; mineralne i sodne vode; voćni napici i voćni sokovi; vode (pića); gazirana pića sa ukusima; bezalkoholna pića sa ukusom voća; limunade; gazirani sokovi; osvežavajuća bezalkoholna pića; sirupi i drugi bezalkoholni preparati za pravljenje napitaka.

(210) **Ž-2021-254**

(220) 03.06.2021.

(731) Church & Dwight Co., Inc., 500 Charles Ewing Boulevard, 08628, EWING, New Jersey, US

(540)

BATISTE

(550) I

(740) Miladin Popović, Đoka Miraševića 21/III, Podgorica

(511) Klasa 3: Nemedicinski toaletni preparati; kozmetika; paste za zube; parfemi i mirisi; preparati za njegu kože; preparati za njegu kose; šampon; sapun.

(210) **Ž-2021-260**

(220) 07.06.2021.

(731) Chips Way d.o.o., Milutina Mandića bb, 32000, Čačak, Srbija, RS

(540)



(550) I

(740) Božidar S. Radulović, Baku 30/5, 81000, Podgorica

(511) Klasa 29: Grickalice na bazi krompira; čips.

(210) **Ž-2021-261**

(220) 07.06.2021.

(731) Unilever IP Holdings B.V., Weena 455, 3013 AL, Rotterdam, NL

(540)



(550) I

(740) Miladin Popović, Đoka Miraševića 21/III, Podgorica

(511) Klasa 3: Sapun; sapun za izbjeljivanje tekstila; preparati za čišćenje, poliranje, ribanje i abrazivni preparati; parfimerija; etarska ulja; dezodoransi i preparati protiv znojenja; preparati za njegu kose; šamponi i regeneratori za kosu; boje za kosu; proizvodi za stilizovanje kose; nemedicinski preparati za ličnu higijenu; preparati za kupanje i tuširanje; preparati za njegu kože; ulja, kreme i losioni za kožu; preparati za brijanje; preparati za upotrebu pre brijanja i posle brijanja; kolonjska voda; preparati za depilaciju; preparati za tamnjenje kože i zaštitu od sunca; kozmetika; šminka i preparati za uklanjanje šminke; žele od petroleja; preparati za njegu usana; talk puderi; pamučna vuna za kozmetičku upotrebu; vatirani štapići za kozmetičke svrhe; jastučići, ubrusi ili maramice impregnirani ili navlaženi ličnim losionom za čišćenje ili kozmetičkim losionima; kozmetičke maske, pakovanja za njegu lica; vlažni ili impregnirani jastučići, ubrusi ili maramice; preparati za pranje voća i povrća; deterdženti; preparati i supstance, sve za upotrebu u perionicama; preparati za omekšavanje tkanina, omekšivači za veš; preparati za izbjeljivanje; preparati za pranje sudova; preparati za uklanjanje mrlja; preparati za ručno pranje odjeće i tekstila; štirak za pranje veša; maramice natopljene preparatima i supstancama za čišćenje i poliranje; osvježivači vazduha; sredstva za dezodorisanje vazduha.

Klasa 5: Preparati za dezinfekciju ruku; farmaceutski preparati; antiseptici; dezinfekciona sredstva za higijenu i sanitarnu upotrebu; dezinfekcijska sredstva za pranje voća i povrća; sanitarni preparati za upotrebu u domaćinstvu; antibakterijski preparati za upotrebu u domaćinstvu; preparati za uništavanje štetočina, insekata i životinjskih štetočina; fungicidi; germicidi; baktericidi; parazitocidi; algicidi; insekticidi; herbicidi; dezodoransi (ne za ličnu upotrebu); preparati za osvježavanje vazduha; repelenti za insekte; zubarski vosak; zavoji, flasteri i materijali za previjanje; medicinski sapun; medicinski preparati za kožu i kosu; medicinski preparati za usne; preparati za liječenje i/ili ublažavanje opekotina od sunca; naftni žele (vazelin) za medicinsku upotrebu; dijetetske supstance prilagođene za medicinsku upotrebu; biljni preparati za medicinsku upotrebu; biljni suplementi i biljni ekstrakti; medicinski biljni napici; vitamini, minerali, dodaci ishrani.

(210) **Ž-2021-266**

(220) 09.06.2021.

(731) International Foodstuffs Co. L.L.C., Post Box No 4115, Sharjah, AE

(540)

Allegro

(550) I

(740) Miladin Popović, Đoka Miraševića 21/III, Podgorica

(511) Klasa 29: Jestiva ulja, jestive masti, margarin, maslac, supa (preparati od supe sa povrćem; preparati za pripremanje supe), mliječni proizvodi, mliječni šejkovi, meso, riba, živina i divljač, mesni ekstrakti, konzervisano, sušeno i kuvano voće i povrće, slatka pavlaka, želei, džemovi, kompoti, jaja, (pahuljice od krompira; niskokalorični čips od krompira; uštipci, krofne od krompira), čips od krompira i listići od krompira, konzervisano sočivo, konzervisan pasulj, konzervisan grašak, konzervisane pečurke, konzervisani kikiriki i sve vrste prerađenog zrnevlja. Klasa 30: Tjestenina; makaroni; rezanci; instant rezanci; špageti; rezanci za supu; kvasac; prašak za pecivo, prelive za salate; majonez; sirće; kečap i sosevi (dodaci hrani); smrznuto tijesto; smrznute parate; sladoled; smrznuti voćni dezerti; ledene poslastice; hleb; slatka peciva; melasa; so; senf; brašno od žitarica; začini, prehrambeni napitci (na bazi žitarica i biljni); sosovi za meso [umaci]; biljni čaj; med.

(210) **Ž-2021-269**

(220) 10.06.2021.

(731) HELLENIC FUELS AND LUBRICANTS SINGLE MEMBER INDUSTRIAL AND COMMERCIAL SOCIETE ANONYME, also trading as "EKO ABEE", 8A Cheimarras street, 15125, Marousi, GR

(540)



(550) I

(740) Jasna Jusić, Marka Radovića 37, 1. sprat, stan br. 4., Podgorica

(511) Klasa 1: Hemikalije koje se koriste u industriji, nauci i fotografiji, kao i poljoprivredi, hortikulturi i šumarstvu; neprerađene vještačke smole, neprerađene plastične mase; đubriva; jedinjenja za gašenje požara; preparati za kaljenje i lemljenje; hemijske supstance za očuvanje namirnica; supstance za štavljenje; lijepkovi koji se koriste u industriji; hemijski aditivi za upotrebu u proizvodnji maziva; hemijski aditivi; hemijski aditivi za maziva; deterđentni aditivi za maziva; naftni derivati; naftni raspršivači; katalizatori pucanja nafte; hemijski dodaci za naftu; deterđentni aditivi za benzin (petrolej); hemijski aditivi za ulja za grijanje; hemijski proizvodi dobijeni od nafte; aditivi za navodnjavanje; hemijski preparati za disperziju nafte; aditivi (hemijski) za naftne derivate; magnetne ili silikonske tečnosti za korišćenja u naftnoj industriji; hemijski dodaci tečnostima pri vađenju nafte iz bušotina; hemijski aditivi za dizel goriva; katalizatori za upotrebu u obrađivačkoj naftnoj industriji; hemikalije za primjenu u industriji za preradu nafte; hemikalije za upotrebu u formiranju naftnih bušotina; aditivi za podizanje broja naftnih oktana; polimeri za upotrebu pri bušenju i naftnoj industriji; magnetne ili silikonske tečnosti za upotrebu u transportu čestica materijala sa naftnih izvora; hemijski aditivi za beton naftnih bušotina; smjese za zaptivanje za spriječavanje curenja iz naftnih rezervoara (hemikalije); petrohemijski aditivi za benzin.

Klasa 4: Industrijska ulja i masti; maziva; mješavine za upijanje prašine, vlaženje i vezivanje; goriva (uključujući

motorni benzin) i osvjetljivači; svijeće i fitilji za rasvjetu; ulja za podmazivanje; ulja za turbine; sintetička ulja; mineralna ulja; lubrikantne masti; maziva za automobile; auto maziva za automobilske motore; mazivna ulja za motore motornih vozila; maziva za motorna vozila; višenamjenska maziva; maziva pri bušenju naftnih bušotina; morska ulja; maziva za upotrebu u industrijskim procesima; sintetička maziva; masti; masti za automobile; masti za podmazivanje vozila; mast za kočnice; petrolej; sirova nafta; ulje za rasvjetu; vještački petrolej; tečni naftni gas; petrolejski nusproizvodi; naftni koksi; naftni etar; industrijska lož ulja; naftni gas; ligroin; naftna goriva; goriva dobijena iz sirove nafte; tečni naftni gasovi koji se koriste kod motornih vozila; gasno ulje za grijanje domaćinstava; tečni naftni gasovi koji se koriste za potrebe domaćinstva; tečni naftni gasovi koji se koriste u industrijske svrhe; pojačivači sagorijevanja (naftni derivati); aditivi (ne-hemijski) za naftne derivate; naftni koksi koji se upotrebljava kao gorivo; gasno ulje za industrijsko grijanje; jedinjenja na bazi nafte za upijanje prašine; aditivi (ne-hemijski) za goriva; dizel ulje; mazut; sirova nafta; motorna ulja.

Klasa 7: Priručne mašine, automatske (manipulatori); pumpe za točenje goriva na servisnim stanicama; samopodesavajuće pumpe za gorivo; uređaji za podizanje; mehanizmi za podizanje za vozila; mehanizmi za podizanje za prikolice; instalacije za izvlačenje prašine u cilju čišćenja; nastavci za usisivače za raspršivanje parfema i dezinfekcionih sredstava; mašine za usisavanje za industrijsku upotrebu; automatski samouslužni aparati za prodaju; samopodešavajuće pumpe za gorivo; instalacije za uklanjanje prašine u cilju čišćenja; dizalice (mašine); elektromehaničke mašine za hemijsku industriju; kranovi (aparati za podizanje); pokretne dizalice za mostove; priručni aparati za utovar i istovar; mašine za sortiranje za industriju; mašine za prepadu ulja; instalacije za pranje vozila; ručni alat za mehaničko pokretanje; mašine za čišćenje i aparati za čišćenje, električni; uređaji za čišćenje koji koriste paru; aparati za čišćenje pod visokim pritiskom; aparati za konverziju goriva za motore sa unutrašnjim sagorijevanjem; uređaji za uštedu goriva za motore i mašine; mašine za pranje koje se pokreću novcem; pumpe za podmazivanje; kataliticki pretvarači; aparati za konverziju goriva za motore sa unutrašnjim sagorijevanjem; mašine za transport; mašine i aparati za čišćenje, električni; pneumatski transporter; instalacije za pranje za vozila; vazdušni jastuci kao oprema za pokretanje vozila; pneumatski cijevni vodovi; mašine za katranisanje; instalacije za pranje za vozila; mašine za pranje koje se pokreću novcem; mašine za ispiranje; mašine za presovanje; kompresori (mašine); električni aparati za zavarivanje; aparati za zavarivanje, električni; mašine za pečačenje za industrijsku upotrebu; trake za prenosnike; platforme za utovar; izduvne mašine za kompresiju, izbacivanje i prenos gasova; električni generatori na dizel gorivo; mašine za pumpanje za naftne bušotine; oprema za izvlačenje nafte; alati za izvlačenje nafte; pumpe za naftu za motore za suvozemna vozila; oprema za poljoprivredu, zemljane radove, izgradnju, vađenje nafte i gasa i rudarstvo.

Klasa 12: Vozila; aparati za kretanje po zemlji, vazduhu ili vodi; dizel motori za suvozemna vozila.

Klasa 35: Oglašavanje; poslovno upravljanje; poslovna administracija; kancelarijski poslovi; maloprodajne usluge u vezi sa: hemikalijama koje se upotrebljavaju u industriji, nauci i fotografiji, kao i poljoprivredi, hortikulturi i šumarstvu; neobrađene vještačke smole, neobrađena plastika; đubriva; smjese za gašenje požara; preparati za kaljenje i lemljenje; hemijske supstance za čuvanje hrane; supstance za štavljenje; lijepkovi koji se koriste u industriji; hemijski aditivi za upotrebu u proizvodnji maziva; hemijski aditivi; hemijski aditivi za maziva; deterdžentski aditivi za maziva; naftni derivati; sredstva za raspršivanje nafte; katalizatori za krekovanje nafte; hemijski naftni aditivi; deterdžentski aditivi za gorivo (benzin); hemijski aditivi za ulja za grijanje; hemijski proizvodi koji su derivati nafte; aditivi za proces ubacivanja vade u naftu; hemijski preparati za rasprskivanje nafte; aditivi (hemijski) za naftne proizvode; tečnosti za upotrebu u naftnoj industriji; hemijski aditivi za tečnost za bušotine nafte; hemijski aditivi za dizel goriva; katalizatori koji se upotrebljavaju u industriji obrade nafte; hemikalije koje se upotrebljavaju u rafinerijama nafte; hemikalije koje se upotrebljavaju u formiranju naftnih bušotina; aditivi za podizanje broja oktana u nafti; polimeri za upotrebu u bušenju i naftnoj industriji; tečnosti za upotrebu u prenosu čestica u naftnim bušotinama; hemijski aditivi za cement za naftne bušotine; zaptivne smjese za zaustavljanje curenja iz naftnih cisterni (hemikalije); industrijska ulja i masti; maziva; smjese za upijanje, vlaženje i vezanje prašine; goriva (uključujući motorna goriva) i rasvjetna sredstva; svijeće i fitilji za paljenje; motorna ulja; mazivna ulja; ulja za turbine; sintetička ulja; mineralna ulja; mazivne masti; automobilska maziva; automobilska maziva za motore automobila; nafta; sirova nafta; ulja za osvjetljavanje; vještačka nafta; tečni naftni gas; nusprodukti nafte; naftni koksi; naftni etar; industrijska goriva; naftni gas; ligroin; petrohemijski naftni aditivi; naftni derivati kao goriva; goriva od sirove nafte; tečni naftni gas za upotrebu u motornim vozilima; naftni gas za grijanje; domaćinstva; tečni naftni gas za potrebe domaćinstva; tečni naftni gas za industrijske potrebe; pojačivači sagorijevanja (naftni proizvodi); aditivi (nehemijski) za naftne proizvode; naftni koksi za upotrebu kao gorivo; naftni gas za industrijsko grijanje; smjese za upijanje prašine na bazi nafte; aditivi (nehemijski) za goriva; dizel ulje; mazut; sirova nafta; automatske mašine za upravljanje (manipulatori); pumpe za točenje goriva na benzinskim stanicama; samoregulirajuće pumpe za goriva; aparati za podizanje; mehanizmi za podizanje vozila; mehanizmi za podizanje za prikolice; instalacije za izbacivanje prašine za potrebe čišćenja; dodaci za usisivače za rasprskivanje parfema i dezinfekcionih sredstava; usisnici

za industrijske potrebe; automatske mašine za prodaju; samoregulirajuće pumpe za goriva; instalacije za uklanjanje prašine za potrebe čišćenja; dizalice (mašine); elektromehaničke mašine za hemijsku industriju; kranovi (aparati za dizanje); mostovi sa valjcima; aparati za upravljanje utovarom i istovarom; sortirne mašine za industriju; mašine za rafinisanje nafte; instalacije za pranje vozila; ručni alati, izuzev onih kojima se ručno upravlja; električne mašine i aparati za čišćenje; uređaji za čišćenje parom; uređaji za čišćenje pod visokim pritiskom; aparati za pretvaranje goriva za motore sa unutrašnjim sagorijevanjem; ekonomizatori za motore i pogonske motore; mašine za pranje veša koje rade na kovanice; mazivne pumpe; katalitički konverteri; aparati za pretvaranje goriva za motore sa unutrašnjim sagorijevanjem; mašine za prenos; električne mašine i aparati za čišćenje; pneumatski prenosnici; instalacije za pranje vozila; uređaji sa vazдушnim jastucima za vozila koja se kreću; pokretne trake sa pneumatskim cijevima; mašine za nanošenje katrana; instalacije za pranje vozila; mašine za pranje veša koje rade na kovanice; mašine za ispiranje; mašine za sabijanje; kompresori (masine); električni aparati za varenje; aparati za varenje, električni; mašine za zaptivanje za industrijske potrebe; kaiševi za pokretne trake; platforme za utovarivanje; mašine za duvanje za kompresiju, izduvavanje i prenos gasova; dizelski električni generatori; mašine za pumpanje nafte; naftne bušotine; alati za bušenje nafte; naftne pumpe za kopnena motorna vozila; oprema za vađenje i kopanje nafte i gasa za poljoprivredu, kopanje zemlje, građevinarstvo; vozila; aparati za kretanje kopnom, vazduhom ili vodom; dizel motori za kopnena vozila.

Klasa 37: Protektiranje guma; popravke pumpi; pranje vozila; poliranje; vulkanizacija guma (popravke); bušenje dubokih naftnih ili gasnih bušotina; instalacija, održavanje i popravka mašina; građenje fabrika; instalacija i popravka električnih aparata; instalacija i popravka opreme za grijanje; čišćenje vozila; nadgledanje (upravljanje) gradnje zgrada; popravka i održavanje gorionika; čišćenje i popravka bojlera; podmazivanje vozila; izvlačenje rude; instalacija, popravka i održavanje mašinerije; iznajmljivanje građevinske opreme; iznajmljivanje mašina za pranje rublja; čišćenje vozila; pranje motornih vozila; pranje vozila; poliranje vozila; održavanje vozila; održavanje i popravka vozila; izgradnja i održavanje cjevovoda; servisi za vozila (za sipanje goriva i održavanje); održavanje vozila, servisne stanice (benzinske pumpe), popravka ili održavanje opreme za benzinske pumpe, pružanje informacija u vezi sa popravkom ili održavanjem opreme za benzinske pumpe; pumpanje nafte; servisiranje i popravka naftnih gorionika; izgradnja naftnih cjevovoda; postavljanje naftnih cjevovoda; pumpanje sirove nafte; vađenje nafte; eksploatacija naftnih polja za potrebe vađenja nafte; bušenje sirove nafte; izgradnja i održavanje cjevovoda; vlažno bušenje vode i nafte; ojačavanje naftnih platformi malterom; bušenje nafte i gasa; izgradnja građevina za proizvodnju sirove nafte; izgradnja građevina za čuvanje sirove nafte; izgradnja građevina za prenos sirove nafte; instalacija omota, cjevovoda i cijevi za bušenje nafte.

Klasa 39: Usluge transporta; usluge pakovanja i skladištenja robe; usluge transporta nafte; usluge skladištenja nafte; usluge skladištenje ulja za sagorijevanje; usluge transporta sirove nafte; usluge distribucije nafte; usluge transporta cjevovodima; usluge informisanja u vezi sa transportom nafte.

Klasa 40: Usluge reciklaže đubreta i otpada; usluge prerade otpada; usluge spaljivanja otpada i đubreta; usluge uništavanja otpada i đubreta; usluge dekontaminacije opasnih materija; usluge abrazije; usluge rafinerije; usluge iznajmljivanja kazana; usluge prerade nafte; usluge informisanja u vezi sa preradom materijala; usluge kazandžija; usluge uništavanja otpada i đubreta; usluge prerade nafte; usluge probijanja naftnih izvora; usluge saniranja posledica od izlivanja nafte; usluge prerade naftnih derivata; usluge prerade sirove nafte; usluge prerade nafte; usluge obrade otpadnih ulja; usluge prerade gasa i nafte; usluge savjetovanja u vezi sa postupanjem u slučaju zagađenja nafte; usluge obrada goriva.

Klasa 42: Naučne i tehnološke usluge, kao i usluge istraživanja i projektovanja u vezi sa njima; usluge industrijskih analiza i istraživanja; projektovanje i razvoj računarskog hardvera i softvera; usluge istraživanja nafte; usluge ispitivanje naftnih izvora; usluge istraživanja naftnih polja; usluge analize potapanja nafte; usluge ispitivanja slojeva zemlje koji sadrže naftu; usluge analiza za eksploataciju naftnih polja; naftni slojevi (usluge pripremanja ispitivanja -); slojevi koji sadrže naftu (usluge pripremanja ispitivanja); usluge izrade ispitivanja naftnih polja; usluge istraživanja u cilju otkrivanja nafte; usluge istraživanja i pretraživanja nafte i gasa; usluge geofizičkog istraživanja za naftnu industriju; analitičke usluge vezane za istraživanje naftnih polja; usluge analize i ispitivanja vezane za naftnu industriju; usluge analize i ispitivanja u oblasti istraživanja nafte; usluge analize i ispitivanja vezane za istraživanja nafte; usluge sprovođenja studija izvodljivosti koje su vezane za istraživanje naftnih polja; usluge sprovođenja studija izvodljivosti koje su vezane za eksploataciju naftnih polja; usluge geofizičkih istraživanja za industrije nafte, gasa i rudarsku industriju; usluge sprovođenja tumačenja snimaka magnetne rezonance i analiza za naftnu industriju.

(210) **Ž-2021-276**

(220) 23.06.2021.

(731) Rivian IP Holdings, LLC 13250 N. Haggerty Road, Plymouth Michigan 48170, US

(540)

RIVIAN

(550) I

(740) Jasna Jusić, Marka Radovića 37, 1. sprat, stan br. 4., Podgorica

(511) Klasa 7: Mašine, mašinski alati, alati na pogon; motori i pogonske mašine, osim za kopnena vozila; mašinske spojnice i transmisioni elementi, osim za kopnena vozila; poljoprivredne sprave, osim alata kojima se upravlja ručno; inkubatori za jaja; samouslužni automati za prodaju; mašine za ravnanje karoserije i okvira vozila i njihovi strukturalni zamjenski djelovi; distributeri za vozila; vazdušni filteri za motore i pogonske mašine; cilindri motora za vozila; generatori za kopnena vozila; uređaji za paljenje za motore kopnenih vozila; dodaci za vozila, naime kašike i noževi za hvatanje i pomijeranje zemlje i labavih predmeta; pneumatski i hidraulični kompresori za vozila; djelovi kopnenih vozila, naime žice za svječiće; pumpe za ulje za kopnena vozila; hederi kao dio izduvnog sistema vozila; pumpe za gorivo za kopnena vozila; pumpe za vodu za kopnena vozila; djelovi za vozila, i to pogonski ventil za karburatore; djelovi za vozila, odnosno poklopci bregastih osovina; djelovi vozila, naime usisni razvodnici; djelovi za vozila, naime, štitnici bregaste osovine motora; djelovi za vozila, naime, kućišta motora; djelovi za vozila, naime ručice za balansiranje; djelovi vozila, naime potisne šipke; djelovi za vozila, naime rashlađivači ulja; djelovi za vozila, naime odušak bloka motora; djelovi vozila, naime čepovi i poklopci rezervoara za ulje; djelovi za vozila, naime rezervoari za ulje; prigušivači zvuka kao dio izduvnog sistema vozila; djelovi motora sa unutrašnjim sagorijevanjem za kopnena vozila, naime klipnjače; mehanički djelovi motora za kopnena vozila; šipke za mjerenje ulja za vozila; zupčasti kaiševi za motore za kopnena vozila; pumpe za gorivo za motore kopnenih vozila; alternatori za kopnena vozila; generatori električne energije koji se takođe mogu koristiti kao električni motori za vozila; djelovi za vozila, naime karburatori; djelovi za ubrizgavanje goriva za motore kopnenih vozila i plovila; vazdušni kompresori za vozila; cilindri motora za kopnena vozila; motori za vjetrobanske brisače za plovila ili kopnena vozila; djelovi motora vozila, naime vazdušni hladnjaci i njihovi sastavni djelovi; djelovi motora za vozila, naime interkuleri; žice za paljenje motornih vozila; izduvne cijevi za kopnena vozila; katalitički pretvarači za izduvne sisteme vozila; elektronsko paljenje za vozila; metalni dihtunzi za motore vozila; filteri za gorivo za motore vozila; bregaste osovine za motorna vozila; radijatori za vozila.

Klasa 9: Naučni, istraživački, navigacioni, geodetski, fotografski, kinematografski, audiovizuelni, optički, uređaji i instrumenti za vaganje, mjerenje, signalizaciju, otkrivanje, ispitivanje, inspekciju, spašavanje i podučavanje; Uređaji i instrumenti za provođenje, prekid, transformisanje, akumuliranje, regulaciju ili kontrolu distribucije ili upotrebe električne energije; Uređaji i instrumenti za snimanje, prenos, reprodukciju ili obradu zvuka, slika ili podataka; Podaci koji su snimljeni i koji se mogu preuzeti, računarski softver, prazni digitalni ili analogni mediji za snimanje i skladištenje; Mehanizmi za aparate koji se pokreću kovanim novcem; Registar kase, Uređaji za računanje; Računari i računarski periferni uređaji; Ronilačka odijela, ronilačke maske, čepići za uši za ronioce, kopče za nos za ronioce i plivače, rukavice za ronioce, aparati za disanje za podvodno plivanje; Uređaji za gašenje požara; Interfejsi za računare; računarski programi za dizajn korisničkog interfejsa; bežično povezani električni baterijski uređaji sa ugrađenim daljinski ažuriranim softverom i firmverom za skladištenje i pražnjenje uskladištene električne energije za upotrebu u mjestima stanovanja i zgradama; bežično povezani električni baterijski uređaji sa ugrađenim softverom i firmverom koji se može nadograditi na daljinu za skladištenje i pražnjenje uskladištene električne energije koja se isporučuje iz ili u električnu mrežu ili drugi izvor proizvodnje električne energije za stabilizaciju i ispunjavanje potreba za električnom energijom i ciljeva korišćenja; računarski softver za praćenje, optimizaciju i regulisanje skladištenja i pražnjenja uskladištene energije u i iz takvih bežično povezanih električnih baterijskih uređaja; baterije za snabdijevanje električnom energijom motora za električna vozila; zidni električni konektori za punjenje električnih vozila; mobilni priključni električni konektori za punjenje električnih vozila; softver za preuzimanje u obliku mobilne aplikacije za praćenje punjenja električnog vozila i statusa vozila i daljinsko upravljanje vozilima; softver za preuzimanje u obliku softvera operativnog sistema vozila; navigacijski uređaji za vozila [na brodskim računarima]; lokator vozila i uređaj za

oporavak programiran za upotrebu sistema globalnog pozicioniranja (GPS) i ćelijskih telekomunikacija; radio uređaji za vozila; protivprovalni alarmi; punjači za baterije za upotrebu sa baterijama u vozilu; tempomat za motorna vozila; oprema za zaštitu vozila, naime, elektronski monitori vibracija, udara, kretanja, ugla, temperature i napona; sigurnosna oprema za vozila, odnosno sistem za nadzor u vozilu koji se sastoji od kamera i monitora za izlaganje i uklanjanje mrtvih tačaka sa obje strane vozila; bežični primopredajnici sa tehnologijom prikupljanja i prikazivanja za status i praćenje svih tipova vozila u lokalnom okruženju; baterije, električne, za vozila; oprema za zaštitu vozila, naime, elektronski monitori pritiska u gumama; oprema za zaštitu vozila, naime, rezervni (back-up) senzori i kamere; jedinice za balansiranje guma za kopnena vozila; sistem za ulazak bez ključa i sistem prekidača za paljenje bez ključa za automobilska vozila koji se sastoje od mikroprocesora, elektronskog prijemnika signala i privjeska za ključeve sa elektronskim transponderom signala; brzinomjeri za vozila; radarski detektori predmeta za upotrebu na vozilima; GPS senzor na vozilu za određivanje brzine kretanja vozila; punjači za baterije za mobilne telefone za upotrebu u vozilima; djelovi motora za vozila, naime termostati; audio oprema za vozila, naime stereo uređaji, zvučnici, pojačala, ekvilajzeri, krossoveri i kućišta zvučnika; bežični zvučnici; audio zvučnici; stereo; prenosni računarski softver za kontrolu audio uređaja; USB priključci za punjenje za upotrebu u vozilima; električne brave za vozila; Kamere za zadnji dio za vozila; kontrole klime u vozilu; bežični kontroleri za daljinsko nadgledanje i upravljanje funkcijom i statusom drugih električnih, elektronskih i mehaničkih uređaja ili sistema, naime sistema baterija, zaštite, osvjetljenja, praćenja i zaštite; starteri za daljinsko upravljanje za vozila; sistem za lociranje, praćenje i bezbjednost vozila koji se sastoji od antene i radio predajnika koji se smještaju u vozilo; regulatori napona u vozilima; audio oprema za vozila, naime zvučnici za automobilske audio sisteme; navigacioni instrumenti za vozila [brodski računari]; električni konektori motornog vozila do prikolice; baterije za vozila; električni uređaji, naime, stanice za punjenje električnih vozila; kompjuterizovani analizatori motora vozila; produžni kablovi za upotrebu u vozilima; adapteri za napajanje za upotrebu u vozilima; električni kablovi za upotrebu u vozilima; akumulatori, električni, za vozila; termostati za vozila; automatski indikatori niskog pritiska u gumama vozila; brojila kilometraže za vozila; daljinski upravljači za upravljanje alarmima u vozilu; Posude za mjerenje; Kašike za mjerenje; softver za preuzimanje koji se odnosi na upravljanje voznim parkom; softver za preuzimanje za upravljanje nabavkom, finansiranjem, zakupom, osiguranjem, sigurnošću, zaštitom i dijagnostikom vozila; električni adapteri; poklopci električnih adaptera otporni na vremenske uslove.

Klasa 11: Farovi za vodu; abažuri; reflektori za vozila koja izlaze na tržište; svjetla za vozila; zadnja svjetla za vozila koja izlaze na tržište; kočiona svjetla za vozila koja izlaze na tržište; uređaji za osvjetljenje organskih svjetlosnih dioda (OLED) i svjetlosne diode (LED); uređaji za osvjetljenje za vozila; filteri za vazduh za klima uređaje u putničkim kabinama; djelovi za sistem grijanja i klimatizacije, naime jezgra grijača i hladnjaci gasa za vozila; aparati za odmrzavanje za vozila; svjetlosne šipke za vozila; klima uređaji za vozila; sistem za kontrolu klime u vozulu za grijanje, ventilaciju i klimatizaciju; reflektori za vozila; usmjeravajući reflektori za vozila; instalacije za klimatizaciju vozila; uređaji za grijanje za vozila; grijači za vozila; električna kuvala za vodu; Prenosivi šporeti; Sudopere; lampe za šatore; indukcione ploče za kuvanje; raspršivači za slavine.

Klasa 12: Vozila; uređaji za kretanje kopnom, vazduhom ili vodom; kopnena vozila i njihovi djelovi i oprema, naime strukturni djelovi i komponente pogonskog sklopa u obliku elektromotora, mjenjača i osovina; karoserije motornih vozila; mreže za prtljag za vozila; ugrađeni pokrivači za vozila; lanci protiv klizanja za vozila; flasteri za popravku guma na vozilima; pumpe za naduvavanje guma za vozila; unutrašnji ukrasi automobila; unutrašnje obloge automobila; prilagođeni enterijeri od kože za vozila; okviri registarskih tablica; držači registarskih tablica; presvlake za vozila; električna kopnena vozila; djelovi za električna vozila, naime motori; djelovi za električna vozila, naime retrovizori, brisači i zadnja vrata; potpuno baterijsko električno vozilo visokih performansi; sjedišta u vozilu; glavčine točkova vozila; točkovi vozila; presvlake, ugrađene navlake za vozila; upravljači za vozila; motori za kopnena vozila; krovni nosači, amortizeri, opruge, šipke stabilizatora i ogibljenja, sve za vozila; obloge za karoserije vozila; kočione čeljusti za kopnena vozila; ugrađeni pokrivači sjedišta za vozila; nosači motora za vozila; unaprijed dizajnirani vinilni omoti za vozila posebno prilagođeni vozilima; djelovi vozila, naime crijeva servo upravljača; oznake za vozila; jastuci za sjedišta u vozilu; sklopovi glavčine točka vozila; nosači skija za vozila; ogleдалa za vozila, odnosno retrovizori; zupčanici za vožnju unazad za kopnena vozila; kuke posebno dizajnirane za upotrebu u vozilima za držanje pribora za vozila; vjetrobranska stakla za vozila; uređaji protiv krađe za vozila; guma za vozila; cijevi za gume za vozila; pumpe za naduvavanje guma; plastični djelovi za vozila, naime, spoljna i unutrašnja automobilska ekstrudirana plastična dekorativna i zaštitna obloga; kopnena vozila, i to električni automobili, kamioni i terenci (SUV); polu-ugrađeni pokrivači za vozila; kompresori vazduha za kočnice za kopnena vozila; kočioni vazdušni cilindri za kopnena vozila; haube za vozila; šasije za motorna vozila; štitnici sjedišta u vozilu; strukturni djelovi za popravku za kamione i druga

motorna vozila; mehanizam pogonskog sklopa vozila koji se sastoji od kvačila, mjenjača, pogonskog vratila i diferencijala; gornji poklopci mjenjača za kopnena vozila; montažne ploče za prenos na kopnenim vozilima; kutije za prenos kopnenih vozila; vučne rešetke za vozila; blatobrani za vozila; stepenice za pričvršćivanje na kopnena vozila; šipke za vuču vozila; naplatci točkova vozila i njihovi strukturni djelovi; sva terenska vozila (ATV); senzori za kopnena vozila, naime, senzori zakretnog momenta električnog servo upravljača, koji se prodaju kao komponenta sistema servo upravljača; naplatci na točkovima vozila; mjenjačke kutije za kopnena vozila; kočnice za vozila; karoserije vozila; prenosni mehanizmi za kopnena vozila; djelovi za vozila, naime vjetrobrani; djelovi za vozila, naime štitnici za sunce; djelovi za vozila, naime, upravljačke ruke; djelovi za vozila, naime kuglični zglobovi; djelovi vozila, naime podupirači; djelovi vozila, naime zglobovi sa konstantnom brzinom; stabiljke ventila za gume vozila; djelovi kopnenih vozila, naime, diferencijali; štitnici haube kao strukturni djelovi vozila; pogonske osovine za kopnena vozila; kočioni vodovi za vozila; kočioni bubnjevi za kopnena vozila; djelovi vješanja kod kopnenih vozila, naime lisnate opruge; djelovi vješanja kod kopnenih vozila, naime namotajne opruge; metlice brisača vjetrobranskog stakla za vozila; hidraulični krugovi za vozila; djelovi vješanja kod kopnenih vozila, naime ekvilajzeri; pločice disk kočnica za vozila; držači za čaše za upotrebu u vozilima; prenos kopnenih vozila i njihovi rezervni djelovi; pojasevi za prenos kopnenih vozila; sistemi vješanja za kopnena vozila; ležaj točka za kopnena vozila; stakleni prozor za vozila; protivprovalni alarmi za vozila; oprema za kočnice za vozila; stalci za bicikle za vozila; kompleti osovinskih manžetni za upotrebu sa kopnenim vozilima; osovinski ležajevi za kopnena vozila; disk kočnice za kopnena vozila; kontejneri za skladištenje krovnih nosača za kopnena vozila; sportska terenska vozila; vazdušni jastuci za vozila; prozori vozila; sigurnosni pojasevi za upotrebu u vozilima; ventili za gume vozila; sirene za vozila; djelovi kopnenih vozila, naime pogonski remeni; kvačila za kopnena vozila; ugrađeni pokrivači za automobile i kamione u svrhu zaštite od vremenskih nepogoda i atmosferskih uticaja; nasloni za glavu za vozila; vazdušni jastuci na naduvavanje za upotrebu u vozilima za sprečavanje povreda u nesrećama; lanci za vožnju za kopnena vozila; dodatna oprema za automobile, naime torbe, mreže i ležišta kao organizeri u automobilu posebno prilagođeni za ugradnju u vozila; sigurnosni pojasevi za sjedišta u vozilu; kočne obloge za kopnena vozila; djelovi za kopnena vozila, naime osovine; djelovi kopnenih vozila, odnosno pogonski zupčanici; metalni djelovi za vozila, naime automobilske spoljne i unutrašnje metalne ukrasne i zaštitne obloge; električna vozila, naime automobili, kamioni i terenci (SUV); bicikli; rezervni alarmi za upozorenja za vozila; diskovi za točkove za vozila; brave za motore; alarmni sistemi za motorna vozila; upravljačke jedinice za kopnena vozila i njihovi djelovi; spojleri za vozila; stepenici za ulaz u vozila; vazdušni jastuci; odbojnici za automobile; nosači tereta i prtljaga za krovne nosače vozila; ugrađeni pokrivači vozila; djelovi za kopnena vozila, naime stepenici za ulaz; djelovi kopnenih vozila, naime zaštitnici od blata; djelovi kopnenih vozila, naime, bokobrani; djelovi vozila, naime amortizeri; vrata za vozila; poluge smjernika za vozila; poklopci poklopaca za gorivo za kopnena vozila; pokrivači registarskih tablica vozila; paneli vrata za vozila; krovni šatori prilagođeni za upotrebu na vozilima; djelovi za vozila za rekreaciju, naime jedinice za kuanje i sudopere; djelovi za vozila, naime strukturna kućišta za smještaj jedinica za kuanje, sudopere i jedinice za odlaganje; automobilski strukturni djelovi, naime samoljepljivi rezervoari za skladištenje vode; Konstrukcijski djelovi automobila, naime gepeci, jedinice za utovar i skladištenje; jedinice za skladištenje tereta posebno prilagođene za kamione i terence (SUV); ugrađene obloge za teretne prostore za vozila.

Klasa 35: Oglašavanje; vođenje posla; poslovno upravljanje; kancelarijski poslovi; rad sistema električnih baterija koji se sastoje od bežično povezanih električnih baterijskih uređaja sa ugrađenim softverom i firmverom koji se može nadograditi na daljinu i pratećim softverom za skladištenje i pražnjenje uskladištene električne energije za druge, u poslovne svrhe, i usluge poslovnog savjetovanja s tim u vezi; zastupništva u oblasti kopnenih vozila i vozila; maloprodajne radnje, outlet prodavnice i "pop-up" prodavnice u oblastima kopnenih vozila i vozila; usluge poslovnog savjetovanja, naime, pružanje pomoći u izradi poslovnih strategija; konsultacije u oblasti energetske efikasnosti u vezi sa solarnom i obnovljivom energijom; pružanje konsultantskih i savjetodavnih usluga kupcima u vezi sa kupovinom kopnenih vozila; pružanje usluge onlajn informativnog imenika koja sadrži informacije o vozilima i stanicama za punjenje; usluge upravljanja gorivom za vozne parkove; usluge upravljanja voznim parkom u vidu praćenja vozila voznog parka u komercijalne svrhe.

Klasa 36: Usluge osiguranja; finansijski poslovi; monetarni poslovi; poslovi vezi sa nekretninama; usluge nosioca osiguranja; finansijske usluge; usluge vezane za nekretnine, naime iznajmljivanje i upravljanje industrijskom svojinom za druge.

Klasa 37: Građevinske usluge; usluge ugradnje i popravke; vađenje rude, bušenje nafte i gasa; instalacija, održavanje i popravka i nadogradnja bežično povezanih električnih baterijskih uređaja i s tim u vezi konsalting za skladištenje i pražnjenje uskladištene električne energije radi stabilizacije i zadovoljavanja potreba za električnom energijom i ciljeva upotrebe; pružanje usluga održavanja i popravki vozila; konsultacije o popravci vozila; konsultacije o održavanju vozila; punjenje akumulatora u vozilu; usluge prilagođavanja vozila, naime, izrada vozila po mjeri; usluge stanica za punjenje vozila; popravka i održavanje vozila; ukrašavanje vozila; servisne stanice za vozila; farbanje vozila; usluge stanica za punjenje električnih vozila; usluge upravljanja voznim parkom u vidu održavanja voznih parkova; usluge hitne pomoći na putu, naime, odgovaranje na pozive za pomoć na putu, zamjena probušene gume, hitno punjenje akumulatora; Građevinarstvo; popravka; usluge ugradnje; dizajn, razvoj i proizvodnja specijalizovanih električnih automobilskih vozila; održavanje, servis i popravka specijalizovanih električnih automobilskih vozila.

Klasa 39: Transportne usluge; pakovanje i skladištenje robe; organizovanje putovanja; lizing motornih vozila; usluge dijeljenja automobila; usluge dijeljenja vožnje; prevoz i skladištenje vozila; iznajmljivanje vozila; usluge vožnje vozilima; vuča vozila; usluge iznajmljivanja vozila; rezervisanje najma automobila; usluge pomoći na putu, naime usluge vuče, usluge vitla i isporuke ključeva; planiranje rute putanja.

Klasa 40: Obrada materijala; Recikliranje smeća i otpadaka; Prečišćavanje vazduha i obrada vode; Usluge štampanja; Konzerviranje hrane i pića; davanje u zakup bežično povezanih električnih baterijskih uređaja sa ugrađenim daljinski ažuriranim softverom i firmverom za skladištenje i pražnjenje uskladištene električne energije za stabilizaciju i ispunjavanje zahtjeva za električnom energijom i ciljevima korišćenja; akrilna završna obrada vozila.

Klasa 41: Obrazovanje; pružanje obuke; razonoda; sportske i kulturne aktivnosti; obrazovne usluge, naime, obuka u oblastima dizajna, razvoja, proizvodnje, održavanja, servisa i popravke vozila; organizovanje i izvođenje tura sa vodičem u vidu putničkih izleta i drumskih putovanja kopnenim vozilima, čamcima, biciklima i pješice; razonoda u vidu iskustava probne vožnje vozila; Obrazovanje; pružanje obuke; zabava; sportske i kulturne aktivnosti; obrazovne usluge, naime, obuka u oblastima dizajna, razvoja, proizvodnje, održavanja, servisa i opravke specijalnih električnih automobilskih vozila.

Klasa 42: Naučne i tehnološke usluge i istraživanje i dizajn u vezi sa istim; usluge industrijske analize, industrijskog istraživanja i industrijskog dizajna; usluge kontrole kvaliteta i utvrđivanje autentičnosti; dizajn i razvoj računarskog hardvera i softvera; praćenje vozila kako bi se obezbijedio njihov pravilni rad; daljinsko praćenje rada, performansi i efikasnost električnih vozila; obezbjeđivanje softvera koji se ne može preuzeti sa interneta koji se koristi za prediktivnu analizu održavanja i punjenja električnih vozila, i prediktivnu analizu potreba potrošača; usluge inženjerskog dizajna; konsultacije u vezi sa razvojem proizvoda; konsalting usluge u oblasti dizajniranja vozila za druge; konsalting u oblasti inženjerstva; praćenje bežično povezanih aparata za električne baterije sa ugrađenim firmverom i softverom za čuvanje i snabdijevanje električnom energijom kako bi se obezbijedio pravilan rad i programiranje za zadovoljavanje potreba za električnom energijom i ciljnom potrošnjom; dizajn sistema električnih baterija koji se sastoje od bežično povezanih uređaja za električne baterije i pratećeg softvera, sve za čuvanje i pražnjenje sačuvane električne energije, u svrhu optimizacije efikasnosti dizajna, programiranja i konfiguracije datih sistema i konsalting usluga u vezi sa navedenim; usluge softvera kao usluge (SAAS) koje uključuju softver za praćenje, optimizaciju i regulisanje čuvanja i pražnjenja sačuvane električne energije i od bežično povezanih uređaja za električne baterije; obezbjeđivanje onlajn softvera koji se ne mogu preuzeti sa interneta za praćenje, optimizaciju, i regulisanje čuvanja i pražnjenja sačuvane električne energije ka i od bežično povezanih uređaja za električne baterije; upravljanje softverom i firmverom ugrađenim u bežično povezane aparate za električne baterije za čuvanje i pražnjenje sačuvane električne energije putem programiranja i podešavanja softvera za uređaje za električne baterije; ugrađivanje, održavanje i popravka i nadogradnja računarskog softvera i firmvera koje je moguće daljinski nadograditi i koji su ugrađeni u daljinski povezane uređaje za električne baterije, i konsalting u vezi sa navedenim, za čuvanje i pražnjenje sačuvane električne energije za stabilizaciju i zadovoljavanje potreba za električnom energijom i ciljeva potrošnje; usluge pregleda vozila za nova i polovna vozila za osobe koje kupuju ili prodaju svoja vozila; usluge procjene štete motornih vozila; pregled motornih vozila; usluge dizajna djelova motornih vozila; usluge praćenja voznog parka za potrebe bezbjednosti; usluge vraćanja ukradenih vozila; softver koji se ne može preuzeti sa interneta za potrebe upravljanja voznim parkom; softver koji se ne može preuzeti sa interneta za upravljanje kupovinom, finansiranjem, lizingom, osigranjem, bezbjednošću, sigurnošću i dijagnostikom vozila.

Klasa 45: Pravne usluge; usluge obezbjeđenja radi fizičke zaštite materijalnih sredstava i lica; lične i socijalne usluge koje drugi pružaju kako bi zadovoljili potrebe pojedinaca; usluga praćenja voznog parka iz bezbjednosnih razloga; usluge pronalaženja ukradenih vozila; usluge pomoći na putu, naime otvaranje brava.

(210) **Ž-2021-283**

(220) 29.06.2021.

(731) ALKALOID AD Skopje, blvd. Aleksandar Makedonski 12, 1000, Skopje, MK

(540)



(550) I

(740) Miladin Popović, Đoka Miraševića 21/III, Podgorica

(511) Klasa 3: Kozmetika; šamponi; preparati i tretmani za kosu; preparati za čišćenje tijela i preparati za njegu ljepote; proizvodi za pranje tijela; kozmetički preparati za kosu i scalp; proizvodi za pranje kose i tijela; preparati za njegu kose; preparati za pranje kose; tretmani za kosu; sapuni; preparati za njegovanje kose; kozmetički preparati za njegu kose; šamponi na bazi bilja; biljni ekstrakti za kozmetičke namjene.

Klasa 5: Biljni preparati za medicinske namjene; farmaceutski preparati za njegu kose; medicinski preparati za njegu kose.

Klasa 35: Oglašavanje; on-lajn oglašavanje na računarskoj mreži; poslovno upravljanje; poslovna administracija; kancelarijsko poslovanje; obezbjeđivanje komercijalnih informacija i savjeta za potrošače u pogledu odabira proizvoda i usluga.

(210) **Ž-2021-288**

(220) 01.07.2021.

(731) HELLENIC FUELS AND LUBRICANTS SINGLE MEMBER INDUSTRIAL AND COMMERCIAL SOCIETE ANONYME, also trading as "EKO ABEE", 8A Cheimarras street, 151 25, Marousi, GR

(540)



(550) I

(740) Jasna Jusić, Marka Radovića 37, 1. sprat, stan br. 4., 81000, Podgorica

(511) Klasa 4: Goriva; butan gorivo; butan za osvjetljenje; butan za upaljače; butan gas koji se koristi kao gorivo; butan gas koji se koristi kao gorivo za domaćinstva; propan, propan gas; propan za grijanje; propan za osvjetljenje; propan koji se koristi kao gorivo; propan gas koji se prodaje u bocama za korištenje u gorionicima; tečni gas; tečni naftni gas; tečni naftni gas za korištenje u motornim vozilima; tečni naftni gas za korištenje u

domaćinstvima; tečni naftni gas za korištenje u industrijske svrhe; ulje za rasvjetu; plinsko gorivo; očvrsnuti gas [gorivo]; mješavina isparivih goriva.

Klasa 6: Kontejneri od metala za tečni gas; metalne cijevi za dovod tečnosti i gasa; metalni kontejneri za komprimovani gas ili tečni vazduh; metalne boce za komprimovani gas ili tečnosti (prazne); kontejneri od metala za hemikalije, komprimovani gas ili tečni vazduh; boce (metalni kontejneri) za komprimovani gas ili tečni vazduh; metalne boce za gas pod pritiskom.

(210) **Ž-2021-289**

(220) 01.07.2021.

(731) HELLENIC FUELS AND LUBRICANTS SINGLE MEMBER INDUSTRIAL AND COMMERCIAL SOCIETE ANONYME, also trading as "EKO ABEE", 8A Cheimarras street, 151 25, Marousi, GR

(540)



(550) I

(740) Jasna Jusić, Marka Radovića 37, 1. sprat, stan br. 4., 81000, Podgorica

(511) Klasa 4: Goriva; butan gorivo; butan za osvjetljenje; butan za upaljače; butan gas koji se koristi kao gorivo; butan gas koji se koristi kao gorivo za domaštva; propan, propan gas; propan za grijanje; propan za osvjetljenje; propan koji se koristi kao gorivo; propan gas koji se prodaje u bocama za korištenje u gorionicima; tečni gas; tečni naftni gas; tečni naftni gas za korištenje u motornim vozilima; tečni naftni gas za korištenje u domaćinstvima; tečni naftni gas za korištenje u industrijske svrhe; ulje za rasvjetu; plinsko gorivo; očvrsnuti gas [gorivo]; mješavina isparivih goriva.

(210) **Ž-2021-299**

(220) 15.07.2021.

(731) The Gillette Company LLC, One Gillette Park, 02127, Boston, Massachusetts, US

(540)

SEA MIST

(550) I

(740) AOD "Lutovac & partneri", Bulevar Ivana Crnojevića 93, 81000, Podgorica

(511) Klasa 3: Preparati za brijanje, naime kreme za brijanje, gelovi za brijanje, losioni za brijanje i pjene za brijanje; tonici, losioni i balzami za posle brijanja; preparati za pranje i čišćenje lica pre brijanja; preparati za njegu kože, naime hidratantne kreme za kožu; nemedicinski preparati za njegu kože; sprejevi za tijelo; kolonjska voda; sredstva protiv znojenja i dezodoransi za ličnu upotrebu; kupke za tijelo; nemedicinski sapuni.

(210) **Ž-2021-306**

(220) 08.07.2021.

(731) TLASKO TRADING LTD , Cyprus Free Zone Famagusta SLBT:341, Kipar, KZ

(540)

BELLISSIMO

(550) I

(740) Dalibor Roćen, ulica 13. Jula, br.3, 81000, Podgorica

(511) Klasa 34: Duvan; duvan za zamotavanje; zamjena za duvan; proizvodi od duvana; aromatizovani duvan; filteri za duvan; lule za duvan; sirovi duvan; duvan za žvakanje; šibice; sigurnosne šibice; cigarete; cigare; proizvodi za pušače; pribor za pušenje; upaljači za pušače; pepeljare za pušače.

(210) **Ž-2021-307**

(220) 08.07.2021.

(731) POFIKS DOO , UL.Dereboj bb., 1200, Tetovo, MK

(540)



(550) I

(740) Dalibor Roćen, ulica 13. Jula, br.3, 81000, Podgorica

(511) Klasa 19: Ekstrudirane polistirenske ploče za izolaciju(tzv.XPS).

(210) **Ž-2021-329**

(220) 29.07.2021.

(731) HEMOFARM A.D. farmaceutsko-hemijska industrija Vršac, Beogradski put bb, 26300, Vršac, RS

(540)

IMPETINE

(550) I

(740) AOD MSA IP - Milojević Sekulić Advokati, Karađorđeva 65, 11000, Beograd

(511) Klasa 5: Farmaceutski preparati, osim proizvoda za suzbijanje štetočina, fungicida, herbicida dezinfekcionih sredstava.

(210) **Ž-2021-336**

(220) 02.08.2021.

(731) Monte Beauty d.o.o., Morinj bb, 85338, Kotor, ME

(540)

BIOREPEEL

(550) I

(511) Klasa 3: Kozmetika, naime preparati za tretman glaberalnih bora, bora na licu, asimetrija nedostataka i stanja ljudske kože: Kozmetički proizvodi za profesionalnu upotrebu i za upotrebu od strane krajnjeg potrošača; kozmetičke kreme, emulzije, losioni, tečnosti, rastvori, mleka, gelovi i ulja za kožu (lica, ruku, nogu i vratu); sapuni; parfimerija; kozmetika; losioni za kosu; eterična ulja; paste za zube; ulja za kozmetičke

svrhe; neseseri [torbe s kozmetičkim proizvodim; kozmetički proizvodi i preparati za negu kože; kozmetičke maske; kozmetički preparata za mršavljenje, kozmetika za piling; kozmetički proizvodi za ekzofolijaciju; kozmetički pilinzi; kozmetika za glatkkoću kože; kozmetika za obnovu i negu kose i kože glave, odnosno vlasišta; kozmetički proizvodi i preparati za sunčanje (emulzije, losioni, mleka, gelovi, ulja, tečnosti); kozmetički preparati za izbeljivanje kože; kozmetički preparati za čišćenje kože; izbjeljivači za kozmetičke potrebe; kozmetički proizvodi za osvjetljavanje kože; kozmetički proizvodi za ujednačavanje tena kože i za usavršavanje tena; kozmetički proizvodi protiv bora; kozmetički proizvodi za podmlađivanje kože; kozmetički proizvodi za sjaj kože; kozmetički proizvodi za hidrataciju kože; kozmetika za toniranje kože; aromatični ekstrakti; toaletni proizvodi; preparati za čišćenje i osvežavanje prostora; dezodoransi za ličnu upotrebu; sanitarni preparati; deterdženti; sredstva za beljenje i druge supstance za upotrebu u perionicama; preparati za čišćenje, poliranje, ribanje i nagrizanje; abrazivni preparati, kreme za kozmetičke potrebe.

Klasa 5: Farmaceutski preparati za tretman glabelarnih bora, bora na licu, asimetrija i nedostataka i stanja ljudske kože; biološki dermalni implantati, naime, visoko-suplementacioni rastvori za popunjavanje bora, farmaceutski preparati za terapijsko lečenje neurološki poremećaja i mišićnih distonija, implantati (hirurški implantanti), hemijsko-farmaceutski proizvodi, hemijski preparati za farmaceutske potrebe, hemijski preparati za medicinske potrebe.

Klasa 10: Aparati za tretman glabelarnih bora, bora na licu, asimetrija i nedostataka i stanja ljudske kože; biološki dermalni implantati, naime, visoko-suplementacioni rastvori za popunjavanje bora, aparati za terapijsko lečenje neuroloških poremećaja i mišićnih distonija, implantati (vještački implantanti), medicinski uređaji i instrumenti.

Klasa 35: Informacije (poslovne informacije); istraživanja za poslove; iznajmljivanje vremena za reklamiranje na svim komunikacionim sredstvima; oglašavanje (reklamiranje); oglašavanje putem pošte; organizovanje izložbi u komercijalne ili reklamne svrhe; pomoć u vođenju poslova, predstavljanje proizvoda (demonstracija); prezentacija proizvoda na svim komunikacionim sredstvima u svrhu prodaje na malo; reklamiranje dopisnim putem; reklamiranje on-line na informatičkoj mreži, reklamiranje putem radija; reklamiranje putem televizije; reklamni oglasi (širenje reklamnih oglasa).

Klasa 41: Obrazovanje (obuka); obuka; obuka (predavanje); organizovanje i vođenje seminara; organizovanje i vođenje kongresa; organizovanje i vođenje konferencija; razgovori (organizovanje i vođenje razgovora); seminari (organizovanje i vođenje seminara), simpozijumi (organizacija i vođenje simpozijuma).

(210) **Ž-2021-338**

(220) 02.08.2021.

(731) Monte Beauty d.o.o., Morinj bb, 85338, Kotor, ME

(540)

TWAC

(550) I

(511) Klasa 3: Kozmetika, naime preparati za tretman glabelarnih bora, bora na licu, asimetrija nedostataka i stanja ljudske kože: Kozmetički proizvodi za profesionalnu upotrebu i za upotrebu od strane krajnjeg potrošača; kozmetičke kreme, emulzije, losioni, tečnosti, rastvori, mleka, gelovi i ulja za kožu (lica, tela, ruku, nogu i vratu); sapuni; parfimerija; kozmetika; losioni za kosu; eterična ulja; paste za zube; ulja za kozmetičke svrhe; neseseri [torbe s kozmetičkim proizvodim; kozmetički proizvodi i preparati za negu kože; kozmetičke maske; kozmetički preparata za mršavljenje, kozmetika za piling; kozmetički proizvodi za ekzofolijaciju; kozmetički pilinzi; kozmetika za glatkkoću kože; kozmetika za obnovu i negu kose i kože glave, odnosno vlasišta; kozmetički proizvodi i preparati za sunčanje (emulzije, losioni, mleka, gelovi, ulja, tečnosti); kozmetički preparati za izbeljivanje kože; kozmetički preparati za čišćenje kože; izbjeljivači za kozmetičke potrebe; kozmetički proizvodi za osvjetljavanje kože; kozmetički proizvodi za ujednačavanje tena kože i za usavršavanje tena; kozmetički proizvodi protiv bora; kozmetički proizvodi za podmlađivanje kože; kozmetički proizvodi za sjaj kože; kozmetički proizvodi za hidrataciju kože; kozmetika za toniranje kože; aromatični ekstrakti; toaletni proizvodi; preparati za čišćenje i osvežavanje prostora; dezodoransi za ličnu upotrebu; sanitarni preparati; deterdženti; sredstva za beljenje i druge supstance za upotrebu u perionicama; preparati za čišćenje, poliranje, ribanje i nagrizanje; abrazivni preparati, kreme za kozmetičke potrebe.

Klasa 5: Farmaceutski preparati za tretman glabelarnih bora, bora na licu, asimetrija i nedostataka i stanja ljudske kože; biološki dermalni implantati, naime, visoko-suplementacioni rastvori za popunjavanje bora, farmaceutski preparati za terapijsko lečenje neurološki poremećaja i mišićnih distonija, implantati (hirurški

implantanti), hemijsko-farmaceutski proizvodi, hemijski preparati za farmaceutske potrebe, hemijski preparati za medicinske potrebe.

Klasa 10: Aparati za tretman glabelarnih bora, bora na licu, asimetrija i nedostataka i stanja ljudske kože; biološki dermalni implantati, naime, visoko-suplementacioni rastvori za popunjavanje bora, aparati za terapijsko lečenje neuroloških poremećaja i mišićnih distonija, implantati (vještački implantanti), medicinski uređaji i instrumenti.

(210) **Ž-2021-341**

(220) 03.08.2021.

(731) KT & G Corporation, 71, Beotkkot-gil, Daedeok-gu, Daejeon, KR

(540)

HOLISTIC HEATING PIN

(550) I

(740) AOD "ĆUPIĆ", Bulevar Džordža Vašingtona 79, 81000, Podgorica

(511) Klasa 34: Cigarete; duvan; zamjene za duvan; cigare; elektronske cigarete; tečni nikotinski rastvori za elektronske cigarete; tečni rastvori za upotrebu u elektronskim cigaretama; arome, izuzev esencijalnih ulja, za upotrebu kod elektronskih cigareta; humidori; sjekači za cigare; pepeljare za pušače; kertridži za elektronske cigarete; lanac za vrat za elektronske cigarete; raspršivači za elektronske cigarete; artikli za pušače (uključujući upaljače za pušače); štapići za čišćenje i dezinfekciju elektronskih cigareta; četkice za čišćenje elektronskih cigareta; jastučići za čišćenje elektronskih cigareta; čistači elektronskih cigareta; sredstva za čišćenje elektronskih cigareta; uređaji za čišćenje elektronskih cigareta; električni čistači za elektronske cigarete; zaštitne kutije za elektronske cigarete; bezdimni duvan; bezdimne cijevi za isparavanje za cigarete; držači za elektronske uređaje u svrhu grijanja cigareta ili duvana, duvanskih proizvoda i zamjena za duvan; duvanski štapići za elektronske cigarete.

(210) **Ž-2021-342**

(220) 04.08.2021.

(731) TOYOTA JIDOSHA KABUSHIKI KAISHA (also trading as TOYOTA MOTOR CORPORATION), 1, Toyota-cho, Toyota-shi, Aichi-ken, JP

(540)

BZ

(550) I

(740) Jasna Jusić, Marka Radovića 37, 1. sprat, stan br. 4., 81000, Podgorica

(511) Klasa 12: Automobili i njihovi strukturalni djelovi.

(210) **Ž-2021-343**

(220) 04.08.2021.

(731) GÜROK TURİZM VE MADENCİLİK ANONİM ŞİRKETİ, Eskieşhir Yolu 5. Km. Kütahya, TR

(540)



(550) I

(740) Miladin Popović, Đoka Miraševića 21/III, Podgorica

(511) Klasa 21: Kućne potrepštine; kuhinjski pribor; pribori za kuvanje, ne-električni; servisi [posuđe]; lonci; kuhinjsko posuđe; tiganji; šerpe; otvarači za boce, električni i ne-električni; saksije; slamke za piće; statue od porcelana, keramike, pečene gline, terakote ili stakla; figurine od porcelana, keramike, pečene gline, terakote ili stakla; vaze; šoljice; umjetnička djela od porcelana, keramike, pečene gline, terakote ili stakla; staklo, neobrađeno ili polu-obrađeno, izuzev građevinskog stakla; mozaici od stakla, koji nijesu za građevinarstvo; stakleni prah za ukrašavanje; staklena vuna, osim one za izolaciju.

(210) **Ž-2021-344**

(220) 04.08.2021.

(731) Different doo, Đoka Miraševića br.24, 81000, Podgorica, ME

(540)

Atrium

(550) I

(511) Klasa 43: Usluge obezbeđivanja hrane i pića; uključuje uglavnom usluge koje pružaju lica ili ustanove čija je namena pripremanje hrane i pića za potrošnju i usluge obezbeđivanja ishrane i smeštaja u hotelima, pansionima ili drugim ustanovama koje obezbeđuju privremeni smeštaj.

(210) **Ž-2021-345**

(220) 04.08.2021.

(731) Amplitudo d.o.o., Bulevar Svetog Petra Cetinjskog 56, 81000, Podgorica, ME

(540)



(550) I

(511) Klasa 35: Ažuriranje i održavanje podataka u računarskim bazama podataka; Ažuriranje i održavanje podataka u registrima; Istraživanje tržišta; Iznajmljivanje reklamnih prostora; Iznajmljivanje reklamnog materijala; Iznajmljivanje vremena za reklamiranje na komunikacijskim medijima; Marketing; Marketing u okviru izdavanja softvera; Nacrt stranica u reklamne svrhe; Objavljivanje reklamnih tekstova; Obrada teksta; Odnosi s javnošću; Oglašavanje; Oglašavanje plaćanjem po kliku; Omogućavanje on-line tržišta za kupce i prodavce roba i usluge; Online oglašavanje na računarskim mrežama; Optimizacija pretraživača; Optimizacija prometa na web-stranici; Poslovno upravljanje programima naknade troškova za druge; Ciljani marketing; Proučavanje tržišta [marketing]; Pružanje komercijalnih i poslovnih kontaktnih podataka; Pružanje korisničkih ocjena u komercijalne ili oglašivačke svrhe; Pružanje korisničkih recenzija u komercijalne ili oglašivačke svrhe; Pružanje poslovnih informacija putem web-stranice; Računarske datoteke (prikupljanje podataka u-); Rad na telefonskoj centrali za druge; Reklamne agencije; Sakupljanje indeksa informacija u komercijalne ili reklamne svrhe; Sastavljanje statističkih podataka; Savjeti o organizaciji i vođenju poslova; Savjetodavne usluge za upravljanje preduzećima; Savjetovane o vođenju poslova; Savjetovanje o osoblju; Sistematizovanje podataka za središnju kartoteku; Spoljno oglašavanje; Stručne poslovne konsultacije; Stručne usluge za poslovnu efikasnost; Usluge, komercijalnog lobiranja; Usluge korporativne komunikacije; Usluge odnosa sa medijima; Usluge press clippinga, praćenje štampe; Usluge spoljne pomoći, outsourcing; Usluge pružanja poslovnih informacija; Usluge telemarketinga; Vođenje informatičkih kartoteka.

Klasa 38: Omogućavanje pristupa bazama podataka; Omogućavanje pristupa svjetskim informatičkim mrežama; Prenos čestitki putem Interneta; Prenos digitalnih datoteka; Prenos podcast sadržaja; Prenos poruka i slika kompjuterom; Prenos putem satelita; Prenos videosadržaja na zahtjev; Protok podataka;

Pružanje usluga mrežnih foruma, Slanje poruka.

Klasa 42: Čuvanje elektronskih podataka; Digitalizacija dokumenata; Dupliranje kompjuterskog programa; Elektronski nadzor informacija koje omogućavaju identifikovanje lica radi otkrivanja krađe identiteta putem internet; Elektronsko praćenje aktivnosti na kreditnoj kartici radi otkrivanja prevare putem internet; Grafički dizajn promotivnih materijala; Instaliranje kompjuterskih programa; Izrada softverskog dizajna Kompjutersko programiranje; Konsultacije u vezi s računarskim programima [softverima]; Konsultantske usluge internet bezbjednosti; Konsultantske usluge zaštite podataka; Kreiranje i održavanje web stranica za druge; Konverzija kompjuterskih programa i podataka, izuzev fizičke konverzije; Nadzor kompjuterskih sistema u cilju otkrivanja neovlaštenog pristupa ili kršenja privatnosti podataka; Nadzor kompjuterskih sistema u cilju otklanjanja pada Sistema; Nadzor računarskih sistema na daljinsko upravljanje; Nuđenje internet pretraživača; Platforma kao usluga (PaaS); Projektovanje kompjuterskog Sistema; Računarstvo u oblaku, cloud computing; Pružanje naučnih informacija i savjeta u vezi sa smanjenjem emisije ugljenika, Pružanje informacija o računalnoj tehnologiji i programiranju putem web-stranice; Razvoj kompjuterskih platformi Razvoj softvera u okviru izdavanja softvera; Savjetovanje o dizajnu i razvoju kompjuterskog hardvera; Savjetovanje o informatičkoj tehnologiji [IT]; Savjetovanje u vezi sa dizajnom web stranice; Server hosting, pružanje usluga unajmljivanja servera; Sijanje oblaka; Softver kao usluga [SaaS]; Spoljašnji pružaoci usluga u području informacijske tehnologije; Usavršavanje, osavremenjavanje kompjuterskog softvera; Usluge enkripcije podataka; Usluge grafičkog dizajna; Usluge istraživanja u oblasti naftne, gasne i rudarske industrije; Usluge provjere autentičnosti korisnika tehnologijom za transakcije e-trgovanja; Usluge provjere autentičnosti korisnika tehnologijom jedinstvene prijave za mrežne softverske aplikacije; Usluge savjetovanja u vezi sa kompjuterskom sigurnosti; Usluge web stranica za ugošćavanje, hosting.

(210) **Ž-2021-346**

(220) 04.08.2021.

(731) Amplitudo d.o.o., Bulevar Svetog Petra Cetinjskog 56, 81000, Podgorica, ME

(540)



(550) I

(511) Klasa 9: Programi za računarske igrice; Softver za kompjuterske igrice, koji se može preuzeti; Kasete za video igre.

Klasa 28: Konzole za video igrice; Video igre (mašine za video igre; Igre; Društvene igre; Video igre (mašine za video igre); Video igre (elektronski mašine za video igre); Aparati za igre na sreću; Ručne konzole za igranje video igrica; Konzole za video igrice; Video igrice (prenosive igrice sa zaslonima od tečnih kristala); Upravljačke ručice za video igrice.

Klasa 35: Ažuriranje i održavanje podataka u računarskim bazama podataka; ; Ažuriranje i održavanje podataka u registrima; Istraživanje tržišta; Iznajmljivanje reklamnih prostora; Iznajmljivanje reklamnog materijala; Iznajmljivanje vremena za reklamiranje na komunikacijskim medijima; Marketing; Marketing u okviru izdavanja softvera; Nacrt stranica u reklamne svrhe; Objavljivanje reklamnih tekstova; Obrada teksta; Odnosi s javnošću; Oglašavanje; Oglašavanje plaćanjem po kliku; Omogućavanje on-line tržišta za kupce i prodavce roba i usluge; Online oglašavanje na računarskim mrežama; Optimizacija pretraživača; Optimizacija prometa na web-stranici; Poslovno upravljanje programima naknade troškova za druge; Ciljani marketing; Proučavanje tržišta [marketing]; Pružanje komercijalnih i poslovnih kontaktnih podataka; Pružanje korisničkih ocjena u komercijalne ili oglašivačke svrhe; Pružanje korisničkih recenzija u komercijalne ili oglašivačke svrhe; Pružanje poslovnih informacija putem web-stranice; Računarske datoteke (prikupljanje podataka u-); Rad na telefonskoj centrali za druge; Reklamne agencije; Sakupljanje indeksa informacija u komercijalne ili reklamne svrhe; Sastavljanje statističkih podataka; Savjeti o organizaciji i vođenju poslova; Savjetodavne usluge za upravljanje preduzećima; Savjetovane o vođenju poslova; Savjetovanje o osoblju; Sistematizovanje podataka za središnju kartoteku; Spoljno oglašavanje; Stručne poslovne konsultacije; Stručne usluge za poslovnu efikasnost; Usluge, komercijalnog lobiranja; Usluge korporativne komunikacije; Usluge odnosa sa medijima; Usluge press clippinga, praćenje štampe; Usluge spoljne pomoći, outsourcing; Usluge pružanja poslovnih informacija; Usluge telemarketinga; Vođenje informatičkih kartoteka.

Klasa 41: Online igre na računaloj mreži; Kockanje, igre na sreću; Iznajmljivanje opreme za igranje; Iznajmljivanje audio opreme; Iznajmljivanje simulatora treninga; Iznajmljivanje zvučnih snimaka; Obavještenja o zabavi; Obavještenja iz oblasti rekreacije; Obezbjedivanje online elektronskih publikacija koje se ne preuzimaju; Objavljivanje tekstova, osim u reklamne svrhe; Obuka; Obuka dopisnim putem; Omogućavanje korištenja on-line video snimaka, koji nisu za preuzimanje; Online objavljivanje elektroničkih knjiga i online; Organizacija i vođenje individualnih foruma; Organizacija takmičenja [obrazovanje ili zabava]; Organizacija zabavnih kostimiranih događanja; Organizovanje i vođenje konferencija; Organizovanje i vođenje seminara; Organizovanje sportskih takmičenja; Ponuda prostora za rekreaciju; Podučavanje; Praktična obuka (demonstracija); Prenos stručnih znanja [osposobljavanje]; Profesionalna orijentacija (edukacija ili usluge obuke); Usluge obučavanja preko simulatora; Usluge zabavnih arkada; Usluge vođenih tura; U živo nastupi; Zabava; Kampovi za sportsko usavršavanje, Online igre na računaloj mreži; Iznajmljivanje videokamera; Iznajmljivanje videorekordera.

Klasa 42: Čuvanje elektronskih podataka; Digitalizacija dokumenata; Dupliranje kompjuterskog programa; Elektronski nadzor informacija koje omogućavaju identifikovanje lica radi otkrivanja krađe identiteta putem internet; Elektronsko praćenje aktivnosti na kreditnoj kartici radi otkrivanja prevare putem internet; Grafički dizajn promotivnih materijala; Instaliranje kompjuterskih programa; Izrada softverskog dizajna; Kompjutersko programiranje; Konsultacije u vezi s računarskim programima [softverima]; Konsultantske usluge internet bezbjednosti; Konsultantske usluge zaštite podataka; Kreiranje i održavanje web stranica za druge; Konverzija kompjuterskih programa i podataka, izuzev fizičke konverzije; Nadzor kompjuterskih sistema u cilju otkrivanja neovlašćenog pristupa ili kršenja privatnosti podataka; Nadzor kompjuterskih sistema u cilju otklanjanja pada Sistema; Nadzor računarskih sistema na daljinsko upravljanje; Nuđenje internet pretraživača; Platforma kao usluga (PaaS)Projektovanje kompjuterskog Sistema; Računarstvo u oblaku, cloud computing; Pružanje naučnih informacija i savjeta u vezi sa smanjenjem emisije ugljenika; Pružanje informacija o računaloj tehnologiji i programiranju putem web-stranice; Razvoj kompjuterskih platformi; Razvoj softvera u okviru izdavanja softvera; Savjetovanje o dizajnu i razvoju kompjuterskog hardvera; Savjetovanje o informatičkoj tehnologiji [IT]; Savjetovanje u vezi sa dizajnom web stranice; Server hosting, pružanje usluga unajmljivanja servera; Sijanje oblaka; Softver kao usluga [SaaS]; Spoljašnji pružaoci usluga u području informacijske tehnologije; Usavršavanje, osavremenjavanje kompjuterskog softvera; Usluge enkripcije podataka; Usluge grafičkog dizajna; Usluge istraživanja u oblasti naftne, gasne i rudarske industrije; Usluge provjere autentičnosti korisnika tehnologijom za transakcije e-trgovanja; Usluge provjere autentičnosti korisnika tehnologijom; jedinstvene prijave za mrežne softverske aplikacije; Usluge savjetovanja u vezi sa kompjuterskom sigurnosti; Usluge web stranica za ugošćavanje, hosting.

(210) **Ž-2021-347**

(220) 04.08.2021.

(731) Amplitudo d.o.o., Bulevar Svetog Petra Cetinjskog 56, 81000, Podgorica, ME

(540)



(550) I

(511) Klasa 35: Ažuriranje i održavanje podataka u računarskim bazama podataka; Ažuriranje i održavanje podataka u registrima; Istraživanje tržišta; Iznajmljivanje reklamnih prostora; Iznajmljivanje reklamnog materijala; Iznajmljivanje vremena za reklamiranje na komunikacijskim medijima; Marketing; Marketing u okviru izdavanja softvera; Nacrt stranica u reklamne svrhe; Objavljivanje reklamnih tekstova; Obrada teksta; Odnosi s javnošću; Oglašavanje; Oglašavanje plaćanjem po kliku; Omogućavanje on-line tržišta za kupce i prodavce roba i usluge; Online oglašavanje na računarskim mrežama; Optimizacija pretraživača; Optimizacija prometa na web-stranici; Poslovno upravljanje programima naknade troškova za druge; Ciljani marketing; Proučavanje tržišta [marketing]; Pružanje komercijalnih i poslovnih kontaktnih podataka; Pružanje korisničkih ocjena u komercijalne ili oglašivačke svrhe; Pružanje korisničkih recenzija u komercijalne ili oglašivačke svrhe; Pružanje poslovnih informacija putem web-stranice; Računarske datoteke (prikupljanje podataka u-); Rad na telefonskoj centrali za druge; Reklamne agencije; Sakupljanje indeksa informacija u komercijalne ili reklamne svrhe; Sastavljanje statističkih podataka; Savjeti o organizaciji i vođenju poslova; Savjetodavne usluge za upravljanje preduzećima; Savjetovane o vođenju poslova; Savjetovanje o osoblju; Sistematizovanje podataka

za središnju kartoteku; Spoljno oglašavanje; Stručne poslovne konsultacije; Stručne usluge za poslovnu efikasnost; Usluge, komercijalnog lobiranja; Usluge korporativne komunikacije; Usluge odnosa sa medijima; Usluge press clippinga, praćenje štampe; Usluge spoljne pomoći, outsourcing; Usluge pružanja poslovnih informacija; Usluge telemarketinga; Vođenje informatičkih kartoteka.

Klasa 38: Omogućavanje pristupa bazama podataka; Omogućavanje pristupa svjetskim informatičkim mrežama; Prenos čestitki putem Interneta; Prenos digitalnih datoteka; Prenos podcast sadržaja; Prenos poruka i slika kompjuterom; Prenos putem satelita; Prenos videosadržaja na zahtjev; Protok podataka; Pružanje usluga mrežnih foruma, Slanje poruka.

Klasa 42: Čuvanje elektronskih podataka; Digitalizacija dokumenata; Dupliranje kompjuterskog programa; Elektronski nadzor informacija koje omogućavaju identifikovanje lica radi otkrivanja krađe identiteta putem internet; Elektronsko praćenje aktivnosti na kreditnoj kartici radi otkrivanja prevare putem internet; Grafički dizajn promotivnih materijala; Instaliranje kompjuterskih programa; Izrada softverskog dizajna

Kompjutersko programiranje; Konsultacije u vezi s računarskim programima [softverima]; Konsultantske usluge internet bezbjednosti; Konsultantske usluge zaštite podataka; Kreiranje i održavanje web stranica za druge; Konverzija kompjuterskih programa i podataka, izuzev fizičke konverzije; Nadzor kompjuterskih sistema u cilju otkrivanja neovlašćenog pristupa ili kršenja privatnosti podataka; Nadzor kompjuterskih sistema u cilju otklanjanja pada Sistema; Nadzor računarskih sistema na daljinsko upravljanje; Nuđenje internet pretraživača; Platforma kao usluga (PaaS); Projektovanje kompjuterskog Sistema; Računarstvo u oblaku, cloud computing; Pružanje naučnih informacija i savjeta u vezi sa smanjenjem emisije ugljenika, Pružanje informacija o računalnoj tehnologiji i programiranju putem web-stranice; Razvoj kompjuterskih platformi

Razvoj softvera u okviru izdavanja softvera; Savjetovanje o dizajnu i razvoju kompjuterskog hardvera; Savjetovanje o informatičkoj tehnologiji [IT]; Savjetovanje u vezi sa dizajnom web stranice; Server hosting, pružanje usluga unajmljivanja servera; Sijanje oblaka; Softver kao usluga [SaaS]; Spoljašnji pružaoci usluga u području informacijske tehnologije; Usavršavanje, osavremenjavanje kompjuterskog softvera; Usluge enkripcije podataka; Usluge grafičkog dizajna; Usluge istraživanja u oblasti naftne, gasne i rudarske industrije; Usluge provjere autentičnosti korisnika tehnologijom za transakcije e-trgovanja

Usluge provjere autentičnosti korisnika tehnologijom jedinstvene prijave za mrežne softverske aplikacije; Usluge savjetovanja u vezi sa kompjuterskom sigurnosti; Usluge web stranica za ugošćavanje, hosting.

(210) **Ž-2021-348**

(220) 04.08.2021.

(731) Amplitudo d.o.o., Bulevar Svetog Petra Cetinjskog 56, 81000, Podgorica, ME

(540)



(550) I

(511) Klasa 35: Ažuriranje i održavanje podataka u računarskim bazama podataka; Ažuriranje i održavanje podataka u registrima; Istraživanje tržišta; Iznajmljivanje reklamnih prostora

Iznajmljivanje reklamnog materijala; Iznajmljivanje vremena za reklamiranje na komunikacijskim medijima; Marketing; Marketing u okviru izdavanja softvera; Nacrt stranica u reklamne svrhe; Objavljivanje reklamnih tekstova; Obrada teksta; Odnosi s javnošću; Oglašavanje; Oglašavanje plaćanjem po kliku; Omogućavanje on-line tržišta za kupce i prodavce roba i usluge; Online oglašavanje na računarskim mrežama; Optimizacija pretraživača; Optimizacija prometa na web-stranici; Poslovno upravljanje programima naknade troškova za druge; Ciljani marketing; Proučavanje tržišta [marketing]; Pružanje komercijalnih i poslovnih kontaktnih podataka; Pružanje korisničkih ocjena u komercijalne ili oglašivačke svrhe; Pružanje korisničkih recenzija u komercijalne ili oglašivačke svrhe; Pružanje poslovnih informacija putem web-stranice; Računarske datoteke (prikupljanje podataka u-); Rad na telefonskoj centrali za druge; Reklamne agencije; Sakupljanje indeksa informacija u komercijalne ili reklamne svrhe; Sastavljanje statističkih podataka; Savjeti o organizaciji i vođenju poslova; Savjetodavne usluge za upravljanje preduzećima; Savjetovane o vođenju poslova; Savjetovanje o osoblju; Sistemizovanje podataka za središnju kartoteku; Spoljno oglašavanje; Stručne poslovne konsultacije; Stručne usluge za poslovnu efikasnost; Usluge, komercijalnog lobiranja; Usluge korporativne

komunikacije; Usluge odnosa sa medijima; Usluge press; clippinga, praćenje štampe; Usluge spoljne pomoći, outsourcing; Usluge pružanja poslovnih informacija; Usluge telemarketinga; Vođenje informatičkih kartoteka. Klasa 37: Čišćenje dimnjaka; Čišćenje ulica; Čišćenje unutrašnjosti zgrada; Čišćenje vozila; Čišćenje zgrada (spoljne površine); Dezinfekcija; Informacije u vezi s popravkama; Nadzor građevinskih radova [vođenje]; Obavijesti o graditeljstvu; Održavanje vozila; Popločavanje ulica; Popravak strujnih vodova; Postavljanje i popravak opreme za zaštitu od poplava; Postavljanje i popravak opreme za grijanje; Ugradnja, održavanje i popravka kompjuterskog hardvera; Uklanjanje smetnji u električnim uređajima; Uništavanje štetočina [osim u poljoprivredi, akvakulturi, hortikulturi,]; Usluge čišćenja snijega; Usluge u domaćinstvu [usluge čišćenja].

Klasa 38: Omogućavanje pristupa bazama podataka; Omogućavanje pristupa svjetskim informatičkim mrežama; Prenos čestitki putem Interneta; Prenos digitalnih datoteka; Prenos podcast sadržaja; Prenos poruka i slika kompjuterom; Prenos putem satelita; Prenos videosadržaja na zahtjev; Protok podataka; Pružanje usluga mrežnih foruma; Slanje poruka; Sakupljanje reciklirane robe (transport).

Klasa 40: Apciklaža, apsajking, nadciklaža; Dekontaminiranje opasnih materijala; Drobljenje otpada; Dimljenje namirnica; Dezodorisanje vazduha [uklanjanje neugodnih mirisa]; Otpaci [obrada otpadaka]; Spaljivanje smeća

Klasa 42: Čuvanje elektronskih podataka; Digitalizacija dokumenata; Dupliranje kompjuterskog programa; Elektronski nadzor informacija koje omogućavaju identifikovanje lica radi otkrivanja krađe identiteta putem internet; Elektronsko praćenje aktivnosti na kreditnoj kartici radi otkrivanja prevare putem internet; Grafički dizajn promotivnih materijala; Instaliranje kompjuterskih programa; Izrada softverskog dizajna; Kompjutersko programiranje; Konsultacije u vezi s računarskim programima [softverima]; Konsultantske usluge internet bezbjednosti; Konsultantske usluge zaštite podataka; Kreiranje i održavanje web stranica za druge; Konverzija kompjuterskih programa i podataka, izuzev fizičke konverzije; Nadzor kompjuterskih sistema u cilju otkrivanja neovlašćenog pristupa ili kršenja privatnosti podataka; Nadzor kompjuterskih sistema u cilju otklanjanja pada; Nuđenje internet pretraživača; Platforma kao usluga (PaaS) Projektovanje kompjuterskog Sistema; Računarstvo u oblaku, cloud computing; Pružanje naučnih informacija i savjeta u vezi sa smanjenjem emisije ugljenika; Pružanje informacija o računalnoj tehnologiji i programiranju putem web-stranice; Razvoj kompjuterskih platformi; Razvoj softvera u okviru izdavanja softvera; Savjetovanje o dizajnu i razvoju kompjuterskog hardvera; Savjetovanje o informatičkoj tehnologiji [IT]; Savjetovanje u vezi sa dizajnom web stranice; Server hosting, pružanje usluga unajmljivanja servera; Sijanje oblaka; Softver kao usluga [SaaS]; Spoljašnji pružaoci usluga u području informacijske tehnologije; Usavršavanje, osavremenjavanje kompjuterskog softvera; Usluge enkripcije podataka; Usluge grafičkog dizajna; Usluge istraživanja u oblasti nafne, gasne i rudarske industrije; Usluge provjere autentičnosti korisnika tehnologijom za transakcije e-trgovanja; Usluge provjere autentičnosti korisnika tehnologijom jedinstvene prijave za mrežne softverske aplikacije; Usluge savjetovanja u vezi sa kompjuterskom sigurnosti; Usluge web stranica za ugošćavanje, hosting.

(210) **Ž-2021-349**

(220) 04.08.2021.

(731) Amplitudo d.o.o., Bulevar Svetog Petra Cetinjskog 56, 81000, Podgorica, ME

(540)

CRYTA

(550) I

(511) Klasa 35: Ažuriranje i održavanje podataka u računarskim bazama podataka; Ažuriranje i održavanje podataka u registrima; Istraživanje tržišta; Iznajmljivanje reklamnih prostora; Iznajmljivanje reklamnog materijala; Iznajmljivanje vremena za reklamiranje na komunikacijskim medijima; Marketing; Marketing u okviru izdavanja softvera; Nacrt stranica u reklamne svrhe; Objavljivanje reklamnih tekstova; Obrada teksta; Odnosi s javnošću; Oglašavanje; Oglašavanje plaćanjem po kliku; Omogućavanje on-line tržišta za kupce i prodavce roba i usluge; Online oglašavanje na računarskim mrežama; Optimizacija pretraživača; Optimizacija prometa na web-stranici; Poslovno upravljanje programima naknade troškova za druge; Ciljani marketing; Proučavanje tržišta [marketing]; Pružanje komercijalnih i poslovnih kontaktnih podataka; Pružanje korisničkih ocjena u komercijalne ili oglašivačke svrhe; Pružanje korisničkih recenzija u komercijalne ili oglašivačke svrhe;

Pružanje poslovnih informacija putem web-stranice; Računarske datoteke (prikupljanje podataka u-); Rad na telefonskoj centrali za druge; Reklamne agencije; Sakupljanje indeksa informacija u komercijalne ili reklamne svrhe; Sastavljanje statističkih podataka; Savjeti o organizaciji i vođenju poslova; Savjetodavne usluge za upravljanje preduzećima; Savjetovane o vođenju poslova; Savjetovanje o osoblju; Sistematizovanje podataka za središnju kartoteku; Spoljno oglašavanje; Stručne poslovne konsultacije; Stručne usluge za poslovnu efikasnost; Usluge, komercijalnog lobiranja; Usluge korporativne komunikacije; Usluge odnosa sa medijima; Usluge press clippinga, praćenje štampe; Usluge spoljne pomoći, outsourcing; Usluge pružanja poslovnih informacija; Usluge telemarketinga; Vođenje informatičkih kartoteka.

Klasa 38: Omogućavanje pristupa bazama podataka; Omogućavanje pristupa svjetskim informatičkim mrežama; Prenos čestitki putem Interneta; Prenos digitalnih datoteka; Prenos podcast sadržaja; Prenos poruka i slika kompjuterom; Prenos putem satelita; Prenos videosadržaja na zahtjev; Protok podataka; Pružanje usluga mrežnih foruma, Slanje poruka

Klasa 42: Čuvanje elektronskih podataka; Digitalizacija dokumenata; Dupliranje kompjuterskog programa; Elektronski nadzor informacija koje omogućavaju identifikovanje lica radi otkrivanja krađe identiteta putem internet; Elektronsko praćenje aktivnosti na kreditnoj kartici radi otkrivanja prevare putem internet; Grafički dizajn promotivnih materijala; Instaliranje kompjuterskih programa; Izrada softverskog dizajna

Kompjutersko programiranje; Konsultacije u vezi s računarskim programima [softverima]; Konsultantske usluge internet bezbjednosti; Konsultantske usluge zaštite podataka; Kreiranje i održavanje web stranica za druge; Konverzija kompjuterskih programa i podataka, izuzev fizičke konverzije; Nadzor kompjuterskih sistema u cilju otkrivanja neovlašćenog pristupa ili kršenja privatnosti podataka; Nadzor kompjuterskih sistema u cilju otklanjanja pada Sistema; Nadzor računarskih sistema na daljinsko upravljanje; Nuđenje internet pretraživača; Platforma kao usluga (PaaS); Projektovanje kompjuterskog Sistema; Računarstvo u oblaku, cloud computing; Pružanje naučnih informacija i savjeta u vezi sa smanjenjem emisije ugljenika, Pružanje informacija o računalnoj tehnologiji i programiranju putem web-stranice; Razvoj kompjuterskih platformi. Razvoj softvera u okviru izdavanja softvera; Savjetovanje o dizajnu i razvoju kompjuterskog hardvera; Savjetovanje o informatičkoj tehnologiji [IT]; Savjetovanje u vezi sa dizajnom web stranice; Server hosting, pružanje usluga unajmljivanja servera; Sijanje oblaka; Softver kao usluga [SaaS]; Spoljašnji pružaoci usluga u području informacijske tehnologije; Usavršavanje, osavremenjavanje kompjuterskog softvera; Usluge enkripcije podataka; Usluge grafičkog dizajna; Usluge istraživanja u oblasti naftne, gasne i rudarske industrije; Usluge provjere autentičnosti korisnika tehnologijom za transakcije e-trgovanja

Usluge provjere autentičnosti korisnika tehnologijom jedinstvene prijave za mrežne softverske aplikacije; Usluge savjetovanja u vezi sa kompjuterskom sigurnosti; Usluge web stranica za ugošćavanje, hosting.

(210) **Ž-2021-350**

(220) 05.08.2021.

(731) G.R.GLOBAL COSMETICS LTD [an Israeli Company], of 5 Metsada Street, B.S.R. Building 4, Bnei Brak, IL

(540)

COCOCHOCO

(550) I

(740) Božidar S. Radulović, Baku 30/5, 81000, Podgorica

(511) Klasa 3: Balzami za kosu; sredstva za njegu kose; preparati za njegu kose; proizvodi za njegu kose; nemedicinski proizvodi za njegu kose; gel za kosu; nemedicinski losioni za kosu; ulje za kosu; preparati za ispiranje kose; šamponi za kosu; kozmetika za kosu.

(210) **Ž-2021-351**

(220) 06.08.2021.

(731) THE LEADING HOTELS OF THE WORLD, LTD., 485 Lexington Avenue, 10017, New York, New York, US
(540)



(550) I

(740) AOD "Lutovac & partneri", Bulevar Ivana Crnojevića 93, 81000, Podgorica

(511) Klasa 35: Usluge oglašavanja i marketinga za hotele; usluge poslovnog menadžmenta i konsaltinga u oblasti hotelijerstva i turizma; oglašavanje za druge na internetu; administracija programa lojalnosti radi promocije hotelskih i restoranskih usluga za druge; organizovanje poslovnih skupova.
Klasa 43: Usluge rezervacije hotela; usluge hotela i restorana; rezervacije i buking restorana i hotela za druge; obezbeđivanje online recenzija hotela.

(210) **Ž-2021-352**

(220) 06.08.2021.

(731) G. & G. S.r.l., Via C.A. Pizzardi 50, 40138, Bologna, IT

(540)

BD BAGGIES

(550) I

(740) Jasna Jusić, Marka Radovića 37, 1. sprat, stan br. 4., Podgorica

(511) Klasa 25: Odjeća; Odjeća za vani; Odjeća za vani koja se nosipreko druge odjeće; Košulje; Majice; Polo majice; Dukserice; Trikotaža; Čarape; Donji veš; Odjeća za plažu; Noćno rublje; Obuća; Pokrivala za glavu; Kaiševi; Šalovi i krzna koja se nose oko vrata; Kravate; Svilene marame sa šarom [odjeća]; Marame [odjeća]; Rukavice; Predmeti koji se nose oko vrata; Sportska odjeća; Sportska obuća; Sportska pokrivala za glavu.

(210) **Ž-2021-353**

(220) 06.08.2021.

(731) Bosnalijek, farmaceutska i hemijska industrija, dioničko društvo, Jukićeva 53, 71000, Sarajevo, BA

(540)

MELNOT

(550) I

(740) Božidar S. Radulović, Baku 30/5, 81000, Podgorica

(511) Klasa 5: Farmaceutski proizvodi.

(210) **Ž-2021-356**

(220) 10.08.2021.

(731) Cervecería Modelo de México, S. de R.L. de C.V., Cerrada Palomas Num. Ext. 22 Num. Int. Piso 6, Reforma Social, Miguel Hidalgo, CP 011650, Mexico City, MX
(540)



(550) I

(740) AOD "ĆUPIĆ", Bulevar Džordža Vašingtona 79, 81000, Podgorica

(511) Klasa 32: Pivo; bezalkoholna pića.

(210) **Ž-2021-357**

(220) 11.08.2021.

(731) PepsiCo, Inc., 700 Anderson Hill Road, NY 10577-1444, Purchase, US

(540)



(550) I

(740) Jasna Jusić, Marka Radovića 37, 1. sprat, stan br. 4., 81000, Podgorica

(511) Klasa 32: Bezalkoholna pića; voćni napici i voćni sokovi; sportska pića; energetska pića.

(210) **Ž-2021-362**

(220) 17.08.2021.

(731) MARINA RMUŠ, 4.JULA LAMELA S-10, 81000, PODGORICA, ME

(540)



(550) I

(511) Klasa 16: Hartija, karton i proizvodi od njih, koji nisu uključeni u druge klase; štampane stvari; knjigovezački materijal; fotografije; kancelarijski materijal; lepila za kancelarijske i kućne potrebe; umetnički materijali; kičice; pisaće mašine i kancelarijski rekviziti (izuzev nameštaja); materijali za obuku i nastavu (izuzev aparata); plastični materijal za pakovanje (koji nije uključen u druge klase); štamparska slova; kliše; uključuje uglavnom papir, proizvode koji se prave od ovog materijala i pribor za kancelarije; noževi za papir; aparati za kopiranje; plastične folije, torbe, vreće za uvijanje i pakovanje.

Klasa 38: Telekomunikacije; usluge koje omogućavaju najmanje jednom licu da komunicira sa drugim koristeći čula; uključuju i : (1) dozvoliti jednom licu da komunicira sa drugim (2) prenos poruka od jedne osobe do druge, i (3) stavljanja lica u položaj vizuelne ili govorne komunikacije sa drugim (radio i televizija); usluge

koje sadrže difuziju radio ili televizijskih programa.

Klasa 41: Obrazovne usluge; pripremanje obuke; rasonoda; sportske i kulturne aktivnosti; uključuje uglavnom usluge koje pružaju lica ili institucije u razvijanju mentalnih sposobnosti drugih lica (obrazovanje) ili životinja (obuka, dresiranje) kao i usluge kojima je cilj zabavljanje drugih lica ili privlačenje pažnje; usluge koje pružaju sve vrste edukacije lica (obrazovanje) ili životinja (obuka, dresiranje); usluge kojima je osnovni cilj zabavljanje drugih lica, rekreacija; organizovanje (priredivanje) i vođenje seminara, konferencija, kongresa; organizovanje izložbi ili prezentacije knjiga (književne večeri) u kulturne i obrazovne svrhe, sportskih takmičenja; izdavanje tekstova i knjiga.

(210) **Ž-2021-364**

(220) 17.08.2021.

(731) Tianjin Lovol Heavy Industry Group Co., Ltd., No. 77, Gaoxin Road, Beichen Science and Technology Park, Tianjin, CN

(540)



(550) I

(740) Božidar S.Radulović, Baku 30/5, 81000, Podgorica

(511) Klasa 7: Poljoprivredne mašine; mašine za žetvu; mašine za setvu; žetelice i vršilice; motorni kultivatori; mašine za bušenje; valjkovi za puteve; bageri; aparati za rukovanje utovarom i istovarom; dizalice.

Klasa 9: Spojnice (oprema za obradu podataka); trepteća svijetla (svjetlosna signalizacija); telekomunikacioni prekidači; aparati za mjerenje rastojanja; kompasni za usmjeravanje; integrisana kola; štampane ploče; kontrolni paneli (električni); transponderi; aparati za pokretanje, električni, za daljinsko pokretanje.

(210) **Ž-2021-365**

(220) 17.08.2021.

(731) The Coca-Cola Company, One Coca-Cola Plaza, 30313, Atlanta, Georgia, US

(540)

FREESTYLE

(550) I

(740) Miladin Popović, Đoka Miraševića 21/III, 81000, Podgorica

(511) Klasa 7: Mašine za točenje; automatske mašine za točenje; mašine za pripremanje napitaka; aparati za pripremanje rashlađenih napitaka; mašine za pripremanje gaziranih napitaka.

Klasa 11: Aparati za rasvjetu, grijanje, proizvodnju pare, hlađenje, i za svrhe vodosnabdjevanja; rashladne jedinice za točenje napitaka; aparati za točenje rashlađenih napitaka; grejni i rashladni aparati za točenje toplih i hladnih napitaka; aparati za rashlađivanje napitaka.

Klasa 32: Piva; mineralne i gazirane vode i druga bezalkoholna pića; voćni napici i voćni sokovi; sirupi i drugi preparati za pravljenje napitaka.

(210) **Ž-2021-370**

(220) 24.08.2021.

(731) Henkel Srbija d.o.o., Bulevar Oslobođenja 383, 11040, Beograd, RS

(540)

MERIX

(550) I

(740) Božidar S. Radulović, Baku 30/4, 81000, Podgorica

(511) Klasa 3: Eterična ulja za upotrebu u domaćinstvu, Preparati za beljenje veša, mirisni sprejevi za posteljinu, Pomanderi (aromatične supstance) za pranje veša, Mirisna ulja za pranje veša, Mirisne kesice za pranje veša, Mirisne kesice za posteljinu, Mirisni preparati za pranje veša, Plavilo za veš, Preparati za veš za privlačenje boja, Preparati za uklanjanje boje za veš, Preparati za uklanjanje masnoće sa veša, Sredstva za uklanjanje mrlja sa veša, Tečnosti za pranje veša, Glazure za pranje veša, Štirak za sjaj veša, Preparati za glačanje (štirkanje) veša, Sredstva za ručno pranje, Sredstva za uklanjanje lepka za veš, Preparati za beljenje kože, Krpice natopljene deterdžentom za čišćenje, Sapun u prahu, Ulja za čišćenje za upotrebu pri pranju veša, mirisni sapuni za pranje veša, Sredstva za konzerviranje pri pranju, Sredstva za čišćenje tapacirunga, Preparati za hemijsko čišćenje veša, Gelovi za čišćenje za upotrebu pri pranju, Tečnosti za čišćenje za upotrebu pri pranju, Deterdženti u peni za pranje veša, Preparati za uklanjanje rđe sa veša, Sprejevi za čišćenje za upotrebu na tekstilu, Skrob za upotrebu pri čišćenju, Sintetički deterdženti za odeću, Sredstva za jačanje deterdženta, Sredstva za uklanjanje voska sa veša, Preparati za natapanje veša, Omekšivači za veš, Kuglice za veš koje sadrže deterdžent za veš, Preparati za veš, Tečnosti za pranje, Deterdžent sapuni, Aditivi za veš, Omekšivači za veš; sredstva za ispiranje veša i tkanina za stolove, preparati za uklanjanje mrlja; preparati za čišćenje, poliranje, ribanje i abraziju, hemijska sredstva za čišćenje metala, emajliranog lima, drveta, plute, porcelana, keramike, stakla, plastike, kože i tekstila; sredstva za uklanjanje fleka; sapuni koji nisu za ličnu upotrebu.

(210) **Ž-2021-371**

(220) 24.08.2021.

(731) TP-LINK CORPORATION LIMITED, ROOM 901, 9/F., NEW EAST OCEAN CENTRE, 9 SCIENCE MUSEUM ROAD, TSIM SHA TSUI, KOWLOON, HK

(540)

VASATA

(550) I

(740) Miladin Popović, Đoka Miraševića 21/III, Podgorica

(511) Klasa 9: Transformatori [za struju]; vremenski prekidači, automatski; terminali [električni]; električni, oslabljivači [za struju]; prekidači strujnog kola; kontrolne table [za struju]; kontakti za električne linije; spojnice, električne; električne spojnice; releji, električni; spojnice za žicu [za struju]; regulatori jačine svijetla, električni; regulatori snage svijetla, električni; omoti za električne utičnice; prigušivači za osvetljenje; solenoidni ventili [elektromagnetni prekidači]; regulatori preopterećenja napona; mrežni transformatori; transformatori električnog napona; pretvarači; aparati za demagnetizaciju magnetnih traka; stabilizatori napona; aparati za regulisanje struje; nisko-naponski izvori napajanja; električne preklopne ploče; osigurač.

(210) **Ž-2021-372**

(220) 26.08.2021.

(731) Pfizer Inc., 235 East 42nd Street, 10017, New York, New York, US

(540)

BESPONSA

(550) I

(740) Jasna Jusić, Marka Radovića 37, 1. sprat, stan br. 4., 81000, Podgorica

(511) Klasa 5: Farmaceutski i veterinarski preparati; sanitarni preparati za medicinske svrhe; dijetetska hrana i supstance za medicinsku ili veterinarsku upotrebu, hrana za bebe; dijetetski suplementi za ljude i životinje; flasteri, materijali za zavijanje; materijal za plombiranje zuba, zubarska smola; dezinfekciona sredstva; preparati za uništavanje štetočina; fungicidi, herbicidi.

(210) **Ž-2021-374**

(220) 27.08.2021.

(731) GAP (ITM) Inc., 2 Folsom Street, 94105, San Francisco, California, US

(540)

GAP

(550) I

(740) AOD "Lutovac & partneri", Bulevar Ivana Crnojevića 93, 81000, Podgorica

(511) Klasa 9: Aparati i instrumenti naučni, nautički, istraživački, navigacioni, geodetski, fotografski, kinematografski, audiovizuelni, optički, za vaganje, mjerenje, signalizaciju, detektovanje, inspekciju, pregled, spasavanje i podučavanje; aparati i instrumenti za sprovođenje, prebacivanje, transformaciju, akumulaciju, regulisanje ili kontrolu distribucije ili upotrebe električne energije; aparati i instrumenti za snimanje, prenos, reprodukciju ili obradu zvuka, slika ili podataka; snimljeni i prenosivi mediji, računarski softver, prazni digitalni ili analogni mediji za snimanje i skladištenje; mehanizmi za aparate na novčiće; kase, računski uređaji; računari i računarski periferni uređaji; ronilačka odijela, maske za ronioce, čepići za uši za ronioce, štipaljke za nos za ronioce i plivače, rukavice za ronioce, aparati za disanje za podvodno plivanje; aparati za gašenje požara; numerički i magnetni nosači podataka, fonografske ploče, kasete i kompaktni diskovi, futrole i omoti za mobilne telefone, prenosni medijski plejeri, slušalice; oprema i računari za obradu podataka; softver, računarske memorije, modemi; video diskovi, optički i numerički diskovi, tastature, računarski terminali, ekrani, računarski štampači; telematski aparati; lojalni kartice, naime, elektronske kartice za upotrebu uz promotivne nagradne programe za potrošače, elektronske brošure koje se mogu preuzeti; zaštitna odjeća, obuća, pokrivala za glavu, kacige, rukavice, pojasevi i naočare; adapteri za putovanja; naočari za sunce i optički ramovi; torbe za laptop; optičarska roba; magnetne enkodirane kreditne kartice; futrole za personalne digitalne asistente; futrole za tablete; slušalice i slušalice sa mikrofonom, uključujući bežične slušalice i slušalice sa mikrofonom; zaštitne maske; zaštitne maske za lice za sprečavanje nesreća ili povreda; lančići za oko vrata za naočare; uzice za naočare; futrole za naočare; električne brave; mjerne kašike, mjerne čaše; kuhinjski tajmeri; futrole za laptop računare; futrole za tačpedove (elektronske); futrole za elektronske noutbuke; pribor za računare.

(210) **Ž-2021-375**

(220) 27.08.2021.

(731) HEMOFARM A.D. farmaceutsko-hemijska industrija Vršac, Beogradski put bb, 26300, Vršac, RS

(540)

ARKINAZA

(550) I

(740) AOD MSA IP - Milojević Sekulić Advokati, Karađorđeva 65, 11000, Beograd

(511) Klasa 5: Farmaceutski proizvodi.

(210) **Ž-2021-376**

(220) 27.08.2021.

(731) HEMOFARM A.D. farmaceutsko-hemijska industrija Vršac, Beogradski put bb, 26300, Vršac, RS

(540)

ARMYSTOP

(550) I

(740) AOD MSA IP - Milojević Sekulić Advokati, Karađorđeva 65, 11000, Beograd

(511) Klasa 5: Farmaceutski proizvodi.

(210) **Ž-2021-377**

(220) 31.08.2021.

(731) Montres Tudor SA, Rue François-Dussaud 3, Geneva, CH

(540)



(550) I

(740) Miladin Popović, Đoka Miraševića 21/III, Podgorica

(511) Klasa 14: Časovnici i časovničarski proizvodi, naime satovi, ručni satovi, komponente za časovnike i časovničarske proizvode i dodaci za časovnike i časovničarske proizvode koji nijesu uključeni u druge klase, časovnici i ostali hronometrijski instrumenti, hronometri, hronografi (časovničarstvo), narukvice za sat, kaiševi za sat, brojčanici (časovničarstvo), kutije i kućišta za izlaganje satova i časovničarskih proizvoda i nakita, časovničarskih mehanizama i njihovih djelova; nakit; drago i polu-drago kamenje; plemeniti metali i njihove legure; igle (nakit).

Klasa 35: Izlaganje časovničarskih i hronometrijskih proizvoda, nakita i pametnih satova putem svih sredstava komunikacije u svrhu prodaje na malo; onlajn reklamiranje; pružanje informacija i savjeta potrošačima u vezi sa časovničarskim i hronometrijskim proizvodima, nakitom, pametnim satovima i proizvodima za onlajn prodaju; usluge maloprodaje časovničarskih i hronometrijskih proizvoda, nakita i pametnih satova putem globalne kompjuterske mreže, kataloga, pošte i bilo kojim drugim elektronskim sredstvima; usluge oglašavanja, marketinga, i promocije; usluge reklamiranja i promocije; distribucija promotivnog materijala; savjetodavne usluge u vezi sa oglašavanjem i reklamiranjem; savjetodavne usluge u vezi sa promotivnim aktivnostima.

Klasa 37: Usluge opravke časovničarskih i hronometrijskih proizvoda, nakita i pametnih satova; usluge održavanja časovničarskih i hronometrijskih proizvoda, nakita i pametnih satova; usluge poliranja časovničarskih i hronometrijskih proizvoda i nakita; usluge remonta časovničarskih i hronometrijskih proizvoda, nakita i pametnih satova; usluge restauracije časovničarskih i hronometrijskih proizvoda, nakita i pametnih satova; usluge tehničke kontrole časovničarskih i hronometrijskih proizvoda, nakita pametnih satova; davanje savjeta i informacija u vezi sa navedenim uslugama.

(210) **Ž-2021-378**

(220) 31.08.2021.

(731) Montres Tudor SA, Rue François-Dussaud 3, Geneva, CH

(540)

TUDOR

(550) I

(740) Miladin Popović, Đoka Miraševića 21/III, Podgorica

(511) Klasa 14: Časovnici i časovničarski proizvodi, naime satovi, ručni satovi, komponente za časovnike i časovničarske proizvode i dodaci za časovnike i časovničarske proizvode koji nijesu uključeni u druge klase, časovnici i ostali hronometrijski instrumenti, hronometri, hronografi (časovničarstvo), narukvice za sat, kaiševi za sat, brojčanici (časovničarstvo), kutije i kućišta za izlaganje satova i časovničarskih proizvoda i nakita, časovničarskih mehanizama i njihovih djelova; nakit; drago i polu-drago kamenje; plemeniti metali i njihove legure; igle (nakit).

Klasa 35: Izlaganje časovničarskih i hronometrijskih proizvoda, nakita i pametnih satova putem svih sredstava komunikacije u svrhu prodaje na malo; onlajn reklamiranje; pružanje informacija i savjeta potrošačima u vezi sa časovničarskim i hronometrijskim proizvodima, nakitom, pametnim satovima i proizvodima za onlajn prodaju; usluge maloprodaje časovničarskih i hronometrijskih proizvoda, nakita i pametnih satova putem globalne kompjuterske mreže, kataloga, pošte i bilo kojim drugim elektronskim sredstvima; usluge oglašavanja, marketinga, i promocije; usluge reklamiranja i promocije; distribucija promotivnog materijala; savjetodavne usluge u vezi sa oglašavanjem i reklamiranjem; savjetodavne usluge u vezi sa promotivnim aktivnostima.

Klasa 37: Usluge opravke časovničarskih i hronometrijskih proizvoda, nakita i pametnih satova; usluge održavanja časovničarskih i hronometrijskih proizvoda, nakita i pametnih satova; usluge poliranja časovničarskih i hronometrijskih proizvoda i nakita; usluge remonta časovničarskih i hronometrijskih proizvoda, nakita i pametnih satova; usluge restauracije časovničarskih i hronometrijskih proizvoda, nakita i pametnih satova; usluge tehničke kontrole časovničarskih i hronometrijskih proizvoda, nakita pametnih satova; davanje savjeta i informacija u vezi sa navedenim uslugama.

(210) **Ž-2021-379**

(220) 30.08.2021.

(731) Unilever IP Holdings B.V., Ween 455, 3013AL, Rotterdam, NL

(540)

ICESKIMO

(550) I

(740) Miladin Popović, Đoka Miraševića 21/III, Podgorica

(511) Klasa 30: Sladoled; vodeni sladoledi; smrznute poslastice.

(210) **Ž-2021-381**

(220) 06.09.2021.

(731) TB CAPITAL D.O.O. Tivat, Hotel "Regent Porto Montenegro", Apartman 102
Naselje Porto Montenegro, Tivat, ME

(540)

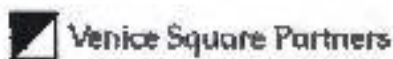

(550) I

(511) Klasa 35: Oglašavanje; vođenje poslova; poslovno upravljanje; kancelarijski poslovi.
Klasa 36: Osiguranje; finansijski poslovi; monetarni poslovi; poslovi sa nekretninama.

(210) **Ž-2021-382**

(220) 07.09.2021.

(731) CONNAUGHT TECHNOLOGY CORPORATION, 3711 Kennett Pike, Suite 200, Greenville, Delaware 19807, US

(540)

MENACTRA

(550) I

(740) Božidar S. Radulović, Baku 30/5, 81000, Podgorica

(511) Klasa 5: Farmaceutski preparati, vakcine.

(210) **Ž-2021-383**

(220) 09.09.2021.

(731) Društvo sa ograničenom odgovornošću za promet, izgradnju i eksploataciju mreže mobilnih telekomunikacija "Telenor" d.o.o. Podgorica, ul. Rimski trg br. 4, 81000, Podgorica, ME

(540)

promonte

(550) I

(511) Klasa 7: Automati za prodaju.

Klasa 9: Naučni, nautički, geodetski, fotografski, kinematografski uređaji i instrumenti, optički uređaji i instrumenti za vaganje, mjerenje, signalizaciju, provjeru (nadzor), spasilački i nastavni uređaji i instrumenti, uređaji za kontrolu, prebacivanje, transformisanje, akumuliranje, regulaciju ili kontrolu električne struje, uređaji za snimanje zvuka ili slike, pretvaranje, prenos ili reprodukciju, magnetni mediji za podatke, optički mediji za podatke, diskovi za snimanje, SD kartice, mikro SD kartice, USB fleš diskovi, memorijske kartice, hard diskovi, mehanizmi za uređaje na kovanice, računarske mašine, oprema i računari za obradu podataka, uređaji za prenos zvuka i slike, telekomunikacioni uređaji, mobilni telekomunikacioni uređaji, kompleti za mobilne telekomunikacije, računarski hardver, računarski softver, računarski softver za preuzimanje, multimedijalne aplikacije, PDA (lični digitalni asistent), džepni računari, mobilni telefoni, prenosni računari, uređaji telekomunikacione mreže, upravljački softver za telekomunikacione mreže i telekomunikacione uređaje, video recorderi, kamere, MP3 i MP4 uređaji za reprodukciju, elektronske publikacije (koje se mogu preuzeti), periodična izdanja u elektronskom obliku, elektronske baze podataka i proizvodi, informacije i podaci u elektronskom obliku, informacije i podaci i baze podataka informacija na nosacima ili u elektronskoj industriji, podaci, informacije, računarske i komunikacione mreže svih vrsta, navlake za pametne telefone i računare, zaštitni filmovi i futrole prilagođeni za pametne telefone i računare, djelovi i dodaci za svu pomenutu robu iz ove klase.

Klasa 16: Štampana građa, etikete, štampani obrasci, brošure, štampani katalogi, štampani priručnici, štampane reference, korisnički i drugi priručnici, odštampana uputstva za upotrebu i druga dokumentacija za računarsku, telekomunikacionu i drugu tehničku opremu i uređaje.

Klasa 35: Oglašavanje, reklamne i promotivne aktivnosti, marketing, prodaja reklamnog vremena oglašivačima, pružanje informacija i drugih informativnih proizvoda komercijalnog ili reklamnog karaktera, komercijalna upotreba Interneta u oblasti komercijalnih internet medija i usluga pretraživanja, internet oglašavanje, oglašavanje poslovnih posredničkih usluga, oglašavanje, reklamne i promotivne aktivnosti, pomoć u poslovnom upravljanju, poslovna administracija, kancelarijski poslovi, maloprodaja i veleprodaja gorenavedenih dobara iz klase

9 i internet maloprodajne i veleprodajne usluge gore pomenutim robama iz klase 9, posredovanje u poslovanju u vezi sa gorenavedenom robom iz klase 9, kompjuterizovana obrada podataka, sistematizacija informacija u računarske baze podataka, istraživanje tržišta i analiza tržišta, promocija elektronskim putem, uključujući putem internet pretraživača, savjetovanje u oblasti Internet marketinga, iznajmljivanje prostora za oglašavanje, širenje reklame, ispitivanje javnog mnjenja, razvijanje, prikupljanje, klasifikacija, ažuriranje i sređivanje, administracija i upravljanje bazama podataka sa marketinškim informacijama, pružanje poslovnih informacija, uključujući putem Interneta, kablovskih ili drugih oblika prenosa podataka, informativne, konsultantske i savjetodavne usluge u vezi sa gore navedenim uslugama, usluge posrednika informacija i drugih profesionalnih pružalaca informacija, posebno u području istraživanja tržišta i istraživanja proizvoda za druge.

Klasa 36: Bankarstvo, faktoring, usluge finansiranja, finansiranje otkupa, finansijska analiza, finansijska procjena (osiguranje, bankarstvo, nekretnine), finansijske informacije, finansijsko savjetovanje, finansijsko upravljanje, finansijsko sponzorstvo, finansijske klirinške kuće, finansijsko kliring, hipotekarno bankarstvo, ulaganje sredstava, kapitalne investicije, brokerske usluge, posredovanje u vezi sa dionicama i obveznicama, posredovanje u vezi sa hartijama od vrijednosti, internet bankarstvo, konsultantske usluge u osiguranju, pružanje finansijskih informacija putem veb stranice, davanje rabata u drugim organizacijama koje učestvuju u radu pomoću članske karte, zajmovi (finansiranje), zajmovi, zajam na temelju zaloge, finansijska istraživanja, osiguranje, osiguranje od požara, osiguranje od nezgode, zdravstveno osiguranje, životno osiguranje, usluge jemstva, posredovanje u osiguranju.

Klasa 37: Izvođenje industrijskih, inženjerskih, stambenih i građevinskih radova, izgradnja, montaža, održavanje, popravka i revizije telekomunikacionih, radio-komunikacionih i uređaja za podatke i opreme, servis domaće i inostrane telekomunikacione i druge opreme, ugradnja, montaža, održavanje, popravka i revizije električnih mašina, aparata i opreme, ugradnja, montaža, održavanje, popravka i revizije mjerne i kontrolne opreme.

Klasa 38: Bežično emitovanje, usluge elektronske oglasne table (telekomunikacione usluge), informacije o telekomunikacijama, komunikacija optičkim mrežama, komunikacija mobilnim telefonima, komunikacija računarskim terminalima, prenos čestitki u elektronskoj formi, pozivanje (radio, telefon ili druga sredstva elektronske komunikacije), pružanje internet pričaonica, obezbjeđivanje internet foruma, omogućavanje pristupa bazama podataka, omogućavanje telekomunikacionih priključaka na globalnu računarsku mrežu, pružanje telekomunikacionih kanala za usluge telesopa, omogućavanje korisničkog pristupa globalnim računarskim mrežama, iznajmljivanje vremena pristupa globalnim računarskim mrežama, iznajmljivanje faks aparata, iznajmljivanje modema, iznajmljivanje opreme za prenos poruka, iznajmljivanje telefona, iznajmljivanje telekomunikacione opreme, digitalni prenos datoteka, prenos elektronske pošte, faksimil prenos, prenos telegrama, prenos videa na zahtjev, računarski podržan prenos poruka i slike, radio komunikacija, radio emitovanje, satelitski prenos, usluge govorne pošte, usluge novinskih agencija, telekomunikacione usluge rutiranja i spajanja, protok podataka, telefonska komunikacija, telefonske usluge, telegrafaska komunikacija, telegrafaska usluge, usluge telekonferencija, televizijsko emitovanje, teleks usluge, usluge videokonferencija, emitovanje kablovske televizije, razmjena poruka, komunikacije (telekomunikacije), mrežne usluge, mobilne telekomunikacione usluge, usluge telekomunikacionih portala, usluge internet portala, usluge mobilne telekomunikacione mreže, posredovanje u oblasti telekomunikacija, mobilne telekomunikacije i usluge prenosa podataka, telekomunikacione usluge fiksne telefonije, telekomunikacione usluge širokopojasnog pristupa, širokopojasne usluge, usluge emitovanja, usluge televizijskog emitovanja, usluge emitovanja u vezi sa IP / TV ili zasnovane na IP / TV, usluge pristupa IP / TV -u, usluge pristupa Internetu, usluge e-pošte, tekstualnih i multimedijalnih poruka, usluge u vezi sa pružanjem pristupa računarskim mrežama, posebno osiguranju, obezbjeđivanju i iznajmljivanju vremena pristupa mrežama podataka i bazama podataka, posebno Internetu, pružanje pristupa računarskim bazama podataka i komunikacionim uslugama u vezi s tim, pomoćne, dodatne i prateće usluge u oblasti telekomunikacija i telekomunikacione opreme, rad mreža, posebno telekomunikacija i mreža podataka, stručno savjetovanje u oblasti telekomunikacija i uslugama u vezi sa podacima, usluge planiranja i dizajna u oblasti telekomunikacione opreme, informisanje, savjetovanje i savjetodavne usluge u vezi sa gore navedenim uslugama, iznajmljivanje telekomunikacionih uređaja.

Klasa 41: Izdavaštvo, obrazovanje i obuka, usluge obuke, zabave, sportske i kulturne

aktivnosti, usluge interaktivne zabave, usluge elektronskih i računarskih igara koje se pružaju putem bilo kojih komunikacionih mreža, usluge zabave i informisanja u vezi sa gore navedenim uslugama koje se pružaju putem telekomunikacionih mreža, usluge novinara, televizija usluge, televizijske usluge pružene putem tehnologije internetskog protokola, uključujući IP / TV, televiziju i IP / TV zabavu, informativne i savjetodavne usluge u vezi sa gore navedenim uslugama, informativne, savjetodavne i savjetodavne usluge u vezi sa gore navedenim uslugama.

Klasa 42: Ažuriranje računarskog softvera, analiza računarskog sistema, računarstvo u oblaku, digitalizacija dokumenata (skeniranje), elektronsko nadgledanje podataka o ličnoj identifikaciji radi otkrivanja krađe identiteta putem Interneta, elektronsko praćenje aktivnosti kreditnih kartica radi otkrivanja prevara putem Interneta, sigurnosna kopija podataka, grafički dizajn promotivnog materijala, hosting računarskih veb lokacija (veb lokacija), instalacija računarskog softvera, konverzija računarskih programa i podataka izuzev fizičke konverzije, kopiranje računarskih programa, oporavak računarskih podataka, otključavanje pametnih telefona, platforma kao usluga, računarsko programiranje, konsultantske usluge u vezi sa informacionim tehnologijama (IT), savjetovanje o bezbjednosti na Internetu, savjetovanje u dizajniranju i razvoju računarskog hardvera, savjetovanje o dizajnu veb stranica, savjetovanje o računarskom softveru, savjetovanje o računarskoj tehnologiji, usluge šifrovanja podataka, konsultantske usluge u oblasti telekomunikacione tehnologije, konsultantske usluge o sigurnosti podataka, računarske konsultantske usluge, pružanje informacija o računarskoj tehnologiji i programiranju putem veb stranice, pružanje usluga spoljnih saradnika u oblasti informacione tehnologije, iznajmljivanje računarskog softvera, iznajmljivanje računara i opreme za obradu podataka, iznajmljivanje veb servera, mjerenje, pružanje pretraživača za Internet, hosting servera, nadzor računarskih sistema za otkrivanje neovlašćenog pristupa ili kršenja podataka, nadgledanje računarskih sistema u cilju otkrivanja kvarova, softver kao usluga, dizajn računarskog softvera, dizajn računarskog sistema, održavanje računarskog softvera, razvoj računarskih platformi, razvoj softvera u okviru izdavanja softvera, istraživanje u oblasti telekomunikacione tehnologije, praćenje računarskih sistema daljinskim pristupom, naučne i tehnološke usluge istim u vezi istraživanje i razvoj, industrijska analiza i istraživanje, istraživanje u oblasti telekomunikacija, usluge u vezi sa podacima i telekomunikaciona tehnologija, projektovanje, razvoj i analiza računarskih, telekomunikacionih i sistema podataka, nadzor telekomunikacionih sistema i sistema podataka, usluge tehničkog konsaltinga u oblasti informacione tehnologije, računarske, telekomunikacione tehnologije podataka, inženjering usluge u oblasti informisanja, telekomunikacija i tehnologije podataka, IT usluge, usluge računarskog programiranja, izrada rezervnih kopija i kopiranje računarskih programa, konverzija podataka ili dokumenata iz fizičkih u elektronske medije, informacione, konsultantske i savjetodavne usluge u vezi sa gore navedenim uslugama.

(210) **Ž-2021-384**

(220) 09.09.2021.

(731) Home Box Office, Inc., 30 Hudson Yards, New York , 10001, New York , US

(540)

HBO MAX

(550) I

(740) Jasna Jusić, Marka Radovića 37, 81000, Podgorica

(511) Klasa 9: Mobilne (mobile) softverske aplikacije koje se mogu preuzimati za upotrebu/korišćenje u isporuci i distribuciji audio, video i multimedijalnog zabavnog sadržaja koji uključuje tekst, podatke, slike, audio, video i audio-vizuelne datoteke.

Klasa 38: Usluge mobilnih medija u vidu elektronskog prenosa, emitovanja i isporučivanja audio, video i multimedijalnog zabavnog sadržaja koji uključuje tekst, podatke, slike, audio, video i audio-vizuelne datoteke putem Interneta, bežične komunikacije, elektronskih komunikacionih mreža i kompjuterskih mreža.

Klasa 41: Usluge zabave/razonode u vidu pružanja programa i sadržaja za zabavu/razonodu, naime, filmova,

televizijskih programa, video klipova, grafika (graphics) i informacija u vezi sa filmovima i televizijskim programima u oblasti komedije, drame, akcije, pozorišta/varijetea, avanture/pustolovine, sparta, mjuzikla, tekućih događaja/dešavanja i vijesti iz svijeta zabave, dokumentaraca i animacije, putem Interneta, elektronskih komunikacionih mreža, kompjuterskih mreža i bežičnih komunikacionih mreža; interaktivna onlajn zabava u vidu veb sajtova koji sadrže fotografske, video, audio i prozne prezentacije koje se ne mogu preuzimati, video klipove i druge multimedijalne materijale u vezi sa filmovima i televizijskim programima u oblasti komedije, drame, akcije, pozorišta/varijetea, avanture/pustolovine, sparta, mjuzikla, tekućih događaja/dešavanja i vijesti iz svijeta zabave, dokumentaraca i animacije.

(210) **Ž-2021-386**

(220) 14.09.2021.

(731) CRNA OVCA DOO VALJEVO, Suvoborska 62, 14000, Valjevo, RS

(540)



(550) I

(740) AOD "Lutovac & partneri", Bulevar Ivana Crnojevića 93, 81000, Podgorica

(511) Klasa 25: Odjeća, obuća, pokrivala za glavu.

Klasa 30: Kafa, čaj, kakao, konditorski proizvodi, sladoledi, šećer, med, melasa, led.

Klasa 32: Mineralne i sodne vode, bezalkoholna pića, voćni napici, voćni sokovi, sirupi i drugi preparatića, pivo.

(210) **Ž-2021-387**

(220) 15.09.2021.

(731) Sonder Canada Inc., 101 15th Street, 94103, San Francisco, California, US

(540)

SONDER

(550) I

(740) Pavle Tripković, City kvart - Cetinjski put 40, L5-1, stan 10, Podgorica

(511) Klasa 9: Kompjuterski softver za mobilne telefone, ručne kompjutere i mobilne ređaje koji se odnose na njih, naime softver koji omogućava korisnicima da pretražuju podatke i informacije o putovanjima i privremenom smeštaju, da rezervišu privremeni smeštaj, da prave i ažuriraju rezervacije za putovanja, da pristupaju preporukama za restorane i turističke aktivnosti, i da komuniciraju sa agentima korisničkih službi o privremenom smeštaju i putnim aranžmanima; kompjuterski softver; mobilne aplikacije; karte koje se mogu elektronski preuzeti, e-karte i vaučeri za putovanja, smeštaj ili događaje; kompjuterske baze podataka; elektronske baze podataka; elektronske publikacije koje se mogu elektronski preuzeti; podkasti i video-emisije; podaci, dokumenti, informacije, video, zvuk, tekst i drugi mediji ili multimedija, koji se svi snimaju elektronski ili mogu preuzeti sa interneta ili drugih komunikacionih mreža.

Klasa 43: Organizovanje privremenog smeštaja; pružanje usluga online rezervacija za privremeni smeštaj i privremeno iznajmljivanje objekata za odmor; usluge turističkih agencija, naime, pravljenje rezervacija i bukinga privremenog smeštaja za druge turističke agencije, organizatore putovanja i korporacije, putem on-line kompjuterski umreženih baza podataka.

(210) **Ž-2021-390**

(220) 13.09.2021.

(731) TB CAPITAL D.O.O. Tivat, Hotel "Regent Porto Montenegro", Apartman 102

Naselje Porto Montenegro, Tivat, ME

(540)

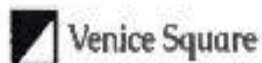

(550) I

(511) Klasa 35: Oglašavanje; vođenje poslova; poslovno upravljanje; kancelarijski poslovi.

Klasa 36: Osiguranje; finansijski poslovi; monetarni poslovi; poslovi sa nekretninama.

(210) **Ž-2021-391**

(220) 15.09.2021.

(731) Philip Morris Products S.A., Quai Jeanrenaud 3, 2000, Neuchâtel, CH

(540)

HEETS PURPLE WAVE

(550) I

(740) Milena Pejović, Cetinjski put 11, The Capital Plaza IV floor, 81000, Podgorica

(511) Klasa 34: Žičani vaporizatori za elektronske cigarete i elektronske uređaje za pušenje; duvan, sirov ili prerađen; duvanski proizvodi, uključujući cigare, cigarete, cigarilose, duvan za uvijanje cigareta, duvan za lule, duvan za žvakanje, duvan za šmrkanje, kretek; snus (duvan u prahu); zamjena za duvan (za nemedicinsku upotrebu); artikli za pušače, uključujući papir za cigarete i tube za cigarete, filtere za cigarete, kutije za duvan, kutije za cigarete (tabakere) i pepeljare za pušače, lule, džepne mašine za uvijanje cigareta, upaljače za pušače; šibice; duvanski štapići, duvanski proizvodi za zagrijavanje, elektronski uređaji, i njihovi djelovi, koji se koriste za zagrijavanje cigareta ili duvana u cilju oslobađanja aerosola koji sadrži nikotin za inhalaciju; tečni nikotinski rastvori za upotrebu u elektronskim cigaretama; elektronski uređaji za pušenje; elektronske cigarete; elektronske cigarete kao zamjena za tradicionalne cigarete; elektronski uređaji koji sadrže aerosol za inhalaciju nikotina; oralni vaporizatori za pušače, duvanski proizvodi i zamjene za duvan; artikli za pušače elektronskih cigareta; djelovi i oprema za navedene proizvode iz klase 34; uređaji za gašenje cigareta i cigara koje se zagrijavaju i duvanskih štapića koji se zagrijavaju; punjive elektronske kutije za cigarete.

(210) **Ž-2021-392**

(220) 21.09.2021.

(731) Colgate-Palmolive Company (a Delaware Corporation), 300 Park Avenue, 10022, New York, New York, US

(540)

SPARKLE DIAMONDS

(550) I

(740) Jasna Jusić, Marka Radovića 37, 1. sprat, stan br. 4., 81000, Podgorica

(511) Klasa 3: Nemedicinska pasta za zube.

(210) **Ž-2021-393**

(220) 23.09.2021.

(731) HEMOFARM A.D. farmaceutsko-hemijska industrija Vršac, Beogradski put bb, 26300, Vršac, RS

(540)

DIAGLET

(550) I

(740) AOD MSA IP - Milojević Sekulić Advokati, Karađorđeva 65, 11000, Beograd

(511) Klasa 5: Farmaceutski proizvodi.

(210) **Ž-2021-394**

(220) 23.09.2021.

(731) HEMOFARM A.D. farmaceutsko-hemijska industrija Vršac, Beogradski put bb, 26300, Vršac, RS

(540)

DIAGLO

(550) I

(740) AOD MSA IP - Milojević Sekulić Advokati, Karađorđeva 65, 11000, Beograd

(511) Klasa 5: Farmaceutski proizvodi.

(210) **Ž-2021-395**

(220) 23.09.2021.

(731) HEMOFARM A.D. farmaceutsko-hemijska industrija Vršac, Beogradski put bb, 26300, Vršac, RS

(540)

DIATER

(550) I

(740) AOD MSA IP - Milojević Sekulić Advokati, Karađorđeva 65, 11000, Beograd

(511) Klasa 5: Farmaceutski proizvodi.

(210) **Ž-2021-396**

(220) 27.09.2021.

(731) PTC Therapeutics, Inc. (Delaware Corporation), 100 Corporate Court, 07080, South Plainfield, New Jersey, US

(540)



(550) I

(740) Božidar S. Radulović, Baku 30/5, 81000, Podgorica

(511) Klasa 5: Farmaceutski preparati za tretman genetskih bolesti.

(210) **Ž-2021-397**

(220) 27.09.2021.

(731) The Procter & Gamble Company, One Procter & Gamble Plaza, 45202, Cincinnati, Ohio, US

(540)



(550) I

(740) AOD "Lutovac & partneri", Bulevar Ivana Crnojevića 93, 81000, Podgorica

(511) Klasa 3: Sredstva za bijeljenje i druge supstance za pranje veša; sredstva za čišćenje, poliranje, odmaščivanje i abrazivna sredstva; sapuni; sredstva za pranje sudova; maramice za brisanje impregnirane sredstvima za čišćenje.

Klasa 5: Antibakterijski sapun; sapun za dezinfekciju; sredstva za dezinfekciju za higijenske svrhe; antibakterijska sredstva za pranje ruku; biocidi; fungicidi, herbicidi; germicidi.

Klasa 21: Predmeti za čišćenje, krpe, ribači pribor, sunđeri, praheri, čelična vuna, podni brisači (mopovi), jastučići za čišćenje, četke (izuzev slikarskih četki i kičica).

(210) **Ž-2021-400**

(220) 28.09.2021.

(731) VIA MNE DK d.o.o., Moskovska 127, 81000, Podgorica, ME

(540)



(550) I

(511) Klasa 18: Koža, imitacije kože, proizvodi od tih materijala koji nisu obuhvaćeni drugim klasama; životinjske kože; koferi i torbe; kišobrani, suncobrani i štapovi za hodanje; bičevi i sedlarsko remenarski proizvodi; obuhvata uglavnom kožu i kožne imitacije, predmete za putovanja koji nisu obuhvaćeni drugim klasama i sedlarsko remenarske proizvode.

(210) **Ž-2021-401**

(220) 24.09.2021.

(731) Koncern za proizvodnju i promet konditorskih proizvoda Bambi a.d. Požarevac, Đure Đakovića bb, 12000, Požarevac, RS

(540)

Plazma Plus

(550) I

(740) dr Ivan Todorović, Zmaj Jovina 8 - 10, 11000, Beograd

(511) Klasa 30: Proizvodi od žitarica, poslastice, naime keks.

(210) **Ž-2021-402**

(220) 24.09.2021.

(731) Koncern za proizvodnju i promet konditorskih proizvoda Bambi a.d. Požarevac, Đure Đakovića bb, 12000, Požarevac, RS

(540)

Plazma Kocka

(550) I

(740) dr Ivan Todorović, Zmaj Jovina 8 - 10, 11000, Beograd

(511) Klasa 30: Keks.

(210) **Ž-2021-403**

(220) 24.09.2021.

(731) Koncern za proizvodnju i promet konditorskih proizvoda Bambi a.d. Požarevac, Đure Đakovića bb, 12000, Požarevac, RS

(540)

Plazma Stiksi

(550) I

(740) dr Ivan Todorović, Zmaj Jovina 8 - 10, 11000, Beograd

(511) Klasa 30: Keks, kolači, biskviti, poslastice, čokolada.

(210) **Ž-2021-404**

(220) 24.09.2021.

(731) Koncern za proizvodnju i promet konditorskih proizvoda Bambi a.d. Požarevac, Đure Đakovića bb, 12000, Požarevac, RS

(540)



(550) I

(740) dr Ivan Todorović, Zmaj Jovina 8 - 10, 11000, Beograd

(511) Klasa 30: Proizvodi od žitarica, poslastice, naime keks.

(210) **Ž-2021-405**

(220) 24.09.2021.

(731) Koncern za proizvodnju i promet konditorskih proizvoda Bambi a.d. Požarevac, Đure Đakovića bb, 12000, Požarevac, RS

(540)



(550) I

(740) dr Ivan Todorović, Zmaj Jovina 8 - 10, 11000, Beograd

(511) Klasa 30: Proizvodi od žitarica, poslastice, naime keks.

(210) **Ž-2021-406**

(220) 24.09.2021.

(731) Koncern za proizvodnju i promet konditorskih proizvoda Bambi a.d. Požarevac, Đure Đakovića bb, 12000, Požarevac, RS

(540)



(550) I

(740) dr Ivan Todorović, Zmaj Jovina 8 - 10, 11000, Beograd

(511) Klasa 30: Keks.

(210) **Ž-2021-407**

(220) 24.09.2021.

(731) Koncern za proizvodnju i promet konditorskih proizvoda Bambi a.d. Požarevac, Đure Đakovića bb, 12000, Požarevac, RS

(540)



(550) I

(740) dr Ivan Todorović, Zmaj Jovina 8 - 10, 11000, Beograd

(511) Klasa 30: Keks, kolači, biskviti, poslastice, čokolada.

(210) **Ž-2021-408**

(220) 29.09.2021.

(731) JT International S.A., Rue Kazem-Radjavi 8, 1202, Geneva, CH

(540)



(550) I

(740) Jasna Jusić, Marka Radovića 37, 1. sprat, stan br. 4., 81000, Podgorica

(511) Klasa 34: Duvan, koji je prerađen ili neprerađen; duvan za pušenje, duvan za lule, duvan za savijanje, duvan za žvakanje, duvan za sisanje, cigarete, elektronske cigarete, tečnost za elektronske cigarete, uređaji za isparavanje duvana, cigare, cigarilosi; burmut; artikli za pušače uključeni u klasu 34; papir za cigarete, fišeci za cigarete i šibice.

(210) **Ž-2021-409**

(220) 29.09.2021.

(731) JT International S.A., Rue Kazem-Radjavi 8, 1202, Geneva, CH

(540)

LD COMPACT

(550) I

(740) Jasna Jusić, Marka Radovića 37, 1. sprat, stan br. 4., 81000, Podgorica

(511) Klasa 34: Duvan, koji je prerađen ili neprerađen; duvan za pušenje, duvan za lule, duvan za savijanje, duvan za žvakanje, duvan za sisanje, cigarete, elektronske cigarete, tečnost za elektronske cigarete, uređaji za isparavanje duvana, cigare, cigarilosi; burmut; artikli za pušače uključeni u klasu 34; papir za cigarete, fišeci za cigarete i šibice.

(210) **Ž-2021-414**

(220) 30.09.2021.

(731) YETI Coolers, LLC, 7601 Southwest Pkwy, Austin, Texas 78735, US

(540)

YETI

(550) I

(740) Miladin Popović, Đoka Miraševića 21/III, Podgorica

(511) Klasa 21: Posuđe za piće; posuđe za napitke; stakleno posuđe za piće, naime, čaše bez drške; šoljice; šolje; velike šolje za kafu; šolje za kafu; male šolje za kafu, male i velike šolje za čaj; čaše za koktel; mali vrčevi; čaše za pivo; krigle za pivo; sportske bočice za napitke; krčazi; vinske čaše; vakumirane boce; poklopci za šoljice; šoljice s dvostrukim zidom; stakleno posuđe za pića; posude za pića; čaše bez drške koje se koriste kao posude za piće; putne šolje; izolovane šolje; čaše za pivo; slamke za piće; šolje za piće za bebe i djecu; boce koje se prodaju bez sadržaja; sportske boce koje se prodaju prazne; boce za vodu za višekratnu upotrebu, a koje se prodaju prazne; boce za vodu od nerđajućeg čelika za višekratnu upotrebu, a prodaju se prazne; šoljice koje se prodaju s poklopcima; poklopci s nastavcima za točenje za boce za vodu za višekratnu upotrebu; šoljice s dvostrukom zidom s poklopcima i slamkama; šoljice s dvostrukom zidom s poklopcima; prazne boce za vodu; čaše za viski; toplotno izolovane posude; slamke za piće; prenosni držači za kontejnere za napitke; zatvorene čašice za bebe i djecu; šoljice za bebe i djecu i djelovi i dodaci za njih, naime, šoljice za bebe i djecu koje se prodaju kao komplet s nastavcima i poklopcima; šoljice za dojenčad i njihovi djelovi i dodaci, naime, nastavci i poklopci koji se prodaju kao komplet; šoljice za djecu i njihovi djelovi i dodaci, naime, šoljice za djecu koje se prodaju kao komplet s neizolovanim poklopcima; slamke za piće za bebe i djecu; drške posebno prilagođene za posuđe za napitke; vakuumske posude za vruću ili hladnu hranu i piće; izolovane posude za piće; izolovano posuđe za napitke; posude za zadržavanje temperature; izolovane navlake za držanje boca; izolovane navlake za limenke s pićem; toplotno izolovani omoti za limenke kako bi sadržaj dugo ostao hladan ili topao; izolovane navlake za držanje posuda, boca ili limenki; izolovane navlake od nerđajućeg čelika za držanje posuda, boca ili limenki; izolovane navlake za držanje čaša za piće; držači za piće od nerđajućeg čelika; držači za limenku i bocu od nerđajućeg čelika; otvarači za boce, neelektrični; neelektrični otvarači za boce; otvarači za boce; rashladni ulošci za hlađenje hrane i napitaka; rashladni ulošci za održavanje hladne hrane i pića; posuđe za hranjenje kućnih ljubimaca; posude za hranjenje kućnih ljubimaca; zdjele za hranu i piće za kućne ljubimce; posuđe za kućne ljubimce; zdjelice za vodu za kućne ljubimce; zdjelice za kućne ljubimce; posude za pojenje kućnih ljubimaca; plastične kofe; kante za ispiranje; kofe; kante za led; kofe za ispiranje; kante; organizator pribora za kantu, naime, organizator posebno prilagođen za pričvršćivanje na kantu za držanje alata i drugih uređaja; poklopci prilagođeni za kofe ili kante; prenosne rashladne kutije, neelektrične; neelektrični prenosni hladnjaci; neelektrične prenosne torbe za hlađenje; neelektrične prenosne rashladne naprtnjače; izolovane posude za hranu ili piće; toplotno izolovane posude za napitke; izolovane posude za hranu ili pića za upotrebu u domaćinstvu; toplotno izolovane posude za hranu ili piće; izolovane kutije za užinu; izolovane vrećice za hranu; kofe za led; toplotno izolovane vrećice za hranu ili pića; izolovane vrećice za hranu ili piće za upotrebu u domaćinstvu; prenosni hladnjaci za hranu i napitke; toplotno izolovane posude za upotrebu u domaćinstvu; posude za led; neelektrični prenosni hladnjaci za napitke; prenosne rashladne kutije, neelektrične; toplotno izolovane posude za hranu; izolovane posude za nošenje hrane i pića; prenosni neelektrični rashladnici vode; izolovani dispenceri za vodu; kutije za užinu; vrećice za hranu koje nijesu od papira; kante za skladištenje za opštu upotrebu u domaćinstvu; posude za hranu u domaćinstvu; kutije za užinu; plastične posude za skladištenje u domaćinstvu; posude za upotrebu u kuhinji; kuhinjske posude; prenosne plastične posude za skladištenje u domaćinstvu i kuhinjski proizvodi; višenamjenske prenosive posude u domaćinstvu; posude za domaćinstvo; nemodularni kontejneri za upotrebu u transportu i skladištenju za domaćinstvo; plastične posude za skladištenje u domaćinstvu; neelektrične kuhinjske posude koje nijesu od plemenitih metala; nemetalne posude za hranu na zaključavanje; čepovi za zaustavljanje protoka; prenosne posude za napitke; grlići za točenje za upotrebu u domaćinstvu; dispenceri vode; poslužavnici za domaćinstvo; metalne korpe za domaćinstvo; korpe za domaćinstvo; korpe od metala za domaćinstvo; unutrašnji poslužavnici za neelektrične prenosive hladnjake; unutrašnji organizatori za neelektrične prenosive hladnjake; unutrašnje kutije za neelektrične prenosive hladnjake; unutrašnji razdjelnici za neelektrične prenosive hladnjake; unutrašnje kutijice za kante; unutrašnje podloge za kante; organizator kante, naime, organizator posebno prilagođen za pričvršćivanje na kantu za držanje alata i drugih uređaja; navlake za držanje boca, naime, držači boca za upotrebu u domaćinstvu; neoprenski držači za boce, naime,

držači boca za upotrebu u domaćinstvu; priveznice posebno prilagođene za držanje boca; torba posebno prilagođena za držanje boca; navlake za držanje boca; sastavni djelovi i dodaci za gore navedene proizvode; pribor za gore navedene proizvode.

(210) **Ž-2021-415**

(220) 30.09.2021.

(731) MOJAN DOO, Iva Andrića 24, 81000, Podgorica, ME

(540)



(550) I

(511) Klasa 25: Odjeća, obuća, pokrivala za glavu; bluže; boe [okovratnici od perja ili krzna]; cipele *; čarape; čarape protiv znojenja; čarape s gaćicama [hulahopke]; čizme ; čizmice ; dokoljenice [odjevni predmeti]; donji veš; donji veš za upijanje znoja; džemperi [puloveri]; džepne maramice [odjevni predmeti]; esparto cipele ili sandale [obuća od platna i špage]; ešarpe [šalovi]; francuske kape; gabardeni [odjevni predmeti]; gaćice; gimnastička odjeća; gimnastičke papuče; grudnjaci; haljine; haljine na tregere; hulahopke [pantalone]; imitacija kože (odjeća od imitacije kože); jakna ili košulja od platna ili serža za mornare; kabanice; kaljače [galoše]; kape za glavu; kape, okrugle; kapuljače [odjevni predmeti]; kaputi; kecelje [odjevni predmeti]; klompe; kombinezoni [odjeća]; kombinezoni za skijanje na vodi; konfekcijska odjeća; košulje; košulje s kratkim rukavima; kožna odjeća; kratke bluže; kratke čarape [sokne]; kratki kaputi [sakoi]; kravate; kravate (umjetničke kravate); krzna [odjevni predmeti od krzna]; krzneni ogrtači [kaputi]; krzneni šalovi [ženski šalovi od krzna]; kućne haljine; kućni kupači ogrtači; kupači kostimi; kupanje (cipele za kupanje); kupanje (kapice za kupanje); kupanje (ogrtači za kupanje); kupanje (sandale za kupanje); lente [široki pojasevi]; manžetne [odjevni predmeti]; marama za pokrivanje vrata; marama, šalovi [fulari]; marama, šalovi za glavu; mornarske bluže [kaputi]; mufovi [odjevni predmeti]; muške gaće; muške kupaće gaće; muški ogrtači; narukvice, vunene [pletene]; novac (pojasi za nošenje novca) [odjevni predmeti]; obuća *; obuća za plažu; odjeća (gornja odjeća) [ogrtači]; odjeća *; ogrtači [odjevni predmeti]; pantalone; papuče; pelerine; pelerine s kapuljačom; pidžame; planinarske cipele; plaža (obuća za plažu); plaža (odjeća za plažu); pojasevi [odjevni predmeti]; pokrivači za uši [odjevni predmet]; pončo [vrsta ogrtača]; potkošulje; potkošulje za žene; prsluci; prsluci uz tijelo; puloveri; puloveri bez rukava; rublje (donje rublje za upijanje znoja); rublje (donje rublje); rukavice [odjevni predmeti]; rukavice bez prstiju [radničke rukavice]; rukavice za skijanje; sandale; skijanje na vodi (kombinezoni za skijanje na vodi); slipovi [donji veš]; sportska obuća * ; sportske cipele *; sportske gaćice; steznici; steznici od struka do kukova [donje rublje za žene]; suknje; suknje-pantalone; šalovi; šeširi; tee-shirts [majice]; trake za glavu [odjevni predmeti]; tregeri; trikoi [gimnastički dresovi, majice]; trikoi [odjevni predmeti]; trikotažni odjevni predmeti; vindjakne [kratki sportski kaputi s kapuljačom]; ženske kape; ženske potkošulje; žersej [odjevni predmet]

Klasa 35: Oglašavanje i reklamiranje; vođenje komercijalnih poslova; komercijalna administracija; kancelarijski poslovi; aukcionarstvo (prodaja na aukciji); reklamiranje (iznajmljivanje prostora za potrebe reklamiranja); reklamiranje dopisnim putem; reklamiranje on-line na informatičkoj mreži; reklamiranje putem radija; reklamiranje putem televizije; reklamna dokumentacija (uređenje reklamne dokumentacije); reklamna pošta; reklamni filmovi (proizvodnja reklamnih filmova); reklamni materijal (iznajmljivanje reklamnog materijala); reklamni materijal (razdioba reklamnog materijala); reklamni materijal (raznošenje reklamnog materijala); reklamni oglasi (širenje reklamnih oglasa); reklamni tekstovi (objavljivanje reklamnih tekstova); cijene (poređenje cijena); izvoz-uvoz (agencije za izvoz-uvoz); manekeni (usluge manekena) za reklamiranje ili podsticaj prodaje; marketing; modne revije za promotivne svrhe (organizovanje); nabava za treće (usluge nabave za treće) [kupovina proizvoda i usluga za druga preduzeća]; nabava za treće osobe (usluge kupovine proizvoda i usluga za druga preduzeća); narudžbine (administrativna obrada narudžbina za kupovinu); objavljivanje reklamnih tekstova; oglašavanje [reklamiranje]; organizovanje izložbi u komercijalne ili reklamne svrhe; plakatiranje [oglašavanje]; podsticaj prodaje za treće osobe; predstavljanje proizvoda [demonstracija]; prezentacija proizvoda na svim komunikacionim sredstvima u svrhu prodaje na malo; procjene komercijalnih

poslova; prodaja (podsticaj prodaje) za treće osobe; prodaja na aukciji; proizvodne cijene (analiza proizvodnih cijena); proučavanje tržišta [marketing]; provjera računa; radio (reklamiranje putem radija); televizijsko reklamiranje; tržište (proučavanje tržišta); tržište (traženje tržišta); uređenje izloga; uvoz-izvoz (agencije za uvoz-izvoz); zapošljavanje lica.

Klasa 40: Obrada materijala; odjeća (prepravljavanje odjeće); ofset-štampanje; opšivanje tkanine; prošivanje tkanine; sastavljanje materijala po narudžbini [za treće osobe]; šivenje; štampanje (ofset-štampanje); tekstil (obrada tekstila).

(210) **Ž-2021-416**

(220) 30.09.2021.

(731) MOJAN DOO, Iva Andrića 24, 81000, Podgorica, ME

(540)



(550) I

(511) Klasa 14: Plemeniti metali i njihove legure i proizvodi od tih metala ili obloženi tim metalima, koji nisu obuhvaćeni drugim klasama; pravi i lažni nakit, drago kamenje; časovničarski proizvodi i hronometrijski instrumenti; narukvice [nakit]; ogrlice [nakit]; nakit obloženi (optočeni nakit); naušnice; privesci [nakit]; ručni satovi; satovi (narukvice za satove); satovi narukvice.

Klasa 18: Koža, imitacije kože, proizvodi od tih materijala koji nisu obuhvaćeni drugim klasama; životinjske kože; koferi i torbe; kišobrani, suncobrani i štapovi za hodanje; bičevi i sedlarsko remenarski proizvodi; isprave [dokumenti] (torbe za isprave); kišobrani; ključevi (futrele za ključeve); kovčežići za prtljag; krzna [životinjske kože]; kutije od kože za šešire; kutije za isprave; kutije za toaletni pribor; novčanici; odijela (torbe-navlake za odijela) [za putovanja]; odjeća za životinje; ogrlice za životinje; plaža (torbe za plažu); podsjetnice (futrele za posjetnice); povodci (kožni povodci); povodci [kaiševi]; psi (ogrlice za pse); putni kovčežići; putni neseseri [kožna galanterija]; putovanje (torbe za putovanje); ruksaci; ruksaci [ranci]; školske torbe; torbe (ručne torbe); torbe (sportske torbe); torbe [kožna galanterija]; torbe na točkicama; torbe za kampovanje; torbe za nošenje male djece; torbe za novac, pletene; torbe za plažu; torbe za putovanja [kožna galanterija]; torbe, planinarske; torbe-navlake za odijela [za putovanja]; torbe za novac [vrećice za novce].

Klasa 25: Odjeća, obuća, pokrivala za glavu; bluže; boe [okovratnici od perja ili krzna]; cipele *; čarape; čarape protiv znojenja; čarape s gaćicama [hulahopke]; čizme; čizmice; dokoljenice [odjevni predmeti]; donji veš; donji veš za upijanje znoja; džemper [puloveri]; džepne maramice [odjevni predmeti]; esparto cipele ili sandale [obuća od platna i špage]; ešarpe [šalovi]; francuske kape; gabardeni [odjevni predmeti]; gaćice; gimnastička odjeća; gimnastičke papuče; grudnjaci; haljine; haljine na tregere; hulahopke [pantalone]; imitacija kože (odjeća od imitacije kože); jakna ili košulja od platna ili serža za mornare; kabanice; kaljače [galoše]; kape za glavu; kape, okrugle; kapuljače [odjevni predmeti]; kaputi; kecelje [odjevni predmeti]; klompe; kombinezoni [odjeća]; kombinezoni za skijanje na vodi; konfekcijska odjeća; košulje; košulje s kratkim rukavima; kožna odjeća; kratke bluže; kratke čarape [sokne]; kratki kaputi [sakoi]; kravate; kravate (umjetničke kravate); krzna [odjevni predmeti od krzna]; krznene ogrtači [kaputi]; krznene šalovi [ženski šalovi od krzna]; kućne haljine; kućni kupaći ogrtači; kupaći kostimi; kupanje (cipele za kupanje); kupanje (kapice za kupanje); kupanje (ogrtači za kupanje); kupanje (sandale za kupanje); lente [široki pojasevi]; manžetne [odjevni predmeti]; marama za pokrivanje vrata; marama, šalovi [fulari]; marama, šalovi za glavu; mornarske bluže [kaputi]; mufovi [odjevni predmeti]; muške gaće; muške kupaće gaće; muški ogrtači; narukvice, vunene [pletene]; novac (pojasi za nošenje novca) [odjevni predmeti]; obuća *; obuća za plažu; odjeća (gornja odjeća) [ogrtači]; odjeća *; ogrtači [odjevni predmeti]; pantalone; papuče; pelerine; pelerine s kapuljačom; pidžame; planinarske cipele; plaža (obuća za plažu); plaža (odjeća za plažu); pojasevi [odjevni predmeti]; pokrivači za uši [odjevni predmet]; pončo [vrsta ogrtača]; potkošulje; potkošulje za žene; prsluci; prsluci uz tijelo; puloveri; puloveri bez rukava; rublje (donje rublje za upijanje znoja); rublje (donje rublje); rukavice [odjevni predmeti]; rukavice bez prstiju [radničke rukavice]; rukavice za skijanje; sandale; skijanje na vodi (kombinezoni za skijanje na vodi); slipovi [donji veš]; sportska obuća *; sportske cipele *; sportske gaćice; steznici; steznici od struka do kukova [donje rublje za žene]; suknje; suknje-pantalone; šalovi; šeširi; tee-shirts [majice]; trake za glavu [odjevni predmeti];

tregeri; trikoi [gimnastički dresovi, majice]; trikoi [odjevni predmeti]; trikotažni odjevni predmeti; vindjakne [kratki sportski kaputi s kapuljačom]; ženske kape; ženske potkošulje; žersej [odjevni predmet].

Klasa 35: Oglašavanje i reklamiranje; vođenje komercijalnih poslova; komercijalna administracija; kancelarijski poslovi; aukcionarstvo (prodaja na aukciji); reklamiranje (iznajmljivanje prostora za potrebe reklamiranja); reklamiranje dopisnim putem; reklamiranje on-line na informatičkoj mreži; reklamiranje putem radija; reklamiranje putem televizije; reklamna dokumentacija (uređenje reklamne dokumentacije); reklamna pošta; reklamni filmovi (proizvodnja reklamnih filmova); reklamni materijal (iznajmljivanje reklamnog materijala); reklamni materijal (razdioba reklamnog materijala); reklamni materijal (raznošenje reklamnog materijala); reklamni oglasi (širenje reklamnih oglasa); reklamni tekstovi (objavljivanje reklamnih tekstova); cijene (poređenje cijena); izvoz-uvoz (agencije za izvoz-uvoz); manekeni (usluge manekena) za reklamiranje ili podsticaj prodaje; marketing; modne revije za promotivne svrhe (organizovanje); nabava za treće (usluge nabave za treće) [kupovina proizvoda i usluga za druga preduzeća]; nabava za treće osobe (usluge kupovine proizvoda i usluga za druga preduzeća); narudžbine (administrativna obrada narudžbina za kupovinu); objavljivanje reklamnih tekstova; oglašavanje [reklamiranje]; organizovanje izložbi u komercijalne ili reklamne svrhe; plakatiranje [oglašavanje]; podsticaj prodaje za treće osobe; predstavljanje proizvoda [demonstracija]; prezentacija proizvoda na svim komunikacionim sredstvima u svrhu prodaje na malo; procjene komercijalnih poslova; prodaja (podsticaj prodaje) za treće osobe; prodaja na aukciji; proizvodne cijene (analiza proizvodnih cijena); proučavanje tržišta [marketing]; provjera računa; radio (reklamiranje putem radija); televizijsko reklamiranje; tržište (proučavanje tržišta); tržište (traženje tržišta); uređenje izloga; uvoz-izvoz (agencije za uvoz-izvoz); zapošljavanje lica.

(210) **Ž-2021-417**

(220) 01.10.2021.

(300) 018461025 od 26.04.2021.EUIPO

(731) BeiGene, Ltd., c/o Mourant Ozannes Corporate Services (Cayman) Limited, 94 Solaris Avenue, Camana Bay, PO Box 1348, KY1-1108, Grand Cayman, KY

(540)



(550) I

(740) Miladin Popović, Đoka Miraševića 21/III, Podgorica

(511) Klasa 35: Oglašavanje; konsultacije u vezi sa izborom osoblja; vođenje knjiga (knjigovodstvo); pomoć u poslovnom upravljanju; traženje sponzorstva; usluge maloprodaje ili veleprodaje u vezi sa farmaceutskim, veterinarskim i sanitarnim preparatima i medicinskim materijalima; marketing; obezbjeđivanje onlajn tržišta za kupce i prodavce roba i usluga; sistematizacija informacija u kompjuterskim bazama podataka.

(210) **Ž-2021-418**

(220) 01.10.2021.

(300) 018461034 od 26.04.2021.EUIPO

(731) BeiGene, Ltd., c/o Mourant Ozannes Corporate Services (Cayman) Limited, 94 Solaris Avenue, Camana Bay, PO Box 1348, KY1-1108, Grand Cayman, KY

(540)



(550) I

(740) Miladin Popović, Đoka Miraševića 21/III, Podgorica

(511) Klasa 35: Oglašavanje; konsultacije u vezi sa izborom osoblja; vođenje knjiga (knjigovodstvo); pomoć u poslovnom upravljanju; traženje sponzorstva; usluge maloprodaje ili veleprodaje u vezi sa farmaceutskim, veterinarskim i sanitarnim preparatima i medicinskim materijalima; marketing; obezbjeđivanje onlajn tržišta za kupce i prodavce roba i usluga; sistematizacija informacija u kompjuterskim bazama podataka.

(210) **Ž-2021-419**

(220) 01.10.2021.

(300) 90/647331 od 15.04.2021.god US

(731) BeiGene, Ltd., c/o Mourant Ozannes Corporate Services (Cayman) Limited, 94 Solaris Avenue, Camana Bay, PO Box 1348, KY1-1108, Grand Cayman, KY

(540)



(550) I

(740) Miladin Popović, Đoka Miraševića 21/III, Podgorica

(511) Klasa 5: Farmaceutski preparati za liječenje i prevenciju kancera, autoimunih i inflamatornih oboljenja, reumatoidnog artritisa, kardiovaskularnih oboljenja i zaraznih oboljenja; hemijsko-farmaceutski preparati za liječenje i prevenciju kancera, autoimunih i inflamatornih oboljenja, reumatoidnog artritisa, kardiovaskularnih oboljenja i zaraznih oboljenja; lijekovi u obliku farmaceutskih preparata za medicinsku upotrebu za liječenje i prevenciju kancera, autoimunih i inflamatornih oboljenja, reumatoidnog artritisa, kardiovaskularnih oboljenja i zaraznih oboljenja; biološki preparati za medicinsku upotrebu za liječenje i prevenciju kancera, autoimunih i inflamatornih oboljenja, reumatoidnog artritisa, kardiovaskularnih oboljenja i zaraznih oboljenja; hemijski preparati za farmaceutske svrhe za liječenje i prevenciju kancera, autoimunih i inflamatornih oboljenja, reumatoidnog artritisa, kardiovaskularnih oboljenja i zaraznih oboljenja; lijekovi za ljudsku upotrebu za liječenje i prevenciju kancera, autoimunih i inflamatornih oboljenja, reumatoidnog artritisa, kardiovaskularnih oboljenja i zaraznih oboljenja; hemijski preparati za medicinsku upotrebu za liječenje i prevenciju kancera, autoimunih i inflamatornih oboljenja, reumatoidnog artritisa, kardiovaskularnih oboljenja i zaraznih oboljenja; farmaceutski preparati za ubrizgavanje kod liječenja i prevencije kancera, autoimunih i inflamatornih oboljenja, reumatoidnog artritisa, kardiovaskularnih oboljenja i zaraznih oboljenja; sirovinski lijekovi u obliku farmaceutskih preparata za liječenje i prevenciju kancera, sirovinski lijekovi za autoimuna i inflamatorna oboljenja; reumatoidni artritis, kardiovaskularna oboljenja i zarazna oboljenja; biohemijski preparati za medicinsku upotrebu kod liječenja i prevencije prevenciju kancera, autoimunih i inflamatornih oboljenja, reumatoidnog artritisa, kardiovaskularnih oboljenja i zaraznih oboljenja.

Klasa 40: Usluge proizvodnje po mjeri u obliku hemijske obrade i proizvodnje lijekova i farmaceutskih preparata za liječenje kancera, autoimunih i inflamatornih oboljenja, reumatoidnog artritisa, kardiovaskularnih oboljenja i zaraznih oboljenja.

Klasa 42: Istraživanje i razvoj novih proizvoda za druge; tehnološko istraživanje u oblasti kancera, autoimunih i inflamatornih oboljenja, reumatoidnog artritisa, kardiovaskularnih oboljenja i zaraznih oboljenja; hemijsko istraživanje; sprovođenje kliničkih ispitivanja za druge u liječenju kancera, autoimunih i inflamatornih oboljenja, reumatoidnog artritisa, kardiovaskularnih oboljenja i zaraznih oboljenja; biološko istraživanje; kontrola kvaliteta u liječenju kancera, autoimunih i inflamatornih oboljenja, reumatoidnog artritisa, kardiovaskularnih oboljenja i zaraznih oboljenja; elektronsko pohranjivanje podataka; ispitivanje materijala; usluge, "cloud" računarstva sa softverom za upotrebu u upravljanju bazama podataka, obradi teksta, upravljanju tabelama, praćenju; usluge

dizajniranja pakovanja.

Klasa 44: Usluge telemedicine; zdravstvena njega; usluge oporavka kod kuće; usluge salona ljepote; usluge fizikalne terapije; baštovanstvo; veterinarske usluge; zdravstveno savjetovanje; farmaceutsko savjetovanje, naime, davanje farmaceutskog savjeta; iznajmljivanje sanitarnih instalacija.

(210) **Ž-2021-420**

(220) 01.10.2021.

(300) 90/647320 od 15.04.2021.god US

(731) BeiGene, Ltd., c/o Maurant Ozannes Corporate Services (Cayman) Limited, 94 Solaris Avenue, Camana Bay, PO Box 1348, KY1-1108, Grand Cayman, KY

(540)



(550) I

(740) Miladin Popović, Đoka Miraševića 21/III, Podgorica

(511) Klasa 5: Farmaceutski preparati za liječenje i prevenciju kancera, autoimunih i inflamatornih oboljenja, reumatoidnog artritisa, kardiovaskularnih oboljenja i zaraznih oboljenja; hemijsko-farmaceutski preparati za liječenje i prevenciju kancera, autoimunih i inflamatornih oboljenja, reumatoidnog artritisa, kardiovaskularnih oboljenja i zaraznih oboljenja; lijekovi u obliku farmaceutskih preparata za medicinsku upotrebu za liječenje i prevenciju kancera, autoimunih i inflamatornih oboljenja, reumatoidnog artritisa, kardiovaskularnih oboljenja i zaraznih oboljenja; biološki preparati za medicinsku upotrebu za liječenje i prevenciju kancera, autoimunih i inflamatornih oboljenja, reumatoidnog artritisa, kardiovaskularnih oboljenja i zaraznih oboljenja; hemijski preparati za farmaceutske svrhe za liječenje i prevenciju kancera, autoimunih i inflamatornih oboljenja, reumatoidnog artritisa, kardiovaskularnih oboljenja i zaraznih oboljenja; lijekovi za ljudsku upotrebu za liječenje i prevenciju kancera, autoimunih i inflamatornih oboljenja, reumatoidnog artritisa, kardiovaskularnih oboljenja i zaraznih oboljenja; hemijski preparati za medicinsku upotrebu za liječenje i prevenciju kancera, autoimunih i inflamatornih oboljenja, reumatoidnog artritisa, kardiovaskularnih oboljenja i zaraznih oboljenja; farmaceutski preparati za ubrizgavanje kod liječenja i prevencije kancera, autoimunih i inflamatornih oboljenja, reumatoidnog artritisa, kardiovaskularnih oboljenja i zaraznih oboljenja; sirovinski lijekovi u obliku farmaceutskih preparata za liječenje i prevenciju kancera, sirovinski lijekovi za autoimuna i inflamatorna oboljenja; reumatoidni artritis, kardiovaskularna oboljenja i zarazna oboljenja; biohemijski preparati za medicinsku upotrebu kod liječenja i prevencije prevenciju kancera, autoimunih i inflamatornih oboljenja, reumatoidnog artritisa, kardiovaskularnih oboljenja i zaraznih oboljenja.

Klasa 40: Usluge proizvodnje po mjeri u obliku hemijske obrade i proizvodnje lijekova i farmaceutskih preparata za liječenje kancera, autoimunih i inflamatornih oboljenja, reumatoidnog artritisa, kardiovaskularnih oboljenja i zaraznih oboljenja.

Klasa 42: Istraživanje i razvoj novih proizvoda za druge; tehnološko istraživanje u oblasti kancera, autoimunih i inflamatornih oboljenja, reumatoidnog artritisa, kardiovaskularnih oboljenja i zaraznih oboljenja; hemijsko istraživanje; sprovođenje kliničkih ispitivanja za druge u liječenju kancera, autoimunih i inflamatornih oboljenja, reumatoidnog artritisa, kardiovaskularnih oboljenja i zaraznih oboljenja; biološko istraživanje; kontrola kvaliteta u liječenju kancera, autoimunih i inflamatornih oboljenja, reumatoidnog artritisa, kardiovaskularnih oboljenja i zaraznih oboljenja; elektronsko pohranjivanje podataka; ispitivanje materijala; usluge, "cloud" računarstva sa softverom za upotrebu u upravljanju bazama podataka, obradi teksta, upravljanju tabelama, praćenju; usluge dizajniranja pakovanja.

Klasa 44: Usluge telemedicine; zdravstvena njega; usluge oporavka kod kuće; usluge salona ljepote; usluge fizikalne terapije; baštovanstvo; veterinarske usluge; zdravstveno savjetovanje; farmaceutsko savjetovanje, naime, davanje farmaceutskog savjeta; iznajmljivanje sanitarnih instalacija.

(210) **Ž-2021-421**

(220) 01.10.2021.

(731) HEMOFARM A.D. farmaceutsko-hemijska industrija Vršac, Beogradski put bb, 26300, Vršac, RS
(540)

SCABEX

(550) I

(740) AOD MSA IP - Milojević Sekulić Advokati, Karađorđeva 65, 11000, Beograd

(511) Klasa 5: Farmaceutski proizvodi.

(210) **Ž-2021-422**

(220) 01.10.2021.

(731) HEMOFARM A.D. farmaceutsko-hemijska industrija Vršac, Beogradski put bb, 26300, Vršac, RS
(540)

FLAVOTHROMBIN

(550) I

(740) AOD MSA IP - Milojević Sekulić Advokati, Karađorđeva 65, 11000, Beograd

(511) Klasa 5: Farmaceutski proizvodi.

(210) **Ž-2021-423**

(220) 01.10.2021.

(731) HEMOFARM A.D. farmaceutsko-hemijska industrija Vršac, Beogradski put bb, 26300, Vršac, RS
(540)

CALCIBET

(550) I

(740) Miladin Popović, Đoka Miraševića 21/III, Podgorica

(511) Klasa 5: Farmaceutski proizvodi.

(210) **Ž-2021-425**

(220) 04.10.2021.

(731) The Coca-Cola Company, One Coca-Cola Plaza, 30313, Atlanta, Georgia, US
(540)

COLORFUL PEOPLE

(550) I

(740) Miladin Popović, Đoka Miraševića 21/III, Podgorica

(511) Klasa 32: Piva; mineralne i gazirane vode i druga bezalkoholna pića; voćni napici i voćni sokovi; sirupi i drugi preparati za pravljenje napitaka.

(210) **Ž-2021-426**

(220) 04.10.2021.

(731) Lidl Stiftung & Co. KG , Stiftsbergstrasse 1, 74172, Neckarsulm, DE
(540)

Kania

(550) I

(740) AOD "Lutovac & partneri", Bulevar Ivana Crnojevića 93, 81000, Podgorica

(511) Klasa 29: Obrađeno povrće, obrađeni luk; namazi na bazi povrća; kocke za supu, supe u prahu, bujoni, supe, čorbe, preparati za pravljenje supe; gotova i zamrznuta jela, koja se uglavnom sastoje od mesa i/ili ribe i/ili živine i/ili divljači i/ili voća i/ili povrća; začinjena jestiva ulja.

Klasa 30: Začini, začinski preparati u obliku mješavina začina, arome začina, esencije začina, ekstrakti začina, začinsko bilje, zočinjena so, začini u obliku sosa za roštilj, soja sosa, biftek sosa, Worcestershire sosa, sosa od bibera i začina, slatko-kiselog sosa, tartar sosa, kremastog sosa od rena, paradajz sosa, sosa od šašlika, šiš kebab sosa, sosa od paprike, kari sosa, koktel sosa, sosa od bijelog luka, čili sosa, salsa sosa, dodaci jelima, dodaci jelima u obliku začina za hranu osim eteričnih ulja i zočinski preparati u obliku mješavina začina, začini i arome za supe, začini za salate, biber, kuhinjska so, kečap, umaci, prelive za salate, salsa umaci, majonez, remulade, začini u obliku rena; senfa; sirčeta; krutona; gotova i smrznuta jela, uglavnom od tjestenina i/ili pirinča; mješavine soseva, naime kockice sosa; mješvine soseva, naime, sosevi u prahu; puding od pirinča.

(210) **Ž-2021-427**

(220) 06.10.2021.

(731) FAES FARMA, S.A., Avenida Autonomia 10, 48940, Leioa (Bizkaia), ES

(540)

DISTEM

(550) I

(740) Jasna Jusić, Marka Radovića 37, 1. sprat, stan br. 4., 81000, Podgorica

(511) Klasa 5: Farmaceutski proizvodi, medicinski i veterinarski preparati; sanitarni preparati za medicinsku upotrebu; dijetetska hrana i supstance prilagođene za medicinsku ili veterinarsku upotrebu, hrana za bebe; dijetetski dodaci prehrani za ljude i životinje; flasteri, materijali za zavijanje; materijal za plombiranje zuba, zubarska smola; dezinfekciona sredstva; preparati za uništavanje štetočina; fungicidi, herbicidi.

(210) **Ž-2021-429**

(220) 04.10.2021.

(731) Philip Morris Products S.A., Quai Jeanrenaud 3, 2000, Neuchâtel, CH

(540)



(550) I

(740) Milena Pejović, Cetinjski put 11/4, The Capital Plaza IV floor , 81000, Podgorica

(511) Klasa 25: Odjeća.

Klasa 34: Žičani vaporizatori za elektronske cigarete i elektronske uređaje za pušenje; duvan, sirov ili

prerađen; duvanski proizvodi uključujući cigare, cigarete, cigarilose, duvan za uvijanje cigareta, duvan za lule, duvan za žvakanje, duvan za šmrkanje, kretek; snus (duvan u prahu); zamjena za duvan (za nemedicinsku upotrebu); artikli za pušače, uključujući papir za cigarete, tube za cigarete, filtere za cigarete, kutije za duvan, kutije za cigarete, tabakere i pepeljare, lule, džepne mašine za uvijanje cigareta, upaljače; šibice; duvanski štapići, duvanski proizvodi za zagrijavanje, elektronski uređaji i njihovi djelovi koji se koriste za zagrijavanje cigareta ili duvana u cilju oslobađanja aerosola koji sadrži nikotin za inhalaciju; tečni nikotinski rastvori za upotrebu u elektronskim cigaretama; elektronski uređaji za pušenje; elektronske cigarete; elektronske cigarete kao zamjena za tradicionalne cigarete; elektronski uređaji koji sadrže aerosol za inhalaciju nikotina; oralni vaporizatori za pušače, duvanski proizvodi i zamjene za duvan; artikli za pušače elektronskih cigareta; djelovi i oprema za navedene proizvode iz klase 34; uređaji za gašenje cigareta i cigara koje se zagrijevaju i duvanskih štapića koji se zagrijevaju; punjive elektronske kutije za cigarete.

Klasa 35: Usluge maloprodaje i usluge onlajn maloprodaje koje se odnose na proizvode za zagrijavanje duvana, elektronske cigarete, elektronske uređaje za pušenje, elektronske uređaje za zagrijavanje cigareta ili duvana i njihove dijelove, uređaje za oralnu vaporizaciju, raspršivače za elektronske cigarete i uređaje za pušenje, punjive elektronske kutije za cigarete, punjače i platforme za napajanje za navedene proizvode, sprave za gašenje cigareta koje se zagrijevaju i duvanske štapiće koji se zagrijevaju, delove i opremu za navedene proizvode; usluge maloprodaje i usluge onlajn maloprodaje koje se odnose na tečne nikotinske rastvore za upotrebu u elektronskim cigaretama, zamene za duvan (koje nisu za medicinsku upotrebu), artikle za pušače, zaštitne kutije, dekorativne navlake i torbe za nošenje elektronskih cigareta elektronskih uređaja za pušenje, pribor za čišćenje; oglašavanje; marketing.

Klasa 36: Usluge osiguranja i finansiranja, uključujući finansiranje kupovine elektronskih cigareta, uređaja za zagrijavanje duvana i elektronskih uređaja za pušenje na lizing.

Klasa 41: Obrazovne usluge, pripremanje obuke i usluge razonode.

(210) **Ž-2021-431**

(220) 08.10.2021.

(731) ALKALOID AD Skopje, blvd. Aleksandar Makedonski 12, 1000, Skopje, MK

(540)

LEFISYO

(550) I

(740) Miladin Popović, Đoka Miraševića 21/III, Podgorica

(511) Klasa 5: Farmaceutski preparati uključujući lijekove koji se koriste kod zavisnosti od opijata; preparati za ublažavanje bolova; opioidni analgetici.

(210) **Ž-2021-437**

(220) 14.10.2021.

(731) Selena Marketing International Sp. z o.o., Strzegomska 2-4, 53-611, Wrocław, PL

(540)



(550) I

(740) AOD "Lutovac & partneri", Bulevar Ivana Crnojevića 93, 81000, Podgorica

(511) Klasa 1: Akrilne smole; silikon; silikonske tečnosti; Monomeri za upotrebu kao zaptivači; Raspršivački agensi; Raspršivači polimera; Poliuretanski ljepkovi; Ljepila za građevinsku industriju; Hemijske smese za upotrebu u građevinarstvu; Premazi za vodootpornost [hemikalije]; Poliuretanski premazi [osim boja]; Zaptivačka mastika za upotrebu u industriji; Sredstva za premazivanje [hemikalije], osim boja; Smjese za premazivanje [hemikalije], osim boja; Premazi za zaštitu od vremenskih uslova [hemikalije]; Industrijska ljepila za premazivanje i zaptivanje; Tečni premazi [hemijski]; Zaštitni premazi za nanošenje u tečnom obliku za upotrebu na betonu [osim boja ili ulja]; Zaštitni premazi za zgrade [osim boja ili ulja]; Vodootporne membrane u tečnom hemijskom obliku za upotrebu u građevinarstvu; Zaptivna jedinjenja (hemijske); Tutkalo za zidove; Gitovi, preparati za punjenja i paste za upotrebu u industriji; Ljepila za vodootpornost; Tutkalo za finu obradu i punjenje Ljepila za upotrebu u industriji; Hemijski preparati za zaptivanje; Preparati na bazi epoksidnih smola za upotrebu na drvetu; Ljepila za gips; Ljepak za krovove; Tutkalo za upotrebu u tekstilnoj industriji; Ljepila za punjenje površinskih nedostataka; Vodoodbojne smjese; Ljepljivi cement; Kontakt cementi; Ljepljivi materijali za pločice; Ljepila za nanošenje zidnih obloga.

Klasa 2: Premazi; Zaštitni premazi za građevine [boje]; Zaštitni premazi za krovove [boje]; Premazi za završnu obradu površina [boje ili ulja]; Premazi za zaštitu betora od vode [boje ili ulja]; Zaštitni premazi u obliku boja za građevinske svrhe; Smjese premaza u obliku boje; Premazi koji odbijaju vlagu [boje]; Akrilni premazi [boje]; Osnovni sloj boje; Boje i sredstva za ispiranje; Zaptivne smjese u obliku boje; Baktericidne boje; Premazi za drvo [boje]; Epoksidni premazi; Premazi za upotrebu kao osnovni sloj boje; Poliuretanski premazi [boje]; Smolasti premazi; Sredstva za zaštitu drveta; Tečnosti za zaptivanje [konzervansi] za drvo; Zaptivna smjesa kao osnovni sloj boje; Nagrizajuća sredstva; Prvi zaštitni premaz za površine za bojenje; Prvi zaštitni premaz [boje] za upotrebu na drvetu; Konzervansi; Preparati za izravnavanje u obliku boja; Preparati za premazivanje koji imaju vodoodbojna svojstva [boje ili ulja]; Disperzione boje; vatrootporne boje.

Klasa 17: Izolacione boje; Smeše za spajanje zaptivki; Elastomerni zaptivači u obliku ekstrudirajućih pasti za spajanje; Poluobrađene smole; Silikonski zaptivači; Silikonski gumeni zaptivači; Poliuretanski zaptivači; Lepljive smjese za zaptivanje; Ljepljive smjese za zaptivanje i brtvljenje; Poliuretanska pjena [poluproizvodij]; Poliuretanska pjena za izolaciju; Pjena za izolaciju za upotrebu u građevinarstvu i konstrukciji; Sredstva za zaptivanje za upotrebu u građevinskoj industriji; Industrijski premazi za izolaciju građevina; Zaptivne trake u obliku zaptivača; Jedinjenja za brtvljenje; Materijali za brtvljenje; Tečna guma; Izolacione folije; Ljepljiva zaptivna traka za krovne spojeve; Izolacioni ljepkovi; Jedinjenja za zaptivanje; Jedinjenja za zaptivne trake; Materijali za pakovanje; Izolacioni materijal za krovove; Zaptivni i izolacioni materijali; Zaptivne membrane (Nemetalne); Nepropusne lepljive trake za kanal krovne doline; Plače od polistirena za izolaciju; Fiberglas mreže za izolaciju; Trake za popunjavanje praznina; Izolacione trake; Zaptivne trake (nemetalne); Ljepljive trake, gume, pojasevi i folije; Izolacioni gips; Vodootporna pakovanja; Kamena vuna: Fiberglas za izolaciju; Izolacione vodootporne membrane; Punjenja za proširenja na spojevima; Hemijski sastavi za popravljanje curenja; Zaptivke, zaptivne mase i punjenja; Ljepljive zaptivne mase za upotrebu u krovovima; Proizvodi i materijali otporni na vatru i protiv požara.

Klasa 19: Smjese za zakrpu asfalta: Bitumenske fuge za krovove; Bitumenski premazi za krovove; Bitumenski proizvodi za građevine; Bitumenske zaptivne membrane; Plastične folije za upotrebu u građevinarstvu; Gips [građevinski materijal]; Smjese na bazi bitumena za građevinarstvo; Polistirenske plače za upotrebu u građevinarstvu; Bitumenske obloge za upotrebu u izgradnji; Krovni zaptivači na bazi bitumena; Gips; Gips za oblaganje; Gipsani malter; Malter za izgradnju; Ljepljivi malter za građevinske svrhe; Smjesa za popunjavanje pukotina; Cementi za gradnju; Cementni malter za upotrebu u građevinarstvu; Preparati za izravnavanje [cement ili malter]; Renderovanje; Krovne membrane.

(210) **Ž-2021-439**

(220) 15.10.2021.

(731) HOTEL PRINCESS DOO BAR, Jovana Tomaševića br.21, 85000, Bar, ME

(540)



(550) I

(511) Klasa 41: Fitnes časovi; iznajmljivanje sportskih terena; konferencije (organizovanje i vođenje konferencija); organizovanje i vođenje seminara; kongresi (organizovanje i vođenje kongresa); koncerti (organizovanje i vođenje koncerata); ljetovanje (usluge kampova za ljetovanje) [razonoda]; obuka; obuka [predavanje]; organizovanje i vođenje kongresa; organizovanje i vođenje radionica za stručno osposobljavanje; simpozijumi (organizacija i vođenje simpozijuma); simpozijumi (organizovanje i vođenje simpozijuma); organizovanje i vođenje razgovora; praktična obuka (demonstriranje); planiranje prijema (razonoda); prijemi (planiranje prijema) [razonoda]; priredbe (održavanje priredbi); priredbe (proizvodnja priredbi); razonoda; rekreacija; razgovori (organizovanje i vođenje razgovora); organizovanje sportskih događaja; seminari (organizovanje i vođenje seminara); simpozijumi (organizacija i vođenje simpozijuma); sportska takmičenja (organizovanje sportskih takmičenja); treniranje [fizička vježba].

Klasa 43: Barovi (usluge barova); hotelske rezervacije (usluge rezervisanja hotela); hotelske usluge; iznajmljivanje sala, dvorana za sastanke; iznajmljivanje stolica, stolova, stalnog rublja i staklenog posuđa; ljetovališta; privremeni smještaj (rezervisanje privremenog smještaja); restorani; restorani sa samoposluživanjem; restorani za brzo i stalno posluživanje (snek-barovi); rezervisanje hotela; rezervisanje pansiona; rezervisanje privremenog smještaja; smještaj (agencije za izdavanje smještaja) (hoteli, pansionij); smještaj (iznajmljivanje privremenog smještaja); ugostitelji (usluge kateringa); pansion; rezervisanje pansiona.

OBJAVA ŽIGOVA Publication of trademarks

111) **15571**

(151) 22.10.2021.

(210) Ž-2019-184

(220) 09.05.2019.

(732) DOO "HOUSE ESTATE", SVETI STEFAN, POŠTANSKI FAH BR.7, 85310, Budva, ME

(540)

VILLA GEBÄ

(550) I

(740) Goran Velimirović, Serdara Jola Piletića 8/6, 81000, Podgorica

(511) Klasa 35: Agencije za komercijalne oglase ; agencije za uvoz-izvoz ; analiza proizvodne cijene ; aukcionarstvo (prodaja na aukciji) ; automati (iznajmljivanje automata) ; cijene (poređenje cijena) ; daktilografske usluge ; ekonomska predviđanja [prognoze] ; fakturisanje ; fotokopiranje (usluge fotokopiranja) ; hoteli (administrativno upravljanje hotelima) ; informacije (kancelarije za komercijalne informacije) ; informacije (poslovne informacije) ; informatičke kartoteke (vođenje informatičkih kartoteka) ; informatički podaci (pretraživanje podataka u informatičkoj kartoteci za treće lice) ; isporuka [distribucija] uzoraka ; isporuka reklamnih materijala [letaka, prospekata, uzoraka] ; isporuka reklamnih oglasa ; isprave (umnožavanje isprava) ; istraživanja za poslove ; istraživanje javnog mišljenja ; istraživanje za poslove ; izlozi (uređivanje izloga) ; izložbe (organizovanje izložbi) u komercijalne ili reklamne svrhe ; iznajmljivanje automata za prodaju sitne robe ; iznajmljivanje fotokopirnih uređaja ; iznajmljivanje kancelarijskih mašina i aparata ; iznajmljivanje reklamnih prostora ; iznajmljivanje reklamnog materijala ; iznajmljivanje vremena za reklamiranje na svim komunikacionim sredstvima ; izvodi iz računa (davanje izvoda sa računa) ; izvoz-uvoz (agencije za izvoz-uvoz) ; javno mnijenje (istraživanje javnog mnjenja) [anketiranje] ; javnost (odnosi s javnošću) [propaganda] ; kancelarije za reklamiranje ; kancelarije za zapošljavanje ; kancelarijski mašine i aparati (iznajmljivanje kancelarijskih mašina i aparata) ; kartoteka (prikupljanje podataka u središnju kartoteku) ; kartoteka (sistemizovanje podataka za središnju kartoteku) ; knjige (vođenje knjiga) ; komercijalna administracija u vezi licenci proizvoda i usluga trećih lica ; komercijalna ili industrijska preduzeća (pomoć u vođenju komercijalnih ili industrijskih preduzeća) ; konsultacije u vezi vođenju poslova ; lociranje teretnih vagona pomoću kompjutera ; manekeni (usluge manekena) za reklamiranje ili podsticaj prodaje ; marketing ; modne revije za promotivne svrhe (organizovanje) ; nabava za treće (usluge nabave za treće) [kupovina proizvoda i usluga za druga preduzeća] ; nabava za treće osobe (usluge kupovine proizvoda i usluga za druga preduzeća) ; narudžbine (administrativna obrada narudžbina za kupovinu) ; novine (usluge pretplate novina) za treće osobe ; objavljivanje reklamnih tekstova ; odabir osoblja psihotehničkim postupkom ; odnosi s javnošću [propaganda] ; oglašavanje [reklamiranje] ; oglašavanje putem pošte ; organizovanje izložbi u komercijalne ili reklamne svrhe ; organizovanje poslova (savjetovanje o organiziranju poslova) ; osoblje (biranje osoblja psihotehničkim postupkom) ; osoblje (savjetovanje o osoblju) ; osoblje (zapošljavanje osoblja) ; plakatiranje [oglašavanje] ; platni listovi (izrada platnih listova) ; podsticaj prodaje za treće osobe ; podugovaranje (usluge podugovaranja) [komercijalna pomoć] ; pomoć u upravljanju industrijskim ili trgovačkim preduzećima ; pomoć u vođenju poslova ; porezne prijave (izrada poreznih prijava) ; poslovi (istraživanja za poslove) ; poslovi (istraživanje za poslove) ; poslovi (konsultacije za vođenja poslova) ; poslovi (obavještenja o poslovima) ; poslovi (pomoć u vođenju poslova) ; poslovi (savjetovanje o organizaciji i vođenju poslova) ; poslovi (vještačenje poslova) [ekspertize] ; poslovne informacije ; potrošači (pružanje komercijalnih savjeta i informacija potrošačima) ; predstavljanje proizvoda [demonstracija] ; preduzeća (pomoć u vođenju komercijalnih ili industrijskih preduzeća) ; preduzeća (usluge preseljenja za preduzeća) ; prelamanje stranica u reklamne svrhe [stavlanje u štampu u reklamne svrhe] ; prepis saopštenja ; preseljavanje preduzeća (usluge preseljavanja preduzeća) ; pretplata na novine (usluge pretplate na novine) [za treće osobe] ; pretplata na telekomunikacione usluge za treća lica ; prezentacija proizvoda na svim komunikacionim sredstvima u svrhu prodaje na malo ; procjene komercijalnih poslova ; prodaja (podsticaj prodaje) za treće osobe ; prodaja na aukciji ; proizvodne cijene (analiza proizvodnih

cijena) ; proučavanje tržišta [marketing] ; provjera računa ; psihotehnički odabir osoblja ; računovodstveni poslovi ; radio (reklamiranje putem radija) ; reklamiranje (iznajmljivanje prostora za potrebe reklamiranja) ; reklamiranje dopisnim putem ; reklamiranje on-line na informatičkoj mreži ; reklamiranje putem radija ; reklamiranje putem televizije ; reklamna dokumentacija (uređenje reklamne dokumentacije) ; reklamna pošta ; U reklamni filmovi (proizvodnja reklamnih filmova) ; reklamni materijal (iznajmljivanje reklamnog materijala) ; reklamni materijal (razdioba reklamnog materijala) ; reklamni materijal (raznošenje reklamnog materijala) ; reklamni oglasi (širenje reklamnih oglasa) ; reklamni tekstovi (objavljivanje reklamnih tekstova) ; reklamni tekstovi (uređenje reklamnih tekstova) ; sajmovi (organizovanje sajmova u komercijalne ili reklamne svrhe) ; saopštenja (prepisi, saopštenja) ; savjeti o organizaciji i vođenju poslova ; savjetovanje (stručno savjetovanje o poslovima) ; savjetovanje o osoblju ; sekretarske usluge (sekretarske usluge) ; sistematizovanje podataka za središnju kartoteku ; sponzori (traženje sponzora) ; statistički podaci (izrada statističkih podataka) ; stenografske usluge ; stručne poslovne konsultacije ; štampa (praćenje štampe) ; štampa (usluge pregleda štampe) ; tekst (obrada teksta) ; telefonski odgovori (usluge telefonskih odgovora) za odsutne pretplatnike ; telekomunikacione usluge za treće lice (pretplata na telekomunikacione usluge za treće lice) ; telemarketing (usluge telemarketinga) ; televizijsko reklamiranje ; teretni vagoni (lociranje teretnih vagona pomoću kompjutera) ; trgovački poslovi (procjene trgovačkih poslova) ; tržište (proučavanje tržišta) ; tržište (traženje tržišta) ; umjetnički poslovi (profesionalno upravljanje umjetničkim poslovima) ; umnožavanje isprava ; uređenje izloga ; uvoz-izvoz (agencije za uvoz-izvoz) ; uzorci (isporuka uzoraka) ; vođenje informatičkih kartoteka ; vođenje knjiga ; vođenje poslova (pomoć u vođenju poslova) ; vođenje poslova (savjetovanje o vođenju poslova) ; vođenje poslova (usluge savjetovanja u vezi vođenja poslova) ; vođenje poslova poslovni za sportiste [poslovni menadžment] ; zapošljavanje (usluge kancelarije za zapošljavanje) ; zapošljavanje lica.

Klasa 36: Agencije za kredite ; agencije za nekretnine ; agencije za stanove [nepokretna imovina] ; agencije za utjerivanje potraživanja ; bankarske usluge, kućne ; bankarski poslovi [transakcije] ; bankovne transakcije (obavljanje bankovnih transakcija, kućne) [homebanking] ; bolesničko osiguranje ; carinske kancelarije [carinarski punktovi] ; čekovi (ovjera čekova) ; depoziti dragocjenosti ; dobrotvorne svrhe (skupljanje za dobrotvorne svrhe) ; dugovanje (službe za kartice dugovanja [debit kartice]) ; efektna berza [službeno bilježenje kurseva ugovorenih vrijednosti na tržištu] ; financije (savjetovanje u vezi financija) ; finansijska analiza ; finansijske procjene [osiguranje, banke, nekretnine] ; finansijski [bankarski] poslovi ; finansijski oglasi ; finansijski poslovi [transakcije] ; finansiranje (usluge finansiranja) ; fiskalne procjene ; fondovi (osnivanje fondova) ; garancije [garancije] ; građevinski objekti (upravljanje građevinskim objektima) ; imovina (upravljanje imovinom) ; informacije (finansijska obavještenja) ; informacije o osiguranju ; izdavanje putnih čekova ; izdavanje vrijednosnih bonova ; iznajmljivanje kancelarija [nekretnine] ; iznajmljivanje poljoprivrednih imanja ; iznajmljivanje stanova ; kapital (ulaganje kapitala) ; kompenzacijski poslovi [mijenjanje] ; krediti ; kreditne kartice (izdavanje kreditnih kartica) ; kreditne kartice (službe za kreditne kartice) ; likvidacija preduzeća (usluge likvidacije preduzeća) ; marke (procjena poštanskih maraka) ; mijenjanje novca (usluge mjenjačnica) ; monetarni poslovi ; nakit (procjena nakita) ; naknada štete (finansijska procjena naknade štete) ; nekretnine (agencije za nekretnine) ; nekretnine (davanje u zakup nekretnina) [lizing] ; nekretnine (procjena nekretnina) ; nekretnine (upravljanje nekretninama) ; nezgode (osiguranje od nezgoda) ; novčana sredstva (elektronski prijenos novčanih sredstava) ; numizmatička procjena ; osiguranja ; osiguranje (informacije o osiguranju) ; osiguranje (savjetovanje o osiguranju) ; osiguranje (usluge matematičkih stručnjaka [aktuara] za životno osiguranje) ; osnivanje kapitala ; otplata na rate ; ovjeravanje čekova ; penzije (usluge blagajni za plaćanje penzija) ; pokroviteljstvo (finansijsko pokroviteljstvo) ; poljoprivredna imanja (iznajmljivanje poljoprivrednih imanja) ; pomorsko osiguranje ; posredovanje [mešetarenje] ; posredovanje [mešetarenje] u trgovini nekretninama ; posredovanje na berzi ; posredovanje na berzi [mešetarenje] ; posredovanje u nekretninama ; posredovanje u osiguranju ; potraživanja (utjerivanje potraživanja jednog preduzeća posredstvom spoljnog nagodbenog tijela) [faktoring] ; povjereničke službe ; pozajmljivanje na temelju zalogu ; požar (osiguranje od požara) ; prijenos elektronskim putem novčanih sredstava ; procjena maraka ; procjena nakita ; procjena nekretnina ; procjena stabala u šumi ; procjena starina [antikviteta] ; procjena umjetnina ; procjena vune [finansijska procjena vune] ; procjene (fiskalne procjene) ; procjene (numizmatičke procjene) ; procjene finansijske procjene [osiguranje, bankarski promet, imovina] ; putni čekovi (izdavanje putnih čekova) ; savjetovanje o finansijskim pitanjima ; savjetovanje o osiguranju ; sigurnosne blagajne [sefovi] (odlaganje u sigurnosne blagajne) ; skupljanje priloga ; skupljanje za dobrotvorne svrhe ; sredstva (stvaranje zajedničkih sredstava) ; stabla u šumi (procjena stabala u šumi) ; stanarine (naplata stanarina) ; stanovi (iznajmljivanje stanova) ; starine (procjena starina) ; štedionice [usluge štedionica] ; transakcije (financijske transakcije) ; ulaganje sredstava ; umjetnička djela (procjena umjetničkih djela) ; upravljanje građevinskim objektima ; upravljanje imovinom ; upravljanje nekretninama ; usluge depozita u sefovima ; usluge fondova uzajamne pomoći ; utjerivanje dugovanja (agencije za utjerivanje dugovanja) ; vrijednosni bonovi (izdavanje vrijednosnih bonova) ;

vrijednosti (depoziti vrijednosti) ; zajam na temelju zaloga ; zajmovi ; zakup [vrsta iznajmljivanja dobara za profesionalne potrebe, koja temeljem ugovora mogu postati vlasništvo iznajmitelja] [lizing] ; zakup nekretnina (davanje u zakup nekretnina) [lizing] ; zalog (davanje zajma uz zalog) ; životno osiguranje (potpisivanje polisa za osiguranje života).

Klasa 37: Asfaltiranje ; automobili (održavanje i popravak automobila) ;U automobili (pranje automobila) ; avioni (održavanje i popravak aviona) ; bageri (iznajmljivanje bagera) ; bazeni (održavanje bazena) ; bijeljenje rublja ; blagajne (održavanje i popravak blagajni) ; bojleri (čišćenje i popravak bojlera) ; brave (popravak brava) ; brodogradnja ; buldožeri (iznajmljivanje buldožera) ; bunari (kopanje bunara) ; bušenje bunara ; centralno grijanje (postavljanje i popravak instalacija centralnog grijanja) ; čišćenje dimnjaka ; čišćenje odjeće ; čišćenje posteljine ; čišćenje puteva ; čišćenje unutrašnjosti zgrada [domaćinstvo] ; čišćenje vozila ; čišćenje zgrada [spoljnih površina] ; deratizacija ; dezinfekcija ; dimnjaci (čišćenje dimnjaka) ; domaćinstvo (obnavljanje namještaja) [restauriranje] ; domaćinstvo (održavanje namještaja) ; domaćinstvo (presvlačenje namještaja [tapeciranje]) ; električni aparati (postavljanje i popravak električnih aparata) ; fabrike (gradnja fabrika) ; fotografski aparati (popravak fotografskih aparata) ; gorionici (održavanje i popravak plamenika) ; građevinski radovi (nadzor građevinskih radova) ; gume (zamjena guma) ; gume za točkove (vulkanizacija guma za točkove) [popravak] ; informacije o graditeljstvu ; informacije o popravcima ; iskorištavanje kamenoloma ; izgradnja (oglasni o izgradnji) ; izgradnja ; izgradnja štandova i prodavaonica ; iznajmljivanje bagera ; iznajmljivanje buldožera ; iznajmljivanje dizalica [mašine za gradilišta] ; iznajmljivanje mašina za čišćenje ; iznajmljivanje mašina za gradilišta ; iznajmljivanje mašina za metenje ; iznajmljivanje uređaja za čišćenje ulica ; izolovanje (usluge izolovanja) [građevinski radovi] ; kalaisanje [popravke] ; kamenolomi (vađenje kamena) ; kancelarijski aparati (postavljanje, popravak i održavanje kancelarijskih aparata) ; kinoprojektori (popravak i održavanje kino-projektora) ; kišobrani (popravak kišobrana) ;U klimatizacija vazduha (postavljanje i popravak uređaja za klimatizaciju) ; kompjuteri (postavljanje održavanje i popravak kompjutera) ; kotlovi (čišćenje i popravak kotlova) ; koža (održavanje, čišćenje i popravak kože) ; krađa (postavljanje i popravak alarmnih uređaja protiv krađe) ; krovopokrivači (usluge krovopokrivača) ; krzno (održavanje, čišćenje i popravak krzna) ; kuhinje (opremanje kuhinja) ; kvar na automobilu (pomoć pri kvaru na automobilu) [popravak] ; lakiranje ; liftovi (postavljanje i popravak liftova) ; luke (izgradnja luka) ; malterisanje ; mašine (obnavljanje istrošenih ili djelimično oštećenih mašina) ; mašine (postavljanje, održavanje i popravak mašina) ; molerske usluge, unutrašnje i spoljašnje [bojanje] ; motori (obnavljanje istrošenih ili djelimično oštećenih motora) ; muzički instrumenti (restauriranje muzičkih instrumenata) ; nadzor građevinskih radova [vođenje] ; naftovodi (postavljanje i održavanje naftovoda) ; natpisi [firme] (bojanje ili opravka natpisa) ; navodnjavanje (postavljanje i popravak uređaja za navodnjavanje) ; obavljanje podvodnih popravki ; obnavljanje [prekranje] odjeće ; obnavljanje namještaja [restauriranje] ; obrada protiv rđe ; obuća (popravak obuće) ; obučarski radovi ; odijela (popravak odijela) ; odjeća (čišćenje odjeće) ; odjeća (obnavljanje odjeće) ; odjeća (peglanje odjeće) ; održavanje vozila ; oštrenje noževa ; peći (postavljanje i popravak peći) ; peglanje odjeće parom ; peglanje rublja ; pjeskarenje [brušenje pješčanom puvalicom] ; plavi kamen (glačanje plavim kamenom) ; podmazivanje vozila ; podmorska izgradnja ; podmorske popravke ; poliranje vozila ; pomoć pri kvaru vozila [popravak] ; popravak i održavanje kinoprojektora ; popravci (informacije o popravcima) ; postavljanje papirnih tapeta ; postavljanje skela ; posteljno rublje (čišćenje postelnog rublja) ; požar (postavljanje i popravak uređaja za dojavu požara) ; pranje ; pranje automobila ; pranje prozora ; pranje vozila ; presvlačenje namještaja [tapeciranje] ; pristaništa (izgradnja pristaništa) ; prozori (pranje prozora) ; prozori i vrata (postavljanje prozora i vrata) ; pumpe (popravak pumpi) ; putevi (postavljanje slojeva za pokrivanje na ceste) ; radilište (iznajmljivanje mašina za gradilište) ; rashladni uređaji (postavljanje i popravak rashladnih uređaja) ; rđa (obrada protiv rđe) ; rđa (preventivna obrada protiv rđe) za vozila ; restauracija muzičkih instrumenata ; restauracija umjetničkih djela ; riznice (održavanje i popravak riznica) ; rublje (bijeljenje rublja) ; rublje (peglanje rublja) ; rublje (pranje rublja) ; rušenje građevinskih objekata ; servisne stanice ; skele (postavljanje skela) ; skladišta (postavljanje i popravak skladišta) ; smetnje (uklanjanje smetnji električnih instalacija) ; snijeg (proizvodnja vještačkog snijega) ; stanice (servisne stanice) ; stilski namještaj (popravka stilske namještaja) ; suncobrani (popravlanje suncobrana) ; suvo čišćenje ; šivenje ; štetočine (uništavanje štetočina osim u poljoprivredi) ; tapaciranje (popravke) ; tapete (postavljanje tapeta) ; telefoni (postavljanje i popravak telefona) ; ulošci s tonerom za štampače (usluge zamjene uložaka s tonerom za štampače) ; uništavanje štetočina [osim u poljoprivredi] ; urarstvo, časovničarstvo (održavanje i popravak svih vrsta satova) ; vađenje rude ; vodoinstalaterski radovi ; vozila (čišćenje vozila) ; vozila (održavanje vozila) ; vozila (podmazivanje vozila) ; vozila (poliranje vozila) ; vozila (pomoć pri kvaru vozila) [popravak] ; vozila (pranje vozila) ; vozila (zaštita vozila od rđe) ; vulkaniziranje gumenih točkova [popravka] ; zakivačke usluge ; zamjena guma ; zaštite građevina od vlage [izgradnja] ; zgrade (čišćenje zgrada) [spoljnih površina] ; zgrade (unutrašnje čišćenje zgrada) ; zidanje ciglom ; zidarski radovi.

Klasa 38: Agencije za novosti ; baze podataka (omogućavanje pristupa bazama podataka) ; bežična

radiodifuzija ; elektronska pošta (omogućavanje elektronske pošte) ; elektronske poruke ; emitiranje televizijskih programa ; forumi za vođenje debata (omogućavanje održavanja foruma za vođenje debata) ; govorna pošta (omogućavanje govorne pošte) ; informacije o telekomunikacijama ; informativne agencije [novosti] ; iznajmljivanje aparata za prijenos poruka ; iznajmljivanje modema ; U iznajmljivanje telefaks-uređaja ; iznajmljivanje telefona ; iznajmljivanje telekomunikacijskih uređaja ; iznajmljivanje vremena pristupa svjetskim informatičkim mrežama ; kompjuter (prijenos poruka i slika uz pomoć kompjutera) ; kompjuterski prijenos poruka i slika ; kompjuterski terminali (komunikacije putem kompjuterskih terminala) ; komuniciranje posredstvom mreža optičkih kablova ; komunikacije (radiotelefonske komunikacije) ; komunikacije (telefonske komunikacije) ; komunikacije (telegrafske komunikacije) ; komunikacije pomoću kompjuterskih terminala ; konferencije na daljinu (omogućavanje vođenja konferencija na daljinu) ; kupovina putem telefona (pribavljanje komunikacionih kanala za kupovinu putem telefona) ; otprema pošiljki ; plakatanje (usluge elektronskog plakatanja) [telekomunikacije] ; pokretna radiotelefoniya ; poruke (prijenos poruka) ; prijenos čestitki putem interneta ; prijenos digitalnih datoteka ; prijenos poruka ; prijenos poruka (iznajmljivanje uređaja za prijenos poruka) ; prijenos poruka i slika kompjuterom ; prijenos putem satelita ; prijenos telegrama [telegrama] ; prijenos televizijskih emisija pretplatnicima putem kabla [kablovska televizija] ; pristup svjetskim informatičkim mrežama (iznajmljivanje vremena pristupa svjetskim informatičkim mrežama) ; pristup svjetskim informatičkim mrežama (omogućavanje pristupa svjetskim informatičkim mrežama) ; radio programi (emitovanje radio programa) ; radiodifuzija ; radioelektronsko pozivanje (usluge radioelektronskog pozivanja) [radio, telefon ili ostala elektronska komunikaciona sredstva] ; radiotelefonski prijenosi ; sateliti (prijenos putem satelita) ; telefaks (prijenos poruka telefaksom) ; telefonske komunikacije ; telefonske usluge ; telegrafske komunikacije ; telegrafske usluge ; telegrami (pošiljka telegrama) ; telegrami (prijenos telegrama) ; telekomunikacije (informacije o telekomunikacijama) ; telekomunikacije (usluge telekomunikacionog rutera) ; telekomunikaciono priključenje na svjetsku informatičku mrežu ; teleks (usluge teleksa) ; televizija (emitiranje televizijskih programa) ; televizijski programi (emitiranje televizijskih programa) ; vijesti (agencije za vijesti).

Klasa 39: Agencije (usluge turističkih agencija) [osim rezervisanja hotela, pansiona] ; ambalažiranje proizvoda ; autobuski prevoz ; brane (pokretanje vrata brana) ; brod (prevoz brodom) ; brodovi (iznajmljivanje brodova) ; brodovi (odsukavanje nasukanih brodova) ; brodovi (pretovar brodova pomoću plitkih barki) ; brodovi (skladištenje brodova) ; brodovi (spašavanje brodova) ; brodovi za rasonodu (usluge brodova za rasonodu) ; cjevovodi (prevoz cjevovodom) ; cvijeće (isporuka cvijeća) ; distribucija [isporuka] električne energije ; distribucija [isporuka] vode ; distribucija energije ; domaćinstvo (prevoz namještaja) ; dovod vode ; električna energija (isporuka električne energije) ; frankiranje pošte ; garaže (iznajmljivanje garaža) ; hitna pomoć (prevoz kolima hitne pomoći) ; hladnjaci (iznajmljivanje hladnjaka) ; informacije u vezi saobraćaja ; informacije u vezi skladištenja ; isporuka [distribucija] proizvoda ; isporuka [distribucija] robe ; isporuka cvijeća ; isporuka novina ; isporuka paketa ; isporuka proizvoda naručenih putem pošte ; istovar (usluge istovara) ; izleti (turistički izleti) ; iznajmljivanje autobusa ; iznajmljivanje automobila ; iznajmljivanje aviona ; iznajmljivanje brodova ; iznajmljivanje frižidera ; iznajmljivanje garaža ; iznajmljivanje hladnjača ; iznajmljivanje invalidskih kolica ; iznajmljivanje konja ; iznajmljivanje nosača gepeka za automobile ; iznajmljivanje parkirališta ; iznajmljivanje putničkih vagona ; iznajmljivanje ronilačkih zvona ; iznajmljivanje skafandera [teških] ; iznajmljivanje skladišnih kontejnera ; iznajmljivanje skladišta ; iznajmljivanje teretnih vagona ; iznajmljivanje trkaćih vozila ; iznajmljivanje vozila ; kolica (prevoz kolicima) ; kontejneri za skladištenje (iznajmljivanje kontejnera za skladištenje) ; konji (iznajmljivanje konja) ; krstarenje (organizovanje krstarenja) ; kvarovi vozila (tegljenje vozila u kvaru) ; lansiranje satelita za druge ; ledolomci (usluge ledolomaca) ; lična vozila (iznajmljivanje vozila) ; lična vozila (prevoz ličnim vozilima) ; logističke usluge u vezi prevoza ; navigacijske usluge ; nošenje [prtljaga] ; novine (distribucija novina) ; odlaganje robe ; odsukavanje brodova ; organizovanje izleta ; organizovanje krstarenja ; organizovanje putovanja ; paketi (isporuka paketa) ; pakovanje proizvoda [umotavanje] ; parkirališta (iznajmljivanje parkirališta) ; parkirališta (usluge parkirališta) ; pilotiranje ; pokretna imovina (preseljenje pokretne imovine) ; pomoć (pružanje pomoći) [prevoz] ; pomoć pri kvaru na vozilima [vuča] ; pomorski prevoz ; pomorsko posredovanje [mešetarenje] ; posredovanje u prevozu ; posredovanje u zakupu broskog prostora ; pošiljka (usluge pošiljki) ; pošta (razdjela pošte) ; poštanske pošiljke [usluge prevoza poštanskih pošiljki ili robe] ; pratnja putnika ; pretovarivači (usluge pomorskih pretovarivača) ; prevoz (informacije o prevozu) ; prevoz (posredovanje u prevozu) ; prevoz (rezervacije za prevoz) ; prevoz (riječni prevoz) ; prevoz brodom ; prevoz dragocijenosti ; prevoz i istovar smeća ; prevoz kamionima ; prevoz kolicima ; prevoz robe ; prevoz skelom (usluge prevoza skelom) ; prevoz tegljačima ; prevoz, željeznicom ; prevoznice [špediterske] usluge ; prtljažni nosači za vozila (iznajmljivanje prtljažnih nosača za vozila) ; punjenje boca (usluge punjenja boca) ; putnici (pratnja putnicima) ; putnici (prevoz putnika) ; putovanja (organizovanje putovanja) ; putovanja (rezervacije za putovanja) ; rasonoda na brodu (usluge brodova za rasonodu) ; rezervisanje mjesta za putovanje ; riječni

transport ; ronilačka zvona (iznajmljivanje ronilačkih zvona) ; sateliti (lansiranje satelita za druge) ; selidba (usluge preseljenja) ; skafanderi [teški] (iznajmljivanje skafandera) ; skela (prevoz skelom) ; skladišta (iznajmljivanje skladišta) ; skladištenje ; skladištenje (fizičko) elektronski sačuvanih podataka i dokumenata ; skladištenje (informacije u vezi skladištenja) ; skladištenje brodova ; spašavanje (službe za spašavanje) ; spašavanje (usluge spašavanja brodova) ; spašavanje u podmorju ; taksu-usluge ; trajektni prevoz ; tramvajske usluge ; turističke agencije (usluge turističkih agencija) [osim rezervisanja hotela i pansiona] ; turističke posjete ; umotavanje robe ; uputstva [informacije] o prevozu ; vagoni (iznajmljivanje teretnih vagona) ; vazdušni prevoz ; voda (dovod vode) ; voda (isporuka vode) ; vozači (usluge vozača) ; vozila (iznajmljivanje vozila) ; vozila hitne pomoći (prevoz vozilima hitne pomoći) ; vozila u kvaru (vuča vozila u kvaru) ; vrijednosti (prevoz vrijednosti) ; vuča [tegljenje] ; zakup broda za prevoz tereta i putnika ; željeznica (prevoz željeznicom).

Klasa 40: Apretura papira ; apretura tekstila (usluge apreture tekstila) ; bojanje stakla obradom površine ; bojanje tekstila ; boje (postupak odvajanja boja) ; brušenje ; čišćenje metala [dekupiranje-završna obrada ljuštenjem] ; dekontaminiranje opasnih materijala ; dezodorisanje vazduha [uklanjanje neugodnih mirisa] ; dimljenje namirnica ; drvo (radovi u drvetu) ; elektroliza (oblaganje postupkom elektrolize) ; energija (proizvodnja energije) ; fotografije (štampanje fotografija) ; fotografski filmovi (razvijanje fotografskih filmova) ; fotografske usluge (izrada fotografske usluge) ; fotokompozicija ; fotokompozicija [seriografija] (usluge fotokompozicije) ; galvanizacija ; hromiranje ; informacije o obradi materijala ; izbjeljivanje tkanina ; iznajmljivanje generatora ; iznajmljivanje pletućih mašina ; iznajmljivanje rezervnih uređaja za grijanje ; iznajmljivanje uređaja za klimatizaciju ; kadmij (oblaganje kadmijem) ; kalisanje ; kazandžijske usluge ; keramika (pečenje keramičkih proizvoda) ; kinematografski filmovi (obrada kinematografskih filmova) ; klanje životinja ; klimatizacija (iznajmljivanje uređaja za klimatizaciju) ; ključevi (usluge izrade kopija ključeva) ; knjigovezački radovi ; konzervisanje namirnica i pića ; kovački radovi ; koža (bojenje kože) ; koža (obrada kože) ; kožarstvo (obrada kože) ; krojačke usluge ; krzno (bojanje krzna) ; krzno (davanje sjaja krznu) ; krzno (izrada krznenih predmeta) ; krzno (oblikovanje krzna) ; krzno (obrada krzna protiv moljaca) ; krzno (satiniranje krzna) ; lasersko trasiranje ; lijevanje metala ; litografsko štampanje ; magnetiziranje ; metali (kaljenje metala) ; metali (oblaganje metalima) ; metali (obrada metala) ; mljevenje [frezanje] ; mljevenje brašna ; moljci (obrada krzna protiv moljaca) ; moljci (obrada tkanina protiv moljaca) ; nafta (obrada nafte) ; namirnice (zamrzavanje namirnica) ; nepromočivost tkanina (obrada tkanina za nepromočivost) ; niklovanje ; obaranje i rezanje drveta ; oblaganje kadmijumom ; obrada materijala (informacije o obradi materijala) ; obrada tkanina protiv gužvanja ; obuća (bojanje obuće) ; odjeća (prepravljanje odjeće) ; ofset-štampanje ; opšivanje tkanine ; optička stakla (brušenje optičkih stakala) ; osvježavanje vazduha ; otpaci (obrada otpadaka) ; otpaci (razvrstavanje otpadaka i sirovina za recikliranje) [trijaža] ; papir (dorada papira) ; papir (obrada papira) ; peglanje tkanina ; piljenje (usluge piljenja) ; pletenje (iznajmljivanje mašina za pletenje) ; poliranje [struganje] ; posrebrivanje ; pozlaćivanje ; prepariranje životinja [taksidermija] ; prošivanje tkanine ; rafiniranje ; razvijanje fotografskih filmova ; recikliranje smeća i otpadaka ; rezanje tkanine ; rezbarenje [graviranje] ; sastavljanje materijala po narudžbini [za treće osobe] ; satiniranje krzna ; sedlarski radovi ; smeće (spaljivanje smeća) ; smeće (uništavanje smeća) ; smeće i otpaci (recikliranje smeća i otpadaka) ; spaljivanje smeća ; staklo (duvanje stakla) ; struganje [poliranje] ; šivenje ; štampanje (ofset-štampanje) ; štampanje na svili [seriografija] ; štamparstvo ; štavljenje kože ; tekstil (obrada tekstila) ; tkačke usluge [tkanje] ; tkanina (skupljanje tkanine pranjem) ; tkanine (bojanje tkanina) ; tkanine (obrada tkanina protiv gužvanja) ; tkanine (obrada tkanina protiv moljaca) ; tkanine (valjanje tkanina) ; tkanine (vatrostalna obrada tkanina) ; uokviravanje umjetničkih djela ; uređaji za grijanje (iznajmljivanje rezervnih uređaja za grijanje) ; usluge farbanja ; usluge pilana, strugarske usluge ; uzorci (štampanje uzoraka) ; valjanje metala ; valjanje tkanina ; vazduh (osvježavanje vazduha) ; vazduh (pročišćavanje vazduha) ; vazduh (uklanjanje mirisa iz vazduha [dezodoriranje]) ; vezanje ; voće (gnječenje voća) ; voda (obrada vode) ; vulkanizacija [obrada materijala] ; vuna (obrada vune) ; zamrzavanje namirnica ; zavarivanje ; zlato (oblaganje zlatom) ; zubar-protetičar (usluge zubara protetičara).

Klasa 41: Agencije za modele za slikare i vjare ; akademije [obuka] ; cirkusi ; cirkusi [zabavni parkovi] ; dekor za priredbe (iznajmljivanje dekora za priredbe) ; digitalne slike (usluge digitalnog snimanja) ; disk džokeji (usluge disk džokeja) ; diskoteke (usluge diskoteka) ; dopisivanje (obuka putem dopisivanja) ; elektronske publikacije (iskorištavanje elektronskih publikacija koje se ne mogu prenositi on-line) ; filmovi (prikazivanje igranih filmova) ; filmovi (proizvodnja filmova) ; fitnes časovi (vođenje fitnes časova) ; fizičke vježbe [fizička kultura] ; fotografisanje ; fotografske reportaže ; gimnastičarska obuka ; golf (stavljanje na raspolaganje igrališta za golf) ; govor pokreta (tumačenje govora pokreta) ; govor pokretima (tumačenje govora pokretima) ; igre (usluge hala i dvorana za igre) ; igre (usluge igara) pružene on-line [s jedne informatičke mreže] ; igre za novac ; informacije o obrazovanju ; informacije o razonodi ; informacije u vezi rekreacije ; izdavanje knjiga ; izložbe (organizovanje izložbi) u kulturne ili obrazovne svrhe ; iznajmljivanje

audio uređaja ; iznajmljivanje dekora za priredbe ; iznajmljivanje igrački ; iznajmljivanje kinematografskih filmova ; iznajmljivanje kinoaparature i pribora ; iznajmljivanje magnetoskopa ; iznajmljivanje opreme za igranje ; iznajmljivanje radio i televizijskih aparata ; iznajmljivanje rasvjetnih uređaja za pozorišnu dekoraciju i za televizijske Studije ; iznajmljivanje ronilačke opreme ; iznajmljivanje sportske opreme [osim vozila] ; iznajmljivanje sportskih terena ; iznajmljivanje stadiona ; iznajmljivanje teniskih igrališta ; iznajmljivanje videokamera ; iznajmljivanje videotraka ; iznajmljivanje zvučnih snimaka ; javni konkursi (organizovanje javnih konkursa) [obuka ili zabava] ; kaligrafija (usluge kaligrafije) ; kampovi za ljetovanje (usluge kampova za ljetovanje) [zabava] ; kampovi za sportsko usavršavanje ; karaoke (stavljanje na raspolaganje opreme za karaoke) ; kinematografski filmovi (iznajmljivanje kinematografskih filmova) ; kino sale (iskorištavanje kinodvorana) ; kino studiji ; kinoaparatura (iznajmljivanje kinoaparature i pribora) ; klubovi (usluge klubova) [zabava ili obrazovanje] ; knjige (izdavanje knjiga) ; knjige (posuđivanje knjiga) ; kockarnice [igre] (usluge kockarnica) ; komponovanje muzike ; komponovanje muzike (usluge komponovanja muzike) ; koncerti (organizovanje i vođenje koncerata) ; konferencije (organizovanje i vođenje konferencija) ; kongresi (organizovanje i vođenje kongresa) ; kroćenje životinja [dresiranje] ; lični treneri (usluge ličnih trenera) [fitnes] ; lutrija (organizovanje lutrije) ; ljetovanje (usluge kampova za ljetovanje) [razonoda] ; magnetoskopi (iznajmljivanje magnetoskopa) ; mikrofilmovi (snimanje na mikrofilmove) ; mikroizdavaštvo ; mjerenje vremena na sportskim takmičenjima ; modne revije za zabavne svrhe (organizovanje) ; montaža radio i televizijskih programa ; muzejske usluge [predstavljavanje, izložbe] ; muzičke sale ; noćni klubovi ; objavljivanje knjiga i časopisa, elektronski on line ; objavljivanje tekstova [osim u reklamne svrhe] ; obrazovanje (informacije o obrazovanju) ; obrazovanje [obuka] ; obrazovni zavodi [internati] ; obuka ; obuka [predavanje] ; obuka putem dopisivanja ; obuka za predškolski uzrast ; organizovanje i vođenje koncerata ; organizovanje i vođenje konferencija ; organizovanje i vođenje kongresa ; organizovanje i vođenje radionica za stručno osposobljavanje ; organizovanje i vođenje razgovora ; organizovanje i vođenje seminara ; organizovanje izložba u kulturne i obrazovne svrhe ; organizovanje javnih konkursa [obrazovanje ili razonoda] ; organizovanje konkursa ljepote ; organizovanje plesova ; organizovanje spektakla [usluge impresarija] ; organizovanje sportskih takmičenja ; orkestri (usluge orkestra) ; pedagoški eksperimenti ; pisanje tekstova [ne u reklamne svrhe] ; planiranje prijema [razonoda] ; posuđivanje knjiga ; pozorišne predstave ; pozorišni dekor (iznajmljivanje pozorišnog dekora) ; pozorišni glumci (usluge pozorišnih glumaca) ; pozorišni preduzetnici [impresariji] (usluge pozorišnih preduzetnika) ; praktična obuka [demonstriranje] ; predškolska obuka ; prekvalifikacija (usluge prekvalifikacije) ; prelamanje slogova [ne u reklamne svrhe] ; prevodilačke usluge ; prevodioci (usluge prevođenja) ; prijemi (planiranje prijema) [razonoda] ; priredbe (iznajmljivanje dekora za priredbe) ; priredbe (održavanje priredbi) ; priredbe (organizovanje priredbi) [usluge impresarija] ; priredbe (proizvodnja priredbi) ; profesionalna orijentacija [savjeti u vezi obrazovanja ili osposobljavanja] ; proizvodnja filmova ; proizvodnja filmova na video-trakama ; proizvodnja muzike ; putujuće biblioteke (usluge putujućih biblioteka) ; radio televizijski programi (montaža radio televizijskih programa) ; radioaparati i televizori (iznajmljivanje radioaparata i televizora) ; radiofonija (razonoda putem radiofonije) ; razgovori (organizovanje i vođenje razgovora) ; razonoda ; razonoda (informacije u vezi razonode) ; razonoda posredstvom radija ; razonoda posredstvom televizije ; rekreacija (obavještenja u vezi rekreacije) ; religiozno obrazovanje ; reportaže (fotografske reportaže) ; reporterske usluge ; rezervisanje mjesta za priredbe ; ronjenje (iznajmljivanje ronilačke opreme) ; scenarijumi (izrada scenarijuma) ; seminari (organizovanje i vođenje seminara) ; simpozijumi (organizacija i vođenje simpozijuma) ; simpozijumi (organizovanje i vođenje simpozijuma) ; sinhronizacija ; slobodno vrijeme (usluge za ispunjavanje slobodnog vremena) ; snimanje na videotrake ; sportska oprema (stavljanje na raspolaganje sportske opreme) ; sportska takmičenja (mjerenje vremena na sportskim takmičenjima) ; sportska takmičenja (organizovanje sportskih takmičenja) ; sportska usavršavanja (sportski kampovi za usavršavanje u sportu) ; sportske oprema (iznajmljivanje sportske opreme osim vozila) ; stadioni (iznajmljivanje stadiona) ; studio za snimanje (usluge studija za snimanje) ; tekstovi (objavljivanje tekstova) [osim u reklamne svrhe] ; tekstovi (sastavljanje tekstova) [ne u reklamne svrhe] ; televizija (razonoda na televiziji) ; televizijski programi (montaža radio i televizijskih programa) ; televizori (iznajmljivanje televizora i radioaparata) ; titlovanje filmova ; treniranje [fizička vježba] ; tumačenje govora pokreta ; ulaznice za priredbe (agencije za ulaznice za priredbe) [razonoda] ; videotrake (iznajmljivanje videotraka) ; videotrake (montaža videotraka) ; videotrake (proizvodnja filmova na videotrakama) ; videotrake (snimanje na videotrake) ; zabavni parkovi [cirkusi] ; zdravstveni klubovi (usluge zdravstvenih klubova) [održavanje zdravlja i fizičke forme] ; zoološki vrtovi [usluge zooloških vrtova] ; zvučni snimci (iznajmljivanje zvučnih snimaka) ; životinje (kroćenje životinja) [dresiranje].

Klasa 42: Ambalaža (usluge dizajniranja ambalaže) ; analiza kompjuterskih sastava ; analiza rukopisa ; analiza u svrhu iskorištavanja naftnih izvora ; analiza vode ; analize (hemijske analize) ; arhitektura ; autorska prava (regulisanje autorskih prava) ; bakteriološka istraživanja ; baze podataka (obnavljanje baza podataka) ; biološka istraživanja ; daljinski nadzor kompjuterskih sistema ; digitalizacija dokumenata

[skeniranje] ; dizajneri (usluga modnih dizajnera) ; dizajniranje ambalaže (usluge dizajniranja ambalaže) ; dizajniranje grafičke umjetnosti (usluge dizajniranja grafičke umjetnosti) ; dupliciranje informatičkih programa ; emisija ugljenika (pružanje naučnih informacija i savjeta u vezi smanjenja emisije ugljenika) ; fizika (istraživanja u fizici) ; geološka istraživanja ; geološka izviđanja terena ; geološka vještačenja [ekspertize] ; gradnja (savjeti o gradnji) ; grafička umjetnost (usluge dizajniranja grafičke umjetnosti) ; hemija (istraživanja u hemiji) ; hemijske analize ; hemijske usluge ; industrijski dizajn ; industrijsko oblikovanje ; informatičke stranice (uglašavanje informatičkih stranica) ; informatički programi (dupliciranje informatičkih programa) ; informatički programi (iznajmljivanje informatičkih programa) ; informatički sistemi (osmišljavanje informatičkih sistema) ; informatički virusi (zaštita od informatičkih virusa) ; instaliranje kompjuterskih programa ; internet (pružanje alata za pretraživanje na internetu) ; inženjering ; ispitivanje materijala ; istraživanja (bakteriološka istraživanja) ; istraživanja morskih dubina ; istraživanja u kozmetici ; istraživanja u mehanici ; istraživanja u oblasti geologije ; istraživanja u tehnici ; istraživanja u vezi zaštite okoline ; istraživanje i razvoj novih proizvoda [za treće lice] ; istraživanje u hemiji ; izgradnja (izrada građevinskih planova) ; iznajmljivanje informatičkih programa ; iznajmljivanje informatičkih programa ; iznajmljivanje kompjutera ; iznajmljivanje veb servera ; izrada [koncipiranje] kompjuterskih programa ; izviđanja (geološka izviđanja) ; izvornost vještačkih djela (utvrđivanje izvornosti vještačkih djela) ; kalibracija [mjerjenje] ; kiša (stvaranje vještačke kiše) ; kompjuteri (iznajmljivanje kompjutera) ; kompjuteri (programiranje za kompjutere) ; kompjuterski hardver (savjetovanje u vezi dizajna i razvoja kompjuterskog hardvera) ; kompjuterski programi (instaliranje kompjuterskih programa) ; kompjuterski programi (održavanje kompjuterskih programa) ; kompjuterski programi [softver] (izrada kompjuterskih programa) ; kompjuterski programi [softver] (osavremenjivanje kompjuterskih programa) ; konsultacije u vezi kompjuterskih programa [softvera] ; kontrola kvaliteta ; kontrola naftnih bušotina ; kontrola vozila (tehnička kontrola vozila i automobila) ; konverzija informatičkih podataka i programa [nije fizička konverzija] ; konverzija podataka ili dokumenata s jednog fizičkog na elektronski disk ; kozmetička djelatnost (istraživanja u kozmetičkoj djelatnosti) ; laboratorijske, naučne usluge ; licence za intelektualnu svojinu (ustupanje licenci za intelektualnu svojinu) ; materijali (istraživanje materijala) ; mehanika (istraživanja u mehanici) ; meteorološki izvještaji (usluge davanja meteoroloških izvještaja) ; mjerjenje zemljišta ; modni dizajneri (usluge modnih dizajnera) ; nafta (traženje nafte) ; naftne bušotine (kontrola naftnih bušotina) ; naftni izvori (analiza u svrhu iskorištavanja naftnih izvora) ; naftni izvori (vještačenja naftnih izvora) [ekspertize] ; oblaci (sijanje oblaka, vještačka kiša) ; planovi (izrada građevinskih planova) ; procjena drvene mase stabala u šumi ; procjena kvalitete vune ; programiranje za kompjuteri ; razrada tehničkih projekata ; regulisanje autorskih prava ; savjeti o gradnji ; savjeti o intelektualnoj svojini ; savjeti u vezi štednje energije ; savjetovanje o kompjuterima ; savjetovanje u vezi zaštite okoline ; štednja energije (savjeti u vezi štednje energije) ; tehnička kontrola automobila ; tehnički projekti (razrada tehničkih projekata) ; tekstil (ispitivanje tekstila) ; traženje nafte ; umjetnička djela (utvrđivanje izvornosti umjetničkih djela) ; unutrašnje uređenje [dekoracija] ; urbanističko planiranje ; vještačenja (geološka vještačenja [ekspertize]) ; vještačenja [ekspertize] naftnih izvora ; vještačenja [inženjerske usluge] ; vuna (procjena kvalitete vune) ; web serveri (iznajmljivanje web servera) ; web stranice (kreiranje i održavanje web stranica za druge) ; zaštita od informatičkih virusa ; zaštita okoline (istraživanja u vezi zaštite okoline) ; zaštita okoline (savjetovanje u vezi zaštite okoline) ; zemljište (mjerjenje zemljišta).

Klasa 43: Agencije za smještaj [hotelski, pansioniski] ; aparati za kuvanje (iznajmljivanje) ; barovi (usluge barova) ; hotelske rezervacije (usluge rezerviranja hotela) ; hotelske usluge ; iznajmljivanje aparata za kuvanje ; iznajmljivanje prenosivih građevinskih objekata ; iznajmljivanje prenosivih građevinskih objekata ; iznajmljivanje privremenog smještaja ; iznajmljivanje sala, dvorana za sastanke ; iznajmljivanje stolaca, stolova, stolnog rublja i staklenog posuđa ; iznajmljivanje šatora ; iznajmljivanje uređaja za pitku vodu ; jaslice [dječije ustanove] ; kafane [kafeterije] ; kafane-restorani ; kampovanje (stavljanje na raspolaganje terena za kampovanja) ; kampovi (iskorištavanje terena za kampiranje) ; kampovi za ljetovanje (usluge kampova za ljetovanje) [smještaj] ; kantine ; ljetovališta ; ljetovanje (usluge kampova za ljetovanje) ; moteli (usluge motela) ; pansion za životinje ; pansioni ; pansioni (rezervisanje pansiona) ; prenosivi građevinski objekti (iznajmljivanje prenosivih građevinskih objekata) ; privremeni smještaj (rezervisanje privremenog smještaja) ; restorani ; restorani sa samoposluživanjem ; restorani za brzo i stalno posluživanje [snek-barovi] ; rezervisanje hotela ; rezervisanje pansiona ; rezervisanje privremenog smještaja ; smještaj (agencije za izdavanje smještaja) [hoteli, pansioni] ; smještaj (iznajmljivanje privremenog smještaja) ; starije osobe (ustanove za smještaj starijih osoba) [starački domovi] ; ugostitelji (usluge keteringa) ; ustanove za smještaj starijih osoba [starački domovi] ; životinje (pansioni za životinje).

Klasa 44: Akvakultura (usluge akvakulture) ; aromoterapija (usluge aromoterapije) ; banke krvi (usluge banaka krvi) ; bašte (usluge uređivača bašta) ; bašte (uređenje bašta) ; baštovani-pejzažisti (usluge baštovana-pejzažista) ; bolničke usluge ; cvijetni aranžmani (pravljenje cvijetnih aranžmana) ; dezintoksikacija toksikomana ; drveće (obrezivanje drveća) ; drveće (sadnja drveća radi smanjenja emisije

ugljenika) ; estetska hirurgija ; farmaceuti (usluge farmaceuta) [pripremanje lijekova prema receptu] ; farmacija (savjetovanje o farmaciji) ; fizioterapija ; frizerski saloni ; gnojivo i ostali hemijski proizvodi namijenjeni za poljoprivredu (vazdušno ili drugačije razbacivanje [posipanje] gnojiva i ostalih hemijskih proizvoda za poljoprivredu) ; hirurgija (estetska hirurgija) ; iznajmljivanje medicinske opreme ; iznajmljivanje opreme za poljoprivredu ; iznajmljivanje sanitarnih uređaja ; javna kupališta za higijenske potrebe ; kiropraktika ; klinike ; korov (uništavanje korova) ; kosa (presađivanje kose) ; kupke (turske kupke) ; ljepota (usluge salona za uljepšavanje) ; manikirske usluge ; masaža ; medicinska pomoć ; medicinske klinike (usluge medicinskih klinika) ; njega životinja [timarenje] ; njegovatelji bolesnika (usluge njegovatelja bolesnika) ; obrezivanje drveća ; održavanje travnjaka ; oplodnja "in vitro" (usluge vještačke oplodnje) ; oporavak (ustanove za oporavak) ; optičarske usluge ; osjemenjivanje (usluge vještačkog osjemenjivanja) [inseminacije] ; pejzažna uređenja (konceptija uređenja pejzaža) ; poljoprivredna oprema (iznajmljivanje opreme za poljoprivredna imanja) ; pomoć pri porođaju ; porođaj (pomoć pri porođaju) ; povrtlarstvo ; psiholog (usluge psihologa) ; rasadničari (usluge rasadničara) ; razbacivanje, vazdušnog ili drugog gnojiva, i ostalih hemijskih proizvoda u poljoprivredi ; saloni (frizerski saloni) ; saloni za uljepšavanje ; sanatoriji (usluge sanatorija) ; saune (usluge sauna) ; savjetovanje o farmaciji ; solarijumi (usluge solarijuma) ; štetočine (uništavanje životinjskih štetočina u poljoprivredi) ; telemedicina (usluge telemedicine) ; terapijske usluge ; tetoviranje ; timarenje životinja [pranje i njegovanje] ; toplice (usluge toplica) ; travnjaci (održavanje travnjaka) ; turske kupke ; uništavanje korova ; ustanove za oporavak ; uzgoj životinja ; veterinarske usluge ; vijenci od cvijeća (izrada vijenaca od cvijeća) ; vizažisti (usluge vizažista) ; zbrinjavanje siromašnih [ustanove za prihvata siromašnih] ; zdravstvene usluge ; zdravstveni centri ; zubarstvo ; životinje (pranje i njegovanje životinja) ; životinje (timarenje životinja) [pranje i njegovanje] ; životinje (uzgoj životinja).

Klasa 45: Agencije (bračne agencije) ; agencije (detektivske agencije) ; agencije za noćno čuvanje ; agencije za usvajanje ; arbitraža (usluge arbitraže) ; autorska prava (vođenje autorskih prava) ; bračne agencije ; brave (otvaranje brava) ; čuvanje djece kod kuće ; čuvanje kućnih ljubimaca kod kuće ; čuvanje stanova (usluge čuvanja stanova u odsustvu vlasnika) ; detektivske agencije ; djeca (čuvanje djece kod kuće) ; dojava požara (iznajmljivanje uređaja za dojavu požara) ; društvo (pratnja radi društva) [pratioci] ; gašenje vatre (usluge gašenja vatre) ; genealoška istraživanja ; građanska zaštita ; horoskopi (izrada horoskopa) ; imena domena (registrovanje imena domena) [pravne usluge] ; intelektualna svojina (usluge kontrole u vezi sa intelektualnom svojinom) ; intelektualna svojina (usluge, savjeti o intelektualnoj svojini) ; istraživanja (pravna istraživanja) ; iznajmljivanje odjeće ; iznajmljivanje sefova ; iznajmljivanje svečane odjeće ; iznajmljivanje uređaja za gašenje požara ; klubovi za susrete ; kontrola [nadzor] fabrika u vezi sigurnosti ; kontrola prtljaga radi sigurnosti ; kontrola u vezi intelektualnog vlasništva ; kremiranje (spaljivanje) ; kućni ljubimci (čuvanje kućnih ljubimaca kod kuće) ; licence za intelektualnu svojinu (ustupanje licenci za intelektualnu svojinu) ; licence za softvere (ustupanje licenci za softvere) [pravne usluge] ; nestale osobe (traženje nestalih osoba) ; noćno čuvanje (agencije za noćno čuvanje) ; odjeća (iznajmljivanje odjeće) ; organizovanje religioznih sastanaka ; parnice [nagodbene] kancelarije (usluge nagodbenih kancelarija) ; pogrebne usluge ; pratnja [usluge tjelohranitelja] ; pratnja za društvo (usluge pratnje u društvu) ; pravna istraživanja ; preci (istraživanje predaka) ; pronađene stvari (usluge kancelarije za pronađene stvari) ; protivprovalni uređaji (nadziranje protivprovalnih uređaja) ; prtljag (kontrola prtljaga radi sigurnosti) ; registrovanje imena domena ; religiozni sastanci (organizovanje religioznih sastanaka) ; savjeti u vezi intelektualne svojine ; savjetovanje o sigurnosti ; sefovi (iznajmljivanje sefova) ; sigurnost (savjetovanje o sigurnosti) ; sporovi (usluge alternativnog rješavanja sporova) ; stanovi (usluge čuvanja stanova u odsutnosti vlasnika) ; sudske istrage ; svečana odjeća (iznajmljivanje svečane odjeće) ; traženje nestalih osoba ; ukop mrtvaca ; ustupanje licenci za softvere [pravne usluge] ; usvajanje (agencije za usvajanje) ; vjenčanja (planiranje i organizovanje vjenčanja) ; zaštita građana ; posredovanja [nisu pravna].

(111) **15572**

(151) 25.10.2021.

(210) Ž-2019-186

(220) 09.05.2019.

(732) DOO "HOUSE ESTATE", SVETI STEFAN, POŠTANSKI FAH BR.7, 85310, Budva, ME

(540)



(550) I

(740) Goran Velimirović, Serdara Jola Piletića 8/6, 81000, Podgorica

(511) Klasa 35: Agencije za komercijalne oglase ; agencije za uvoz-izvoz ; analiza proizvodne cijene ; aukcionarstvo (prodaja na aukciji) ; automati (iznajmljivanje automata) ; cijene (poređenje cijena) ; daktilografske usluge ; ekonomska predviđanja [prognoze] ; fakturisanje ; fotokopiranje (usluge fotokopiranja) ; hoteli (administrativno upravljanje hotelima) ; informacije (kancelarije za komercijalne informacije) ; informacije (poslovne informacije) ; informatičke kartoteke (vođenje informatičkih kartoteka) ; informatički podaci (pretraživanje podataka u informatičkoj kartoteci za treće lice) ; isporuka [distribucija] uzoraka ; isporuka reklamnih materijala [letaka, prospekata, uzoraka] ; isporuka reklamnih oglasa ; isprave (umnožavanje isprava) ; istraživanja za poslove ; istraživanje javnog mišljenja ; istraživanje za poslove ; izlozi (uređivanje izloga) ; izložbe (organizovanje izložbi) u komercijalne ili reklamne svrhe ; iznajmljivanje automata za prodaju sitne robe ; iznajmljivanje fotokopirnih uređaja ; iznajmljivanje kancelarijskih mašina i aparata ; iznajmljivanje reklamnih prostora ; iznajmljivanje reklamnog materijala ; iznajmljivanje vremena za reklamiranje na svim komunikacionim sredstvima ; izvodi iz računa (davanje izvoda sa računa) ; izvoz-uvoz (agencije za izvoz-uvoz) ; javno mnijenje (istraživanje javnog mnjenja) [anketiranje] ; javnost (odnosi s javnošću) [propaganda] ; kancelarije za reklamiranje ; kancelarije za zapošljavanje ; kancelarijski mašine i aparati (iznajmljivanje kancelarijskih mašina i aparata) ; kartoteka (prikupljanje podataka u središnju kartoteku) ; kartoteka (sistemizovanje podataka za središnju kartoteku) ; knjige (vođenje knjiga) ; komercijalna administracija u vezi licenci proizvoda i usluga trećih lica ; komercijalna ili industrijska preduzeća (pomoć u vođenju komercijalnih ili industrijskih preduzeća) ; konsultacije u vezi vođenje poslova ; lociranje teretnih vagona pomoću kompjutera ; manekeni (usluge manekena) za reklamiranje ili podsticaj prodaje ; marketing ; modne revije za promotivne svrhe (organizovanje) ; nabava za treće (usluge nabave za treće) [kupovina proizvoda i usluga za druga preduzeća] ; nabava za treće osobe (usluge kupovine proizvoda i usluga za druga preduzeća) ; narudžbine (administrativna obrada narudžbina za kupovinu) ; novine (usluge pretplate novina) za treće osobe ; objavljivanje reklamnih tekstova ; odabir osoblja psihotehničkim postupkom ; odnosi s javnošću [propaganda] ; oglašavanje [reklamiranje] ; oglašavanje putem pošte ; organizovanje izložbi u komercijalne ili reklamne svrhe ; organizovanje poslova (savjetovanje o organiziranju poslova) ; osoblje (biranje osoblja psihotehničkim postupkom) ; osoblje (savjetovanje o osoblju) ; osoblje (zapošljavanje osoblja) ; plakatiranje [oglašavanje] ; platni listovi (izrada platnih listova) ; podsticaj prodaje za treće osobe ; podugovaranje (usluge podugovaranja) [komercijalna pomoć] ; pomoć u upravljanju industrijskim ili trgovačkim preduzećima ; pomoć u vođenju poslova ; porezne prijave (izrada poreznih prijava) ; poslovi (istraživanja za poslove) ; poslovi (istraživanje za poslove) ; poslovi (konsultacije za vođenja poslova) ; poslovi (obavještenja o poslovima) ; poslovi (pomoć u vođenju poslova) ; poslovi (savjetovanje o organizaciji i vođenju poslova) ; poslovi (vještačenje poslova) [ekspertize] ; poslovne informacije ; potrošači (pružanje komercijalnih savjeta i informacija potrošačima) ; predstavljanje proizvoda [demonstracija] ; preduzeća (pomoć u vođenju komercijalnih ili industrijskih preduzeća) ; preduzeća (usluge preseljenja za preduzeća) ; prelamanje stranica u reklamne svrhe [stavlanje u štampu u reklamne svrhe] ; prepis saopštenja ; preseljavanje preduzeća (usluge preseljavanja preduzeća) ; pretplata na novine (usluge pretplate na novine) [za treće osobe] ; pretplata na telekomunikacione usluge za treća lica ; prezentacija proizvoda na svim komunikacionim sredstvima u svrhu prodaje na malo ; procjene komercijalnih poslova ; prodaja (podsticaj prodaje) za treće osobe ; prodaja na aukciji ; proizvodne cijene (analiza proizvodnih cijena) ; proučavanje tržišta [marketing] ; provjera računa ; psihotehnički odabir osoblja ; računovodstveni poslovi ; radio (reklamiranje putem radija) ; reklamiranje (iznajmljivanje prostora za potrebe reklamiranja) ; reklamiranje dopisnim putem ; reklamiranje on-line na informatičkoj mreži ; reklamiranje putem radija ; reklamiranje putem televizije ; reklamna dokumentacija (uređenje reklamne dokumentacije) ; reklamna pošta ; U reklamni filmovi (proizvodnja reklamnih filmova) ; reklamni materijal (iznajmljivanje reklamnog materijala) ;

reklamni materijal (razdioba reklamnog materijala) ; reklamni materijal (raznošenje reklamnog materijala) ; reklamni oglasi (širenje reklamnih oglasa) ; reklamni tekstovi (objavljivanje reklamnih tekstova) ; reklamni tekstovi (uređenje reklamnih tekstova) ; sajmovi (organizovanje sajmova u komercijalne ili reklamne svrhe) ; saopštenja (prepisi, saopštenja) ; savjeti o organizaciji i vođenju poslova ; savjetovanje (stručno savjetovanje o poslovima) ; savjetovanje o osoblju ; sekretarske usluge (sekretarske usluge) ; sistematizovanje podataka za središnju kartoteku ; sponzori (traženje sponzora) ; statistički podaci (izrada statističkih podataka) ; stenografske usluge ; stručne poslovne konsultacije ; štampa (praćenje štampe) ; štampa (usluge pregleda štampe) ; tekst (obrada teksta) ; telefonski odgovori (usluge telefonskih odgovora) za odsutne pretplatnike ; telekomunikacione usluge za treće lice (pretplata na telekomunikacione usluge za treće lice) ; telemarketing (usluge telemarketinga) ; televizijsko reklamiranje ; teretni vagoni (lociranje teretnih vagona pomoću komputera) ; trgovački poslovi (procjene trgovačkih poslova) ; tržište (proučavanje tržišta) ; tržište (traženje tržišta) ; umjetnički poslovi (profesionalno upravljanje umjetničkim poslovima) ; umnožavanje isprava ; uređenje izloga ; uvoz-izvoz (agencije za uvoz-izvoz) ; uzorci (isporuka uzoraka) ; vođenje informatičkih kartoteka ; vođenje knjiga ; vođenje poslova (pomoć u vođenju poslova) ; vođenje poslova (savjetovanje o vođenju poslova) ; vođenje poslova (usluge savjetovanja u vezi vođenja poslova) ; vođenje poslova poslovnici za sportiste [poslovni menadžment] ; zapošljavanje (usluge kancelarije za zapošljavanje) ; zapošljavanje lica. Klasa 36: Agencije za kredite ; agencije za nekretnine ; agencije za stanove [nepokretna imovina] ; agencije za utjerivanje potraživanja ; bankarske usluge, kućne ; bankarski poslovi [transakcije] ; bankovne transakcije (obavljanje bankovnih transakcija, kućne) [homebanking] ; bolesničko osiguranje ; carinske kancelarije [carinarski punktovi] ; čekovi (ovjera čekova) ; depoziti dragocjenosti ; dobrotvorne svrhe (skupljanje za dobrotvorne svrhe) ; dugovanje (službe za kartice dugovanja [debit kartice]) ; efektna berza [službeno bilježenje kurseva ugovorenih vrijednosti na tržištu] ; financije (savjetovanje u vezi financija) ; finansijska analiza ; finansijske procjene [osiguranje, banke, nekretnine] ; finansijski [bankarski] poslovi ; finansijski oglasi ; finansijski poslovi [transakcije] ; finansiranje (usluge finansiranja) ; fiskalne procjene ; fondovi (osnivanje fondova) ; garancije [garancije] ; građevinski objekti (upravljanje građevinskim objektima) ; imovina (upravljanje imovinom) ; informacije (finansijska obavještenja) ; informacije o osiguranju ; izdavanje putnih čekova ; izdavanje vrijednosnih bonova ; iznajmljivanje kancelarija [nekretnine] ; iznajmljivanje poljoprivrednih imanja ; iznajmljivanje stanova ; kapital (ulaganje kapitala) ; kompenzacijski poslovi [mijenjanje] ; krediti ; kreditne kartice (izdavanje kreditnih kartica) ; kreditne kartice (službe za kreditne kartice) ; likvidacija preduzeća (usluge likvidacije preduzeća) ; marke (procjena poštanskih maraka) ; mijenjanje novca (usluge mjenjačnica) ; monetarni poslovi ; nakit (procjena nakita) ; naknada štete (finansijska procjena naknade štete) ; nekretnine (agencije za nekretnine) ; nekretnine (davanje u zakup nekretnina) [lizing] ; nekretnine (procjena nekretnina) ; nekretnine (upravljanje nekretninama) ; nezgode (osiguranje od nezgoda) ; novčana sredstva (elektronski prijenos novčanih sredstava) ; numizmatička procjena ; osiguranja ; osiguranje (informacije o osiguranju) ; osiguranje (savjetovanje o osiguranju) ; osiguranje (usluge matematičkih stručnjaka [aktuara] za životno osiguranje) ; osnivanje kapitala ; otplata na rate ; ovjeravanje čekova ; penzije (usluge blagajni za plaćanje penzija) ; pokroviteljstvo (finansijsko pokroviteljstvo) ; poljoprivredna imanja (iznajmljivanje poljoprivrednih imanja) ; pomorsko osiguranje ; posredovanje [mešetarenje] ; posredovanje [mešetarenje] u trgovini nekretninama ; posredovanje na berzi ; posredovanje na berzi [mešetarenje] ; posredovanje u nekretninama ; posredovanje u osiguranju ; potraživanja (utjerivanje potraživanja jednog preduzeća posredstvom spoljnog nagodbenog tijela) [faktoring] ; povjereničke službe ; pozajmljivanje na temelju zaloga ; požar (osiguranje od požara) ; prijenos elektronskim putem novčanih sredstava ; procjena maraka ; procjena nakita ; procjena nekretnina ; procjena stabala u šumi ; procjena starina [antikviteta] ; procjena umjetnina ; procjena vune [finansijska procjena vune] ; procjene (fiskalne procjene) ; procjene (numizmatičke procjene) ; procjene finansijske procjene [osiguranje, bankarski promet, imovina] ; putni čekovi (izdavanje putnih čekova) ; savjetovanje o finansijskim pitanjima ; savjetovanje o osiguranju ; sigurnosne blagajne [sefovi] (odlaganje u sigurnosne blagajne) ; skupljanje priloga ; skupljanje za dobrotvorne svrhe ; sredstva (stvaranje zajedničkih sredstava) ; stabla u šumi (procjena stabala u šumi) ; stanarine (naplata stanarina) ; stanovi (iznajmljivanje stanova) ; starine (procjena starina) ; štedionice [usluge štedionica] ; transakcije (financijske transakcije) ; ulaganje sredstava ; umjetnička djela (procjena umjetničkih djela) ; upravljanje građevinskim objektima ; upravljanje imovinom ; upravljanje nekretninama ; usluge depozita u sefovima ; usluge fondova uzajamne pomoći ; utjerivanje dugovanja (agencije za utjerivanje dugovanja) ; vrijednosni bonovi (izdavanje vrijednosnih bonova) ; vrijednosti (depoziti vrijednosti) ; zajam na temelju zaloga ; zajmovi ; zakup [vrsta iznajmljivanja dobara za profesionalne potrebe, koja temeljem ugovora mogu postati vlasništvo iznajmitelja] [lizing] ; zakup nekretnina (davanje u zakup nekretnina) [lizing] ; zalog (davanje zajma uz zalog) ; životno osiguranje (potpisivanje polisa za osiguranje života).

Klasa 37: Asfaltiranje ; automobili (održavanje i popravak automobila) ;U automobili (pranje automobila) ;

avioni (održavanje i popravak aviona) ; bageri (iznajmljivanje bagera) ; bazeni (održavanje bazena) ; bijeljenje rublja ; blagajne (održavanje i popravak blagajni) ; bojleri (čišćenje i popravak bojlera) ; brave (popravak brava) ; brodogradnja ; buldožeri (iznajmljivanje buldožera) ; bunari (kopanje bunara) ; bušenje bunara ; centralno grijanje (postavljanje i popravak instalacija centralnog grijanja) ; čišćenje dimnjaka ; čišćenje odjeće ; čišćenje posteljine ; čišćenje puteva ; čišćenje unutrašnjosti zgrada [domaćinstvo] ; čišćenje vozila ; čišćenje zgrada [spoljnih površina] ; deratizacija ; dezinfekcija ; dimnjaci (čišćenje dimnjaka) ; domaćinstvo (obnavljanje namještaja) [restauriranje] ; domaćinstvo (održavanje namještaja) ; domaćinstvo (presvlačenje namještaja [tapeciranje]) ; električni aparati (postavljanje i popravak električnih aparata) ; fabrike (gradnja fabrika) ; fotografski aparati (popravak fotografskih aparata) ; gorionici (održavanje i popravak plamenika) ; građevinski radovi (nadzor građevinskih radova) ; gume (zamjena guma) ; gume za točkove (vulkanizacija guma za točkove) [popravak] ; informacije o graditeljstvu ; informacije o popravcima ; iskorištavanje kamenoloma ; izgradnja (oglasila izgradnja) ; izgradnja ; izgradnja štandova i prodavaonica ; iznajmljivanje bagera ; iznajmljivanje buldožera ; iznajmljivanje dizalica [mašine za gradilišta] ; iznajmljivanje mašina za čišćenje ; iznajmljivanje mašina za gradilišta ; iznajmljivanje mašina za metenje ; iznajmljivanje uređaja za čišćenje ulica ; izolovanje (usluge izolovanja) [građevinski radovi] ; kalaisanje [popravke] ; kamenolomi (vađenje kamena) ; kancelarijski aparati (postavljanje, popravak i održavanje kancelarijskih aparata) ; kinoprojektori (popravak i održavanje kino-projektora) ; kišobrani (popravak kišobrana) ;U klimatizacija vazduha (postavljanje i popravak uređaja za klimatizaciju) ; kompjuteri (postavljanje održavanje i popravak kompjutera) ; kotlovi (čišćenje i popravak kotlova) ; koža (održavanje, čišćenje i popravak kože) ; krađa (postavljanje i popravak alarmnih uređaja protiv krađe) ; krovopokrivači (usluge krovopokrivača) ; krzno (održavanje, čišćenje i popravak krzna) ; kuhinje (opremanje kuhinja) ; kvar na automobilu (pomoć pri kvaru na automobilu) [popravak] ; lakiranje ; liftovi (postavljanje i popravak liftova) ; luke (izgradnja luka) ; malterisanje ; mašine (obnavljanje istrošenih ili djelimično oštećenih mašina) ; mašine (postavljanje, održavanje i popravak mašina) ; molerske usluge, unutrašnje i spoljašnje [bojanje] ; motori (obnavljanje istrošenih ili djelimično oštećenih motora) ; muzički instrumenti (restauriranje muzičkih instrumenata) ; nadzor građevinskih radova [vođenje] ; naftovodi (postavljanje i održavanje naftovoda) ; natpisi [firme] (bojanje ili opravka natpisa) ; navodnjavanje (postavljanje i popravak uređaja za navodnjavanje) ; obavljanje podvodnih popravki ; obnavljanje [prekranje] odjeće ; obnavljanje namještaja [restauriranje] ; obrada protiv rđe ; obuća (popravak obuće) ; obučarski radovi ; odijela (popravak odijela) ; odjeća (čišćenje odjeće) ; odjeća (obnavljanje odjeće) ; odjeća (peglanje odjeće) ; održavanje vozila ; oštrenje noževa ; peći (postavljanje i popravak peći) ; peglanje odjeće parom ; peglanje rublja ; pjeskarenje [brušenje pješčanom puvalicom] ; plavi kamen (glačenje plavim kamenom) ; podmazivanje vozila ; podmorska izgradnja ; podmorske popravke ; poliranje vozila ; pomoć pri kvaru vozila [popravak] ; popravak i održavanje kinoprojektora ; popravci (informacije o popravcima) ; postavljanje papirnih tapeta ; postavljanje skela ; posteljno rublje (čišćenje postelnog rublja) ; požar (postavljanje i popravak uređaja za dojavu požara) ; pranje ; pranje automobila ; pranje prozora ; pranje vozila ; presvlačenje namještaja [tapeciranje] ; pristaništa (izgradnja pristaništa) ; prozori (pranje prozora) ; prozori i vrata (postavljanje prozora i vrata) ; pumpe (popravak pumpi) ; putevi (postavljanje slojeva za pokrivanje na ceste) ; radilište (iznajmljivanje mašina za gradilište) ; rashladni uređaji (postavljanje i popravak rashladnih uređaja) ; rđa (obrada protiv rđe) ; rđa (preventivna obrada protiv rđe) za vozila ; restauracija muzičkih instrumenata ; restauracija umjetničkih djela ; riznice (održavanje i popravak riznica) ; rublje (bijeljenje rublja) ; rublje (peglanje rublja) ; rublje (pranje rublja) ; rušenje građevinskih objekata ; servisne stanice ; skele (postavljanje skela) ; skladišta (postavljanje i popravak skladišta) ; smetnje (uklanjanje smetnji električnih instalacija) ; snijeg (proizvodnja vještačkog snijega) ; stanice (servisne stanice) ; stilski namještaj (popravka stilskog namještaja) ; suncobrani (popravljanje suncobrana) ; suvo čišćenje ; šivenje ; štetočine (uništavanje štetočina osim u poljoprivredi) ; tapaciranje (popravke) ; tapete (postavljanje tapeta) ; telefoni (postavljanje i popravak telefona) ; ulošci s tonerom za štampače (usluge zamjene uložaka s tonerom za štampače) ; uništavanje štetočina [osim u poljoprivredi] ; urarstvo, časovničarstvo (održavanje i popravak svih vrsta satova) ; vađenje rude ; vodoinstalaterski radovi ; vozila (čišćenje vozila) ; vozila (održavanje vozila) ; vozila (podmazivanje vozila) ; vozila (poliranje vozila) ; vozila (pomoć pri kvaru vozila) [popravak] ; vozila (pranje vozila) ; vozila (zaštita vozila od rđe) ; vulkaniziranje gumenih točkova [popravka] ; zakivačke usluge ; zamjena guma ; zaštite građevina od vlage [izgradnja] ; zgrade (čišćenje zgrada) [spoljnih površina] ; zgrade (unutrašnje čišćenje zgrada) ; zidanje ciglom ; zidarski radovi.

Klasa 38: Agencije za novosti ; baze podataka (omogućavanje pristupa bazama podataka) ; bežična radiodifuzija ; elektronska pošta (omogućavanje elektronske pošte) ; elektronske poruke ; emitiranje televizijskih programa ; forumi za vođenje debata (omogućavanje održavanja foruma za vođenje debata) ; govorna pošta (omogućavanje govorne pošte) ; informacije o telekomunikacijama ; informativne agencije [novosti] ; iznajmljivanje aparata za prijenos poruka ; iznajmljivanje modema ;U iznajmljivanje telefaks-uređaja ; iznajmljivanje telefona ; iznajmljivanje telekomunikacijskih uređaja ; iznajmljivanje vremena pristupa

svjetskim informatičkim mrežama ; kompjuter (prijenos poruka i slika uz pomoć kompjutera) ; kompjuterski prijenos poruka i slika ; kompjuterski terminali (komunikacije putem kompjuterskih terminala) ; komuniciranje posredstvom mreža optičkih kablova ; komunikacije (radiotelefonske komunikacije) ; komunikacije (telefonske komunikacije) ; komunikacije (telegrafske komunikacije) ; komunikacije pomoću kompjuterskih terminala ; konferencije na daljinu (omogućavanje vođenja konferencija na daljinu) ; kupovina putem telefona (pribavljanje komunikacionih kanala za kupovinu putem telefona) ; otprema pošiljki ; plakatiranje (usluge elektronskog plakatiranja) [telekomunikacije] ; pokretna radiotelefoniya ; poruke (prijenos poruka) ; prijenos čestitki putem interneta ; prijenos digitalnih datoteka ; prijenos poruka ; prijenos poruka (iznajmljivanje uređaja za prijenos poruka) ; prijenos poruka i slika kompjuterom ; prijenos putem satelita ; prijenos telegrama [telegrama] ; prijenos televizijskih emisija pretplatnicima putem kablova [kablovska televizija] ; pristup svjetskim informatičkim mrežama (iznajmljivanje vremena pristupa svjetskim informatičkim mrežama) ; pristup svjetskim informatičkim mrežama (omogućavanje pristupa svjetskim informatičkim mrežama) ; radio programi (emitovanje radio programa) ; radiodifuzija ; radioelektronsko pozivanje (usluge radioelektronskog pozivanja) [radio, telefon ili ostala elektronska komunikaciona sredstva] ; radiotelefonski prijenosi ; sateliti (prijenos putem satelita) ; telefaks (prijenos poruka telefaksom) ; telefonske komunikacije ; telefonske usluge ; telegrafske komunikacije ; telegrafske usluge ; telegrami (pošiljka telegrama) ; telegrami (prijenos telegrama) ; telekomunikacije (informacije o telekomunikacijama) ; telekomunikacije (usluge telekomunikacionog rutera) ; telekomunikaciono priključenje na svjetsku informatičku mrežu ; teleks (usluge teleksa) ; televizija (emitiranje televizijskih programa) ; televizijski programi (emitiranje televizijskih programa) ; vijesti (agencije za vijesti).

Klasa 39: Agencije (usluge turističkih agencija) [osim rezervisanja hotela, pansiona] ; ambalažiranje proizvoda ; autobuski prevoz ; brane (pokretanje vrata brana) ; brod (prevoz brodom) ; brodovi (iznajmljivanje brodova) ; brodovi (odsukavanje nasukanih brodova) ; brodovi (pretovar brodova pomoću plitkih barki) ; brodovi (skladištenje brodova) ; brodovi (spašavanje brodova) ; brodovi za razonodu (usluge brodova za razonodu) ; cjevovodi (prevoz cjevovodom) ; cvijeće (isporuka cvijeća) ; distribucija [isporuka] električne energije ; distribucija [isporuka] vode ; distribucija energije ; domaćinstvo (prevoz namještaja) ; dovod vode ; električna energija (isporuka električne energije) ; frankiranje pošte ; garaže (iznajmljivanje garaža) ; hitna pomoć (prevoz kolima hitne pomoći) ; hladnjaci (iznajmljivanje hladnjaka) ; informacije u vezi saobraćaja ; informacije u vezi skladištenja ; isporuka [distribucija] proizvoda ; isporuka [distribucija] robe ; isporuka cvijeća ; isporuka novina ; isporuka paketa ; isporuka proizvoda naručenih putem pošte ; istovar (usluge istovara) ; izleti (turistički izleti) ; iznajmljivanje autobusa ; iznajmljivanje automobila ; iznajmljivanje aviona ; iznajmljivanje brodova ; iznajmljivanje frižidera ; iznajmljivanje garaža ; iznajmljivanje hladnjača ; iznajmljivanje invalidskih kolica ; iznajmljivanje konja ; iznajmljivanje nosača gepeka za automobile ; iznajmljivanje parkirališta ; iznajmljivanje putničkih vagona ; iznajmljivanje ronilačkih zvona ; iznajmljivanje skafandera [teških] ; iznajmljivanje skladišnih kontejnera ; iznajmljivanje skladišta ; iznajmljivanje teretnih vagona ; iznajmljivanje trakaćih vozila ; iznajmljivanje vozila ; kolica (prevoz kolicima) ; kontejneri za skladištenje (iznajmljivanje kontejnera za skladištenje) ; konji (iznajmljivanje konja) ; krstarenje (organizovanje krstarenja) ; kvarovi vozila (tegljenje vozila u kvaru) ; lansiranje satelita za druge ; ledolomci (usluge ledolomaca) ; lična vozila (iznajmljivanje vozila) ; lična vozila (prevoz ličnim vozilima) ; logističke usluge u vezi prevoza ; navigacijske usluge ; nošenje [prtljaga] ; novine (distribucija novina) ; odlaganje robe ; odsukavanje brodova ; organizovanje izleta ; organizovanje krstarenja ; organizovanje putovanja ; paketi (isporuka paketa) ; pakovanje proizvoda [umotavanje] ; parkirališta (iznajmljivanje parkirališta) ; parkirališta (usluge parkirališta) ; pilotiranje ; pokretna imovina (preseljenje pokretne imovine) ; pomoć (pružanje pomoći) [prevoz] ; pomoć pri kvaru na vozilima [vuča] ; pomorski prevoz ; pomorsko posredovanje [mešetarenje] ; posredovanje u prevozu ; posredovanje u zakupu broskog prostora ; pošiljka (usluge pošiljki) ; pošta (razdjela pošte) ; poštanske pošiljke [usluge prevoza poštanskih pošiljki ili robe] ; pratnja putnika ; pretovarivači (usluge pomorskih pretovarivača) ; prevoz (informacije o prevozu) ; prevoz (posredovanje u prevozu) ; prevoz (rezervacije za prevoz) ; prevoz (riječni prevoz) ; prevoz brodom ; prevoz dragocijnosti ; prevoz i istovar smeća ; prevoz kamionima ; prevoz kolicima ; prevoz robe ; prevoz skelom (usluge prevoza skelom) ; prevoz tegljačima ; prevoz, željeznicom ; prevozničke [špediterske] usluge ; prtljažni nosači za vozila (iznajmljivanje prtljažnih nosača za vozila) ; punjenje boca (usluge punjenja boca) ; putnici (pratnja putnicima) ; putnici (prevoz putnika) ; putovanja (organizovanje putovanja) ; putovanja (rezervacije za putovanja) ; razonoda na brodu (usluge brodova za razonodu) ; rezervisanje mjesta za putovanje ; riječni transport ; ronilačka zvona (iznajmljivanje ronilačkih zvona) ; sateliti (lansiranje satelita za druge) ; selidba (usluge preseljenja) ; skafandri [teški] (iznajmljivanje skafandera) ; skela (prevoz skelom) ; skladišta (iznajmljivanje skladišta) ; skladištenje ; skladištenje (fizičko) elektronski sačuvanih podataka i dokumenata ; skladištenje (informacije u vezi skladištenja) ; skladištenje brodova ; spašavanje (službe za spašavanje) ; spašavanje (usluge spašavanja brodova) ; spašavanje u podmorju ; taksi-usluge ; trajektni prevoz ;

tramvajske usluge ; turističke agencije (usluge turističkih agencija) [osim rezervisanja hotela i pansiona] ; turističke posjete ; umotavanje robe ; uputstva [informacije] o prevozu ; vagoni (iznajmljivanje teretnih vagona) ; vazdušni prevoz ; voda (dovod vode) ; voda (isporuka vode) ; vozači (usluge vozača) ; vozila (iznajmljivanje vozila) ; vozila hitne pomoći (prevoz vozilima hitne pomoći) ; vozila u kvaru (vuča vozila u kvaru) ; vrijednosti (prevoz vrijednosti) ; vuča [tegljenje] ; zakup broda za prevoz tereta i putnika ; željeznica (prevoz željeznicom).

Klasa 40: Apretura papira ; apretura tekstila (usluge apreture tekstila) ; bojanje stakla obradom površine ; bojanje tekstila ; boje (postupak odvajanja boja) ; brušenje ; čišćenje metala [dekapiranje-završna obrada ljuštenjem] ; dekontaminiranje opasnih materijala ; dezodorisanje vazduha [uklanjanje neugodnih mirisa] ; dimljenje namirnica ; drvo (radovi u drvetu) ; elektroliza (oblaganje postupkom elektrolize) ; energija (proizvodnja energije) ; fotografije (štampanje fotografija) ; fotografski filmovi (razvijanje fotografskih filmova) ; fotografske gravure (izrada fotografske gravure) ; fotokompozicija ; fotokompozicija [seriografija] (usluge fotokompozicije) ; galvanizacija ; hromiranje ; informacije o obradi materijala ; izbjeljivanje tkanina ; iznajmljivanje generatora ; iznajmljivanje pletućih mašina ; iznajmljivanje rezervnih uređaja za grijanje ; iznajmljivanje uređaja za klimatizaciju ; kadmij (oblaganje kadmijem) ; kalisanje ; kazandžijske usluge ; keramika (pečenje keramičkih proizvoda) ; kinematografski filmovi (obrada kinematografskih filmova) ; klanje životinja ; klimatizacija (iznajmljivanje uređaja za klimatizaciju) ; ključevi (usluge izrade kopija ključeva) ; knjigovezački radovi ; konzervisanje namirnica i pića ; kovački radovi ; koža (bojenje kože) ; koža (obrada kože) ; kožarstvo (obrada kože) ; krojačke usluge ; krzno (bojanje krzna) ; krzno (davanje sjaja krznu) ; krzno (izrada krznenih predmeta) ; krzno (oblikovanje krzna) ; krzno (obrada krzna protiv moljaca) ; krzno (satiniranje krzna) ; lasersko trasiranje ; lijevanje metala ; litografsko štampanje ; magnetiziranje ; metali (kaljenje metala) ; metali (oblaganje metalima) ; metali (obrada metala) ; mljevenje [frezanje] ; mljevenje brašna ; moljci (obrada krzna protiv moljaca) ; moljci (obrada tkanina protiv moljaca) ; nafta (obrada nafte) ; namirnice (zamrzavanje namirnica) ; nepromočivost tkanina (obrada tkanina za nepromočivost) ; niklovanje ; obaranje i rezanje drveta ; oblaganje kadmijumom ; obrada materijala (informacije o obradi materijala) ; obrada tkanina protiv gužvanja ; obuća (bojanje obuće) ; odjeća (prepravljanje odjeće) ; ofset-štampanje ; opšivanje tkanine ; optička stakla (brušenje optičkih stakala) ; osvježavanje vazduha ; otpaci (obrada otpadaka) ; otpaci (razvrstavanje otpadaka i sirovina za recikliranje) [trijaža] ; papir (dorada papira) ; papir (obrada papira) ; peglanje tkanina ; piljenje (usluge piljenja) ; pletenje (iznajmljivanje mašina za pletenje) ; poliranje [struganje] ; posrebrivanje ; pozlaćivanje ; prepariranje životinja [taksidermija] ; prošivanje tkanine ; rafiniranje ; razvijanje fotografskih filmova ; recikliranje smeća i otpadaka ; rezanje tkanine ; rezbarenje [graviranje] ; sastavljanje materijala po narudžbini [za treće osobe] ; satiniranje krzna ; sedlarski radovi ; smeće (spaljivanje smeća) ; smeće (uništavanje smeća) ; smeće i otpaci (recikliranje smeća i otpadaka) ; spaljivanje smeća ; staklo (duvanje stakla) ; struganje [poliranje] ; šivenje ; štampanje (ofset-štampanje) ; štampanje na svili [seriografija] ; štamparstvo ; štavljenje kože ; tekstil (obrada tekstila) ; tkačke usluge [tkanje] ; tkanina (skupljanje tkanine pranjem) ; tkanine (bojanje tkanina) ; tkanine (obrada tkanina protiv gužvanja) ; tkanine (obrada tkanina protiv moljaca) ; tkanine (valjanje tkanina) ; tkanine (vatrostalna obrada tkanina) ; uokviravanje umjetničkih djela ; uređaji za grijanje (iznajmljivanje rezervnih uređaja za grijanje) ; usluge farbanja ; usluge pilana, strugarske usluge ; uzorci (štampanje uzoraka) ; valjanje metala ; valjanje tkanina ; vazduh (osvježavanje vazduha) ; vazduh (pročišćavanje vazduha) ; vazduh (uklanjanje mirisa iz vazduha [dezodoriranje]) ; vezanje ; voće (gnječenje voća) ; voda (obrada vode) ; vulkanizacija [obrada materijala] ; vuna (obrada vune) ; zamrzavanje namirnica ; zavarivanje ; zlato (oblaganje zlatom) ; zubar-protetičar (usluge zubara protetičara).

Klasa 41: Agencije za modele za slikare i vajare ; akademije [obuka] ; cirkusi ; cirkusi [zabavni parkovi] ; dekor za priredbe (iznajmljivanje dekora za priredbe) ; digitalne slike (usluge digitalnog snimanja) ; disk džokeji (usluge disk džokeja) usluge ; diskoteke (usluge diskoteka) ; dopisivanje (obuka putem dopisivanja) ; elektronske publikacije (iskorištavanje elektronskih publikacija koje se ne mogu prenositi on-line) ; filmovi (prikazivanje igranih filmova) ; filmovi (proizvodnja filmova) ; fitnes časovi (vođenje fitnes časova) ; fizičke vježbe [fizička kultura] ; fotografisanje ; fotografske reportaže ; gimnastičarska obuka ; golf (stavljanje na raspolaganje igrališta za golf) ; govor pokreta (tumačenje govora pokreta) ; govor pokretima (tumačenje govora pokretima) ; igre (usluge hala i dvorana za igre) ; igre (usluge igara) pružene on-line [s jedne informatičke mreže] ; igre za novac ; informacije o obrazovanju ; informacije o razonodi ; informacije u vezi rekreacije ; izdavanje knjiga ; izložbe (organizovanje izložbi) u kulturne ili obrazovne svrhe ; iznajmljivanje audio uređaja ; iznajmljivanje dekora za priredbe ; iznajmljivanje igrački ; iznajmljivanje kinematografskih filmova ; iznajmljivanje kinoaparature i pribora ; iznajmljivanje magnetoskopa ; iznajmljivanje opreme za igranje ; iznajmljivanje radio i televizijskih aparata ; iznajmljivanje rasvjetnih uređaja za pozorišnu dekoraciju i za televizijske Studije ; iznajmljivanje ronilačke opreme ; iznajmljivanje sportske opreme [osim vozila] ; iznajmljivanje sportskih terena ; iznajmljivanje stadiona ; iznajmljivanje teniskih igrališta ; iznajmljivanje

videokamera ; iznajmljivanje videotraka ; iznajmljivanje zvučnih snimaka ; javni konkursi (organizovanje javnih konkursa) [obuka ili zabava] ; kaligrafija (usluge kaligrafije) ; kampovi za ljetovanje (usluge kampova za ljetovanje) [zabava] ; kampovi za sportsko usavršavanje ; karaoke (stavljanje na raspolaganje opreme za karaoke) ; kinematografski filmovi (iznajmljivanje kinematografskih filmova) ; kino sale (iskorištavanje kinodvorana) ; kino studiji ; kinoaparatura (iznajmljivanje kinoaparature i pribora) ; klubovi (usluge klubova) [zabava ili obrazovanje] ; knjige (izdavanje knjiga) ; knjige (posuđivanje knjiga) ; kockarnice [igre] (usluge kockarnica) ; komponovanje muzike ; komponovanje muzike (usluge komponovanja muzike) ; koncerti (organizovanje i vođenje koncerata) ; konferencije (organizovanje i vođenje konferencija) ; kongresi (organizovanje i vođenje kongresa) ; kroćenje životinja [dresiranje] ; lični treneri (usluge ličnih trenera) [fitness] ; lutrija (organizovanje lutrije) ; ljetovanje (usluge kampova za ljetovanje) [razonoda] ; magnetoskopi (iznajmljivanje magnetoskopa) ; mikrofilmovi (snimanje na mikrofilmove) ; mikroizdavaštvo ; mjerenje vremena na sportskim takmičenjima ; modne revije za zabavne svrhe (organizovanje) ; montaža radio i televizijskih programa ; muzejske usluge [predstavljanje, izložbe] ; muzičke sale ; noćni klubovi ; objavljivanje knjiga i časopisa, elektronski on line ; objavljivanje tekstova [osim u reklamne svrhe] ; obrazovanje (informacije o obrazovanju) ; obrazovanje [obuka] ; obrazovni zavodi [internati] ; obuka ; obuka [predavanje] ; obuka putem dopisivanja ; obuka za predškolski uzrast ; organizovanje i vođenje koncerata ; organizovanje i vođenje konferencija ; organizovanje i vođenje kongresa ; organizovanje i vođenje radionica za stručno osposobljavanje ; organizovanje i vođenje razgovora ; organizovanje i vođenje seminara ; organizovanje izložba u kulturne i obrazovne svrhe ; organizovanje javnih konkursa [obrazovanje ili razonoda] ; organizovanje konkursa ljepote ; organizovanje plesova ; organizovanje spektakla [usluge impresarija] ; organizovanje sportskih takmičenja ; orkestri (usluge orkestra) ; pedagoški eksperimenti ; pisanje tekstova [ne u reklamne svrhe] ; planiranje prijema [razonoda] ; posuđivanje knjiga ; pozorišne predstave ; pozorišni dekor (iznajmljivanje pozorišnog dekora) ; pozorišni glumci (usluge pozorišnih glumaca) ; pozorišni preduzetnici [impresariji] (usluge pozorišnih preduzetnika) ; praktična obuka [demonstriranje] ; predškolska obuka ; prekvalifikacija (usluge prekvalifikacije) ; prelamanje slogova [ne u reklamne svrhe] ; prevodilačke usluge ; prevodioci (usluge prevođenja) ; prijemi (planiranje prijema) [razonoda] ; priredbe (iznajmljivanje dekora za priredbe) ; priredbe (održavanje priredbi) ; priredbe (organizovanje priredbi) [usluge impresarija] ; priredbe (proizvodnja priredbi) ; profesionalna orijentacija [savjeti u vezi obrazovanja ili osposobljavanja] ; proizvodnja filmova ; proizvodnja filmova na video-trakama ; proizvodnja muzike ; putujuće biblioteke (usluge putujućih biblioteka) ; radio televizijski programi (montaža radio televizijskih programa) ; radioaparati i televizori (iznajmljivanje radioaparata i televizora) ; radiofonija (razonoda putem radiofonije) ; razgovori (organizovanje i vođenje razgovora) ; razonoda ; razonoda (informacije u vezi razonode) ; razonoda posredstvom radija ; razonoda posredstvom televizije ; rekreacija (obavještenja u vezi rekreacije) ; religiozno obrazovanje ; reportaže (fotografske reportaže) ; reporterske usluge ; rezervisanje mjesta za priredbe ; ronjenje (iznajmljivanje ronilačke opreme) ; scenarijumi (izrada scenarijuma) ; seminari (organizovanje i vođenje seminara) ; simpozijumi (organizacija i vođenje simpozijuma) ; simpozijumi (organizovanje i vođenje simpozijuma) ; sinhronizacija ; slobodno vrijeme (usluge za ispunjavanje slobodnog vremena) ; snimanje na videotrake ; sportska oprema (stavljanje na raspolaganje sportske opreme) ; sportska takmičenja (mjerenje vremena na sportskim takmičenjima) ; sportska takmičenja (organizovanje sportskih takmičenja) ; sportska usavršavanje (sportski kampovi za usavršavanje u sportu) ; sportske oprema (iznajmljivanje sportske opreme osim vozila) ; stadioni (iznajmljivanje stadiona) ; studio za snimanje (usluge studija za snimanje) ; tekstovi (objavljivanje tekstova) [osim u reklamne svrhe] ; tekstovi (sastavljanje tekstova) [ne u reklamne svrhe] ; televizija (razonoda na televiziji) ; televizijski programi (montaža radio i televizijskih programa) ; televizori (iznajmljivanje televizora i radioaparata) ; titlovanje filmova ; treniranje [fizička vježba] ; tumačenje govora pokreta ; ulaznice za priredbe (agencije za ulaznice za priredbe) [razonoda] ; videotrake (iznajmljivanje videotraka) ; videotrake (montaža videotraka) ; videotrake (proizvodnja filmova na videotrakama) ; videotrake (snimanje na videotrake) ; zabavni parkovi [cirkusi] ; zdravstveni klubovi (usluge zdravstvenih klubova) [održavanje zdravlja i fizičke forme] ; zoološki vrtovi [usluge zooloških vrtova] ; zvučni snimci (iznajmljivanje zvučnih snimaka) ; životinje (kroćenje životinja) [dresiranje].

Klasa 42: Ambalaža (usluge dizajniranja ambalaže) ; analiza kompjuterskih sastava ; analiza rukopisa ; analiza u svrhu iskorištavanja naftnih izvora ; analiza vode ; analize (hemijske analize) ; arhitektura ; autorska prava (regulisanje autorskih prava) ; bakteriološka istraživanja ; baze podataka (obnavljanje baza podataka) ; biološka istraživanja ; daljinski nadzor kompjuterskih sistema ; digitalizacija dokumenata [skeniranje] ; dizajneri (usluga modnih dizajnera) ; dizajniranje ambalaže (usluge dizajniranja ambalaže) ; dizajniranje grafičke umjetnosti (usluge dizajniranja grafičke umjetnosti) ; dupliciranje informatičkih programa ; emisija ugljenika (pružanje naučnih informacija i savjeta u vezi smanjenja emisije ugljenika) ; fizika (istraživanja u fizici) ; geološka istraživanja ; geološka izviđanja terena ; geološka vještačenja [ekspertize] ; gradnja (savjeti o gradnji) ; grafička umjetnost (usluge dizajniranja grafičke umjetnosti) ; hemija (istraživanja

u hemiji) ; hemijske analize ; hemijske usluge ; industrijski dizajn ; industrijsko oblikovanje ; informatičke stranice (ugoščavanje informatičkih stranica) ; informatički programi (dupliciranje informatičkih programa) ; informatički programi (iznajmljivanje informatičkih programa) ; informatički sistemi (osmišljavanje informatičkih sistema) ; informatički virusi (zaštita od informatičkih virusa) ; instaliranje kompjuterskih programa ; internet (pružanje alata za pretraživanje na internetu) ; inženjering ; ispitivanje materijala ; istraživanja (bakteriološka istraživanja) ; istraživanja morskih dubina ; istraživanja u kozmetici; istraživanja u mehanici ; istraživanja u oblasti geologije ; istraživanja u tehnici ; istraživanja u vezi zaštite okoline ; istraživanje i razvoj novih proizvoda [za treće lice] ; istraživanje u hemiji ; izgradnja (izrada građevinskih planova) ; iznajmljivanje informatičkih programa ; iznajmljivanje informatičkih programa ; iznajmljivanje kompjutera ; iznajmljivanje veb servera ; izrada [koncipiranje] kompjuterskih programa ; izviđanja (geološka izviđanja) ; izvornost vještačkih djela (utvrđivanje izvornosti vještačkih djela) ; kalibracija [mjerenje] ; kiša (stvaranje vještačke kiše) ; kompjuteri (iznajmljivanje kompjutera) ; kompjuteri (programiranje za kompjutere) ; kompjuterski hardver (savjetovanje u vezi dizajna i razvoja kompjuterskog hardvera) ; kompjuterski programi (instaliranje kompjuterskih programa) ; kompjuterski programi (održavanje kompjuterskih programa) ; kompjuterski programi [softver] (izrada kompjuterskih programa) ; kompjuterski programi [softver] (osavremenjivanje kompjuterskih programa) ; konsultacije u vezi kompjuterskih programa [softvera] ; kontrola kvaliteta ; kontrola naftnih bušotina ; kontrola vozila (tehnička kontrola vozila i automobila) ; konverzija informatičkih podataka i programa [nije fizička konverzija] ; konverzija podataka ili dokumenata s jednog fizičkog na elektronski disk ; kozmetička djelatnost (istraživanja u kozmetičkoj djelatnosti) ; laboratorijske, naučne usluge ; licence za intelektualnu svojinu (ustupanje licenci za intelektualnu svojinu) ; materijali (istraživanje materijala) ; mehanika (istraživanja u mehanici) ; meteorološki izvještaji (usluge davanja meteoroloških izvještaja) ; mjerenje zemljišta ; modni dizajneri (usluge modnih dizajnera) ; nafta (traženje nafte) ; naftne bušotine (kontrola naftnih bušotina) ; naftni izvori (analiza u svrhu iskorištavanja naftnih izvora) ; naftni izvori (vještačenja naftnih izvora) [ekspertize] ; oblaci (sijanje oblaka, vještačka kiša) ; planovi (izrada građevinskih planova) ; procjena drvne mase stabala u šumi ; procjena kvalitete vune ; programiranje za kompjuteri ; razrada tehničkih projekata ; regulisanje autorskih prava ; savjeti o gradnji ; savjeti o intelektualnoj svojini ; savjeti u vezi štednje energije ; savjetovanje o kompjuterima ; savjetovanje u vezi zaštite okoline ; štednja energije (savjeti u vezi štednje energije) ; tehnička kontrola automobila ; tehnički projekti (razrada tehničkih projekata) ; tekstil (ispitivanje tekstila) ; traženje nafte ; umjetnička djela (utvrđivanje izvornosti umjetničkih djela) ; unutrašnje uređenje [dekoracija] ; urbanističko planiranje ; vještačenja (geološka vještačenja [ekspertize]) ; vještačenja [ekspertize] naftnih izvora ; vještačenja [inženjerske usluge] ; vuna (procjena kvalitete vune) ; web serveri (iznajmljivanje web servera) ; web stranice (kreiranje i održavanje web stranica za druge) ; zaštita od informatičkih virusa ; zaštita okoline (istraživanja u vezi zaštite okoline) ; zaštita okoline (savjetovanje u vezi zaštite okoline) ; zemljište (mjerenje zemljišta).

Klasa 43: Agencije za smještaj [hotelski, pansioni] ; aparati za kuvanje (iznajmljivanje) ; barovi (usluge barova) ; hotelske rezervacije (usluge rezervisanja hotela) ; hotelske usluge ; iznajmljivanje aparata za kuvanje ; iznajmljivanje prenosivih građevinskih objekata ; iznajmljivanje prenosivih građevinskih objekata ; iznajmljivanje privremenog smještaja ; iznajmljivanje sala, dvorana za sastanke ; iznajmljivanje stolaca, stolova, stolnog rublja i staklenog posuđa ; iznajmljivanje šatora ; iznajmljivanje uređaja za pitku vodu ; jaslice [dječije ustanove] ; kafane [kafeterije] ; kafane-restorani ; kampovanje (stavljanje na raspolaganje terena za kampovanje) ; kampovi (iskorištavanje terena za kampiranje) ; kampovi za ljetovanje (usluge kampova za ljetovanje) [smještaj] ; kantine ; ljetovališta ; ljetovanje (usluge kampova za ljetovanje) ; moteli (usluge motela) ; pansion za životinje ; pansioni ; pansioni (rezervisanje pansiona) ; prenosivi građevinski objekti (iznajmljivanje prenosivih građevinskih objekata) ; privremeni smještaj (rezervisanje privremenog smještaja) ; restorani ; restorani sa samoposluživanjem ; restorani za brzo i stalno posluživanje [snek-barovi] ; rezervisanje hotela ; rezervisanje pansiona ; rezervisanje privremenog smještaja ; smještaj (agencije za izdavanje smještaja) [hoteli, pansioni] ; smještaj (iznajmljivanje privremenog smještaja) ; starije osobe (ustanove za smještaj starijih osoba) [starački domovi] ; ugostitelji (usluge keteringa) ; ustanove za smještaj starijih osoba [starački domovi] ; životinje (pansioni za životinje).

Klasa 44: Akvakultura (usluge akvakulture) ; aromoterapija (usluge aromoterapije) ; banke krvi (usluge banaka krvi) ; bašte (usluge uređivača bašta) ; bašte (uređenje bašta) ; baštovani-pejzažisti (usluge baštovana-pejzažista) ; bolničke usluge ; cvjetni aranžmani (pravljenje cvjetnih aranžmana) ; dezintoksikacija toksikomana ; drveće (obrezivanje drveća) ; drveće (sadnja drveća radi smanjenja emisije ugljenika) ; estetska hirurgija ; farmaceuti (usluge farmaceuta) [pripremanje lijekova prema receptu] ; farmacija (savjetovanje o farmaciji) ; fizioterapija ; frizerski saloni ; gnojivo i ostali hemijski proizvodi namijenjeni za poljoprivredu (vazdušno ili drugačije razbacivanje [posipanje] gnojiva i ostalih hemijskih proizvoda za poljoprivredu) ; hirurgija (estetska hirurgija) ; iznajmljivanje medicinske opreme ; iznajmljivanje opreme za poljoprivredu ; iznajmljivanje sanitarnih uređaja ; javna kupališta za higijenske potrebe ;

kiropraktika ; klinike ; korov (uništavanje korova) ; kosa (presađivanje kose) ; kupke (turske kupke) ; ljepota (usluge salona za uljepšavanje) ; manikirske usluge ; masaža ; medicinska pomoć ; medicinske klinike (usluge medicinskih klinika) ; njega životinja [timarenje] ; njegovatelji bolesnika (usluge njegovatelja bolesnika) ; obrezivanje drveća ; održavanje travnjaka ; oplodnja "in vitro" (usluge vještačke oplodnje) ; oporavak (ustanove za oporavak) ; optičarske usluge ; osjemenjivanje (usluge vještačkog osjemenjivanja) [inseminacije] ; pejzažna uređenja (konceptija uređenja pejzaža) ; poljoprivredna oprema (iznajmljivanje opreme za poljoprivredna imanja) ; pomoć pri porođaju ; porođaj (pomoć pri porođaju) ; povrtlarstvo ; psiholog (usluge psihologa) ; rasadničari (usluge rasadničara) ; razbacivanje, vazdušnog ili drugog gnojiva, i ostalih hemijskih proizvoda u poljoprivredi ; saloni (frizerski saloni) ; saloni za uljepšavanje ; sanatoriji (usluge sanatorija) ; saune (usluge sauna) ; savjetovanje o farmaciji ; solarijumi (usluge solarijuma) ; štetočine (uništavanje životinjskih štetočina u poljoprivredi) ; telemedicina (usluge telemedicine) ; terapijske usluge ; tetoviranje ; timarenje životinja [pranje i njegovanje] ; toplice (usluge toplica) ; travnjaci (održavanje travnjaka) ; turske kupke ; uništavanje korova ; ustanove za oporavak ; uzgoj životinja ; veterinarske usluge ; vijenci od cvijeća (izrada vijenaca od cvijeća) ; vizažisti (usluge vizažista) ; zbrinjavanje siromašnih [ustanove za prihvrat siromašnih] ; zdravstvene usluge ; zdravstveni centri ; zubarstvo ; životinje (pranje i njegovanje životinja) ; životinje (timarenje životinja) [pranje i njegovanje] ; životinje (uzgoj životinja).

Klasa 45: Agencije (bračne agencije) ; agencije (detektivske agencije) ; agencije za noćno čuvanje ; agencije za usvajanje ; arbitraža (usluge arbitraže) ; autorska prava (vođenje autorskih prava) ; bračne agencije ; brave (otvaranje brava) ; čuvanje djece kod kuće ; čuvanje kućnih ljubimaca kod kuće ; čuvanje stanova (usluge čuvanja stanova u odsustvu vlasnika) ; detektivske agencije ; djeca (čuvanje djece kod kuće) ; dojava požara (iznajmljivanje uređaja za dojavu požara) ; društvo (pratnja radi društva) [pratioci] ; gašenje vatre (usluge gašenja vatre) ; genealoška istraživanja ; građanska zaštita ; horoskopi (izrada horoskopa) ; imena domena (registrovanje imena domena) [pravne usluge] ; intelektualna svojina (usluge kontrole u vezi sa intelektualnom svojinom) ; intelektualna svojina (usluge, savjeti o intelektualnoj svojini) ; istraživanja (pravna istraživanja) ; iznajmljivanje odjeće ; iznajmljivanje sefova ; iznajmljivanje svečane odjeće ; iznajmljivanje uređaja za gašenje požara ; klubovi za susrete ; kontrola [nadzor] fabrika u vezi sigurnosti ; kontrola prtljaga radi sigurnosti ; kontrola u vezi intelektualnog vlasništva ; kremiranje (spaljivanje) ; kućni ljubimci (čuvanje kućnih ljubimaca kod kuće) ; licence za intelektualnu svojinu (ustupanje licenci za intelektualnu svojinu) ; licence za softvere (ustupanje licenci za softvere) [pravne usluge] ; nestale osobe (traženje nestalih osoba) ; noćno čuvanje (agencije za noćno čuvanje) ; odjeća (iznajmljivanje odjeće) ; organizovanje religioznih sastanaka ; parnice [nagodbene] kancelarije (usluge nagodbenih kancelarija) ; pogrebne usluge ; pratnja [usluge tjelohranitelja] ; pratnja za društvo (usluge pratnje u društvu) ; pravna istraživanja ; preci (istraživanje predaka) ; pronađene stvari (usluge kancelarije za pronađene stvari) ; protivprovalni uređaji (nadziranje protivprovalnih uređaja) ; prtljag (kontrola prtljaga radi sigurnosti) ; registrovanje imena domena ; religiozni sastanci (organizovanje religioznih sastanaka) ; savjeti u vezi intelektualne svojine ; savjetovanje o sigurnosti ; sefovi (iznajmljivanje sefova) ; sigurnost (savjetovanje o sigurnosti) ; sporovi (usluge alternativnog rješavanja sporova) ; stanovi (usluge čuvanja stanova u odsutnosti vlasnika) ; sudske istrage ; svečana odjeća (iznajmljivanje svečane odjeće) ; traženje nestalih osoba ; ukop mrtvacu ; ustupanje licenci za softvere [pravne usluge] ; usvajanje (agencije za usvajanje) ; vjenčanja (planiranje i organizovanje vjenčanja) ; zaštita građana; posredovanja [nisu pravna].

(111) **15573**

(151) 26.10.2021.

(210) Ž-2020-464

(220) 21.12.2020.

(732) Koncern za proizvodnju i promet konditorskih proizvoda Bambi a.d. Požarevac, Đure Đakovića bb, 12000, Požarevac, RS

(540)



(550) I

(740) dr Ivan Todorović, Zmaj Jovina 8 - 10, 11000, Beograd

(511) Klasa 30: Integralni keks.

(111) **15574**

(151) 26.10.2021.

(210) Ž-2021-2

(220) 21.12.2020.

(732) Koncern za proizvodnju i promet konditorskih proizvoda Bambi a.d. Požarevac, Đure Đakovića bb, 12000, Požarevac, RS

(540)



(550) I

(740) dr Ivan Todorović, Zmaj Jovina 8 - 10, 11000, Beograd

(511) Klasa 30: Integralni keks.

(111) **15575**

(151) 26.10.2021.

(210) Ž-2021-3

(220) 31.12.2020.

(732) Koncern za proizvodnju i promet konditorskih proizvoda Bambi a.d. Požarevac, Đure Đakovića bb, 12000, Požarevac, RS

(540)

PlazMix

(550) I

(740) dr Ivan Todorović, Zmaj Jovina 8 - 10, 11000, Beograd

(511) Klasa 30: Instant mešavina na bazi keksa i sušenog voća; instant mešavina na bazi keksa i jezgrastog voća; instant mešavina na bazi keksa i čokolade; instant mešavina na bazi keksa, sušenog voća i čokolade; instant mešavina na bazi keksa, jezgrastog voća i čokolade; instant mešavina na bazi keksa, sušenog i jezgrastog voća i čokolade.

(111) **15576**

(151) 26.10.2021.

(210) Ž-2021-8

(220) 21.01.2021.

(732) Moto klub Vitezovi Crna Gora - Dragoje Rajković, Janka Vukotića br 4, 84300, Berane, ME

(540)



(550) I

(511) Klasa 35: Distribuiranje odjeće i pokrivala za glavu, dukseva, majica, kapa i potkapa, kapuljača, pantalona, privezaka i naljepnica.

Klasa 41: Organizacija motorijada, radionica, treninga i stručnih skupova o motociklizmu, humanitarnim radom i akcija, organizovanje aktivnosti iz oblasti kulture, moto sporta, ekologije, turizma i koncerata i festivala.

(111) **15577**

(151) 26.10.2021.

(210) Ž-2021-82

(220) 26.02.2021.

(732) Apatinska Pivara Apatin d.o.o., Trg oslobođenja br.5, 25260, Apatin, RS

(540)

(550) I

(740) Ivan Raičević, City kvart - Cetinjski put 40, L5-1, stan 10, Podgorica

(511) Klasa 32: Piva, stout, lager (piva sa donjom fermentacijom ili piva donjeg vrenja), tamna piva (porter) i svetla piva, ale piva (piva sa gornjom fermentacijom ili piva gornjeg vrenja); mineralne i gazirane vode i druga bezalkoholna pića; voćni napici i voćni sokovi; sirupi i drugi preparati za pripremanje pića.

(111) **15578**

(151) 27.10.2021.

(210) Ž-2021-159

(220) 06.04.2021.

(732) "TOMONTENEGRO" d.o.o. Podgorica, Stanka Dragojevića, br. 2 , 81000, Podgorica, Crna Gora, ME

(540)

AIR MONTENGRO

(550) I

(740) Pavle Tripković, City kvart - Cetinjski put 40, L5-1, stan 10, Podgorica

(511) Klasa 39: Usluge prevoza putnika i robe u vazdušnom saobraćaju, izdavanje/prodaja avio karata, organizovanje putovanja, davanje informacija o putovanjima ili transportu robe, informacije o tarifama i letovima, špeditorske usluge.

(111) **15579**

(151) 27.10.2021.

(210) Ž-2021-241

(220) 31.05.2021.

(732) "TOMONTENEGRO" d.o.o. Podgorica, Stanka Dragojevića, br. 2 , 81000, Podgorica, Crna Gora, ME

(540)



(550) I

(740) Pavle Tripković, City kvart - Cetinjski put 40, L5-1, stan 10, Podgorica

(511) Klasa 39: Usluge prevoza putnika i robe u vazdušnom saobraćaju, izdavanje/ prodaja avio karata, organizovanje putovanja, davanje informacija o putovanjima ili transportu robe, informacije o tarifama i letovima, špeditorske usluge.

(111) **15580**

(151) 29.10.2021.

(210) Ž-2020-283

(220) 12.08.2020.

(732) Hemofarm A.D. farmaceutsko-hemijska industrija Vršac, Beogradski put bb, 26300, Vršac, RS

(540)

TRECAR

(550) I

(740) AOD MSA IP - Milojević Sekulić Advokati, Karađorđeva 65, 11000, Beograd

(511) Klasa 5: Farmaceutski proizvodi.

(111) **15581**

(151) 29.10.2021.

(210) Ž-2021-9

(220) 21.01.2021.

(732) HELLENIC PETROLEUM S.A., 8A Chimarras street, 151 25, Maroussi, Athens, GR

(540)



(550) I

(740) Jasna Jusić, Marka Radovića 37, 1. sprat, stan br. 4., 81000, Podgorica

(511) Klasa 4: Energija (električna -).

Klasa 9: Stanice za punjenje električnih vozila.

Klasa 35: Administrativno upravljanje voznim parkom električnih vozila.

Klasa 37: Punjenje akumulatora vozila; instalacijske usluge u vezi s električnom opremom za punjenje električnih vozila; usluge održavanja u vezi s infrastrukturom za punjenje električnih vozila.

Klasa 39: Iznajmljivanje električnih vozila; distribucija energije.

(111) **15582**

(151) 29.10.2021.

(210) Ž-2021-15

(220) 27.01.2021.

(732) Merck Sharp & Dohme Corp. , One Merck Drive, 08889, Whitehouse Station, New Jersey, US

(540)

VAXNEUVANCE

(550) I

(740) Jasna Jusić, Marka Radovića 37, 1. sprat, stan br. 4., 81000, Podgorica

(511) Klasa 5: Preparati za vakcine.

(111) **15583**

(151) 29.10.2021.

(210) Ž-2021-16

(220) 27.01.2021.

(732) Merck Sharp & Dohme Corp., One Merck Drive, 08889, Whitehouse Station, New Jersey, US

(540)

VAXPRUMI

(550) I

(740) Jasna Jusić, Marka Radovića 37, 1. sprat, stan br. 4., 81000, Podgorica

(511) Klasa 5: Preparati za vakcine.

(111) **15584**

(151) 29.10.2021.

(210) Ž-2021-145

(220) 30.03.2021.

(732) "MERIT MONTENEGRO" DOO PODGORICA, Cetinjska 11, The Capital Plaza, Podgorica, Crna Gora, ME

(540)



(550) I

(740) Luka Popović, Cetinjska 11, The Capital plaza, 81000, Podgorica

(511) Klasa 36: Nekretnine (davanje u zakup nekretnina); posredovanje u nekretninama; upravljanje nekretninama; poslovi vezani za nekretnine.

Klasa 41: Razonoda; sportske i kulturne djelatnosti; kockarnice [igre] (usluge kockarnica).

Klasa 43: Usluge obezbjeđivanja hrane i pića; privremeno primanje na stan; hotelske usluge; restorani.

(111) **15585**

(151) 15.11.2021.

(210) Ž-2021-182

(220) 19.04.2021.

(732) HOTELS GROUP MONTENEGRO STARS DOO BUDVA, HOTEL "SPLENDID" BEČIĆI BB, 85310, BUDVA, ME

(540)

BY SPLENDID

(550) I

(511) Klasa 41: Agencije za modele za slikare i vjare; akademije [obuka]; cirkusi; cirkusi [zabavni parkovi]; dekor za priredbe (iznajmljivanje dekora za priredbe); digitalne slike (usluge digitalnog snimanja); disk džokeji (usluge disk džokeja) usluge; diskoteke (usluge diskoteka); dopisivanje (obuka putem dopisivanja); elektronske publikacije (iskorištavanje elektronskih publikacija koje se ne mogu prenositi on-line); filmovi (prikazivanje igranih filmova); filmovi (proizvodnja filmova); fitnes časovi (vođenje fitnes časova); fizičke vježbe [fizička kultura]; fotografisanje; fotografske reportaže; gimnastičarska obuka; golf (stavljanje na raspolaganje igrališta za golf); govor pokreta (tumačenje govora pokreta); govor pokretima (tumačenje govora pokretima); igre (usluge hala i dvorana za igre); igre (usluge igara) pružene on-line [s jedne informatičke mreže]; igre za novac; informacije o obrazovanju; informacije o razonodi; informacije u vezi rekreacije; izdavanje knjiga; izložbe (organizovanje izložbi) u kulturne ili obrazovne svrhe; iznajmljivanje audio uređaja; iznajmljivanje dekora za priredbe; iznajmljivanje igrački; iznajmljivanje kinematografskih filmova; iznajmljivanje kinoaparature i pribora; iznajmljivanje magnetoskopa; iznajmljivanje opreme za igranje; iznajmljivanje radio i televizijskih aparata; iznajmljivanje rasvjetnih uređaja za pozorišnu dekoraciju i za televizijske studije; iznajmljivanje ronilačke opreme; iznajmljivanje sportske opreme [osim vozila]; iznajmljivanje sportskih terena; iznajmljivanje stadiona; iznajmljivanje teniskih igrališta; iznajmljivanje videokamera; iznajmljivanje videotraka; iznajmljivanje zvučnih snimaka; javni konkursi (organizovanje javnih konkursa) [obuka ili zabava]; kaligrafija (usluge kaligrafije); kampovi za ljetovanje (usluge kampova za ljetovanje) [zabava]; kampovi za sportsko usavršavanje; karaoke (stavljanje na raspolaganje opreme za karaoke); kinematografski filmovi (iznajmljivanje kinematografskih filmova); kino sale (iskorištavanje kinodvorana); kino studiji; kinoaparatura (iznajmljivanje kinoaparature i pribora); klubovi (usluge klubova) [zabava ili obrazovanje]; knjige (izdavanje knjiga); knjige (posuđivanje knjiga); kockarnice [igre] (usluge kockarnica); komponovanje muzike; komponovanje muzike (usluge komponovanja muzike); koncerti (organizovanje i vođenje koncerata); konferencije (organizovanje i vođenje konferencija); kongresi (organizovanje i vođenje kongresa); kroćenje životinja [dresiranje]; lični treneri (usluge ličnih trenera) [fitness]; lutrija (organizovanje lutrije); ljetovanje (usluge kampova za ljetovanje) [razonoda]; magnetoskopi (iznajmljivanje magnetoskopa); mikrofilmovi (snimanje na mikrofilmove); mikroizdavaštvo; mjerenje vremena na sportskim takmičenjima; modne revije za zabavne svrhe (organizovanje); montaža radio i televizijskih programa; muzejske usluge [predstavljanje, izložbe]; muzičke sale; noćni klubovi; objavljivanje knjiga i časopisa, elektronski online; objavljivanje tekstova [osim u reklamne svrhe]; obrazovanje (informacije o obrazovanju); obrazovanje [obuka]; obrazovni zavodi [internati]; obuka; obuka [predavanje]; obuka putem dopisivanja; obuka za predškolski uzrast; organizovanje i vođenje koncerata; organizovanje i vođenje konferencija; organizovanje i vođenje kongresa; organizovanje i vođenje radionica za stručno osposobljavanje; organizovanje i vođenje razgovora; organizovanje i vođenje seminara; organizovanje izložba u kulturne i obrazovne svrhe; organizovanje javnih konkursa [obrazovanje ili razonoda]; organizovanje konkursa ljepote; organizovanje plesova; organizovanje spektakla [usluge impresarija]; organizovanje sportskih takmičenja; orkestri (usluge orkestra); pedagoški eksperimenti; pisanje tekstova [ne u reklamne svrhe]; planiranje prijema [razonoda]; posuđivanje knjiga; pozorišne predstave; pozorišni dekor (iznajmljivanje pozorišnog dekora); pozorišni glumci (usluge pozorišnih glumaca); pozorišni preduzetnici [impresariji] (usluge pozorišnih preduzetnika); praktična obuka [demonstriranje]; predškolska obuka; prekvalifikacija (usluge prekvalifikacije); prelamanje slogova [ne u reklamne svrhe]; prevodilačke usluge; prevodioci (usluge prevođenja); prijemi (planiranje prijema) [razonoda]; priredbe (iznajmljivanje dekora za priredbe); priredbe (održavanje priredbi); priredbe (organizovanje priredbi) [usluge impresarija]; priredbe (proizvodnja priredbi); profesionalna orijentacija [savjeti u vezi obrazovanja ili osposobljavanja]; proizvodnja filmova; proizvodnja filmova na video-trakama; proizvodnja muzike; putujuće biblioteke (usluge putujućih biblioteka); radio televizijski programi (montaža radio televizijskih programa); radioaparati i televizori (iznajmljivanje radioaparata i televizora); radiofonija (razonoda putem radiofonije); razgovori (organizovanje i vođenje razgovora); razonoda; razonoda (informacije u vezi razonode); razonoda posredstvom radija; razonoda posredstvom televizije; rekreacija (obavještenja u vezi rekreacije); religiozno obrazovanje; reportaže (fotografske reportaže); reporterske usluge; rezervisanje mjesta za priredbe; ronjenje (iznajmljivanje ronilačke opreme); scenarijumi (izrada scenarijuma); seminari (organizovanje i vođenje seminara); simpozijumi (organizacija i vođenje simpozijuma); simpozijumi (organizovanje i vođenje simpozijuma); sinhronizacija; slobodno vrijeme (usluge za ispunjavanje slobodnog vremena); snimanje na videotrake; sportska oprema (stavljanje na raspolaganje sportske opreme); sportska takmičenja (mjerenje

vremena na sportskim takmičenjima); sportska takmičenja (organizovanje sportskih takmičenja); sportska usavršavanja (sportski kampovi za usavršavanje u sportu); sportske oprema (iznajmljivanje sportske opreme osim vozila); stadioni (iznajmljivanje stadiona); studio za snimanje (usluge studija za snimanje); tekstovi (objavljivanje tekstova) [osim u reklamne svrhe]; tekstovi (sastavljanje tekstova) [ne u reklamne svrhe]; televizija (razonoda na televiziji); televizijski programi (montaža radio i televizijskih programa); televizori (iznajmljivanje televizora i radioaparata); titlovanje filmova; treniranje [fizička vježba]; tumačenje govora pokreta; ulaznice za priredbe (agencije za ulaznice za priredbe) [razonoda]; videotrake (iznajmljivanje videotraka); videotrake (montaža videotraka); videotrake (proizvodnja filmova na videotrakama); videotrake (snimanje na videotrake); zabavni parkovi [cirkusi]; zdravstveni klubovi (usluge zdravstvenih klubova) [održavanje zdravlja i fizičke forme]; zoološki vrtovi [usluge zooloških vrtova]; zvučni snimci (iznajmljivanje zvučnih snimaka); životinje (kroćenje životinja) [dresiranje].

Klasa 43: Agencije za smještaj [hotelski, pansioniski]; aparati za kuvanje (iznajmljivanje); barovi (usluge barova); hotelske rezervacije (usluge rezervisanja hotela); hotelske usluge; iznajmljivanje aparata za kuvanje; iznajmljivanje prenosivih građevinskih objekata; iznajmljivanje prenosivih građevinskih objekata *; iznajmljivanje privremenog smještaja; iznajmljivanje sala, dvorana za sastanke; iznajmljivanje stolaca, stolova, stolnog rublja i staklenog posuđa; iznajmljivanje šatora; iznajmljivanje uređaja za pitku vodu; jaslice [dječije ustanove]; kafane [kafeterije]; kafane-restorani; kampovanje (stavljanje na raspolaganje terena za kampovanja); kampovi (iskorištavanje terena za kampiranje); kampovi za ljetovanje (usluge kampova za ljetovanje) [smještaj]; kantine; ljetovališta; ljetovanje (usluge kampova za ljetovanje); moteli (usluge motela); pansion za životinje; pansioni; pansioni (rezervisanje pansiona); prenosivi građevinski objekti (iznajmljivanje prenosivih građevinskih objekata) *; privremeni smještaj (rezervisanje privremenog smještaja); restorani; restorani sa samoposluživanjem; restorani za brzo i stalno posluživanje [snek-barovi]; rezervisanje hotela; rezervisanje pansiona; rezervisanje privremenog smještaja; smještaj (agencije za izdavanje smještaja) [hoteli, pansioni]; smještaj (iznajmljivanje privremenog smještaja); starije osobe (ustanove za smještaj starijih osoba) [starački domovi]; ugostitelji (usluge keteringa); ustanove za smještaj starijih osoba [starački domovi]; životinje (pansioni za životinje).

(111) **15586**

(151) 18.11.2021.

(210) Ž-2021-93

(220) 03.03.2021.

(732) WebLab d.o.o., Jovana Tomaševića 1, 85000, Bar, ME

(540)



(550) I

(511) Klasa 35: Agencije za komercijalne oglase, agencije za uvoz-izvoz, analiza proizvodne cijene, aukcionarstvo (prodaja na aukciji), automati (iznajmljivanje automata), cijene (porećenje cijena), ekonomska predviđanja [prognoze], fakturisanje, informacije (kancelarije za komercijalne informacije), informacije (poslovne informacije), informaticke kartoteke (vocenje informatickih kartoteka), informaticki podaci (pretraživanje podataka u informatickoj kartoteci za treće lice), isporuka [distribucija] uzoraka, isporuka reklamnih materijala [letaka, prospekata, uzoraka], isporuka reklamnih oglasa, isprave (umnožavanje isprava), istraživanja za poslove, istraživanje javnog mišljenja, istraživanje za poslove, izložbe (organizovanje izložbi) u komercijalne ili reklamne svrhe, iznajmljivanje automata za prodaju sitne robe, iznajmljivanje reklamnih prostora, iznajmljivanje reklamnog materijala, iznajmljivanje vremena za reklamiranje na svim komunikacionim sredstvima, izvodi iz racuna (davanje izvoda sa racuna), izvoz-uvoz

(agencije za izvoz-uvoz), javno mnijenje (istraživanje javnog mnjenja) [anketiranje], javnost (odnosi s javnošću) [propaganda], kancelarije za reklamiranje, kancelarije za zapošljavanje, kartoteka (prikupljanje podataka u središnju kartoteku), kartoteka (sistemizovanje podataka za središnju kartoteku), komercijalna administracija u vezi licenci proizvoda i usluga trećih lica, komercijalna ili industrijska preduzeća (pomoć u vođenju komercijalnih ili industrijskih preduzeća), konsultacije u vezi vođenja poslova, lociranje teretnih vagona pomoću kompjutera, marketing, modne revije za promotivne svrhe (organizovanje), nabava za treće (usluge nabave za treće) [kupovina proizvoda i usluga za druga preduzeća], nabava za treće osobe (usluge kupovine proizvoda i usluga za druga preduzeća), narudžbine (administrativna obrada narudžbina za kupovinu), novine (usluge pretplate novina) za treće osobe, objavljivanje reklamnih tekstova, odabir osoblja psihotehničkim postupkom, odnosi s javnošću [propaganda], oglašavanje [reklamiranje], oglašavanje putem pošte, organizovanje izložbi u komercijalne ili reklamne svrhe, organizovanje poslova (savjetovanje o organiziranju poslova), osoblje (biranje osoblja psihotehničkim postupkom), osoblje (savjetovanje o osoblju), osoblje (zapošljavanje osoblja), plakatiranje [oglašavanje], podsticaj prodaje za treće osobe, podugovaranje (usluge podugovaranja) [komercijalna pomoć], pomoć u upravljanju industrijskim ili trgovačkim preduzećima, pomoć u vođenju poslova, poslovi (istraživanja za poslove), poslovi (istraživanje za poslove), poslovi (konsultacije za vođenja poslova), poslovi (obavijestjenja o poslovima), poslovi (pomoć u vođenju poslova), poslovi (savjetovanje o organizaciji i vođenju poslova), poslovi (vještacenje poslova) [ekspertize], poslovne informacije, potrošači (pružanje komercijalnih savjeta i informacija potrošačima), predstavljanje proizvoda [demonstracija], preduzeća (pomoć u vođenju komercijalnih ili industrijskih preduzeća), preduzeća (usluge preseljenja za preduzeća), prelamanje stranica u reklamne svrhe [stavljanje u štampu u reklamne svrhe], prepis saopštenja, pretplata na novine (usluge pretplate na novine) [za treće osobe], prezentacija proizvoda na svim komunikacionim sredstvima u svrhu prodaje na malo, procjene komercijalnih poslova, prodaja (podsticaj prodaje) za treće osobe, prodaja na aukciji, proizvodne cijene (analiza proizvodnih cijena), proučavanje tržišta [marketing], radio (reklamiranje putem radija), reklamiranje (iznajmljivanje prostora za potrebe reklamiranja), reklamiranje dopisnim putem, reklamiranje on-line na informatičkoj mreži, reklamiranje putem radija, reklamiranje putem televizije, reklamna dokumentacija (urećenje reklamne dokumentacije), reklamna pošta, reklamni filmovi (proizvodnja reklamnih filmova), reklamni materijal (iznajmljivanje reklamnog materijala), reklamni materijal (razdioba reklamnog materijala), reklamni materijal (raznošenje reklamnog materijala), reklamni oglasi (širenje reklamnih oglasa), reklamni tekstovi (objavljivanje reklamnih tekstova), reklamni tekstovi (urećenje reklamnih tekstova), sajmovi (organizovanje sajmova u komercijalne ili reklamne svrhe), saopštenja (prepisi, saopštenja), savjeti o organizaciji i vođenju poslova, savjetovanje (stručno savjetovanje o poslovima), sistemizovanje podataka za središnju kartoteku, sponzori (traženje sponzora), statistički podaci (izrada statističkih podataka), stenografske usluge, stručne poslovne konsultacije, štampa (pracenje štampe), štampa (usluge pregleda štampe), tekst (obrada teksta), telefonski odgovori (usluge telefonskih odgovora) za odsutne pretplatnike, telemarketing (usluge telemarketinga), televizijsko reklamiranje, teretni vagoni (lociranje teretnih vagona pomoću kompjutera), trgovački poslovi (procjene trgovačkih poslova), tržište (proučavanje tržišta), tržište (traženje tržišta), umjetnički poslovi (profesionalno upravljanje umjetničkim poslovima), umnožavanje isprava, uvoz-izvoz (agencije za uvoz-izvoz), uzorci (isporuka uzoraka), vođenje informatičkih kartoteka, vođenje poslova (pomoć u vođenju poslova), vođenje poslova (savjetovanje o vođenju poslova), vođenje poslova (usluge savjetovanja u vezi vođenja poslova), vođenje poslova poslovni za sportiste [poslovni menadžment], zapošljavanje (usluge kancelarije za zapošljavanje), zapošljavanje lica

Klasa 38: Agencije za novosti, baze podataka (omogućavanje pristupa bazama podataka), bežična radiodifuzija, elektronska pošta (omogućavanje elektronske pošte), elektronske peruke, emitiranje televizijskih programa, forumi za vođenje debata (omogućavanje održavanja foruma za vođenje debata), govorna pašta (omogućavanje govorne pošte), informacije o telekomunikacijama, informativne agencije [novosti], iznajmljivanje aparata za prijenos poruka, iznajmljivanje modema, iznajmljivanje telefaks-urecaja, iznajmljivanje telefona, iznajmljivanje telekomunikacijskih urecaja, iznajmljivanje vremena pristupa svjetskim informatičkim mrežama, kompjuter (prijenos poruka i slika uz pomoć kompjutera), kompjuterski prijenos poruka i slika, kompjuterski terminali (komunikacije putem kompjuterskih terminala), komuniciranje posredstvom mreža optičkih kablova, komunikacije (radiotelefonske komunikacije), komunikacije (telefonske komunikacije), komunikacije (telegrafске komunikacije), komunikacije pomoću kompjuterskih terminala, konferencije na daljinu (omogućavanje vođenja konferencija na daljinu), kupovina putem telefona (pribavljanje komunikacionih kanala za kupovinu putem telefona), otprema pošiljki, plakatiranje (usluge elektronskog plakatiranja) [telekomunikacije], pokretna radiotelefonija, poruke (prijenos poruka), prijenos cestitki putem interneta, prijenos digitalnih

datoteka, prijenos poruka, prijenos poruka (iznajmljivanje urecaja za prijenos poruka), prijenos poruka i slika kompjuterom, prijenos putem satelita, prijenos telegrama [telegrama], prijenos televizijskih emisija pretplatnicima putem kablova [kablovska televizija], pristup svjetskim informativnim mrežama (iznajmljivanje vremena pristupa svjetskim informativnim mrežama), pristup svjetskim informativnim mrežama (omogućavanje pristupa svjetskim informativnim mrežama), radio programi (emitovanje radio programa), radiodifuzija, radioelektronsko pozivanje (usluge radioelektronskog pozivanja) [radio, telefon ili ostala elektronska komunikaciona sredstva], radiotelefonski prijenosi, sateliti (prijenos putem satelita), telefaks (prijenos poruka telefaksom), telefonske komunikacije, telefonske usluge, telegrafске komunikacije, telegrafске usluge, telegrami (pošiljka telegrama), telegrami (prijenos telegrama), telekomunikacije (informacije o telekomunikacijama), telekomunikacije (usluge telekomunikacionog rutera), telekomunikaciono priključenje na svjetsku informativnu mrežu, teleks (usluge teleksa), televizija (emitiranje televizijskih programa), televizijski programi (emitiranje televizijskih programa), vijesti (agencije za vijesti)

Klasa 42: Ambalaža (usluge dizajniranja ambalaže), analiza kompjuterskih sastava, baze podataka (obnavljanje baza podataka), daljinski nadzor kompjuterskih sistema, digitalizacija dokumenata [skeniranje], dizajneri (usluga modnih dizajnera), dizajniranje ambalaže (usluge dizajniranja ambalaže), dizajniranje graficke umjetnosti (usluge dizajniranja graficke umjetnosti), dupliranje informativnih programa, emisija ugljenika (pružanje naučnih informacija i savjeta u vezi smanjenja emisije ugljenika), graficka umjetnost (usluge dizajniranja graficke umjetnosti), informativne stranice (uglašavanje informativnih stranica), informativni programi (dupliranje informativnih programa), informativni programi (iznajmljivanje informativnih programa), informativni sistemi (osmišljavanje informativnih sistema), informativni virusi (zaštita od informativnih virusa), instaliranje kompjuterskih programa, internet (pružanje alata za pretraživanje na internetu), iznajmljivanje informativnih programa, iznajmljivanje informativnih programa, iznajmljivanje kompjutera, iznajmljivanje veb servera, izrada [koncipiranje] kompjuterskih programa, kalibracija [mjerenje], kompjuteri (iznajmljivanje kompjutera), kompjuteri (programiranje za kompjutere), kompjuterski hardver (savjetovanje u vezi dizajna i razvoja kompjuterskog hardvera), kompjuterski programi (instaliranje kompjuterskih programa), kompjuterski programi (održavanje kompjuterskih programa), kompjuterski programi [softver] (izrada kompjuterskih programa), kompjuterski programi [softver] (osavremenjivanje kompjuterskih programa), konsultacije u vezi kompjuterskih programa [softvera], kontrola kvaliteta, kontrola vozila (tehnicka kontrola vozila i automobila), konverzija informativnih podataka i programa [nije fi zicka konverzija], konverzija podataka ili dokumenata s jednog fi zickog na elektronski disk, licence za intelektualnu svojinu (ustupanje licenci za intelektualnu svojinu), meteorološki izvještaji (usluge davanja meteoroloških izvještaja), modni dizajneri (usluge modnih dizajnera), programiranje za kompjuteri, regulisanje autorskih prava, savjetovanje o kompjuterima, tehnicka kontrola automobila, web serveri (iznajmljivanje web servera), web stranice (kreiranje i održavanje web stranica za druge), zaštita od informativnih virusa.

(111) **15587**

(151) 25.11.2021.

(210) Ž-2021-81

(220) 25.02.2021.

(732) Društvo sa ograničenom odgovornošću „Be Found Group“, Budva (Be Found Group d.o.o. Budva), Žrtava fašizma br. 15, Budva, ME

(540)



(550) I

(740) Vanja Vuković, Trg Nikole Kovačevića 13, stan 15, Blok V, 81000, Podgorica

(511) Klasa 35: Informatičke kartoteke (vođenje informatičkih kartoteka); informatički podaci (pretraživanje podataka u informatičkoj kartoteci za treće lice); iznajmljivanje vremena za reklamiranje na svim komunikacionim sredstvima; marketing; reklamiranje on-line na informatičkoj mreži.

Klasa 38: Kompjuter (prijenos poruka i slika uz pomoć kompjutera); poruke (prijenos poruka); prijenos digitalnih datoteka; elektronske poruke.

Klasa 42: Informatičke stranice (ugošćavanje informatičkih stranica); informatički programi (iznajmljivanje informatičkih programa); informatički sistemi (osmišljavanje informatičkih sistema); informatički virusi (zaštita od informatičkih virusa); iznajmljivanje informatičkih programa; iznajmljivanje veb servera; posredovanja [nisu pravna]; web serveri (iznajmljivanje web servera); web stranice (kreiranje i održavanja web stranica za druge); zaštita od informatičkih virusa; analiza kompjuterskih sastava; baze podataka (obnavljanje baza podataka); daljinski nadzor kompjuterskih sistema.

(111) **15588**

(151) 25.11.2021.

(210) Ž-2019-385

(220) 09.10.2019.

(732) PopSockets LLC, 5757 Central Ave, CO 80301, Boulder, US

(540)



(550) I

(740) Miladin Popović, Đoka Miraševića 21/III, 81000, Podgorica

(511) Klasa 9: Aparati i instrumenti naučni, istraživački, pomorski, geodetski, fotografski, kinematografski, audio vizuelni, optički, za vaganje, mjerenje, signalizaciju, otkrivanje, testiranje, kontrolu (inspekciju), spasavanje i nastavu; aparati i instrumenti za provođenje, prekid, transformaciju, akumulaciju, regulisanje ili kontrolu distribucije ili upotrebe električne energije; aparati i instrumenti za snimanje, prenos, reprodukovanje ili obradu zvuka, slika ili podataka; snimljeni i mediji koji se mogu preuzimati, računarski softver, prazni digitalni ili analogni medij za snimanje i skladištenje; mehanizmi za aparate koji se pokreću novcem; registar kase, računske mašine; računari i računarski periferni uređaji; odijela za ronjenje, maske za ronjenje, čepovi za uši za ronjenje, štipaljke za nos za ronioce i plivače, rukavice za ronioce, aparati za disanje za plivanje pod vodom; aparati za gašenje požara; naime, futrole za nošenje mobilnih telefona; držači za mobilne telefone; telefonski stalci za automobile; stalci za korišćenje mobilnih telefona bez ruku (hands-free); zaštitne futrole i držači koji se sastoje od kontrola napajanja; adapteri; zvučnici i uređaji za punjenje baterija posebno oni koji su prilagođeni za upotrebu sa digitalnim ručnim elektronskim uređajima, posebno telefonima, zvučnicima i video plejerima; rukohvati, držači, i postolja prilagođena ručnim digitalnim uređajima.

(111) **15589**

(151) 25.11.2021.

(210) Ž-2020-367

(220) 13.10.2020.

(732) AKAD General Trading L.L.C, Office 1247, Owned by Abdu Salam Murad Al Ganahi, Business Bay, Dubai, United Arab Emirates, AE

(540)



(550) I

(740) Božidar S.Radulović, Baku 30/5, 81000, Podgorica

(511) Klasa 9: Mobilni telefoni; pametni telefoni; racunari; računarski hardver; laptop računari; tablet računari; pametni satovi; prenosivi izvori napajanja (punjive baterije); prenosni punjači (power bank); futrole za pametne telefone, tablete; navlake za pametne telefone, tablete; trake za mobilne telefone;baterije; žice, električne; spojnice za žice; punjači; punjači za električne baterije; baterije, električne.

(111) **15590**

(151) 25.11.2021.

(210) Ž-2020-366

(220) 13.10.2020.

(732) AKAD General Trading L.L.C, Office 1247, Owned by Abdu Salam Murad Al Ganahi, Business Bay, Dubai, United Arab Emirates, AE

(540)



(550) I

(740) Božidar S.Radulović, Baku 30/5, 81000, Podgorica

(511) Klasa 9: Mobilni telefoni; pametni telefoni; racunari; računarski hardver; laptop računari; tablet računari; pametni satovi; prenosivi izvori napajanja (punjive baterije); prenosni punjači (power bank); futrole za pametne telefone, tablete; navlake za pametne telefone, tablete; trake za mobilne telefone;baterije; žice, električne; spojnice za žice; punjači; punjači za električne baterije; baterije, električne.

(111) **15591**

(151) 25.11.2021.

(210) Ž-2021-132

(220) 24.03.2021.

(732) Bosnalijek, farmaceutska i hemijska industrija, dioničko društvo, Jukićeva 53, 71000, Sarajevo, BA

(540)

FENIX

(550) I

(740) Božidar S. Radulović, Baku 30/5, 81000, Podgorica

(511) Klasa 5: Farmaceutski proizvodi.

(111) **15592**

(151) 25.11.2021.

(210) Ž-2021-133

(220) 24.03.2021.

(732) Bosnalijek, farmaceutska i hemijska industrija, dioničko društvo, Jukićeva 53, 71000, Sarajevo, BA

(540)

FENIX NEO

(550) I

(740) Božidar S. Radulović, Baku 30/5, 81000, Podgorica

(511) Klasa 5: Farmaceutski proizvodi.

(111) **15593**

(151) 26.11.2021.

(210) Ž-2020-417

(220) 18.11.2020.

(732) Genzyme Corporation (Massachusetts corporation), 50 Binney Street , MA 02142, Cambridge, US
(540)

ABTRANZO

(550) I

(740) Božidar S. Radulović, Baku 30/5, 81000, Podgorica

(511) Klasa 5: Farmaceutski preparati za prevenciju i lečenje kardiovaskularnih bolesti i bolesti centralnog nervnog sistema; farmaceutski preparati za lečenje kancera, tromboze i respiratornih bolesti; farmaceutski preparati za lečenje retkih poremećaja krvi; farmaceutski preparati za prevenciju i tretman infektivnih bolesti, naročito virusnih i bakterijskih infekcija.

(111) **15594**

(151) 26.11.2021.

(210) Ž-2021-90

(220) 05.03.2021.

(732) SANOFI PASTEUR INC., One Discovery Drive, PA 18370, Swiftwater , US

(540)

EMRANVID

(550) I

(740) Božidar S. Radulović, Baku 30/5, 81000, Podgorica

(511) Klasa 5: Vakcine.

(111) **15595**

(151) 26.11.2021.

(210) Ž-2021-95

(220) 05.03.2021.

(732) SANOFI PASTEUR INC., One Discovery Drive, PA 18370, Swiftwater , US

(540)

VIDMAREVE

(550) I

(740) Božidar S. Radulović, Baku 30/5, 81000, Podgorica

(511) Klasa 5: Vakcine.

(111) **15596**

(151) 26.11.2021.

(210) Ž-2021-96

(220) 05.03.2021.

(732) SANOFI PASTEUR INC., One Discovery Drive, PA 18370, Swiftwater , US

(540)

PAXMYRNA

(550) I

(740) Božidar S. Radulović, Baku 30/5, 81000, Podgorica

(511) Klasa 5: Vakcine.

(111) **15597**

(151) 26.11.2021.

(210) Ž-2021-97

(220) 05.03.2021.

(732) SANOFI PASTEUR INC., One Discovery Drive, PA 18370, Swiftwater , US

(540)

VULTECVID

(550) I

(740) Božidar S. Radulović, Baku 30/5, 81000, Podgorica

(511) Klasa 5: Vakcine.

(111) **15598**

(151) 26.11.2021.

(210) Ž-2021-98

(220) 05.03.2021.

(732) SANOFI PASTEUR INC., One Discovery Drive, PA 18370, Swiftwater , US

(540)

VYDNECT

(550) I

(740) Božidar S. Radulović, Baku 30/5, 81000, Podgorica

(511) Klasa 5: Vakcine.

(111) **15599**

(151) 29.11.2021.

(210) Ž-2020-404

(220) 27.10.2020.

(732) Philip Morris Products S.A., Quai Jeanrenaud 3, 2000, Neuchâtel, CH

(540)



(550) I

(740) Milena Pejović, Cetinjski put 11, The Capital Plaza IV floor, 81000, Podgorica

(511) Klasa 34: Žičani vaporizatori za elektronske cigarete i elektronske uređaje za pušenje; duvan, sirov ili prerađen; duvanski proizvodi uključujući cigare, cigarete, cigarilose, duvan za uvijanje cigareta, duvan za lule, duvan za žvakanje, duvan za šmrkanje, kretek; snus (duvan u prahu); zamjena za duvan (za nemedicinsku upotrebu); artikli za pušače, uključujući papir za cigarete, tube za cigarete, filtere za cigarete, kutije za duvan, kutije za cigarete, tabakere i pepeljare, lule, džepne mašine za uvijanje cigareta, upaljače; šibice; duvanski štapići, duvanski proizvodi za zagrijavanje, elektronski uređaji i njihovi dijelovi koji se koriste za zagrijavanje cigareta ili duvana u cilju oslobađanja aerosola koji sadrži nikotin za inhalaciju; tečni nikotinski rastvori za upotrebu u elektronskim cigaretama; elektronski uređaji za pušenje; elektronske cigarete; elektronske cigarete kao zamjena za tradicionalne cigarete; elektronski uređaji koji sadrže aerosol za inhalaciju nikotina; oralni vaporizatori za pušače, duvanski proizvodi i zamjene za duvan; artikli za pušače elektronskih cigareta; dijelovi i oprema za navedene proizvode iz klase 34; uređaji za gašenje cigareta i cigara koji se zagrijevaju i duvanskih štapića koji se zagrijevaju; punjive elektronske kutije za cigarete.

(111) **15600**

(151) 29.11.2021.

(210) Ž-2020-460

(220) 22.12.2020.

(732) Secura GmbH, Frohnhofweg 18, 50858, Köln, DE

(540)

Temet

(550) I

(740) Milena Pejović, Cetinjski put 11, The Capital Plaza IV floor, 81000, Podgorica

(511) Klasa 32: Osvježavajuća bezalkoholna pića; bezalkoholni preparati za pravljenje napitaka; pivo proizvodi za proizvodnju piva.

Klasa 33: Jabukovača; alkoholni preparati za pravljenje napitaka; alkoholna pića izuzev piva; vino; žestoka pića; pomiješana alkoholna pića; alkoholni želei; aperitivi.

Klasa 35: Usluge maloprodaje u vezi sa bezalkoholnim napicima; usluge veleprodaje u vezi sa bezalkoholnim napicima; usluge onlajn maloprodaje u vezi sa bezalkoholnim napicima; usluge maloprodaje u vezi sa bezalkoholnim preparatima za pravljenje napitaka; usluge veleprodaje u vezi sa bezalkoholnim preparatima za pravljenje napitaka; usluge onlajn maloprodaje u vezi sa bezalkoholnim preparatima za pravljenje napitaka; usluge maloprodaje u vezi sa pivom i proizvodima za proizvodnju piva; usluge veleprodaje u vezi sa pivom i proizvodima za proizvodnju piva; usluge onlajn maloprodaje u vezi sa pivom i proizvodima za proizvodnju piva; usluge maloprodaje u vezi sa jabukovačom; usluge veleprodaje u vezi sa jabukovačom; usluge maloprodaje u vezi sa alkoholnim preparatima za pravljenje napitaka; usluge veleprodaje u vezi sa alkoholnim preparatima za pravljenje napitaka; usluge onlajn maloprodaje u vezi sa alkoholnim preparatima za pravljenje napitaka; usluge maloprodaje u vezi sa alkoholnim pićima izuzev piva; usluge veleprodaje u vezi sa alkoholnim pićima izuzev piva; usluge onlajn maloprodaje u vezi sa alkoholnim pićima izuzev piva; usluge maloprodaje u vezi sa vinom; usluge veleprodaje u vezi sa vinom, usluge onlajn maloprodaje u vezi sa vinom; usluge maloprodaje u vezi sa žestokim pićima; usluge veleprodaje u vezi sa žestokim pićima; onlajn usluge maloprodaje u vezi sa žestokim pićima; usluge maloprodaje u vezi sa pomiješanim alkoholnim pićima; usluge veleprodaje u vezi sa pomiješanim alkoholnim pićima; onlajn usluge maloprodaje u vezi sa pomiješanim alkoholnim pićima; usluge maloprodaje u vezi sa alkoholnim želeima; usluge veleprodaje u vezi sa alkoholnim želeima; onlajn usluge maloprodaje u vezi sa alkoholnim želeima; usluge maloprodaje u vezi sa aperitivima; usluge veleprodaje u vezi sa aperitivima; onlajn usluge maloprodaje u vezi sa aperitivima.

(111) **15601**

(151) 29.11.2021.

(210) Ž-2021-12

(220) 26.01.2021.

(732) OFF-WHITE LLC, 360 Hamilton Ave., #100, NY 10601, White Plains, US

(540)

OFF

(550) I

(740) Milena Pejović, Cetinjski put 11, The Capital Plaza IV floor, 81000, Podgorica

(511) Klasa 3: Kozmetika; kozmetički preparati; kozmetički losioni; kozmetička mleka; kozmetički gelovi; kozmetička ulja; kozmetičke kreme; kozmetičke maske; kozmetičke olovke; kozmetičke maramice; kozmetički jastučići; kolonjske vode; parfemi; mirisi za ličnu upotrebu; toaletna voda; sapuni, naime, sapuni za kupanje, kozmetički sapuni, sapuni za brijanje, mirisni sapuni, nemedicinski kozmetički sapuni, dezodorantni sapuni, sapun protiv znojenja; šampon za telo; pilinzi za telo; pilinzi za lice; pilinzi za ruke; nemedicinski preparati za kupanje; preparati protiv znojenja i dezodoransi za ličnu upotrebu; losioni i balzami za posle brijanja; losioni za negu kože; nemedicinski preparati za negu kože, kreme i losioni; nemedicinske hidratantne kreme za kožu, tonici, kreme i serumi; ulja za masažu; kreme za masažu; etarska ulja; osveživači prostora; tamjan; potpuri [mirisi]; preparati za parfunsanje vazduha; raspršivači od trske za osvežavanje vazduha; perle za kupanje; preparati za negu noktiju; lak za nokte i sredstvo za odstranjivanje laka za nokte; šminka; nemedicinski toaletni preparati; preparati za negu kose; preparati za oblikovanje kose; losioni za kosu; lak za kosu; šampon; balzam za kosu; gel za kosu; pena za kosu; balzam za usne; kozmetički losion za sunčanje; ulja i losioni za sunčanje; futrole za ruževe za usne; sprejevi za tijelo; lagani mirisni sprejevi za tijelo; sredstva za beljenje i druge supstance za upotrebu u perionicama; preparati za čišćenje, poliranje, ribanje i abrazivni preparati.

Klasa 8: Ručni alati i sprave kojima se ručno upravlja; pribor za jelo; hladno oružje; brijači; baštenski alat [ručni], strigači [ručni instrument], alati za graviranje i utiskivanje [ručni alat]; pribor za manikiranje; turpije za nokte; sprave za poliranje noktiju; spravice za sečenje noktiju; potiskivači zanoktica, pincete, makaze, uvijači za kosu; električni uređaji za ispravljanje kose, električni uređaji za kovrdžanje kose, stoni pribor, naime, noževi, viljuške i kašike.

Klasa 9: Aparati instrumenti naučni, istraživački, navigacioni, geodetski, fotografski, kinematografski, audiovizuelni, optički, za vaganje, merenje, signalizaciju, otkrivanje, testiranje, inspekciju, spasavanje i nastavu; aparati i instrumenti za provođenje, prekid, transformaciju, akumulaciju, regulisanje ili kontrolu distribucije ili upotrebe električne energije; aparati i instrumenti za snimanje, prenošenje, reprodukovanje ili obrađivanje zvuka, slike ili podataka; podaci koji su snimljeni i koji se mogu preuzeti, računarski softver, prazni nosači podataka za digitalno ili analogno snimanje i skladištenje; mehanizmi za aparate koji se pokreću novcem; registar kase, uređaji za računanje; računari i periferni računarski uređaji; odela za ronjenje, maske za ronjenje, čepovi za uši za ronioce, štipaljke za nos za ronioce i plivače, rukavice za ronioce, aparati za disanje za podvodno plivanje; aparati za gašenje požara; optičarski proizvodi, naime, naočare, naočare za sunce i ramovi za naočare i sočiva i dodaci za naočare, naime, futrole i držači; naočare za plivanje; signalne zviždaljke; sportske pištaljke; zviždeći alarmi; magnetni kompas; merni kompas; kompas za određivanje pravca, zaštitne kacige; zaštitne maske za nemedicinsku upotrebu; maske za zaštitu od prašine; industrijski štitnici za lice; zaštitne radne rukavice; zaštitne naočare; torbe, navlake i futrole za nošenje laptopova; futrole, zaštitne navlake, nosači postolja za upotrebu s ručnim digitalnim uređajima, naime, sa pametnim telefonima, tabletima prenosivim zvučnim i video uređajima za reprodukciju; ručke, postolja i nosači za ručne elektronske uređaje, naime, za pametne telefone, tablete i prenosive zvučne i video uređaje za reprodukciju; futrole za bubice (slušalice); futrole za slušalice, prazne USB memorije.

Klasa 10: Hirurški, medicinski, zubarski i veterinarski aparati i instrumenti; veštački udovi, oči i zubi; ortopedski artikli; hirurški materijali za zašivanje; terapijski i pomoćni uređaji za osobe sa invaliditetom; aparati za masažu; aparati, uređaji i proizvodi za odojčad; aparati, uređaji i proizvodi za seksualne aktivnosti; higijenske maske za medicinsku upotrebu; terapijske maske za lice; modne maske koje se koriste kao higijenske maske za zaštitu od virusnih infekcija; aparati za masažu lica; aparati za masažu očiju; aparati za masažu za ličnu upotrebu; ultrazvučni kozmetički aparati za izvođenje estetskih tretmana kože; štitnici za lice za medicinsku upotrebu; zaštitne rukavice za medicinsku upotrebu.

Klasa 14: Dragoceni metali i njihove legure; nakit, drago i poludrago kamenje; časovničarski i hronometrijski instrumenti; narukvice, ogrlice, privesci, igle [nakit], prstenje, minduše, dugmad za manžetne, satovi, kaiševi za satove; umetnička dela od plemenitog metala; kutije za nakit; kutije za nakit od plemenitog metala; privesci za ključeve; prstenovi za ključeve; zidni satovi.

Klasa 16: Hartija i karton; štampane stvari; knjigovezački materijal; fotografije; kancelarijski materijal i kancelarijski pribor, osim nameštaja; lepkovi za kancelarijske i kućne potrebe; materijali za crtanje i materijali za umetnike; kičice; materijali za obuku i nastavu; plastični omotači, folije i kese za umotavanje i pakovanje; štamparska slova, kliše; lični organizatori i planeri; adresari; planeri; albumi za slike; kalendari; kancelarijski pribor; beležnice; pribor za radni sto koji sadrži držače za olovke, držače za spajalice, spajalice, štipaljke, futrole za olovke, gumice, olovke i hemijske olovke; notesi; fascikle; obeleživači za knjige; papir za uvijanje

poklona; kartonske kutije za poklone; poklon kartice; razglednice; čestitke; krep papir za pakovanje; papirne torbe za kupovinu; papirne salvete; umetničke reprodukcije; štampane reprodukcije na platnu; litografska umetnička dela; umetnička dela od papira; slike i njihove reprodukcije; poster; nalepnice; lepljive trake za papir ili upotrebu u domaćinstvu; nosači lepljivih traka za papir ili upotrebu u domaćinstvu; papirne trake, lenjiri za tehničko crtanje; lenjiri za crtanje.

Klasa 18: Koža i imitacija kože; životinjske kože; prtljažne i torbe za nošenje; kišobrani i suncobrani; štapovi za hodanje; bičevi, saračka i sedlarska oprema; ogrlice, povoci i odeća za životinje, ručne torbe, cegeri, ženske tašne, klač tašne, kozmetičke torbice koje se prodaju prazne, vrećice za kupovinu za višekratnu upotrebu, novčanici, rančevi, pojasne torbice; aktovke, akten tašne, putne torbe, sanduci, prtljag, višenamenske torbe, đlačke torbe, školske torbe za knjige, ruksaci; koferčići za kozmetiku koji se prodaju prazni, prazni kovčežići za kozmetiku, futrole za ključeve, držači za kreditne kartice, kutije za vizit karte, kutije za spise u obliku torbe (aktovke), torbe za teretanu, torbe za plažu, sportske torbe.

Klasa 20: Nameštaj; ogledala; ramovi za slike; kontejneri, ne od metala, za skladištenje ili transport; neobrađena ili polu-obrađena kost, rog, kitova kost ili sedef; školjke; morska pena (sepiolit); ćilibar. jastuci; dekorativni jastuci; kreveti; dušeci; identifikacione narukvice, nemetalne; graničnici za vrata, nemetalni i ne od gume; umetnička dela na mešovitim podlogama sastavljena uglavnom od polimera; umetnička dela od plastike, voska, drveta ili od smole nastale hladnim livenjem; figurine od plastike, voska, drveta ili od smole nastale hladnim livenjem.

Klasa 21: Kućne ili kuhinjske sprave i posude; posuđe i pribor za jelo, osim viljušaka, noževa i kašika; češljevi i sunđeri; četke, izuzev kičica; materijali za pravljenje četki; pribor za čišćenje; neprerađeno ili poluprerado staklo, neobrađeno ili poluobrađeno staklo, osim građevinskog stakla; staklarija, porcelan i grnčarija; pribor za pečenje; poslužavnici s nožicama (stolići); plehovi za torte; stalci za torte; setovi posuda za čuvanje začina, šećera, brašna, kafe; cediljke za citruse; pribor za posluživanje, sekači za keks; limovi za kolače; posuđe, naime, duboki tiganji, tiganji, lonci, posude za kuvanje na paru, vok tiganji; posuđe; tanjiri; činije; držači za tečni sapun; posude za piće; šolje za piće; čaše za piće; šolje i tacne; posude za poširanje jaja; presa za beli luk; renda za upotrebu u domaćinstvu; kućni pribor, naime, hvataljke za upotrebu u kuhinji, špatule za kuhinju, cediljke, špatula za prevrtanje, viljuške za kuvanje; viljuške za posluživanje, kašike za kuvanje, kašike za serviranje, držači za noževe, žice za mučenje, rende, neelektrične mešalice, kašike, cediljke, sita, đevđiri; kutlače, kuhinjske daske za seckanje i oklagije; poslužavnici za jelo; držači za salvete za upotrebu u domaćinstvu; držači za papirne ubruse za upotrebu u domaćinstvu; bokali; mlinovi za so i biber; slanici i bibernici; tacne za serviranje; posude za serviranje; poslužavnici za serviranje; držači za sapun; posude za sapun; stalci za začine; čajnici; nemetalni poslužavnici za upotrebu u domaćinstvu; vaze; svećnjaci; rukavice za rernu; pribor za kupatilo, naime, držači za čaše; otvarači za flaše; boce za parfeme koje se prodaju prazne; kutije za pilule za ličnu upotrebu; prstenovi za salvete; boce za vodu koje se prodaju prazne; četkice za zube; četke za kosu; umetnička dela od stakla, porcelana, terakote ili keramike; plastični podmetači; podmetači od vinila; slamke za piće; kutije prilagođene za kozmetički pribor kao što su četke za šminku i aplikatori u obliku štapića za nanošenje šminke; električni pribori za skidanje šminke; neelektrični pribori za skidanje šminke; aplikatori za kozmetiku; aplikatori za šminku; opremljene kozmetičke torbice; toaletni nesereri, naime, opremljeni kovčežići za kozmetiku; pudrijere, kutije koje se prodaju prazne; sunđeri za šminkanje; kozmetički sunđeri, kozmetičke četke; četke za piling; držači za sredstva za dezinfekciju ruku; kutije za sredstva za dezinfekciju ruku; raspršivači etarskih ulja, osim trščanih raspršivača, električni i neelektrični.

Klasa 24: Prekrivači za krevet sa karnerima, zamena za jastuk, jastučnice, ukrasna ćebad, pokrivači za dušeke, peškiri, peškiri za kupatila, peškiri za plažu, krpe za sudove; peškirići za lice; krpe za pranje; prekrivači za stolove, zavese, maramice, tapiserije, pamučna tkanina, mebl štofovi za tapaciranje nameštaja i tkanina za zavese, dekorativne reljefne tkanine; stoni podmetači, ćebići za ljubimce, fular (tkanina).

Klasa 25: Odeća, obuća, pokrivala za glavu; gornji i donji delovi odeće; odevni predmeti koji se nose oko vrata; kaiševi; kupaći kostimi; donji veš; korseti; platnene maske za lice; platnena maska u vidu pokrivala za glavu; platnena maska u obliku jakne; dukserice; džemper; prsluci; kaputi; blejzeri; odela; pantalone; farmerke; shorts; bluze, košulje; haljine; suknje; marame; šalovi; kratke čarape; ženske čarape; tregeri; rukavice; bade mantili; maske za spavanje; manžetne košulja; znojnice; trake za glavu; marame za glavu; tanke svilene marame; bandana marama; kape; šeširi; viziri.

Klasa 27: Tepisi, asure, prostirke i otirači, linoleum i drugi materijali za pokrivanje podova; prekrivači za zidove, netekstilni; prostirke za kupatila; prostirke za jogu; otirači za vrata; tekstilne prostirke za podove za upotrebu u domaćinstvu; tapete; tvrdi materijali za pokrivanje podova; pokrivači za zidove od vinila ili plastike.

Klasa 34: Duvan i zamena za duvan; cigarete i cigare; elektronske cigarete i oralni vaporizatori za pušače; artikli za pušače; šibice; pepeljare, upaljači za cigarete, upaljači za cigare, vaporizatori za bezdimne cigarete, držači cigara, filteri za cigarete, lule, sekači za cigare, kutije za burmut, kese za duvan, tabakere i različiti pribor za lule, naime, čistači za duvanske lule i upijajući papir za duvanske lule.

Klasa 35: Oglašavanje; vođenje, organizovanje upravljanje poslovanjem; kancelarijski poslovi, usluge maloprodaje; usluge internet prodavnice.

(111) **15602**

(151) 29.11.2021.

(210) Ž-2021-13

(220) 26.01.2021.

(732) OFF-WHITE LLC, 360 Hamilton Ave., #100, NY 10601, White Plains, US

(540)



(550) I

(740) Milena Pejović, Cetinjski put 11, The Capital Plaza IV floor, 81000, Podgorica

(511) Klasa 3: Kozmetika; kozmetički preparati; kozmetički losioni; kozmetička mleka; kozmetički gelovi; kozmetička ulja; kozmetičke kreme; kozmetičke maske; kozmetičke olovke; kozmetičke maramice; kozmetički jastučići; kolonjske vode; parfemi; mirisi za ličnu upotrebu; toaletna voda; sapuni, naime, sapuni za kupanje, kozmetički sapuni, sapuni za brijanje, mirisni sapuni, nemedicinski kozmetički sapuni, dezodorantni sapuni, sapun protiv znojenja; šampon za telo; pilinzi za telo; pilinzi za lice; pilinzi za ruke; nemedicinski preparati za kupanje; preparati protiv znojenja i dezodoransi za ličnu upotrebu; losioni i balzami za posle brijanja; losioni za negu kože; nemedicinski preparati za negu kože, kreme i losioni; nemedicinske hidratantne kreme za kožu, tonici, kreme i serumi; ulja za masažu; kreme za masažu; etarska ulja; osveživači prostora; tamjan; potpuri [mirisi]; preparati za parfunisanje vazduha; raspršivači od trske za osvežavanje vazduha; perle za kupanje; preparati za negu noktiju; lak za nokte i sredstvo za odstranjivanje laka za nokte; šminka; nemedicinski toaletni preparati; preparati za negu kose; preparati za oblikovanje kose; losioni za kosu; lak za kosu; šampon; balzam za kosu; gel za kosu; pena za kosu; balzam za usne; kozmetički losion za sunčanje; ulja i losioni za sunčanje; futrole za ruževe za usne; sprejevi za tijelo; lagani mirisni sprejevi za tijelo; sredstva za beljenje i druge supstance za upotrebu u perionicama; preparati za čišćenje, poliranje, ribanje i abrazivni preparati.

Klasa 4: Industrijska ulja i masti, vosak; maziva; jedinjenja za skupljanje, vlaženje i vezivanje prašine; goriva i materije za osvetljavanje; sveće i fitilji za osvetljavanje.

Klasa 5: Farmaceutski, medicinski i veterinarski preparati; sanitarni preparati za upotrebu u medicini; dijetetska hrana i supstance prilagođene za upotrebu u medicini ili veterinarsku upotrebu, hrana za bebe; dijetetski dodaci (dodaci ishrani) za ljude i životinje; flasteri, materijali za zavijanje; materijali za plomiranje

zuba; medicinski preparati za negu kože; medicinski sapuni; preparati za dezinfekciju ruku; sredstvo za dezinfekciju u spreju za ličnu upotrebu; plastične rukavice i krema za ruke za zaštitu od mikroba; kompleti koji se sastoje uglavnom od gela za dezinfekciju i maramica za dezinfekciju uključujući takođe i higijenske maske, plastične rukavice i kremu za ruke koji se koriste za zaštitu od mikroba.

Klasa 8: Ručni alati i sprave kojima se ručno upravlja; pribor za jelo; hladno oružje; brijači; baštenski alat [ručni], strigači [ručni instrument], alati za graviranje i utiskivanje [ručni alat]; pribor za manikiranje; turpije za nokte; sprave za poliranje noktiju; spravice za sečenje noktiju; potiskivači zanoktica, pincete, makaze, uvijači za kosu; električni uređaji za ispravljanje kose, električni uređaji za kovrdžanje kose, stoni pribor, naime, noževi, viljuške i kašike.

Klasa 9: Aparati instrumenti naučni, istraživački, navigacioni, geodetski, fotografski, kinematografski, audiovizuelni, optički, za vaganje, merenje, signalizaciju, otkrivanje, testiranje, inspekciju, spasavanje i nastavu; aparati i instrumenti za provođenje, prekid, transformaciju, akumulaciju, regulisanje ili kontrolu distribucije ili upotrebe električne energije; aparati i instrumenti za snimanje, prenošenje, reprodukovanje ili obrađivanje zvuka, slike ili podataka; podaci koji su snimljeni i koji se mogu preuzeti, računarski softver, prazni nosači podataka za digitalno ili analogno snimanje i skladištenje; mehanizmi za aparate koji se pokreću novcem; registar kase, uređaji za računanje; računari i periferni računarski uređaji; odela za ronjenje, maske za ronjenje, čepovi za uši za ronioce, štipaljke za nos za ronioce i plivače, rukavice za ronioce, aparati za disanje za podvodno plivanje; aparati za gašenje požara; optičarski proizvodi, naime, naočare, naočare za sunce i ramovi za naočare i sočiva i dodaci za naočare, naime, futrole i držači; naočare za plivanje; signalne zviždaljke; sportske pištaljke; zviždeći alarmi; magnetni kompasi; merni kompasi; kompasi za određivanje pravca, zaštitne kacige; zaštitne maske za nemedicinsku upotrebu; maske za zaštitu od prašine; industrijski štitnici za lice; zaštitne radne rukavice; zaštitne naočare; torbe, navlake i futrole za nošenje laptopova; futrole, zaštitne navlake, nosači postolja za upotrebu s ručnim digitalnim uređajima, naime, sa pametnim telefonima, tabletima prenosivim zvučnim i video uređajima za reprodukciju; ručke, postolja i nosači za ručne elektronske uređaje, naime, za pametne telefone, tablete i prenosive zvučne i video uređaje za reprodukciju; futrole za bubice (slušalice); futrole za slušalice, prazne USB memorije.

Klasa 10: Hirurški, medicinski, zubarski i veterinarski aparati i instrumenti; veštački udovi, oči i zubi; ortopedski artikli; hirurški materijali za zašivanje; terapijski i pomoćni uređaji za osobe sa invaliditetom; aparati za masažu; aparati, uređaji i proizvodi za odojčad; aparati, uređaji i proizvodi za seksualne aktivnosti; higijenske maske za medicinsku upotrebu; terapijske maske za lice; modne maske koje se koriste kao higijenske maske za zaštitu od virusnih infekcija; aparati za masažu lica; aparati za masažu očiju; aparati za masažu za ličnu upotrebu; ultrazvučni kozmetički aparati za izvođenje estetskih tretmana kože; štitnici za lice za medicinsku upotrebu; zaštitne rukavice za medicinsku upotrebu.

Klasa 14: Dragoceni metali i njihove legure; nakit, drago i poludrago kamenje; časovničarski i hronometrijski instrumenti; narukvice, ogrlice, privesci, igle [nakit], prstenje, minđuše, dugmad za manžetne, satovi, kaiševi za satove; umetnička dela od plemenitog metala; kutije za nakit; kutije za nakit od plemenitog metala; privesci za ključeve; prstenovi za ključeve; zidni satovi.

Klasa 16: Hartija i karton; štampane stvari; knjigovezački materijal; fotografije; kancelarijski materijal i kancelarijski pribor, osim nameštaja; lepkovi za kancelarijske i kućne potrebe; materijali za crtanje i materijali za umetnike; kičice; materijali za obuku i nastavu; plastični omotači, folije i kese za umotavanje i pakovanje; štamparska slova, klišei; lični organizatori i planeri; adresari; planeri; albumi za slike; kalendari; kancelarijski pribor; beležnice; pribor za radni sto koji sadrži držače za olovke, držače za spajalice, spajalice, štipaljke, futrole za olovke, gumice, olovke i hemijske olovke; notesi; fascikle; obeleživači za knjige; papir za uvijanje poklona; kartonske kutije za poklone; poklon kartice; razglednice; čestitke; krep papir za pakovanje; papirne torbe za kupovinu; papirne salvete; umetničke reprodukcije; štampane reprodukcije na platnu; litografska umetnička dela; umetnička dela od papira; slike i njihove reprodukcije; poster; nalepnice; lepljive trake za papir ili upotrebu u domaćinstvu; nosači lepljivih traka za papir ili upotrebu u domaćinstvu; papirne trake, lenjiri za tehničko crtanje; lenjiri za crtanje.

Klasa 18: Koža i imitacija kože; životinjske kože; prtljažne i torbe za nošenje; kišobrani i suncobrani; štapovi za hodanje; bičevi, saračka i sedlarska oprema; ogrlice, povoci i odeća za životinje, ručne torbe, cegeri, ženske tašne, klač tašne, kozmetičke torbice koje se prodaju prazne, vrećice za kupovinu za višekratnu upotrebu, novčanici, rančevi, pojasne torbice; aktovke, akten tašne, putne torbe, sanduci, prtljag, višenamenske torbe, đačke torbe, školske torbe za knjige, ruksaci; koferčići za kozmetiku koji se prodaju prazni, prazni kovčežići za

kozmetiku, futrole za ključeve, držači za kreditne kartice, kutije za vizit karte, kutije za spise u obliku torbe (aktovke), torbe za teretanu, torbe za plažu, sportske torbe.

Klasa 20: Nameštaj; ogledala; ramovi za slike; kontejneri, ne od metala, za skladištenje ili transport; neobrađena ili polu-obrađena kost, rog, kitova kost ili sedef; školjke; morska pena (sepiolit); čilibar. jastuci; dekorativni jastuci; kreveti; dušeci; identifikacione narukvice, nemetalne; graničnici za vrata, nemetalni i ne od gume; umetnička dela na mešovitim podlogama sastavljena uglavnom od polimera; umetnička dela od plastike, voska, drveta ili od smole nastale hladnim livenjem; figurine od plastike, voska, drveta ili od smole nastale hladnim livenjem.

Klasa 21: Kućne ili kuhinjske sprave i posude; posuđe i pribor za jelo, osim viljušaka, noževa i kašika; češljevi i sunđeri; četke, izuzev kičica; materijali za pravljenje četki; pribor za čišćenje; neprerađeno ili poluprerađeno staklo, neobrađeno ili poluobrađeno staklo, osim građevinskog stakla; staklarija, porcelan i grnčarija; pribor za pečenje; poslužavnici s nožicama (stolići); plehovi za torte; stalci za torte; setovi posuda za čuvanje začina, šećera, brašna, kafe; cediljke za citruse; pribor za posluživanje, sekači za keks; limovi za kolače; posuđe, naime, duboki tiganji, tiganji, lonci, posude za kuvanje na paru, vok tiganji; posuđe; tanjiri; činije; držači za tečni sapun; posude za piće; šolje za piće; čaše za piće; šolje i tacne; posude za poširanje jaja; presa za beli luk; renda za upotrebu u domaćinstvu; kućni pribor, naime, hvataljke za upotrebu u kuhinji, špatule za kuhinju, cediljke, špatula za prevrtanje, viljuške za kuvanje; viljuške za posluživanje, kašike za kuvanje, kašike za serviranje, držači za noževe, žice za mućenje, rende, neelektrične mešalice, kašike, cediljke, sita, đevđiri; kutlače, kuhinjske daske za seckanje i oklagije; poslužavnici za jelo; držači za salvete za upotrebu u domaćinstvu; držači za papirne ubruse za upotrebu u domaćinstvu; bokali; mlinovi za so i biber; slanici i bibernici; tacne za serviranje; posude za serviranje; poslužavnici za serviranje; držači za sapun; posude za sapun; stalci za začine; čajnici; nemetalni poslužavnici za upotrebu u domaćinstvu; vaze; svećnjaci; rukavice za rernu; pribor za kupatilo, naime, držači za čaše; otvarači za flaše; boce za parfeme koje se prodaju prazne; kutije za pilule za ličnu upotrebu; prstenovi za salvete; boce za vodu koje se prodaju prazne; četkice za zube; četke za kosu; umetnička dela od stakla, porcelana, terakote ili keramike; plastični podmetači; podmetači od vinila; slamke za piće; kutije prilagođene za kozmetički pribor kao što su četke za šminku i aplikatori u obliku štapića za nanošenje šminke; električni pribori za skidanje šminke; neelektrični pribori za skidanje šminke; aplikatori za kozmetiku; aplikatori za šminku; opremljene kozmetičke torbice; toaletni neseseri, naime, opremljeni kovčežići za kozmetiku; pudrijere, kutije koje se prodaju prazne; sunđeri za šminkanje; kozmetički sunđeri, kozmetičke četke; četke za piling; držači za sredstva za dezinfekciju ruku; kutije za sredstva za dezinfekciju ruku; raspršivači etarskih ulja, osim trščanih raspršivača, električni i neelektrični.

Klasa 24: Prekrivači za krevet sa karnerima, zamena za jastuk, jastučnice, ukrasna ćebad, pokrivači za dušeke, peškiri, peškiri za kupatila, peškiri za plažu, krpe za sudove; peškirići za lice; krpe za pranje; prekrivači za stolove, zavese, maramice, tapiserije, pamučna tkanina, mebl štofovi za tapaciranje nameštaja i tkanina za zavese, dekorativne reljefne tkanine; stoni podmetači, ćebići za ljubimce, fular (tkanina).

Klasa 25: Odeća, obuća, pokrivala za glavu; gornji i donji delovi odeće; odevni predmeti koji se nose oko vrata; kaiševi; kupaći kostimi; donji veš; korseti; platnene maske za lice; platnena maska u vidu pokrivala za glavu; platnena maska u obliku jakne; dukserice; džemper; prsluci; kaputi; blejzeri; odela; pantalone; farmerke; šorts; bluze, košulje; haljine; suknje; marame; šalovi; kratke čarape; ženske čarape; tregeri; rukavice; bade mantili; maske za spavanje; manžetne košulja; znojnice; trake za glavu; marama za glavu; tanke svilene marama; bandana marama; kape; šeširi; viziri.

Klasa 27: Tepisi, asure, prostirke i otirači, linoleum i drugi materijali za pokrivanje podova; prekrivači za zidove, netekstilni; prostirke za kupatila; prostirke za jogu; otirači za vrata; tekstilne prostirke za podove za upotrebu u domaćinstvu; tapete; tvrdi materijali za pokrivanje podova; pokrivači za zidove od vinila ili plastike.

Klasa 34: Duvan i zamena za duvan; cigarete i cigare; elektronske cigarete i oralni vaporizatori za pušače; artikli za pušače; šibice; pepeljare, upaljači za cigarete, upaljači za cigare, vaporizatori za bezdimne cigarete, držači cigara, filteri za cigarete, lule, sekači za cigare, kutije za burmut, kese za duvan, tabakere i različiti pribor za lule, naime, čistači za duvanske lule i upijajući papir za duvanske lule.

Klasa 35: Oglašavanje; vođenje, organizovanje upravljanje poslovanjem; kancelarijski poslovi, usluge maloprodaje; usluge internet prodavnice.

(111) **15603**
(151) 29.11.2021.
(210) Ž-2020-455

(220) 17.12.2020.
(732) Fuad Lljunji, Hafiz Ali Ulqinaku br 145, 85360, Ulcinj, ME
(540)



(550) I

(511) Klasa 30: Kafa, čaj, kakao, šećer, riža, tapioka, sago, zamjene za kafu; brašno i proizvodi od žitarica, hleb, kolači, poslastice, bomboni, sladoled; med, sirup od melase; kvasac, prašak za pecivo; so, senf; sirće, preliv; začini; razni začini, led za hlađenje.

Klasa 35: Oglašavanje i reklamiranje, vođenje komercijalnih poslova; komercijalna administracija, kancelarijski poslovi.

Klasa 43: Usluge obezbjeđivanja hrane i pića.

(111) **15604**
(151) 30.11.2021.
(210) Ž-2021-14

(220) 26.01.2021.
(732) OFF-WHITE LLC, 360 Hamilton Ave., #100, NY 10601, White Plains, US
(540)

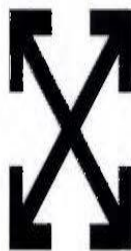

(550) I

(740) Milena Pejović, Cetinjski put 11, The Capital Plaza IV floor, 81000, Podgorica

(511) Klasa 8: Ručni alati i sprave kojima se ručno upravlja; pribor za jelo; hladno oružje; brijači; baštenski alat [ručni], strigači [ručni instrument], alati za graviranje i utiskivanje [ručni alat]; pribor za manikiranje; turpije za nokte; sprave za poliranje noktiju; spravice za sečenje noktiju; potiskivači zanoktica, pincete, makaze, uvijači za kosu; električni uređaji za ispravljanje kose, električni uređaji za kovrdžanje kose, stoni pribor, naime, noževi, viljuške i kašike.

Klasa 9: Aparati instrumenti naučni, istraživački, navigacioni, geodetski, fotografski, kinematografski, audiovizuelni, optički, za vaganje, merenje, signalizaciju, otkrivanje, testiranje, inspekciju, spasavanje i nastavu; aparati i instrumenti za provođenje, prekid, transformaciju, akumulaciju, regulisanje ili kontrolu distribucije ili upotrebe električne energije; aparati i instrumenti za snimanje, prenošenje, reprodukovanje ili obrađivanje zvuka, slike ili podataka; podaci koji su snimljeni i koji se mogu preuzeti, računarski softver, prazni nosači podataka za digitalno ili analogno snimanje i skladištenje; mehanizmi za aparate koji se pokreću novcem; registar kase, uređaji za računanje; računari i periferni računarski uređaji; odela za ronjenje, maske za ronjenje, čepovi za uši za ronioce, štipaljke za nos za ronioce i plivače, rukavice za ronioce, aparati za disanje za podvodno plivanje; aparati za gašenje požara; optičarski proizvodi, naime, naočare, naočare za sunce i ramovi za naočare i sočiva i dodaci za naočare, naime, futrole i držači; naočare za plivanje; signalne zviždaljke; sportske pištaljke; zviždeći alarmi; magnetni kompasi; merni kompasi; kompasi za određivanje pravca, zaštitne kacige; zaštitne maske za nemedicinsku upotrebu; maske za zaštitu od prašine; industrijski štitnici za lice; zaštitne radne rukavice; zaštitne naočare; torbe, navlake i futrole za nošenje laptopova; futrole, zaštitne navlake, nosači postolja za upotrebu s ručnim digitalnim uređajima, naime, sa pametnim telefonima, tabletima prenosivim zvučnim i video uređajima za reprodukciju; ručke, postolja i nosači za ručne elektronske uređaje, naime, za pametne telefone, tablete i prenosive zvučne i video uređaje za reprodukciju; futrole za bubice (slušalice); futrole za slušalice, prazne USB memorije.

Klasa 10: Hirurški, medicinski, zubarski i veterinarski aparati i instrumenti; veštački udovi, oči i zubi; ortopedski artikli; hirurški materijali za zašivanje; terapijski i pomoćni uređaji za osobe sa invaliditetom; aparati za masažu; aparati, uređaji i proizvodi za odojčad; aparati, uređaji i proizvodi za seksualne aktivnosti; higijenske maske za medicinsku upotrebu; terapijske maske za lice; modne maske koje se koriste kao higijenske maske za zaštitu od virusnih infekcija; aparati za masažu lica; aparati za masažu očiju; aparati za masažu za ličnu upotrebu; ultrazvučni kozmetički aparati za izvođenje estetskih tretmana kože; štitnici za lice za medicinsku upotrebu; zaštitne rukavice za medicinsku upotrebu.

Klasa 14: Dragoceni metali i njihove legure; nakit, drago i poludrago kamenje; časovničarski i hronometrijski instrumenti; narukvice, ogrlice, privesci, igle [nakit], prstenje, minduše, dugmad za manžetne, satovi, kaiševi za satove; umetnička dela od plemenitog metala; kutije za nakit; kutije za nakit od plemenitog metala; privesci za ključeve; prstenovi za ključeve; zidni satovi.

Klasa 16: Hartija i karton; štampane stvari; knjigovezački materijal; fotografije; kancelarijski materijal i kancelarijski pribor, osim nameštaja; lepkovi za kancelarijske i kućne potrebe; materijali za crtanje i materijali za umetnike; kičice; materijali za obuku i nastavu; plastični omotači, folije i kese za umotavanje i pakovanje; štamparska slova, klišei; lični organizatori i planeri; adresari; planeri; albumi za slike; kalendari; kancelarijski pribor; beležnice; pribor za radni sto koji sadrži držače za olovke, držače za spajalice, spajalice, štipaljke, futrole za olovke, gumice, olovke i hemijske olovke; notesi; fascikle; obeleživači za knjige; papir za uvijanje poklona; kartonske kutije za poklone; poklon kartice; razglednice; čestitke; krep papir za pakovanje; papirne torbe za kupovinu; papirne salvete; umetničke reprodukcije; štampane reprodukcije na platnu; litografska umetnička dela; umetnička dela od papira; slike i njihove reprodukcije; poster; nalepnice; lepljive trake za papir ili upotrebu u domaćinstvu; nosači lepljivih traka za papir ili upotrebu u domaćinstvu; papirne trake, lenjiri za tehničko crtanje; lenjiri za crtanje.

Klasa 18: Koža i imitacija kože; životinjske kože; prtljažne i torbe za nošenje; kišobrani i suncobrani; štapovi za hodanje; bičevi, saračka i sedlarska oprema; ogrlice, povoci i odeća za životinje, ručne torbe, cegeri, ženske tašne, klač tašne, kozmetičke torbice koje se prodaju prazne, vrećice za kupovinu za višekratnu upotrebu, novčanici, rančevi, pojasne torbice; aktovke, akten tašne, putne torbe, sanduci, prtljag, višenamenske torbe, đlačke torbe, školske torbe za knjige, ruksaci; koferčići za kozmetiku koji se prodaju prazni, prazni kovčežići za kozmetiku, futrole za ključeve, držači za kreditne kartice, kutije za vizit karte, kutije za spise u obliku torbe (aktovke), torbe za teretanu, torbe za plažu, sportske torbe.

Klasa 20: Nameštaj; ogledala; ramovi za slike; kontejneri, ne od metala, za skladištenje ili transport;

neobrađena ili polu-obrađena kost, rog, kitova kost ili sedef; školjke; morska pena (sepiolit); ćilibar. jastuci; dekorativni jastuci; kreveti; dušeci; identifikacione narukvice, nemetalne; graničnici za vrata, nemetalni i ne od gume; umetnička dela na mešovitim podlogama sastavljena uglavnom od polimera; umetnička dela od plastike, voska, drveta ili od smole nastale hladnim livenjem; figurine od plastike, voska, drveta ili od smole nastale hladnim livenjem.

Klasa 21: Kućne ili kuhinjske sprave i posude; posuđe i pribor za jelo, osim viljušaka, noževa i kašika; češljevi i sunđeri; četke, izuzev kičica; materijali za pravljenje četki; pribor za čišćenje; neprerađeno ili poluprerađeno staklo, neobrađeno ili poluobrađeno staklo, osim građevinskog stakla; staklarija, porcelan i grnčarija; pribor za pečenje; poslužavnici s nožicama (stolici); plehovi za torte; stalci za torte; setovi posuda za čuvanje začina, šećera, brašna, kafe; cediljke za citruse; pribor za posluživanje, sekači za keks; limovi za kolače; posuđe, naime, duboki tiganji, tiganji, lonci, posude za kuvanje na paru, vok tiganji; posuđe; tanjiri; činije; držači za tečni sapun; posude za piće; šolje za piće; čaše za piće; šolje i tacne; posude za poširanje jaja; presa za beli luk; renda za upotrebu u domaćinstvu; kućni pribor, naime, hvataljke za upotrebu u kuhinji, špatule za kuhinju, cediljke, špatula za prevrtanje, viljuške za kuvanje; viljuške za posluživanje, kašike za kuvanje, kašike za serviranje, držači za noževe, žice za mućenje, rende, neelektrične mešalice, kašike, cediljke, sita, đevđiri; kutlače, kuhinjske daske za seckanje i oklagije; poslužavnici za jelo; držači za salvete za upotrebu u domaćinstvu; držači za papirne ubruse za upotrebu u domaćinstvu; bokali; mlinovi za so i biber; slanici i bibernici; tacne za serviranje; posude za serviranje; poslužavnici za serviranje; držači za sapun; posude za sapun; stalci za začine; čajnici; nemetalni poslužavnici za upotrebu u domaćinstvu; vaze; svećnjaci; rukavice za rernu; pribor za kupatilo, naime, držači za čaše; otvarači za flaše; boce za parfeme koje se prodaju prazne; kutije za pilule za ličnu upotrebu; prstenovi za salvete; boce za vodu koje se prodaju prazne; četkice za zube; četke za kosu; umetnička dela od stakla, porcelana, terakote ili keramike; plastični podmetači; podmetači od vinila; slamke za piće; kutije prilagođene za kozmetički pribor kao što su četke za šminku i aplikatori u obliku štapića za nanošenje šminke; električni pribori za skidanje šminke; neelektrični pribori za skidanje šminke; aplikatori za kozmetiku; aplikatori za šminku; opremljene kozmetičke torbice; toaletni neseseri, naime, opremljeni kovčežići za kozmetiku; pudrijere, kutije koje se prodaju prazne; sunđeri za šminkanje; kozmetički sunđeri, kozmetičke četke; četke za piling; držači za sredstva za dezinfekciju ruku; kutije za sredstva za dezinfekciju ruku; raspršivači etarskih ulja, osim trščanih raspršivača, električni i neelektrični.

Klasa 24: Prekrivači za krevet sa karnerima, zamena za jastuk, jastučnice, ukrasna čebad, pokrivači za dušeke, peškiri, peškiri za kupatila, peškiri za plažu, krpe za sudove; peškirići za lice; krpe za pranje; prekrivači za stolove, zavese, maramice, tapiserije, pamučna tkanina, mebl štofovi za tapaciranje nameštaja i tkanina za zavese, dekorativne reljefne tkanine; stoni podmetači, ćebići za ljubimce, fular (tkanina).

Klasa 25: Odeća, obuća, pokrivala za glavu; gornji i donji delovi odeće; odevni predmeti koji se nose oko vrata; kaiševi; kupaći kostimi; donji veš; korseti; platnene maske za lice; platnena maska u vidu pokrivala za glavu; platnena maska u obliku jakne; dukserice; džemper; prsluci; kaputi; blejzeri; odela; pantalone; farmerke; šorts; bluze, košulje; haljine; suknje; marame; šalovi; kratke čarape; ženske čarape; tregeri; rukavice; bade mantili; maske za spavanje; manžetne košulja; znojnice; trake za glavu; marame za glavu; tanke svilene marame; bandana marama; kape; šeširi; viziri.

Klasa 27: Tepisi, asure, prostirke i otirači, linoleum i drugi materijali za pokrivanje podova; prekrivači za zidove, netekstilni; prostirke za kupatila; prostirke za jogu; otirači za vrata; tekstilne prostirke za podove za upotrebu u domaćinstvu; tapete; tvrdi materijali za pokrivanje podova; pokrivači za zidove od vinila ili plastike.

Klasa 34: Duvan i zamena za duvan; cigarete i cigare; elektronske cigarete i oralni vaporizatori za pušače; artikli za pušače; šibice; pepeljare, upaljači za cigarete, upaljači za cigare, vaporizatori za bezdimne cigarete, držači cigara, filteri za cigarete, lule, sekači za cigare, kutije za burmut, kese za duvan, tabakere i različiti pribor za lule, naime, čistači za duvanske lule i upijajući papir za duvanske lule.

(111) 15605

(151) 30.11.2021.

(210) Ž-2021-75

(220) 22.02.2021.

(732) Philip Morris Products S.A., Quai Jeanrenaud 3, 2000, Neuchâtel, CH

(540)

APRICITY

(550) I

(740) Milena Pejović, Cetinjski put 11, The Capital Plaza IV floor, 81000, Podgorica

(511) Klasa 34: Žičani vaporizatori za elektronske cigarete i elektronske uređaje za pušenje; duvan, sirov ili prerađen; duvanski proizvodi uključujući cigare, cigarete, cigarilose, duvan za uvijanje cigareta, duvan za lule, duvan za žvakanje, duvan za šmrkanje, kretek; snus (duvan u prahu); zamjena za duvan (za nemedicinsku upotrebu); artikli za pušače, uključujući papir za cigarete, tube za cigarete, filtere za cigarete, kutije za duvan, kutije za cigarete, tabakere i pepeljare, lule, džepne mašine za uvijanje cigareta, upaljače; šibice; duvanski štapići, duvanski proizvodi za zagrijavanje, elektronski uređaji i njihovi djelovi koji se koriste za zagrijavanje cigareta ili duvana u cilju oslobađanja aerosola koji sadrži nikotin za inhalaciju; tečni nikotinski rastvori za upotrebu u elektronskim cigaretama; elektronski uređaji za pušenje; elektronske cigarete; elektronske cigarete kao zamjena za tradicionalne cigarete; elektronski uređaji koji sadrže aerosol za inhalaciju nikotina; oralni vaporizatori za pušače, duvanski proizvodi i zamjene za duvan; artikli za pušače elektronskih cigareta; djelovi i oprema za navedene proizvode iz klase 34; uređaji za gašenje cigareta i cigara koje se zagrijevaju i duvanskih štipica koji se zagrijevaju; punjive elektronske kutije za cigarete.

(111) **15606**

(151) 30.11.2021.

(210) Ž-2021-76

(220) 22.02.2021.

(732) Philip Morris Products S.A., Quai Jeanrenaud 3, 2000, Neuchâtel, CH

(540)

YUGEN

(550) I

(740) Milena Pejović, Cetinjski put 11, The Capital Plaza IV floor, 81000, Podgorica

(511) Klasa 34: Žičani vaporizatori za elektronske cigarete i elektronske uređaje za pušenje; duvan, sirov ili prerađen; duvanski proizvodi uključujući cigare, cigarete, cigarilose, duvan za uvijanje cigareta, duvan za lule, duvan za žvakanje, duvan za šmrkanje, kretek; snus (duvan u prahu); zamjena za duvan (za nemedicinsku upotrebu); artikli za pušače, uključujući papir za cigarete, tube za cigarete, filtere za cigarete, kutije za duvan, kutije za cigarete, tabakere i pepeljare, lule, džepne mašine za uvijanje cigareta, upaljače; šibice; duvanski štapići, duvanski proizvodi za zagrijavanje, elektronski uređaji i njihovi djelovi koji se koriste za zagrijavanje cigareta ili duvana u cilju oslobađanja aerosola koji sadrži nikotin za inhalaciju; tečni nikotinski rastvori za upotrebu u elektronskim cigaretama; elektronski uređaji za pušenje; elektronske cigarete; elektronske cigarete kao zamjena za tradicionalne cigarete; elektronski uređaji koji sadrže aerosol za inhalaciju nikotina; oralni

vaporizatori za pušače, duvanski proizvodi i zamjene za duvan; artikli za pušače elektronskih cigareta; djelovi i oprema za navedene proizvode iz klase 34; uređaji za gašenje cigareta i cigara koje se zagrijevaju i duvanskih štapica koji se zagrijevaju; punjive elektronske kutije za cigarete.

(111) **15607**

(151) 30.11.2021.

(210) Ž-2021-83

(220) 26.02.2021.

(732) Philip Morris Products S.A., Quai Jeanrenaud 3, 2000, Neuchâtel, CH

(540)

TEREA YELLOW

(550) I

(740) Milena Pejović, Cetinjski put 11/4, The Capital Plaza IV floor, 81000, Podgorica

(511) Klasa 34: Žičani vaporizatori za elektronske cigarete i elektronske uređaje za pušenje; duvan, sirov ili prerađen; duvanski proizvodi uključujući cigare, cigarete, cigarilose, duvan za uvijanje cigareta, duvan za lule, duvan za žvakanje, duvan za šmrkanje, kretek; snus (duvan u prahu); zamjena za duvan (za nemedicinsku upotrebu); artikli za pušače, uključujući papir za cigarete, tube za cigarete, filtere za cigarete, kutije za duvan, kutije za cigarete, tabakere i pepeljare, lule, džepne mašine za uvijanje cigareta, upaljače; šibice; duvanski štapići, duvanski proizvodi za zagrijavanje, elektronski uređaji i njihovi djelovi koji se koriste za zagrijavanje cigareta ili duvana u cilju oslobađanja aerosola koji sadrži nikotin za inhalaciju; tečni nikotinski rastvori za upotrebu u elektronskim cigaretama; elektronski uređaji za pušenje; elektronske cigarete; elektronske cigarete kao zamjena za tradicionalne cigarete; elektronski uređaji koji sadrže aerosol za inhalaciju nikotina; oralni vaporizatori za pušače, duvanski proizvodi i zamjene za duvan; artikli za pušače elektronskih cigareta; djelovi i oprema za navedene proizvode iz klase 34; uređaji za gašenje cigareta i cigara koje se zagrijevaju i duvanskih štapića koji se zagrijevaju; punjive elektronske kutije za cigarete.

(111) **15608**

(151) 30.11.2021.

(210) Ž-2021-84

(220) 26.02.2021.

(732) Philip Morris Products S.A., Quai Jeanrenaud 3, 2000, Neuchâtel, CH

(540)

TEREA SILVER

(550) I

(740) Milena Pejović, Cetinjski put 11/4, The Capital Plaza, 81000, Podgorica

(511) Klasa 34: Žičani vaporizatori za elektronske cigarete i elektronske uređaje za pušenje; duvan, sirov ili prerađen; duvanski proizvodi uključujući cigare, cigarete, cigarilose, duvan za uvijanje cigareta, duvan za lule, duvan za žvakanje, duvan za šmrkanje, kretek; snus (duvan u prahu); zamjena za duvan (za nemedicinsku upotrebu); artikli za pušače, uključujući papir za cigarete, tube za cigarete, filtere za cigarete, kutije za duvan, kutije za cigarete, tabakere i pepeljare, lule, džepne mašine za uvijanje cigareta, upaljače; šibice; duvanski štapići, duvanski proizvodi za zagrijavanje, elektronski uređaji i njihovi djelovi koji se koriste za zagrijavanje cigareta ili duvana u cilju oslobađanja aerosola koji sadrži nikotin za inhalaciju; tečni nikotinski rastvori za upotrebu u elektronskim cigaretama; elektronski uređaji za pušenje; elektronske cigarete; elektronske cigarete kao zamjena za tradicionalne cigarete; elektronski uređaji koji sadrže aerosol za inhalaciju nikotina; oralni vaporizatori za pušače, duvanski proizvodi i zamjene za duvan; artikli za pušače elektronskih cigareta; djelovi i oprema za navedene proizvode iz klase 34; uređaji za gašenje cigareta i cigara koje se zagrijevaju i duvanskih štapića koji se zagrijevaju; punjive elektronske kutije za cigarete.

(111) **15609**

(151) 30.11.2021.

(210) Ž-2021-85

(220) 26.02.2021.

(732) Philip Morris Products S.A., Quai Jeanrenaud 3, 2000, Neuchâtel, CH

(540)

TEREA TURQUOISE

(550) I

(740) Milena Pejović, Cetinjski put 11/4, The Capital Plaza, 81000, Podgorica

(511) Klasa 34: Žičani vaporizatori za elektronske cigarete i elektronske uređaje za pušenje; duvan, sirov ili prerađen; duvanski proizvodi uključujući cigare, cigarete, cigarilose, duvan za uvijanje cigareta, duvan za lule, duvan za žvakanje, duvan za šmrkanje, kretek; snus (duvan u prahu); zamjena za duvan (za nemedicinsku upotrebu); artikli za pušače, uključujući papir za cigarete, tube za cigarete, filtere za cigarete, kutije za duvan, kutije za cigarete, tabakere i pepeljare, lule, džepne mašine za uvijanje cigareta, upaljače; šibice; duvanski štapići, duvanski proizvodi za zagrijavanje, elektronski uređaji i njihovi djelovi koji se koriste za zagrijavanje cigareta ili duvana u cilju oslobađanja aerosola koji sadrži nikotin za inhalaciju; tečni nikotinski rastvori za upotrebu u elektronskim cigaretama; elektronski uređaji za pušenje; elektronske cigarete; elektronske cigarete kao zamjena za tradicionalne cigarete; elektronski uređaji koji sadrže aerosol za inhalaciju nikotina; oralni vaporizatori za pušače, duvanski proizvodi i zamjene za duvan; artikli za pušače elektronskih cigareta; djelovi i oprema za navedene proizvode iz klase 34; uređaji za gašenje cigareta i cigara koje se zagrijevaju i duvanskih štapića koji se zagrijevaju; punjive elektronske kutije za cigarete.

(111) **15610**

(151) 30.11.2021.

(210) Ž-2021-86

(220) 26.02.2021.

(732) Philip Morris Products S.A., Quai Jeanrenaud 3, 2000, Neuchâtel, CH

(540)

TEREA AMBER

(550) I

(740) Milena Pejović, Cetinjski put 11/4, The Capital Plaza, 81000, Podgorica

(511) Klasa 34: Žičani vaporizatori za elektronske cigarete i elektronske uređaje za pušenje; duvan, sirov ili prerađen; duvanski proizvodi uključujući cigare, cigarete, cigarilose, duvan za uvijanje cigareta, duvan za lule, duvan za žvakanje, duvan za šmrkanje, kretek; snus (duvan u prahu); zamjena za duvan (za nemedicinsku upotrebu); artikli za pušače, uključujući papir za cigarete, tube za cigarete, filtere za cigarete, kutije za duvan, kutije za cigarete, tabakere i pepeljare, lule, džepne mašine za uvijanje cigareta, upaljače; šibice; duvanski štapići, duvanski proizvodi za zagrijavanje, elektronski uređaji i njihovi djelovi koji se koriste za zagrijavanje cigareta ili duvana u cilju oslobađanja aerosola koji sadrži nikotin za inhalaciju; tečni nikotinski rastvori za upotrebu u elektronskim cigaretama; elektronski uređaji za pušenje; elektronske cigarete; elektronske cigarete kao zamjena za tradicionalne cigarete; elektronski uređaji koji sadrže aerosol za inhalaciju nikotina; oralni vaporizatori za pušače, duvanski proizvodi i zamjene za duvan; artikli za pušače elektronskih cigareta; djelovi i oprema za navedene proizvode iz klase 34; uređaji za gašenje cigareta i cigara koje se zagrijevaju i duvanskih štapića koji se zagrijevaju; punjive elektronske kutije za cigarete.

(111) **15611**

(151) 30.11.2021.

(210) Ž-2021-87

(220) 26.02.2021.

(732) Philip Morris Products S.A., Quai Jeanrenaud 3, 2000, Neuchâtel, CH

(540)

TEREA BRONZE

(550) I

(740) Milena Pejović, Cetinjski put 11/4, The Capital Plaza, 81000, Podgorica

(511) Klasa 34: Žičani vaporizatori za elektronske cigarete i elektronske uređaje za pušenje; duvan, sirov ili prerađen; duvanski proizvodi uključujući cigare, cigarete, cigarilose, duvan za uvijanje cigareta, duvan za lule, duvan za žvakanje, duvan za šmrkanje, kretek; snus (duvan u prahu); zamjena za duvan (za nemedicinsku upotrebu); artikli za pušače, uključujući papir za cigarete, tube za cigarete, filtere za cigarete, kutije za duvan, kutije za cigarete, tabakere i pepeljare, lule, džepne mašine za uvijanje cigareta, upaljače; šibice; duvanski štapići, duvanski proizvodi za zagrijavanje, elektronski uređaji i njihovi djelovi koji se koriste za zagrijavanje cigareta ili duvana u cilju oslobađanja aerosola koji sadrži nikotin za inhalaciju; tečni nikotinski rastvori za

upotrebu u elektronskim cigaretama; elektronski uređaji za pušenje; elektronske cigarete; elektronske cigarete kao zamjena za tradicionalne cigarete; elektronski uređaji koji sadrže aerosol za inhalaciju nikotina; oralni vaporizatori za pušače, duvanski proizvodi i zamjene za duvan; artikli za pušače elektronskih cigareta; djelovi i oprema za navedene proizvode iz klase 34; uređaji za gašenje cigareta i cigara koje se zagrijevaju i duvanskih štapića koji se zagrijevaju; punjive elektronske kutije za cigarete.

(111) **15612**

(151) 01.12.2021.

(210) Ž-2021-131

(220) 19.03.2021.

(732) INSIDER LLC, Tringlë Smajli, Nr. 40 , 10000, Prishtina, Kosovo, RS

(540)

 **Insajderi**

(550) I

(740) Milena Pejović, Cetinjski put 11, The Capital Plaza IV floor, 81000, Podgorica

(511) Klasa 35: Oglašavanje; vođenje poslova; upravljanje poslovanjem; kancelarijski poslovi; agencije za pružanje poslovnih informacija; usluge informisanja i pružanja vijesti; objavljivanje i pisanje reklamnih tekstova; reklamiranje, oglašavanje (reklamni oglasi); obrada tekstova; kompjutersko reklamiranje putem interneta; pružanje poslovnih informacija putem veb-stranica; upravljanje podacima; organizovanje izložbi u komercijalne ili reklamne svrhe; poslovne informacije; iznajmljivanje reklamnog prostora; iznajmljivanje vremena za reklamiranje u sredstvima komunikacije; usluge praćenja štampe; dogovaranje pretplate na novine; prikupljanje informacija u kompjuterske baze podataka; prikupljanje statističkih podataka; odnosi sa javnošću; ispitivanje javnog mnjenja; medijska prezentacija; sredstva komunikacije; transkripti saopštenja za štampu.

Klasa 38: Telekomunikacije; omogućavanje pristupa računarskim bazama podataka; prenos digitalnih datoteka; pružanje usluga onlajn foruma; striming [protok] podataka.

Klasa 41: Obrazovne usluge; zabava; kulturne aktivnosti; objavljivanje tekstova, izuzev reklamnih tekstova; organizovanje i vođenje radionica [obuka]; internet izdavanje elektronskih časopisa; pružanje elektronskih internet publikacija koje se ne mogu preuzeti; fotografske reportaže; pisanje tekstova koji nisu reklamni; obezbeđivanje upotrebe onlajn video zapisa koji se ne mogu preuzimati; razonoda.

(111) **15613**

(151) 01.12.2021.

(210) Ž-2021-158

(220) 02.04.2021.

(732) Philip Morris Brands Sàrl, Quai Jeanrenaud 3, 2000, Neuchâtel, CH

(540)

SOHO

(550) I

(740) Milena Pejović, Cetinjski put 11/4, The Capital Plaza IV floor, 81000, Podgorica

(511) Klasa 34: Duvan, sirov ili prerađen; duvanski proizvodi; cigare, cigarete, cigarilosi, duvan za uvijanje cigareta, duvan za lule, duvan za žvakanje, duvan za šmrkanje, kretek; snus (duvan u prahu); zamjena za duvan (za nemedicinsku upotrebu); elektronske cigarete; duvanski proizvodi za zagrijavanje; elektronski uređaji i njihovi dijelovi koji se koriste za zagrijavanje cigareta ili duvana u cilju oslobađanja aerosola koji sadrži nikotin za inhalaciju; tečni nikotinski rastvori za upotrebu u elektronskim cigaretama; artikli za pušače, papir za cigarete, tube za cigarete, filteri za cigarete, kutije za duvan, kutije za cigarete, tabakere, pepeljare, lule, džepne mašine za uvijanje cigareta, upaljači; šibice.

(111) **15614**

(151) 01.12.2021.

(210) Ž-2020-435

(220) 07.12.2020.

(732) GOLDEN OMEGA S.A., Avda. Apoquindo No. 5550, 7th floor, Las Condes, Santiago, CL

(540)



(550) I

(740) Dejan Raičević, Vojvode Boža br. 1, 81250, Cetinje

(511) Klasa 5: Farmaceutski, veterinarski proizvodi i dijetetska hrana za medicinsku i farmaceutsku upotrebu koja sadrži ili potiče od masti i ulja, uglavnom masti i ulja dobijenih od riba, koji sadrže omega 3 masne kiseline; dijetetski, vitaminski i prehrambeni dodaci ili medicinska hrana, bilo za ljude ili životinje, koja sadrži ili potiče od masti i ulja, uglavnom masti i ulja dobijenih od riba, koji sadrže omega 3 masne kiseline.

(111) **15615**

(151) 01.12.2021.

(210) Ž-2020-338

(220) 23.09.2020.

(732) Amazon Technologies, Inc., 410 Terry Avenue North, 98109, Seattle, Washington, US

(540)

AMAZON ADVERTISING

(550) I

(740) Jasna Jusić, Marka Radovića 37, 1. sprat, stan br. 4., 81000, Podgorica

(511) Klasa 9: Računarski softver za stvaranje i isporuku digitalnog sadržaja i oglašavanje putem globalnih komunikacionih mreža koji se može preuzimati; računarski softver koji se može preuzimati, odnosno softver koji stiče korisničke preferencije za prilagođavanje predmeta i izgleda digitalnog sadržaja i oglašavanja; računarski softver koji se može preuzimati za praćenje, monitoring i izvještavanje o trendovima za reklamne, marketinške i promotivne svrhe; računarski softver za procjenu i analizu ponašanja kupaca u oblasti oglašavanja i marketinga koji se može preuzimati; računarski softver za kupovinu medija koji se može preuzimati; računarski softver koji se može preuzimati za potrebe praćenja, monitoringa i izvještavanja o trendovima za reklamne, marketinške i promotivne svrhe; računarski softver koji se može preuzimati za potrebe razvoja tehnologije, podataka i analitičkih alata usmjerenih na oglašavanje; računarski softver koji se može preuzimati za potrebe procjene ponašanja kupaca; računarski softver koji se može preuzimati za stvaranje i isporuku digitalnog sadržaja i oglašavanje putem globalnih komunikacionih mreža; računarski softver koji se može preuzimati za prilagođavanje predmeta i izgleda digitalnog sadržaja i oglašavanja.

Klasa 16: Štampani reklamni i promotivni materijali, naime, štampani vizuelni materijali u obliku informativne grafike i promotivnog materijala koji se prodaju drugima za oglašavanje i promociju roba i usluga drugih.

Klasa 35: Usluge oglašavanja i marketinga koje se pružaju putem društvenih medija i usluge marketinga putem pretraživača; objavljivanje reklamnih tekstova; analiza istraživanja tržišta i podataka o oglašavanju radi pružanja reklamnih i marketinških strategija i uvida; usluge poslovnog monitoringa i konsaltinga, naime, upotreba analitičkih i statističkih modela za razumijevanje potrošača i preduzeća i predviđanje tržišnih trendova i akcija; poslovno strateško planiranje u oblasti istraživanja odnosa sa medijima, istraživanja tržišta, istraživanja potrošača i sprovođenja anketa o istraživanju poslovanja i tržišta; kreiranje, pisanje, uređivanje, objavljivanje i distribuiranje reklamnih materijala koji sadrže tekstove, vizuelne elemente i sadržaj; usluge kupovine i planiranja medija, naime savjetovanje klijenata o iznajmljivanju i kupovini vremena za oglašavanje i prostora za oglašavanje za isporuku reklamnih poruka kroz vrijeme emitovanja, prostor za štampu, unutrašnji prostor, otvoreni prostor ili digitalni prostor; oglašavanja na otvorenom; usluge oglašavanja sa plaćanjem po kliku; priprema audiovizuelnih prezentacija za upotrebu u oglašavanju; produkcija, postprodukcija, montaža, objavljivanje / distribucija reklamnih materijala u obliku kinematografskih, video i audio djela; pružanje analitike podataka u vezi sa prikupljanjem i analizom trendova i karakteristika potrošačke kupovine za optimizaciju digitalnih ponuda i promocija; usluge agencija za odnose sa javnošću; iznajmljivanje i kupovina vremena oglašavanja i prostora za oglašavanje na svim komunikacionim sredstvima i medijima.

Klasa 41: Obrazovne usluge, naime, razvoj nastavnog programa za druge u oblasti oglašavanja i marketinga.

Klasa 42: Provajder usluga aplikacija (ASP) koji sadrži softver za upotrebu u kreiranju reklama za druge; softver kao usluga (SAAS) za stvaranje i isporuku digitalnog sadržaja i oglašavanje putem globalnih komunikacionih mreža; softver kao usluga (SAAS), naime softver koji stiče korisničke preferencije za prilagođavanje predmeta i izgleda digitalnog sadržaja i oglašavanja; softver kao usluga (SAAS) za praćenje, monitoring i izvještavanje o trendovima u reklamne, marketinške i promotivne svrhe; softver kao usluga (SAAS) za procjenu i analizu ponašanja kupaca u oblasti oglašavanja i marketinga; softver kao usluga (SAAS) u svrhu praćenja, monitoringa i izvještavanja o trendovima u reklamne, marketinške i promotivne svrhe; softver kao usluga (SAAS) u svrhu razvoja tehnologije, podataka i analitičkih alata usmjerenih na oglašavanje; softver kao usluga (SAAS) u svrhu procjene ponašanja kupaca; onlajn softver koji se ne može preuzimati za kupovinu medija; onlajn softver koji se ne može preuzimati za stvaranje /

isporuku digitalnog sadržaja i oglašavanje putem globalnih komunikacionih mreža; onlajn softver koji se ne može preuzimati za prilagođavanje predmeta i izgleda digitalnog sadržaja i oglašavanja.

(111) **15616**

(151) 01.12.2021.

(210) Ž-2020-347

(220) 29.09.2020.

(732) Amazon Technologies, Inc., 410 Terry Avenue North, 98109, Seattle, Washington, US

(540)



(550) I

(740) Jasna Jusić, Marka Radovića 37, 1. sprat, stan br. 4., 81000, Podgorica

(511) Klasa 9: Računarski softver za stvaranje i isporuku digitalnog sadržaja i oglašavanje putem globalnih komunikacionih mreža koji se može preuzimati; računarski softver koji se može preuzimati, odnosno softver koji stiče korisničke preferencije za prilagođavanje predmeta i izgleda digitalnog sadržaja i oglašavanja; računarski softver koji se može preuzimati za praćenje, monitoring i izvještavanje o trendovima za reklamne, marketinške i promotivne svrhe; računarski softver za procjenu i analizu ponašanja kupaca u oblasti oglašavanja i marketinga koji se može preuzimati; računarski softver za kupovinu medija koji se može preuzimati; računarski softver koji se može preuzimati za potrebe razvoja tehnologije, podataka i analitičkih alata usmjerenih na oglašavanje; računarski softver koji se može preuzimati za potrebe procjene ponašanja kupaca; računarski softver koji se može preuzimati za prilagođavanje predmeta i izgleda digitalnog sadržaja i oglašavanja.

Klasa 16: Štampani reklamni i promotivni materijali, naime, štampani vizuelni materijali u obliku informativne grafike i promotivnog materijala koji se prodaju drugima za oglašavanje i promociju roba i usluga drugih.

Klasa 35: Usluge oglašavanja i marketinga koje se pružaju putem društvenih medija i usluge marketinga putem pretraživača; objavljivanje reklamnih tekstova; analiza istraživanja tržišta i podataka o oglašavanju radi pružanja reklamnih i marketinških strategija i uvida; poslovno strateško planiranje u oblasti istraživanja odnosa sa medijima, istraživanja tržišta, istraživanja potrošača i sprovođenja anketa o istraživanju poslovanja i tržišta; kreiranje, pisanje, uređivanje, objavljivanje i distribuiranje reklamnih materijala koji sadrže tekstove, vizuelne elemente i sadržaj; usluge kupovine i planiranja medija, naime savjetovanje klijenata o iznajmljivanju i kupovini vremena za oglašavanje i prostora za oglašavanje za isporuku reklamnih poruka kroz vrijeme emitovanja, prostor za štampu, unutrašnji prostor, otvoreni prostor ili digitalni prostor; oglašavanja na otvorenom; usluge oglašavanja sa plaćanjem po kliku; priprema audiovizuelnih prezentacija za upotrebu u oglašavanju; produkcija, postprodukcija, uređivanje, objavljivanje i distribucija reklamnih materijala u obliku kinematografskih, video i audio djela; pružanje analitike podataka u vezi sa prikupljanjem i analizom trendova i karakteristika potrošačke kupovine za optimizaciju digitalnih ponuda i promocija; usluge agencija za odnose sa javnošću; iznajmljivanje i kupovina vremena oglašavanja i prostora za oglašavanje na svim komunikacionim sredstvima i medijima; oglašavanje i marketing; usluge reklamnih agencija; usluge digitalnog oglašavanja; usluge onlajn oglašavanja za druge; upravljanje onlajn prodavnicama za prodavce roba i / ili usluga; razvoj koncepata internet oglašavanja; proizvodnja reklamnih materijala i reklama; konsalting u poslovnom upravljanju u vezi sa strategijom, marketingom, prodajom, radom, dizajnom proizvoda, posebno specijalizovan za upotrebu analitičkih i statističkih modela za razumijevanje i predviđanje potrošača, preduzeća i tržišnih trendova i akcija.

Klasa 41: Obrazovne usluge, naime, razvoj nastavnog programa za druge u oblasti oglašavanja i marketinga.

Klasa 42: Provajder usluga aplikacija (ASP) koji sadrži softver za upotrebu u kreiranju reklama za druge; softver kao usluga (SAAS) za stvaranje i isporuku digitalnog sadržaja i oglašavanje putem globalnih komunikacionih mreža; softver kao usluga (SAAS), naime softver koji stiče korisničke preferencije za

prilagođavanje predmeta i izgleda digitalnog sadržaja i oglašavanja; softver kao usluga (SAAS) za praćenje, monitoring i izvještavanje o trendovima u reklamne, marketinške i promotivne svrhe; softver kao usluga (SAAS) za procjenu i analizu ponašanja kupaca u oblasti oglašavanja i marketinga; softver kao usluga (SAAS) u svrhu razvoja tehnologije, podataka i analitičkih alata usmjerenih na oglašavanje; softver kao usluga (SAAS) u svrhu procjene ponašanja kupaca; onlajn softver koji se ne može preuzimati za kupovinu medija; onlajn softver koji se ne može preuzimati za stvaranje i isporuku digitalnog sadržaja i oglašavanje putem globalnih komunikacionih mreža; onlajn softver koji se ne može preuzimati za prilagođavanje predmeta i izgleda digitalnog sadržaja i oglašavanja.

(111) **15617**

(151) 01.12.2021.

(210) Ž-2020-348

(220) 29.09.2020.

(732) Amazon Technologies, Inc., 410 Terry Avenue North, 98109, Seattle, Washington, US

(540)



(550) I

(740) Jasna Jusić, Marka Radovića 37, 1. sprat, stan br. 4., 81000, Podgorica

(511) Klasa 9: Računarski softver za stvaranje i isporuku digitalnog sadržaja i oglašavanje putem globalnih komunikacionih mreža koji se može preuzimati; računarski softver koji se može preuzimati, odnosno softver koji stiče korisničke preferencije za prilagođavanje predmeta i izgleda digitalnog sadržaja i oglašavanja; računarski softver koji se može preuzimati za praćenje, monitoring i izvještavanje o trendovima za reklamne, marketinške i promotivne svrhe; računarski softver za procjenu i analizu ponašanja kupaca u oblasti oglašavanja i marketinga koji se može preuzimati; računarski softver za kupovinu medija koji se može preuzimati; računarski softver koji se može preuzimati za potrebe razvoja tehnologije, podataka i analitičkih alata usmjerenih na oglašavanje; računarski softver koji se može preuzimati za potrebe procjene ponašanja kupaca; računarski softver koji se može preuzimati za prilagođavanje predmeta i izgleda digitalnog sadržaja i oglašavanja.

Klasa 16: Štampani reklamni i promotivni materijali, naime, štampani vizuelni materijali u obliku informativne grafike i promotivnog materijala koji se prodaju drugima za oglašavanje i promociju roba i usluga drugih.

Klasa 35: Usluge oglašavanja i marketinga koje se pružaju putem društvenih medija i usluge marketinga putem pretraživača; objavljivanje reklamnih tekstova; analiza istraživanja tržišta i podataka o oglašavanju radi pružanja reklamnih i marketinških strategija i uvida; poslovno strateško planiranje u oblasti istraživanja odnosa sa medijima, istraživanja tržišta, istraživanja potrošača i sprovođenja anketa o istraživanju poslovanja i tržišta; kreiranje, pisanje, uređivanje, objavljivanje i distribuiranje reklamnih materijala koji sadrže tekstove, vizuelne elemente i sadržaj; usluge kupovine i planiranja medija, naime savjetovanje klijenata o iznajmljivanju i kupovini vremena za oglašavanje i prostora za oglašavanje za isporuku reklamnih poruka kroz vrijeme emitovanja, prostor za štampu, unutrašnji prostor, otvoreni prostor ili digitalni prostor; oglašavanja na otvorenom; usluge oglašavanja sa plaćanjem po kliku; priprema audiovizuelnih prezentacija za upotrebu u oglašavanju; produkcija, postprodukcija, uređivanje, objavljivanje i distribucija reklamnih materijala u obliku kinematografskih, video i audio djela; pružanje analitike podataka u vezi sa prikupljanjem i analizom trendova i karakteristika potrošačke kupovine za optimizaciju digitalnih ponuda i promocija; usluge agencija za odnose sa javnošću; iznajmljivanje i kupovina vremena oglašavanja i prostora za oglašavanje na svim komunikacionim sredstvima i medijima; oglašavanje i marketing; usluge reklamnih agencija; usluge digitalnog oglašavanja;

usluge onlajn oglašavanja za druge; upravljanje onlajn prodavnicama za prodavce roba i / ili usluga; razvoj koncepata internet oglašavanja; proizvodnja reklamnih materijala i reklama; konsalting u poslovnom upravljanju u vezi sa strategijom, marketingom, prodajom, radom, dizajnom proizvoda, posebno specijalizovan za upotrebu analitičkih i statističkih modela za razumijevanje i predviđanje potrošača, preduzeća i tržišnih trendova i akcija.

Klasa 41: Obrazovne usluge, naime, razvoj nastavnog programa za druge u oblasti oglašavanja i marketinga.

Klasa 42: Provajder usluga aplikacija (ASP) koji sadrži softver za upotrebu u kreiranju reklama za druge; softver kao usluga (SAAS) za stvaranje i isporuku digitalnog sadržaja i oglašavanje putem globalnih komunikacionih mreža; softver kao usluga (SAAS), naime softver koji stiče korisničke preferencije za prilagođavanje predmeta i izgleda digitalnog sadržaja i oglašavanja; softver kao usluga (SAAS) za praćenje, monitoring i izvještavanje o trendovima u reklamne, marketinške i promotivne svrhe; softver kao usluga (SAAS) za procjenu i analizu ponašanja kupaca u oblasti oglašavanja i marketinga; softver kao usluga (SAAS) u svrhu razvoja tehnologije, podataka i analitičkih alata usmjerenih na oglašavanje; softver kao usluga (SAAS) u svrhu procjene ponašanja kupaca; onlajn softver koji se ne može preuzimati za kupovinu medija; onlajn softver koji se ne može preuzimati za stvaranje i isporuku digitalnog sadržaja i oglašavanje putem globalnih komunikacionih mreža; onlajn softver koji se ne može preuzimati za prilagođavanje predmeta i izgleda digitalnog sadržaja i oglašavanja.

(111) **15618**

(151) 01.12.2021.

(210) Ž-2020-189

(220) 14.05.2020.

(732) "TALIJA COMPANY" D.O.O. ZA PROMET I USLUGE - HERCEG NOVI sa sjedištem u Herceg Novom, Kamenari - Jošica bb, ME

(540)



(550) I

(511) Klasa 41: Obuka; stručno osposobljavanje; razonoda; sportske i kulturne djelatnosti.

Klasa 43: Usluge obezbjeđivanja hrane i pića; barovi (usluge barova); hotelske rezervacije (usluge rezervisanja hotela); hotelske usluge; iznajmljivanje privremenog smještaja, iznajmljivanje sala, dvorana za sastanke; moteli (usluge motela); pansioni; pansioni (rezervisanje pansiona); privremeni smještaj (rezervisanje privremenog smještaja); restorani; restorani sa samoposluživanjem; restorani za brzo i stalno posluživanje [snek-barovi]; rezervisanje hotela; rezervisanje pansiona; rezervisanje privremenog smještaja; smještaj (agencije za izdavanje smještaja) [hoteli, pansioni]; smještaj (iznajmljivanje privremenog smještaja); ugostitelji (usluge kateringa).

Klasa 44: Medicinske usluge; higijenska zaštita i nega lepote za ljude ili životinje; masaža.

(111) **15619**

(151) 01.12.2021.
(210) Ž-2018-245

(220) 16.07.2018.
(732) DAIMLER AG, Mercedesstrasse 137, 70327, Stuttgart, DE
(540)

ASSYST

(550) I

(740) Zoran Mijović, ul. Vasa Raičkovića br. 6., Podgorica

(511) Klasa 9: Električni i / ili elektronski uređaji za određivanje i označavanje intervala održavanja u motornim i motornim vozilima

(111) **15620**
(151) 01.12.2021.
(210) Ž-2017-88

(220) 10.03.2017.
(732) Rocky Pistolato Casch & Carry d.o.o., Bulevar Vojsavljevića broj 88, Podgorica, ME
(540)



(550) I

(740) AOD „ĆUPIĆ“, Bulevar Džordža Vašingtona 79, Podgorica

(511) Klasa 3: Preparati za bijeljenje i ostale materije za pranje rublja; preparati za čišćenje, poliranje, odmašćivanje i struganje; sapuni; parfimerijski proizvodi, eterična ulja, kozmetički proizvodi, losioni za kosu; proizvodi za njegu zuba.

Klasa 4: Industrijska ulja i masti; sredstva za podmazivanje; proizvodi za upijanje, vlaženje i vezivanje prašine; goriva (uključujući benzin za motore) i rasvjetne materije; svijeće, fitilji za rasvjetu.

Klasa 6: Obični metali i njihove legure; metalni građevinski materijali; metalne prenosive konstrukcije; metalni materijali za šine; metalna užad i neelektrične metalne žice; metalni bravarski proizvodi i sitni metalni predmeti; metalne cijevi; metalni sefovi; metalni proizvodi koji nisu obuhvaćeni drugim klasama; minerali (rude).

Klasa 16: Papir, karton i proizvodi od tih materijala koji nisu obuhvaćeni drugim klasama; štamparski proizvodi; proizvodi za uvezivanje knjiga; fotografije; pribor za pisanje; ljepila (ljepljive materije za papirnate proizvode ili za kućne potrebe); slikarski pribor; kistovi; pisaće mašine i kancelarijski pribor (osim namještaja); oprema za nastavu i obuku (osim aparata); plastični materijali za ambalažu (koji nisu obuhvaćeni drugim klasama); štamparska slova; klišeji.

Klasa 21: Pribor i posuđe za domaćinstvo ili za kuhinju; češljevi i sunđer; četke (osim kičica); materijali za četke; pribor za čišćenje; žica za struganje parketa; sirovo ili polu obrađeno staklo (osim građevinskog stakla); stakleni proizvodi, porculanske i keramičko posuđe koje nije obuhvaćeno drugim klasama.

Klasa 22: Konopci, užad, mreže, šatori, cerade, jedra, vreće (koji nisu obuhvaćeni drugim klasama); materijal za punjenje madraca (nabijanje) (osim gume i plastike); sirovi vlaknasti, tekstilni, materijali.

Klasa 24: Tkanine i tekstilni proizvodi koji nijesu obuhvaćeni drugim klasama; pokrivači za krevete i stolove.

(111) **15621**

(151) 01.12.2021.

(210) Ž-2017-87

(220) 10.03.2017.

(732) Rocky Pistolato Casch & Carry d.o.o., Bulevar Vojisavljevića broj 88, Podgorica, ME

(540)



(550) I

(740) AOD „ĆUPIĆ“, Bulevar Džordža Vašingtona 79, Podgorica

(511) Klasa 4: Industrijska ulja i masti; sredstva za podmazivanje; proizvodi za upijanje, vlaženje i vezivanje prašine; goriva (uključujući benzin za motore) i rasvjetne materije; svijeće, fitilji za rasvjetu.

Klasa 8: Ručni alati i sprave sa ručnim pokretanjem; pribor za jelo; hladno oružje; mehaničke i elektronske sprave za brijanje.

Klasa 9: Naučni, nautički, geodetski, fotografski, kinematografski i optički aparati i instrumenti kao i aparati i instrumenti za vaganje, mjerenje, signalizaciju, kontrolu (inspekciju), za pomoć (spašavanje) i za obuku; aparati i instrumenti za vođenje, distribuciju, transformisanje, akumuliranje, podešavanje ili upravljanje električne struje; aparati za snimanje, prienos, reprodukciju zvuka ili slika; magnetni nosači podataka, diskovi za snimanje; kompaktni diskovi, DVD i drugi numerički nosači za snimanje; mehanizmi za uređaje koji se pokreću uz prethodno ubacivanje novca ili žetona; registarske blagajne, računari, oprema za obradu podataka i kompjuteri; uređaji za gašenje požara; kompjuterski programi [softveri].

Klasa 11: Uređaji za rasvjetu, grijanje, proizvodnju pare, kuvanje, hlađenje, sušenje, ventilaciju, vodosnabdjevanje i za sanitarnu opremu.

Klasa 20: Namještaj, ogledala, okviri; proizvodi koji nijesu obuhvaćeni drugim klasama, od drveta, plute, trske, šiblja, roga, kosti, slonovače, kitove kosti, školjki, ćilibara, sedefa, morske pjene (stive); zamjena svih tih materijala ili plastični proizvodi.

Klasa 21: Pribor i posuđe za domaćinstvo ili za kuhinju; češljevi i sunđereri; četke (osim kičica); materijali za četke; pribor za čišćenje; žica za struganje parketa; sirovo ili polu obrađeno staklo (osim građevinskog stakla); stakleni proizvodi, porculansko i keramičko posuđe koje nije obuhvaćeno drugim klasama.

Klasa 24: Tkanine i tekstilni proizvodi koji nijesu obuhvaćeni drugim klasama; pokrivači za krevete i stolove.

Klasa 27: Tepisi, prostirači, strunjače, linoleumi i ostali pokrivači za podove; zidne tapete koje nijesu od tekstila.

Klasa 28: Igre i igračke; gimnastički i sportski predmeti koji nisu obuhvaćeni drugim klasama; ukrasi za božićne jelke.

(111) **15622**

(151) 01.12.2021.
(210) Ž-2017-403

(220) 12.10.2017.
(732) BMJ Industries FZCO, Al- Jazeera Al-Hamr, 31053, Ras Al Khaimah, AE
(540)



(550) I

(740) Božidar S.Radulović, Baku 30/5, 81000, Podgorica

(511) Klasa 34: Duvan; artikli za pušače ; šibice

(111) **15623**
(151) 01.12.2021.
(210) Ž-2016-544

(220) 27.12.2016.
(732) Worldwide Spirits Supply Inc., Palm Chambers, 197 Main Street, VG 1110, Tortola, Road Town, VG
(540)

AGENA

(550) I

740) Milena Pejović, Cetinjski put 11/4, The Capital Plaza IV floor, 81000, Podgorica

(511) Klasa 34: Duvan, artikli za pušače; šibice.

(111) **15624**
(151) 01.12.2021.
(210) Ž-2019-228

(220) 19.06.2019.
(732) VETERINARSKA USTANOVA VETERINUM, Ul. Majke Tereze b.b., Ulcinj, ME
(540)



(550) I

(511) Klasa 31: Proizvodnja hrane za pčele; pogače za pčele; tečna hrana za pčele.

Klasa 35: Uvoz-izvoz, distribucija, veleprodaja i maloprodaja hrane za kućne ljubimce, stočne hrane, pesticida-sredstava za zaštitu bilja, sredstava za ishranu bilja, sjemenskog materijala i poljoprivrednog bilja, veterinarskih suplemenata, opreme za kućne ljubimce, insecticida, rodenticida, pčelarske opreme i kompletan poljoprivredni program.

Klasa 37: Usluge dezinfekcije, dezinsekcije i deratizacije objekata iz oblasti veterine, iz oblasti zaštite bilja i biljnih proizvoda i iz oblasti zdravstvene zaštite stanovništva; usluge fumigacije objekata, magacina brodova, vagona itd.; usluge fumigacije biljnih proizvoda.

Klasa 43: Pansion za životinje.

Klasa 44: Pružanje veterinarskih usluga za kućne ljubimce (ambulanta, laboratorija, bolnica, radiologija, ultrazvuk, stomatologija, hirurgija, beauty salon); pružanje veterinarskih usluga za ostale životinje.

(111) **15625**

(151) 01.12.2021.

(210) Ž-2021-100

(220) 09.03.2021.

(732) OBLUN d.o.o., Džordža Vašingtona 11, 81000, Podgorica, ME

(540)



(550) I

(511) Klasa 29: Voće, konzervisano; povrće (salate od povrća); voće, kuvano; džemovi; masti, jestiva; mast za ishranu.

Klasa 30: Hljeb; pecivo (fino sitno pecivo); kolači; med; kvasac; začini.

Klasa 31: Voće, svježe; povrće, svježe; lješnik; orasi; sjeme; biljke; cvijeće prirodno.

Klasa 32: Pivo; bezalkoholna pića koja sadrže voće; voćni sokovi; sirupi za napitke.

Klasa 33: Vina; alkoholna pića koja sadrže voće; žestoka alkoholna pića; rakija; likeri.

Klasa 35: Isporuka (distribucija) uzoraka; nabava za treće (usluge nabave za treće) [kupovina proizvoda i usluga za druga preduzeća]; nabava za treće osobe (usluge kupovine proizvoda i usluga za druga preduzeća); narudžbine (administrativna obrada narudžbina za kupovinu); oglašavanje (reklamiranje); podsticaj prodaje za treće osobe; predstavljanje proizvoda (demonstracija); prezentacija proizvoda na svim komunikacionim sredstvima u svrhu prodaje na malo; prodaja (podsticaj prodaje) za treće lice; reklamiranje on-line na informatičkoj mreži ; reklamiranje putem televizije; uzorci (isporuka uzoraka); izvoz-uvoz (agencije za izvoz-uvoz).

Klasa 43: Barovi (usluge barova); kafane (kafeterije); kafane-restorani; kampovi za ljetovanje (usluge kampova za ljetovanje) (smjestaj); kantine; ljetovaliste; restorani; restorani za brzo i stalno posluživanje (nek barovi); ugostitelji (usluge kateringa); smještaj (agencija za izdavanje smještaja) (hoteli, pansioni).

Klasa 44: Bašte; cvjetni aranžmani (pravljenje cvjetnih aranmana); pejzažna uređenja (konceptija uređenja pejzaža); povrtlarstvo.

(111) **15626**

(151) 01.12.2021.

(210) Ž-2019-109

(220) 19.03.2019.

(732) Biogen MA Inc., 225 Binney Street, MA 02142, Cambridge, Massachusetts, US

(540)

IMRALDI

(550) I

(740) Vučko Bjelanović, 13. Jula broj 5, 81000, Podgorica

(511) Klasa 5: Farmaceutski preparati za liječenje autoimunih bolesti.

(111) **15627**

(151) 13.12.2021.

(210) Ž-2021-252

(220) 03.06.2021.

(732) ANA MRDAK, PUT PARTIZANSKIH MAJKI BR.4, HERCEG NOVI, ME

(540)



(550) I

(511) Klasa 35: Oglašavanje i reklamiranje; vođenje komercijalnih poslova; komercijalna administracija; kancelarijski poslovi; pomoć u radu i upravljanju privrednim društvima, pomoć i savjetovanje u vođenju poslova ili komercijalnih funkcija industrijskog ili trgovačkog preduzeća, konsultantske aktivnosti u vezi s poslovanjem i poslovnim upravljanjem, poslovno upravljanje i organizaciono savjetovanje, konsultacije u poslovnom upravljanju, konsultacije u vezi sa poslovnim organizovanjem, savjetodavne usluge u poslovnom upravljanju; pomoć u poslovnom ili industrijskom upravljanju.

Klasa 45: Pravne usluge; sigurnosne usluge za zaštitu imovine i lica; lične i društvene usluge koje pružaju drugi, namijenjene za zadovoljenje ljudskih potreba; usluge koje pružaju pravnici pojedincima ili grupama pojedinaca, organizacijama ili preduzećima.

(111) **15628**

(151) 13.12.2021.

(210) Ž-2021-248

(220) 01.06.2021.

(732) CHE BAR LOUNGE SH.P.K., Fehmi Agani, Priština, Kosovo, RS

(540)



(550) I

(740) Luka Popović, Cetinjska 11, The Capital plaza, 81000, Podgorica

(511) Klasa 29: Sirevi; jela od ribe; zakuške na bazi voća; pršuti; mliječni frapei; omleti; čips od krompira; kobasice; školjke, nežive; rakovi (neživi, sivi morski rakovi); supe; salate od povrća.

Klasa 30: Pića na bazi kakaoa; kafa; pića od čokolade; čaj; kolači; sladoled; palačinke; prehrambena tjestenina; slastičarski proizvodi; voćni kolači; pizza; sendviči.

Klasa 43: Usluge obezbjeđivanja hrane i pića; barovi (usluge barova); kafane-restorani; restorani.

(111) **15629**

(151) 13.12.2021.

(210) Ž-2020-176

(220) 29.05.2020.

(732) Colgate-Palmolive Company (a Delaware Corporation), 300 Park Avenue, 10022, New York, New York, US

(540)

RECY CLEAN

(550) I

(740) Jasna Jusić, Marka Radovića 37, 1. sprat, stan br. 4., 81000, Podgorica

(511) Klasa 21: Četkice za zube.

(111) **15630**

(151) 13.12.2021.

(210) Ž-2019-182

(220) 08.05.2019.

(732) Hard Rock Limited, 13-14 Esplanade, St.Helier, Jersey JE1 1EE, Channel Islands, GB

(540)

24-KARAT GOLD LEAF BURGER SLIDERS

(550) I

(740) Jasna Jusić, Marka Radovića 37, 1. sprat, stan br. 4., 81000, Podgorica

(511) Klasa 30: Kafa, čaj, kakao, vještačka kafa; pirinač; tapioca i sago; brašno i proizvodi od žitarica; hljeb; peciva i poslastice; jestivi led; šećer, med, mesala; kvasac, prašak za pecivo, so; senf; sirće, sosevi (kao dodaci jelima); začini; led; hamburger sendviči.

(111) **15631**

(151) 13.12.2021.

(210) Ž-2020-217

(220) 23.06.2020.

(732) HELLENIC FUELS AND LUBRICANTS SINGLE MEMBER INDUSTRIAL AND COMMERCIAL SOCIETE ANONYME, also trading as "EKO ABEE", 8A Cheimarras street, 15125, Marousi, GR

(540)



(550) I

(740) Jasna Jusić, Marka Radovića 37, 1. sprat, stan br. 4., 81000, Podgorica

(511) Klasa 4: Višenamjenska maziva; gorivo za avione; biodizel; biodizel gorivo; biogoriva; karburanti; zapaljiva aglomerirana goriva; zapaljivi materijali; zapaljivi proizvodi; zapaljive materije za upotrebu u aparatima za grijanje; pojačivači sagorijevanja (proizvodi od petroleja); proizvodi od sirove nafte dobijeni preradom sirovina; sirova nafta; dizel gorivo; dizel ulje; ulje za motore; ekstra fina ulja za motore; fosilna goriva; gorivo; aditivi za gorivo koji sprečavaju taloženje pepela u aparatima za sagorevanje fosilnih goriva; gorivo za vazduhoplove; gorivo za brodove; goriva koja se koriste za roštilj; gorivo dobijene od sirove nafte; mješavine goriva; mješavine goriva dobijene procesom isparenja; lož ulje; goriva i iluminanti; goriva dobijena preradom sirove nafte; goriva dobijena preradom ulja; goriva koja se koriste za roštilj; goriva iz bioloških izvora; tečna goriva; goriva (uključujući benzin); plinsko ulje; plinsko ulje za grijanje u domaćinstvima; plinsko ulje za grijanje u industriji; ulje za grijanje; visokooktanski benzin; ugljovodonične smjese; goriva na bazi ugljovodonika; industrijska ulja i masti; maziva; industrijski parafini; laka lož ulja; tečna goriva; ulja koja se koriste u pomorstvu; mineralna goriva; mineralna motorna goriva; nehemijska motorna goriva kao aditivi; motorna ulja; motorni benzini; petrolej; naftni derivati; sirovi ili rafinisani petrolej.

(111) **15632**

(151) 13.12.2021.

(210) Ž-2020-216

(220) 23.06.2020.

(732) HELLENIC FUELS AND LUBRICANTS SINGLE MEMBER INDUSTRIAL AND COMMERCIAL SOCIETE ANONYME, also trading as "EKO ABEE", 8A Cheimarras street, 15125, Marousi, GR

(540)



(550) I

(740) Jasna Jusić, Marka Radovića 37, 1. sprat, stan br. 4., 81000, Podgorica

(511) Klasa 4: Višenamjenska maziva; gorivo za avione; biodizel; biodizel gorivo; biogoriva; karburanti; zapaljiva aglomerirana goriva; zapaljivi materijali; zapaljivi proizvodi; zapaljive materije za upotrebu u aparatima za grijanje; pojačivači sagorijevanja (proizvodi od petroleja); proizvodi od sirove nafte dobijeni preradom sirovina; sirova nafta; dizel gorivo; dizel ulje; ulje za motore; ekstra fina ulja za motore; fosilna goriva; gorivo; aditivi za gorivo koji sprečavaju taloženje pepela u aparatima za sagorevanje fosilnih goriva; gorivo za vazduhoplove; gorivo za brodove; goriva koja se koriste za roštilj; gorivo dobijene od sirove nafte; mješavine goriva; mješavine goriva dobijene procesom isparenja; lož ulje; goriva i iluminanti; goriva dobijena preradom sirove nafte; goriva dobijena preradom ulja; goriva koja se koriste za roštilj; goriva iz bioloških izvora; tečna goriva; goriva (uključujući benzin); plinsko ulje; plinsko ulje za grijanje u domaćinstvima; plinsko ulje za grijanje u industriji; ulje za grijanje; visokooktanski benzin; ugljovodonične smjese; goriva na bazi ugljovodonika; industrijska ulja i masti; maziva; industrijski parafini; laka lož ulja; tečna goriva; ulja koja se koriste u pomorstvu; mineralna goriva; mineralna motorna goriva; nehemijska motorna goriva kao aditivi; motorna ulja; motorni benzini; petrolej; naftni derivati; sirovi ili rafinisani petrolej.

(111) **15633**

(151) 13.12.2021.

(210) Ž-2020-218

(220) 23.06.2020.

(732) HELLENIC FUELS AND LUBRICANTS SINGLE MEMBER INDUSTRIAL AND COMMERCIAL SOCIETE ANONYME, also trading as "EKO ABEE", 8A Cheimarras street, 15125, Marousi, GR

(540)



(550) I

(740) Jasna Jusić, Marka Radovića 37, 1. sprat, stan br. 4., 81000, Podgorica

(511) Klasa 4: Višenamjenska maziva; gorivo za avione; biodizel; biodizel gorivo; biogoriva; karburanti; zapaljiva aglomerirana goriva; zapaljivi materijali; zapaljivi proizvodi; zapaljive materije za upotrebu u aparatima za grijanje; pojačivači sagorijevanja (proizvodi od petroleja); proizvodi od sirove nafte dobijeni preradom sirovina; sirova nafta; dizel gorivo; dizel ulje; ulje za motore; ekstra fina ulja za motore; fosilna goriva; gorivo; aditivi za gorivo koji sprečavaju taloženje pepela u aparatima za sagorevanje fosilnih goriva; gorivo za vazduhoplove; gorivo za brodove; goriva koja se koriste za roštilj; gorivo dobijene od sirove nafte; mješavine goriva; mješavine goriva dobijene procesom isparenja; lož ulje; goriva i iluminanti; goriva dobijena preradom sirove nafte; goriva dobijena preradom ulja; goriva koja se koriste za roštilj; goriva iz bioloških izvora; tečna goriva; goriva (uključujući benzin); plinsko ulje; plinsko ulje za grijanje u domaćinstvima; plinsko ulje za grijanje u industriji; ulje za grijanje; visokooktanski benzin; ugljovodonične smjese; goriva na bazi ugljovodonika; industrijska ulja i masti; maziva; industrijski parafini; laka lož ulja; tečna goriva; ulja koja se koriste u pomorstvu; mineralna goriva; mineralna motorna goriva; nehemijska motorna goriva kao aditivi; motorna ulja; motorni benzini; petrolej; naftni derivati; sirovi ili rafinisani petrolej.

(111) **15634**

(151) 14.12.2021.

(210) Ž-2020-390

(220) 30.10.2020.

(732) TB CAPITAL D.O.O. Tivat, Hotel "Regent Porto Montenegro", Apartman 102

Naselje Porto Montenegro, Tivat, ME

(540)

VENICE SQUARE PARTNERS

(550) I

(511) Klasa 35: Oglašavanje; vođenje poslova; poslovno upravljanje; kancelarijski poslovi.

Klasa 36: Osiguranje; finansijski poslovi; monetarni poslovi; poslovi sa nekretninama.

(111) **15635**

(151) 14.12.2021.

(210) Ž-2020-391

(220) 30.10.2020.

(732) TB CAPITAL D.O.O. Tivat, Hotel "Regent Porto Montenegro", Apartman 102

Naselje Porto Montenegro, Tivat, ME

(540)

VENICE SQUARE

(550) I

(511) Klasa 35: Oglašavanje; vođenje poslova; poslovno upravljanje; kancelarijski poslovi.

Klasa 36: Osiguranje; finansijski poslovi; monetarni poslovi; poslovi sa nekretninama.

(111) **15636**

(151) 14.12.2021.

(210) Ž-2021-140

(220) 30.03.2021.

(732) OTP Bank Nyrt., Nádor u. 16, 1051, Budapest, HU

(540)



(550) I

(740) Andrej Prekajski, Svetozara Markovića 67/1, 11000, Beograd

(511) Klasa 35: Promocija roba i usluga kroz sponzorisanje sportskih događaja; privremeno poslovno upravljanje; ciljni marketing; upravljanje programima lojalnosti potrošača; oglašavanje; potrošači (pružanje komercijalnih savjeta i informacija potrošačima); organizovanje izložbi za privredne ili reklamne potrebe; optimizacija pretraživača za promocije prodaje; marketing; oglašavanje plaćanjem po kliku (pay per click oglašavanje); ažuriranje oglasnih materijala; iznajmljivanje vremena za reklamiranje u sredstvima komunikacije; oglašavanje na otvorenom.

Klasa 36: Bolesničko osiguranje; osiguranje (informacije o osiguranju); usluge osiguranja; osiguranje (savjetovanje o osiguranju); životno osiguranje (potpisivanje polisa za osiguranje života); monetarni poslovi; dugovanje (službe za kartice dugovanja [debit kartice]); novčana sredstva (elektronski prijenos novčanih sredstava); faktoring; kreditne kartice (izdavanje kreditnih kartica); kreditne kartice (službe za kreditne kartice); zalog (davanje zajma uz zalog); zajmovi; bankovne transakcije (obavljanje bankovnih transakcija, kućne [homebanking]; otplata na rate; sigurnosne blagajne [sefovi] (odlaganje u sigurnosne blagajne); štedionice [usluge štedionica]; mjenjanje novca (usluge mjenjačnica); pozajmljivanje na temelju zaloga.

(111) **15637**

(151) 14.12.2021.

(210) Ž-2021-141

(220) 30.03.2021.

(732) OTP Bank Nyrt., Nádor u. 16, 1051, Budapest, HU

(540)



(550) I

(740) Andrej Prekajski, Svetozara Markovića 67/1, 11000, Beograd

(511) Klasa 35: Promocija roba i usluga kroz sponzorisanje sportskih događaja; privremeno poslovno upravljanje; ciljni marketing; upravljanje programima lojalnosti potrošača; oglašavanje; potrošači (pružanje komercijalnih savjeta i informacija potrošačima); organizovanje izložbi za privredne ili reklamne potrebe; optimizacija pretraživača za promocije prodaje; marketing; oglašavanje plaćanjem po kliku (pay per click oglašavanje); ažuriranje oglasnih materijala; iznajmljivanje vremena za reklamiranje u sredstvima komunikacije; oglašavanje na otvorenom.

Klasa 36: Bolesničko osiguranje; osiguranje (informacije o osiguranju); usluge osiguranja; osiguranje (savjetovanje o osiguranju); životno osiguranje (potpisivanje polisa za osiguranje života); monetarni poslovi; dugovanje (službe za kartice dugovanja [debit kartice]); novčana sredstva (elektronski prijenos novčanih sredstava); faktoring; kreditne kartice (izdavanje kreditnih kartica); kreditne kartice (službe za kreditne kartice);

zalag (davanje zajma uz zalag); zajmovi; bankovne transakcije (obavljanje bankovnih transakcija, kućne) [homebanking]; otplata na rate; sigurnosne blagajne [sefovi] (odlaganje u sigurnosne blagajne); štedionice [usluge štedionica]; mijenjanje novca (usluge mjenjačnica); pozajmljivanje na temelju zaloga.

(111) **15638**

(151) 14.12.2021.

(210) Ž-2021-176

(220) 17.04.2021.

(732) Milan Golovic, ul. Radoja Dakića 5/17 stan 24, 81000, Podgorica, ME

(540)

#münchenkaravan

(550) I

(740) Dragan S. Nikolić, Veliše Mugoše I/9, Podgorica

(511) Klasa 16: ambalaža (kartonska ili papirnata za boce) boce (kartonska ili papirna ambalaža za boce) boce (kartonski ili papirni omoti za boce) boce (papirni podmetači za boce) – brošure – časopisi [periodični] – časopisi [revije] čestitke fascikle [kancelarijski pribor] fascikle [papirni proizvodi] fascikle za papir fotografije [štampane] kalendari kalendari [godišnjaci] kalendari kojima se listovi trgaju katalogi knjige (oznake za stranice u knjigama) knjige sa pjesmama letci, flajeri – naljepnice, štamparski blokovi – novine – novine sa stripovima – olovke – omotači za boce, papirnati ili kartonski – pakovanje hrane (folije od papira ili plastike za održavanje vlage, za pakovanje hrane) – pivske čaše (podmetači za pivske čaše) – plakati (papirnat ili kartonske podloge za plakate) – plakati [poster] – plakati, papirni ili kartonski –salvete od papira za stolove – slikarska platna – slikarske četkice – slikarski stalci – slike –stripovi (novine sa stripovima) – sveske za pisanje i crtanje – vrećice [omotnice, džepovi], od papira ili plastike za ambalažu.

Klasa 41: dekor za priredbe (iznajmljivanje dekora za priredbe) - digitalne slike (usluge digitalnog snimanja) - disk džokeji (usluge disk dzokeja) usluge- diskoteke (usluge diskoteka) - elektronske publikacije (iskorištavanje elektronskih publikacija koje se ne mogu prenositi on-line) - filmovi (prikazivanje igranih filmova) - filmovi (proizvodnja filmova) - fotografije sanje - fotografske reportaže – igre za novac - informacije o obrazovanju - informacije o razonodi - informacije u vezi rekreacije - izdavanje knjiga - izložbe (organizovanje izložbi) u kulturne ili obrazovne svrhe - iznajmljivanje audio uređaja - iznajmljivanje dekora za priredbe - iznajmljivanje igrački - iznajmljivanje kinematografskih filmova - iznajmljivanje videokamera - iznajmljivanje videotraka - iznajmljivanje zvučnih snimaka - klubovi (usluge klubova) [zabava ili obrazovanje] - knjige (izdavanje knjiga) - knjige (posuđivanje knjiga) - komponovanje muzike - komponovanje muzike (usluge komponovanja muzike) - koncerti (organizovanje i vođenje koncerata) - konferencije (organizovanje i vođenje konferencija) - kongresi (organizovanje i vođenje kongresa) - modne revije za zabavne svrhe (organizovanje) – montaža radio i televizijskih programa - muzejske usluge [predstavljanje, izložbe] - muzičke sale - noćni klubovi - objavljivanje knjiga i časopisa, elektronski on line - objavljivanje tekstova [osim u reklamne svrhe] - obrazovanje (informacije o obrazovanju) – obrazovanje [obuka] - obuka - obuka [predavanje] - obuka putem dopisivanja - organizovanje i vođenje koncerata - organizovanje i vođenje konferencija - organizovanje i vođenje kongresa - organizovanje i vođenje radionica za stručno osposobljavanje - organizovanje i vođenje razgovora - organizovanje i vođenje seminara - organizovanje izložba u kulturne i obrazovne svrhe - organizovanje javnih konkursa [obrazovanje ili razonoda] - organizovanje konkursa ljepote - organizovanje plesova - organizovanje spektakla [usluge impresarija] - organizovanje sportskih takmičenja - orkestri (usluge orkestra) - pisanje tekstova [ne u reklamne svrhe] - planiranje prijema [razonoda] - posuđivanje knjiga - pozorišne predstave - pozorišni dekor (iznajmljivanje pozorišnog dekora) - pozorišni glumci (usluge pozorišnih glumaca) - pozorišni preduzetnici

[impresariji] (usluge pozorišnih preduzetnika) - prijemi (planiranje prijema) [razonoda] - priredbe (iznajmljivanje dekora za priredbe) - priredbe (održavanje priredbi) – priredbe (organizovanje priredbi) [usluge impresarijaja] - priredbe (proizvodnja priredbi) - proizvodnja filmova - proizvodnja filmova na video-trakama - proizvodnja muzike - putujuće biblioteke (usluge putujućih biblioteka) - radio televizijski programi (montaža radio televizijskih programa) - radioaparati i televizori (iznajmljivanje radioaparata i televizora) - razgovori (organizovanje i vođenje razgovora) • -razonoda - rasonoda (informacije u vezi rasonode) - rasonoda posredstvom radija - rasonoda posredstvom televizije - rekreacija (obavještenja u vezi rekreacije) - reportaže (fotografske reportaže) - reporterske usluge - rezervisanje mjesta za priredbe – scenarijumi (izrada scenarijuma) - seminari (organizovanje i vođenje seminara) - simpozijumi (organizacija i vođenje simpozijuma) – simpozijumi (organizovanje i vođenje simpozijuma) - slobodno vrijeme (usluge za ispunjavanje slobodnog vremena) - snimanje na videotrake - sportska takmičenja organizovanje sportskih takmičenja) - sportska usavršavanja (sportski kampovi za usavršavanje u sportu) - sportske opreme (iznajmljivanje sportske opreme osim vozila) - studio za snimanje (usluge studija za snimanje) - tekstovi (objavljivanje tekstova) [osim u reklamne svrhe] - tekstovi (sastavljanje tekstova) [ne u reklamne svrhe] - televizija (razonoda na televiziji) - televizijski programi (montaža radio i televizijskih programa) - televizori (iznajmljivanje televizora i radioaparata) - titlovanje filmova - ulaznice za priredbe (agencije za ulaznice za priredbe) [razonoda] - videotrake (iznajmljivanje videotraka) - videotrake (montaža videotraka) - videotrake (proizvodnja filmova na videotrakama) - videotrake (snimanje na videotrake) – zabavni parkovi [cirkusi]- zdravstveni klubovi (usluge zdravstvenih klubova) [održavanje zdravlja i fizičke forme] - zvučni snimci (iznajmljivanje zvučnih

Klasa 43: agencije za smještaj [hotelski, pansioniski] - barovi (usluige barova) - hotelske rezervacije (usluge rezervisanja hotela) - hotelske usluge - iznajmljivanje aparata za kuvanje - iznajmljivanje privremenog smještaja - iznajmljivanje sala, dvorana za sastanke - iznajmljivanje stolaca, stolova, stolnog rublja i staklenog posuđa - kafane [kafeterije] - kafane - restorani -kantine – ljetovališta - ljetovanje (usluge kampova za ljetovanje) - moteli (usluge motela) - pansion za životinje - pansioni - pansioni (rezervisanje pansiona) - privremeni smještaj (rezervisanje privremenog smještaja) -restorani – restorani sa samoposluživanjem - restorani za brzo i stalno posluživanje [snek-barovi] - rezervisanje hotela - rezervisanje pansioria - rezervisanje privremenog smještaja – smještaj (agencije za izdavanje smještaja) [hoteli, pansioni] - smještaj (iznajmljivanje privremenog smještaja) - ugostitelji (usluge kateringa).

(111) **15639**

(151) 14.12.2021.

(210) Ž-2019-181

(220) 08.05.2019.

(732) Hard Rock Limited, 13-14 Esplanade, St.Helier, Jersey JE1 1EE, Channel Islands, GB

(540)

24-KARAT GOLD LEAF STEAK BURGER

(550) I

(740) Jasna Jusić, Marka Radovića 37, 1. sprat, stan br. 4., 81000, Podgorica

(511) Klasa 30: Kafa, čaj, kakao, vještačka kafa; pirinač; tapioca i sago; brašno i proizvodi od žitarica; hljeb; peciva i poslastice; jestivi led; šećer, med mesala; kvasac, prašak za pecivo, so; senf; sirće, sosevi (kao dodaci jelima); začini; led; hamburger sendviči.

(111) **15640**

(151) 14.12.2021.

(210) Ž-2020-203

(220) 09.06.2020.

(732) Koncern za proizvodnju i promet konditorskih proizvoda Bambi a.d. Požarevac, Đure Đakovića bb, 12000, Požarevac, RS

(540)

ICONIC

(550) I

(740) dr Ivan Todorović, Gospodar Jevremova 23/8, 11000, Beograd

(511) Klasa 29: Čips od krompira, listići od krompira, sušeno povrće, kikiriki, pripremljen, voćni čips, pahuljice od krompira, suncokretove semenke, pripremljene, semenke, pripremljene, niskokalorični čips od krompira, niskokalorični hrskavi krompir, začinjeno koštunjavo voće, začinjeni orasi, namazi na bazi orašastih plodova. Klasa 30: Keks, biskviti, suvi kolačići, vafel proizvodi, kafa, žvakaća guma, čokolada, slatkiši, kokice, sladoled, pića od kafe sa mlekom, pića od čokolade sa mlekom, pastile [bombone], praline, sosovi [dodaci hrani], pića na bazi kafe, pića na bazi kakaoa, pića na bazi čokolade, tako, tortilje, ledeni čaj, koštunjavo voće sa čokoladnim prelivom, palačinke na bazi krompira, mentol bombone za osvežavanje daha, žvakaće gume za osvežavanje daha.

(111) **15641**

(151) 14.12.2021.

(210) Ž-2021-146

(220) 30.03.2021.

(732) "MERIT MONTENEGRO" DOO PODGORICA, Cetinjska 11, The Capital Plaza, Podgorica, Crna Gora, ME

(540)

Starlit

(550) I

(740) Luka Popović, Cetinjska 11, The Capital plaza, 81000, Podgorica

(511) Klasa 36: Nekretnine (davanje u zakup nekretnina); posredovanje u nekretninama; upravljanje nekretninama; poslovi vezani za nekretnine.

Klasa 41: Razonoda; sportske i kulturne djelatnosti; kockarnice [igre] (usluge kockarnica).

Klasa 43: Usluge obezbjeđivanja hrane i pića; privremeno primanje na stan; hotelske usluge; restorani.

(111) **15642**

(151) 14.12.2021.

(210) Ž-2021-184

(220) 20.04.2021.

(732) CAFFEINE COMPANY D.O.O., ul. ANKARSKI BULEVAR BR.10, PODGORICA, ME

(540)



(550) I

(511) Klasa 30: Kafa; Tople čokolade; Čajevi.

Klasa 43: Usluge obezbjeđivanja hrane i pića.

(111) **15643**

(151) 14.12.2021.

(210) Ž-2020-186

(220) 01.04.2020.

(732) Jetex FZE , Dubai Airport Free Zone 6EA - Office No. 807, Dubai, AE

(540)



(550) I

(740) Dejan Ćosović, 13. jula br. 1/5, 85310, Budva

(511) Klasa 35: Usluge oglašavanja; poslovnog upravljanja; poslovne administracije; usluge kancelarijskog poslovanja

Klasa 36: Usluge osiguranja; finansijskog poslovanja; monetarnih poslova; usluge poslova u vezi sa nekretninama.

Klasa 37: Usluge izgradnje zgrada; popravke; instalacijske usluge.

Klasa 39: Usluge prevoza; pakovanja i skladištenja robe; putni aranžmani.

Klasa 43: Usluge obezbjedjenja hrane i pića; privremenog smještaja.

Klasa 45: Pravne usluge; usluge obezbjedjenja lica i imovine; lične i društvene usluge koje se obavljaju da bi se obezbijedile individualne potrebe.

(111) **15644**

(151) 14.12.2021.

(210) Ž-2021-30

(220) 03.02.2021.

(732) "Apatinska Pivara" Apatin d.o.o., Trg oslobođenja br.5, 25260, Apatin, RS

(540)



(550) I

(740) Ivan Raičević, City kvart - Cetinjski put 40, L5-1, stan 10, Podgorica

(511) Klasa 32: Piva; lager (piva sa donjom fermentacijom ili piva donjeg vrenja).

(111) **15645**

(151) 14.12.2021.

(210) Ž-2021-31

(220) 03.02.2021.

(732) "Apatinska Pivara" Apatin d.o.o., Trg oslobođenja br.5, 25260, Apatin, RS

(540)



(550) I

(740) Pavle Tripković, City kvart - Cetinjski put 40, L5-1, stan 10, Podgorica

(511) Klasa 32: Piva; lager (piva sa donjom fermentacijom ili piva donjeg vrenja).

(111) **15646**

(151) 14.12.2021.

(210) Ž-2021-32

(220) 03.02.2021.

(732) "Apatinska Pivara" Apatin d.o.o., Trg oslobođenja br.5, 25260, Apatin, RS

(540)



(550) I

(740) Pavle Tripković, City kvart - Cetinjski put 40, L5-1, stan 10, Podgorica

(511) Klasa 32: Piva; lager (piva sa donjom fermentacijom ili piva donjeg vrenja).

(111) **15647**

(151) 15.12.2021.

(210) Ž-2021-109

(220) 11.03.2021.

(732) The Procter & Gamble Company, One Procter & Gamble Plaza, 45202, Cincinnati, Ohio, US

(540)

ALWAYS ZZZ

(550) I

(740) AOD "Lutovac & partneri", Bulevar Ivana Crnojevića 93, 81000, Podgorica

(511) Klasa 5: Ženski higijenski proizvodi, naime dnevni ulošci, higijenski ulošci i tamponi, higijenske gaćice, gaćice za žensku higijenu; pelene i ulošci za inkontinenciju, gaćice za inkontinenciju.

(111) **15648**

(151) 15.12.2021.

(210) Ž-2021-110

(220) 11.03.2021.

(732) D&S GROUP D.O.O., Bulevar Pera Četkovića 197, 81000, Podgorica, ME

(540)

MY SHOES

(550) I

(740) AOD "Lutovac & partneri", Bulevar Ivana Crnojevića 93, 81000, Podgorica

(511)Klasa 25: Obuća.

Klasa 35: Usluge maloprodaje za obuću; usluge on-line maloprodaje za obuću; reklamiranje, uključujući on-line reklamiranje na društvenim mrežama.

(111) **15649**

(151) 15.12.2021.

(210) Ž-2021-111

(220) 11.03.2021.

(732) AEOLUS TYRE CO., LTD, 48 Jiaodong South Road Jiaozuo, Henan, CN

(540)



(550) I

(740) AOD "Lutovac & partneri", Bulevar Ivana Crnojevića 93, 81000, Podgorica

(511) Klasa 12: Automobilske gume; spoljni omotači pneumatskih guma; gume za točkove vozila; gazišta za protektiranje guma; pneumatske gume; unutrašnje gume za pneumatike; tvrde gume za točkove vozila; ljepljive gumene zakrpe za popravku unutrašnjih guma; pjena za pneumatike; ekseri za gume.

(111) **15650**

(151) 15.12.2021.

(210) Ž-2021-112

(220) 11.03.2021.

(732) AEOLUS TYRE CO., LTD, 48 Jiaodong South Road Jiaozuo, Henan, CN

(540)



(550) I

(740) AOD "Lutovac & partneri", Bulevar Ivana Crnojevića 93, 81000, Podgorica

(511) Klasa 12:

(111) **15651**

(151) 15.12.2021.

(210) Ž-2021-113

(220) 11.03.2021.

(732) AEOLUS TYRE CO., LTD, 48 Jiaodong South Road Jiaozuo, Henan, CN

(540)



(550) I

(740) AOD "Lutovac & partneri", Bulevar Ivana Crnojevića 93, 81000, Podgorica

(511) Klasa 12: Automobilske gume; spoljni omotači pneumatskih guma; gume za točkove vozila; gazišta za protektiranje guma; pneumatske gume; unutrašnje gume za pneumatike; tvrde gume za točkove vozila; ljepljive gumene zakrpe za popravku unutrašnjih guma; pjena za pneumatike; ekseri za gume.

(111) **15652**

(151) 15.12.2021.

(210) Ž-2021-114

(220) 11.03.2021.

(732) AEOLUS TYRE CO., LTD, 48 Jiaodong South Road Jiaozuo, Henan, CN

(540)



(550) I

(740) AOD "Lutovac & partneri", Bulevar Ivana Crnojevića 93, 81000, Podgorica

(511) Klasa 12: Automobilske gume; spoljni omotači pneumatskih guma; gume za točkove vozila; gazišta za protektiranje guma; pneumatske gume; unutrašnje gume za pneumatike; tvrde gume za točkove vozila; ljepljive gumene zakrpe za popravku unutrašnjih guma; pjena za pneumatike; ekseri za gume.

(111) **15653**

(151) 15.12.2021.

(210) Ž-2021-40

(220) 08.02.2021.

(300) Br. 90/099,775 od 07.08.2020.godine US

(732) Stryten Manufacturing LLC (a Delaware Limited Liability Company), 3700 Mansell Road Suite 400 , 30022, Alpharetta, Georgia, US

(540)

STRYTEN

(550) I

(740) Jasna Jusić, Marka Radovića 37, 1. sprat, stan br. 4., 81000, Podgorica

(511) Klasa 9: Baterije; djelovi baterija; punjači baterija; akumulatori; električno napajanje; skladištenje električne energije; aparati, uređaji i instrumenti za električno napajanje; aparati, uređaji i instrumenti za neprekidno napajanje električnom energijom; električni uređaji, aparati i instrumenti; električni sistemi; sistemi za skladištenje električne energije; aparati, uređaji i instrumenti za regulaciju, kontrolu i distribuciju električne energije; aparati, uređaji i instrumenti za skupljanje, regulaciju, kontrolu i distribuciju solarne energije; fotonaponski sistemi, aparati, uređaji, sistemi i instrumenti; elektronički izmjenjivači i regulatori napajanja; skladištenje baterije u jednom sistemu; gorivne ćelije; električne stanice za punjenje; generatori na baterije za proizvodnju električne energije.

(111) **15654**

(151) 15.12.2021.

(210) Ž-2021-48

(220) 09.02.2021.

(732) Lyle & Scott Ltd., Third Floor, Kent House, 14-17 Market Place, W1W 8AJ, London, GB

(540)



(550) I

(740) Jasna Jusić, Marka Radovića 37, 1. sprat, stan br. 4., 81000, Podgorica

(511) Klasa 18: Koža, imitacije kože, proizvodi od tih materijala koji nisu obuhvaćeni drugim klasama; životinjske kože; koferi i torbe; kišobrani, suncobrani i štapovi za hodanje; bičevi i sedlarsko remenarski proizvodi.

Klasa 25: Odjeća, obuća, pokrivala za glavu.

Klasa 35: Oglašavanje i reklamiranje; vođenje komercijalnih poslova; komercijalna administracija; kancelarijski poslovi.

(111) **15655**

(151) 15.12.2021.

(210) Ž-2021-49

(220) 09.02.2021.

(732) Lyle & Scott Ltd., Third Floor, Kent House, 14-17 Market Place, W1W 8AJ, London, GB

(540)

Lyle & Scott

(550) I

(740) Jasna Jusić, Marka Radovića 37, 1. sprat, stan br. 4., 81000, Podgorica

(511) Klasa 18: Koža, imitacije kože, proizvodi od tih materijala koji nisu obuhvaćeni drugim klasama; životinjske kože; koferi i torbe; kišobrani, suncobrani i štapovi za hodanje; bičevi i sedlarsko remenarski proizvodi.

Klasa 25: Odjeća, obuća, pokrivala za glavu.

Klasa 35: Oglašavanje i reklamiranje; vođenje komercijalnih poslova; komercijalna administracija; kancelarijski poslovi.

(111) **15656**

(151) 15.12.2021.

(210) Ž-2020-450

(220) 18.12.2020.

(732) The Procter & Gamble Company, One Procter & Gamble Plaza, 45202, Cincinnati, Ohio, US

(540)

AMBI-PUR

(550) I

(740) AOD "Lutovac & partneri", Bulevar Ivana Crnojevića 93, 81000, Podgorica

(511) Klasa 5: Antibakterijski sapun; sapun za dezinfekciju; sredstva za dezinfekciju hemijskih toaleta; sredstva za dezinfekciju za higijenske svrhe; antibakterijska sredstva za pranje ruku; biocidi, fungicidi; herbicidi; germicidi; virucidi; higijenski sapuni i deterdženti; sredstva za higijenu za upotrebu u domaćinstvu.

(111) **15657**

(151) 15.12.2021.

(210) Ž-2020-452

(220) 21.12.2020.

(732) Dow AgroSciences LLC, 9330 Zionsville Road, 46268, Indianapolis, Indiana, US

(540)

SAVIQRESS

(550) I

(740) Božidar S.Radulović, Baku 30/5, 81000, Podgorica

(511) Klasa 5: Proizvodi za biokontrolu, naime poljoprivredni biopesticidi, bioinsekticidi; insekticidi; biofungicidi, fungicidi; biogermicidi, germicidi; bioherbicidi, herbicidi; biofumiganti, fumiganti, bionematicidi, nematicidi.

(111) **15658**

(151) 15.12.2021.

(210) Ž-2020-453

(220) 21.12.2020.

(732) Dow AgroSciences LLC, 9330 Zionsville Road, 46268, Indianapolis, Indiana, US

(540)

HOLZEM

(550) I

(740) Božidar S.Radulović, Baku 30/5, 81000, Podgorica

(511) Klasa 5: Proizvodi za biokontrolu, naime poljoprivredni biopesticidi, bioinsekticidi; insekticidi; biofungicidi, fungicidi; biogermicidi, germicidi; bioherbicidi, herbicidi; biofumiganti, fumiganti, bionematicidi, nematicidi.

(111) **15659**

(151) 15.12.2021.

(210) Ž-2021-70

(220) 22.02.2021.

(732) Merck Sharp & Dohme Corp. a New Jersey Corporation, One Merck Drive, 08889, Whitehouse Station, New Jersey, US

(540)

LAGEVRIO

(550) I

(740) Jasna Jusić, Marka Radovića 37, 1. sprat, stan br. 4., 81000, Podgorica

(511) Klasa 5: Farmaceutski preparati.

(111) **15660**

(151) 15.12.2021.

(210) Ž-2021-116

(220) 16.03.2021.

(732) The Procter & Gamble Company, One Procter & Gamble Plaza, 45202, Cincinnati, Ohio, US

(540)

HAUTE COUTURE

(550) I

(740) AOD "Lutovac & partneri", Bulevar Ivana Crnojevića 93, 81000, Podgorica

(511) Klasa 3: Preparati za njegu, tretman, i ulepšavanje tkanina; sredstva za ispiranje, naročito omekšivači rublja; ulja za parfeme i mirise; mirišljava vodica za upotrebu u domaćinstvu i na tkaninama; eterična ulja; preparati za parfimisanje vazduha.

(111) **15661**

(151) 15.12.2021.

(210) Ž-2021-130

(220) 19.03.2021.

(732) The Procter & Gamble Company, One Procter & Gamble Plaza, 45202, Cincinnati, Ohio, US

(540)

COMFORTLOCK WINGS

(550) I

(740) AOD "Lutovac & partneri", Bulevar Ivana Crnojevića 93, 81000, Podgorica

(511) Klasa 5: Ženski higijenski proizvodi, naime dnevni ulošci, higijenski ulošci i tamponi, higijenske gaćice, gaćice za žensku higijenu; pelene i ulošci za inkontinenciju, gaćice za inkontinenciju.

(111) **15662**

(151) 15.12.2021.

(210) Ž-2021-135

(220) 26.03.2021.

(732) TOYOTA JIDOSHA KABUSHIKI KAISHA (also trading as TOYOTA MOTOR CORPORATION), 1, Toyota-cho, Toyota-shi, 471-8571, Aichi-ken, JP

(540)

TOYOTA BEYOND ZERO

(550) I

(740) Jasna Jusić, Marka Radovića 37, 1. sprat, stan br. 4., 81000, Podgorica

(511) Klasa 12: Automobili i njihovi strukturalni djelovi.

Klasa 35: Marketinške kampanje; usluge oglašavanja radi podizanja svijesti javnosti o ekološkim pitanjima.

Klasa 39: Usluge transporta.

Klasa 42: Tehnička ispitivanja.

(111) **15663**

(151) 16.12.2021.

(210) Ž-2021-134

(220) 26.03.2021.

(732) FORTENOVA GRUPA d.d., Marijana Čavića 1, 10000, Zagreb, HR

(540)



(550) I

(740) AOD "Lutovac & partneri", Bulevar Ivana Crnojevića 93, 81000, Podgorica

(511) Klasa 29: Ajvar [konzervirana paprika]; Sosevi (dipovi); Salama; Ulje za salatu; Vegetarijanske kobasice; Vegetarijanske zamjene suhomesnatih proizvoda; Namazi koji sadrže mast, za hleb; Namazi na bazi povrća; Namazi na bazi mahunarki; Želei, džemovi, kompoti, voćni i povrćni namazi; Supene kocke; Kocke za supu; Kokosovo ulje; Jestiva ulja; Ulja za kuvanje; Ulja za prehranu; Ulja i masti; Kokosovo ulje za prehranu; Maslinovo ulje; Biljna ulja za hranu; Ekstra djevičansko maslinovo ulje; Jestiva ulja i masti; Jestiva ulja koja se koriste za kuvanje hrane; Kokosovo ulje i mast [za prehranu]; Miješana biljna ulja za kulinarske potrebe; Maslinovo ulje za prehranu; Miješano ulje [za prehranu]; Mješavine ulja za prehranu; Organsko kokosovo ulje za kulinarske potrebe; Suncokretovo ulje za prehranu; Kokosova mast; Masti, jestive; Biljne masnoće za kuvanje; Biljne masti za hranu; Masti za kuvanje; Maslac od sjemenki; Maslac sa začinskim travama; Maslac sa začinskim biljem; Zamjene za maslac; Mlijeko od konoplje za upotrebu kao mliječna zamjena; Burgeri od povrća; Pljeskavice od povrća; Pljeskavice; Pljeskavice za hamburgere od tofua; Sirove pljeskavice za hamburgere; Brzo smrznuta jela od povrća; Povrće sušeno u smrznutom stanju; Zamrznuta gotova jela koja se pretežno sastoje od povrća; Zamrznuto povrće; Deserti na bazi vještačkog mlijeka; Kokosovo mlijeko; Kokosovo mlijeko koje se koristi kao piće; Kokosovo mlijeko koje se koristi u kulinarstvu; Kokosovo mlijeko u prahu; Kokosovo mlijeko [napitak]; Mliječni proizvodi i njihove zamjene; Mlijeko od soje [zamjene mlijeka]; Mlijeko od soje; Mlijeko od kikirikija za kulinarske potrebe; Mlijeko od kikirikija; Mlijeko od sojinog zrna; Zamjene vrhnja ili mlijeka za napitke; Zamjene vrhnja i mlijeka za kafu; Napici na bazi zobi [zamjena za mlijeko]; Napici od soje kao zamjena za mlijeko; Nemliječne zamjene za mlijeko; Pića na bazi bademovog mlijeka; Pića na bazi kokosova mlijeka; Proteinsko mlijeko; Rižino mlijeko; Vještačke vrhnje [zamjene za mliječne proizvode]; Sojino mlijeko; Sojino mlijeko u prahu; Zamjene za mlijeko; Zamjenski proizvodi za mlijeko na biljnoj bazi; Zobeno mlijeko; Jogurt od soje; Jogurt; Deserti od jogurta; Aromatizirani jogurti; Jogurti s aromom voća; Supe; Gotova supa; Ekstrakti za supe; Supe u konzervi; Supe u kesici; Mješavine za supe; Unaprijed skuvana supa; Koncentrati za supu; Pripravci za pripremu supe; Paste za pripremanje juhe; Pripravci za supu od povrća; Kobasice; Voćni deserti; Sirni namazi; Mliječni namazi; Namaz od lotosovih sjemenki; Namaz od patlidžana; Namaz od lješnika; Namazi na bazi orašastih plodova; Namazi na bazi bijelog luka; Voćni namaz; Gotova jela koja se pretežno sastoje od zamjena za meso; Gotova jela koja se uglavnom sastoje od povrća; Gotovi proizvodi od povrća; Pripremljeno povrće; Musevi od povrća; Pašteta od povrća; Obradeno povrće; Povrćna pašteta; Povrćna pasta od bundeve; Povrćni koncentrat za kuvanje; Predjela na bazi povrća; Prerađeno voće, pečurke, povrće, orašasti plodovi i mahunarke; Želei od povrća; Zamjene za meso na bazi povrća; Unaprijed pripremljena jela od povrća; Temeljac od povrća; Zamjene za meso; Zamjene za margarin; Zamjena za jaja; Zamjena za živinu; Zamjene za kiselo vrhnje; Sejtan [zamjena za meso]; Nemliječne zamjene za mlijeko ili vrhnje; Formirana teksturirana biljna bjelančevina koja se koristi kao zamjena za meso; Pločice na bazi orašastih plodova kao zamjena za obrok; Pločice na bazi voća kao zamjena za obrok; Zamjena za sir; Rižino mlijeko [zamjena za mlijeko]; Ekstrakti paradajza; Koncentrat paradajza [pire]; Konzervirani paradajz; Oljušteni paradajz; Pire od paradajza; Prerađeni paradajz; Sok od paradajza za kuvanje; Kondenzirani paradajz; Biljni sokovi za kuvanje; Ekstrakti od povrća [sokovi] za kuvanje; Koncentrati sokova od povrća za prehranu; Mlijeko; Aromatizovano mlijeko; Bademovo mlijeko; Rižino mlijeko za kulinarske potrebe; Bademovo mlijeko za kulinarske potrebe; Mliječna pića; Prehrambeno ulje sjemenki chia; Ulja sjemena lana [jestiva]; Tečni jogurt; Kremasti jogurti; Pića od jogurta; Pića na bazi jogurta; Laneno ulje za upotrebu u kulinarstvu; Sosevi od oraha; Konzervirano, zamrznuto, sušeno i kuvano voće i povrće; Vegetarijanski i veganski zamjenski proizvodi za meso i ribu; Veganski proizvodi kao zamjena za mlijeko i sir; Gotova i djelimično gotova jela koja se uglavnom sastoje od povrća; Tofu i proizvodi od tofua s tofuom kao glavnim sastojkom; Biljne i vegetarijanske delikatese na bazi povrća, voća, krompira, salata, mliječnih proizvoda ili jaja; Namazi, od povrća, vegetarijanskih i/ili veganskih delikatesnih sastojaka; Gotova jela te polugotova jela u svježem, djelomično konzerviranom ili

konzerviranom obliku, koja se uglavnom sastoji od udjela povrća; Meso, vegetarijansko; Vegetarijanske namirnice na bazi zamjene mesa; Prehrambeni proizvodi, i to vegetarijanske delikatese, koje se uglavnom sastoji od zamjenskih proizvoda za meso i ribu, vegetarijanskih namaza, tofua, proizvoda od tofua, prerađenog voća i povrća; Vegetarijanska gotova jela od povrća i/ili zamjenskih proizvoda za meso i ribu; Vegetarijanska zamrznuta hrana; Vegetarijanski brzi obroci na bazi kuvanog, sušenog ili svježeg povrća; Mesne i riblje zamjene na vegetarijanskoj bazi; Pljeskavice od povrća; Namirnice na bazi soje; Konzervirano voće i povrće; Jela sastavljena od vegetabilnih, vegetarijanskih i/ili veganskih delikatesnih sastojaka, kao i unaprijed pripremljena i sirova jela (na bazi povrća, voća, krompira, mliječnih proizvoda ili jaja), salate; Vegetabilne (biljne) i vegetarijanske delikatese Namazi od povrća; Salate za predjelo; Kompot od jabuka; Konzervirani pasulj; Maslac; Krema od maslaca; Datulje; Bjelančevine za kulinarske potrebe; Konzervirani grašak; Maslac od arašida; Kikiriki, obrađen; Kisjeli krastavci; Niskomasni čips od krompira; Masne stvari za proizvodnju jestive masti; Kriške voća; Voćni želei [drhtalice]; Kaša, voćna; Voćne salate; Voćne grickalice; Želei; Želatin; Želei; Povrće, kuvano; Povrće, sušeno; Povrće, konzervirano; Konzerve od povrća; Musevi od povrća; Salate od povrća; Mlijeko od konoplje [zamjena za mlijeko]; Džem od đumbira; Pripravci za supu od povrća; Maslac od kaka; Kristalizirano voće; Čips [prženi krompiri]; Pahuljice od krompira; Uštipci od krompira; Leblebije [tijesto od leblebija]; Kimchi [fermentirana hrana od povrća]; Kokosov maslac; Sušeni kokos; Voće, kuvano; Kondenzirano mlijeko; Džemovi; Bijeli luk, konzervirani; Kroketi; Lecitin za upotrebu u kulinarstvu; Sočivo u konzervi; Ulje od kukuruza; Mljeveni bademi; Margarin; Marmelada; Mlijeko; Orasi, pripremljeni; Voće, kuvano; Konzervirano voće; Zamrznuto voće; Voće u konzervi; Voćne salate; Konzervirane masline; Ulje palmiranih koštica za prehranu; Palmirano ulje za prehranu; Pektin za kulinarstvo; Biljni sokovi za kuvanje; Ukiseljeno povrće ili voće; Konzervirane pečurke; Polen pripremljen za prehranu; Ulje od repice za prehranu; Gotove salate; Sjemenke, obrađene; Susamovo ulje; Tahini [pasta od susamovog sjemena]; Kiselo vrhnje; Konzervirano sojino zrno za prehranu; Suncokretove sjemenke, obrađene; Suncokretovo ulje za prehranu; Tartufi, konzervirani; Aloe vera pripremljena za ljudsku potrošnju; Sastojci za pripremanje čorbe; Konzervirani luk; Vegetarijanski i veganski zamjenski mesni proizvodi.

Klasa 30: Majonez; Imitacija majoneze; Veganski majonez; Sosevi na bazi majoneza; Namazi na bazi majoneza; Namazi na bazi majoneza i kečapa; Majonez sa kiselim voćem ili povrćem; Gotova hrana - u obliku soseva; Dresinzi za prehranu [sosevi]; Paste od povrća [sosevi]; Slani sosevi, chutney sosevi i paste; Soli, začini, arome i začinski sosevi; Sosevi; Sosevi koji sadrže orahe; Sosevi od začinskog bilja; Sosevi (začinski); Sos [jestivi]; Sosevi za salatu; Začinjeni sosevi; Začinski sosevi [začinski dodaci]; Prelivi za salatu; Veganski sladoled; Sladoled bez mlijeka; Knedle; Čokoladni deserti; Instant desertni pudinzi; Gotovi deserti [na bazi čokolade]; Gotovi deserti [tijesta]; Desertni moussevi [slastičarski proizvodi]; Pudinci kao deserti; Sladoledni deserti; Puding desert na bazi riže; Čokoladni namazi; Čokoladni namazi s orašastim plodovima; Namazi na bazi čokolade; Gotovi obroci koji sadrže [uglavnom] rižu; Gotovi obroci koji sadrže [uglavnom] tjesteninu; Gotovi hamburgeri u pecivu; Gotovi deserti [poslastičarski proizvodi]; Gotovi pudinzi; Gotovi ručkovi od riže, s dodanim mesom, ribom ili povrćem; Energetske pločice na bazi žitarica; Hrana od žitarica; Hrana napravljena od pečenih žitarica; Hrana za ljudsku konzumaciju na bazi žitarica; Kolači od žitarica za ljudsku potrošnju; Hleb od više vrsta žitarica; Musli koji se uglavnom sastoji od žitarica; Obrađena zrna žitarica; Obrađene žitarice za hranu za ljudsku konzumaciju; Pločice na bazi žitarica kao zamjena za obrok; Pločice od žitarica; Pločice od žitarica i energetske pločice; Prehrambene pločice na bazi žitarica; Žitarice; Visokoproteinske pločice od žitarica; Proizvodi od žitarica u obliku pločica; Pripravci od žitarica; Tople žitarice za doručak; Žitarice, kaša i krupice za doručak; Žitarice pripremljene za konzumaciju ljudi; Žitarice spremne za jelo; Žitarice u prahu; Žitarice za doručak; Žitarice za prehranu ljudi; Tost; Tostirani hleb; Tost (preprženi hleb); Kaše od povrća [umaci-hrana]; Chutneys [indijski sosevi od mješavine začina, povrća ili voća]; Pirei od povrća [sosevi]; Unaprijed zapakovani ručkovi od riže, koji mogu sadržati meso, ribu ili povrće; Zamjena za sladoled; Zamjene za čokoladu; Pločice na bazi čokolade kao zamjena za obrok; Zamjena za sladoled na bazi soje; Pite bez mesa; Sirće; Voćno sirće; Aromatizovano sirće; Jabukovo sirće; Vinsko sirće; Balzamično sirće; Senf za prehranu; Slačica [senf]; Kečap od paradajza; Kečap [sos od paradajza]; Sosevi na bazi paradajza; Sos od paradajza; Marinade; Začinska marinada; Marinade sa začinima; Marinade sa začinskim travama; Pudinci; Puding od krupice; Puding od riže; Pudinci u prahu; Instant mješavine za puding; Mješavine za pripremu pudinga; Tartar sos; Pripremljeni hren [začinski sos]; Koncentrovani sos; Curry sosevi; Sosevi od pečurki; Sosevi od hrena; Sosevi od soje; Sosevi za kuvanje; Sosevi za tjesteninu; Sosevi za rižu; Sos od paradajza [salsa]; Sos za špagete; Sos za pizzu; Vegetarijanske i/ili veganske paštete; Vegetarijanske namirnice na bazi proizvoda od žitarica, kvasca i/ili pikantni namazi; Vegetarijanski i veganski slatkiši; Hleb; Beskvasni hleb; Dvopek.

Klasa 32: Bezalkoholna pića; Proteinska pića; Napici za sportiste obogaćeni proteinima; Napici na bazi riže

koji nisu zamjena za mlijeko; Napici od smeđe riže koji nisu zamjena za mlijeko; Pića na bazi soje, osim zamjena za mlijeko; Pića na bazi zobi [koja nisu zamjena za mlijeko]; Sokovi od povrća [napitak]; Površni sokovi (napici); Napici od povrća; Napici koji se sastoje od mješavine voćnih i povrćnih sokova; Frapeli od povrća; Napici od soka od paradajza; Sok od paradajza [napitak]; Sokovi; Sok (Voćni); Organski voćni sok; Gazirani sokovi; Bezalkoholna gazirana pića od voćnog soka; Bezalkoholna pića koja sadrže voćne sokove; Bezalkoholna pića koja sadrže povrćne sokove; Bezalkoholni povrćni sokovi; Gazirani voćni sokovi; Miješani voćni sok; Napici koji se sastoje pretežno od voćnih sokova; Sokovi od zelenog povrća; Bezalkoholna pića na bazi soje; Bezalkoholna pića na bazi zobi; Bezalkoholna pića na bazi badema; Bezalkoholna pića na bazi kokosovog mlijeka i drugih biljnih preparata; Bezalkoholni voćni ekstrakti; Bezalkoholna voćna pića; Bezalkoholni napici na bazi meda; Bezalkoholna pića od aloe vere; Zobeno mlijeko za piće; Bademovo mlijeko [piće]; Pića na bazi soje, osim zamjena za mlijeko.

(111) **15664**

(151) 16.12.2021.

(210) Ž-2021-187

(220) 21.04.2021.

(732) The Procter & Gamble Company, One Procter & Gamble Plaza, 45202, Cincinnati, Ohio, US

(540)



(550) I

(740) AOD "Lutovac & partneri", Bulevar Ivana Crnojevića 93, 81000, Podgorica

(511) Klasa 3: Preparati za bijeljenje i druge supstance za upotrebu u pranju veša; preparati za čišćenje, poliranje, ribanje i abrazivni preparati; sapuni; dezodoransi za ličnu njegu i antiperspiranti; preparati za njegu ruku i tela, uključujući preparate za kupanje, losion za tijelo, gel za tuširanje i kupku, pjena za kupanje, sprej za tijelo.

(111) **15665**
(151) 16.12.2021.
(210) Ž-2021-188

(220) 21.04.2021.
(732) The Procter & Gamble Company, One Procter & Gamble Plaza, 45202, Cincinnati, Ohio, US
(540)



(550) I

(740) AOD "Lutovac & partneri", Bulevar Ivana Crnojevića 93, 81000, Podgorica

(511) Klasa 3: Preparati za bijeljenje i druge supstance za upotrebu u pranju veša; preparati za čišćenje, poliranje, ribanje i abrazivni preparati; sapuni; dezodoransi za ličnu njegu i antiperspiranti; preparati za njegu ruku i tela, uključujući preparate za kupanje, losion za tijelo, gel za tuširanje i kupku, pjena za kupanje, sprej za tijelo.

(111) **15666**
(151) 16.12.2021.
(210) Ž-2021-189

(220) 21.04.2021.
(732) The Procter & Gamble Company, One Procter & Gamble Plaza, 45202, Cincinnati, Ohio, US
(540)



(550) I

(740) AOD "Lutovac & partneri", Bulevar Ivana Crnojevića 93, 81000, Podgorica

(511) Klasa 3: Preparati za bijeljenje i druge supstance za upotrebu u pranju veša; preparati za čišćenje, poliranje, ribanje i abrazivni preparati; sapuni; dezodoransi za ličnu njegu i antiperspiranti; preparati za njegu ruku i tela, uključujući preparate za kupanje, losion za tijelo, gel za tuširanje i kupku, pjena za kupanje, sprej za tijelo.

(111) **15667**

(151) 16.12.2021.

(210) Ž-2021-136

(220) 26.03.2021.

(732) Showtime Networks Inc., 1633 Broadway, 10019, New York, New York, US

(540)



(550) I

(740) AOD "Ćupić", Bulevar Džordža Vašingtona 79, 81000, Podgorica

(511) Klasa 41: Usluge u oblasti zabave u vidu produkcije i distribucije igranih filmova, komedija, muzičkih, rijaliti i dramskih televizijskih i multimedijalnih serija, dokumentarnih filmova; pružanje zabavnih programa i sadržaja, naročito, televizijskih i multimedijalnih programa, igranih filmova, klipova, grafičkih prikaza, i informacija u oblasti komedije, drame, akcije, varijetea, avanture, sportova, mjuzikla, aktuelnih događaja i vijesti iz svijeta zabave i dokumentarnih sadržaja putem televizije, kablovske mreže, satelitskog signala, širokopojasnog signala, i putem interneta, elektronskih komunikacionih mreža, računarskih mreža i bežičnih komunikacijskih mreža, naročito, putem mobilnih telefona, tablet računara i prenosnih računara, kao i mreža mobilne telefonije; usluge u oblasti zabave, naročito omogućavanje privremenog korišćenja interaktivnih igara koje se ne mogu preuzimati; pružanje veb sajta koji sadrži informativne, fotografske, audio i video prezentacije koje se ne mogu preuzeti iz oblasti zabave i interaktivne aktivnosti na ekranima u realnom vremenu, za televizijske i multimedijalne gledaoce, naročito, sprovođenje anketa kreiranih od strane korisnika, integracija sa veb sajtovima drugih društvenih mreža i veb sajtovima, video zapisima, fotografijama i činjenicama u vezi sa slavnim osobama; usluge interaktivne zabave, pružanje personalizovanih televizijskih i multimedijalnih programa; pružanje onlajn vodiča na mreži i na ekranu za personalizovane i interaktivne televizijske i multimedijalne programe.

(111) **15668**

(151) 16.12.2021.

(210) Ž-2021-137

(220) 26.03.2021.

(732) Showtime Networks Inc., 1633 Broadway, 10019, New York, New York, US
(540)



(550) I

(740) AOD "Ćupić", Bulevar Džordža Vašingtona 79, 81000, Podgorica

(511) Klasa 42: Pružanje veb sajta sa tehnologijom koja omogućava korisnicima pristup mrežnim uslugama pretplate sa softverom za pristupanje, preuzimanje, odabir, i gledanje igranih filmova, filmova i televizijskih i multimedijalnih programa, koji se ne može preuzeti; računarske usluge, naročito, pružanje interaktivnog veb sajta sa tehnologijom koja omogućuje korisnicima pristup bazi televizijskih serija, filmova, ličnosti, pregleda, trejlera, vijesti i drugih povezanih informacija; pružanje veb sajta sa pretraživačem za emisije i epizode zabavnih serija; kreiranje indeksa onlajn informacija za druge putem globalne računarske mreže i mobilnih komunikacijskih uređaja.

(111) **15669**
(151) 16.12.2021.
(210) Ž-2021-138

(220) 26.03.2021.
(732) Showtime Networks Inc., 1633 Broadway, 10019, New York, New York, US
(540)



(550) I

(740) AOD "Ćupić", Bulevar Džordža Vašingtona 79, 81000, Podgorica

(511) Klasa 38: Usluge telekomunikacija, naročito, usluge emitovanja kablovske televizije, kablovskog radija i usluge satelitskog prenosa; usluge emitovanja, naročito, emitovanje audio zapisa, kablovskog radija, kablovske televizije, radija, televizije uz pretplatu, televizijsko i video emitovanje; usluge emitovanja preko interneta; prenos i striming elektronskih i digitalnih audio zapisa, video zapisa, grafičkih prikaza, teksta, signala, poruka, vijesti, podataka i informacija putem globalnih računarskih mreža, prenosnih i bežičnih elektronskih i digitalnih komunikacijskih uređaja; usluge televizijskog emitovanja; emitovanje zabavnih i sportskih programa; emitovanje audio i video zapisa sa televizijskim i multimedijalnim programima putem interneta; usluge emitovanja, uključujući, elektronski i interaktivni prenos striminga i preuzetih digitalnih audio zapisa, glasovnih zapisa, podataka, slika, video zapisa, grafičkih prikaza, naročito, fotografija, teksta pruženog putem televizije, kablovskih mreža, satelitskog signala, i širokopojasnog signala; emitovanje audio i video zapisa sa video klipovima putem interneta; elektronski i interaktivni prenos striminga digitalnih audio zapisa, glasovnih zapisa, podataka, slika, video zapisa, grafičkih prikaza, naročito, fotografija, teksta, pruženih putem interneta; elektronski i interaktivni prenos striminga digitalnih audio zapisa, glasovnih zapisa, podataka, slika, video zapisa, grafičkih prikaza, naročito, fotografija, teksta, putem prenosnih i bežičnih komunikacijskih uređaja, naročito, putem mobilnih telefona, tablet računara i prenosnih računara, i mreža mobilne telefonije; usluge komunikacija.

(111) **15670**

(151) 16.12.2021.

(210) Ž-2021-139

(220) 26.03.2021.

(732) Showtime Networks Inc., 1633 Broadway, 10019, New York, New York, US

(540)

The logo for Showtime, featuring the word "SHOWTIME" in a bold, sans-serif font. The letter "O" is stylized with a white circle inside it, and the "S" is also stylized with a white circle inside it.

(550) I

(740) AOD "Ćupić", Bulevar Džordža Vašingtona 79, 81000, Podgorica

(511) Klasa 9: Snimljeni DVD-ovi i audio, vizuelne i audio-vizuelne datoteke i snimci, koji se mogu preuzeti, sa multimedijalnim zabavnim sadržajem i programima, sadržajem i računarskim aplikativnim softverom za interaktivnu televiziju, za pružanje televizijskog programa i multimedijalnih sadržaja i informacija u realnom vremenu, i za interaktivne igre i/ili kvizove; računarski aplikativni softver za distribuciju gledaocima i upotrebu od strane gledalaca digitalnog televizijskog kanala za razgledanje i kupovinu proizvoda i usluga; računarski hardver; računarski periferni uređaji; računarski softver za pravljenje personalizovanih, interaktivnih televizijskih i multimedijalnih programa i prateći priručnici koji se distribuiraju sa njima; računarski softver za korišćenje pri stvaranju, prikazivanju i rukovanju vizuelnim medijima, grafičkim prikazima, fotografijama, ilustracijama, digitalnom animacijom, video klipovima, filmskim snimcima i zvučnim podacima; digitalni mediji, naročito, digitalni video diskovi, digitalni višenamjenski diskovi, audio i video zapisi koji se mogu preuzeti, DVD-ovi, i digitalni diskovi visoke rezolucije (HD DVD) koji sadrže televizijske i multimedijalne serije i igrane filmove u žanrovima drame, akcije, komedije, rijaliti emisija, avanture, a koje se pružaju putem usluge video sadržaja na zahtjev.

(111) **15671**

(151) 17.12.2021.

(210) Ž-2020-321

(220) 13.05.2020.

(732) Beam Suntory UK Limited, 2 Longwalk Road, Stockley Park, UB11 1BA, Uxbridge, Middlesex England, GB

(540)

The logo for Laphroaig, featuring the word "LAPHROAIG" in a bold, serif font.

(550) I

(740) AOD MSA IP - Milojević Sekulić Advokati, Karađorđeva 65, 11000, Beograd

(511) Klasa 33: Alkoholna pića, izuzev piva; viski.

(111) **15672**

(151) 17.12.2021.

(210) Ž-2020-423

(220) 24.11.2020.

(732) HERTZ SYSTEM, INC. a corporation organized and existing under the laws of the State of Delaware, 8501 Williams Road, 33928, Estero, FL, US

(540)

HERTZ MY BUSINESS

(550) I

(740) AOD MSA IP - Milojević Sekulić Advokati, Karađorđeva 65, 11000, Beograd

(511) Klasa 35: Usluge članstva u klubu naime, pružanje popusta na iznajmljivanje vozila.

Klasa 37: Usluge čišćenja automobila.

Klasa 39: Usluge iznajmljivanja vozila.

(111) **15673**

(151) 17.12.2021.

(210) Ž-2021-120

(220) 19.03.2021.

(732) HEMOFARM A.D. farmaceutsko-hemijska industrija Vršac, Beogradski put bb, 26300, Vršac, RS

(540)

FERONA

(550) I

(740) AOD MSA IP - Milojević Sekulić Advokati, Karađorđeva 65, 11000, Beograd

(511) Klasa 5: Farmaceutski preparati; dijetetska hrana i supstance prilagođene za upotrebu u medicini, dijetetski dodaci (dodaci ishrani) za ljude.

(111) **15674**
(151) 17.12.2021.
(210) Ž-2021-151

(220) 05.04.2021.
(732) HEMOFARM A.D. farmaceutsko-hemijska industrija Vršac, Beogradski put bb, 26300, Vršac, RS
(540)

COLDMED

(550) I

(740) AOD MSA IP - Milojević Sekulić Advokati, Karađorđeva 65, 11000, Beograd

(511) Klasa 5: Farmaceutski preparati; dijetetska hrana supstance prilagođene za upotrebu u medicini, dijetetski dodaci (dodaci ishrani) za ljude.

(111) **15675**
(151) 17.12.2021.
(210) Ž-2021-170

(220) 14.04.2021.
(732) HEMOFARM A.D. farmaceutsko-hemijska industrija Vršac, Beogradski put bb, 26300, Vršac, RS
(540)

Menorelax HF

(550) I

(740) AOD MSA IP - Milojević Sekulić Advokati, Karađorđeva 65, 11000, Beograd

(511) Klasa 5: Farmaceutski preparati.

(111) **15676**
(151) 17.12.2021.
(210) Ž-2021-171

(220) 14.04.2021.
(732) HEMOFARM A.D. farmaceutsko-hemijska industrija Vršac, Beogradski put bb, 26300, Vršac, RS
(540)

HemoNap

(550) I

(740) AOD MSA IP - Milojević Sekulić Advokati, Karađorđeva 65, 11000, Beograd

(511) Klasa 5: Farmaceutski preparati.

(111) **15677**

(151) 17.12.2021.

(210) Ž-2021-172

(220) 14.04.2021.

(732) HEMOFARM A.D. farmaceutsko-hemijska industrija Vršac, Beogradski put bb, 26300, Vršac, RS

(540)

Hemogrip

(550) I

(740) AOD MSA IP - Milojević Sekulić Advokati, Karađorđeva 65, 11000, Beograd

(511) Klasa 5: Farmaceutski preparati.

(111) **15678**

(151) 17.12.2021.

(210) Ž-2021-173

(220) 14.04.2021.

(732) HEMOFARM A.D. farmaceutsko-hemijska industrija Vršac, Beogradski put bb, 26300, Vršac, RS

(540)

Hemofiber

(550) I

(740) AOD MSA IP - Milojević Sekulić Advokati, Karađorđeva 65, 11000, Beograd

(511) Klasa 5: Farmaceutski preparati.

(111) **15679**

(151) 17.12.2021.
(210) Ž-2021-190

(220) 22.04.2021.
(732) HEMOFARM A.D. farmaceutsko-hemijska industrija Vršac, Beogradski put bb, 26300, Vršac, RS
(540)

JONOSOL

(550) I

(740) AOD MSA IP - Milojević Sekulić Advokati, Karađorđeva 65, 11000, Beograd

(511) Klasa 5: Farmaceutski proizvodi.

(111) **15680**
(151) 17.12.2021.
(210) Ž-2021-175

(220) 16.04.2021.
(732) Actavis Group PTC ehf., Reykjavikurvegi 76-78, 220, Hafnarfjordur, IS
(540)

PLISSET

(550) I

(740) Miladin Popović, Đoka Miraševića 21/III, Podgorica

(511) Klasa 5: Farmaceutski preparati i supstance.

(111) **15681**
(151) 17.12.2021.
(210) Ž-2021-177

(220) 19.04.2021.
(732) KT & G Corporation , 71, Beotkkot-gil, Daedeok-gu, 306-712, Daejeon, KR
(540)

ESSE BLUE SLIM

(550) I

(740) Miladin Popović, Đoka Miraševića 21/III, Podgorica

(511) Klasa 34: Duvan; cigarete; cigare; burmut; papir za cigarete; lule za duvan; filteri za cigarete; kutije za cigarete (ne od plemenitih metala); kesice za duvan; upaljači za cigarete (ne od plemenitih metala); šibice; sredstva za čišćenje lula za duvan; pepeljare za pušače (ne od plemenitih metala); rezači za cigare.

(111) **15682**

(151) 17.12.2021.

(210) Ž-2021-179

(220) 19.04.2021.

(732) KT & G Corporation , 71, Beotkkot-gil, Daedeok-gu, 306-712, Daejeon, KR

(540)

ESSE RED IMPACT

(550) I

(740) Miladin Popović, Đoka Miraševića 21/III, Podgorica

(511) Klasa 34: Duvan; cigarete; cigare; burmut; papir za cigarete; lule za duvan; filteri za cigarete; kutije za cigarete (ne od plemenitih metala); kesice za duvan; upaljači za cigarete (ne od plemenitih metala); šibice; sredstva za čišćenje lula za duvan; pepeljare za pušače (ne od plemenitih metala); rezači za cigare.

(111) **15683**

(151) 20.12.2021.

(210) Ž-2020-443

(220) 16.12.2020.

(732) The Procter & Gamble Company, One Procter & Gamble Plaza, 45202, Cincinnati, Ohio, US

(540)

FAIRY

(550) I

(740) AOD "Lutovac & partneri", Bulevar Ivana Crnojevića 93, 81000, Podgorica

(511) Klasa 3: Preparati za bijeljenje i druge supstance za upotrebu kod pranja veša; preparati za čišćenje, poliranje, ribanje i odmašćivanje; sapuni; preparati za pranje posuđa, kozmetika, maramice zasićene preparatima za čišćenje.

Klasa 5: Antibakterijski sapun; sapun za dezinfekciju; sredstva za dezinfekciju hemijskih toaleta; sredstva za dezinfekciju za higijenske svrhe; antibakterijska sredstva za pranje ruku; biocidi, fungicidi; herbicidi; germicidi; virucidi; maramice impregnirane dezinfekcionim, antibakterijskim, fungicidnim, germicidnim ili viricidnim preparatima; higijenski sapuni i deterdženti; sredstva za higijenu za upotrebu u domaćinstvu.

(111) **15684**
(151) 20.12.2021.
(210) Ž-2020-448

(220) 17.12.2020.
(732) Borsodi Sörgyár Kft., Böcs, Rákóczi u. 81., H-3574, HU
(540)

WAI MOMENT

(550) I

(740) Pavle Tripković, City kvart - Cetinjski put 40, L5-1, stan 10, Podgorica

(511) Klasa 33: Alkoholna pića; cider (fermentisana alkoholna pića na bazi jabuke ili kruške); vina, žestoka pića i likeri; gazirana alkoholna pića, gazirana alkoholna pića sa ukusom voća.

(111) **15685**
(151) 20.12.2021.
(210) Ž-2020-449

(220) 17.12.2020.
(732) Borsodi Sörgyár Kft., Böcs, Rákóczi u. 81., H-3574, HU

(540)



(550) I

(740) Pavle Tripković, City kvart - Cetinjski put 40, L5-1, stan 10, Podgorica

(511) Klasa 33: Alkoholna pića; cider (fermentisana alkoholna pića na bazi jabuke ili kruške); vina, žestoka pića i likeri; gazirana alkoholna pića, gazirana alkoholna pića sa ukusom voća.

(111) **15686**

(151) 20.12.2021.

(210) Ž-2020-457

(220) 22.12.2020.

(300) Br. 80917 od 15.07.2020.godine Jamajka

(732) Mars, Incorporated, 6885 Elm Street, 22101, McLean, Virginia, US

(540)

BEN'S ORIGINAL

(550) I

(740) Jasna Jusić, Marka Radovića 37, 1. sprat, stan br. 4., 81000, Podgorica

(511) Klasa 29: Meso; riba (ne živa); živina; divljač (ne živa); ekstrakti od mesa; svinjska mesna roba; zamjene za meso; smrznuto povrće; konzervisano povrće; povrće, sušeno; povrće kuvano; voće, konzervisano; sušeno voće; kuvano voće; prerađeno voće, gljive i povrće (uključujući orašaste plodove i grahorice); prerađeno povrće; prerađene mahunarke; sočiva; prerađene leblebije; prerađeni pasulj; pečeni pasulj; pasulj u sosu; sojina zrna, konzervirana, za ishranu; tofu; paradajz pire; pire od povrća; sok od paradajza za kuvanje; konzervirani paradajz; povrtni sokovi za kuvanje; ukisiljeno povrće; proizvodi za pravljenje supe; supe; zalihe; proizvodi za pravljenje bujona; bujon; listići od krompira; želei; želei, džemovi, kompoti, voćni i povrtni namazi; jaja; mliječni proizvodi i zamjene za mliječne proizvode; mlijeko; proizvodi od mlijeka; zamjene za mlijeko; kokosovo mlijeko; mlijeko od riže; mlijeko od soje; sir; jogurt; jestiva ulja i masti; kokosovo ulje; ulje od čilija; sojino ulje; kukuruzno ulje; sezamovo ulje; začinjena ulja; aromatična jestiva ulja; kokosova mast; biljne masti za ishranu; umaci; koštunjavi plodovi, obrađeni; namazi od koštunjavih plodova; sjemenke, obrađene; grickalice od voća; grickalice od mahunarki; grickalice od orašastih plodova; grickalice od povrća; gotovi kari gulaš; vegetarijanski čili; čili sa mesom; gotova jela napravljena uglavnom od mesa; gotove salate; gotova jela od povrća; gotova jela napravljena prvenstveno od mesa; gotova jela napravljena prvenstveno od zamjena za meso; gotova jela napravljena prvenstveno od živinskog mesa; gotova jela napravljena prvenstveno od povrća; gotova jela napravljena prvenstveno od ribe; zamrznuta gotova jela napravljena prvenstveno od povrća; zamrznuta gotova jela napravljena prvenstveno od mesa; zamrznuta gotova jela napravljena prvenstveno od zamjena za meso; zamrznuta jela napravljena prvenstveno od ribe; zamrznuta jela napravljena prvenstveno od živinskog mesa; gotova kuvana jela napravljena prvenstveno od mesa; gotova kuvana jela napravljena prvenstveno od zamjena za meso; gotova kuvana jela napravljena prvenstveno od živinskog mesa; gotova kuvana jela napravljena prvenstveno od povrća; gotova kuvana jela napravljena prvenstveno od ribe.

Klasa 30: Kafa; čaj; kakao; zamjena kafe; pirinač; tapioka; sago; tjestenina; rezanci; njoki; makaroni; kuskus [griz]; brašno; proizvodi od žitarica; prerađene žitarice; prerađene žitarice; integralna riža; dugozrna riža; divlja

riža; smeđa riža; basmati riža; barena riža; rižoto; mješavina riže; mješavina riže s povrćem, pilećim ekstraktima, mesnim ekstraktima, sirom, pasuljem, mahunarkama, mirođijama, aromama, začinskim biljem, začinima; pakovani obroci koji se sastoje uglavnom od pirinča; prerađena kinoa; prerađene žitarice, skrob i proizvodi od njih, pekarski proizvodi i kvasac; prašak za pecivo; tijesto, tijesto i njihove mješavine; hljeb; peciva; poslastice; kolači; torte; keksi; šećer, med, melasa; pice; pite; sladoled; pudinzi; jestivi led; kokice; čips od žitarica; začini; sosevi; sosevi za kuvanje; proizvodi za pravljenje soseva; kari sosevi; sosevi za tjesteninu; sosevi za tjesteninu; čili sosevi; soja sos; ljuti sos; slatko kiseli sos; ljuti sosevi; pikantni sosevi; sosevi za pirinač; sosevi u prahu; mješavine za pripremu soseva; arome u obliku koncentrovanih soseva; gotovi prehrambeni proizvodi u obliku soseva; marinade; prelive za salate; mješavine raznih začina; brašnaste paste za ishranu; prilozi; sok od pečenja; proizvodi za zgušnjavanje kuvane hrane; pesto [sos]; senf; sirće; so; začini; začini; kulinarsko začinsko bilje; prerađeni bijeli luk koji se koristi kao začin; prerađeni đumbir koji se koristi kao začin; mljeveni đumbir; začinske paštete; biber; čili začin; čili pašeta koja se koristi kao začin; aromatični proizvodi za ljudsku ishranu; arome za prehrambene proizvode; ekstrakti koji se koriste kao arome [niju esencijalna ulja]; mješavina začina; začinski proizvodi; ekstrakti začina; začini koji se utrljavaju; mješavine karija; gotova jela na bazi tjestenina; gotova jela na bazi pirinča; gotova jela na bazi rezanaca; instant rezanci; instant pirinač; grickalice (na bazi žitarica); grickalice (na bazi pirinča); grickalice koje se uglavnom sastoje od tjestenine; grickalice koje se uglavnom sastoje od pirinča; jela koja se uglavnom sastoje od tjestenine; jela koji se uglavnom sastoje od pirinča; jela koja se uglavnom sastoje od prerađenih žitarica; jela koja se uglavnom sastoje od žitarica; jela koja se uglavnom sastoje od kinoa i prerađenih žitarica; jela koja se uglavnom sastoje od rezanaca; smrznuta jela koja se uglavno sastoje od tjestenine; smrznuta jela koja se uglavno sastoje od pirinča; smrznuta jela koja se uglavno sastoje od prerađenih žitarica; smrznuta jela koja se uglavno sastoje od prerađenih žitarica; smrznuta jela koja se uglavnom sastoje od kinoa i prerađenih žitarica; smrznuta jela koja se uglavnom sastoje od rezanaca; suva i tečna gotova jela, koja se uglavnom sastoje od pirinča; suva i tečna gotova jela, koja se uglavnom sastoje od tjestenine; suva i tečna gotova jela, koja se uglavnom sastoje od rezanaca; prerađene žitarice kombinovane u jedinstvenim pakovanjima sa začinima i aromama; prerađene žitarice kombinovane u jedinstvenim pakovanjima sa začinima i aromama; prerađena kinoa i žitarice kombinovani u jedinstvenim pakovanjima sa začinima i aromama; pirinač kombinovan u jedinstvenim pakovanjima sa začinima i aromama; prerađene žitarice kombinovane u jedinstvenim pakovanjima sa jestivim sjemenkama, grahoricama, mahunarkama ili povrćem; prerađene žitarice kombinovane u jedinstvenim pakovanjima sa jestivim sjemenkama, grahoricama, mahunarkama ili povrćem; prerađena kinoa i žitarice kombinovani u jedinstvenim pakovanjima sa jestivim sjemenkama, grahoricama, mahunarkama ili povrćem; pirinač kombinovan u jedinstvenim pakovanjima sa jestivim sjemenkama, grahoricama, mahunarkama ili povrćem; tjestenina kombinovana u jedinstvenim pakovanjima sa jestivim sjemenkama, grahoricama, mahunarkama ili povrćem; rezanci kombinovani u jedinstvenim pakovanjima sa jestivim sjemenkama, grahoricama, mahunarkama ili povrćem.

(111) **15687**

(151) 20.12.2021.

(210) Ž-2020-447

(220) 17.12.2020.

(732) GRENDENE S.A., Avenida Pimentel Gomes, 214 , 62040-125, Expectativa - Sobral, CE, BR

(540)

RIDER

(550) I

(740) Jasna Jusić, Marka Radovića 37, 1. sprat, stan br. 4., 81000, Podgorica

(511) Klasa 25: Sandale i papuče svih vrsta.

(111) **15688**

(151) 20.12.2021.

(210) Ž-2021-60

(220) 15.02.2021.

(732) Kite Pharma, Inc. (Delaware corporation), 2400 Broadway, 90404, Santa Monica, California, US

(540)

TECARTUS

(550) I

(740) Božidar S. Radulović, Baku 30/5, 81000, Podgorica

(511) Klasa 5: Farmaceutski preparati, naročito, farmaceutski preparati za upotrebu u lečenju kancera; farmaceutski i biološki preparati za imunoterapiju, uključujući imunoterapiju T ćelijama.

(111) **15689**

(151) 21.12.2021.

(210) Ž-2021-45

(220) 08.02.2021.

(732) Wells Enterprises, Inc., One Blue Bunny Drive, 51031, Le Mars, US

(540)

HALO TOP

(550) I

(740) Miladin Popović, Đoka Miraševića 21/III, Podgorica

(511) Klasa 30: Smrznute poslastice; sladoled; smješe za sladoled; krem od vanile; smrznuti krem od vanile; smrznuti jogurt; smrznuti jogurt kao poslastica; smješe za smrznuti jogurt; osnove za pravljenje milk šejkova; šejkovi sa sladoledom.

(111) **15690**

(151) 21.12.2021.

(210) Ž-2021-54

(220) 12.02.2021.

(732) British American Tobacco (Brands) Inc., 251 Little Falls Drive, Suite 100, DE 19808-1674, Wilmington, US

(540)



(550) I

(740) Miladin Popović, Đoka Miraševića 21/III, Podgorica

(511) Klasa 34: Cigarete; duvan, sirov ili prerađen; duvan za samostalno zamotavanje; duvan za lule; duvanski proizvodi; zamjene za duvan (koje nijesu za upotrebu u medicini); cigare; cigarilosi; upaljači za cigarete; upaljači za cigare; šibice; artikli za pušače; cigaret papir; cigaret tube; filteri za cigarete; džepni aparati za zamotavanje cigareta; ručne mašine za ubrizgavanje duvana u papirne tube; elektronske cigarete; tečnosti za elektronske cigarete; duvanski proizvodi namijenjeni za zagrijavanje.

(111) **15691**

(151) 21.12.2021.

(210) Ž-2021-55

(220) 12.02.2021.

(732) British American Tobacco (Brands) Inc., 251 Little Falls Drive, Suite 100, DE 19808-1674, Wilmington, US

(540)

LOVE THE NOW

(550) I

(740) Miladin Popović, Đoka Miraševića 21/III, Podgorica

(511) Klasa 34: Cigarete; duvan, sirov ili prerađen; duvan za samostalno zamotavanje; duvan za lule; duvanski proizvodi; zamjene za duvan (koje nijesu za upotrebu u medicini); cigare; cigarilosi; upaljači za cigarete; upaljači za cigare; šibice; artikli za pušače; cigaret papir; cigaret tube; filteri za cigarete; džepni aparati za zamotavanje cigareta; ručne mašine za ubrizgavanje duvana u papirne tube; elektronske cigarete; tečnosti za elektronske cigarete; duvanski proizvodi namijenjeni za zagrijavanje.

(111) **15692**

(151) 22.12.2021.

(210) Ž-2021-50

(220) 10.02.2021.

(732) Reckitt Benckiser LLC, 399 Interpace Parkway, 07054, Parsippany, New Jersey, US

(540)

LYSOL ON THE GO

(550) I

(740) Miladin Popović, Đoka Miraševića 21/III, Podgorica

(511) Klasa 3: Višenamjenski preparati za čišćenje; preparati za čišćenje, poliranje, ribanje i abrazivni preparati; sredstva za čišćenje toaleta; sredstva za čišćenje kupatila; sredstva za čišćenje kuhinje; krpe, vlažne maramice, maramice i sunđeri natopljeni preparatima za čišćenje; preparati za uklanjanje fleka; sprejovi za osvježavanje tkanina; sapuni; preparati za čišćenje ruku; gelovi za čišćenje ruku; sprejovi za čišćenje ruku; pjena za čišćenje ruku; parfimisani preparati za atmosferu; parfimisani sprejovi za prostorije.

Klasa 5: Dezinfekcioni, antibakterijski preparati i preparati za dezodorisanje; sredstva za dezinfekciju; dezinfekcioni sprejovi; sredstva za dezinfekciju tkanina; dezinfekciona sredstva za pranje ruku; sredstva za dezinfekciju ruku; preparati za higijenu; sredstva za higijenu ruku; preparati za dezinfekciju tvrdih površina za upotrebu u domaćinstvu; dezodoransi za upotrebu u domaćinstvu; preparati za dezodorisanje vazduha; preparati za dezodorisanje odjeće i tkanina; krpe, vlažne maramice, maramice i sunđeri natopljeni dezinfekcionim sredstvima; krpe, vlažne maramice, maramice i sunđeri natopljeni antiseptičkim preparatima; krpe, vlažne maramice, maramice i sunđeri natopljeni antibakterijskim preparatima; antibakterijski sapuni; dezinfekcioni sapuni; preparati za osvježavanje vazduha; preparati za neutralisanje mirisa za upotrebu na tekstu, tepisima i u vazduhu; preparati za neutralisanje mirisa; preparati za prečišćavanje vazduha; preparati za higijenu vazduha; preparati za dezinfekciju vazduha.

(111) **15693**

(151) 22.12.2021.

(210) Ž-2021-63

(220) 18.02.2021.

(732) "ENING" d.o.o, Straševina b.b., 81400, Nikšić, ME

(540)

ENPRO

(550) I

(511) Klasa 6: Armature (metalne armature za cjevovode; cijevi (metalne cijevi); cjevovodi (metalne armature za cjevovode); cjevovodi (metalni cjevovodi za uređaje ventilacije i klimatizac.); čelični lim, klimatizacija (metalne cijevi za ventilaciju i klimatizaciju); konstrukcije (metalne konstrukcije); limovi; matice (metalne matice); metalne rešetke; metalne spojnice. ugaone, metalni omotači [blindaža]; metalni prsteni; prstenovi (metalni prstenovi za pričvršćivanje cijevi); rešetke (metalne rešetke); rešetke (šipke metalnih rešetki); T-cijevi (metalne T -cijevi); ventilacija i klim.(metalne cijevi za postavljanje ventil. I klimat.), ventili (metalni ventili) [nisu dijelovi mašina]; vezice metalne; vezivanje (metalne trake za vezivanje); zavrtnji s maticom (metalni zavrtnji s maticom).

Klasa 11: Grijači vazduha; grijanje (električni uređaji za grijanje); izmjenjivači (toplinski izmjenjivači); nape za provjetravanje, nape usisne za kuhinje; pročišćavanje vazduha (uređaji i maš. za pročišćavanje vazduha); provjetravanje (nape za provjetravanje); svijetiljke [rasvjeta]; svijetiljke električne; svijetiljke, električne; toplina (sakupljači topline) [rekuperatori]; toplinski izmjenjivači; vazduh (uređaji i mašine za pročišćavanje vazduha); vazduh (uređaji za filtriranje vazduha); venti latori [dijelovi postrojenja za provjetravanje].

Klasa 17: Boje (izolacione boje); brtve, zaptivke, poklopci spojnice; brtveni materijali, zaptivni materijali, cjevo vodi (brtve, zaptivke za cjevovode), file za izolaciju; filterski materijal [plast.materije ili poluobrađ. pjenast.plastika]; gumeni ili plastični materijali za popunjavanje; isijavanje topline (materijali za spriječavanje isijavanja topline); izolacione materije; izolacione tkanine; izolacioni materijali; izolacioni premazi; kit za spojeve [brtve, zaptivke]; ljepljive trake [ne za medic.,za papirnice ni za kućnu upotrebu]; materijal za punjenje (gumeni ili plastični materijali za punjenje); prigušni umeci gumeni; samoljepljive trake; toplina (materijali za sprečavanje isijavanja topline); toplinska izolacija (proizvodi za toplotnu izolaciju); trake za izolaciju.

Klasa 40: Informacije o obradi materijala; metali (obrada metala); vazduh (osvježavanje vazduha); vazduh (pročišćavanje vazduha); vazduh (uklanjanje mirisa iz vazduha [dezodoriranje]); zavarivanje; usluge farbanja; struganje [poliranje]; rezbarenje [graviranje]; poliranje [struganje]; lasersko trasiranje; klimatizacija iznajmljivanje uređaja za klimatizaciju); iznajmljivanje uređaja za klimatizaciju; iznajmljivanje rezervnih uređaja za grijanje; bršenje

(111) **15694**
(151) 22.12.2021.
(210) Ž-2021-39

(220) 06.02.2021.
(732) Shanghai Ramentalk E-Commerce Co., Ltd., Room 2153, Building No.2, Zixing Road No.588, Minhang District, 201100, Shanghai, CN
(540)



(550) I

(740) Dalibor Roćen, ulica 13. Jula br.3, 81000, Podgorica

(511) Klasa 30: Rezanci koji se brzo kuvaju (tzv. Ramen rezanci); rezanci (tzv. Nudle); testenina (tzv. Udon rezanci); instant Udon rezanci; Japanski Ramen; pirinčani rezanci; Sosovi (začini); sos od kuvanih mesnih sokova (tzv. Mesne gravije); seme susama (začini); mešavina seckanog povrća, senfa i ljutih začina (tzv. Pikalili); Čau-čau (začin); Bešamel; Instant pirinač; Instant rezanci; Špageti.

Klasa 35: Oglašavanje; Pomoć u poslovnom upravljanju; Organizovanje izložbi za privredne ili reklamne potrebe; Aranžiranje, raspoređivanje i organizovanje tržišnih promocija za druge; Marketing proizvoda i usluga za druge; prodajne promocije za druge; Marketing; Obezbeđivanje onlajn tržišta za kupce i prodavce roba i usluga; Ciljni marketing; Ažuriranje i održavanje podataka u računarskim bazama podataka; Indeksiranje internet sajtova za komercijalne namene ili namene oglašavanja; Iznajmljivanje automata za prodaju; Usluge maloprodaje farmaceutskih, veterinarskih i higijenskih preparata i medicinskog materijala.

(111) **15695**

(151) 22.12.2021.

(210) Ž-2021-37

(220) 05.02.2021.

(732) ALKALOID AD Skopje, Blvd. Aleksandar Makedonski 12, 1000, Skopje, MK

(540)

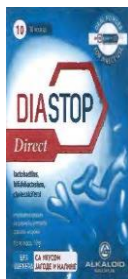

(550) I

(740) Miladin Popović, Đoka Miraševića 21/III, 81000, Podgorica

(511)Klasa 5: Dijetetski dodaci za ljude i životinje; nutritivni dodaci (dodaci prehrani); dijetetski dodaci u prahu.

(111) **15696**

(151) 22.12.2021.

(210) Ž-2021-38

(220) 05.02.2021.

(732) ALKALOID AD Skopje, Blvd. Aleksandar Makedonski 12, 1000, Skopje, MK

(540)

DIASTOP Direct

(550) I

(740) Miladin Popović, Đoka Miraševića 21/III, Podgorica

(511) Klasa 5: Dijetetski dodaci za ljude i životinje; nutritivni dodaci (dodaci prehrani); dijetetski dodaci u prahu.

(111) **15697**

(151) 22.12.2021.

(210) Ž-2020-454

(220) 21.12.2020.

(732) Philip Morris Products S.A., Quai Jeanrenaud 3, 2000, Neuchâtel, CH

(540)

DIMENSIONS

(550) I

(740) Milena Pejović, Cetinjski put 11, The Capital Plaza IV floor, 81000, Podgorica

(511) Klasa 34: Žičani vaporizatori za elektronske cigarete i elektronske uređaje za pušenje; duvan , sirov ili prerađen; duvanski proizvodi uključujući cigare, cigarete, cigarilose, duvan za uvijanje cigareta, duvan za lule, duvan za žvakanje, duvan za šmrkanje, kretek; snus (duvan u prahu); zamjena za duvan (za nemedicinsku upotrebu); artikli za pušače, uključujući papir za cigarete, tube za cigarete, filtere za cigarete, kutije za duvan, kutije za cigarete, tabakere i pepeljare, lule, džepne mašine za uvijanje cigareta, upaljače; šibice; duvanski štapici, duvanski proizvodi za zagrijavanje, elektronski uređaji i njihovi djelovi koji se koriste za zagrijavanje cigareta ili duvana u cilju oslobađanja aerosola koji sadrži nikotin za inhalaciju; tečni nikotinski rastvori za upotrebu u elektronskim cigaretama; elektronski uređaji za pušenje; elektronske cigarete; elektronske cigarete kao zamjena za tradicionalne cigarete; elektronski uređaji koji sadrže aerosol za inhalaciju nikotina; oralni vaporizatori za pušače, duvanski proizvodi i zamjene za duvan; artikli za pušače elektronskih cigareta; djelovi i oprema za navedene proizvode iz klase 34; uređaji za gašenje cigareta i cigara koje se zagrijavaju i duvanskih štipića koji se zagrijavaju; punjive elektronske kutije za cigarete;

(111) **15698**

(151) 24.12.2021.

(210) Ž-2021-185

(220) 21.04.2021.

(732) Borsodi Sörgyár Kft., Bőcs Rákóczi u. 81., H-3574, HU

(540)

WHY? THAT'S WAI.

(550) I

(740) Pavle Tripković, City kvart - Cetinjski put 40, L5-1, stan 10, Podgorica

(511) Klasa 33: Alkoholna pića; cideri (fermentisana alkoholna pića na bazi jabuke ili kruške); vina, žestoka pića i likeri; gazirana alkoholna pića; gazirana alkoholna pića sa ukusom voća; sve prethodno navedene robe isključujući alkoholna pića koja sadrže čaj.

Klasa 35: Usluge oglašavanja; usluge poslovnog menadžmenta; usluge poslovne administracije; usluge organizacije, upravljanja i nadzora nad šemama lojalnosti potrošača i podsticajnim šemama; usluge oglašavanja koje se pružaju putem interneta; usluge pružanja poslovnih informacija; usluge reklamiranja i poslovnog informisanja u vezi sa alkoholnim pićima; usluge maloprodaje, usluge maloprodajnih objekata, maloprodajne usluge narčivanja poštanskim putem i elektronske ili onlajn maloprodajne usluge povezane sa prodajom alkoholnih pića; usluge pružanja informacija, savjeta i konsultacija u vezi sa svim prethodno navedenim uslugama.

(111) **15699**

(151) 24.12.2021.

(210) Ž-2021-186

(220) 21.04.2021.

(732) Borsodi Sörgyár Kft., Bőcs Rákóczi u. 81., H-3574, HU

(540)

SURE, WAI NOT?!

(550) I

(740) Pavle Tripković, City kvart - Cetinjski put 40, L5-1, stan 10, Podgorica

(511) Klasa 33: Alkoholna pića; cideri (fermentisana alkoholna pića na bazi jabuke ili kruške); vina, žestoka pića i likeri; gazirana alkoholna pića; gazirana alkoholna pića sa ukusom voća; sve prethodno navedene robe isključujući alkoholna pića koja sadrže čaj.

Klasa 35: Usluge oglašavanja; usluge poslovnog menadžmenta; usluge poslovne administracije; usluge organizacije, upravljanja i nadzora nad šemama lojalnosti potrošača i podsticajnim šemama; usluge oglašavanja koje se pružaju putem interneta; usluge pružanja poslovnih informacija; usluge reklamiranja i poslovnog informisanja u vezi sa alkoholnim pićima; usluge maloprodaje, usluge maloprodajnih objekata, maloprodajne usluge narčivanja poštanskim putem i elektronske ili onlajn maloprodajne usluge povezane sa

prodajom alkoholnih pića; usluge pružanja informacija, savjeta i konsultacija u vezi sa svim prethodno navedenim uslugama.

(111) **15700**

(151) 24.12.2021.

(210) Ž-2021-183

(220) 20.04.2021.

(732) Martinovic Marija, ul. Blaža Jovanovića br.31, 81000, Podgorica, ME

(540)



Dugmarica

(550) I

(740) Mitar Šušić, ul. Vuka Karadžića br.5, Podgorica

(511) Klasa 26: Baršunaste rese [pozamanterija]; biciklisti (pantalone za bicikliste);bluze (kopče za bluze); brade, vještačke; brkovi, vještački; brojevi koji se pričvršćuju na sportsku odjeću;brojke za označavanje rublja;broševi [odjevni pribor];cipele (kukice za cipele);cvijeće (vijenci od vještačkog cvijeća);cvijeće, umjetno;češljanje vune (igle mašine za češljanje vune);čipka;čipka [pozamanterijska roba];djeca (uzice i povoci za djecu);držači za kosu; dugmad [gumbi] ;fratarski konop [vrsta pojasa za odjeću] ;haljine (volani, karneri na haljinama); heklane kuke za vez (igle za kačkanje); igle (jastučići za igle); (jastučići za igle); igle (kutije za igle); igle ; igle [osim nakita]; igle za izradu ribarskih mreža ; igle za krpjenje, štopovanje; igle za mašine za češljanje vune; igle za obučarske potrebe; igle za pletenje; igle za sedlarski obrt; igle za šivenje; igle za uvez knjiga; iglenice [tube za igle]; ivičnjaci, lažni; jastučići za igle; jastučići za igle; kalemovi za konac za vezenje [nisu dijelovi mašina]; kape za bojenje pramenova; kićanke [rese ili kite u obliku kićanki] [pozamanterija]; kite ili rese u obliku žira [pozamanterija]; klizni zatvarači [rajfešlusi]; kopče [okrugle kopče] za cipele; kopče [za odjevne predmete]; kopče [zatvarači] za odjeću; kopče na pritisak [drukeri]; kopče za obuću; kopče za odjeću; kopče za pojase; kosa (ekstenzije za kosu); kosa (igle za kosu); kosa (ljudska kosa); kosa (mrežice za kosu); kosa (pletence od kose); kosa (trakice za kosu); kosa (ukosnice za kosu); kosa (ukrasni predmeti za kosu); kosa, vještačka; kovrdžanje kose (ukosnice za kovrdžanje kose); krojački pribor [osim konca]; kugle za šivenje čarapa; kukice [krojački pribor]; kukice za vezenje; kutije za šivaći pribor; lažni rubovi; liskun [liskun] (šljokice od tinjca); mrežasta čipka; mrežice za kosu; nabori za odjeću [ukrasi na ženskoj odjeći]; nabori, ukrasi čipkani [čipke ili naborano platno na prsima košulje]; naprsci za šivenje; naramenice (kopče za naramenice); naramenice za odjeću; narukvice za pridržavanje podignutih rukava; nojevo perje [odjevni predmet]; obilježavanje rublja (brojke i slova za obilježavanje rublja); obrublivanje (trake za obrublivanje); obrublivanje (vezice za obrublivanje); obuća (kopče u obliku alkica za obuću); obuća (kopče u obliku kukica za obuću); obuća (kukice za obuću); obuća (pertle za obuću); obuća (rupice za pertle na obući); obuća (ukrasi za obuću, od neplemenitih metala); obučarske igle; odjeća (kopče za odjeću); okovratnici (šipkice za lažne okovratnike); papirići za kovrdžanje perike [perike]; perje za odjeću [odjevni pribor]; perle, osim za izradu nakita; pletence [upletene trake]; pletence od kose; pletenje (igle za pletenje); pojasevi (kopče za pojase); porubi za odjeću [bordure]; prameni kose [tupei]; privesci [vez]; ptičje perje [odjevni predmeti]; rajsfešlusi [klizni zatvarači]; rastegljive trake; rese; rozete [galanterija]; rublje (slova za obilježavanje rublja); rukavi (narukvice za podizanje rukava); rupice za obuću; rupice za odjeću; sedlarstvo (igle za sedlarstvo); slova za obilježavanje rublja; srebro (vez sa srebrnim nitima) ;steznici (kopče za steznike); šeširi (ukrasi za šešire od neplemenitih

metala); šipke za steznike; šipkice za okovratnike; šivaći pribor (kutije za šivaći pribor); šivenje (igle za šivenje); šivenje (igle za šivenje); šivenje (kugle za šivenje); šivenje (napršnjaci za šivenje); šivenje tekstilnih proizvoda (komadi tkanine koji se lijepe toplim postupkom za šivenje tekstilnih proizvoda); šljoke [pozamanterija]; šljokice [tanki bakreni ukrasni listići za odjeću]; šljokice za odjeću; štipaljke za bicikliste; tepisi (kukice za tepihe); torbe (rajsfešlusi za torbe) [klizni zatvarači]; trake (samopričvrstne trake [jež]) [krojački pribor]; trake [fl orovi] oko rukava; trake [nagrade]; trake [odličja]; trake [pozamanterija]; trake za glavu; trake za kosu; trake za naboravanje zavjesa; trake za obrublivanje; trake za odjeću; trake za ruke [modni dodaci]; trake, rastegljive; ukrasi koji se apliciraju toplim postupkom za tekstilne proizvode [krojački pribor]; ukrasi za cipele, od neplemenitih metala; ukrasi za šešire, od neplemenitih metala; ukrasne trake [šujtaši]; ukrasne zakrpe [pozamanterija]; ukrasne značke; ukrasni detalji za pokrivanje vrata; ukrasni predmeti za kosu; uvezivanje knjiga (igle za uvezivanje knjiga); uvijači za kosu [vikleri]; uzice [konopčići]; uzice i povodci za djecu; vez [ručni rad]; vezeni vijenci [vez]; vezice (igle za uvlačenje vezica); vezice za obuću [pertle]; vijenci od vještačkog cvijeća [girlande]; vjenčići od vještačkog cvijeća; vještačka kosa; vještačke brade; vještački brkovi; voće, vještačko; volani, kamari na haljinama; vuneni ili svileni umeci za kosu [pomponi]; vuneni konopci [gajtani]; zavjese (trake za nabiranje zavjesa); zlato (vez od zlatnih niti); značke od neplemenitih metala; značke, ukrasne; znakovi za obilježavanje rublja;

Klasa 28: Aparati za igre na sreću; aparati kockanje (aparati za igre); automati za igru koji se ne koriste uz neki nezavisni ekran ili monitor; automatske igre (mašine) uz prethodno plaćanje; baloni za igru bazeni (predmet za igru); bejzbol (rukavice za bejzbol); bicikli za treniranje na mjestu; bicikli za treniranje na mjestu za bicikle za treniranje na mjestu); bilijarske krede; bilijarske kuglice; bilijarski čunjevi (kiljevi); bilijarski stolovi; bilijarski stolovi (rubovi biljarskih stolova); bilijarski stolovi koji se upotrebljavaju uz prethodno plaćanje; bilijarski štapovi; bilijarski štapovi (komadić okrugle kože na vrhu biljarskih štapova); bilijarski štapovi (kreda za bilijarske štapove); bingo kartice; bočice sa cuclom za lutke; boja (pištolji s bojom) (sportski predmeti); bokserske rukavice; bokserske vreće; bomboni, praskavi božićni bomboni; božićna drvca-novogodišnje jelke (postolja za božićna drvca); božićna drvca-novogodišnje jelke (ukrasi za božićna drvca) (osim rasvjetnih tijela i slatkiša); božićna drvca-novogodišnje jelke od sintetičkog materijala; bubnjevi na štapovima za pecanje; cjevanice (zaštite za cjevanice) [sportska oprema]; čizmice sa klizaljicama; dama (igra) (pribor za igru dame); daske s jedrima, za vodu; daske s jedrom (jarboli za daske s jedrom); daske s jedrom (oprema za daske s jedrom); daske za plivanje; daske za skijanje; daske za surfovanje (kaiševi za daske za surfanje); daske za trbušno plivanje; daske za valove (surfing); detonatori, praskavi [igračke]; diskovi za sport; dizanje tegova (kaiševi za dizače tegova) [sportski pribor]; domaće životinje (igračke za domaće životinje); domino (pribor za igranje domina); društvene igre; elektronske igre (aparati za elektronske igre); fizičke kultura (aparati za fizičku kulturu); fizičke vježbe (sprave za fizičke vježbe); floreti za mačevanje [vrsta mačeva]; fokina koža za oblaganje skija; fudbal, sobni (stolovi za sobni fudbal); gađanje lukom (oprema za gađanje lukom); gimnastičke protezaljke, za razvlačenje; gimnastički aparati; glineni golubovi (sprave za gađanje glinenih golubova); glineni golubovi [mete]; golf (naprava stavljanje na mjesto busena s travom u golfu); golf (rukavice za golf); golf (štapovi za golf); golf (torbe za štapove za golf); graditeljske igre; građevinski elementi [igračke]; guma za lopte za igru; harpuni (puške za gađanje ostima) [sportski pribor]; hokej (palice za hokej); igračke; igračke karte; igračke od pliša igračke za grickanje [kod nicanja zuba]; igračke za kućne ljubimce; igre; ivice skija; jačanje mišića (sprave za jačanje mišića); jahaonica; jarboli za daske s jedrom; jedrilice; kaleidoskopi; kamufliranje (zasloni za kamufliranje); karnevalske maske; karte (karte za igru); kartice za struganje za lutriju; klizaljke s čizmicama, za led; klizaljke za led; kockice za kockanje; kolutovi za igru; konfeti; konji-ljuljaške (igračke) konjske potkovicke za igru; kopče za skije; koturaljke; koturaljke s točkićima u nizu; kože od foke [za oblaganje skija]; kožni komadići za vrhove biljarskih štapova; kreda za biljarske štapove; krevetići za lutke; kriket (torbe za kriket); kućice za lutke; kuglana [igra]; kuglanje (uređaji i mehanizmi za kuglanje); kugle za igru; kuglice za igru [špekule]; leptiri (mrežice za leptire) leteći tanjiti [igračke]; lopte za igru; lopte za igru (vazdušnice za lopte za igru); loptice za badminton; lov (mamci za lov); luk (pribor gađanje lukom); lukovi za gađanje; lutke (bočice s dudom za lutke); lutke (krevetići za lutke); lutke (kuće za lutke); lutke (odjeća za lutke); lutke (pozorišne lutke) (marionete); lutke (sobe za lutke); lutke (igračke); ljuljaške (konji-ljuljaške) [igračke]; ljuljaške (ljuljaške); mačevanje (maske za mačevanje); mačevanje (oružje za mačevanje); mačevanje (rukavice za mačevanje); mađioničari (pribor za mađioničare); majong [kineska igra]; makete (kompleti za izradu maketa); mamac (pribor za pecanje); mamci (mirisni mamci za lov ili ribolov); mamci za lov; mamci za lov ili za ribolov; mamci za pecanje, vještački; maske za karnevale; maske za mačevanje; maske, pozorišne; medvjedići od pliša; mete (elektronske mete); mete za gađanje (ciljevi); mobilni (igračke sastavljene od više elemenata koji trepere uz najmanje strujanje vazduhaj); motke za skok s motkom; mreže (sportski pribor); mrežice za leptire; municija za pištolje s bojom (sportski pribor); namotaji za papirne zmajeve

; navlake za skije i daske za surfovanje ; obloge za skije ; odjeća za lutke; odskočne daske (sportski artikli) ; oprema za ples [ples] (oprema kotiljon)oružje za mačevanje ; pačinko (mašine za igre) ; palice hokej ; pazle ; pecačke niti ; pecanje (pribor za pecanje) ; pehari za nagrade u igrama ; penjanje (kaiševi za penjanje) ; penjanje (pribor protiv sklizanja pri penjanju) ; peraje za plivače ; petarde (bomboni petarde) ; pinjata; pištolji (igračke) igračke (upaljači za pištolje igračke) pištolji s bojom [sportski predmet] ; igračke ; plišani medvjedići ; plivači (peraje za plivače) ; plivanje (plovci za plivanje i kupanje) ; plivanje (pojasevi za plivanje); plačice za igru [pakovjl ; plovci za pecanje; pojasevi za plivanje ; pozorišne maske ; pračke (sportski artikli) ; praskavi detonatori (igračke) ; prsluci za plivanje ; puške za izbacivanje harpuna (sportski pribor) ; reketi ; reketi (strune od ovčijih crijeva za rekete) reketi (žice za rekete) ; reketl za snijeg [krplje] ; remeni za penjanje ; roleri za bicikle za treniranje na mjestu ; ručke [gimnastičke sprave] rukavice [oprema za igru] ; rukavice za golf; rukavie za kriket ; rukavice za mačevanje ; za odbojku ; rukavice, bokserske ; rulet (okretna ploča za rulet) ; sanke (sportski artikli) ; saonice za trke [bob sanke] ; sapunica (igračke za pravljenje mjehurića od sapunice) signalizatori dodira (pecački pribor) ; skejtbord ; skije ; skije (kopče za skije) ; skije (obloge za skije) ; skije (rubovi skija) ; skije (strugači za skije) ; skije i daske za surfovanje (navlake za skije i daske za surfanje) skije za vodu skije za vodu [surfing] ; skuteri ; smola za atletičare ; snijeg, vještački za božićna drvca snježne kugle ; sobe za lutke ; sportisti (zaštitne gaćice za atletičare) [sportski artikli]; sprave za fizičke vježbe; sprave za penjanje [oprema za planinarenje] ; startni blokovi (polažišta) za sport ; stolne igre ; stolovi (biljarski stolovi uz prethodno plaćanje) ; stolovi za bilijar ; stolovi za sobni fudbal stolovi za stolni tenis ; strelice ; strugači za skije ; strune od ovčijih crijeva za rekete ; svječice (držati svječića) za božićna drvca šah [igra] ; šeširi od papira za zabave ; štapovi za bilijar štapovi za bilijar(krede za bilijarske štapove) ; štapovi za golf ; štapovi za golf (torbe za štapove za golf) ; štapovi za mažuretkinje ; štapovi za pecanje ; table za igranje dame ; table za igranje šaha tenis (mrežice za tenis) ; teniske loptice (sprave za izbaciv)nje teniskih loptica) ; tobogani (igra) ; torbe za kriket; torbe za štapove za golf, sa ili bez točkića ; triktrak [igra s kockicama i s figuricama za damu] ; udice ; ukrasi za božićna drvca [osim rasvjetnih tijela i slastica) ; upaljači za pištolje (igračke) varke [predmeti za prevaru za zabava) vazdušni pištolji (igračke) ; videoigre (elektronske mašine za video igre) video igre (mašine za video igre) ; video igrice (prenosive igrice sa zaslonima od tečnih kristala) ; vosak za skije ; vozila (mali modeli vozila) ; vozila [igračke) ; vozila s daljinskim upravljanjem (igračke) ; vrećaste mreže za pecanje ; vrše (ribarske sprave) ; zaštita za cjevanice (sportski pribor]; zaštita za koljena (sportski pribor) ; zaštita za laktove [sportski pribor] zaštitne ispune za sportsku odjeću [jastučići] ; zmajevi, papirni zmajevi, papirni (namotaji za papirne zmajeve) ; zvončići za božićna drvca ; zvrkovi [igračke] ; žetoni za igre ; žetoni za kockanje ; žice za pecanje (flaks); žice za rekete.

Klasa 41: Agencije za modele za slikare i vajare ; akademije [obuka] ; cirkusi ; cirkusi [zabavni parkovi]; dekor za priredbe (iznajmljivanje dekora za priredbe) ; digitalne slike (usluge digitalnog snimanja) ; disk džokeji (usluge disk džokeja) usluge; diskoteke (usluge diskoteka) ; dopisivarje (obuka putem dopisivanja) ; elektronske publikacije (iskorištavanje elektronskih publikacija koje se ne mogu prenositi on-line) ; filmovi (prikazivanje igranih filmova) filmovi (proizvodnja filmova) ; fitnes časovi (vođenje fitnes časova) ; fizičke vježbe [fizička kultura] ; fotografisanje; fotografske reportaže ; gimnastičarska obuka ; golf (stavljanje na raspolaganje igrališta za golf) ; govor pokreta (tumačenje govora pokreta) ; govor pokretima (tumačenje govora pokretima) ; igre (usluge hala i dvorana za igre) igre (usluge igara) pružene on-line (s jedne informatičke mreže) ; igre za novac; informacije o obrazovanju ; informacije o rasonodi ; informacije u vezi rekreacije izdavanje knjiga ; izložbe (organizovanje izložbi) u kulturne ili obrazovne svrhe ; iznajmljivanje audio uređaja iznajmljivanje dekora za priredbe ; iznajmljivanje igrački ; iznajmljivanje kinematografskih filmova ; iznajmljivanje kinoaparature i pribora ; iznajmljivanje magnetoskopa;iznajmljivanje opreme za igranje ; iznajmljivanje radio i televizijskih aparata ; iznajmljivanje rasvjetnih uređaja za pozorišnu dekoraciju i za televizijske studije iznajmljivanje ronilačke opreme ; iznajmljivanje sportske opreme (osim vozila) ; iznajmljivanje sportskih terena; iznajmljivanje stadiona ; iznajmljivanje teniskih igrališta ; iznajmljivanje videokamera ; iznajmljivanje videotraka ; iznajmljivanje zvučnih snimaka ; javni konkursi; (organizovanje javnih konkursa) (obuka ili zabava] ; kaligrafija (usluge kaligrafije) kampovi za ljetovame (usluge kampova za ljetovanje) [zabava] ; kampovi za sportsko usavršavanje; karaoke (stavljanje na raspolaganje opreme karaoke) ; kinematografski filmovi (iznajmljivanje kinematografskih filmova) ; kino sale (iskorištavanje kinodvorana) ; kino studiji ; kinoaparatura (iznajmljivanje kinoaparature i pribora) ; klubovi (usluge klubova) [zabava ili obrazovanje) ; knjige (izdavanje knjiga) ; knjige (posuđivanje knjiga) ; kockarnice (igre) (usluge kockarnica) ; komponovanje muzike ; komponovanje muzike (usluge komponovanja muzike) ; koncerti (organizovanje i vođenje koncerata) ; konferencije (organizovanje i vođenje konferencija) ; kongresi (organizovanje vođenje kongresa) ; kroćenje životinja [dresiranje] ; lični treneri (usluge ličnih trenera) [fitnes] ; lutrija (organizovanje lutrije) ljetovanje (usluge kampova za ljetovanje) [razonoda] ; magnetoskopi (iznajmljivanje magnetoskopa); mikrofilmovi (snimanje na mikrofilmove) ;

mikroizdavaštvo ; mjerenje vremena na sportskim takmičenjima ; modne revije za zabavne svrhe (organizovanje) ; montaža radio i televizijskih programa ; muzejske usluge [predstavljanje, izložbe] ; muzičke sale ; noćni klubovi ; objavljivanje knjiga i časopisa, elektronski on line; objavljivanje tekstova [osim u reklamne svrhe] obrazovanje (informacije o obrazovanju) ; obrazovanje [obuka] ; obrazovni zavodi [internati] ; obuka; obuka (predavanje) ; obuka putem dopisivanja ; obuka za predškolski uzrast ; organizovanje i vođenje koncerata ; organizovanje i vođenje konferencija ; organizovanje i vođenje kongresa ; organizovanje i vođenje radionica za stručno osposobljavanje ; organizovanje i vođenje razgovora ; organizovanje i vođenje seminara ; organizovanje izložba u kulturne i obrazovne svrhe ; organizovanje javnih konkursa (obrazovanje ili razonoda) ; organizovanje konkursa ljepote; organizovanje plesova ; organizovanje spektakla [usluge impresarija] ; organizovanje sportskih takmičenja ; orkestri (usluge orkestra) ; pedagoški eksperimenti ; pisanje tekstova [ne u reklamne svrhe] ; planiranje prijema [razonoda] ; posuđivanje knjiga pozorišne predstave ; pozorišni dekor (iznajmljivanje pozorišnog dekora) ; pozorišni glumci (usluge pozorišnih glumaca) ; pozorišni preduzetnici [impresariji] (usluge pozorišnih preduzetnika) ; praktična obuka [demonstriranje] predškolska obuka ; prekvalifikacija (usluge prekvalifikacije) ; prelamanje slogova [ne u reklamne svrhe] ; prevodilačke usluge ; prevodioci (usluge prevođenja) ; prijemi (planiranje prijema) [razonoda] ; priredbe (iznajmljivanje dekora za priredbe) ; priredbe (održavanje priredbi) ; priredbe (organizovanje priredbi) [usluge impresarija] ; priredbe (proizvodnja priredbi); profesionalna orijentacija i savjeti u vezi obrazovanja ili osposobljavanja] ; proizvodnja filmova ; proizvodnja filmova na video-trakama ; proizvodnja muzike putujuće biblioteke (usluge putujućih biblioteka) radio televizijski programi (montaža radio televizijskih programa) ; radioaparati i televizori (iznajmljivanje radioaparata i televizora); radiofonija (razonoda putem radiofonije) ; razgovori (organizovanje i vođenje razgovora) : razonoda ; razonoda (informacije u vezi razonode) ; razonoda posredstvom radija razonoda posredstvom televizije ; rekreacija (obavještenja u vezi rekreacije) ; religiozno obrazovanje ; reportaže (fotografske reportaže) ; reporterske usluge rezervisanje mjesta za priredbe ; ronjenje (iznajmljivanje ronilačke opreme) ; scenarijumi (izrada scenarijuma) ; seminari (organizovanje i vođenje seminara) ; simpozijumi (organizacija vođenje simpozijuma) ; simpozijumi (organizovanje i vođenje simpozijuma) ; sinhronizacija ; slobodno vrijeme (usluge za ispunjavanje slobodnog vremena) ; snimanje na videotrake ; sportska oprema (stavljavanje na raspolaganje sportske opreme) ; sportska takmičenja (mjerenje vremena na sportskim takmičenjima) sportska takmičenja (organizovanje sportskih takmičenja) ; sportska usavršavanja (sportski kampovi za usavršavanje u sportu) ; sportske oprema (iznajmljivanje sportske opreme osim vozila) ; stadioni (iznajmljivanje stadiona) ; studio za snimanje (usluge studija za snimanje); tekstovi (obavljanje tekstova) (osim u reklamne svrhe) ; tekstovi (sastavljanje tekstova) (ne u reklamne svrhe) ; televizije (razonoda na televiziji) ; televizijski programi (montaža radio i televizijskih programa) ; televizori (iznajmljivanje televizora i radioaparata) ; titlovanje filmova ; treniranje [fizička vježba]; tumačenje govora pokreta; ulaznice za priredbe (agencije za ulaznice za priredbe) [razonoda] videotrake (iznajmljivanje videotraka) videotrake (montaža videotraka) ; videotrake (proizvodnja filmova na videotrakama) ; videotrake (snimanje na videotrake) ; zabavni parkovi (cirkusi); zdravstveni klubovi (usluge zdravstvenih klubova) [održavanje zdravlja i fizičke forme]; zoološki vrtovi (usluge zooloških vrtova); zvučni snimci (iznajmljivanje zvučnih snimaka) ; životnje (kroćenje životinja) (dresiranje).

(111) **15701**

(151) 27.12.2021.

(210) Ž-2021-11

(220) 26.01.2021.

(732) Rothmans of Pall Mall Limited, Route de France 17, 2926, Boncourt, CH

(540)



(550) I

(740) Miladin Popović, Đoka Miraševića 21/III, 81000, Podgorica

(511) Klasa 34: Cigarete; duvan, sirov ili prerađen; duvan za samostalno zamotavanje; duvan za lule; duvanski proizvodi; zamjene za duvan (koje nijesu za upotrebu u medicini); cigare; cigarilosi; upaljači za cigarete; upaljači za cigare; šibice; artikli za pušače; cigaret papir; cigaret tube; filteri za cigarete; džepni aparati za zamotavanje cigareta; ručne mašine za ubrizgavanje duvana u papirne tube; elektronske cigarete; tečnosti za elektronske cigarete; duvanski proizvodi namijenjeni za zagrijavanje.

(111) **15702**

(151) 27.12.2021.

(210) Ž-2021-78

(220) 25.02.2021.

(732) Corporación Habanos,S.A., Carretera Vieja de Guanabacoa y Línea del Ferrocarril Final, Guanabacoa, La Habana, CU

(540)



(550) I

(740) Miladin Popović, Đoka Miraševića 21/III, Podgorica

(511) Klasa 18: Prtljag i torbe za nošenje kao: koferi, kovčezi, putne torbe, nosiljke - torbe za nošenje novorođenčadi, školske torbe; futrole za vizitkarte i džepni novčanici.

Klasa 25: Odeća i obuća za ljude, takva koja nije ograničena na: kubanske Guayabera košulje, košulje uopšte, pantalone, odela, haljine, marame i cipele.

Klasa 30: Kafa, čaj; pića na bazi kafe, čaja i kakaoa; čokolada i pića na bazi čokolade.

Klasa 33: Alkoholna pića, osim piva; alkoholni preparati za pravljenje pića.

Klasa 35: Oglašavanje; vođenje poslova; poslovno upravljanje koje se odnosi na duvansku industriju i proizvode za cigare za pušače; kancelarijski poslovi; poslovno upravljanje; usluge prodaje u vezi cigara i proizvoda za cigare za pušače.

Klasa 43: Usluge obezbjeđivanja hrane i pića.

(111) **15703**

(151) 27.12.2021.

(210) Ž-2021-99

(220) 09.03.2021.

(732) British American Tobacco Exports Limited, Globe House, 1 Water Street, WC2R 3LA, London, GB

(540)



(550) I

(740) Miladin Popović, Đoka Miraševića 21/III, Podgorica

(511) Klasa 34: Cigarete; duvan, sirov ili prerađen; duvan za zamotavanje; duvan za lulu; duvanski proizvodi; zamjene za duvan (ne u medicinske svrhe); cigare; cigarilosi; upaljači za cigarete; upaljači za cigare; šibice; artikli za pušače; cigaret papir; cigaret tube; filteri za cigarete; džepni aparati za zamotavanje cigareta; ručne mašine za ubrizgavanje duvana u papirne tube; elektronske cigarete; tečnosti za elektronske cigarete; duvanski proizvodi namijenjeni za zagrijavanje.

(111) **15704**

(151) 27.12.2021.

(210) Ž-2021-101

(220) 10.03.2021.

(732) Reckitt Benckiser Finish B.V., Siriusdreef 14, 2132WT, Hoofddorp, NL

(540)

FINISH ULTIMATE

(550) I

(740) Miladin Popović, Đoka Miraševića 21/III, Podgorica

(511) Klasa 3: Preparati za pranje sudova; deterdženti za pranje sudova; preparati za izbjeljivanje i druge supstance za pranje sudova; sredstva za čišćenje, osvježavanje i dezodorisanje mašina za pranje sudova; agensi za ispiranje mašina za pranje sudova; deterdženti u čvrstom, tečnom i u obliku gela za mašine za pranje sudova; preparati za poliranje kuhinje i staklarije; preparati za čišćenje, poliranje, odmaščivanje i abrazivni preparati za pranje sudova; preparati za smanjivanje nastanka kamenca i za uklanjanje kamenca za upotrebu u domaćinstvu; preparati za uklanjanje mrlja, sva pomenuta roba sa ili bez komponente za dezinfekciju.

(111) **15705**
(151) 27.12.2021.
(210) Ž-2021-102

(220) 10.03.2021.
(732) Reckitt Benckiser Finish B.V., Siriusdreef 14, 2132WT, Hoofddorp, NL
(540)

FINISH POWER

(550) I

(740) Miladin Popović, Đoka Miraševića 21/III, Podgorica

(511) Klasa 3: Preparati za pranje sudova; deterdženti za pranje sudova; preprati za izbjeljivanje i druge supstance za pranje sudova; sredstva za čišćenje, osvježavanje i dezodorisanje rnašina za pranje sudova; agensi za ispiranje mašina za pranje sudova; deterdženti u čvrstom, tečnom i u obliku gela za mašine za pranje sudova; preparati za poliranje kuhinje i staklarije; preparati za čišćenje, poliranje, odmaščivanje i abrazivni preparati za pranje sudova; preparati za smanjivanje nastanka kamenca i za uklanjanje kamenca za upotrebu u domaćinstvu; preparati za uklanjanje mrlja, sva pomenuta roba sa ili bez komponente za dezinfekciju.

(111) **15706**
(151) 27.12.2021.
(210) Ž-2021-115

(220) 12.03.2021.
(732) ALKALOID AD Skopje, blvd. Aleksandar Makedonski 12, 1000, Skopje, MK
(540)

FUREXTIL

(550) I

(740) Miladin Popović, Đoka Miraševića 21/III, Podgorica

(511) Klasa 5: Farmaceutski preparati, antibiotici.

(111) **15707**
(151) 28.12.2021.
(210) Ž-2021-180

(220) 19.04.2021.

(732) Posco International Corporation, 134, TEHERAN-RO, GANGNAM-GU, SEOUL, KP

(540)



(550) I

(740) Božidar S.Radulović, Baku 30/5, 81000, Podgorica

(511) Klasa 7: Mašine za pranje veša; mašine za pranje suda; usisivači.

Klasa 11: Frižideri; mikrotalasne pećnice; električne pećnice; pećnice na plin; električne ploče; ploče na plin; aspiratori; instalacije za klimatizaciju; grijači za vodu; aparati i mašine za prečišćavanje vazduha; mašine za sušenje veša.

(111) **15708**

(151) 28.12.2021.

(210) Ž-2021-181

(220) 19.04.2021.

(732) Posco International Corporation, 134, TEHERAN-RO, GANGNAM-GU, KP

(540)

DAEWOO

(550) I

(740) Božidar S.Radulović, Baku 30/5, 81000, Podgorica

(511) Klasa 7: Mašine za pranje veša; mašine za pranje suđa; usisivači.

Klasa 11: Frižideri; mikrotalasne pećnice; električne pećnice; pećnice na plin; električne ploče; ploče na plin; aspiratori; instalacije za klimatizaciju; grijači za vodu; aparati i mašine za prečišćavanje vazduha; mašine za sušenje veša.

(111) **15709**

(151) 28.12.2021.

(210) Ž-2021-153

(220) 05.04.2021.

(732) Wind River Tobacco Company, LLC, 4792 Potato House Court, Wilson, 27893, North Carolina, US

(540)

NASHVILLE

(550) I

(740) Jasna Jusić, Marka Radovića 37, 1. sprat, stan br. 4., 81000, Podgorica

(511) Klasa 34: Cigarete.

(111) **15710**

(151) 28.12.2021.

(210) Ž-2021-154

(220) 05.04.2021.

(732) Wind River Tobacco Company, LLC, 4792 Potato House Court, Wilson, 27893, North Carolina, US

(540)

AMERICAN BISON

(550) I

(740) Jasna Jusić, Marka Radovića 37, 1. sprat, stan br. 4., 81000, Podgorica

(511) Klasa 34: Cigarete.

(111) **15711**

(151) 28.12.2021.

(210) Ž-2021-103

(220) 10.03.2021.

(732) MİLHANS GIDA VE TARIM ÜRÜNLERİ SAN. VE TİC. A.Ş., Balçık Köyü Hamidiye Sk. No: 14 Gebze, Kocaeli, TR

(540)

OTTOSNACKS

(550) I

(740) Miladin Popović, Đoka Miraševića 21/III, Podgorica

(511) Klasa 29: Bademovo mlijeko za kulinarske namjene; mlijeko od badema; napici na bazi mlijeka od badema; badem, mljeveni; kompot od jabuka; aranžmani od prerađenog voća; bobice, konzervisane; kandirani orašasti plodovi; mlijeko od kokosa; mlijeko od kokosa za kulinarske namjene; napici na bazi mlijeka od kokosa; kristalizovano voće; urme; aromatizovani orašasti plodovi; zamrznuto-sušeno povrće; voće, konzervisano; kuvano voće; kora od voća; listići od voća; hrana za užinu na bazi voća; smrznuto voće; konzervirano voće; gvakamole [pasirani avokado]; lješnici, prerađeni; humus [tijesto od humusa]; niskokalorični listići od krompira; orašasti plodovi, prerađeni; ovseno mlijeko; puter od kikirikija; mlijeko od kikirikija za kulinarske namjene; mlijeko od kikirikija; napici na bazi mlijeka od kikirikija; kikiriki, prerađen; grašak, prerađen; listići od krompira; uštipci, krofne od krompira; pahuljice od krompira; suvogrožde; pirinčano mlijeko; mlijeko od pirinča za kulinarske namjene; sjemenke, prerađene; mlijeko od soje; sjemenke od suncokreta, prerađene; kukuruz šećerac, konzervisan; tahini [tijesto sa sjemenom od susama]; pavlaka na bazi povrća; povrće, konzervisano; povrće, kuvano; povrće, sušeno; povrće, konzervirano.

Klasa 30: Pasta od baderna; poslastice od baderna; biskviti; hleb; vekne hleba; hlebne mrvice; prah za kolače (prašak za pecivo); tijesto za tortu; glazure za kolače; torte; bombone; dekoracije od bombona za torte; kapra; karamele [bombona]; preparati od žitarica; hrana za užinu na bazi žitarica; čips [proizvodi od žitarica]; čokolada; čokoladni namazi koji sadrže orašaste plodove; čokoladni namazi; orašasti plodovi glazirani čokoladom; poslastice za ukrašavanje novogodišnje jelke; poslastice; kukuruzne pahuljice; kukuruz, prženi; krekeri; mljeveni ječam; mljeveni ovas; voćni žele [poslastice]; visoko proteinske štanglice od žitarica; slatki korjen [poslastice]; puslice od badema [poslastice]; brašno od orašastih plodova; oraščići; ovsene pahuljice; hrana na bazi ovasa; okonomijaki [japanske slane palačinke]; onigiri [kuglice od pirinča]; palačinke; kolačići; poslastice od kikirikija; petit-ber biskviti (puter keksi); sitni kolači [kolačići]; kokice; praline; propolis; kis (vrsta kolača); kolači od pirinča; hrana za užinu na bazi pirinča; sjeme od susama [začin]; sojino brašno; tartovi; vafel proizvodi.

(111) **15712**

(151) 28.12.2021.

(210) Ž-2021-104

(220) 10.03.2021.

(732) MİLHANS GIDA VE TARIM ÜRÜNLERİ SAN. VE TİC. A.Ş., Balçık Köyü Hamidiye Sk. No: 14 Gebze, Kocaeli, TR

(540)

OTTODRIEDFRUITS

(550) I

(740) Miladin Popović, Đoka Miraševića 21/III, Podgorica

(511) Klasa 29: Bademovo mlijeko za kulinarske namjene; mlijeko od badema; napici na bazi mlijeka od badema; badem, mljeveni; kompot od jabuka; aranžmani od prerađenog voća; bobice, konzervisane; kandirani orašasti plodovi; mlijeko od kokosa; mlijeko od kokosa za kulinarske namjene; napici na bazi mlijeka od kokosa; kristalizovano voće; urme; aromatizovani orašasti plodovi; zamrznuto-sušeno povrće; voće, konzervisano; kuvano voće; kora od voća; listići od voća; hrana za užinu na bazi voća; smrznuto voće; konzervirano voće; gvakamole [pasirani avokado]; lješnici, prerađeni; humus [tijesto od humusa]; niskokalorični listići od krompira; orašasti plodovi, prerađeni; ovseno mlijeko; puter od kikirikija; mlijeko od kikirikija za kulinarske namjene; mlijeko od kikirikija; napici na bazi mlijeka od kikirikija; kikiriki, prerađen; grašak, prerađen; listići od krompira; uštipci, krofne od krompira; pahuljice od krompira; suvo grožđe; pirinčano mlijeko; mlijeko od pirinča za kulinarske namjene; sjemenke, prerađene; mlijeko od soje; sjemenke od suncokreta, prerađene; kukuruz šećerac, konzervisan; tahini [tijesto sa sjemenom od susama]; pavlaka na bazi povrća; povrće, konzervisano; povrće, kuvano; povrće, sušeno; povrće, konzervirano.

Klasa 30: Pasta od baderna; poslastice od baderna; biskviti; hleb; vekne hleba; hlebne mrvice; prah za kolače (prašak za pecivo); tijesto za tortu; glazure za kolače; torte; bombone; dekoracije od bombona za torte; kapra; karamele [bombona]; preparati od žitarica; hrana za užinu na bazi žitarica; čips [proizvodi od žitarica]; čokolada; čokoladni namazi koji sadrže orašaste plodove; čokoladni namazi; orašasti plodovi glazirani čokoladom; poslastice za ukrašavanje novogodišnje jelke; poslastice; kukuruzne pahuljice; kukuruz, prženi; krekeri; mljeveni ječam; mljeveni ovas; voćni žele [poslastice]; visoko proteinske štanglice od žitarica; slatki korjen [poslastice]; puslice od badema [poslastice]; brašno od orašastih plodova; oraščići; ovsene pahuljice; hrana na bazi ovasa; okonomijaki [japanske slane palačinke]; onigiri [kuglice od pirinča]; palačinke; kolačići; poslastice od kikirikija; petit-ber biskviti (puter keksi); sitni kolači [kolačići]; kokice; praline; propolis; kis (vrsta kolača); kolači od pirinča; hrana za užinu na bazi pirinča; sjeme od susama [začin]; sojino brašno; tartovi; vafel proizvodi.

(111) **15713**

(151) 28.12.2021.

(210) Ž-2021-105

(220) 10.03.2021.

(732) MİLHANS GIDA VE TARIM ÜRÜNLERİ SAN. VE TİC. A.Ş., Balçık Köyü Hamidiye Sk. No: 14 Gebze, Kocaeli, TR

(540)

OTTONUTS

(550) I

(740) Miladin Popović, Đoka Miraševića 21/III, Podgorica

(511) Klasa 29: Bademovo mlijeko za kulinarske namjene; mlijeko od badema; napici na bazi mlijeka od badema; badem, mljeveni; kompot od jabuka; aranžmani od prerađenog voća; bobice, konzervisane; kandirani orašasti plodovi; mlijeko od kokosa; mlijeko od kokosa za kulinarske namjene; napici na bazi mlijeka od kokosa; kristalizovano voće; urme; aromatizovani orašasti plodovi; zamrznuto-sušeno povrće; voće, konzervisano; kuvano voće; kora od voća; listići od voća; hrana za užinu na bazi voća; smrznuto voće; konzervirano voće; gvakamole [pasirani avokado]; lješnici, prerađeni; humus [tijesto od humusa]; niskokalorični listići od krompira; orašasti plodovi, prerađeni; ovseno mlijeko; puter od kikirikija; mlijeko od kikirikija za kulinarske namjene; mlijeko od kikirikija; napici na bazi mlijeka od kikirikija; kikiriki, prerađen; grašak, prerađen; listići od krompira; uštipci, krofne od krompira; pahuljice od krompira; suvo grožđe; pirinčano

mlijeko; mlijeko od pirinča za kulinarske namjene; sjemenke, prerađene; mlijeko od soje; sjemenke od suncokreta, prerađene; kukuruz šećerac, konzervisan; tahini [tijesto sa sjemenom od susama]; pavlaka na bazi povrća; povrće, konzervisano; povrće, kuvano; povrće, sušeno; povrće, konzervirano.

Klasa 30: Pasta od baderna; poslastice od baderna; biskviti; hleb; vekne hleba; hlebne mrvice; prah za kolače (prašak za pecivo); tijesto za tortu; glazure za kolače; torte; bombone; dekoracije od bombona za torte; kapra; karamele [bombona]; preparati od žitarica; hrana za użinu na bazi žitarica; čips [proizvodi od žitarica]; čokolada; čokoladni namazi koji sadrže orašaste plodove; čokoladni namazi; orašasti plodovi glazirani čokoladom; poslastice za ukrašavanje novogodišnje jelke; poslastice; kukuruzne pahuljice; kukuruz, prženi; krekeri; mljeveni ječam; mljeveni ovas; voćni žele [poslastice]; visoko proteinske štanglice od žitarica; slatki korjen [poslastice]; puslice od badema [poslastice]; brašno od orašastih plodova; oraščići; ovsene pahuljice; hrana na bazi ovsa; okonomijaki [japanske slane palačinke]; onigiri [kuglice od pirinča]; palačinke; kolačići; poslastice od kikirikija; petit-ber biskviti (puter keksi); sitni kolači [kolačići]; kokice; praline; propolis; kis (vrsta kolača); kolači od pirinča; hrana za użinu na bazi pirinča; sjeme od susama [začin]; sojino brašno; tartovi; vafel proizvodi.

(111) **15714**
(151) 28.12.2021.
(210) Ž-2021-106

(220) 10.03.2021.
(732) MİLHANS GIDA VE TARIM ÜRÜNLERİ SAN. VE TİC. A.Ş., Balçık Köyü Hamidiye Sk. No: 14 Gebze, Kocaeli, TR
(540)

LISTSNACKS

(550) I

(740) Miladin Popović, Đoka Miraševića 21/III, Podgorica

(511) Klasa 29: Bademovo mlijeko za kulinarske namjene; mlijeko od badema; napici na bazi mlijeka od badema; badem, mljeveni; kompot od jabuka; aranžmani od prerađenog voća; bobice, konzervisane; kandirani orašasti plodovi; mlijeko od kokosa; mlijeko od kokosa za kulinarske namjene; napici na bazi mlijeka od kokosa; kristalizovano voće; urme; aromatizovani orašasti plodovi; zamrznuto-sušeno povrće; voće, konzervisano; kuvano voće; kora od voća; listići od voća; hrana za użinu na bazi voća; smrznuto voće; konzervirano voće; gvakamole [pasirani avokado]; lješnici, prerađeni; humus [tijesto od humusa]; niskokalorični listići od krompira; orašasti plodovi, prerađeni; ovseno mlijeko; puter od kikirikija; mlijeko od kikirikija za kulinarske namjene; mlijeko od kikirikija; napici na bazi mlijeka od kikirikija; kikiriki, prerađen; grašak, prerađen; listići od krompira; uštupci, krofne od krompira; pahuljice od krompira; suvo grožde; pirinčano mlijeko; mlijeko od pirinča za kulinarske namjene; sjemenke, prerađene; mlijeko od soje; sjemenke od suncokreta, prerađene; kukuruz šećerac, konzervisan; tahini [tijesto sa sjemenom od susama]; pavlaka na bazi povrća; povrće, konzervisano; povrće, kuvano; povrće, sušeno; povrće, konzervirano.

Klasa 30: Pasta od baderna; poslastice od baderna; biskviti; hleb; vekne hleba; hlebne mrvice; prah za kolače (prašak za pecivo); tijesto za tortu; glazure za kolače; torte; bombone; dekoracije od bombona za torte; kapra; karamele [bombona]; preparati od žitarica; hrana za użinu na bazi žitarica; čips [proizvodi od žitarica]; čokolada; čokoladni namazi koji sadrže orašaste plodove; čokoladni namazi; orašasti plodovi glazirani čokoladom; poslastice za ukrašavanje novogodišnje jelke; poslastice; kukuruzne pahuljice; kukuruz, prženi; krekeri; mljeveni ječam; mljeveni ovas; voćni žele [poslastice]; visoko proteinske štanglice od žitarica; slatki

korjen [poslastice]; puslice od badema [poslastice]; brašno od orašastih plodova; oraščići; ovsene pahuljice; hrana na bazi ovsa; okonomijaki [japanske slane palačinke]; onigiri [kuglice od pirinča]; palačinke; kolačići; poslastice od kikirikija; petit-ber biskviti (puter keksi); sitni kolači [kolačići]; kokice; praline; propolis; kis (vrsta kolača); kolači od pirinča; hrana za užinu na bazi pirinča; sjeme od susama [začin]; sojino brašno; tartovi; vafel proizvodi.

(111) **15715**
(151) 28.12.2021.
(210) Ž-2021-107

(220) 10.03.2021.
(732) MİLHANS GIDA VE TARIM ÜRÜNLERİ SAN. VE TİC. A.Ş., Balçık Köyü Hamidiye Sk. No: 14 Gebze, Kocaeli, TR
(540)

LISTNUTS

(550) I

(740) Miladin Popović, Đoka Miraševića 21/III, Podgorica

(511) Klasa 29: Bademovo mlijeko za kulinarske namjene; mlijeko od badema; napici na bazi mlijeka od badema; badem, mljeveni; kompot od jabuka; aranžmani od prerađenog voća; bobice, konzervisane; kandirani orašasti plodovi; mlijeko od kokosa; mlijeko od kokosa za kulinarske namjene; napici na bazi mlijeka od kokosa; kristalizovano voće; urme; aromatizovani orašasti plodovi; zamrznuto-sušeno povrće; voće, konzervisano; kuvano voće; kora od voća; listići od voća; hrana za užinu na bazi voća; smrznuto voće; konzervirano voće; gvakamole [pasirani avokado]; lješnici, prerađeni; humus [tijesto od humusa]; niskokalorični listići od krompira; orašasti plodovi, prerađeni; ovseno mlijeko; puter od kikirikija; mlijeko od kikirikija za kulinarske namjene; mlijeko od kikirikija; napici na bazi mlijeka od kikirikija; kikiriki, prerađeni; grašak, prerađeni; listići od krompira; uštipci, krofne od krompira; pahuljice od krompira; suvo grožđe; pirinčano mlijeko; mlijeko od pirinča za kulinarske namjene; sjemenke, prerađene; mlijeko od soje; sjemenke od suncokreta, prerađene; kukuruz šećerac, konzervisan; tahini [tijesto sa sjemenom od susama]; pavlaka na bazi povrća; povrće, konzervisano; povrće, kuvano; povrće, sušeno; povrće, konzervirano.

Klasa 30: Pasta od baderna; poslastice od baderna; biskviti; hleb; vekne hleba; hlebne mrvice; prah za kolače (prašak za pecivo); tijesto za tortu; glazure za kolače; torte; bombone; dekoracije od bombona za torte; kapra; karamele [bombona]; preparati od žitarica; hrana za užinu na bazi žitarica; čips [proizvodi od žitarica]; čokolada; čokoladni namazi koji sadrže orašaste plodove; čokoladni namazi; orašasti plodovi glazirani čokoladom; poslastice za ukrašavanje novogodišnje jelke; poslastice; kukuruzne pahuljice; kukuruz, prženi; krekeri; mljeveni ječam; mljeveni ovas; voćni žele [poslastice]; visoko proteinske štanglice od žitarica; slatki korjen [poslastice]; puslice od badema [poslastice]; brašno od orašastih plodova; oraščići; ovsene pahuljice; hrana na bazi ovsa; okonomijaki [japanske slane palačinke]; onigiri [kuglice od pirinča]; palačinke; kolačići; poslastice od kikirikija; petit-ber biskviti (puter keksi); sitni kolači [kolačići]; kokice; praline; propolis; kis (vrsta kolača); kolači od pirinča; hrana za užinu na bazi pirinča; sjeme od susama [začin]; sojino brašno; tartovi; vafel proizvodi.

(111) **15716**
(151) 28.12.2021.
(210) Ž-2021-142

(220) 31.03.2021.
(732) W2 Company d.o.o., Dalmatinska bb, 81000, Podgorica, ME
(540)

ALEXSHOP

(550) I

(740) Miladin Popović, Đoka Miraševića 21/III, Podgorica

(511) Klasa 35: Oglašavanje i reklamiranje; vođenje komercijalnih poslova; komercijalna administracija; kancelarijski poslovi; usluge maloprodaje i veleprodaje kao i usluge on-lajn maloprodaje i/ili veleprodaje u vezi sa hemijskim proizvodima za industriju, nauku, fotografsku djelatnost, hortikulturu, poljoprivredu i šumarstvo, sirovim vještačkim smolama, sirovom plastikom, đubrivom za zemlju, mješavinom za gašenje požara, preparatima za kaljenje, zavarivanje i lemljenje metala; hemijskim proizvodima za konzervisanje hrane; sredstvima za štavljenje kože, ljepljivim (ljepljive supstance) namijenjenim za industriju, bojama, lakovima i glazurama za industriju, ručne radove i umjetnost, zaštitom od rđe, od propadanja i truljenja drveta, materijama za bojenje, nagrizajućim materijalima, prirodnom sirovom smolom, metalima u listovima i u prahu za slikare, dekoratere, štampe i umjetnike, preparatima za bijeljenje i ostale materije za pranje rublja, preparatima za čišćenje, poliranje, odmašćivanje i struganje, sapunima, parfimerijskim proizvodima, eteričnim uljima, kozmetičkim proizvodima, losionima za kosu, proizvodima za njegu zuba, industrijskim uljima i mastima, sredstvima za podmazivanje, proizvodima za upijanje, vlaženje i vezivanje prašine, gorivima (uključujući benzin za motore) i rasvjetnim materijama, svijećama, fitiljima za rasvjetu, farmaceutskim i veterinarskim proizvodima, higijenskim proizvodima za upotrebu u medicinske svrhe, dijetalnim materijama za medicinske potrebe, hranom za bebe, flasterima, materijalom za previjanje, materijalima za plombiranje zuba i za zubne otiske, dezinfekcionim sredstvima, proizvodima za uništavanje životinjskih štetočina, fungicidima, herbicidima, običnim metalima i njihovim legurama, metalnim građevinskim materijalima, metalnim prenosivim konstrukcijama, metalnim materijalima za šine, metalnim užadima i neelektričnim metalnim žicama, metalnim bravarskim proizvodima i sitnim metalnim predmetima, metalnim cijevima, metalnim sefovima, metalnim proizvodima, mineralima (rude), mašinama i alatnim mašinama, motorima (osim motora za kopnena vozila), spojnicama, transmisionim uređajima (osim onih za kopnena vozila), poljoprivrednim spravama osim onih koje se pokreću ručno, inkubatorima za jaja, automatskim mašinama, ručnim alatima i spravama sa ručnim pokretanjem, priborom za jelo, hladnim oružjem, mehaničkim i elektronskim spravama za brijanje, aparatima i instrumentima za vaganje, mjerenje, signalizaciju, kontrolu (inspekciju), za pomoć (spašavanje) i za obuku, aparatima i instrumentima za vođenje, distribuciju, transformisanje, akumuliranje, podešavanje ili upravljanje električne struje, aparatima za snimanje, prenos, reprodukciju zvuka ili slika, magnetnim nosačima podataka, diskovima za snimanje, kompaktnim diskovima, DVD i drugim numeričkim nosačima za snimanje, mehanizmima za uređaje koji se pokreću uz prethodno ubacivanje novca ili žetona, registarskim blagajnama, računarima, opremom za obradu podataka i kompjuterima, uređajima za gašenje požara, kompjuterskim programima [softveri], hirurškim, medicinskim, zubarskim, i veterinarskim, aparatima i instrumentima, vještačkim udovima, očima i zubima, ortopedskim proizvodima, hirurškim priborom za zašivanje rana, uređajima za rasvjetu, grijanje, proizvodnju pare, kuvanje, hlađenje, sušenje, ventilaciju, vodosnadbjevanje i za sanitarnu opremu, vozilima, uređajima za kretanje po zemlji, po vodi ili po vazduhu i njihovim djelovima i opremom, vatrenim oružjem, municijom i projektilima, eksplozivima, sredstvima za vatromete, plemenitim metalima i njihovim legurama i proizvodima od tih metala ili obloženih tim metalima, pravim i lažnim nakitom, dragim kamenjem, časovničarskim proizvodima i hronometrijskim instrumentima, muzičkim instrumentima, papirom, kartonom i proizvodima od tih materijala, štamparskim proizvodima, proizvodima za uvezivanje knjiga, fotografijom, priborom za pisanje, ljepljivim (ljepljive materije za papirnate proizvode ili za kućne potrebe), slikarskim priborom, kistovima, pisacim mašinama i kancelarijskim priborom (osim namještaja),

opremom za nastavu i obuku (osim aparata), plastičnim materijalima za ambalažu, štamparskim slovima, klišeima, gumom, gutaperkom, biljnom smolom, azbestom, liskunom i proizvodima od tih materijala, proizvodima od polu obrađene plastike, materijalima za nepropusno zatvaranje, za zaptivanje i za izolaciju, nemetalnim savitljivim cijevima, kožom, imitacijom kože, proizvodima od tih materijala, životinjskom kožom, koferima i torbama, kišobranima, suncobranima i štapovima za hodanje, bičevima i sedlarsko remenarskim proizvodima, nemetalnim građevinskim materijalima, čvrstim nemetalnim cijevima za gradnju, asfaltom, katranom i bitumenom (smola), nemetalnim prenosivim konstrukcijama, nemetalnim spomenicima, namještajem, ogledalima, okvirima, proizvodima od drveta, plute, trske, šiblja, roga, kosti, slonovače, kitove kosti, školjki, ćilibara, sedefa, morske pjene (stive), zamjenama svih tih materijala ili plastičnim proizvodima, priborom i posuđem za domaćinstvo ili za kuhinje, češljevima i sunđerima, četkama (osim kičica), materijalima za četke, priborom za čišćenje, žicom za struganje parketa, sirovim ili polu-obrađenim staklom, staklenim proizvodima, porculanskim i keramičkim posuđem, konopcima, užadima, mrežama, šatorima, ceradama, jedrima, vrećama, materijalom za punjenje madraca (nabijanje), sirovim vlaknastim, tekstilnim materijalima, koncem za tekstilnu upotrebu, tkaninama i tekstilnim proizvodima, pokrivačima za krevete i stolove, odjećom, obućom, pokrivalima za glavu, čipkom, vezom, vrpcama i gajtanima, dugmadima, kopčama i petljama, špenadlama (duple igle) i iglama, vještačkim cvijećem, igrama i igračkama, gimnastičkim i sportskim predmetima, ukrasima za božićne jelke, mesom, ribom, živinom i divljači, mesnim ekstraktima, konzerviranim, sušenim i kuvanim voćem i povrćem, želeima, džemovima, kompotima, jajima, mlijekom i mliječnim proizvodima, jestivim uljima i mastima, kafom, čajem, kakaom, šećerom, rižom, tapiokom, sagom, zamjenom za kafu, brašnom i proizvodima od žitarica, hlebom, kolačima, poslasticama, bombonima, sladoledom, medom, sirupom od melase, kvascem, praškom za pecivo, soli, senfom, sirćetom, prelivom, začinima, raznim začinima, ledom za hlađenje, poljoprivrednim, povrtlarskim, šumskim proizvodima i bobicama, živim životinjama, svježim voćem i povrćem, sjemenjem, prirodnim biljkama i cvijećem, hranom za životinje, sladom, pivom, mineralnim i gaziranim vodama i ostalim bezalkoholnim pićem, pićem od voća i voćnim sokovima, sirupima i ostalim preparatima za pripremanje napitaka, alkoholnim pićima, duvanom, priborom za pušače, šibicama, i ostalom potrošačkom robom.

(111) **15717**

(151) 29.12.2021.

(210) Ž-2021-161

(220) 06.04.2021.

(732) Four Seasons Hotels (Netherlands) B.V. , Kingsfordweg 151, 1043 GR, Amsterdam, NL

(540)



(550) I

(740) Jasna Jusić, Marka Radovića 37, 1. sprat, stan br. 4., 81000, Podgorica

(511) Klasa 25: Odjeća; maske od platna; obuća; pokrivala za glavu; rukavice [odjeća]; bade mantili; kupaći kostimi; marame; kravate.

Klasa 43: Privremeni smještaj; usluge pružanja hrane i pica; iznajmljivanje privremenog smještaja; usluge privremenog smještaja; rezervacije privremenog smještaja; usluge hotela i odmarališta; hotelske rezervacije; usluge restorana; usluge bara; usluge recepcije za privremeni smještaj [upravljanje dolascima i odlascima]; usluge biroa za smještaj [hoteli, pansioni]; iznajmljivanje soba za sastanke; iznajmljivanje uređaja za osvjetljenje; iznajmljivanje stolica, stolova, stolnjaka, staklenog posud; iznajmljivanje aparata za kuvanje; usluge domova za penzionere; iznajmljivanje šatora; iznajmljivanje prenosnih zgrada; obezbjeđivanje konferencijskih sadržaja; ukrcavanje za životinje; usluge jaslica; usluge restorana, keteringa i banketa; obezbjeđivanje privremenog smještaja na brodu za krstarenje; usluge restorana i barova na brodu za krstarenje; uključujući sve gore pomenute usluge pružene elektronskim putem ili onlajn iz računarske baze podataka ili putem Interneta; informativne, savjetodavne i konsultantske usluge u vezi sa gorenavedenim uslugama.

Klasa 44: Medicinske usluge; veterinarske usluge; higijenska zaštita i njega ljepote za ljude ili životinje; agrikulturne, akvakulturne, hortikulturne i šumarske usuge; spa usluge; kozmetički saloni; obezbjeđivanje sadržaja i usluga saune; usluge mršavljenja i oblikovanja figure; konsultacije i savjeti o ljepoti; usluge aromaterapije; usluge njege kućnih ljubimaca; usluge ustanova za oporavak; aranžiranje cvijeća; usluge banje; masaža; usluge baštovana-pejzažista; pejzažna uređenja.

(111) **15718**

(151) 29.12.2021.

(210) Ž-2021-129

(220) 19.03.2021.

(732) Acer Incorporated, 7F-5, No. 369, Fuxing N. Rd., Songshan Dist., 10541, TAIPEI CITY, R.O.C., TW

(540)



(550) I

(740) Miladin Popović, Đoka Miraševića 21/III, Podgorica

(511) Klasa 9: Aparati i instrumenti naučni, pomorski, geodetski, fotografski, kinematografski, optički, za vaganje, mjerenje, signalizaciju, kontrolu [inspekciju], spasavanje i nastavu; aparati i instrumenti za provođenje, prekid, transformaciju, akumulaciju, regulisanje ili kontrolu električne energije; aparati za snimanje, prenos ili reprodukovanje zvuka ili slike; magnetni nosači podataka, diskovi za snimanje; kompakt diskovi, DVD i drugi digitalni nosači podataka; mehanizmi za aparate koji se pokreću kovanicama; registar kase, računске mašine, oprema za obradu podataka; aparati za gašenje vatre; računari; kompjuterski hardver; hardver za elektronske igre, izuzev onog koji je isključivo namenjen za upotrebu sa televizijskim

uređajima; ručni računari; tablet računari; računarski softver; kompjuterske periferne jedinice; štampači; računarski serveri; laptop računari; noutbuk računari; stoni računari; mobilni telefoni; uređaji za skladištenje podataka; elektronske igre; mašine za video igre; računarski terminali; televizijski dekoderi; video projektori; radio aparati; zvučnici; mikrofoni; slušalice; bubice; tjuneri; automatske mašine za prodaju i mehanizmi za aparate koji se pokreću kovanicama; računarski firmver; pomoćni računarski softveri; skeneri [oprema za obradu podataka]; monitori [kompjuterski programi]; ekrani na dodir; modemi; tastature za računare; miš [računarska periferna oprema]; miševi sa kuglicom za upravljanje [kompjuterski periferni uređaji]; pločice na dodir za kompjutere; svetlosne olovke; džojstici; kontroleri za igrice; grafički tableti; grafičke table; adapteri; adapteri za kartice; kablovi i konektori; magnetno-optičke jedinice; jedinice čvrstih diskova; disketne jedinice; kartice za personalne računare (PC kartice); kertridži i magnetne trake za računare; CD ROM uređaji; CD čitač (CD-R); CD rezač (CD-RW); DVD ROM uređaji; DVD rezač; SSD uređaji za skladištenje podataka; kontroleri redundantnog niza nezavisnih diskova [RAID]; uređaji za masovno skladištenje podataka; mrežni adapteri; kablovski modemi; ruteri, mrežni mostovi, mrežni prolazi i čvorišta; elektronski uređaji široke potrošnje; telefoni; lični digitalni asistenti [PDA]; digitalni video snimači; video rekorderi; televizori, digitalni televizori; stereo prijemnici; DVD plejeri; kompakt disk plejeri; MP3 čitači; digitalni audio plejeri i rekorderi; audio-pojačivači; generatori video specijalnih efekata; fotografska kamera; kamkorderi; digitalni fotoaparati; video dekovi; video konverteri; čitači bar-kodova; čitači magnetnih traka; telekomunikacijska oprema; telekomunikacioni aparati i instrumenti; mobilni telefoni; smartfoni [pametni telefoni]; bežični komunikacioni uređaji za prenos glasa, podataka, slika, audio, video i multimedijalnih sadržaja; aparati za mrežnu komunikaciju; ručni digitalni elektronski uređaji putem kojih se može pristupiti internetu i kojima se mogu poslati, primiti i skladištiti telefonski pozivi, elektronska pošta i ostali digitalni podaci; nosivi računarski hardver; nosivi digitalni elektronski uređaji putem kojih se može pristupiti internetu, i kojima se mogu poslati, primiti i skladištiti telefonski pozivi, elektronska pošta i ostali digitalni podaci; pametni satovi; pametne naočare; pametno prstenje; nosivi uređaji za mjerenje aktivnosti; pametne narukvice [mjerni instrumenti]; čitači elektronskih knjiga; računarski softver za podešavanje, konfigurisanje, rad i kontrolu računara, računarske periferne opreme, mobilnih uređaja, mobilnih telefona, pametnih satova, pametnih naočara, nosivih uređaja, bubica, slušalica, televizora, televizijskih dekodera, audio i video čitača i snimača, sistema kućnog bioskopa, i zabavnih sistema; softver za razvoj aplikacija; softver za računarske igre; unaprijed snimljeni audio, video i multimedijalni sadržaji koji se mogu preuzimati; kompjuterske periferne jedinice; periferni uređaji za računare, mobilne telefone, mobilne elektronske uređaje, nosive elektronske uređaje, pametne satove, pametne naočare, bubice, slušalice, televizore, dekodere za televizore i audio i video uređaje za reprodukciju i snimanje; nosivi periferni uređaji za upotrebu sa računarima, mobilnim telefonima, mobilnim elektronskim uređajima, pametnim satovima, pametnim naočarama, pametnim prstenovima, bubicama, slušalicama, televizorima, dekoderima za televizore i audio i video uređajima za reprodukciju i snimanje; aparati za biometrijsku identifikaciju i potvrdu identiteta; akcelerometri; merači visine; aparati za mjerenje razdaljine; aparati za snimanje razdaljine; brojači koraka; aparati za mjerenje pritiska; indikatori pritiska; monitori, displej ekrani, displej ekrani koji se nose na glavi i slušalice sa mikrofonom za upotrebu sa računarima, pametnim telefonima, mobilnim elektronskim uređajima, nosivim elektronskim uređajima, pametnim satovima, pametnim naočarima, televizorima, dekoderima za televizore i audio i video uređajima za reprodukciju i snimanje; displeji, naočare, kontroleri i slušalice sa mikrofonom za virtuelnu i proširenu stvarnost; 3D naočare; naočare [optika]; naočare za sunce; stakla za naočare; optička stakla; optička roba; optički aparati i instrumenti; fotoaparati; blicevi za fotoaparate; tastature, miševi, podloge za miševe, štampači, disketne jedinice i hard diskovi; aparati za snimanje i reprodukciju zvuka; digitalni audio i video uređaji za reprodukciju i snimanje; zvučnici; audio pojačala i prijemnici; audio uređaji za motorna vozila; aparati za snimanje i prepoznavanje glasa; televizijski aparati; televizijski prijemnici [televizori] i monitori; radio predajnici i prijemnici; korisnički interfejs za računare i elektronske uređaje ugrađene u motorna vozila, naime elektronske kontrolne table, monitori, ekrani osjetljivi na dodir, daljinski upravljači, priključne stanice, konektori, prekidači i glasovno aktivirane kontrole; uređaji za globalno pozicionirajući sistem (GPS); navigacioni instrumenti; navigacioni aparati za vozila [putni računari]; uređaji za daljinsko upravljanje za kontrolu računara, mobilnih telefona, mobilnih elektronskih uređaja, nosivih elektronskih uređaja, pametnih satova, pametnih naočara, bubica, slušalica, audio i video uređaja za reprodukciju i snimanje, televizora, dekodera za televizore, zvučnika, pojačala, sistema kućnog bioskopa i sistema za zabavu; nosivi uređaji za kontrolu računara, mobilnih telefona, mobilnih elektronskih uređaja, pametnih satova, pametnih naočara, bubica, slušalica, audio i video uređaja za reprodukciju i snimanje, televizora, dekodera za televizore, zvučnika, pojačala, sistema kućnog bioskopa i sistema za zabavu; aparati za skladištenje podataka; računarski čipovi; baterije; punjači baterija; električni i elektronski konektori, spojnice, žice, kablovi, punjači, dokovi, priključne stanice i adapteri za upotrebu sa računarima, mobilnim telefonima, ručnim računarima, računarskom perifernom opremom, mobilnim elektronskim uređajima, nosivim elektronskim uređajima, pametnim satovima, pametnim naočarima, bubicama, slušalicama, audio i video uređajima za reprodukciju i snimanje, televizorima

i dekoderima za televizore; interaktivni ekrani osjetljivi na dodir; interfejs za računare, računarske ekrane, mobilne telefone, mobilne elektronske uređaje, nosive elektronske uređaje, pametne satove, pametne naočare, televizore, dekodere za televizore i audio i video uređaje za reprodukciju i snimanje; zaštitne folije prilagođene za kompjuterske ekrane, ekrane mobilnih telefona i ekrane pametnih telefona; navlake, torbe, futrole, omoti, trake i pantljike (vrpce) za računare, tablet računare, kompjuterske tastature, mobilne telefone, mobilne elektronske uređaje, nosive elektronske uređaje, pametne satove, pametne naočare, bubice, slušalice, dekodere za televizore i audio i video uređaje za reprodukciju i snimanje; eksterne baterije; selfi štampovi; punjači za elektronske cigarete; punjači u automobilima; bežični punjači; informaciona tehnologija i audiovizuelna oprema; magneti, aparati za magnetizaciju i demagnetizaciju; naučni i laboratorijski uređaji za tretmane strujom; aparati, instrumenti i kablovi za struju; optički uređaji, pojačivači i korektori; uređaji za bezbednost, zaštitu, protekciju i signalizaciju; uređaji za navigaciju, vođenje, praćenje, ciljanje i izradu mapa; instrumenti, indikatori i kontroleri za mjerenje, otkrivanje i nadgledanje; naučno-istraživački i laboratorijski aparati, obrazovni aparati i simulatori.

Klasa 20: Namještaj; stolice; namještaj za sjedenje; stolice sa točkicama; hoklice sa točkovima [namještaj]; kancelarijske fotelje; ergonomske fotelje; fotelje na rasklapanje; stolice sa podesivim naslonom; okretne radne stolice; podmetači za stolice; noge za stolice; stolice sa okruglim postoljem; konferencijske stolice; visoke stolice [namještaj]; laboratorijske (industrijske) stolice; portabl potpora za leđa za upotrebu na stolicama; stolice kao kancelarijski namještaj; fotelje; fotelje sa podesivim naslonom; fotelje ili sofe sa podesivim naslonom [nameštaj]; fotelje ili sofe sa podesivim naslonom [stolice]; stolice na ljuljanje; sjedišta od metala; jastučići za sjedišta; auto sjedišta/nosiljke za bebe; stolovi; stolovi za računare; kancelarijski stolovi; kuhinjski i školski stolovi; radni stolovi; pokretne oglasne table.

Klasa 28: Sportski artikli i sportska oprema; sportska oprema; oprema za lov i ribolov; oprema za plivanje; artikli za gimnastiku; daske za jedrenje; daske za skijanje; roleri; klizaljke; skejtbord; zaštitni jastučići i štitnici za sport i igre; kugle za bilijar; bilijarski stolovi; čizme sa pričvršćenim klizaljka; aparati i mašine za kuglanje; tegovi; štitnici za zglobove [sportska oprema]; sprave za vježbanje [razvlačenje]; udice za ribolov; oprema za ribolov; peraja za plivanje; pojasevi za plivanje; plovci za ribolov; torbe za štapove za golf; štapovi za golf; rukavice za golf; rukavice za igre i sport; štitnici za koljena [sportski artikli]; skije; sanke [sportska oprema]; stolovi za stoni tenis; skije za vodu; štapovi za pecanje; kalemovi za pecanje; kanapi za pecanje; jربولi za daske za jedrenje; mreže sa drškom za ribolov; aparati za bodibilding; boksterske rukavice; navlake specijalno dizajnirane za skije i daske za surf; krplice za sneg; zaštitni jastučići [djelovi sportske opreme]; odskočne daske [sportska oprema]; sobni bicikli za vježbanje; odijela za plivanje; plovci za kupanje i plivanje; bilijarski štapovi; odbojnici za bilijarski sto; obloge za skije; kreda za bilijarske štapove; vrhovi bilijarskih štapova; skijaški vezovi; senzori za zagrižaj [ribolovački pribor]; žice za rekete; naprava za poravnavanje zemlje [pribor za golf]; mirisni mamci za lov ili ribolov; fokina koža [za oblaganje skija]; veštački mamci za ribolov; torbe za golf, sa ili bez točkova; smola za atletičare; mehurovi, membrane lopti za igranje; municija za pištolje s bojom [sportska oprema]; vrše [ribolovačke zamke]; remeni za daske za surfovanje; roleri za sobne bicikle za vježbanje; torbe za kriket; ivice skija; igračke, igre, artikli za igru i igračke noviteti; igračke; figure igračke; igračke autići; aparati za video igre; igre; lopte i baloni; vozila igračke; električna vozila (igračke); vazdušni pištolji igračke; triktrak igre; table za igru dame; dama [igra]; šah; šahovske table; mađioničarski pribor; čaše za miješanje kocki; pikado; domine; flašice za lutke; leteći diskovi [igračke]; automatske igre; štapovi za igre; ručne konzole za igranje elektronskih igara, izuzev onih koje su isključivo namijenjene za upotrebu sa televizijskim uređajima; igračke noviteti za zbijanje šala; igračke noviteti za zabave; namotaji za zmajeve; zmajevi; mahdžong; klikeri; lutke za ruku; pozorišne maske; maske kao igračke; igračke viseće vrteške; smanjeni modeli vozila; salonske igre; detonirajuće kapisle [igračke]; pištolji igračke; lopte za igranje; zvečke [igračke]; igre sa obručima; konji za ljuljanje; rošue [koturaljke]; tobogani [igračke]; duvalice za pravljenje mehura od sapunice [igračke]; bazeni za plivanje [za igranje]; ljuljaške; lopte za plažu; bingo kartice; mreže za leptire; karte za igru; konfete; roleri; slagalice; kaleidoskopi; igračke vozila na daljinsko upravljanje; točak za rulet; utagaruta [japanske karte za igru]; igre građenja; kocke [igračke]; stolovi za stoni fudbal; igračke za kućne ljubimce; uređaji za igre prilagođeni samo za upotrebu sa televizijskim prijemnicima; arkadne video igre; mašine za zabavu, automatske i koje se pokreću kovanicama; automatske mašine za zabavu i mašine za zabavu koje se pokreću kovanicama; kostimi za maskiranje; kapisle za pištolje [igračke]; džojstici; aparati za zabavne parkove i igrališta; aparati za jahanje u zabavnim parkovima; dekoracije za proslave i vještačke božićne jelke; ukrasi za božićne jelke; zvona za božićne jelke; novogodišnje praskave bombone; držači svijeća za novogodišnje jelke;

božićne jelke od sintetičkih materijala; staklene kugle sa snijegom; postolja za božićnu jelku; ručni kontoleri za video igrice; džojstici za video igre; ručne konzole za igranje video igri; konzole za video igre; uređaji za puštanje video igrica za korišćenje sa eksternim ekranima ili monitorima; uređaji za video igre; uređaji za video igre za korišćenje sa eksternim ekranima ili monitorima; uređaji za video igre koji se priključuju na televizor; samostalni uređaji za video igre; uređaji za puštanje video igrica za korišćenje sa televizijskim prijemnicima; ručne jedinice za igranje video igara; interaktivne daljinske jedinice za video igrice.

Klasa 35: Pružanje reklamnog prostora na veb sajtovima za reklamiranje proizvoda i usluga drugih; usluge reklamnih agencija; vođenje poslova i upravljanje poslovanjem; usluge kancelarijske administracije; usluge maloprodaje u robnim kućama; promotivne usluge koje se pružaju distribuiranjem promotivnog materijala u štampanom i audio formatu i davanjem saveta iz oblasti promovisanja; promovisanje proizvoda i usluga trećih lica upravljanjem onlajn prodavnice sa (hiper) vezama do veb lokacija maloprodajnih usluga i distribucije putem globalne informatičke računarske mreže; maloprodajne usluge poklona i suvenira putem globalne računarske informacione mreže; usluge davanja poslovnih saveta; pružanje poslovnih informacija putem računarskih sistema; automatizovano skladištenje i obnavljanje poslovnih informacija; distribucija poslovnog i industrijskog reklamnog materijala; marketinške usluge iz oblasti računara i računarskih delova; dizajniranje informacija u vezi sa računarima radi uspostavljanja unutrašnje mrežne strukture; planiranje automatizacije poslovanja u kancelarijama; savjetodavne usluge u vezi sa kupovinom i nabavkom proizvoda i usluga; usluge davanja poslovnih savjeta u vezi sa poslovnim uslugama; savetodavne usluge u vezi sa upravljanjem zaposlenima; pronalaženje osoblja; marketinška istraživanja; usluge odnosa sa javnošću; organizovanje i planiranje trgovačkih sajmova, izložbi i velikih javnih izložbi u industrijske i komercijalne svrhe; maloprodaja i veleprodaja računarskog hardvera, softvera, računarske opreme, elektronskih materijala.

(111) **15719**

(151) 29.12.2021.

(210) Ž-2021-121

(220) 17.03.2021.

(732) Svetlana Škorić, Jevrema Grujića 21, 11000, Beograd, RS

(540)



(550) I

(740) Milena Pejović, Cetinjski put 11, The Capital Plaza IV floor., 81000, Podgorica

(511) Klasa 33: Alkoholna pića (izuzev piva).

(111) **15720**

(151) 29.12.2021.

(210) Ž-2021-122

(220) 17.03.2021.

(732) Svetlana Škorić, Jevrema Grujića 21, 11000, Beograd, RS

(540)



(550) I

(740) Milena Pejović, Cetinjski put 11, The Capital Plaza IV floor., 81000, Podgorica

(511) Klasa 33: Alkoholna pića (izuzev piva).

(111) **15721**

(151) 29.12.2021.

(210) Ž-2021-123

(220) 17.03.2021.

(732) Svetlana Škorić, Jevrema Grujića 21, 11000, Beograd, RS

(540)



(550) I

(740) Milena Pejović, Cetinjski put 11, The Capital Plaza IV floor., 81000, Podgorica

(511) Klasa 33: Alkoholna pića (izuzev piva).

(111) **15722**

(151) 29.12.2021.

(210) Ž-2021-71

(220) 22.02.2021.

(732) ÖZ KA LASTIK VE KAUÇUK SANAYİ TİCARET ANONİM ŞİRKETİ, MAHMUTPAŞA MAH. KANALYOLU CAD. ÖZKA KAUÇUK İDARİ BİNA NO:129 Başiskele, Kocaeli, TR

(540)



(550) I

(740) Miladin Popović, Đoka Miraševića 21/III, Podgorica

(511) Klasa 12: Unutrašnje i spoljašnje gume za točkove vozila; pneumatici bez unutrašnje gume; kompleti za opravku guma koji se sastoje od zakrpa za gume i ventila za gume vozila.

(111) **15723**

(151) 29.12.2021.

(210) Ž-2021-216

(220) 06.05.2021.

(732) N.E.T. Co. United S.A., Vistra Corporate Services Centre, Wickhams Cay II, Road Town, VG1110, Tortola, VG

(540)

dolce

(550) I

(740) AOD "Lutovac & partneri", Bulevar Ivana Crnojevića 93, 81000, Podgorica

(511) Klasa 34: Cigarete; filteri za cigarete; papir za cigarete; nastavci za usta za upotrebu sa cigaretama; cigarete koje sadrže zamene za duvan (ne u medicinske svrhe); elektronske cigarete; oralni vaporizeri za pušače; pepeljare za pušače; upaljači za pušače.

(111) **15724**

(151) 30.12.2021.

(210) Ž-2021-167

(220) 12.04.2021.

(732) KT & G Corporation , 71, Beotkkot-gil, Daedeok-gu, 306-712, Daejeon, KR

(540)

lii HYBRID

(550) I

(740) AOD "ĆUPIĆ", Bulevar Džordža Vašingtona 79, 81000, Podgorica

(511) Klasa 34: Cigarete; duvan; duvan i proizvodi za pušače; zamjene za duvan; cigare; humidori; rezači za cigare; pepeljare za pušače; proizvodi za pušače (uključujući upaljače za pušače).

(111) **15725**
(151) 31.12.2021.
(210) Ž-2020-444

(220) 01.12.2020.
(732) Koncern za proizvodnju i promet konditorskih proizvoda Bambi a.d. Požarevac, Đure Đakovića bb, 12000, Požarevac, RS
(540)



(550) I

(740) dr Ivan Todorović, Zmaj Jovina 8 - 10, 11000, Beograd

(511) Klasa 30: Vafel proizvodi; napolitanke; oblande.

(111) **15726**
(151) 31.12.2021.
(210) Ž-2021-34

(220) 04.02.2021.
(732) Novartis AG, Basel, 4002, CH
(540)



(550) I

(740) AOD MSA IP - Milojević Sekulić Advokati, Karađorđeva 65, 11000, Beograd

(511) Klasa 5: Farmaceutski proizvodi za ljudsku upotrebu.

(111) **15727**
(151) 31.12.2021.

(210) Ž-2021-51

(220) 10.02.2021.

(732) LAWAND GENERAL TRADING FZE, JAFZA LOB19-2603, Jebel Ali, Dubai, AE

(540)

CANDY

(550) I

(740) Božidar S.Radulović, Baku 30/5, 81000, Podgorica

(511) Klasa 34: Duvan, Cigarete, Melasa duvan, Duvan za žvakanje, Tabakere, Upaljači za pušače, Kutije šibica, Pepeljare, Filteri za cigarete, kutije za cigarete, usnici za cigarete.

(111) **15728**

(151) 31.12.2021.

(210) Ž-2021-66

(220) 19.02.2021.

(732) Foshan Haitian Flavouring & Food Co., Ltd., NO.16, WEN SHA ROAD FOSHAN CITY, GUANGDONG PROVINCE, CHINA, CN

(540)

SIGNATURE

(550) I

(740) Božidar S.Radulović, Baku 30/5, 81000, Podgorica

(511) Klasa 29: Ulja za ishranu; susamovo ulje za ishranu; jestive masti; suncokretovo ulje za ishranu; repino ulje za ishranu; kukuruzno ulje za ishranu; maslinovo ulje za ishranu; konzervisano povrće; kiseli krastavac; Fermentisani tofu; konzervisana paprika; koncentri za bujon; živina, koja nije živa; namirnice na bazi ribe; grickalice pretežno od voća i povrća; Tahini (pasta od susama); povrće u konzervi; ekstrakti algi za ishranu; prerađen orah; štapići od tofua; jaja; puter; mleko; sušene jestive gljive; želatin; obrađeni betel orasi; creva za kobasice, prirodna ili veštačka.

Klasa 30: Umak, sos od soje; Sirće; sos od ostriga [začin]; pasta od soje; Pileća esencija u prahu [začini]; monosodijum glutamat; kečap [sos]; čau-čau [začin]; preparati za učvršćivanje pavlake i šlaga; začini; čijou (sos od crnog pasulja); Gluten pripremljen kao hrana; začinski dodaci; začinski sus; dodaci jelima; sosovi [dodaci hrani]; sosovi za meso [umaci]; reliš [dodatak jelu]; kuhinjska so; beli šećer; braon šećer; kristalizovani kameni šećer; šećer u kocke; šećer; Preparati od žitarica; pirinač; pšenično brašno; sušeni rezanci; rezanci; instant rezanci; instant pirinač; ručak za poneti koji se sastoji od pirinča, sa dodatkom mesa, ribe ili povrća; grickalice na bazi žitarica; grickalice na bazi pirinča; med; skrob za jelo; napici od čaja; hleb; kvasac; arome, koje nisu etarska ulja; sredstva za omekšavanje mesa za upotrebu u domaćinstvu; slatkiši; arome za kafu; čaj; jestivi led; fermentisana crna soja.

Klasa 33: Alkohol od pirinča; vino od žutog pirinča; voćni ekstrakti, alkoholni; alkoholna pića, izuzev piva; alkoholna pića koja sadrže voće; sake; vino; alkoholna esencije; baijiu [kinesko destilirano alkoholno piće] žestoka pića; vino za kuvanje.

(111) **15729**

(151) 31.12.2021.

(210) Ž-2021-68

(220) 19.02.2021.

(732) Foshan Haitian Flavouring & Food Co., Ltd., NO.16, WEN SHA ROAD FOSHAN CITY, GUANGDONG PROVINCE, CHINA, CN

(540)

金标

(550) I

(740) Božidar S.Radulović, Baku 30/5, 81000, Podgorica

(511) Klasa 29: Ulja za ishranu; susamovo ulje za ishranu; jestive masti; suncokretovo ulje za ishranu; repino ulje za ishranu; kukuruzno ulje za ishranu; maslinovo ulje za ishranu; konzervisano povrće; kiseli krastavac; Fermentisani tofu; konzervisana paprika; koncentradi za bujon; živina, koja nije živa; namirnice na bazi ribe; grickalice pretežno od voća i povrća; Tahini (pasta od susama); povrće u konzervi; ekstrakti algi za ishranu; prerađen orah; štapici od tofua; jaja; puter; mleko; sušene jestive gljive; želatin; obrađeni betel orasi; creva za kobasice, prirodna ili veštačka.

Klasa 30: Umak, sos od soje; Sirće; sos od ostriga [začin]; pasta od soje; Pileća esencija u prahu [začini]; monosodijum glutamat; kečap [sos]; čau-čau [začin]; preparati za učvršćivanje pavlake i šlaga; začini; čijou (sos od crnog pasulja); Gluten pripremljen kao hrana; začinski dodaci; začinski sus; dodaci jelima; sosovi [dodaci hrani]; sosovi za meso [umaci]; reliš [dodatak jelu]; kuhinjska so; beli šećer; braon šećer; kristalizovani kameni šećer; šećer u kocke; šećer; Preparati od žitarica; pirinač; pšenično brašno; sušeni rezanci; rezanci; instant rezanci; instant pirinač; ručak za poneti koji se sastoji od pirinča, sa dodatkom mesa, ribe ili povrća; grickalice na bazi žitarica; grickalice na bazi pirinča; med; skrob za jelo; napici od čaja; hleb; kvasac; arome, koje nisu etarska ulja; sredstva za omekšavanje mesa za upotrebu u domaćinstvu; slatkiši; arome za kafu; čaj; jestivi led; fermentisana crna soja.

Klasa 33: Alkohol od pirinča; vino od žutog pirinča; voćni ekstrakti, alkoholni; alkoholna pića, izuzev piva; alkoholna pića koja sadrže voće; sake; vino; alkoholna esencije; baijiu [kinesko destilirano alkoholno piće] žestoka pića; vino za kuvanje.

(111) **15730**

(151) 31.12.2021.

(210) Ž-2021-94

(220) 05.03.2021.

(732) SANOFI PASTEUR INC., One Discovery Drive, PA 18370, Swiftwater , US

(540)

VIDPREVTYN

(550) I

(740) Božidar S. Radulović, Baku 30/5, 81000, Podgorica

(511) Klasa 5: Vakcine.

(111) **15731**

(151) 31.12.2021.

(210) Ž-2021-155

(220) 02.04.2021.

(732) Albus AD Novi Sad, Privrednikova 10, 21000, Novi Sad, RS

(540)



(550) I

(740) Dalibor Roćen, ulica 13. Jula, br.3, 81000, Podgorica

(511) Klasa 3: Sredstva za beljenje i druge supstance za upotrebu u perionicama; preparati za čišćenje, poliranje, ribanje i abrazivni preparati; sapuni; parfimerija, eterična ulja, kozmetika, losioni za kosu; paste za zube.

(111) **15732**

(151) 31.12.2021.

(210) Ž-2021-156

(220) 02.04.2021.

(732) Albus AD Novi Sad, Privrednikova 10, 21000, Novi Sad, RS

(540)

ALBUS

(550) I

(740) Dalibor Roćen, ulica 13. Jula, br.3, 81000, Podgorica

(511) Klasa 3: Nemedicinska kozmetika i toaletni preparati; nemedicinska sredstva za čišćenje zuba; parfimerijski proizvodi, etarska ulja; sredstva za beljenje i druge supstance za upotrebu u perionicama; preparati za čišćenje, poliranje, ribanje i abrazivni preparati.

Klasa 5: Dezinfekciona sredstva; medicinski šamponi, sapuni, losioni i sredstva za čišćenje zuba.

Klasa 16: Toaletni papir; higijenski papir.

(111) **15733**

(151) 31.12.2021.

(210) Ž-2021-192

(220) 23.04.2021.

(732) Borsodi Sörgyár Kft., Böcs Rákóczi u. 81. , H-3574, HU

(540)



(550) I

(740) Pavle Tripković, City kvart - Cetinjski put 40, L5-1, stan 10, Podgorica

(511) Klasa 33: Alkoholna pića; cideri (fermentisana alkoholna pića na bazi jabuke ili kruške); vina, žestoka pića i likeri; gazirana alkoholna pića; gazirana alkoholna pića sa ukusom voća; sve prethodno navedene robe isključujući alkoholna pića koja sadrže čaj.

(111) **15734**

(151) 31.12.2021.

(210) Ž-2021-193

(220) 23.04.2021.

(732) Borsodi Sörgyár Kft., Böcs Rákóczi u. 81. , H-3574, HU

(540)



(550) I

(740) Pavle Tripković, City kvart - Cetinjski put 40, L5-1, stan 10, Podgorica

(511) Klasa 33: Alkoholna pića; cideri (fermentisana alkoholna pića na bazi jabuke ili kruške); vina, žestoka pića i likeri; gazirana alkoholna pića; gazirana alkoholna pića sa ukusom voća; sve prethodno navedene robe isključujući alkoholna pića koja sadrže čaj.

(111) **15735**

(151) 31.12.2021.

(210) Ž-2021-194

(220) 23.04.2021.

(732) Borsodi Sörgyár Kft., Böcs Rákóczi u. 81. , H-3574, HU

(540)



(550) I

(740) Pavle Tripković, City kvart - Cetinjski put 40, L5-1, stan 10, Podgorica

(511) Klasa 33: Alkoholna pića; cideri (fermentisana alkoholna pića na bazi jabuke ili kruške); vina, žestoka pića i likeri; gazirana alkoholna pića; gazirana alkoholna pića sa ukusom voća; sve prethodno navedene robe isključujući alkoholna pića koja sadrže čaj.

(111) **15736**

(151) 31.12.2021.

(210) Ž-2021-195

(220) 23.04.2021.

(732) Borsodi Sörgyár Kft., Böcs Rákóczi u. 81. , H-3574, HU

(540)



(550) I

(740) Pavle Tripković, City kvart - Cetinjski put 40, L5-1, stan 10, Podgorica

(511) Klasa 33: Alkoholna pića; cideri (fermentisana alkoholna pića na bazi jabuke ili kruške); vina, žestoka pića i likeri; gazirana alkoholna pića; gazirana alkoholna pića sa ukusom voća; sve prethodno navedene robe isključujući alkoholna pića koja sadrže čaj.

(111) **15737**

(151) 31.12.2021.

(210) Ž-2021-196

(220) 23.04.2021.

(732) Borsodi Sörgyár Kft., Böcs Rákóczi u. 81., H-3574, HU

(540)



(550) I

(740) Pavle Tripković, City kvart - Cetinjski put 40, L5-1, stan 10, Podgorica

(511) Klasa 33: Alkoholna pića; cideri (fermentisana alkoholna pića na bazi jabuke ili kruške); vina, žestoka pića i likeri; gazirana alkoholna pića; gazirana alkoholna pića sa ukusom voća; sve prethodno navedene robe isključujući alkoholna pića koja sadrže čaj.

(111) **15738**

(151) 31.12.2021.

(210) Ž-2021-197

(220) 23.04.2021.

(732) Borsodi Sörgyár Kft., Böcs Rákóczi u. 81., H-3574, HU

(540)



(550) I

(740) Pavle Tripković, City kvart - Cetinjski put 40, L5-1, stan 10, Podgorica

(511) Klasa 33: Alkoholna pića; cideri (fermentisana alkoholna pića na bazi jabuke ili kruške); vina, žestoka pića i likeri; gazirana alkoholna pića; gazirana alkoholna pića sa ukusom voća; sve prethodno navedene robe isključujući alkoholna pića koja sadrže čaj.

(111) **15739**

(151) 31.12.2021.

(210) Ž-2021-202

(220) 27.04.2021.

(732) British American Tobacco Exports Limited, Globe House, 1 Water Street, WC2R 3LA, London, GB

(540)



(550) I

(740) Miladin Popović, Đoka Miraševića 21/III, Podgorica

(511) Klasa 34: Cigarete, duvan, proizvodi od duvana, artikli za pušače, upaljači, šibice.

(111) **15740**

(151) 31.12.2021.

(210) Ž-2021-208

(220) 29.04.2021.

(732) The Procter & Gamble Company, One Procter & Gamble Plaza, 45202, Cincinnati, Ohio, US

(540)



(550) I

(740) AOD "Lutovac & partneri", Bulevar Ivana Crnojevića 93, 81000, Podgorica

(511) Klasa 5: Sredstva za žensku higijenu; gaćice za menstruaciju, ulošci za menstruaciju; higijenske gaćice; higijenski umeci za donji veš; higijenski donji veš; higijenski ulošci; higijenski dnevni ulošci; tamponi; higijenski tamponi; donji veš za menstruaciju za jednokratnu upotrebu; pelene za inkontinenciju; ulošci za inkontinenciju; gaće, upijajuće, za inkontinenciju.

(111) **15741**

(151) 31.12.2021.

(210) Ž-2020-442

(220) 16.12.2020.

(732) Dow AgroSciences LLC, 9330 Zionsville Road, 46268, Indianapolis, Indiana, US

(540)

KINSIDRO

(550) I

(740) Božidar S. Radulović, Baku 30/5, 81000, Podgorica

(511) Klasa 1: Hemikalije koje se koriste u poljoprivredi, naime stimulantni rasta biljaka; preparati za ishranu biljaka; mikroorganizmi ili spore za zaštitu biljaka; regulatori rasta biljaka, uključujući biostimulante, feromone i hemikalije za upotrebu u poljoprivredi, hortikulturi i šumarstvu, đubrivo.

(111) **15742**

(151) 31.12.2021.

(210) Ž-2020-441

(220) 16.12.2020.

(732) Dow AgroSciences LLC, 9330 Zionsville Road, 46268, Indianapolis, Indiana, US

(540)

SOSDIA

(550) I

(740) Božidar S. Radulović, Baku 30/5, 81000, Podgorica

(511) Klasa 1: Hemikalije koje se koriste u poljoprivredi, naime stimulantni rasta biljaka; preparati za ishranu biljaka; mikroorganizmi ili spore za zaštitu biljaka; regulatori rasta biljaka, uključujući biostimulante, feromone i hemikalije za upotrebu u poljoprivredi, hortikulturi i šumarstvu, đubrivo.

(111) **15743**

(151) 31.12.2021.

(210) Ž-2020-446

(220) 17.12.2020.

(732) Foundcenter Investment GmbH, Schönhauser Allee 59B, 10437, Berlin, DE

(540)

UNA

(550) I

(740) Miladin Popović, Đoka Miraševića 21/III, 81000, Podgorica

(511) Klasa 35: Usluge oglašavanja i marketinga naročito, objavljivanje reklamnih tekstova, analiza istraživanja tržišta i podataka o oglašavanju u cilju pružanje strategija i uvida za oglašavanje i marketing, kreiranje, pisanje, uređivanje, objavljivanje i distribucija reklamnog materijala, uključujući tekstove, vizuelne materijala i sadržaje, pripremanje audiovizuelnih prezentacija za upotrebu u oglašavanju, produkcija, postprodukcija, uređivanje, objavljivanje i distribucija reklamnih materijala, iznajmljivanje i kupovina vremena za oglašavanje i prostora za oglašavanje na svim sredstvima i medijima za komunikaciju za druge, usluge reklamnih agencija.

Klasa 38: Telekomunikacije; emitovanje kablovske televizije; komunikacije mobilnim telefonima; komunikacija preko računarskih terminala; komunikacija preko mreže optičkih vlakana; prenos poruka i slika posredstvom računara; usluge elektronskog biltena [telekomunikacione usluge]; prenos faksimilom; pružanje informacija u oblasti telekomunikacija; pružanje usluga telekomunikacionih kanala za usluge telešopinga; obezbeđivanje telekomunikacionih veza sa globalnom računarskom mrežom; iznajmljivanje vremena pristupa globalnim računarskim mrežama; iznajmljivanje telekomunikacione opreme; usluge telekomunikacionog usmjeravanja i povezivanja; usluge telekonferencija; telegrafске usluge; telefonske usluge; emitovanje televizijskih programa; teleks usluge; prenos digitalnih datoteka; prenos čestitki putem interneta; prenos telegrama; usluge govorne pošte; bežično emitovanje; usluge telekomunikacionog portala; telekomunikacione usluge koje se pružaju putem platformi i portala na internetu i drugih medija; mobilne telekomunikacione mrežne usluge; telekomunikacione usluge fiksne telefonije; omogućavanje pristupa širokopojasnim telekomunikacionim

uslugama; usluge bežične komunikacije; usluge digitalne komunikacije; omogućavanje pristupa televiziji sa Internet protokolom; omogućavanje pristupa Internetu; usluge elektronske pošte i tekstualnih poruka; pružanje informacija o telekomunikacijama putem telekomunikacionih mreža; usluge provajdera mreže, naime najam, iznajmljivanje i rukovanje vremenom pristupa mrežama podataka i bazama podataka, naročito Internetu; pružanje telekomunikacionih usluga u vidu upravljanja mrežom; omogućavanje veza elektronske komunikacije; usluge usmjeravanja i povezivanja telekomunikacija; informativne i savjetodavne usluge u vezi s navedenim uslugama koje se pružaju putem telekomunikacione mreže.

Klasa 41: Usluge zabave naročito, pružanje informacija u vezi sa zabavom, produkcija radio i televizijskih programa, usluge pružanja filmova i televizijskih emisija, koji se ne mogu preuzeti, putem servisa za prenos videa na zahtjev, usluge pružanja video klipova i drugog multimedijalnog sadržaja koji se ne može preuzeti, a koji sadrži audio, video, umjetnička djela i tekst iz i u vezi sa zabavom, filmom, televizijom, televizijskim i filmskim likovima, muzikom i poznatim ličnostima, pružanje informacija iz oblasti zabave putem vebajta, usluge pružanja informacija, recenzija i preporuka u vezi sa filmovima i televizijskim emisijama putem vebajta i servisa prenosa videa na zahtev, usluge produkcije i distribucije radio programa i zvučnih zapisa, usluge pružanja onlajn muzike koja se ne može preuzeti.

Klasa 42: Naučne i tehnološke usluge, kao i usluge istraživanja i projektovanja u vezi sa njima; usluge industrijskih analiza, industrijskog istraživanja i industrijskog dizajna; usluge kontrole kvaliteta i autentifikacije; projektovanje i razvoj računarskog hardvera i softvera; informativne i savjetodavne usluge u vezi s tehnološkim uslugama koje se pružaju putem telekomunikacionih mreža.

Klasa 45: Pravne usluge; usluge obezbeđenja radi fizičke zaštite materijalne imovine i lica; individualne i društvene usluge koje pružaju drugi, radi zadovoljavanja potreba pojedinaca; usluge društvenog umrežavanja; usluge onlajn društvenih mreža.

(111) **15744**

(151) 31.12.2021.

(210) Ž-2021-217

(220) 06.05.2021.

(732) Exxon Mobil Corporation, 5959 Las Colinas Boulevard, 75039-2298, Irving, Texas, US

(540)

DELVAC 1

(550) I

(740) AOD "Ćupić", Bulevar Džordža Vašingtona 79, 81000, Podgorica

(511) Klasa 4: Industrijska ulja i masti (izuzev jestivih ulja i masti i eteričnih ulja), sredstva za podmazivanje; smjese za vezivanje i apsorbovanje prašine; gorivo (ne uključujući tečna goriva za motore) i materije za osvjetljavanje; svijeće, uljne lampe, ulje za uljne lampe i fitilji.

(111) **15745**

(151) 31.12.2021.

(210) Ž-2020-439

(220) 15.12.2020.

(732) SAPONIA kemijska, prehrambena i farmaceutska industrija d.d. Osijek, Matije Gupca 2, 31000, Osijek, HR

(540)

Deziclean

(550) I

(740) Božidar S.Radulović, Baku 30/5, 81000, Podgorica

(511) Klasa 1: Hemijski proizvodi koji se upotrebljavaju u industriji, nauci, fotografiji, poljoprivredi, hortikulturi i šumarstvu; neprerađene veštačke smole, neprerađene plastične matrije, đubriva; smeše za gašenje vatre; preparati za kaljenje i zavarivanje; hemijske supstance za očuvanje namirnica; materije za štavljenje; lepljive supstance koje se upotrebljavaju u industriji.

Klasa 3: Sredstva za beljenje i druge supstance za upotrebu perionicama; preparati za čišćenje, poliranje, ribanje i nagrizanje; sapuni; parfimerija, eterična ulja, kozmetika, losioni za kosu; paste za zube, maramice impregnirane kozmetičkim losionima.

Klasa 5: Farmaceutski, veterinarski i sanitarni preparati; dietetske supstance prilagođene za upotrebu u medicini, hrana za bebe; flasteri, materijali za zavijanje; materijali za plombiranje zuba, zubarska smola; dezinfekciona sredstva; preparati za uništavanje štetočina; fungicidi, herbicidi.

(111) **15746**

(151) 31.12.2021.

(210) Ž-2021-61

(220) 15.02.2021.

(732) LAWAND GENERAL TRADING FZE, JAFZA LOB19-2603, Jebel Ali, Dubai, AE

(540)



(550) I

(740) Božidar S.Radulović, Baku 30/5, 81000, Podgorica

(511) Klasa 34: Duvan, Cigarete, melasa duvan, Duvan za žvakanje, Tabakere, Upaljači za pušače, kutije šibica, Pepeljare, filteri za cigarete, kutije za cigarete, usnici za cigarete.

(111) **15747**

(151) 31.12.2021.

(210) Ž-2021-62

(220) 15.02.2021.

(732) LAWAND GENERAL TRADING FZE, JAFZA LOB19-2603, Jebel Ali, Dubai, AE

(540)

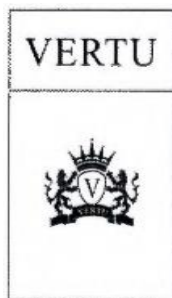

(550) I

(740) Božidar S.Radulović, Baku 30/5, 81000, Podgorica

(511) Klasa 34: Duvan, Cigarete, melasa duvan, Duvan za žvakanje, Tabakere, Upaljači za pušače, kutije šibica, Pepeljare, filteri za cigarete, kutije za cigarete, usnici za cigarete.

(111) **15748**

(151) 31.12.2021.

(210) Ž-2021-91

(220) 03.03.2021.

(732) CHINA UNIONPAY CO., LTD., No. 498 Guoshoujing Road, Pudong, 201203, Shanghai, CN

(540)

UPI

(550) I

(740) Božidar S. Radulović, Baku 30/5, 81000, Podgorica

(511) Klasa 9: Kompjuterski hardver; interfejsi za računare; računarski softver, snimljeni; računarski softver za šifrovanje; softver koji se može preuzeti za generisanje kriptografskih ključeva za prijem, trošenje i razmenu kripto valuta; kompjuterski softver koji se koristi u elektronskoj autentifikaciji sertifikata u bankarskim transakcijama; kompjuterski softver koji se koristi pri digitalnom potpisivanju; kompjuterski softver koji se koristi pri sigurnosnom skladištenju podataka, vraćanju (dobijanju natrag) podatak i prenosu poverljivih informacija koje koriste banke i finansijske institucije; snimljeni kompjuterski softver koj i se koristi u sistemu međubankarske razmene informacija o bankarskim karticama; aparati za obradu podataka; elektronske publikacije koje se mogu preuzimati; elektronske table za obaveštenja; mikroprocesori;

monitori [kompjuterska oprema]; štampači za računare; skeneri [oprema za obradu podataka]; čitači barkodova; kompjuterski softver koji omogućava interakcije bankarskih kartica ili kartica sa integrisanim kolima sa terminalima i čitačima kartica; elektronski uređaj za čitanje kartica ili podataka skladištenih u kompjuterskoj memoriji; kodirane magnetne kartice za zaduživanje, bankarske kartice, kreditne kartice, debitne kartice i platne kartice; kartice sa integrisanim kolima (pametne kartice); čitači kartica za očitavanje kodiranih magnetnih kartica ili kartica sa integrisanim kolima; elektronski uređaji za autentifikaciju koji se koriste da identifikuju kartice za zaduživanje, bankarske kartice, kreditne kartice, debitne kartice i platne kartice; računari za upravljanje podacima; brojači; indikatori količine; elektronski merači vremena; elektronske kase ; izdavači karata i ulaznica; bankomati [atm]; postterminali; mašine za automatsko brojanje i sortiranje novca; detektori falsifikovanog novca; aparati za očitavanje čekova; kontrolni indikatori nivoa goriva; procesori [centralna jedinica za obradu podataka]; kodirane magnetne kartice; operativni računarski programi, snimljeni; magnetne identifikacione kartice; optički čitači slova, simbola; magnetni dekoderi; aparati za proveru poštanskih maraka; elektronski terminali za izdavanje listića igara na sreću; mašine za glasanje; elektronske etikete za proizvode; faksimil mašine; muzički automati koji se pokreću kovanicama [džuboks]; čitači elektronskih knjiga; identifikatori otiska prsta; aparati za prepoznavanje lica; hologrami; biometrijski skeneri za dužice oka (iris); biometrijski skeneri za mrežnjače oka; biometrijski skeneri; prikazivači otisaka prstiju; skeneri za otiske prstiju; interaktivni terminali sa ekranima osjetljivim na dodir; programske aplikacije za pametne telefone koje se mogu preuzimati; oprema za čitanje kartica; kartice sa čipom; elektronske i magnetne identifikacione kartice za platne usluge; računarski terminali za bankarske svrhe; računarski terminali ; mehanizmi za aparate koji se pokreću kovanicama; magnetni nosioci podataka; aparati za prenos zvuka; aparati za snimanje zvuka; aparati za reprodukovanje zvuka; aparati za snimanje, prenos i reprodukovanje zvuka ili slike; elektronski novčanici koji se mogu preuzimati; uređaji za čitanje kreditnih kartica; uređaji za čitanje magnetno kodiranih kartica ; elektronski čitači kartica; računarske softverske platforme, snimljene ili daunlodovane; sigurnosni tokeni [uređaji za kodiranje]; kartice sa integrisanim kolima [pametne kartice]; registar kase; elektronski ključevi kao daljinski upravljači; fluorescentni ekrani; naočare[optika].

Klasa 36: Osiguranje; posredovanje u osiguranju; usluge putnog osiguranja; usluge osiguranja; finansijske usluge; vođenje novčanih transakcija; usluge menjačnica; usluge u vezi nekretnina; usluge finansijskog posredovanja; finansijsko upravljanje; bankarske usluge; usluge obrade plaćanja; finansijske transakcije; usluge finansijskog ulaganja; vođenje finansijskih evidencija; elektronski prenos sredstava; usluge deviznog trgovanja i razmene; usluge elektronskog plaćanja; pružanje finansijskih usluga putem telefona, interneta ili putem drugih elektronskih sredstava; finansijske usluge koje se odnose na izdavanje bankarskih kartica, kreditnih kartica, debitnih kartica, pretplatnih kartica; gotovinska plaćanja, verifikaciju čekova i unovčavanja čekova; usluge bankarskih kartica, usluge kreditnih kartica, usluge debitnih kartica, usluge pretplatnih kartica, usluge platnih kartica, usluge plaćanja gotovinom, usluge verifikacije čekova i usluge unovčavanja čekova; elektronske transakcije gotovinom; pružanje usluga finansijske podrške onlajn maloprodajnim uslugama, putem interneta ili putem drugih elektronskih i digitalnih metoda; usluge autentifikacije i verifikacije čekova; usluge autentifikacije plaćanja i poravnanja; usluge verifikacije kreditnih i debitnih kartica; izdavanje i unovčavanje putnih čekova i vaučera; usluge elektronskog bankarstva; onlajn bankarstvo; kućno bankarstvo; pružanje finansijskih informacija; finansijske konsultacije; usluge bankomata; finansijske usluge pri carinskom posredovanju; klirinški poslovi [finansijske]; usluge onlajn plaćanja računa; finansijske analize; izdavanje kreditnih kartica ; usluge finansiranja; upravljanje kreditnim rizikom; finansijske procene [osiguranje, bankarstvo, nekretnine]; procena nakita; posredovanje na berzi ; usluge davanja garancije; prikupljanje priloga za dobrotvorne fondove; fiducijarni poslovi; usluge zalagaonica; davanje popusta trećim licima u objektima kroz upotrebu članskih karti; investiranje kapitala; finansiranje zajmova; pružanje informacija o finansijama putem internet stranice; konsultacije o osiguranju; investiranje sredstava; finansijsko sponzorisavanje; finansijska istraživanja; grupno finansiranje; usluge plaćanja elektronskim novčanikom; procena umetničkih dela; upravljanje nepokretnostima.

(151) 31.12.2021.

(210) Ž-2021-214

(220) 29.04.2021.

(732) BAUSCH HEALTH IRELAND LIMITED, Citywest Business Campus 3013 Lake Drive, Dublin 24, IE

(540)



(550) I

(740) Božidar S. Radulović, Baku 30/5, 81000, Podgorica

(511) Klasa 5: Farmaceutski proizvodi, lijekovi, dodaci ishrani koji se koriste u medicinske svrhe, vitamini.

(111) **15750**

(151) 31.12.2021.

(210) Ž-2021-191

(220) 23.04.2021.

(732) Dejan Knežević, Dalmatinska 146, 81000, Podgorica, ME

(540)



(550) I

(740) Božidar S. Radulović, Baku 30/5, 81000, Podgorica

(511) Klasa 29: Meso, riba, živina i divljač; mesne prerađevine; svježe meso; suhomesnati proizvodi, naročito suva svinjska pršuta, suvi svinjski vrat u mreži, suva plečka i pančeta; fermentisane kobasice: naime čajna kobasica, bačka kobasica, kulen, specijal salama, fruškogorska kobasica, peperoni, sremska kobasica; dimljeni proizvodi, slanine, barene kobasice naime, viršla, safalada, pileća viršla, pileća viršla sa sirom, koktel pileća viršla, posebna kobasica, pariska kobasica, pileća kobasica, kobasica sa povrćem, specijal kobasica, kobasica sa sirom, pileća kobasica, pileća viršla, mini pileća kobasica, mortadela, tost narezak,

šunkarica; džigernjača, krvavica, švargla, kuvane presovane butkice, mesni namaz, meso za roštilj, topljena domaća svinjska mast, čvarci, sterilisane konzerve- paštete, mesni narezak, konzerve od mesa u komadima, naime praška šunka u omotu, stiješnjena šunka u omotu, pileća prsa u omotu, delikates junetina u omotu, delikates vrat u omotu, ćureća prsa u omotu, pica šunka, konzervisano, sušeno i kuvano voće i povrće; želei, džemovi, kompoti; jaja, mlijeko i mliječni proizvodi; jestiva ulja i masti.

Klasa 30: Hljeb, peciva, tortilje, dvopek, hljebne mrvice (prezla), pite, keks, kolači, biskviti, suvi kolačići, vafel proizvodi, slatke zemičke, slatkiši, čokolada, kornfleks, kokice, kolači od pirinča, brašno, pasta, proizvodi od brašna, sladoledi, kafa, čaj, kakao, šećer, med, kvasac, prašak za pecivo, so, sirće, sosovi (kao začini), dodaci jelima.

Klasa 31: Poljoprivredni, vrtlarski i šumarski proizvodi i zrnavlje koji nisu uključeni u druge klase; žive životinje; uzgajana stoka, živina, živa, živina, koja nije živa, živina za razmnožavanje; svježe voće i povrće; zelena salata, svježa, sjeme, hrana za životinje.

Klasa 35: Vođenje trgovačkog preduzeća, posredovanje u prodaji, oglašavanje; poslovanje; poslovni menadžment; kancelarijski poslovi; trgovina na malo i trgovina na veliko svim proizvodima, naročito pudinga, šlaga, začina, gotovih supa, majoneza, kečapa, senfa, margarina, konditorskih proizvoda, svježeg voća i povrća; polugotovih i gotovih jela; hljeba i peciva, zdrave i dijetalne hrane; hrane za bebe, bezalkoholnih i alkoholnih pića i napitaka, kafe, čajeva, kućne hemije, kozmetike i proizvoda za ličnu higijenu, naročito deterdženata, sredstava za čišćenje i poliranje, parfema, sapuna, šampona, maramica, pelena, pudera, ulja i mlijeka za tijelo, dezodoransa, usluge prodaje na malo u oblasti duvana i duvanskih proizvoda, alkoholnih i bezalkoholnih pića.

Klasa 43: Obezbjedivanje hotelskog smještaja; katering; ugostiteljstvo (hrana i piće); penzionerski domovi; kafe-restorani; kafeterije (kafići), kantine; iznajmljivanje privremenog smještaja; usluge pansiona; turističke kuće; hotelske usluge; restorani; restorani samoposluživanje; snek-barovi; usluge barova; smještajne usluge u kampovima za odmor; motelske usluge.

(111) **15751**
(151) 13.01.2022.
(210) Ž-2021-74

(220) 18.02.2021.
(732) Sanda Strugar, Miločer bb, 85315, Budva, ME
(540)



(550) I

(740) Damjan Milić, Bulevar Džordža Vašingtona 108 A/36 II sprat, 81000, Podgorica

(511) Klasa 14: Agat [drago kamenje];, amajlije [nakit];, biseri [nakit];, biste od plemenitih metala; , brojčanici [za časovnike i časovničarstvo];, broševi [nakit];, budilnici; , ćilibar (nakit od crnog ćilibara); , ćilibar (ukrasi od ćilibara); , ćilibar, presovani (perle od presovanog ćilibara); , ćilibar, crni (sirovi ili poluobradjeni crni ćilibar); , dijamanti; , dijamanti (vještački dijamanti); , drago kamenje; , draguljarski proizvodi; , dragulji (prirodni dragulji); , dugmići za narukvice; , električni satovi; , hronografi [satovi]; , hronometri; , hronometrski instrumenti; , hronoskopi; , igle (ukrasne igle); , igle pribadače [nakit]; , iridijum; , kazaljke [za časovnike]; , kipovi od plemenitih metala; , kipovi od plemenitih metala; , klatna [za časovnike]; , klatna satova; , klatna za satove i časovnike [ankeri]; , ključevi (ukrasni držači za ključeve) [privjesci]; , kontrolni satovi [glavni satovi]; , kopče za kravate; , kravate (igle za kravate); , kravate (kopče za kravate); , kućišta džepnih satova; , kućišta opruga satova; , kućišta zidnih satova; , kutije s draguljima za mehanizme satova; , kutije za nakit; , kutije za satove; , lančići [nakit]; , lančići za satove; , legure plemenitih metala; , manžetne (dugmad za manžetne); , medalje; , medaljoni [nakit]; , metalni novac; , nakit obloženi (optočeni nakit); , narukvice [nakit]; , narukvice za satove; , naušnice; , obuća (ukrasi za obuću, od plemenitih metala); , ogrlice [nakit]; , olivin [dragi kamen]; , opruge za satove; , osmijum; , paladijum; , perle za izradu nakita; , platina [metal]; , plemeniti metali (legure plemenitih metala); , plemeniti metali (odlijevci plemenitih metala); , plemeniti metali sirovi ili poluobradjeni; , poluge [lingoti] od plemenitih metala; , privesci [nakit]; , privesci za ključeve od plemenitih metala, ukrasni; , prstenje [nakit]; , rodijum; , rutenijum; , slonovača [slonovača] (ukrasi od slonovača); , spinel, blijedocrveni [drago kamenje]; , srebrna žica; , srebro (ukrasi od srebra); , srebro (upredena srebrna žica; , srebro, sirovo ili tučeno; , ukrasi [bižuterija]; , ukrasi za obuću od plemenitih metala; , ukrasi za šešire od plemenitih metala; , ukrasi, srebreni; , ukrasne igle; , zlato, sirovo ili kovano; , značke [amblem] od plemenitih metala; , žetoni, bakreni; , žica (srebrna žica); , žica od plemenitih metala [nakit].

Klasa 16: Albumi; , ambalaža (papir za ambalažu); , bakrorezi (noževi za bakroreze); , bakrorezi [gravure]; , blokovi [notesi]; , blokovi [povezani listovi papira]; , blokovi za crtanje; , boce (kartonski ili papirni omoti za boce); , boce (kartonska ili papirna ambalaža za boce); , brošure; , crtanje (instrumenti za crtanje); , crtanje (pribor za crtanje); , čelična slova; , čestitke; , češljevi za pravljenje imitacija mramora; , dzepići za pasoše; , fotografije (stalci za fotografije); , fotografije (uredjaji za lijepljenje fotografija) fotografije [štampane]; , globusi [zemaljske kugle]; , građevinske makete; , grafičke slike; , gravirani umjetnički predmeti; , graviranje (ploče za graviranje); , gravure i drvorezi; , isprave [dokument] (futrole za isprave); , ispravljanje (boja za ispravljanje); , kalendari; , kalendari [godišnjaci]; , kalendari kojima se listovi trgaju; , kancelarijski pribor [osim namještaja]; , karte * ; , kartice (bušene kartice za razboje); , karton od drvene piljevine; , kartonske cijevi; , kartonske kutije za šešire; , kartonski proizvodi; , kaširani papir; , katalozi; , kipovi od kaširanog papira [figurice]; , knjige; , knjižice [pasoši, radne knjižice itd.]; , kreditne kartice (neelektrične prese za kreditne kartice); , krivuljari [pribor za crtanje krivulja]; , krojačke krede; , krojevi (navlake za krojeve); , krojevi za šivenje odjevnih predmeta; , krunice [čisla]; , kuglice za hemijske olovke; , kutije za papirne proizvode [kancelarijske potrepštine]; , kutije za pečate; , kutije za slikarske boje [školski pribor]; , kutije, kartonske ili papirne; , lenjiri za crtanje; , letci, flajeri; , ličilački valjci; , manžetne za držanje pisaćeg pribora; , naljepnice (ručne sprave za stavljanje naljepnica); , naljepnice s adresama; , naljepnice, štamparski blokovi; , naprsci, gumeni [kancelarijski pribor]; , natpisi na papiru ili kartonu; , omotači za boce, papirnati ili kartonski; , pečati; , pečati (podloge za stavljanje pečata); , pečati, marke; , plastični omotači za pakiranje; , ploče za graviranje; , ploče za matrice; , prospekti; , registri [knjige]; , slova (štamcarska slova); , srebrni papir; , sveske za pisanje i crtanje; , uvezi [korice]; , vrećice [omotnice, džepovi], od papira ili plastike za ambalažu; , vrećice, papirne; .

Klasa 35: isporuka [distribucija] uzoraka; isporuka reklamnih materijala [letaka, prospekata uzoraka]; isporuka reklamnih oglasa; izlozi (uredjivanje izloga); izvoz-uvoz (agencije za izvoz-uvoz); komercijalna ili industrijska preduzeća (pomoć u vođenju komercijalnih ili industrijskih preduzeća); manekeni (usluge manekena) za reklamiranje ili podsticaj prodaje; marketing; modne revije za promotivne svrhe (organizovanje); novine (usluge pretplate novina) za treće osobe; objavljivanje reklamnih tekstova; odnosi s javnošću [propaganda]; oglašavanje [reklamiranje]; oglašavanje putem pošte; organizovanje izložbi u komercijalne ili reklamne svrhe; plakatiranje [oglašavanje]; prodaja na aukciji; reklamiranje (iznajmljivanje prostora za potrebe reklamiranja);

reklamiranje on-line na informatičkoj mreži; reklamiranje putem televizije; reklamni materijal (iznajmljivanje reklamnog materijala); reklamni tekstovi (objavljivanje reklamnih tekstova); sponzori (traženje sponzora); štampa (usluge pregleda štampe); uređenje izloga; uvoz-izvoz (agencije za uvoz-izvoz); uzorci (isporuka uzoraka);

Klasa 40: drvo (radovi u drvetu); fotografije (štampanje fotografija); fotografski filmovi (razvijanje fotografskih filmova); fotogravure (izrada fotogravura); hromiranje; informacije o obradi materijala; keramika (pečenje keramičkih proizvoda); kovački radovi; krojačke usluge; lasersko trasiranje; lijevanje metala; metali (kaljenje metala); metali (oblaganje metalima); metali (obrada metala); poliranje [struganje]; posrebrivanje; pozlaćivanje; uzorci (štampanje uzoraka); zlato (oblaganje zlatom);

(111) **15752**
(151) 13.01.2022.
(210) Ž-2020-445

(220) 01.12.2020.
(732) Koncern za proizvodnju i promet konditorskih proizvoda Bambi a.d. Požarevac, Đure Đakovića bb, 12000, Požarevac, RS
(540)



(550) I

(740) dr Ivan Todorović, Zmaj Jovina 8 - 10, 11000, Beograd

(511) Klasa 30: Vafel proizvodi; napolitanke; oblande.

(111) **15753**
(151) 13.01.2022.
(210) Ž-2021-64

(220) 19.02.2021.
(732) Foshan Haitian Flavouring & Food Co., Ltd., NO.16, WEN SHA ROAD FOSHAN CITY, GUANGDONG PROVINCE, CHINA, CN
(540)

上等

(550) I

(740) Božidar S. Radulović, Baku 30/5, 81000, Podgorica

(511) Klasa 29: Ulja za ishranu; susamovo ulje za ishranu; jestive masti; suncokretovo ulje za ishranu; repino ulje za ishranu; kukuruzno ulje za ishranu; maslinovo ulje za ishranu; konzervisano povrće; kiseli krastavac; Fermentisani tofu; konzervisana paprika; koncentradi za bujon; živina, koja nije živa; namirnice na bazi ribe; grickalice pretežno od voća i povrća; Tahini (pasta od susama); povrće u konzervi; ekstrakti algi za ishranu; prerađen orah; štapici od tofua; jaja; puter; mleko; sušene jestive gljive; želatin; obrađeni betel orasi; creva za kobasice, prirodna ili veštačka.

Klasa 30: Umak, sos od soje; Sirće; sos od ostriga [začin]; pasta od soje; Pileća esencija u prahu [začini]; monosodijum glutamat; kečap [sos]; čau-čau [začin]; preparati za učvršćivanje pavlake i šlaga; začini; čijou (sos od crnog pasulja); Gluten pripremljen kao hrana; začinski dodaci; začinski sus; dodaci jelima; sosovi [dodaci hrani]; sosovi za meso [umaci]; reliš [dodatak jelu]; kuhinjska so; beli šećer; braon šećer; kristalizovani kameni šećer; šećer u kocke; šećer; Preparati od žitarica; pirinač; pšenično brašno; sušeni rezanci; rezanci; instant rezanci; instant pirinač; ručak za poneti koji se sastoji od pirinča, sa dodatkom mesa, ribe ili povrća; grickalice na bazi žitarica; grickalice na bazi pirinča; med; skrob za jelo; napici od čaja; hleb; kvasac; arome, koje nisu etarska ulja; sredstva za omekšavanje mesa za upotrebu u domaćinstvu; slatkiši; arome za kafu; čaj; jestivi led; fermentisana crna soja.

Klasa 33: Alkohol od pirinča; vino od žutog pirinča; voćni ekstrakti, alkoholni; alkoholna pića, izuzev piva; alkoholna pića koja sadrže voće; sake; vino; alkoholna esencije; baijiu [kinesko destilirano alkoholno piće] žestoka pića; vino za kuvanje.

(111) **15754**

(151) 13.01.2022.

(210) Ž-2021-65

(220) 19.02.2021.

(732) Foshan Haitian Flavouring & Food Co., Ltd., NO.16, WEN SHA ROAD FOSHAN CITY, GUANGDONG PROVINCE, CHINA, CN

(540)

招牌

(550) I

(740) Božidar S.Radulović, Baku 30/5, 81000, Podgorica

(511) Klasa 29: Ulja za ishranu; susamovo ulje za ishranu; jestive masti; suncokretovo ulje za ishranu; repino ulje za ishranu; kukuruzno ulje za ishranu; maslinovo ulje za ishranu; konzervisano povrće; kiseli krastavac; Fermentisani tofu; konzervisana paprika; koncentracije za bujon; živina, koja nije živa; namirnice na bazi ribe; grickalice pretežno od voća i povrća; Tahini (pasta od susama); povrće u konzervi; ekstrakti algi za ishranu; prerađeni orah; štapići od tofua; jaja; puter; mleko; sušene jestive gljive; želatin; obrađeni betel orasi; creva za kobasice, prirodna ili veštačka.

Klasa 30: Umak, sos od soje; Sirće; sos od ostriga [začin]; pasta od soje; Pileća esencija u prahu [začini]; monosodijum glutamat; kečap [sos]; čau-čau [začin]; preparati za učvršćivanje pavlake i šlaga; začini; čijou (sos od crnog pasulja); Gluten pripremljen kao hrana; začinski dodaci; začinski sus; dodaci jelima; sosovi [dodaci hrani]; sosovi za meso [umaci]; reliš [dodatak jelu]; kuhinjska so; beli šećer; braon šećer; kristalizovani kameni šećer; šećer u kocke; šećer; Preparati od žitarica; pirinač; pšenično brašno; sušeni rezanci; rezanci; instant rezanci; instant pirinač; ručak za poneti koji se sastoji od pirinča, sa dodatkom mesa, ribe ili povrća; grickalice na bazi žitarica; grickalice na bazi pirinča; med; skrob za jelo; napici od čaja; hleb; kvasac; arome, koje nisu etarska ulja; sredstva za omekšavanje mesa za upotrebu u domaćinstvu; slatkiši; arome za kafu; čaj; jestivi led; fermentisana crna soja.

Klasa 33: Alkohol od pirinča; vino od žutog pirinča; voćni ekstrakti, alkoholni; alkoholna pića, izuzev piva; alkoholna pića koja sadrže voće; sake; vino; alkoholna esencije; baijiu [kinesko destilirano alkoholno piće] žestoka pića; vino za kuvanje.

(111) **15755**

(151) 13.01.2022.

(210) Ž-2021-209

(220) 29.04.2021.

(732) UPL CORPORATION LIMITED, 5th Floor, Newport Building, Louis Pasteur Street, Port Louis, MU
(540)

Vacciplant

(550) I

(740) AOD MSA IP - Milojević Sekulić Advokati, Karađorđeva 65, 11000, Beograd

(511) Klasa 5: Herbicidi, pesticidi, insekticidi, fungicidi, preparati za uništavanje crva, rodenticidi, sredstva protiv korova, preparati za uništavanje korova i štetočina.

(111) **15756**

(151) 13.01.2022.
(210) Ž-2021-234

(220) 24.05.2021.
(732) Novartis AG, , CH-4002, Basel, CH
(540)

ALTUXERIN

(550) I

(740) AOD MSA IP - Milojević Sekulić Advokati, Karađorđeva 65, 11000, Beograd

(511) Klasa 5: Farmaceutski preparati za ljudsku upotrebu.

(111) **15757**
(151) 13.01.2022.
(210) Ž-2021-235

(220) 24.05.2021.
(732) Novartis AG, , 4002, Basel, CH
(540)

EPROCLIV

(550) I

(740) AOD MSA IP - Milojević Sekulić Advokati, Karađorđeva 65, 11000, Beograd

(511) Klasa 5: Farmaceutski preparati za ljudsku upotrebu.

(111) **15758**
(151) 14.01.2022.
(210) Ž-2021-227

(220) 14.05.2021.
(732) Philip Morris Products S.A., Quai Jeanrenaud 3, 2000, Neuchâtel, CH
(540)

RUSSET SELECTION

(550) I

(740) Milena Pejović, Cetinjski put 11/4, The Capital Plaza IV floor , 81000, Podgorica

(511) Klasa 34: Žičani vaporizatori za elektronske cigarete i elektronske uređaje za pušenje; duvan, sirov ili prerađen; duvanski proizvodi uključujući cigare, cigarete, cigarilose, duvan za uvijanje cigareta, duvan za lule, duvan za žvakanje, duvan za šmrkanje, kretek; snus (duvan u prahu); zamjena za duvan (za nemedicinsku upotrebu); artikli za pušače, uključujući papir za cigarete, tube za cigarete, filtere za cigarete, kutije za duvan, kutije za cigarete, tabakere i pepeljare, lule, džepne mašinicice za uvijanje cigareta, upaljače; šibice; duvanski štapići, duvanski proizvodi za zagrijavanje, elektronski uređaji i njihovi dijelovi koji se koriste za zagrijavanje cigareta ili duvana u cilju oslobađanja aerosola koji sadrži nikotin za inhalaciju; tečni nikotinski rastvori za upotrebu u elektronskim cigaretama; elektronski uređaji za pušenje; elektronske cigarete; elektronske cigarete kao zamjena za tradicionalne cigarete; elektronski uređaji koji sadrže aerosol za inhalaciju nikotina; oralni vaporizatori za pušače, duvanski proizvodi i zamjene za duvan; artikli za pušače elektronskih cigareta; dijelovi i oprema za navedene proizvode iz klase 34; uređaji za gašenje cigareta i cigara koje se zagrijevaju i duvanskih štapića koji se zagrijevaju; punjive elektronske kutije za cigarete.

(111) **15759**

(151) 14.01.2022.

(210) Ž-2021-223

(220) 13.05.2021.

(732) Industrija piva i sokova „Trebjesa“ d.o.o. Nikšić, Ul. Njegoševa br.18, 81400, Nikšić, ME

(540)



(550) I

(740) Pavle Tripković, City kvart - Cetinjski put 40, L5-1, stan 10, Podgorica

(511) Klasa 32: Piva, stout, lager (piva sa donjom fermentacijom ili piva donjeg vrenja), tamna piva (porter) i svjetla piva, ale piva (piva sa gornjom fermentacijom ili piva gornjeg vrenja); mineralne i gazirane vode i druga bezalkoholna pića; voćni napici i voćni sokovi; sirupi i drugi preparati za pripremanje pića.

Klasa 35: Maloprodajne usluge, usluge maloprodajnih objekata, maloprodajne usluge poručivanja poštom, elektronske ili onlajn maloprodajne usluge, maloprodajne usluge supermarketa i hipermarketa vezane za prodaju piva i alkoholnih pića; usluge reklamiranja; usluge poslovnog menadžmenta; usluge poslovne administracije; usluge marketinga i promotivne usluge; usluge organizacije, upravljanja i nadzora prodaje i promotivno-motivacionih koncepata i koncepata vezanih za lojalnost kupaca; usluge reklamiranja koje se pružaju putem interneta; usluge pružanja poslovnih informacija; usluge razglasavanja i poslovnog informisanja koje se odnose na piva i alkoholna pića; usluge razvoja promotivnih i reklamnih kampanja; anketne usluge vezane za tržište, usluge istraživanja tržišta i obrade podataka vezanih za isto i usluge pripremanja izveštaja; usluge reklamiranja u cilju promovisanja javne svesti o životnoj sredini i inicijativama i ekološkoj održivosti; usluge poslovnih konsultacija i savetodavne usluge i usluge partnerskih inicijativa; usluge organizacije i sprovođenja ekoloških i društvenih kampanja; usluge produkcije i distribucije marketinga i reklamnih materijala i promotivnog materijala; usluge organizacije umrežavanja i marketinških događanja; usluge organizacije i sprovođenja nagradnih programa; usluge reklamiranja u cilju promovisanja javne svesti o zaštiti životne sredine i ekološkoj održivosti; usluge statističke poslovne analize i izveštavanja; usluge razvoja i koordinacije volonterskih projekata; usluge informisanja, savetodavne i konsultantske usluge koje se sve odnose na prethodno navedene usluge.

Klasa 41: Usluge edukacije, obučavanja i podučavanja; usluge edukacije i obučavanja u vezi sa očuvanjem životne sredine i ekološkom održivosti; usluge organizovanja ekoloških kampanja i događaja za podizanje

svesti o pitanjima posebno u vezi sa ambalažom, otpadom, zagađenjem, ekološkom održivošću i drugim pitanjima koja se odnose na životnu sredinu; usluge objavljivanja knjiga, publikacija, štampanih stvari i elektronskog materijala o ambalaži, otpadu, zagađenju, ekološkoj održivosti i drugim pitanjima koja se odnose na životnu sredinu; usluge organizacije konferencija, seminara, kurseva obučavanja i radionica; usluge edukacije, nastavne usluge i usluge obučavanja; usluge organizacije, sprovođenja i hostinga seminara, razgovora, predavanja, konferencija, izložbi, radionica u vezi s očuvanjem i zaštitom životne sredine; usluge izdavaštva i izveštavanja; usluge informisanja, savetodavne i konsultantske usluge koje se sve odnose na prethodno navedene usluge.

(111) **15760**

(151) 14.01.2022.

(210) Ž-2021-232

(220) 24.05.2021.

(732) Teknoxgroup Crna Gora d.o.o. Danilovgrad, Bandići bb, 81410, Danilovgrad, ME

(540)



(550) I

(740) Miladin Popović, Đoka Miraševića 21/III, Podgorica

(511) Klasa 4: Industrijska ulja i masti, vosak; sredstva za podmazivanje; smješe za upijanje, vlaženje i vezivanje prašine; goriva i rasvjeta; svijeće i fitilji za rasvjetu.

Klasa 6: Obični metali i njihove legure, ruda; metalni građevinski i konstrukcijski materijali; metalne prenosive konstrukcije; metalni materijal za željezničku prugu; neelektrični metalni kablovi i neelektrične metalne žice; gvoždarija; sitni metalni predmeti; metalne cijevi i cijevi od metala; metalni kontejneri za skladištenje ili prevoz; sefovi.

Klasa 7: Mašine, mašinski alati, električni alati; motori i motorne jedinice, osim motora za suvozemna vozila; spojnice i komponente za prenos kod mašina, osim za suvozemna vozila; poljoprivredne sprave, osim onih koje se pokreću ručno; inkubatori za jaja; automati za prodaju.

Klasa 9: Naučni, istraživački, nautički, geodetski, fotografski, kinematografski, audiovizualni i optički aparati i instrumenti, aparati i instrumenti za vaganje, mjerenje, signalizaciju, otkrivanje, testiranje, inspekciju, za pomoć (spasavanje) i za obuku; aparati i instrumenti za sprovođenje, distribuiranje, transformisanje, akumuliranje, podešavanje ili upravljanje distribucijom ili korišćenjem električne struje; aparati i uređaji za snimanje, prenos, reprodukciju ili obradu zvuka, slika ili podataka; medijski sadržaji koji se mogu snimati i preuzimati, kompjuterski softver, prazni digitalni ili analogni mediji za snimanje i čuvanje; mehanizmi za uređaje koji se pokreću ubacivanjem kovanica; registarske kase, uređaji za računanje; kompjuteri i periferni uređaji prilagođeni za upotrebu sa kompjuterima; odijela za ronjenje, ronilačke maske, ronilački čepovi za uši, štipaljke za nos za ronioce i plivače, rukavice za ronioce, uređaji za disanje za podvodno plivanje; uređaji za gašenje požara.

Klasa 12: Vozila; uređaji za kretanje kopnom, vazduhom ili vodom.

Klasa 35: Oglašavanje; poslovno upravljanje, organizacija i administracija; kancelarijski poslovi.

Klasa 36: Finansijske, monetarne i bankarske usluge; usluge osiguranja; upravljanje nekretninama.

Klasa 37: Građevinarske usluge; usluge instalacija i opravki; vađenje ruda, bušenje nafte i gasa.

Klasa 39: Transport; pakovanje i skladištenje proizvoda; organizovanje putovanja.

(111) **15761**

(151) 14.01.2022.

(210) Ž-2021-233

(220) 24.05.2021.

(732) Teknoxgroup Crna Gora d.o.o. Danilovgrad, Bandići bb, 81410, Danilovgrad, ME

(540)



(550) I

(740) Miladin Popović, Đoka Miraševića 21/III, Podgorica

(511) Klasa 4: Industrijska ulja i masti, vosak; sredstva za podmazivanje; smješe za upijanje, vlaženje i vezivanje prašine; goriva i rasvjeta; svijeće i fitilji za rasvjetu.

Klasa 6: Obični metali i njihove legure, ruda; metalni građevinski i konstrukcijski materijali; metalne prenosive konstrukcije; metalni materijal za željezničku prugu; neelektrični metalni kablovi i neelektrične metalne žice; gvoždarija; sitni metalni predmeti; metalne cijevi i cijevi od metala; metalni kontejneri za skladištenje ili prevoz; sefovi.

Klasa 7: Mašine, mašinski alati, električni alati; motori i motorne jedinice, osim motora za suvozemna vozila; spojnice i komponente za prenos kod mašina, osim za suvozemna vozila; poljoprivredne sprave, osim onih koje se pokreću ručno; inkubatori za jaja; automati za prodaju.

Klasa 9: Naučni, istraživački, nautički, geodetski, fotografski, kinematografski, audiovizualni i optički aparati i instrumenti, aparati i instrumenti za vaganje, mjerenje, signalizaciju, otkrivanje, testiranje, inspekciju, za pomoć (spasavanje) i za obuku; aparati i instrumenti za sprovođenje, distribuiranje, transformisanje, akumuliranje, podešavanje ili upravljanje distribucijom ili korišćenjem električne struje; aparati i uređaji za snimanje, prenos, reprodukciju ili obradu zvuka, slika ili podataka; medijski sadržaji koji se mogu snimati i preuzimati, kompjuterski softver, prazni digitalni ili analogni mediji za snimanje i čuvanje; mehanizmi za uređaje koji se pokreću ubacivanjem kovanica; registarske kase, uređaji za računanje; kompjuteri i periferni uređaji prilagođeni za upotrebu sa kompjuterima; odijela za ronjenje, ronilačke maske, ronilački čepovi za uši, štipaljke za nos za ronioce i plivače, rukavice za ronioce, uređaji za disanje za podvodno plivanje; uređaji za gašenje požara.

Klasa 12: Vozila; uređaji za kretanje kopnom, vazduhom ili vodom.

Klasa 35: Oglašavanje; poslovno upravljanje, organizacija i administracija; kancelarijski poslovi.

Klasa 36: Finansijske, monetarne i bankarske usluge; usluge osiguranja; upravljanje nekretninama.

Klasa 37: Građevinarske usluge; usluge instalacija i opravki; vađenje ruda, bušenje nafte i gasa.

Klasa 39: Transport; pakovanje i skladištenje proizvoda; organizovanje putovanja.

(111) **15762**

(151) 14.01.2022.

(210) Ž-2021-220

(220) 11.05.2021.

(732) Acer Incorporated, 7F-5, No. 369, Fuxing N. Rd., Songshan Dist., 10541, TAIPEI CITY, R.O.C., TW
(540)

The logo for Acer, featuring the word "acer" in a bold, lowercase, sans-serif font with a distinctive slanted design.

(550) I

(740) Miladin Popović, Đoka Miraševića 21/III, 81000, Podgorica

(511) Klasa 7: Mašine, mašinski alati, električni alati; motori i mašine (osim za suvozemna vozila); mašinske spojnice i transmisioni elementi (osim za suvozemna vozila); poljoprivredne sprave, osim onih kojima se ručno upravlja; inkubatori za jaja; automatske mašine za prodaju; metle; mašine za pranje; usisivači; podni paročištači; građevinska oprema; pumpe, kompresori i ventilatori; industrijski roboti; generatori struje; oprema za prenošenje i rukovanje; mehanizmi za otvaranje i zatvaranje; oprema za podizanje, elevatori i pokretne stepenice; mašine za prenos i transportne trake; mašine za pakovanje; mašine i mašinski alati za obradu materijala i za proizvodnju; mašine i uređaji za sečenje, bušenje, brušenje, oštrenje i obradu površine; električne bušilice i mašine za bušenje; cirkulari; mlinovi i mašine za mlevenje; mašine za oblikovanje i kalupljenje; mašine, alati i aparati za učvršćivanje i spajanje; oprema za zavarivanje i lemljenje; mašine za filtriranje, razdvajanje i centrifugalne mašine; mašine za nanošenje premaza; mašine za upravljanje otpadom i za recikliranje; štamparske i knjigovezačke mašine za upotrebu u industriji; električne mašine za pranje veša; automatizovane mašine za pranje sudova; električni usisivači; električne mašine za upotrebu u domaćinstvu koje dezodorišu, peglaju i sterilišu odeću; creva za električne usisivače; kese za električne usisivače; štapni usisivači; roboti (mašine); električne kružne duvaljke; pumpe na komprimirani vazduh; električni kružni kompresori; kompresori za frižidere; centrifuge, mašine za sušenje veša (bez grejanja); mikseri, električni, za kućne potrebe; robotizovani usisivači; prerađivači hrane, električni; paročištači za kućnu upotrebu; ručni usisivači; električni usisivači za posteljinu; motori za električne mašine za pranje veša; alati/mašine za šivenje tekstila i kože; mašine za proizvodnju i preradu materijala; mašine za proizvodnju metala; mašine za proizvodnju tekstila; mašine za pravljenje papira; mašine i aparati za preradu i pripremu hrane i napitaka; jedinice na pogon, osim za suvozemna vozila; mehanički instrumenti za upravljanje sistemom; pneumatski instrumenti za upravljanje sistemom; hidraulične komande mašina; hidraulične komande motora; elektronske komande za motore; točkovi i gusenice za mašine; mašine za točenje osim mašina za prodaju; automatske mašine za prodaju; mašine za raspršivanje; mašine za metenje, čišćenje, pranje i pranje veša; mašine za peglanje i prese za veš; oprema za raščišćavanje i čišćenje eksterijera; mašine za obradu metala, drveta i plastike; mašine za upotrebu u hemijskoj industriji, poljoprivredi, rudarstvu, tekstilnoj industriji, mašine za upotrebu u industriji pića, građevinske mašine, mašine za ambalažu; električne sprave za upotrebu u domaćinstvu ili kuhinji, naime uređaji za čišćenje na paru, električne mešalice za kućnu upotrebu, električni noževi, električne kuhinjske mašine za seckanje, mlevenje, presovanje ili otvaranje, električni otvarači konzervi, električne prese za voće za upotrebu u domaćinstvu, mlinovi za kafu koji nisu ručni, kuhinjski alati (električne sprave), električni aparati za čišćenje u domaćinstvu, električne sprave za vakumiranje hrane u domaćinstvu; mlinovi za upotrebu u domaćinstvu, kojima se ne

upravlja ručno; mašine za mlevenje; električni aparati za zavarivanje; brisači električni, za kućnu upotrebu; sekači (mašine); mašine za proizvodnju testenina, električne; mašine za sečenje hleba; mašine za mlevenje mesa; mučkalice, mešalice, električne; mašine za ljuštenje; mašine za struganje povrća; mašine za etiketiranje; aparati za pravljenje gaziranih pića; električne mašine i aparati za poliranje voskom; kružne parne prese za platna; mašine za ceđenje veša; mašine za pranje sudova, usisivači za prašinu, oprema za usisivače, naročito kese za usisivače; aparati za pranje; centrifugalni sušači; mašine i aparati za poliranje; mašine za šivenje; pedalni pokretači za šivaće mašine; mašine za pranje pod visokim pritiskom; kosilice travnjaka [mašine]; testere [mašinske]; drobilice otpada; mašine i uređaji za šamponiranje tepiha i tapacirunga; alat za lemljenje, gasni; električni mašinski alati, naročito mašine za bušenje, bežične bušilice, bežični odvijači; delovi mašina za obradu metala, drveta i plastike; električni pištolji sa lepkom; mašine za nanošenje lepljivih traka; šivaće mašine; dinamo; pištolji za bojenje raspršivanjem; mašine za duvanje, mehovi; aparati za dizanje; električne mašine za poliranje, koje nisu za kućnu upotrebu; mašine za poliranje cipela, električne; šišači, električni; mašine za centriranje; industrijske mašine za sečenje; mašine za probadanje; električne mašine za zavarivanje; mašine drobilice; hortikulturene sprave (mašine); vazdušne pumpe za akvarijume; uređaji za upravljanje liftovima; sprave (mašine) za raspršivanje; lepljive trake za remenice; alternatori; podloge protiv trenja za mašine; uređaji za sprečavanje zagađenja za motore i mašine; osovine za mašine; kuglice za ležajeve; kuglični ležajevi; noseći podupirači za mašine; trake za transportere; dinamo za bicikle; držači sečiva (delovi mašina); sečiva, delovi mašina; skupljači kamenca za kotlove mašina; cevi za kotlove [delovi mašina]; kutije za štamparske matrice; kočione obloge, izuzev za vozila; diskovi kočnica, osim za vozila; delovi kočnica, koji nisu za vozila; papučice za kočnice, izuzev za vozila; četkice [delovi mašina]; ugljene četkice [električna energija]; napajajući karburatora; karburatori; raščešljivač tkanina [delovi mašina za raščešljavanje]; prednja ploča struga [delovi mašina]; ulošci za mašine za filtriranje; katalitički konvertori; sečiva za rezače pleve; dleta za mašine; stezne glave [delovi mašina]; jednosmerni ventili [delovi mašina]; kondenzatori pare [delovi mašina]; kontrolni kablovi za mašine, pogonske motore ili motore; kontrolni mehanizmi za mašine, pogonske motore ili motore; pneumatske upravljačke jedinice za mašine, pogonske motore ili motore; glave cilindra za motorne pogone; cilindri za mašine; cilindri za motore i mašine; električni zatvarači vrata; električni otvarači vrata; odvodne slavine; glave za bušilice [delovi mašina]; rezači, svrdla za burgije [delovi mašina]; glave za bušenje, svrdla [delovi mašina]; doboši [delovi mašina]; remenje za dinamo mašine; četkice za dinamo; elektrode za mašine za zavarivanje; izduvni lonci motora i mašina; ekspanzione posude [delovi mašina]; kaiševi ventilatora za motore; ventilatori za motore; punilice, snabdevači [delovi mašina]; aparati za punjenje za motorne kazane; filteri koji su delovi mašina ili motora; filteri za čišćenje rashlađenog vazduha, za motore; delovi za motorne kotlove; dimnjaci za motorni kotao; rotori, izuzev za kopnena vozila; aparati za konverziju goriva za motore sa unutrašnjim sagorevanjem; aparati za uštedu goriva za motore i mašine; staklorezački dijamant [delovi mašina]; grejači za dizel motore; kutije za podmazivanje [delovi mašina]; masne karike [delovi mašina]; brusevi [delovi mašina]; vođice za mašine; čekići [delovi mašina]; držači [delovi mašina]; razmenjivači toplote [delovi mašina]; uređaji za držanje mašinskih alata; zaštitni poklopci [delovi mašina]; kućišta [delovi mašina]; hidraulični uređaji za otvaranje i zatvaranje vrata [delovi mašina]; uređaji za paljenje motora sa unutrašnjim sagorevanjem; magnetni induktori za paljenje; ubrizgavači; aparati za bojenje za štamparske mašine; spojnice [delovi motora]; kik-starteri za motocikle; noževi [delovi mašina]; noževi za kosilice; vratila ili gornji konusi razboja; mazalice [delovi mašina]; mašinski leteći ležajevi; mašinski ležajevi; mašina za izradu zamajaca; ispusne razvodne cevi za motore; matrice koje se koriste pri štampanju; vodenični kamen; kalupi [delovi mašina]; prigušivači za motore i mašine; delovi klipova; klipovi [delovi mašina ili motora]; klipovi za cilindre; klipovi za motore; klipovi prigušivača [delovi mašina]; pneumatski uređaji za otvaranje i zatvaranje vrata [delovi mašina]; umanjivači pritiska [delovi mašina]; regulatori pritiska [delovi mašina]; ventili pod pritiskom [delovi mašina]; štamparski cilindri; štamparske ploče; štamparski valjci, za mašine; membrane pumpi; pumpe (delovi mašina, motora ili motornih pogona); probijači za mašine za probadanje; dizalice za zupčaste poluge i zupčanike; radijatori za hlađenje motora i mašina; grabulje za mašine za grabuljanje; vitla ili kalemovi [delovi mašina]; kalemovi za tkačke razboje; kalem, mehanički, za elastična creva; regulatori [delovi mašina]; ležajevi [delovi mašina]; pokretne dizalice za mostove; kružni cilindri za mlevenje; postolja za testerisanje [delovi mašina]; ostrice testere, delovi mašina; samopodmazujući ležajevi; obučarski kalupi za cipele [delovi mašina]; čunkovi [delovi mašina]; sita [mašine ili delovi mašina]; podupirači [delovi mašina]; klizači za mašine za štrikanje; svećice za motore sa unutrašnjim sagorevanjem; regulator brzine za mašine, motore i pogonske motore; opruge [delovi mašina]; postolja za mašine; starteri za motore; statori [delovi mašina i motora]; zaptivne kutije [delovi mašina]; kompresori; obrtne ploče za mašine; doboši za mašine za vez; slavine [delovi mašina, pogonskih motora ili motora]; kapice za vime kod mašina za mužu; alati [delovi mašina]; turbokompresori; timpani [delovi štamparskih mašina]; nastavci za usisivače za raspršivanje parfema dezinfekcionih sredstava; creva za usisivače; ventili [delovi mašina]; grejači vode (delovi mašina);

šipke za bušenje; aparati za elektrolučno rezanje; aparati za zavarivanje sa električnim lukom, elektrolučno zavarivanje; aparati za zavarivanje; lemilice, električne; električni aparati za zatvaranje, pakovanje plastike; oprema za poljoprivredu, zemljane radove, izgradnju, vađenje nafte i gasa i rudarstvo; poljoprivredne, baštenske i šumarske mašine i aparati.



INDUSTRIJSKI DIZAJN

INDUSTRIAL DESIGN

**MEĐUNARODNI KODOVI ZA IDENTIFIKACIJU BIBLIOGRAFSKIH
PODATAKA O DIZAJNU PREMA WIPO CT.80
RECOMMENDATION CONCERNING BIBLIOGRAPHIC DATA RELATING TO
INDUSTRIAL DESIGNS WIPO CT.80**

CRNOGORSKI	MDK	ENGLESKI
Registarski broj	11	Number of registration
Datum registracije	15	Date of the registration
Očekivani datum isteka registracije	18	Expected expiration date of the registration
Broj prijave	21	Number of the application
Datum podnošenja prijave	22	Date of filing of the application
Podaci o izložbenom pravu prvenstva	23	Exhibition priority data
Broj prijavljenih dizajna	28	Number of industrial designs included in the application
Podaci o pravu prvenstva na osnovu Pariske konvencije	30	Data relating to priority under the Paris Convention
Klasa i podklasa Lokarnske klasifikacije	51	Class and subclass of the Locarno Classification
Naziv dizajna	54	Title of the industrial design
Prikaz	55	Reproduction of the industrial design (e.g., drawing, photograph) and explanations relating to the reproduction
Ime autora dizajna	72	Name of the creator
Ime i adresa nosioca prava	73	Name and address of the owner
Ime i adresa punomoćnika	74	Name and address of the representative

OBJAVA INDUSTRIJSKOG DIZAJNA / PUBLICATION INDUSTRIAL DESIGN

INFORMACIJA	KOD	PODATAK
Registarski broj	11	00155
Datum registracije	15	13.01.2022.
Očekivani datum isteka registracije/obnove	18	11.12.2025.
Broj prijave	21	D-2020-5
Broj prijavljenih dizajna	28	4
Datum podnošenja prijave	22	11.12.2020.
Podaci o pravu prvenstva na osnovu Pariske konvencije	30	EU 14/08/2020, 008113369-0001
Klasa i podklasa Lokarnske klasifikacije	51	09-01
Naziv dizajna	54	BOCE

Prikaz

55

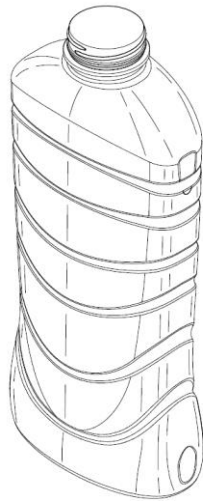

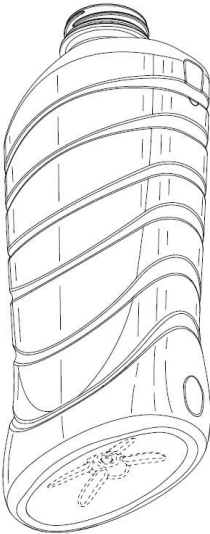

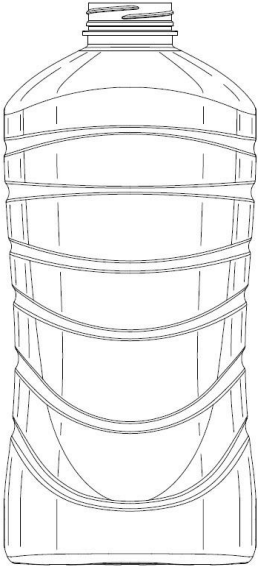

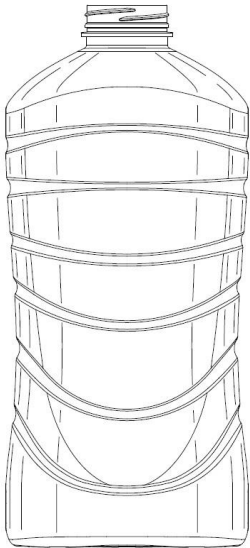

1.4

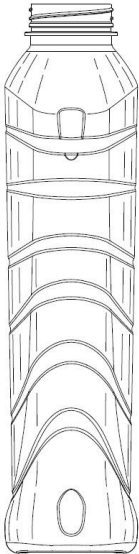

1.5

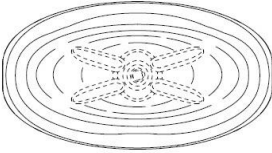

1.6

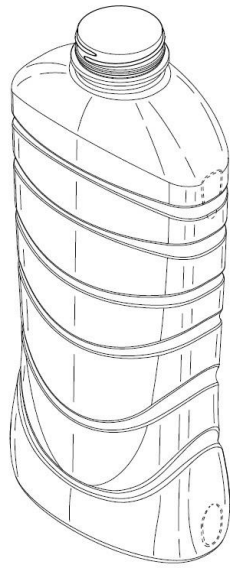

2.1

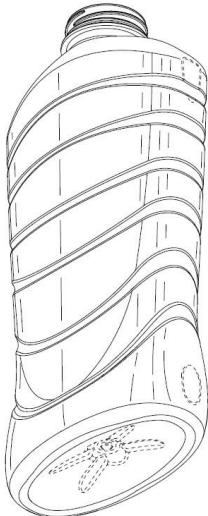

2.2

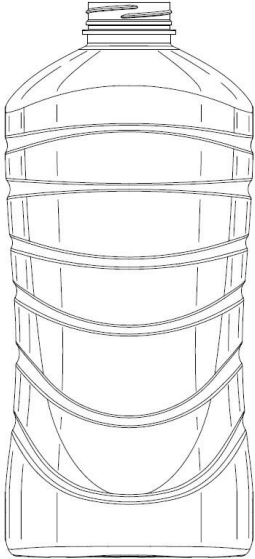

2.3

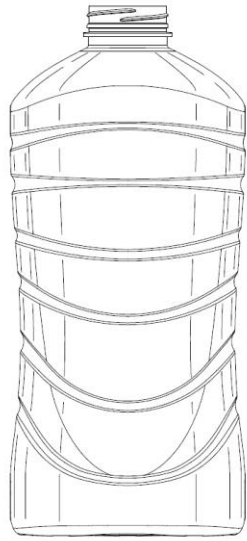

2.4

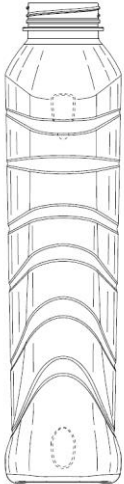

2.5

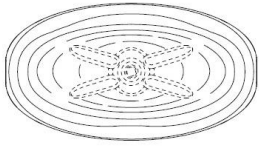

2.6

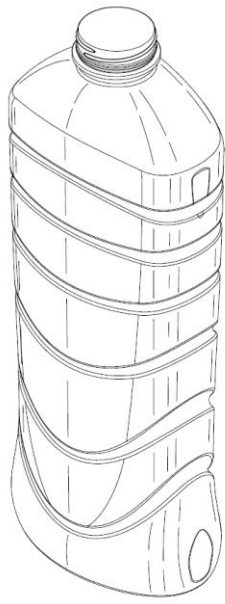

3.1

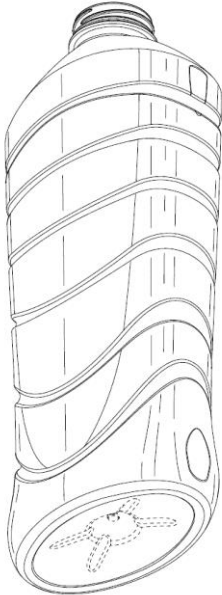

3.2

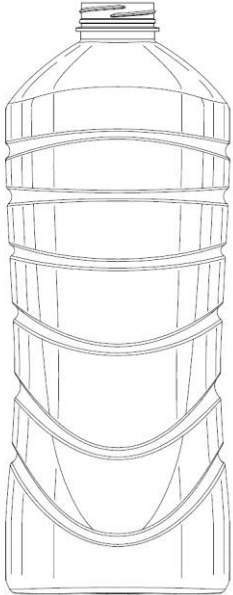

3.3

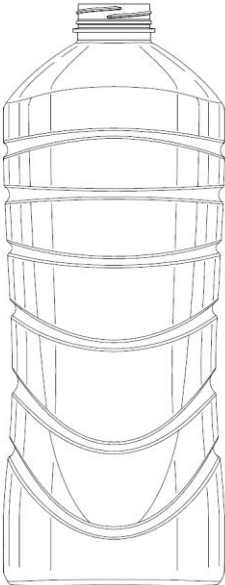

3.4

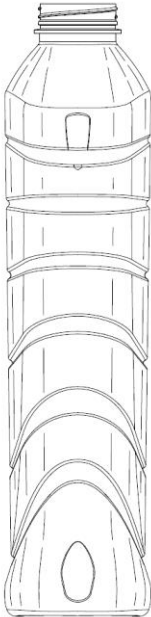

3.5

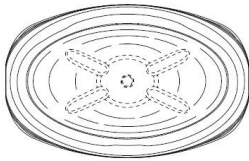

3.6

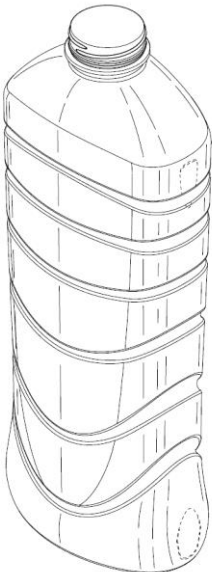

4.1

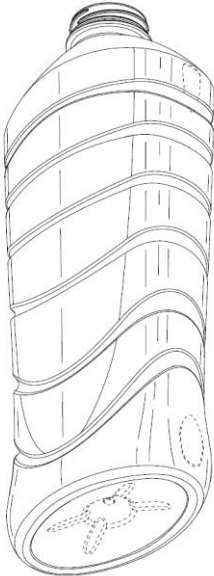

4.2

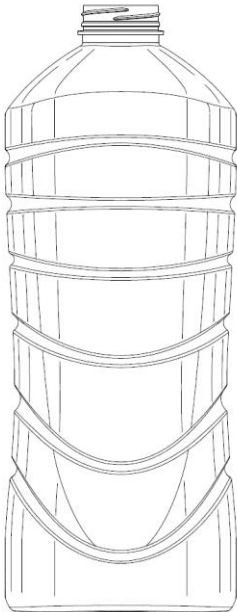

4.3

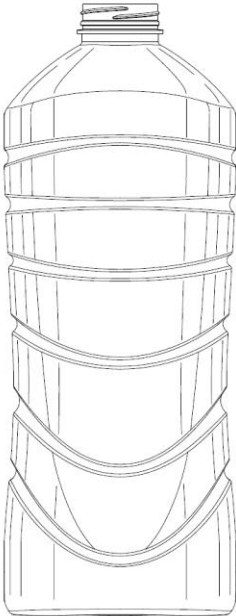

4.4

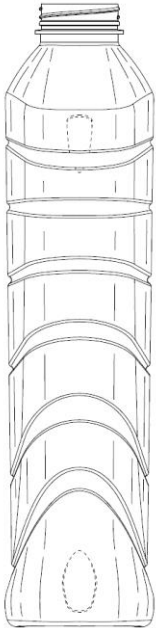

4.5

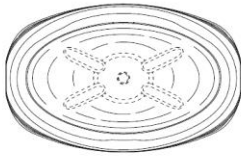

4.6

Ime autora dizajna	72	Oscar Xoy, 320 Edpas Road, New Brunswick, NJ 08901; Claudia Daniela Macias Mejia, 829 Greenwood Ave, Apt 2S, New York, NY 11218; Dale Nicholls, 22 Braken Road Chinnor Oxfordshire, OX39 4FU, United Kingdom.
Ime i adresa nosioca prava	73	Colgate-Palmolive Company, 300 Park Avenue, New York, New York, 10022, USA
Ime i adresa punomocnika	74	Mladen Đ. Čolović, Ulica Marka Radovića 37, 1. sprat, stan br. 4, Podgorice,

OBJAVA OBNOVE VAŽENJA INDUSTRIJSKOG DIZAJNA
PUBLICATION OF INDUSTRIAL DESIGN RENEWAL

(11) 00041

(18) 07.11.2026. godine

(21) D-2006-138

(73) SONY COMPUTER ENTERTAINMENT INC. 2-6-21, Minami-Aoyama, Minato-ku, Tokyo 107-0062, Japan

(11) 00017

(18) 07.11.2026. godine

(21) D-2006-139

(73) GRIPPLE LIMITED, The Old West Gun Works, Savile Street East, Sheffield S4 7UQ, England, Velika Britanija

(11) 00089

(18) 23.12.2026. godine

(21) D-2011-23

(73) Holmen Aktiebolag Strandvägen 1, Box 5407, SE -114 84 Stockholm, SE,

CIP – Katalogizacija u publikaciji
Nacionalna biblioteka Crne Gore „Đurđe Crnojević“
347.77/78 (497.16)
Crnogorski glasnik intelektualne svojine: Službeni glasnik
Ministarstva ekonomskog razvoja Crne Gore = Official
Gazete of the Ministry of Economic Development
Glavni i odgovorni urednik: **Jasna Vujović**
2021, br.40 -**279** - Podgorica
(Bulevar Mihaila Lalića broj 1): Ministarstvo ekonomskog
razvoja, 2021. - 30 cm
Tromjesečno.
ISSN 1800-8003 = Crnogorski glasnik intelektualne svojine
(Podgorica)
COBISS.CG-ID 15168784