



CRNOGORSKI GLASNIK INTELEKTUALNE SVOJINE

INTELLECTUAL PROPERTY GAZETTE OF MONTENEGRO

Službeni glasnik Zavoda za intelektualnu svojinu Crne Gore
Official Gazette of the Montenegrin Intellectual Property Office

6/2011



Zavod za intelektualnu svojinu Crne Gore
ul. Rimski trg br. 46,
81000 Podgorica,
Crna Gora

CRNOGORSKI GLASNIK INTELEKTUALNE SVOJINE

Godina II

Datum objavljivanja: 10. 10. 2011. god.

Izdavač:

ZAVOD ZA INTELEKTUALNU
SVOJINU CRNE GORE
Rimski trg br. 46,
81000 Podgorica, Crna Gora

Za izdavača:

Novak Adžić, direktor

Glavni i odgovorni urednik:

Novak Adžić

Urednički odbor:

Novak Adžić, Predrag Malbaša,
Dušanka Perović, Milica Savić,
Gordana Tripković

Tehnički urednik:

Predrag Malbaša

Prevod:

Gordana Tripković

Dizajn:

Aleksandar-Saša Samardžić

OVAJ BROJ SLUŽBENOG GLASNIKA OBJAVLJEN JE U ELEKTRONSKOJ FORMI

Crnogorski glasnik intelektualne svojine službeno je glasilo Zavoda za intelektualnu svojinu Crne Gore. U Glasniku se objavljuju sve relevantnim zakonima i pravilnicima propisane informacije iz postupka dodjele prava industrijskog vlasništva, informacije o dodijeljenim pravima te o kasnijim promjenama u vezi s tim pravima, kao i ostale službene informacije.

The Montenegrinan intellectual property gazette is the official gazette of the State Intellectual Property Office of the Montenegro. The Gazette publishes all the information, prescribed by the relevant laws and regulations, relating to the industrial property granting procedure concerning granted rights and subsequent changes made in connection with such right, as well as other official information.

SADRŽAJ

DVOSLOVNE OZNAKE ZEMALJA, TERITORIJA I MEĐUNARODNIH ORGANIZACIJA	519
PATENTI	
PATENTS	521
MEĐUNARODNI KODOVI ZA IDENTIFIKACIJU BIBLIOGRAFSKIH PODATAKA O PATENTIMA PREMA WIPO STANDARDU ST. 9 RECOMMENDATION CONCERNING BIBLIOGRAPHIC DATA ON AND RELATING TO PATENTS- WIPO-ST. 9.....	523
OBAVJEŠTENJE NOTICE	524
OBJAVE PRIJAVA PATENATA PUBLICATION OF PATENT APPLICATIONS.....	525
INDEKS NOSILACA PATENTA PATENT OWNER INDEX.....	669
INDEKS BROJEVA PRIJAVA PATENATA APPLICANTS NUMBER INDEX	683
INDEKS OBJAVLJENIH PRIJAVA PATENATA PREMA MKP INDEX OF PATENT APPLICANTS ACCORDINT TO IPC	690
REGISTROVANI PATENTI PATENT GRANTED.....	697
INDEKS NOSILACA PATENATA PATENT OWNER INDEX.....	703
INDEKS BROJEVA PATENATA PATENT NUMBER INDEX.....	705
OBJAVA ISPRAVKI CORRECTIONS.....	706
ŽIGOVI	
TRADEMARKS.....	711
MEĐUNARODNI KODOVI ZA IDENTIFIKACIJU BIBLIOGRAFSKIH PODATAKA O ŽIGOVIMA PREMA WIPO ST 60 RECOMMENDATION CONCERNING BIBLIOGRAPHIC DATA RELATING TO TRADEMARKS- WIPO-ST. 60	713
ŽIGOVI TRADEMARKS	715
INDEKS NOSILACA ŽIGOVA INDEX OF THE HOLDER OF THE REGISTRATION	849

INDEKS BROJEVA ŽIGOVA INDEX OF THE TRADEMARK NUMBERS	857
INDEKS PO KLASAMA NIČANSKE KLASIFIKACIJE ROBA I USLUGA INDEX ACCORDING TO THE NICE CLASSIFICATION OF GOODS AND SERVICES	860
OBJAVA UPISA PROMJENA U REGISTAR ŽIGOVA -----	863
UPIS LICENCI -----	863
Objava upisa u Registar žigova CG priznatih žigova, registrovanih u Zavodu SCG, odnosno Zavodu Srbije, prije otvaranja Zavoda CG -----	865
MEĐUNARODNI KODOVI ZA IDENTIFIKACIJU BIBLIOGRAFSKIH PODATAKA O ŽIGOVIMA PREMA WIPO ST 60 RECOMMENDATION CONCERNING BIBLIOGRAFIC DATA RELATING TO TRADEMARKS- WIPO- ST. 60	865
OBJAVA UPISA U REGISTAR ŽIGOVA CG -----	867
DIZAJN DESIGNS	919
MEĐUNARODNI KODOVI ZA IDENTIFIKACIJU BIBLIOGRAFSKIH PODATAKA O DIZAJNU PREMA WIPO CT.80 RECOMMENDATION CONCERNING BIBLIOGRAPHIC DATA RELATING TO INDUSTRIAL DESIGNS WIPO CT.80	921
OBJAVE DIZAJNA PUBLICATION OF DESIGNS.....	923
INDEKS NOSILACA DIZAJNA INDEX OF INDUSTRIAL DESIGNS OWNERS	931
INDEX BROJEVA DIZAJNA INDEX OF INDUSTRIAL DESIGNS NUMBERS.....	932
INDEKS PO KLASAMA I PODKLASAMA LOKARNSKE KLASIFIKACIJE INDEX ACCORDING TO CLASSES SUBCLASSES THE LOCARNO CLASSIFICATION	933
PRIZNATA PRAVA GRANTED RIGHTS	934
MEĐUNARODNA SARADNJA I STANDARDI INTERNATIONAL COOPERATION AND STANDARDS	-----
INFORMATOR INFORMATION.....	935

**DVOSLOVNE OZNAKE ZEMALJA, TERITORIJA I MEĐUNARODNIH
ORGANIZACIJA
(prema WIPO standardu ST. 3)**

AD	Andora	CF	Centralna Afrička Republika	GB	Velika Britanija
AE	Ujedinjeni Arapski Emirati	CG	Kongo	GC	Patentna kancelarija Savjeta za saradnju država Arapskog Zaliva (GCC)
AF	Afganistan	CH	Švajcarska	GD	Grenada
AG	Antigva i Barbuda	CI	Obala Bjelokosti	GE	Gruzija
AI	Angvila	CK	Kukova ostrva	GG	Guernsey
AL	Albanija	CL	Čile	GH	Gana
AM	Armenija	CM	Kamerun	GI	Gibraltar
AN	Holandski Antili	CN	Kina	GL	Grenland
AO	Angola	CO	Kolumbija	GM	Gambija
AP	Afrička regionalna organizacija za industrijsko vlasništvo (ARIPO)	CR	Kostarika	GN	Gvineja
AR	Argentina	CU	Kuba	GQ	Ekvatorska Gvineja
AT	Austrija	CV	Kabo Verde	GR	Grčka
AU	Australija	CY	Kipar	GS	Južna Džordžija i Ostrva Južni Sendvič
AW	Aruba	CZ	Češka Republika	GT	Gvatemala
AZ	Azerbejdžan	DE	Njemačka	GW	Gvineja-Bisao
BA	Bosna i Hercegovina	DJ	Džibuti	GY	Gvajana
BB	Barbados	DK	Danska	HK	Hongkong – Posebna administrativna regija NR Kine
BD	Bangladeš	DM	Dominika	HN	Honduras
BE	Belgija	DO	Dominikanska Republika	HR	Hrvatska
BF	Burkina Faso	DZ	Alžir	HT	Haiti
BG	Bugarska	EA	Evroazijska patentna organizacija (EAPO)	HU	Mađarska
BH	Bahrein	EC	Ekvador	IB	Međunarodna kancelarija Svjetske organizacije za intelektualno vlasništvo (WIPO)
BI	Burundi	EE	Estonija	ID	Indonezija
BJ	Benin	EG	Egipat	IE	Irska
BM	Bermudi	EH	Zapadna Sahara	IL	Izrael
BN	Brunej Darussalam	EM	Kancelarija za harmonizaciju Unutrašnjeg tržišta (žigovi i dizajn) (OHIM)	IM	Ostrvo Man
BO	Bolivija	EP	Evropska patentna kancelarija (EPO)	IN	Indija
BR	Brazil	ER	Eritreja	IQ	Irak
BS	Bahami	ES	Španija	IR	Iran (Islamska Republika)
BT	Butan	ET	Etiopija	IS	Island
BV	Ostrvo Buve	FI	Finska	IT	Italija
BW	Bocvana	FJ	Fidži	JE	Džersi
BX	Kancelarija za intelektualno vlasništvo Beneluksa (BOIP)	FK	Foklandska ostrva (Malvini)	JM	Jamajka
BY	Bjelorusija	FO	Farska Ostrva	JO	Jordan
BZ	Belize	FR	Francuska		
CA	Kanada	GA	Gabon		
CD	Demokratska Republika Kongo				

JP	Japan	NA	Namibija	SY	Sirijska Arapska Republika
KE	Kenija	NE	Niger	SZ	Svazi
KG	Kirgistan	NG	Nigerija	TC	Turska i Kajkoska Ostrva
KH	Kambodža	NI	Nikaragva	TD	Čad
KI	Kiribati	NL	Holandija	TG	Togo
KM	Komori	NO	Norveška	TH	Tajland
KN	Sveti Kristofor i Nevis	NP	Nepal	TJ	Tadžikistan
KP	Demokratska Narodna Republika Koreja	NR	Nauru	TL	Istočni Timor
KR	Republika Koreja	NZ	Novi Zeland	TM	Turkmenistan
KW	Kuvajt	OA	Afrička organizacija za intelektualno vlasništvo (OAPI)	TN	Tunis
KY	Kajmanska Ostrva	OM	Oman	TO	Tonga
KZ	Kazahstan	PA	Panama	TR	Turska
LA	Narodna Demokratska Republika Laos	PE	Peru	TT	Trinidad i Tobago
LB	Libanon	PG	Papuanska Nova Gvineja	TV	Tuvalu
LC	Sveta Lucija	PH	Filipini	TW	Tajvan, Kineska Pokrajina
LI	Lihtenštajn	PK	Pakistan	TZ	Ujedinjena Republika Tanzanija
LK	Šri Lanka	PL	Poljska	UA	Ukrajina
LR	Liberija	PT	Portugal	UG	Uganda
LS	Lesoto	PW	Palau	US	Sjedinjene Američke Države
LT	Litva	PY	Paragvaj	UY	Urugvaj
LU	Luksemburg	QA	Katar	UZ	Uzbekistan
LV	Latvija	QZ	Kancelarija Zajednice za biljne sorte (Evropska Unija) (CPVO)	VA	Sveta Stolica (Vatikan)
LY	Libijska Arapska Džamahirija	RO	Rumunija	VC	Sveti Vincent i Grenadini
MA	Maroko	RS	Srbija	VE	Venecuela
MC	Monako	RU	Ruska Federacija	VG	Britanska Djevičanska Ostrva
MD	Republika Moldavija	RW	Ruanda	VN	Vijetnam
ME	Crna Gora	SA	Saudijska Arabija	VU	Vanuatu
MG	Madagaskar	SB	Solomonska Ostrva	WO	Svjetska organizacije za intelektualno vlasništvo (WIPO) (Međunarodna kancelarija)
MK	Bivša Jugoslovenska Republika Makedonija	SC	Sejšeli	WS	Samoa
ML	Mali	SD	Sudan	XN	Nordijski institut za patente (NPI)
MM	Mianmar	SE	Švedska	YE	Jemen
MN	Mongolija	SG	Singapur	ZA	Južnoafrička Republika
MO	Makao	SH	Sveta Jelena	ZM	Zambija
MP	Sjeverna Marijanska Ostrva	SI	Slovenija	ZW	Zimbabve
MR	Mauritanija	SK	Slovačka		
MS	Montserrat	SL	Sijera Leone		
MT	Malta	SM	San Marino		
MU	Mauricijus	SN	Senegal		
MV	Maldivi	SO	Somalija		
MW	Malavi	SR	Surinam		
MX	Meksiko	ST	Sveti Toma i Princip		
MY	Malezija	SV	Salvador		
MZ	Mozambik				



PATENTI

PATENTS

Službeni glasnik Zavoda za intelektualnu svojinu Crne Gore
Official Gazette of the Montenegrin Intellectual Property Office

6/2011



Zavod za intelektualnu svojinu Crne Gore
ul. Rimski trg br. 46,
81000 Podgorica,
Crna Gora

MEĐUNARODNI KODOVI ZA IDENTIFIKACIJU BIBLIOGRAFSKIH PODATAKA O PATENTIMA PREMA WIPO STANDARDU ST. 9
RECOMMENDATION CONCERNING BIBLIOGRAPHIC DATA ON AND RELATING TO PATENTS- WIPO-ST. 9

CRNOGORSKI	MDK	ENGLISKI
IDENTIFIKATOR DOKUMENTA	10	IDENTIFICATION OF THE PATENT
BROJ DOKUMENTA	11	NUMBER OF THE PATENT
VRST DOKUMENTA	13	KIND-OF-DOCUMENT CODE ACCORDING TO WIPO STANDARD
BROJ PRIJAVE	21	NUMBER(S) ASSIGNED TO THE APPLICATION(S)
DATUM PODNOŠENJA PRIJAVE	22	DATE(S) OF FILING THE APPLICATION(S)
DATUM IZLAGANJA NA MEĐUNARODNOJ IZLOŽBI	23	DATE OF EXHIBITING AT THE INTERNATIONAL EXHIBITION
PODACI O PRAVU PRVJENSTVA	30	PRIORITY DATA
DATUM OBJAVLJIVANJA PRIJAVE	43	PUBLICATION DATE OF THE UNEXAMINED APPLICATION
DATUM OBJAVLJIVANJA PATENTA	45	PUBLICATION DATE OF REGISTERED PATENT
MEĐUNARODNA KLASIFIKACIJA PATENATA	51	INTERNATIONAL PATENT CLASSIFICATION CODE
NAZIV PRONALASKA	54	TITLE OF THE INVENTION
APSTRAKT ILI PATENTNI ZAHTJEV	57	ABSTRACT OR CLAIM
BROJ OSNOVNE PRIJAVE (ILI PATENTA) ZA KOJI SE PODNOSI DOPUNSKA PRIJAVA	61	NUMBER OF THE EARLIER APPLICATION (OR PATENT) TO WHICH THE PRESENT DOCUMENT IS AN ADDITION
BROJ PRVOBITNE PRIJAVE IZ KOJE JE PRIJAVA IZDVOJENA	62	NUMBER OF THE EARLIER APPLICATION FROM WHICH THE PRESENT DOCUMENT HAS BEEN DIVIDED UP
IME PODNOSIOCA PRIJAVE	71	NAME OF THE APPLICANT
IME PRONALAZAČA	72	NAME OF THE INVENTOR
IME NOSIOCA PATENTA	73	NAME OF THE OWNER OF PATENT
IME PUNOMOĆNIKA	74	NAME OF THE REPRESENTATIVE
BROJ I DATUM PODNOŠENJA MEĐUNARODNE PRIJAVE	86	NUMBER AND FILING DATE OF THE INTERNATIONAL APPLICATION
BROJ I DATUM MEĐUNARODNE OBJAVE	87	NUMBER AND DATE OF THE PUBLICATION OF THE INTERNATIONAL APPLICATION

VRSTA DOKUMENTA		TYPES OF DOCUMENTS
OBJAVA PRIJAVA PATENATA	A	PUBLICATION OF PATENT APPLICATIONS
REGISTROVANI PATENTI	B	REGISTERED PATENTS

OBAVJEŠTENJE

Obavještavamo korisnike da se od ovog broja Crnogorskog glasnika za intelektualnu svojinu koji se objavljuje na web stranici Zavoda za intelektualnu svojinu Crne Gore, u elektronskoj formi, odnosno od 10.10.2011 godine (Glasnik broj 6/2011) uvode promjene u objavi patentnih dokumenata.

Tako, objavljena prijava patenta (dokument A) sadrži i broj pod kojim je patent upisan u Registar patenata, (međunarodni kod 11 – broj dokumenta), koji je do sada bio objavljivan u svakom narednom broju Crnogorskog glasnika za intelektualnu svojinu. Kako Zavoda za intelektualnu svojinu Crne Gore, ispituje samo formalne uslove za priznavanje patenta, izmjenu uvodimo da bi svi podaci o priznatom patentu bili u istom broju Crnogorskog glasnika za intelektualnu svojinu, a ujedno i pojednostavili put do dodjele isprave, sve u skladu sa članom 40 Zakona o patentima ("Sl. list CG" broj 66/2008 i 40/2010).

- (51) MKP⁽⁷⁾:
C07K 16/00
C07K 16/46
C07H 21/04
C12P 21/08
A61K 39/385

(11) **00413**
 (13) **A**

- (21) P-334/08
 (22) 11.10.2002
 (30) 60/328,604 11.10.2001 US
 10/269,805 10.10.2002 US
 (86) PCT/US2002/032613 11.10.2002
 (87) WO/2003/030833 17.04.2003

(54) (ME) **AGENSI KOJI SPECIFUČNO VEZUJU ANGIOPOETIN-2**
 (EN) ANGIOPOIETIN-2 SPECIFIC BINDING AGENTS

- (73) AMGEN INC. One Amgen Center Drive, Thousand Oaks, CA 91320-1799 (US)
 (72) OLINER, Johnathan, Daniel, 959 Golden Crest Avenue, Newbury Park, CA 91320 (USA)
 (74) Čupić Branislav, Dalmatinska 10, 81 000 Podgorica ME
 (57) Dati su specifični vezujući agensi, kao što su u potpunosti humana antitijela, koja se vezuju za angiopeoetine-2. Takođe su dati fragmenti teškog lanca, fragmenti lakiog lanca i CDR antitijela, kao i postupci za pripremanje i primijenu antitijela.

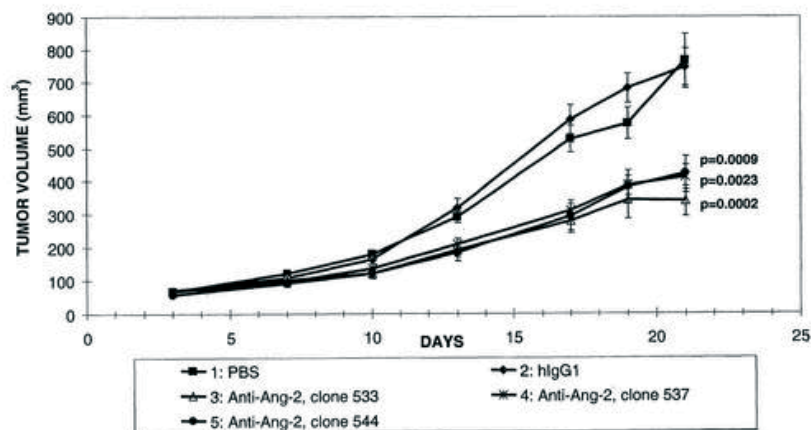

- (51) MKP⁽⁷⁾: (11) **00414**
C07D 403/06 (13) **A**
- (21) P-520/08
 (22) 13.08.2002
 (30) 60/312,353 15.08.2001 US
 (86) PCT/US2002/025649 13.08.2002
 (87) WO/2003/016305 27.02.2003
- (54) (ME) **KRISTALI KOJI SADRŽE N-[2-(DIETILAMINO)ETIL]-5-[(5-FLOURO-2-OKSO-3H-INDOL-3-ILIDEN) METIL [-2,4-DIMETIL-1H-PIROL-3-KARBOKSAMID SO JABUČNE KISJELINE, PROCESI ZA NJIHUVU PRIMJENU I NJIHOVI PREPARATI**
 (EN) CRYSTALS INCLUDING A MALIC ACID SALT OF N-[2-(DIETHYLAMINO)ETHYL]-5-[(5-FLUORO-2-OXO-3H-INDOLE-3-YLIDENE) METHYL]-2, 4-DIMETHYL-1H-PYRROLE-3-CARBOXAMIDE, PROCESSES FOR ITS PREPARATION AND COMPOSITIONS THEREOF
- (73) PHARMACIA & UPJOHN COMPANY LLC, 7000 Portage Road, Kalamazoo, MI 49001 (US)
 (72) HAWLEY, Michael; 201 Sunnywood Drive Kalamazoo, MI 49009 (US)
 FLECK, Thomas, J.; 6171 South 29th Street Scotts, MI 49088 (US)
 PRESCOTT, Stephen, P.; 14906 South 6th Street Schoolcraft, MI 49087 (US)
 MALONEY, Mark, T.; 5361 Orchard Hill Kalamazoo, MI 49009 (US)
- (74) Čupić Branislav, Dalmatinska 10, Podgorica (ME)
- (57) Ovaj pronalazak opisuje kristale, i njihove preparate, gdje se kristali uključuju n-[2-(dietilamino)etil]-5-[(5-flouro-2-okso-3h-indol-3-iliden) metil [-2,4-dimetil-1h-pirol-3-karboksamid so jabučne kisjeline. Također su opisani postupci za pripremu takvih kristala.

- (51) MKP⁽⁸⁾:
C07D 207/33
C07D 209/44
C07D 401/12
C07D 403/
C07D 403/12
C07D 403/14
C07D 521/00
- (11) **00415**
(13) **A**
- (21) P-530/08
(22) 15.02.2001
- (30) 60/182,710 15.02.2000 US
60/216,422 06.07.2000 US
60/243,532 27.10.2000 US
- (86) PCT/US2001/004813 15.02.2001
(87) WO/2001/060814 23.08.2001
- (54) (ME) **PIROL SUPSTITUISANI 2-INDOL PROTEIN KINAZNI INHIBITORI**
(EN) **PYRROLE SUBSTITUTED 2-INDOLINONE PROTEIN KINASE INHIBITORS**
- (73) SUGEN INC., 235 East 42nd Street, New York, New York 10017, USA
PHARMACIA & UPJOHN COMPANY LLC, 7000 Portage Road, Kalamazoo, Michigan 49001, USA
- (72) TANG, Peng, Cho; 827 Camino Ricardo Morago, CA 94556 (US)
MILLER, Todd; 1713 N.E. Hollow Tree Lane Bend, OR 97701 (US)
LI, Xiaoyuan; 2020 Victoria Court Los Altos, CA 94024 (US)
SUN, Li; 1151 Rickover Lane Foster City, CA 94404 (US)
WEI, Chung, Chen; 39 Commons Lane Foster City, CA 94404 (US)
SHIRAZIAN, Shahrzad; 1 Constitution Drive Corte Madera, CA 94925 (US)
LIANG, Congxin; 729 W. Remington Drive Sunnyvale, CA 94087 (US)
VOJKOVSKY, Tomas; 333 Catalpa #6 San Mateo, CA 94080 (US)
NEMATALLA, Asaad, S.; 4492 Sweet Shrub Court Concord, CA 94521 (US)
HAWLEY, Michael; 201 Sunnywood Drive Kalamazoo, MI 49009 (US)
- (74) Čupić Branislav, Dalmatinska 10, Podgorica (ME)
- (57) Ovaj pronalazak se odnosi na jedinjenja 2-indolinona supstituisana pirolom formule (I) i njihove farmaceutski prihvatljive soli, koje modulišu aktivnost protein kinaza, pa se stoga očekuje da bude korisna za prevenciju i tretman ćelijskih poremećaja povezanih sa protein kinazom, kao što je kancer.

- (51) MKP⁽⁸⁾: (11) **00416**
A61K 9/20 (13) **A**
A61K 31/415
- (21) P-544/08
(22) 30. 11. 1999.
(61) P-486/00
(30) 60/110,333 30.11.1998. US
PCT US99/28411 30.11.1999.
P-486/00 28.07.2000. RS
(86) PCT/US1999/28411 30.11.1999.
(87) WO/2000/032189 08.06.2000.
- (54) (ME) **CELEKOKSIBNE SMJEŠE**
(EN) CELECOXIB COMPOSITIONS
- (73) G. D. SEARLE LLC. ;235 EAST 42ND STREET, NEW YORK, (US)
(72) GAO, Danchen; 1446 S. Prairie Avenue Chicago, IL 60605 (US)
HLINAK, Anthony, J.; 1803 Longmeadow Drive Lindenhurst, IL 60046 (US)
MAZHARY, Ahmad, M.; 1461 Lancaster Lane Algonquin, IL 60102 (US)
TRUELOVE, James, E.; 1006 Regency Lane Libertyville, IL 60048 (US)
VAUGHN, Margaret, B., Woodhull; 764 Rosewood Winnetka, IL 60093 (US)
- (74) Čupić Branislav, advokat, Dalmatinska 10, Podgorica (ME)
- (57) Farmaceutske smješe su obezbijedene uključujući jednu ili više doznih jedinica, koje se mogu davati oralno, od kojih svaka obuhvata celekoksib u vidu čestica u količini od oko 10 mg do oko 1000 mg u neposrednoj mješavini sa jednom ili više farmaceutski prihvatljivih podloga. Smješe su korisne za liječenje ili profilaksu stanja i poremećaja koje posreduje ciklooksigenaza-2.

- (51) MKP:
C07D 213/75
C07D 401/04
C07D 401/14
C07D 405/12
C07D 409/12
C07D 413/04
C07D 295/135
C07D 295/26
C07D 239/49
A61K 31/4433
C07C 233/65
C07C 233/75
A61P 35/00
- (21) P-556/08
(22) 04.05.2007.
(30) 60/797,949 05.05.2006. (US)
(86) PCT/US2007/068292 04.05.2007.
(87) WO 2007/131201 15.11.2007.
- (54) (ME) **JEDINJENJA I KOMPOZICIJE KOJA MODULIRAJU HEDGEHOG SIGNALNI PUT**
(EN) COMPOUNDS AND COMPOSITIONS AS HEDGEHOG PATHWAY MODULATORS
- (73) IRM LLC ; Hurst Holme 12 Trott Road Hamilton, HM 11 (BM)
(72) GAO, Wenqi ; 17011 New Rochelle Way San Diego, CA 92127 (US)
JIANG, Jiqing ; 8323 Bryn Glen Way San Diego, CA 92129 (US)
WAN, Yongqin ; 163 Esplanade Irvine, CA 92612 (US) (for US only)
CHENG, Dai ; 11585-1 Compass Point Drive North San Diego, CA 92126 (US)
HAN, Dong ; 4221 34th St., Apt#23 San Diego, CA 92014 (US)
WU, Xu ; 12631 El Camino Real, #2309 San Diego, CA 92130 (US)
PAN, Shifeng ; 13880 Kerry Lane San Diego, CA 92130 (US)
- (74) Čejović Vladimir, advokat, 13 Jula br. 21, Podgorica (ME)
- (57) Pronalazak obezbjeđuje postupak za modulaciju aktivnosti hedgehog signalnog puta. Preciznije, pronalazak obezbjeđuje postupak za inhibiciju poremećenih stanja rasta koja nastaju iz fenotipa kao što je gubitak funkcije Ptc, stimulacija funkcije hedgehod, stimulacija funkcije smoothed ili Gli, uključujući kontakt ćelija sa dovoljnom količinom jedinjenja formule I.

- (51) MKP⁽⁷⁾:
A61K 31/4412
A61P 29/00
C07D 213/64
C07D 213/69
C07D 213/70
C07D 213/74
C07D 213/79
C07D 213/75
C07D 213/84
C07D 213/10
C07D 215/22
C07D 401/04
C07D 401/06
C07D 401/10
C07D 401/12
C07D 401/14
C07D 405/04
C07D 405/06
C07D 405/12
C07D 405/14
C07D 409/06
- (21) P-573/08
(22) 14.02.2003
(30) 60/357,029 14.02.2002 US
60/436,915 30.12.2002 US
(86) PCT/US2003/004634 14.02.2003
(87) WO/2003/068230 21.08.2003
- (54) (ME) **SUPSTITUISANI PIRIDINONI KAO MODULATORI P38 MAP KINAZE**
(EN) SUBSTITUTED PYRIDINONES AS MODULATORS OF P38 MAP KINASE
- (73) PHARMACIA CORPORATION, 100 Route 206 North Peapack, New Jersey 07977, USA
(72) DEVADAS, Balekudru; 2175 Parasol Drive Chesterfield, MO 63017 (US)
WALKER, John; 11946 Autumn Lakes Drive Maryland Heights, MO 63043 (US)
BOEHM, Terri, L.; 928 Cleta Drive Ballwin, MO 63021 (US)
DURLEY, Richard, C.; 509 Princeton Gate Court Chesterfield, MO 63017 (US)
HICKORY, Brian, S.; 16883 Paradise Peak Circle Wildwood, MO 63011 (US)
RUCKER, Paul, V.; 7487 Gannon Avenue University City, MO 63130 (US)
JEROME, Kevin, D.; 2339 Pheasant Run Drive Maryland Heights, MO 63043 (US)
MADSEN, Heather, M.; 746 West Canterbury Road, Apt.B University City, MO 63132 (US)
ALVIRA, Edgardo; 2043 Cannon Heights Drive, Apt. 9 Chesterfield, MO 63017 (US)
PROMO, Michele, A.; 12445 Glenmeade Ct., Apt. J Maryland Heights, MO 63042 (US)
BLEVIS-BAL, Radhika, M.; 2153 Oak Drive St. Louis, MO 63131 (US)
MARRUFO, Laura, D.; 5 Sunny Forest Court Ellisville, MO 63011 (US)
HITCHCOCK, Jeff; 524 Foxbriar Drive Saint Peters, MO 63376 (US)
OWEN, Thomas; 1774 Canyon View Court Chesterfield, MO 63017 (US)
NAING, Win; 1198 Noonng Tree Drive Chesterfield, MO 63017 (US)
- (74) Čupić Branislav, Dalmatinska 10, Podgorica (ME)

- (57) Data su jedinjenja formule (I) i njihove farmaceutski prihvatljive soli, gdje su R1 R2 R3 R4 i R5 ovdje definisani. Ova jedinjenja su korisna za tretiranje bolesti i stanja koja su izazvana ili pogrešna neregulisanom aktivnošću p38 MAP kinaze i/ili neregulisanom aktivnošću TNF. Također su date farmaceutske kompozicije koje sadrže jedinjenja, postupke za liječenje primjenom jedinjenja.

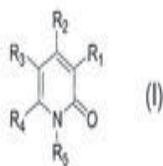

- (51) MKP⁽⁸⁾: (11) **00419**
A61K 39/395 (13) **A**
A61P 5/24
- (21) P-623/08
(22) 02.11.2006
(30) 60/736,623 14.11.2005 US
(86) PCT/IB2006/003181 02.11.2006
(87) WO/2007/054809 18.05.2007
- (54) (ME) **ANTIGONISTIČKA ANTITIJELA USMJERENA PROTIV KALCITONITA, PEPTIDA POVEZANOG SA GENOM I POSTUPKOM NJIHOVOG KORIŠĆENJA**
(EN) **ANTAGONIST ANTIBODIES DIRECTED AGAINST CALCITONIN GENE-RELATED PEPTIDE AND METHODS USING SAME**
- (73) RINAT NEUROSCIENCE CORP. 230 E. Grand Avenue, South San Francisco, California 94080 (US)
- (72) ZELLER, Joerg; Rinat Neuroscience Corp. 230 East Grand Avenue South San Francisco, California 94080 (US)
POULSEN, Kristian, Todd; Rinat Neuroscience Corp. 230 East Grand Avenue South San Francisco, California 94080 (US)
ABDICHE, Yasmina, Noubia; Rinat Neuroscience Corp. 230 East Grand Avenue South San Francisco, California 94080 (US)
PONS, Jaume; Rinat Neuroscience Corp. 230 East Grand Avenue South San Francisco, California 94080 (US)
COLLIER, Sierra, Jones; Rinat Neuroscience Corp. 230 East Grand Avenue South San Francisco, California 94080 (US)
ROSENTHAL, Arnon; 150 Normandy Lane Woodside, California 94062 (US)
- (74) Čupić Branislav, Dalmatinska 10, 81 000 Podgorica, (ME)
- (57) Ovaj pronalazak daje postupke za prevenciju ili tretiranje poremećaja povezanih sa KPPG, kao što su vazomotorni simptomi, uključujući glavobolje (npr. Migrena, klaster glavobolja i tenziona glavobolja) i nastupe crvenila i vrućine, koje se sastoje od ordiniranja anti-KPPG antagonističkog antitijela. Opisani su takođevantagonističko antitijelo G1 i antitijela iz G1 usmjerena na KPPG.

Fab	K _D (nM)	K _D (nM)	K _D (nM)	K _D (mutant/parent)													
				F27A	V28A	P29A	T30A	N31A	V32A	G33A	S34A	K35A	F37A				
1-37 (WT)	19-37*	25-37*															
7E9	1.0	1.1±0.8	0.14±0.05	1.0	1.0	26	7	9	41	1256	69	4	3598				
8B6	1.1	1.5±1.2	0.45±0.08	1.0	1.0	9	2.2	3	5	496	26	3	2527				
10A8	2.1	2.4±1.4	1.0±0.2	1.0	1.0	9	4	4	11	36	82	13	2152				
7D11	4.4	10±7	3.4±0.4	1.1	1.0	7	4	5	5	86	18	1.4	420				
6H2	9.3	7.8±0.2	8.5±0.5	0.9	1.0	1.0	0.8	4	11	14	0.5	1.0					
4901	60.5	52±12	296±115	0.8	0.8	0.2	0.2	0.3	0.9	1.3	0.8	0.3					
14E10	79.7	91±3	117.4±0.7	0.8	0.8	11	3	18	2	1	3	0.4 ^b					
9B8	84.7	76±20	96±28	0.8	0.8	0.6	0.6	0.7	0.6	1.3	4	0.4 ^b					
13C2	94.4	86±13	137±5	0.7	0.7	0.5	0.4	0.6	0.2	0.9	1.1	0.4 ^b					
14A9	148.4	219±114	246±20	0.8	0.7	0.7	0.5	0.8	0.7	1.6	1.3	6					
6D5	209.9	207±26	378±22	0.8	0.7	0.5	0.4	0.6	0.5	3	1.1	5					
1C5	296.4	223±51	430±173	0.8	0.8	0.6	0.4	0.6	0.6	1.1	1.1	5					

- (51) MKP⁰:
A61K 9/00
A61K 9/10
- (11) **00420**
(13) **A**
- (21) P-626/08
(22) 19.03.2004
(30) 60/456,113 20.03.2003 US
(86) PCT/US2004/008375 19.03.2004
(87) WO/2004/084858 07.10.2004
- (54) (ME) **FORMULACIJA, ZA INHALATOR U KOJEM SE ODMJERAVA DOZA, U KOJOJ SE KAO PROPELENTI KORISTE HIDRO-FLUORO-ALKANI**
(EN) FORMULATION FOR A METERED DOSE INHALER USING HYDRO-FLUORO-ALKANES AS PROPELLANTS
- (73) BOEHRINGER INGELHEIM PHARMACEUTICALS, INC. 900 Ridgebury Road, P.O. Box 368, Ridgefield, CT 06877-0368 (US)
- (72) DESTEFANO, George; Boehringer Ingelheim Pharmaceuticals, Inc. 900 Ridgebury Road P.O. Box 368 Ridgefield, CT 06877-0368 (US)
KELASH-CANNAVO, Linda, Jean; Boehringer Ingelheim Pharmaceuticals, Inc. 900 Ridgebury Road P.O. Box 368 Ridgefield, CT 06877-0368 (US)
- (74) Čejović Vladimir, Jovana Tomaševića 21, 81 000 Podgorica, (ME)
- (57) Prikazano je poboljšanje formulacije suspenzije, koja se koristi u inhalatoru u kojem se odmjerava doza, koja kao propelent sadrži hidro-fluoro-alkan, a poboljšanje se podešava dodavanjem male količine vode.

- (51) MKP⁽⁸⁾: (11) **00421**
C07D 403/06 (13) **A**
A61P 25/00
- (21) P-627/08
(22) 30.07.2002
- (30) 01118593.1 02.08.2001 EP
01130180.1 19.12.2001 EP
- (86) PCT/EP2002/008466 30.07.2002
(87) WO/2003/014079 20.02.2003
- (54) (ME) **STABILNI POLIMORF FELIBANSERINA, POSTUPAK ZA NJIHOVO DOBIJANJE U INDUSTRIJSKIM RAZMJERAMA I NJEGOVA PRIMJENA ZA PRIPREMANJE LJEKOVA**
(EN) STABLE POLYMORPH OF FLIBANSERIN, TECHNICAL PROCESS FOR ITS PREPARATION AND THE USE THEREOF FOR PREPARING MEDICAMENTS
- (73) BOEHRINGER INGELHEIM INTERNATIONAL GMBH, Binger Strasse 173, 55216 Ingelheim am Rhein, DE
(72) BOMBARDA, Carlo; 12912 Nightingale CT. CHESTER, VA 23836 (US)
DUBINI, Enrica; Via Ludovico Muratori, 54 I-20135 Milano (IT)
EZHAYA, Antoine; Via Ogliari, 6 I-ZIP 20141 MILANO (IT)
(74) Čejović Branislav, Jovana Tomaševića 21, 81000 Podgorica (ME)
(57) Pronalazak se odnosi na polimorf Afilibanserina (I), na postupak za njegovo dobijanje u industrijskim razmjerama, kao i na njegovu primjenu za pripremanje lijekova.

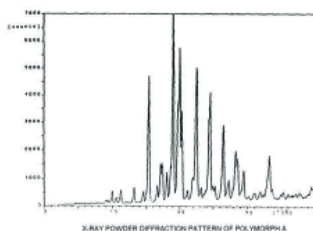
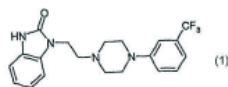

- (51) MKP⁽⁸⁾:
A61K 39/39
A61K 45/05
- (11) **00422**
 (13) **A**
- (21) P-629/08
 (22) 20.02.1997.
- (30) 196 07 044.9 24.02.1996. DE
 196 38 313.7 19.09.1996. DE
 196 48 687.4 25.11.1996. DE
- (54) (ME) **FARMACEUTSKI PREPARATI ZA IMUNOMODULACIJU**
 (EN) PHARMACUTICAL COMPOSTITIONS FOR IMMUNOMODULATION
- (73) BOEHRINGER INGELHEIM INTERNATIONAL GMBH, d-55216 Ingelheim am Rhein, DE
- (72) Buschle, Michael; Hyrtlstrasse 31/1/1, Brunn/Gebirge, AT
 Schweighoffer, Tamas; Colloredogasse 2/4, Wien, AT
 Birnstiel, Max; Skodagasse 14-16/15, A-1080 Wien, AT
 Steinlein Peter; Rembrandstrasse 10/04, A-1020 Wien, AT
 Schmidt, Nalter; Steingasse 2A/16, Wien, AT
- (74) Čejović Vladimir, Jovana Tomaševića 21, 81000 Podgorica (ME)
- (57) Farmaceutski preparat, koji sadrži bar jedan preparat koji djeluje imunomodulatorno, zajedno sa adjuvansom. Peptid potiče od patogenog izazivača ili tumorskog anigena. Adjuvans je sposoban da pojača vezivanje peptida za ćelije, odn. ulazak peptida u ćelije, i da izazove pojačanje imunomodulatornog djelovanja peptida. Adjuvansi koji imaju prednost jesu bazne plamino kisjeline kao polarginin ili plilizin, koje su datom primjeru konjugovane sa ćelijskim ligandom, npr. sa ostatkom ugljenog-hidrata ili sa transferinom. Preparat prije svega kao vakcina, npr. Tumorska vakcina.

- (51) MKP⁽⁸⁾:
C12N 7/08
A61K 39/25
- (11) **00423**
(13) **A**
- (21) P-632/08
(22) 02.06.1993.
(61) P-75/04 RS
(62) P-388/93
(30) 893,295 04. 06. 1992. US
894,039 04. 06. 1992. US
- (54) (ME) **POSTUPAK ZA KULTIVISANJE ĆELIJA U MONO SLOJU**
(EN) PROCESS FOR CULTURING CELLS IN A MONOLAYER
- (73) MERCK SHARP & DOHME CORP. 126 East Lincoln Avenue, Rahway, New Jersey 07065, (US)
Philip J. Provost, 1680 Jacks Circle Landsdale, PA 19446, (US)
David L. Krah, 213 Brunswick Court, Lansdale, PA 19446, (US)
Paul A. Friedman, 403 Great Spring Road, Rosemont, PA 19010, (US)
- (74) Popović Miladin, advokat, Đoka Miraševića 21/III, Podgorica (ME)
- (57) Postupak za kultivisanje ćelija u monosloju koji obuhvata a) zasijavanje posude za kulturu ćelijskom šaržom u minimalnom ili bogatom medijumu i dopuštanje da ćelije rastu u toku 24-72 sata; b) uklanjanje medijuma iz kulture iz stupnja a) i zamjena sa svježim, bogatim medijumom, dopunjenim sa optimiziranom koncentracijom lipida i opciono takođe uključujući dodatak seruma; c) rast kulture ćelija u bogatom medijumu dopunjen sa lipidom; d) opciono zamjenjivanje medijuma iz stupnja c) sa svježim medijumom koji ne sadrži dodatak lipida posle oko 24-72 sata rasta.

- (51) MKP⁽⁸⁾:
C07D 498/22
- (11) **00424**
(13) **A**
- (21) P-633/08
(22) 04.11.2004
(30) MI2003A002144 07.11.2003 IT
(86) PCT/EP2004/012490 04.11.2004
(87) WO/2005/044823 19.05.2005
- (54) (ME) **POLIMORFNI OBLICI RIFAKSIMINA, POSTUPCI ZA NJEGOVU PROIZVODNJU I NJEGOVA UPOTREBA U MEDICINSKIM PREPARATIMA**
(EN) POLYMORPHOUS FORMS OF RIFAXIMIN, PROCESSES FOR THEIR PRODUCTION AND USE THEREOF IN MEDICINAL PREPARATIONS
- (73) ALFA WASSERMANN S.P.A. Contrada S. Emidio, I-65020 Alanno (PE) (IT)
(72) VISCOMI, Giuseppe, C.; Via Ragazzi del '99, 5 I-40133 Bologna (IT)
CAMPANA, Manuela; Via Ragazzi del '99, 5 I-40133 Bologna (IT)
BRAGA, Dario; Via Ragazzi del '99, 5 I-40133 Bologna (IT)
CONFORTINI, Donatella; Via Ragazzi del '99, 5 I-40133 Bologna (IT)
CANNATA, Vincenzo; Via Ragazzi del '99, 5 I-40133 Bologna (IT)
RIGHI, Paolo; Via Ragazzi del '99, 5 I-40133 Bologna (IT)
ROSINI, Goffredo; Via Ragazzi del '99, 5 I-40133 Bologna (IT)
- (74) Lutovac Branislav, Bulevar Crnojevića 93, 81 000 Podgorica, (ME)
- (57) Objekt predmetnog pronalaska su kristalni polimorfni oblici rifaksimina (INN) označeni kao rifaksimín α i rifaksimín β , i slabo kristalni oblik nazvan rifaksimín γ , koji su korisni za proizvodnju medikamenta koji sadrže rifaksimin za oralnu i površinsku upotrebu i dobijeni su putem postupka kristalizacije obavljenog toplim rastvaranjem vode na određenoj temperaturi i tokom određenog vremenskog perioda, praćeno sušenjem u kontrolisanim uslovima, sve dok se ne dostigne precizni sadžaj vode u krajnjem produktu.

- (51) MKP⁽⁸⁾:
A61K 39/395
A61K 35/00
A61K 35/04
C07K 16/24
- (11) **00425**
(13) **A**
- (21) P-635/08
(22) 28.05.2004
(30) 60/474,480 30.05.2003 US
(86) PCT/US2004/017078 28.05.2004
(87) WO/2005/000900 06.01.2005
- (54) (ME) **LIJEČENJE SA ANTI-VEGF ANTITIJELIMA**
(EN) TREATMENT WITH ANTI-VEGF ANTIBODIES
- (73) GENENTECH, INC.; 1 DNA Way, South San Francisco, CA 94080-4990 (US)
(72) FYFE, Gwendolyn; 167 Carl Street San Francisco, California 94117 (US)
HOLMGREN, Eric; 2124 Dartmouth Street Palo Alto, California 94306 (US)
MASS, Robert D.; 106 Elinor Avenue Mill Valley, California 94941 (US)
NOVOTNY, William; 637 Lombardy Way Emerald Hills, California 94062 (US)
(74) Radulović Božidar, Jovana Tomaševića 9/III-1, 81 000 Podgorica, (ME)
(57) Ovaj pronalazak se odnosi na tretman bolesti i patoloških stanja sa anti-VEGF antitijelima. Određenje, ovaj pronalazak se odnosi na tretman humanih pacijenata koji su podržani ili sa dijagnozom kancera, korišćenjem anti-VEGF antitijela, poželjno u kombinaciji sa jednim ili više terapeutskih agensa protiv tumora.

- (51) MKP⁽⁷⁾:
A61K 39/395
- (11) **00426**
(13) **A**
- (21) P-636/08
(22) 06.04.2004
(30) 60/461,481 09.04.2003 US
(86) PCT/US2004/010509 06.04.2004
(87) WO/2004/091657 28.10.2004
- (54) (ME) **LIJEČENJE AUTOIMUNIH BOLESTI KOD PACIJENATA SA NEADEKVATNIM ODGOVOROM NA TNF-ALFA INHIBITOR**
(EN) THERAPY OF AUTOIMMUNE DISEASE IN A PATIENT WITH AN INADEQUATE RESPONSE TO A TNF-ALPHA INHIBITOR
- (73) GENENTECH, INC.; 1 DNA Way, South San Francisco, CA 94080-4990 (US)
(72) BENYUNES, Mark; 680 Mission Street, Apt. 40H San Francisco, CA 94105 (US)
(74) Radulović Božidar, Jovana Tomaševića 9/III-1, 81 000 Podgorica, (ME)
(57) Sadašnja prijava opisuje terapiju sa antagonistom koji se vezuju za površinske markere B ćelije, kao što je CD20. posebno, prijava opisuje upotrebu takvih antagonista da se liječi autoimena bolest kod sisara koji doživljava neadekvatan odgovor na TNF- α inhibitor.

- (51) MKP⁽⁷⁾:
C07D 239/557
C07D 401/04
C07D 401/06
C07D 401/12
C07D 401/14
C07D 403/04
C07D 403/10
C07D 403/12
C07D 403/14
C07D 413/04
C07D 413/12
C07D 417/04
C07D 513/04
- (11) **00427**
(13) **A**
- (21) P-637/08
(22) 21.10.2002
(30) 60/339,568 26.10.2001 US
60/362,191 06.03.2002 US
(86) PCT/GB2002/004753 21.10.2002
(87) WO/2003/035077 01.05.2003
- (54) (ME) **N-SUPSTITUISANI HIDROKSIPIRIMIDINON KARBOKSAMIDNI INHIBITORI HIV INTEGRAZE**
(EN) **N-SUBSTITUTED HYDROXYPYRIMIDINONE CARBOXAMIDE INHIBITORS OF HIV INTEGRASE**
- (73) ISTITUTO DI RICERCHE DI BIOLOGIA MOLECOLARE P. ANGELETTI SPA, Via Pontina Km. 30,600, I-00040 Pomezia (Rome) IT
- (72) CRESCENZI, Benedetta; IRBM Via Pontina Km. 30,600 I-00040 Pomezia (Rome) (IT)
GARDELLI, Cristina; IRBM Via Pontina Km. 30,600 I-00040 Pomezia (Rome) (IT)
MURAGLIA, Ester; IRBM Via Pontina Km. 30,600 I-00040 Pomezia (Rome) (IT)
NIZI, Emanuela; IRBM Via Pontina Km. 30,600 I-00040 Pomezia (Rome) (IT)
ORVIETO, Federica; IRBM Via Pontina Km. 30,600 I-00040 Pomezia (Rome) (IT)
PACE, Paola; IRBM Via Pontina Km. 30,600 I-00040 Pomezia (Rome) (IT)
PESCATORE, Giovanna; IRBM Via Pontina Km. 30,600 I-00040 Pomezia (Rome) (IT)
PETROCCHI, Alessia; IRBM Via Pontina Km. 30,600 I-00040 Pomezia (Rome) (IT)
POMA, Marco; IRBM Via Pontina Km. 30,600 I-00040 Pomezia (Rome) (IT)
ROWLEY, Michael; IRBM Via Pontina Km. 30,600 I-00040 Pomezia (Rome) (IT)
SCARPELLI, Rita; IRBM Via Pontina Km. 30,600 I-00040 Pomezia (Rome) (IT)
SUMMA, Vincenzo; IRBM Via Pontina Km. 30,600 I-00040 Pomezia (Rome) (IT)
- (74) Popović Miladin, Đoka Miraševića 21/III, 81 000 Podgorica, (ME)
- (57) Kao inhibitori HIV integraze i inhibitori replikacije HIV-a, opisani su N-supstituisani 5-hidroksipirimidin-6-on-4-karboksamidi sa formulom (I) u kojoj su R¹, R², R³ i R⁴ ovdje definisani. Ova jedinjenja su korisna u prevenciji i liječenju infekcija HIV-om i u prevenciji, odlaganju otpočinjanja i liječenja ADIS-a. Jedinjenja se koriste protiv HIV infekcije i AIDS-a kao jedinjenja per se ili u obliku farmaceutski prihvatljivih soli se mogu upotrebiti kao sastojci u farmaceutskim smješama, opciono u kombinaciji sa drugim antivirusnim lijekovima, imunomodulatorima, antibioticima ili vakcinama. Postupci prevenciju ili liječenje infekcije HIV-om su, takođe, opisani.

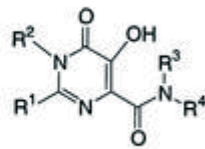

(I)

- (51) MKP⁽⁷⁾:
C07D 213/61
A61K 31/444
A61K 29/00

(11) **00428**
 (13) **A**

- (21) P-638/08
 (22) 22.05.2001
 (30) 60/208,017 26.05.2000 US
 (86) PCT/US2001/016566 22.05.2001
 (87) WO/2001/092230 06.12.2001

- (54) (ME) **5-HLORO-3-(4-METANSULFONILFENIL)-6'-METIL-(2,3')BIPIRIDINIL U ČISTOM KRISTALNOM OBLIKU I POSTUPAK SINTEZE**

(EN) 5-CHLORO-3-(4-METHANESULFONYLPHENYL)-6'-METHYL- [2,3']BIPYRIDINYL IN PURE CRYSTALLINE FORM AND PROCESS FOR SYNTHESIS

- (73) MERCK SHARP&DOHME CORP. 126 East Lincoln Avenue Rahway, NJ 07065 (US)
 (72) CROCKER, Louis, S.; 126 East Lincoln Avenue Rahway, NJ 07065-0907 (US)
 DAVIES, Ian, W.; 126 East Lincoln Avenue Rahway, NJ 07065-0907 (US)
 OSIFCHIN, Richard, G.; 126 East Lincoln Avenue Rahway, NJ 07065-0907 (US)
 KOTLIAR, Andrew; 126 East Lincoln Avenue Rahway, NJ 07065-0907 (US)

- (74) Popović Miladin, Đoka Maraševića 21/III, 81 000 Podgorica, (ME)

- (57) Ovaj pronalazak obuhvata polimorfni oblik V jedinjenja A strukturne formule (A), koji je koristan u liječenju bolesti u kojima je ciklooksigenaza-2 medijator. Pronalazak uključuje određene farmaceutske smješe za liječenje bolesti posredovanih ciklooksigenazom-2, koje sadrže polimorfni oblik V jedinjenja A. Pronalazak, također, obuhvata postupak sinteze polimorfnog oblika V jedinjenja A.

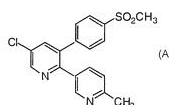
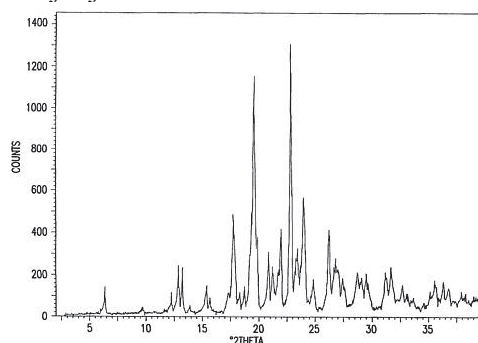

- (51) MKP⁽⁷⁾:
A61K 31/00
A61K 31/355
A61K 31/403
A61K 31/616
A61K 45/06
- (11) **00429**
(13) **A**
- (21) P-643/08
(22) 30.08.2000
(30) 60/151,436 30.08.1999 US
(87) PCT/EP2000/008461 30.08.2000
(23) WO/2001/015674 08.03.2001
- (54) (ME) **UPOTREBA INHIBITORA SISTEMS RENIN-AGIOTENZIN ZA PREVENCIJU KARDIOVASKULARNIH SLUČAJEVA**
(EN) USE OF INHIBITORS OF THE RENIN-ANGIOTENSIN SYSTEM IN THE PREVENTION OF CARDIOVASCULAR EVENTS
- (73) AVENTIS PHARMA DEUTSCHLAND GMBH; Brüningstrasse 50, 65929 Frankfurt (DE).
(72) SCHOELKENS, Bernward; Hölderlinstrasse 62 65779 Kelkheim (DE)
BENDER, Norbert; Rheingaustrasse 28 65719 Hofheim (DE)
RANGOONWALA, Badrudin; Dahlienweg 11 65719 Hofheim (DE)
YUSUF, Salim; 48 Woodend Drive Carlisle Ontario L0R 1H2 (CA)
DAGANAIS, Gilles; 670 Chemin des Oies St.-Nicholas Quebec J7A 3P8 (CA)
GERSTEIN, Hertzell; 5 Dromore Crescent Hamilton, Ontario L8S 4A8 (CA)
- (74) Čupić Branislav, Dalmatinska 10, 81 000 Podgorica, (ME)
- (57) Ovaj pronalazak se odnosi na upotrebu inhibitora sistema renin-angiotenzin ili njihovog farmaceutski prihvatljivog derivata, opciono zajedno sa drugim antihipertenzivom, agensom za snižavanjem holisterola, diuretikom ili aspirinom, u proizvodnji medikamenta za prevjenciju kardiovaskularnih slučajeva; na postupak za prevjenciju kardiovaskularnih slučajeva koji se sastoji u rdiniranju pacijentu, kome je neophodno takva prevjencija, efikasne količine ihibitora sistema renin-angiotenzin ili njegovog farmaceutski prihvatljiviog derivata, opciono zajedno sa drugim antihipertenzivom, agensom za snižavanje holesterolova, diuretikom ili aspirinom; ili na kombinovani proizvod koji sadrži inhibitor sistema renina-angiotenzin ili njegov farmaceutski prihvatljiv derivat i agens za snižavanje hilisterola.

- (51) MKP⁽⁷⁾:
C07C 233/64
A61K 31/165
A61K 31/36
A61K 31/38
A61K 31/435
A61K 9/00
C07C 235/44
C07C 317/44
C07D 213/56
C07D 307/78
C07D 333/24
- (11) **00430**
(13) **A**
- (21) P-644/08
(22) 12.02.2002
(30) 01102850.3 13.02.2001 EP
(86) PCT/EP2002/001444 12.02.2002
(87) WO/2002/064545 22.08.2002
- (54) (ME) **ACILIRANI INDANILAMINI I NJIHOVA UPOTREBA KAO FARMACEUTIKA**
(EN) **ACYLATED INDANYL AMINES AND THEIR USE AS PHARMACEUTICALS**
- (73) SANOFI-AVENTIS DEUTSCHLAND GMBH, Brüningstraße 50, 65926 Frankfurt, (DE).
(72) STROBEL, Hartmut; Erlenweg 22 65835 Liederbach (DE)
WOHLFART, Paulus; Bertolt-Brecht-Ring 16c 64625 Bensheim (DE)
SAFAROVA, Alena; 12431 N. Forest Lake Way Tucson, AZ 85737 (US)
WALSER, Armin; 5900 N. Camino Miraval Tucson, AZ 85718 (US)
SUZUKI, Teri; 1509 N. Blacklawn Ave. Tucson, AZ 85745 (US)
DHARANIPRAGADA, Ramalinga, M.; 805 Taggart Dr, Belle Mead NJ 08502-6413 (US)
SCHOENAFINGER, Karl; Holunderweg 8 63755 Alzenau (DE)
- (74) Čupić Branislav, Dalmatinska 10, 81 000 Podgorica, (ME)
- (57) Ovaj pronalazak se odnosi na acilirane indanilamine na osnovu opšte formule (I) gde R¹-R⁴ imaju značenja data u opisu, A je CH₂, CHOH ili CH-(C₁-C₃-alkil), B je CH₂ ili CH-(C₁-C₃-alkil) i R⁵ je aril ili heteroaril grupa, moguće supstituisana sa supstituentima navedenim u opisu. Ova jedinjenja su korisna u ushodnoj regulaciji endotelijalne azotoksid sintaze (eNOS) i prema tome su korisna u proizvodnji lijekova za liječenje kardiovaskularnih bolesti, stabilne ili nestabilne angine pectoris, koronarne bolesti srca, Prinzmetal angine, akutnog koronarnog sindroma, otkazivanja srca, infarkta miokarda, šloga, tromboze, bolesti začepljenja perifernih arterija, endotelijalne disfunkcije, ateroskleroze, restenoze, oštećenja endotelijuma poslije PTCA, hipertenzije, esencijalne hipertenzije, plućne hipertenzije, sekundarne hipertenzije, renovaskularne hipertenzije, hroničnog glomerulonefritisa, disfunkcije erekcije, ventrikularnih aritmija, dijabetesa ili komplikacija dijabetesa, nefropatije ili retinopatije, angiogeneze, bronhijalne astme, hroničnog otkazivanja bubrega, ciroze jetre, osteoporoze, ograničene mogućnosti pamćenja, ograničenog kapaciteta za učenje, ili za snižavanje kardiovaskularnog rizika kod žena u postmenopauzi ili posle uzimanja kontraceptiva.

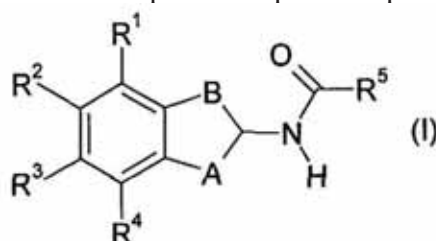

- (51) MKP⁽⁷⁾:
C07D 239/28
C07D 405/12
C07D 401/12
C07D 413/14
C07D 405/14
C07D 413/12
A61K 31/505
A61K 31/506
A61P 19/00
- (21) P-649/08
(22) 18.10.2003.
(61) P-2005/294
(30) 102 51 019.9 02.11.2002. DE
102 54 092.6 20.11.2002. DE
PCT/EP2003/011515 18.10.2003.
P-2005/294 14.04.2005. RS
(86) PCT/EP2003//011515 18.10.2003
(87) WO 2004/041788 21.05.2004.
- (54) (ME) **NOVI PIRIMIDIN-4,6- DIKARBOKSILNE KISELINE-DIAMIDI ZA SELEKTIVNU INHIBICIJU KOLAGENAZE**
(EN) **NOVEL PYRIMIDINE-4,6-DICARBOXAMIDES FOR THE SELECTIVE INHIBITION OF COLLAGENASES**
- (73) SANOFI-AVENTIS DEUTSCHLAND GMBH; Brüningstrasse 50, 65929 Frankfurt (DE)
(72) KLINGLER, Otmar; Leipziger Ring 363 63110 Rodgau (DE)
KIRSCH, Reinhard; Steintorwall 17 38100 Braunschweig (DE)
HABERMANN, Jörg; Via Ramo d'Oro 53/A I-00040 Ariccia (IT)
WEITHMANN, Klaus-Ulrich; Am Domherrnwald 18 65719 Hofheim (DE)
ENGEL, Christian; Alfred-Brehm-Platz 13 60316 Frankfurt (DE)
PIRARD, Bernard; Ernst-Ludwig-Strasse 21 64283 Darmstadt (DE)
- (74) Čupić Branislav, advokat, Dalmatinska 10, Podgorica (ME)
- (57) Pirimidin-4,6-dikarboksilne kiseline-diamidi formule (I), podesni su za selektivnu inhibiciju kolagenaze (MMP 13). Pirimidin-4,6-dikarboksilne kiseline-diamidi mogu s toga da se upotrebe za liječenje degenerativnih oboljenja zglobova.

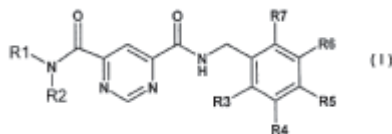

- (51) MKP⁽⁷⁾:
A61K 31/66
C07C 233/65
A61P 1/16
A61P 5/48
A61P 9/06
A61P 9/10
A61P 9/12
A61P 11/06
A61P 13/12
A61P 15/10
A61P 19/10
A61P 25/28
- (11) **00432**
(13) **A**
- (21) P-650/08
(22) 12.02.2002.
(61) P-2003/617
(30) 01102852.9 13.02.2001. EP
PCT/EP2002//01443 12.02.2002
P-2003/617 04.08.2003. RS
(86) PCT/EP2002//01443 12.02.2002.
(87) WO 2002/064146 22.08.2002.
(54) (ME) **4-FLUORO-N-INDAN-2-ILBENZAMID I NJEGOVA UPOTREBA KAO FARMACEUTIKA**
(EN) 4-FLUORO-N-INDAN-2-YL BENZAMIDE AND ITS USE AS PHARMACEUTICAL
- (73) SANOFI-AVENTIS DEUTSCHLAND GMBH; Brüningstrasse 50, 65929 Frankfurt (DE)
(72) WOHLFART, Paulus; Bertolt-Brecht-Ring 16c 64625 Bensheim (DE)
SUZUKI, Teri; 1509 N. Blacklawn Ave. Tucson, AZ 85745 (US)
DHARANIPRAGADA, Ramalinga, M.; 805 Taggart Dr, Belle Mead NJ 08502-6413 (US)
SAFAROVA, Alena; 12431 N. Forest Lake Way Tucson, AZ 85737 (US)
WALSER, Armin; 5900 N. Camino Miraval Tucson, AZ 85718 (US)
STROBEL, Hartmut; Erlenweg 22 65835 Liederbach (DE)
- (74) Čupić Branislav, advokat, Dalmatinska 10, Podgorica (ME)
- (57) Ovaj pronalazak se odnosi na 4-fluoro-N-indan-2-ilbenzamid na osnovu formule (I) i na njegovu upotrebu kao farmaceutika. Jedinjenje (I) se može koristiti za liječenje i prevenciju kardiovaskularnih bolesti kao što su stabilna ili nestabilna angina pectoris, Prinzmetal angine (spazma), akutnog koronarnog sindroma, otkazivanja srca, infarkta miokarda, šloga, tromboze, bolesti začepljenja perifernih arterija (PAOD), ateroskleroze, restenoze, oštećenja endotelijuma posle PTCA, esencijalne hipertenzije, plućne hipertenzije, sekundarne hipertenzije, renovaskularnog hroničnog glomerulonefritisa, disfunkcije erekcije, ventrikularnih aritmija, snižavanja kardiovaskularnog rizika kod žena u postmenopauzi ili posle uzimanja kontraceptiva, za liječenje i prevenciju dijabetesa i komplikacija dijabetesa (nefropatija, retinopatija), angiogeneze, bronhijalne astme, hroničnog otkazivanja bubrega, ciroze jetre, ograničene sposobnosti pamćenja ili ograničene mogućnosti za učenje.

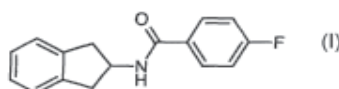

- (51) MKP⁽⁸⁾:
A61K 31/444
A61K 31/4245
A61K 31/4184
A61K 31/404
A61P 29/00
- (21) P-653/08
(22) 05.08.2003.
(61) P-2005/70
(30) 102 37 723.5 17.08.2002. DE
PCT/EP2003//008628 05.08.2003
P-2005/70 27.01.2005. RS
(86) PCT/EP2003//008628 05.08.2003
(87) WO 2004/022057 18.03.2004.
- (54) (ME) **PRIMJENA INHIBITORA IκB-KINAZE U TERAPIJI BOLA**
(EN) USE OF IκB KINASE INHIBITORS FOR THE TREATMENT OF PAIN
- (73) SANOFI-AVENTIS DEUTSCHLAND GMBH; Brüningstrasse 50, 65929 Frankfurt (DE)
(72) MICHAELIS, Martin; Savignystr. 22 60325 Frankfurt (DE)
RITZELER, Olaf; Hubertushöhe 6 65812 Bad Soden (DE)
JAEHNE, Gerhard; Seebachstrasse 22 65929 Frankfurt (DE)
RUDOLPHI, Karl; Kapuziner Strasse 19 55116 Mainz (DE)
GEISSLINGER, Gerd; Drei Linden Strasse 31 65812 Bad Soden (DE)
SCHAIBLE, Hans-Georg; Dornbluthweg 18 07743 Jena (DE)
- (74) Čupić Branislav, advokat, Dalmatinska 10, Podgorica (ME)
(57) Inhibitori IκB-kinaze podesni su za proizvodnju lijekova za liječenje bolova. Pogodni inhibitori potiču od jedinjenja formule (I) i (Ia).

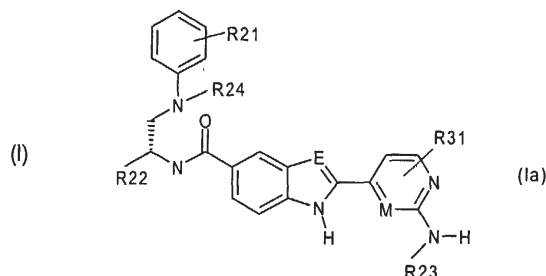
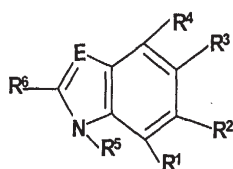

- (51) MKP⁽⁸⁾:
C07D 401/04
A61P 19/02
A61P 29/00
- (11) **00434**
(13) **A**
- (21) P-655/08
(22) 17.10.2000.
(61) P-2002/217
(30) 199 51 360.0 26.10.1999. DE
PCT/EP2000//010210 17.10.2000
P-2002/217 25.03.2002. RS
(86) PCT/EP2000//010210 17.10.2000
(87) WO 2001/030774 03.05.2001.
- (54) (ME) **SUPSTITUISANI INDOLI ZA MODULIRANJE NFKB AKTIVNOSTI**
(EN) **SUBSTITUTED INDOLES FOR MODULATING NFKB ACTIVITY**
- (73) SANOFI-AVENTIS DEUTSCHLAND GMBH; Brüningstrasse 50, 65929 Frankfurt (DE)
(72) RITZELER, Olaf; Annabergstr. 53 65931 Frankfurt am Main (DE)
STILZ, Hans, Ulrich; Johannesallee 18 65929 Frankfurt (DE)
NEISES, Bernhard; Flösserweg 5 c 77652 Offenburg (DE)
JAEHNE, Gerhard; Seebachstrasse 22 65929 Frankfurt (DE)
HABERMANN, Jörg; Königsteiner Strasse 122 65812 Bad Soden (DE)
- (74) Čupić Branislav, advokat, Dalmatinska 10, Podgorica (ME)
- (57) Jedinjenja formule (I) podesna su za proizvodnju lijekova za profilaksu i liječenje oboljenja na čiji tok utiče pojačana NFκB-aktivnost. Ova jedinjenja su specifični inhibitori IκB-kinaze.

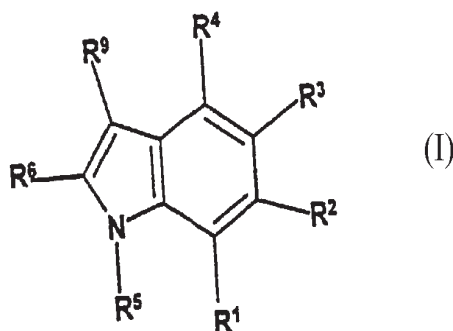

(51) MKP⁽⁸⁾: (11) **00435**
C07D 215/56 (13) **A**

(21) P-656/08

(22) 14.05.2003.

(61) P-1076/04

(30) 0201778-8 12.06.2002. SE

PCT/ SE2003/000780 14.05.2003.

P-1076/04 10.12.2004. RS

(86) PCT/SE2003/000780 14.05.2003.

(87) WO 2003/106424 24.12.2003.

(54) (ME) **POSTUPAK ZA DOBIJANJE DERIVATA HINOLINA**

(EN) **PROCESS FOR THE MANUFACTURE OF QUINOLINE DERIVATIVES**

(73) ACTIVE BIOTECH AB; P.O.Box 724, S-220 07 LUND (SE)

(72) JANSSON, Karl; Spannmålsvägen 11 S-240 10 DALBY (SE)

(74) Čupić Branislav, advokat, Dalmatinska 10, Podgorica (ME)

(57) Postupak za dobijanje jedinjenja opšte formule (I), reakcijom derivata estra hinolin-3-karboksilne kisjeline formule A sa derivatom anilina formule B u rastvaraču odabranom od alkana i cikloalkana sa pravim ili razgranatim lancem, ili njihove smješe, sa tačkom ključanja između 80 i 200° C.

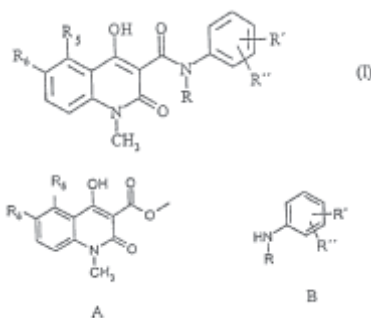

- (51) MKP⁽⁸⁾: (11) **00436**
A61K 9/20 (13) **A**
A61K 31/64
- (21) P-663/08
(22) 15.10.1999.
- (30) 99/01082 01.02.1999. FR
PCT/FR1999/002520 15.10.1999.
P-531/01 25.07.2001. RS
- (86) PCT/FR1999/002520 15.10.1999.
(87) WO 2000/018373 06.04.2000.
- (54) (ME) **TABLETA SA PRODUŽENIM OSLOBAĐANJEM GLIKLAZIDA POSLE ORALNE PRIMJENE**
(EN) CORE TABLET FOR CONTROLLED RELEASE OF GLICLAZIDE AFTER ORAL ADMINISTRATION
- (73) LES LABORATOIRES SERVIER, 1, Rue Carle Hébert, F-92415 Courbevoie Cedex, (FR)
(72) HUET DE BAROCHEZ, Bruno; 38, rue des Grands Champs F-45140 Ingre (FR)
WUTHRICH, Patrick; 15, rue Marcelin Berthelot F-45000 Orléans (FR)
MARTIN, Louis; 28, allée Pierre Le Muet F-45160 Olivet (FR)
- (74) Čejović Vladimir, advokat, 13 Jula br. 21, Podgorica (ME)
- (57) Pronalazak se odnosi na tabletu za produženo oslobađanje gliklazida koja omogućuje neprekidno i konstantno oslobađanje aktivne supstance, koja noje pod uticajem varijacije pH u sredini u kojoj se rastvara, posle oralne primjene.

- (51) MKP⁽⁸⁾:
C07C 227/32
C07C 209/34
C07C 229/16
- (21) P-664/08
(22) 30.03.2001.
(30) 00/04112 31.03.2000. FR
PCT/FR01/00959 30.03.2001.
P-732/02 27.09.2002. RS
(86) PCT/FR01/00959 30.03.2001.
(87) WO 2001/56353 09.08.2001.
- (54) (ME) **NOVI PROCES ZA SINTEZU N-/(S)-1- KARBOKSIBUTIL-/(S)- ALANINSKOG ESTRA I PRIMJENA U SINTEZI PERINDOPRILA**
(EN) NOVEL METHOD FOR SYNTHESIS OF N-[(S)-1-CARBOXYBUTYL]-(S)-ALANINE ESTERS AND USE IN SYNTHESIS OF PERINDOPRIL
- (73) LES LABORATOIRES SERVIER, 1, Rue Carle Hébert, F-92415 Courbevoie Cedex,(FR)
(72) SOUVIE, Jean-Claude; 36, avenue Foch F-76600 Le Havre (FR)
(74) Čejović Vladimir, advokat, 13 Jula br. 21, Podgorica (ME)
(57) Pronalazak se odnosi na stereoselektivni postupak za industrijsku sintezu derivata formule I, gdje R predstavlja linearnu ili razgranatu C1-C6 alkil grupu, iz S-norvalinat etila i natrijum piruvata. Pronalazak je koristan za sintezu perindoprila i njegove farmaceutski prihvatljive soli.

- (51) MKP⁽⁸⁾: (11) **00438**
C07D 209/80 (13) **A**
- (21) P-666/08
(22) 23.07.2001.
(61) P-979/02
(30) 60/220,683 25.07.2000. US
(86) PCT/CA01/001069 23.07.2001.
(87) WO 2002/008186 31.01.2002.
- (54) (ME) **CIKLOPENTANOINDOLI, SMJEŠE KOJE SADRŽE TAKVA JEDINJENJA I METODI LIJEČENJA**
(EN) CYCLOPENTANOINDOLES, COMPOSITIONS CONTAINING SUCH COMPOUNDS AND METHODS OF TREATMENT
- (73) MERCK FROSST CANADA LTD.; 16711 Trans-Canada Highway, Kirkland, Québec H9H 3L1 (CA)
(72) LABELLE, Marc; 16711 Trans-Canada Highway Kirkland, Québec H9H 3L1 (CA)
STURINO, Claudio; 16711 Trans-Canada Highway Kirkland, Québec H9H 3L1 (CA)
ROY, Bruno; 16711 Trans-Canada Highway Kirkland, Québec H9H 3L1 (CA)
BERTHELETTE, Carl; 16711 Trans-Canada Highway Kirkland, Québec H9H 3L1 (CA)
BOYD, Michael; 16711 Trans-Canada Highway Kirkland, Québec H9H 3L1 (CA)
LACHANCE, Nicolas; 16711 Trans-Canada Highway Kirkland, Québec H9H 3L1 (CA)
SCHEIGETZ, John; 16711 Trans-Canada Highway Kirkland, Québec H9H 3L1 (CA)
- (74) Popović Miladin, advokat, Đoka Miraševića 21/III, Podgorica (ME)
(57) Supstituisani derivati ciklopentanoindola su antagonisti prostaglandina, i kao takvi, korisni su za liječenje oboljenja koja su posredovana prostaglandinima.

- (51) MKP⁽⁸⁾:
C07D 487/04
A61K 31/4985
A61P 3/10
- (21) P-667/08
(22) 05.07.2002.
(61) P-1006/03
(30) 60/303,474 06.07.2001 US
(86) PCT/US02/21349 05.07.2002.
(87) WO 03/004498 16.01.2003.
- (54) (ME) **BETA-AMINO TETRAHIDROMIDAZO (1,2-A) PIRAZINI I TETRAHIDROTRIAZOLO (4,3-A) PIRAZINI KAO INHIBITORI DIPEPTIDIL PEPTIDAZE U LIJEČENJU ILI PREVENCIJI DIJABETESA**
(EN) BETA-AMINO TETRAHYDROIMIDAZO (1, 2-A) PYRAZINES AND TETRAHYDROTRIOAZOLO (4, 3-A) PYRAZINES AS DIPEPTIDYL PEPTIDASE INHIBITORS FOR THE TREATMENT OR PREVENTION OF DIABETES
- (73) MERCK SHARP & DOHME CORP., INC.; 126 East Lincoln Avenue, Rahway, NJ 07065 (US)
(72) EDMONDSON, Scott, D.; 126 East Lincoln Avenue Rahway, NJ 07065-0907 (US)
FISHER, Michael, H.; 126 East Lincoln Avenue Rahway, NJ 07065-0907 (US)
KIM, Dooseop; 126 East Lincoln Avenue Rahway, NJ 07065-0907 (US)
MACCOSS, Malcolm; 126 East Lincoln Avenue Rahway, NJ 07065-0907 (US)
PARMEE, Emma, R.; 126 East Lincoln Avenue Rahway, NJ 07065-0907 (US)
WEBER, Ann, E.; 126 East Lincoln Avenue Rahway, NJ 07065-0907 (US)
XU, Jinyou; 126 East Lincoln Avenue Rahway, NJ 07065-0907 (US)
- (74) Popović Miladin, advokat, Đoka Miraševića 21/III, Podgorica (ME)
- (57) Ovaj pronalazak je usmjeren na jedinjenja, koja su inhibitori enzima dipeptidil peptidaze-IV („DP-IV inhibitori“) i koja su korisna u liječenju ili prevenciji bolesti u koje je uključena dipeptidil peptidaza-vi, kao što su dijabetes i naročito tip 2 dijabetesa. Pronalazak je, takođe, usmjeren na farmaceutske smješe, koje sadrže ova jedinjenja, kao i upotrebu ovih jedinjenja i smješa u prevenciji ili liječenju takvih bolesti u koje je uključen enzim dipeptidil peptidaze-IV.

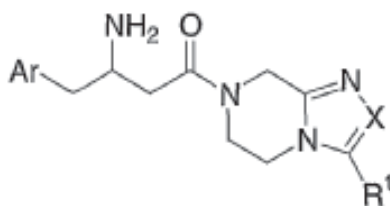

- (51) MKP⁽⁷⁾:
C07D 209/42
A61K 31/404
A61P 9/00

(11) **00440**(13) **A**

- (21) P-669/08
 (22) 06.07.2001.
 (30) 00/08792 06.07.2000. FR
 PCT/FR01/02168 06.07.2001.
 P-1005/02 30.12.2002. RS
 (86) PCT/FR01/02168 06.07.2001.
 (87) WO 01/87836 22.11.2001.

- (54) (ME) **NOVI ŠG (B) KRISTALNI OBLIK TERCIJALNE BUTILAMINSKE SOLI PERINDOPRILA, POSTUPAK DOBIJANJA I FARMACEUTSKE KOMPOZICIJE KOJE SADRŽE ISTO**

(EN) NOVEL ŠG(B) CRYSTALLINE FORM OF PERINDOPRIL TERT-BUTYLAMINE SALT, PREPARATION METHOD, AND PHARMACEUTICAL COMPOSITIONS CONTAINING SAME

- (73) LES LABORATOIRES SERVIER, 1, Rue Carle Hébert, F-92415 Courbevoie Cedex, (FR)
 (72) PFEIFFER, Bruno; 47, rue Ernest Renan F-95320 Saint Leu la Forêt (FR)
 GINOT, Yves-Michel; 8, quai Saint Laurent F-45000 Orleans (FR)
 COQUEREL, Gérard; 192, rue de l'Eglise F-76520 Boos (FR)
 BEILLES, Stéphane; 35, place de la Basse Vieille Tour F-76000 Rouen (FR)
 (74) Čejović Vladimir, advokat, 13 Jula br. 21, Podgorica (ME)

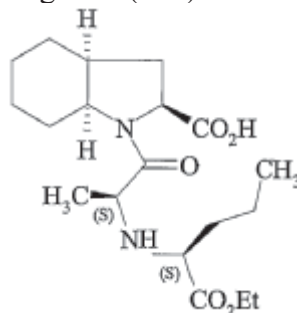

- (57) β kristalni oblik jedinjenja sa formulom (I)
 tBuNH₂ (I),
 Karakteriše se pomoću dijagrama praha.
 Ljekovi.

- (51) MKP⁽⁸⁾:
C07D 209/42
C07K 1/02

(11) **00441**

(13) **A**

(21) P-670/08

(22) 05.04.2001.

(30) 00/04379 06.04.2000. FR

PCT/FR01/01026 05.04.2001.

P-738/02 30.09.2002. RS

(86) PCT/FR01/01026 05.04.2001.

(87) WO 01/58868 16.08.2001.

(54) (ME) **POSTUPAK SINTEZE PERINDOPRILA I NJегоVIH FARMACEUTSKIH PRIHVATLJIVIH SOLI**

(EN) METHOD FOR SYNTHESIS OF PERINDOPRIL AND ITS PHARMACEUTICALLY ACCEPTABLE SALTS

(73) LES LABORATOIRES SERVIER, 1, Rue Carle Hébert, F-92415 Courbevoie Cedex, (FR)

(72) LANGLOIS, Pascal; 26, Les Bosquets F-76210 Saint Eustache la Forêt (FR)

TURBE, Hugues; 181, rue Emile Eliot F-76360 Villers-Ecalles (FR)

(74) Čejović Vladimir, advokat, 13 Jula br. 21, Podgorica (ME)

(57) Pronalazak se odnosi na postupak sinteze perindoprila sa formulom (I) i njegovih farmaceutski prihvatljivih soli.

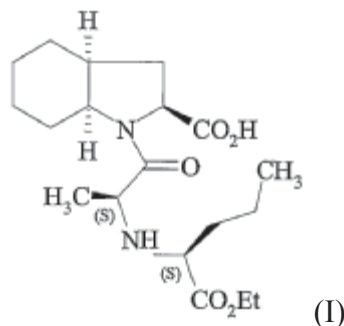

- (51) MKP⁽⁸⁾: (11) **00442**
C07D 227/32 (13) **A**
- (21) P-671/08
 (22) 10.04.2001.
 (30) 00/04610 11.04.2000. FR
 PCT/FR01/01088 10.04.2001
 P-767/02 09.10.2002. RS
 (86) PCT/FR01/01088 10.04.2001.
 (87) WO 01/56972 09.08.2001.
- (54) (ME) **POSTUPAK ZA SINTEZU N-[(S)-1-KARBOKSIBUTIL]-(S)-ALANINSKIH ESTARA I NJIHOVU UPOTREBU U SINTEZI PERINDOPRILA**
 (EN) **METHOD FOR SYNTHESIS OF N-[(S)-1-CARBOXYBUTYL]-(S)-ALANINE ESTERS AND USE IN SYNTHESIS OF PERINDOPRIL**
- (73) LES LABORATOIRES SERVIER, 1, Rue Carle Hébert, F-92415 Courbevoie Cedex, (FR)
 (72) SOUVIE, Jean-Claude; 36, avenue Foch F-76600 Le Havre (FR)
 RENAUD, Alain; 31 bis, rue Jouvenet F-76000 Rouen (FR)
 (74) Čejović Vladimir, advokat, 13 Jula br. 21, Podgorica (ME)
 (57) Pronalazak se odnosi na stero selektivni postupak za industrijsku sintezu derivata formule (I) gdje: R predstavlja linearnu ili razgranatu C₁-C₆ alkil grupu, iz S-norvalinat etila i natrijum piruvata. Pronalazak je koristan za sintezu perindoprila i njegovih farmaceutski prihvatljivih soli.

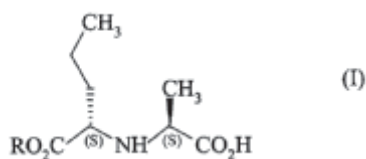

- (51) MKP⁽⁸⁾:
C07D 209/42
A61K 31/475
A61P 9/12

(11) **00443**(13) **A**

(21) P-673/08

(22) 06.07.2001.

(30) 00/08793 06.07.2000. FR

PCT/FR01/02167 06.07.2001.

P-1004/02 30.12.2002. RS

(86) PCT/FR01/02167 06.07.2001.

(87) WO 01/87835 22.11.2001.

(54) (ME) **KRISTALNI OBLIK TERCIJALNE BUTILAMINSKE SOLI PERINDOPRILA,**(EN) **CRYSTALLINE FORM OF PERINDOPRIL TERT-BUTYLAMINE SALT,**

(73) LES LABORATOIRES SERVIER, 1, Rue Carle Hébert, F-92415 Courbevoie Cedex,(FR)

(72) PFEIFFER, Bruno; 47, rue Ernest Renan F-95320 Saint Leu la Forêt (FR)

GINOT, Yves-Michel; 8, quai Saint Laurent F-45000 Orleans (FR)

COQUEREL, Gérard; 192, rue de l'Eglise F-76520 Boos (FR)

BEILLES, Stéphane; 35, place de la Basse Vieille Tour F-76000 Rouen (FR)

(74) Čejović Vladimir, advokat, 13 Jula br. 21, Podgorica (ME)

(57) β kristalni oblik jedinjenja sa formulom (I)

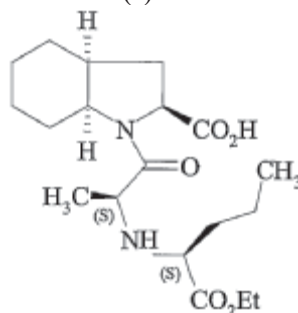
tBuNH₂ (I),

karakteriše se pomoću dijagrama difrakcije X-zraka na prahu.

Farmaceutске smješe.

- (51) MKP⁽⁸⁾:
C07D 209/42
A61K 31/404
A61P 9/12
C07C 271/22
- (21) P-674/08
(22) 29.01.2003.
(30) 02290206.8 30.01.2002. EP
PCT/IB2003/000691 29.01.2003.
P-667/04 29.07.2004. RS
(86) PCT/IB2003/000691 29.01.2003.
(87) WO 03/64388 07.08.2003.
- (54) (ME) **POSTUPAK ZA PRIPREMANJE VISOKO ČISTOG PERINDOPRILA I
INTERMEDIJERA KORISNIH U SINTEZAMA**
(EN) PROCESS FOR THE PREPARATION OF HIGH PURITY PERINDOPRIL AND IN-
TERMEDIATES USEFUL IN THE SYNTHESIS
- (73) LES LABORATOIRES SERVIER, 12, place de la Défense F-92415 Courbevoie Cedex
(FR)
- (72) SIMIG, Gyula; Hollosy Simon u. 25 H-1126 Budapest (HU)
MEZEI, Tibor; Borz u. 4 H-1221 Budapest (HU)
PORCS-MAKKAY, Marta; Bem Jozsef u. 21 H-2013 Pomaz (HU)
MANDI, Attila; Riado u. 12 H-1026 Budapest (HU)
- (74) Čejović Vladimir, advokat, 13 Jula br. 21, Podgorica (ME)
- (57) Pronalazak se odnosi na 1-{2(S)-[1(S)-(etoksikarbonil)butilamino]propinil}-3aS,7aS) oktahidroindol-2(S)-karboksilnu kisjelinu formule I i njenu terc-butilaminsku so formule I oslobođenu primjesa koje potiču od dicikloheksil karbodimida i na postupak za njihovo dobijanje. Pronalazak se takođe odnosi na nove intermedijere opšte formule III) u kojoj R predstavlja oznaku za niži alkil ili aril niži alkil). Jedinjenje formule I / perindopril poznato je kao ACE inhibitor.

- (51) MKP⁽⁸⁾:
A47B 85/00
- (21) P-675/08
- (22) 11.07.2002.
- (30) 20013495 13.07.2001. NO
PCT/ NO02/00255 11.07.2002.
P-25/04 13.01.2004. RS
- (86) PCT/NO02/00255 11.07.2002.
- (87) WO 03/005857 23.01.2003.

(11) **00445**
(13) **A**

(54) (ME) **KOMBINOVANI STO**
(EN) COMBINATION TABLE

(73) STOKKE AS ; Håhjem N-6260 Skodje (NO)

(72) REFSUM, Bjørn; Fjellgata 73 N-6007 ÅLESUND (NO)

(74) Čejović Vladimir, advokat, 13 Jula br. 21, Podgorica (ME)

(57) Predmetni pronalazak odnosi se na kombinovani sto (1) prilagođen za korišćenje kao sto za povijanje beba ili pisaći sto i koji uključuje najmanje dva vertikalna bočna elementa (2) i horizontalnu gornju ploču (5), gdje bočni elementi (2) imaju pravougaoni ram u kome se prečke prostiru između dvije ivice rama, a pri čemu kombinovani sto ima samo dva bočna elementa (2) i najmanje jednu policu (7) ili horizontalnu traverzu (12), a bočni elementi (2) imaju vertikalne prečke (3) koje se protežu između gornje i donje horizontalne ivice rama, pri čemu si gornja i donja horizontalna ivica zakrivljene u horizontalnoj ravni.



- (51) MKP⁽⁸⁾: (11) **00446**
A47D 13/04 (13) **A**
- (21) P-676/08
 (22) 11.07.2002.
 (30) 20013496 13.07.2001. NO
 PCT/ NO02/00256 11.07.2002.
 P-21/04 13.01.2004. RS
 (86) PCT/NO02/00256 11.07.2002.
 (87) WO 03/009728 06.02.2003.

(54) (ME) **DRŽAČ ZA BEBE**
 (EN) **BABY HARNESS**

- (73) STOKKE AS ; Håhjem N-6260 Skodje (NO)
 (72) REFSUM, Bjørn; Fjellgata 73 N-6007 ÅLESUND (NO)
 (74) Čejović Vladimir, advokat, 13 Jula br. 21, Podgorica (ME)

(57) Ovaj pronalazak se odnosi na mali i zgodan držač za bebe (1) male težine, koji dijete može da nosi kao dio odjeće, i koji daje djetetu punu slobodu kretanja, kada hoda samo, ili se pomoću istog nosi dijete, kada je to potrebno. Ovaj držač se može brzo spojiti ili rastaviti od jedne noseće trake (14) sa ciljem nošenja djeteta, ili na. pr., za dječja kolica ili stolicu, kao sigurnosna veza. Poreed toga, ovaj držač (1) se može koristiti kao pomoćno ili sigurnosno sredstvo pri hodanju djeteta, kada dijete želi da hoda samo.

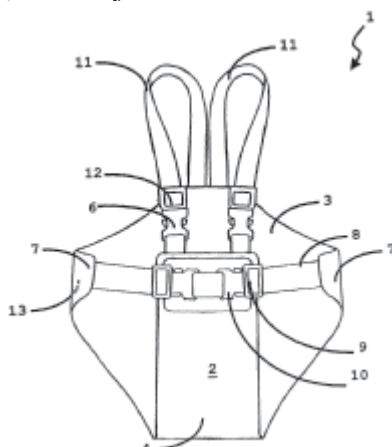

- (51) MKP⁽⁸⁾:
B62B 9/20
F16B 7/14
- (21) P-677/08
(22) 25.06.2004.
- (30) 20033052 03.07.2003. NO
PCT/ NO04/000189 25.06.2004.
P-63/06 27.01.2006. RS
- (86) PCT/NO04/000189 25.06.2004.
(87) WO 05/002945 13.01.2005.
- (54) (ME) **UREĐAJ ZA ZABRAVLJIVANJE ZA TELESKOPSKI NOSAČ DJEČJIH KOLICA**
(EN) **LOCKING DEVICE FOR A TELESCOPIC STEM OF A TROLLEY**
- (73) STOKKE AS ; Håhjem N-6260 Skodje (NO)
(72) REFSUM, Bjørn; Fjellgata 73 N-6007 ÅLESUND (NO)
(74) Čejović Vladimir, advokat, 13 Jula br. 21, Podgorica (ME)
- (57) Uređaj za zabravljivanje za teleskopski nosač dječjih kolica, pri čemu nosač obuhvata unutrašnji nosač (1) i spoljni nosač (2), koji mogu da klize jedan unutar drugog, naznačen time, što je jedan frikcioni element (3) postavljen na spoljni nosač (2) i što je unutrašnji nosač (1) opremljen jednim elementom (4) za blokiranje koji zahvata u frikcioni element (3) i blokira pomjeranje unutrašnjeg nosača (1) u odnosu na spoljni nosač (2), i što je element (4) pritisnut na frikcioni element (3) kućišta (5) sa konusnim žlijebom (6) povezanim sa šipkom (7) koja se pruža iz kućišta (5) do gornjeg kraja unutrašnjeg nosača (1) i priključena je na ručicu (8) koja određuje položaj kućišta (5).

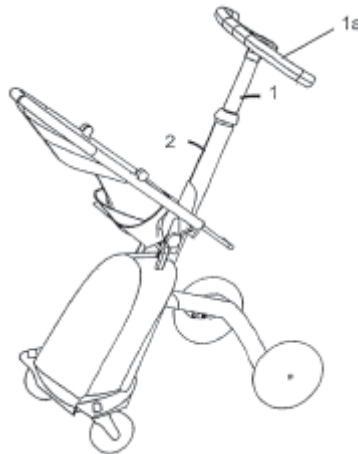

- (51) MKP⁽⁸⁾:
A47C 3/28
B62B 7/02
B62B 9/12
- (21) P-678/08
(22) 25.06.2004.
(30) 20033053 03.07.2003. NO
PCT/ NO04/000188 25.06.2004.
P-64/06 27.01.2006. RS
(86) PCT/NO04/000188 25.06.2004.
(87) WO 05/002946 13.01.2005.
- (54) (ME) **NAPRAVA ZA PODEŠAVANJE VISINE DJEČIJEG SJEDIŠTA I TELESKOPSKI PODESIV OSLONAC ZA NOGE**
(EN) DEVICE FOR HEIGHT ADJUSTMENT OF A CHILD SEAT AND TELESCOPI-
CALLY ADJUSTABLE FOOT SUPPORT
- (73) STOKKE AS ; Håhjem N-6260 Skodje (NO)
(72) REFSUM, Bjørn; Fjellgata 73 N-6007 ÅLESUND (NO)
(74) Čejović Vladimir, advokat, 13 Jula br. 21, Podgorica (ME)
(57) Uređaj (1) za zabavljanje za popdešavanje visine jednog modula, kao što je dječije sjedište (3) na nekom nosaču (2) u kolicima ili nekoj stolici, naznačen time, što uređaj za zabavljanje (1) obuhvata jedno pomjerljivo kućište (4) koje djelimično ili potpuno obuhvata nosač (2), a koje kućište sadrži jedan frikcioni element (5) i ručicu (6) koji se zakreću ekscentrično da bi pritegli frikcioni element (5) na nosač (2) i obezbijedili trenje između uređaja (1) za zabavljanje i nosača (2). Dječije sjedište (3) može imati oslonac (20) za noge, naznačen time, što obuhvata dvije šine (21) koje se prihvataju u vođice (22) integrisane u sjedištu, tako da se oslonac (20) za noge može teleskopski pomjerati u odnosu na sjedište (3).

- (51) MKP⁽⁸⁾:
C07H 19/14
A61K 31/7064
A61P 31/14
- (21) P-683/08
(22) 18.01.2002.
(61) P-569/03 RS
(30) 60/263,313 22.01.2001. US
60/282,069 06.04.2001. US
60/299,320 19.06.2001. US
60/344,528 25.10.2001. US
(86) PCT/ US02/03086 18.01.2002.
(87) WO 2002/057287 25.07.2002.
- (54) (ME) **NUKLEOZIDNI DERIVATI KAO INHIBITORI RNK-ZAVISNE RNK VIRUSNE POLIMERAZE**
(EN) NUCLEOSIDE DERIVATIVES AS INHIBITORS OF RNA-DEPENDENT RNA VIRAL POLYMERASE
- (73) MERCK SHARP & DOHME CORP.; 126 East Lincoln Avenue, Rahway, New Jersey 07065(US)
ISIS PHARMACEUTICALS, INC.; 2292 Faraday Avenue Carlsbad, CA 92008 (US)
- (72) CARROLL, Steven, S.; 126 East Lincoln Avenue Rahway, NJ 07065-0907 (US)
MACCOSS, Malcolm; 126 East Lincoln Avenue Rahway, NJ 07065-0907 (US)
OLSEN, David, B.; 126 East Lincoln Avenue Rahway, NJ 07065-0907 (US)
BHAT, Balkrishen; 2292 Faraday Avenue Carlsbad, CA 92008 (US)
BHAT, Neelima; 2292 Faraday Avenue Carlsbad, CA 92008 (US)
COOK, Phillip Dan; 2292 Faraday Avenue Carlsbad, CA 92008 (US)
ELDRUP, Anne, B.; 2292 Faraday Avenue Carlsbad, CA 92008 (US)
PRAKASH, Thazha, P.; 2292 Faraday Avenue Carlsbad, CA 92008 (US)
PRHAVC, Marija; 2292 Faraday Avenue Carlsbad, CA 92008 (US)
SONG, Quanlai; 2292 Faraday Avenue Carlsbad, CA 92008 (US)
- (74) Popović Miladin, advokat, Đoka Miraševića 21/III, Podgorica (ME)
- (57) Ovaj pronalazak obezbjeđuje nukleozidna jedinjenja i izvjesne njihove derivate, a koji su inhibitori RNK-zavisne RNK virusne polimeraze. Ova jedinjenja su inhibitori RNK-zavisne RNK virusne replikacije i korisna su u liječenju infekcija RNK-zavisnim RNK virusima. Posebno su korisna kao inhibitori NS5B polimeraze hepatitis C virusa (HCV), kao inhibitori HCV replikacije i/ili liječenja infekcija hepatitisom C. Pronalazak, takođe, opisuje farmaceutske kompozicije koje sadrže takva nukleozidna jedinjenja sama ili u kombinaciji sa drugim agensima aktivnim protiv RNK- zavisnih RNK virusnih infekcija, posebno HCV infekcija. Takođe, opisane su i metode inhibicije RNK- zavisne RNK polimeraze, inhibicija RNK- zavisne RNK virusne replikacije i/ili liječenja RNK-zavisne RNK virusne infekcije sa nukleozidnim jedinjenjima ovog pronalaska.

- (51) MKP: (11) **00450**
A61K 9/14 (13) **A**
A61K 9/16
A61K 9/51
A61K 31/5377
- (21) P-684/08
(22) 09.12.2002.
(61) P-504/04 RS
(30) 60/340,040 10.12.2001. US
(86) PCT/ US02/41655 09.12.2002.
(87) WO 2003/049718 19.06.2003.
- (54) (ME) **FARMACEUTSKA NANOPARTIKULATNA SMJEŠA ANTAGONISTA RECEPTORA ZA TAHIKININE**
(EN) PHARMACEUTICAL NANOPARTICULATE COMPOSITION OF A TACHYKININ RECEPTOR ANTAGONIST
- (73) MERCK SHARP & DOHME CORP.; 126 East Lincoln Avenue, Rahway, New Jersey 07065 (US)
- (72) BOSCH, William, H.; 126 East Lincoln Avenue Rahway, NJ 07065-0907 (US)
LIVERSIDGE, Elaine; 126 East Lincoln Avenue Rahway, NJ 07065-0907 (US)
SHELUKAR, Suhas, D.; 126 East Lincoln Avenue Rahway, NJ 07065-0907 (US)
THOMPSON, Karen, C.; 126 East Lincoln Avenue Rahway, NJ 07065-0907 (US)
- (74) Popović Miladin, advokat, Đoka Miraševića 21/III, Podgorica (ME)
- (57) Predmetni pronalazak se odnosi na nove farmaceutске smješe jedinjenja 2-(R)-(1(R)-(3,5-bis(trifluorometil)fenil)etoksi)-3-(S)-(4-fluoro)fenil-4-(3-(5-okso-1h,4h-1,2,4-triazolo)metilmorfolin. Farmaceutске smješe ovog pronalaska korisne su za liječenje ili prevenciju oboljenja kao što su psihijatrijska oboljenja uključujući depresiju i anksioznost, inflamatorna oboljenja i emezis.

- (51) MKP⁽⁸⁾:
C07D 333/38
- (21) P-685/08
(22) 22.09.2003.
- (30) 02/11764 24.09.2002. FR
PCT/FR03/002776 22.09.2003.
P-242/05 23.03.2005. RS
- (86) PCT/FR03/002776 22.09.2003.
(87) WO 2004/029035 08.04.2004.

(11) **00451**(13) **A**

- (54) (ME) **NOVI POSTUPAK ZA INDUSTRIJSKU SINTEZU METIL DIESTRA 5-AMINO-3- KARBOKSIMETIL-4-CIJANO-2-TIOFENKARBOKSILNE KISELINE I PRIMJENA DVOVALENTNIH SOLI RANELINSKE KISELINE I NJENIH HIDRATA U POMENUTOJ SINTEZI**

(EN) NOVEL METHOD FOR THE INDUSTRIAL SYNTHESIS OF THE METHYL DIESTER OF 5-AMINO-3-CARBOXYMETHYL-4-CYANO-2-THIOPHENECARBOXYLIC ACID AND APPLICATION OF DIVALENT SALTS OF RANELIC ACID AND THE HYDRATES THEREOF IN SAID SYNTHESIS

- (73) LES LABORATOIRES SERVIER, 12, place de la Défense, 92415 Courbevoie Cedex (FR)
(72) VAYSSE-LUDOT, Lucile; 150, route de Rançon F-76490 Saint-Wandrille-Rançon (FR)
LECOUVE, Jean-Pierre; 93, rue du Docteur Vigné F-76600 Le Havre (FR)
LANGLOIS, Pascal; 3, allée du Bassin F-76210 Saint-Jean de la Neuville (FR)
(74) Čejović Vladimir, advokat, 13 Jula br. 21, Podgorica (ME)
(57) Pronalazak se odnosi na način za industrijsku sintezu jedinjenja prikazanog formulom (1). Pronalazak je namijenjen za sintezu dvovalentnih soli ranelinske soli a naročito stroncijum ranelata i njenih hidrata.

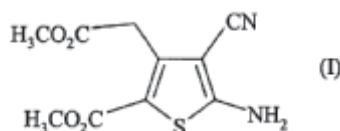

- (51) MKP⁽⁸⁾:
A61K 9/50
A61K 31/40
A61K 31/401
A61K 38/55
- (21) P-686/08
(22) 24.06.2003.
(30) 02/07778 24.06.2002. FR
PCT/ FR2003/001931 24.06.2003.
P-1129/04 23.12.2004. RS
(86) PCT/ FR2003/001931 24.06.2003.
(87) WO 04/000286 31.12.2003.
- (54) (ME) **MIKROKAPSULE ZA ODLOŽENO I KONTROLISANO OSLOBAĐANJE PERINDOPRILA**
(EN) MICROCAPSULES FOR THE DELAYED, CONTROLLED RELEASE OF PERINDOPRIL
- (73) LES LABORATOIRES SERVIER ; 12, place de la Défense F-92415 Courbevoie Cedex (FR)
- (72) HUET DE BAROCHEZ, Bruno; 38, rue des grands champs F-45140 Ingre (FR)
WUTRICH, Patrick; 15, rue Marcelin Berthelot F-45000 Orleans (FR)
LEGRAND, Valérie; 25, rue d'Yerres Batiment C. F-91230 Montgeron (FR)
CASTAN, Catherine; Le Verger du Gontey 55, chemin du May F-69530 ORLIENAS (FR)
MEYRUEIX, Rémi; 42, rue Hector-Berlioz Le Bois Saint Rambert F-69009 Lyon (FR)
- (74) Čejović Vladimir, advokat, 13 Jula br. 21, Podgorica (ME)
- (57) Ovaj pronalazak se odnosi na mikrokapsule koje omogućavaju odloženo i kontrolisano oslobađanje perindoprila, ili njegove farmaceutski prihvatljive soli, za primjenu oralnim putem.

- (51) MKP: (11) **00453**
C07D 333/38 (13) **A**

- (21) P-687/08
 (22) 22.09.2003.
 (30) 02/11765 24.09.2002. FR
 PCT/FR2003/002775 22.09.2003.
 P-241/05 23.03.2005. RS
 (86) PCT/FR2003/002775 22.09.2003.
 (87) WO 04/029034 08.04.2004.

(54) (ME) **SINTEZA ESTARA TIOFENKARBOKSILNE KISELINE ZA PROIZVODNJU SOLI RANELINSKE KISELINE**

(EN) SYNTHESIS OF THIOPHENECARBOXYLIC ACID ESTERS FOR THE PRODUCTION OF RANELIC ACID SALTS

- (73) LES LABORATOIRES SERVIER ; 12, place de la Défense F-92415 Courbevoie Cedex (FR)
 (72) VAYSSE-LUDOT, Lucile ; 150, route de Rançon, F-76490 Saint-Wandrille-Rançon (FR)
 LECOUBE, Jean-Pierre ; 93, rue du Docteur Vigné, F-76600 Le Havre (FR)
 LANGLOIS, Pascal [FR/FR]; 3, allée du Bassin, F-76210 Saint-Jean de la Neuville (FR)
 (74) Čejović Vladimir, advokat, 13 Jula br. 21, Podgorica (ME)
 (57) Postupak industrijske sinteze jedinjenja predstavjenih formulom (I):

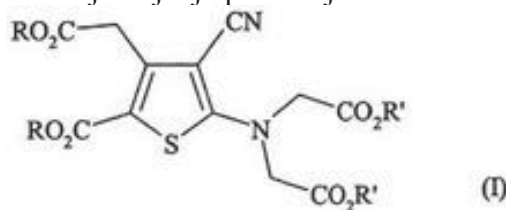

u kojoj R i R' bilo da su isti ili različiti, svaki za sebe predstavlja linearnu ili račvastu (C₁-C₆) alkil grupu. Primjena sinteza dvovalentnih soli ranelinske soli a naročito stroncijum ranelata i njenih hidrata.

- (51) MKP: (11) **00454**
C07D 209/42 (13) **A**
A61K 31/404
A61P 9/12
- (21) P-688/08
(22) 17.02.2003.
(30) 02/04847 18.04.2002 FR
PCT/FR2003/00507 17.02.2003.
P-909/04 15.10.2004. RS
(86) PCT/FR2003/00507 17.02.2003.
(87) WO 03/087050 23.10.2003.
- (54) (ME) **NOVA SO PERINDOPRILA I FARMACEUTSKE KOMPOZICIJE KOJE SADRŽE TU SO**
(EN) NOVEL PERINDOPRIL SALT AND PHARMACEUTICAL COMPOSITIONS CONTAINING SAME
- (73) LES LABORATOIRES SERVIER ; 12, place de la Défense F-92415 Courbevoie Cedex (FR)
(72) DAMIEN, Gérard; 37, rue A. Gault F-45000 Orléans (FR)
LEFOULON, François; 33, rue Jules Lemaître F-45000 Orleans (FR)
MARCHAND, Bernard; 15, rue Basse F-78480 Verneuil sur Seine (FR)
(74) Čejović Vladimir, advokat, 13 Jula br. 21, Podgorica (ME)
(57) Dati pronalazak odnosi se na novu so perindoprila i farmaceutske kompozicije koje je sadrže. Pomenute kompozicije se koriste za pripremanje lijekova.

(51) MKP: (11) **00455**
C07D 333/38 (13) **A**

(21) P-689/08

(22) 22.09.2003.

(30) 02/11763 24.09.2002. FR

PCT/FR2003/002777 22.09.2003.

P-240/05 23.03.2005. RS

(86) PCT/FR2003/002777 22.09.2003.

(87) WO 04/029036 08.04.2004.

(54) (ME) **NOVI POSTUPAK ZA INDUSTRIJSKU SINTEZU STRONCIJUM RANELATA I NJEGOVIH HIDRATA**

(EN) **NOVEL METHOD FOR THE INDUSTRIAL SYNTHESIS OF STRONTIUM RANELATE AND THE HYDRATES THEREOF**

(73) LES LABORATOIRES SERVIER ; 12, place de la Défense F-92415 Courbevoie Cedex (FR)

(72) VAYSSE-LUDOT, Lucile ; 150, route de Rançon, F-76490 Saint-Wandrille-Rançon (FR)

LECOUVE, Jean-Pierre ; 93, rue du Docteur Vigné, F-76600 Le Havre (FR)

LANGLOIS, Pascal [FR/FR]; 3, allée du Bassin, F-76210 Saint-Jean de la Neuville (FR)

(74) Čejović Vladimir, advokat, 13 Jula br. 21, Podgorica (ME)

(57) Dati pronalazak odnosi se na postupak za industrijsku sintezu stroncijum ranelata formule (I) i njegovih hidrata.

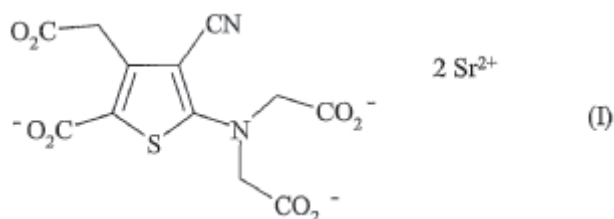

- (51) MKP: (11) **00456**
A61K 31/53
C07D 253/06
C07D 405/06
C07D 401/06

- (21) P-695/08
 (22) 19.12.2003.
 (30) 60/437,505 31.12.2002. US
 PCT/IB2003/006254 19.12.2003.
 P-490/05 22.06.2005 RS
 (86) PCT/IB2003/006254 19.12.2003.
 (87) WO 2004/058270 15.07.2004.

- (54) (ME) **DERIVATI 3-(3,5-DIOKSO-4,5 DIHIDRO-3H-(1,2,4) TRIAZIN-2-IL)-BENZAMIDA KAO INHIBITORI P2X7 ZA LIJEČENJE INFLAMATORNIH OBOLJENJA**

(EN) 3-(3,5-DIOXO-4,5-DIHYDRO-3H-(1,2,4)TRIAZIN-2-YL)-BENZAMIDE DERIVATIVES AS P2X7- INHIBITORS FOR THE TREATMENT OF INFLAMMATORY DISEASES

- (73) PFIZER INC; 235 East 42nd Street, New York, NY 10017, (US)
 (72) DOMBROSKI, Mark, Anthony; Pfizer Global Research & Development Eastern Point Road Groton, CT 06340 (US)
 DUPLANTIER, Allen, Jacob; Pfizer Global Research & Development Eastern Point Road Groton, CT 06340 (US)
 (74) Čupić Branislav, advokat, Dalmatinska 10, Podgorica (ME)
 (57) Predmetni pronalazak se odnosi na nove bezamidne inhibitore P2X₇ receptora formule (I),

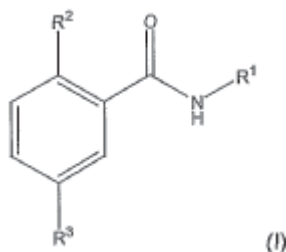

gdje su R¹ i R² kao što je definisano u zahtjevu 1. R³, (C₁ - C₁₀) hetereociklil vezan preko azota, formule (II),

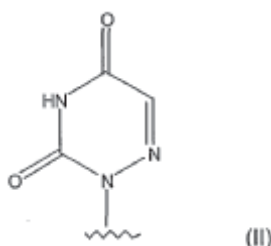

gdje su R⁴ i R⁷ kao što je definisano u zahtjevu 1. Jedinjenja pronalaska su korisna za liječenje oboljenja koja su nastala posredstvom IL-1, uključujući, bez ograničavanja na, inflamatorna oboljenja kao što je osteoartritis i reumatoidni artritis, alergije, astma, COPD, kancer, reperfuzija ili ishemija kod šloga ili srčanog udara, autoimune bolesti i drugi poremećaji.

- (51) MKP: (11) **00457**
C07D 209/80
A61K 31/403
A61P 43/00
C07D 209/88

- (21) P-697/08
 (22) 22.01.2003.
 (61) P-624/04 RS
 (30) 60/351,384 24.01.2002. US
 (86) PCT/CA2003/00084 22.01.2003.
 (87) WO 2003/062200 31.07.2003.

(54) (ME) **FLUOROSUPSTITUISANI CIKLOALKANOINDOLI I NJIHOVA UPOTREBA KAO ANTAGONISTA PROSTAGLANDINSKIH D2 RECEPTORA**

(EN) FLUORO SUBSTITUTED CYCLOALKANOINDOLES AND THEIR USE AS PROSTAGLANDIN D2 RECEPTOR ANTAGONISTS

- (73) MERCK FROSST CANADA LTD. ; 16711 Trans-Canada Highway, Kirkland, Québec H9H 3L1 (CA)
 (72) BERTHELETTE, Carl; 16711 Trans-Canada Highway Kirkland, Québec H9H 3L1 (CA)
 LACHANCE, Nicolas; 16711 Trans-Canada Highway Kirkland, Québec H9H 3L1 (CA)
 LI, Lianhai; 16711 Trans-Canada Highway Kirkland, Québec H9H 3L1 (CA)
 STURINO, Claudio; 16711 Trans-Canada Highway Kirkland, Québec H9H 3L1 (CA)
 WANG, Zhaoyin; 16711 Trans-Canada Highway Kirkland, Québec H9H 3L1 (CA)
 (74) Popović Miladin, advokat, Đoka Miraševića 21/III, Podgorica (ME)
 (57) Fluoro supstituisani cikloalkanoindol derivati formule (I) i njihove farmaceutski prihvatljive soli. Gdje je $n=0$ ili 1; $m=1,2$ ili 3; $R_1=H, C_1-C_3$ alkil, halogenizovani C_1-C_3 alkil ili ciklopropil, $R_2=4$ -hlorofenil ili 2,4,6-trihlorofenil, su antagonisti prostaglandina, i kao takvi su korisni u liječenju prostaglandin posredovanih oboljenja.

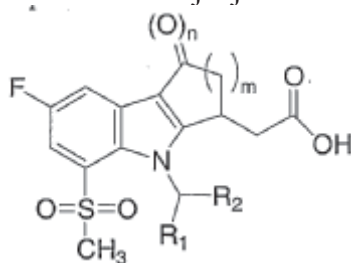

(I)

- (51) MKP⁽⁷⁾:
C07D 407/00
C07D 305/12
- (11) **00458**
(13) **A**
- (21) P-698/08
(22) 12.06.2002
(30) 60/297,875 13.06.2001 US
(86) PCT/US2002/018602 12.06.2002
(87) WO/2002/100854 19.12.2002
- (54) (ME) **FORMULACIJE LAKTONA I POSTUPAK ZA NJIHOVO DOBIJANJE**
(EN) LACTONE FORMULATIONS AND METHOD OF USE
- (73) MAGNACHEM INTERNATIONAL LABORATORIES, INC. Suite 49, 4226 N.E. 1st Avenue, Boca Raton, FL 33431 (US).
- (72) TERRERO, David; Calle Bohechio #29 Ensanche Quisquele (DO)
(74) Čejović Vladimir, Jovana Tomaševića 21, 81 000 Podgorica (ME)
- (57) Jedinjenja formule (Ia) i (Ic) imaju strukturu laktona i metilensku grupu na alfa-poziciji latonske strukture, tako da su otkriveni postupci za njihovo korišćenje i pripremanje. Laktoni reaguju sa nukleofilnim agensima do otvaranja laktonskog prstena i dobijanje jedinjenja formule (Ib). Laktoni formule (Ia) i njihovi funkcionalni derivati su iz *Securidaca virgata*. Prečišćena jedinjenja pokazuju u esejima anti-bakterijsku i anti-gljivičnu aktivnost i koriste se u tretmanu poliferišućih bolesti, kao što je kancer.

- (51) MKP⁽⁸⁾:
C07D 221/22
A61K 31/435
C07D 471/08
C07D 498/08
C07D 513/08
- (21) P-702/08
(22) 13. 11. 1998.
(61) P-403/00
(30) 60/070,245 31.12.1997. US
PCT IB1998/1813 13.11.1998.
P-403/00 27.06.2000. RS
(86) PCT/ IB1998/1813 13.11.1998.
(87) WO/1999/035131 15.07.1999.
- (54) (ME) **ARIL FUZIRANA AZAPOLICIKLIČNA JEDINJENJA**
(EN) ARYL FUSED AZAPOLYCYCLIC COMPOUNDS
- (73) PFIZER PRODUCTS INC.; Eastern Point Road Groton, Connecticut 06340 (US)
(72) COE, Jotham, Wadsworth; 8 Bush Hill Drive Niantic, CT 06357 (US)
BROOKS, Paige, Roanne, Palmer; 9 Wyassup Road North Stonington, CT 06359 (US)
(74) Ćupić Branislav, advokat, Dalmatinska 10, Podgorica (ME)
(57) Traži se zaštita za jedinjenja formule I i njihove farmaceutski prihvatljive soli, gdje R¹, R², R³ i n su kao što je definisano u specifikaciji, intermedijeri u sintezi datih jedinjenja, farmaceutski preparati koji sadrže ova jedinjenja i postupci za upotrebu datih jedinjenja u liječenju neuroloških i fizioloških poremećaja.

(51) MKP: (11) **00460**
C07D 401/00 (13) **A**

(21) P-703/08

(22) 14. 08. 2003.

(61) P-180/05

(30) 60/406,524 28.08.2002. US

60/417,047 08.10.2002. US

PCT IB2003/3634 14.08.2003.

P-180/05 25.02.2005. RS

(86) PCT IB2003/3634 14.08.2003

(87) WO/2004/020431 11.03.2004.

(54) (ME) **NOVI DERIVATI BENZOIMIDAZOLA KOJI SU KORISNI ANTI
 PROLIFERATIVNI AGENSI**

(EN) **NOVEL BENZOIMIDAZOLE DERIVATIVES USEFUL AS ANTIPROLIFERATI-
 VE AGENTS**

(73) PFIZER PRODUCTS INC.; Eastern Point Road Groton, Connecticut 06340 (US)

(72) KATH, John, Charles; Pfizer Global Research and Development Eastern Point Road
 Groton, CT 06340 (US)

LYSSIKATOS, Joseph, Peter; 23 Estrella Avenue Piedmont, CA 94611 (US)

WANG, Huifen, Faye; Pfizer Global Research and Development Groton, CT 06340 (US)

(74) Čupić Branislav, advokat, Dalmatinska 10, Podgorica (ME)

(57) Pronalazak se odnosi na jedinjenja formule I

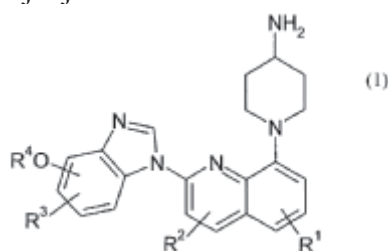

i njihove farmaceutski prihvatljive soli, prolekovne i solvate, gdje su R¹, R², R³ i R⁴ kao što je ovdje definisano. Pronalazak se takođe odnosi na postupke liječenja rasta abnormalnih ćelija, kao što je rak, kod sisara, administracijom jedinjenja formule 1 i na farmaceutske preparate za liječenje ovih oboljenja koji sadrže jedinjenja formule 1. Pronalazak se takođe odnosi na postupke za dobijanje jedinjenja formule 1.

- (51) MKP⁽⁸⁾:
A61K 31/5375
C07D 413/12

(11) **00461**(13) **A**

(21) P-706/08

(22) 14.10.2004.

(61) P-190/06

(30) 60/510,846 14.10.2003. US

PCT US2004/34083 14.10.2004.

P-190/06 17.03.2006. RS

(86) PCT US2004/34083 14.10.2004.

(87) WO/2005/037216 28.04.2005.

(54) (ME) **BICIKLIČNI [3.1.0] DERIVATI KAO INHIBITORI TRANSPORTERA GLICINA**
 (EN) **BICYCLIC [3.1.0] DERIVATIVES AS GLYCINE TRANSPORTER INHIBITORS**

(73) PFIZER PRODUCTS INC.; Eastern Point Road Groton, Connecticut 06340 (US)

(72) LOWE, John, A.; 28 Coveside Lane Stonington New London County, CT 06378 (US)
 MCHARDY, Stan; 525 Hill Farm Road Coventry, RI 02816 (US)

(74) Čupić Branislav, advokat, Dalmatinska 10, Podgorica (ME)

(57) Ovaj pronalazak se odnosi na niz supstituisanih bicikličnih [3.1.0] amina formule I

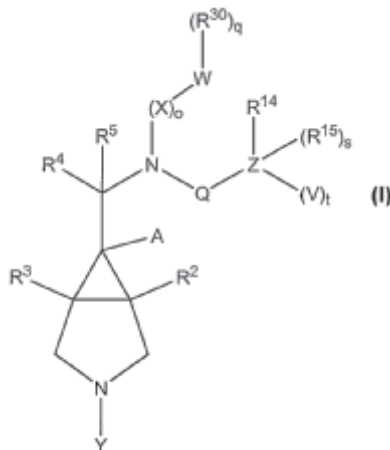

gdje su A, B, D, Q, V, W, X, Y, Z, R², R³, R⁴, R⁵, R¹⁴, R¹⁵, R³⁰, o, p, s, t i q definisani u ovoj prijavi, na njihove farmaceutski prihvatljive soli, na njihove farmaceutske preparate, i na njihovu upotrebu za poboljšanje spoznaje i tretmana pozitivnih i negativnih simptoma šizofrenije i drugih psihoza kod sisara, uključujući humana bića.

- (51) MKP: (11) **00462**
C07D 451/04 (13) **A**
A61K 31/46
A61P 29/00

- (21) P-707/08
 (22) 31.03.2003.
 (61) P-888/04
 (30) 0208071.1 08.04.2002. GB
 0301575.7 23.01.2003. GB
 PCT/IB2003/001220 31.03.2003.
 P-888/04 07.10.2004. RS
 (86) PCT/IB2003/001220 31.03.2003.
 (87) WO/2003/084954 16.10.2003.

(54) (ME) **DERIVATI TROPANA KAO MODULATORI CCR5**

(EN) TROPANE DERIVATIVES AS CCR5 MODULATORS

- (73) PFIZER LIMITED.; Ramsgate Road, Sandwich, Kent CT13 9NJ (GB)
 (72) BASFORD, Patricia, Ann; Ramsgate Road, Sandwich, Kent CT13 9NJ (GB)
 STEPHENSON, Peter, Thomas; Ramsgate Road, Sandwich, Kent CT13 9NJ (GB)
 TAYLOR, Stefan, Colin, John; Ramsgate Road, Sandwich, Kent CT13 9NJ (GB)
 WOOD, Anthony; Ramsgate Road, Sandwich, Kent CT13 9NJ (GB)
 (74) Čupić Branislav, advokat, Dalmatinska 10, Podgorica (ME)
 (57) Ovaj pronalazak se odnosi na jedinjenja formule (I), gdje su X, Y, R¹, R² i R³ kao što je prethodno definisano. Jedinjenja ovog pronalaska, su modulatori, naročito antagonisti, aktivnosti hemokin CCR5 receptora. Modulatori CCR5 receptora mogu biti korisni za liječenje različitih inflamatornih bolesti i stanja i za liječenje infekcija HIV-om i genetski srodnih retrovirusa.

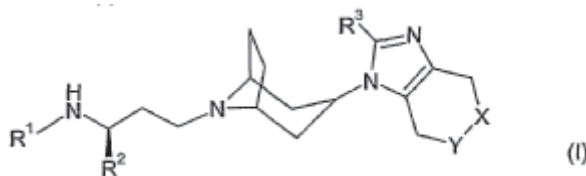

(51) MKP⁽⁸⁾: (11) **00463**
C07D 519/00 (13) **A**

(21) P-709/08

(22) 28.09.2004.

(61) P-198/06 RS

(30) 0323236.0 03.10.2003. GB

0325020.6 27.10.2003. GB

0418566.6 19.08.2004. GB

PCT/IB2004/003153 28.09.2004.

P-198/06 21.03.2006. RS

(86) PCT/IB2004/003153 28.09.2004.

(87) WO/2005/033107 14.04.2005.

(54) (ME) **DERIVATI TROPANA SUPTITUISANI SA IMIDAZOPIRIDINOM KOJI
 DJELUJU KAO ANTAGONISTI CCR5 RECEPTORA ZA TRETMAN HIV-a I
 INFLAMACIJE**

(EN) **IMIDAZOPYRIDINE SUBSTITUTED TROPANE DERIVATIVES WITH CCR5
 RECEPTOR ANTAGONIST ACTIVITY FOR THE TREATMENT OF HIV AND IN-
 FLAMMATION**

(73) PFIZER LIMITED; Ramsgate Road, Sandwich (Kent) CT13 9NJ (GB)

(72) STUPPLE, Paul, Anthony; Ramsgate Road, Sandwich, Kent CT13 9NJ (GB)

(74) Čupić Branislav, advokat, Dalmatinska 10, Podgorica (ME)

(57) Ovaj pronalazak obezbjeđuje jedinjenja formule (I), pri čemu su R¹ i R² kako je ovdje prethodno definisano. Jedinjenja iz ovog pronalaska su modulatori, posebno antagonisti, djelovanja hemokin CCR5 receptora. Modulatori CCR5 receptora mogu da budu korisni u tretmanu različitih onflamatornih bolesti i stanja i u tretmanu infekcije HIV-om i genetički povezanim retrovirusima.

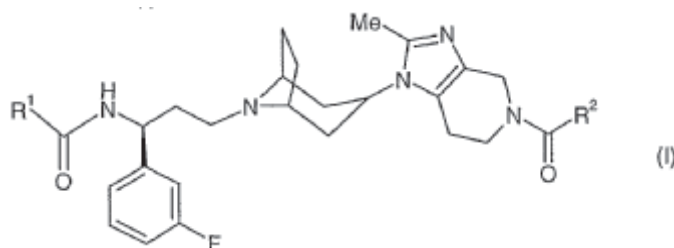

- (51) MKP⁽⁸⁾:
C07C 237/24
A61K 31/165
C07D 207/04
- (11) **00464**
(13) **A**
- (21) P-714/08
(22) 16.10.2006
(30) 60/730,996 27.10.2005 US
(86) PCT/IB2006/002977 16.10.2006
(87) WO/2007/049123 03.05.2007
- (54) (ME) **ANTAGONISTI HISTAMIN-3 RECEPTORA**
(EN) **HISTAMINE-3 RECEPTOR ANTAGONISTS**
- (73) PFIZER PRODUCTS INC. A Connecticut Corporation, East Point Road, Groton, CT 06340 (US)
- (72) WAGER, Travis, T.; Pfizer Global Research and Development Eastern Point Road Groton, CT 06340 (US)
CHANDRASEKARAN, Ramalakshmi, Yegna; Pfizer Global Research & Development Eastern Point Road Groton, CT 06340 (US)
BUTLER, Todd, William; Pfizer Global Research and Development Eastern Point Road Groton, CT 06340 (US)
- (74) Čupić Branislav, Dalmatinska 10, 81 000 Podgorica (ME)
- (57) Ovaj pronalazak se odnosi na jedinjenje formule I kako je ovde definisano, njegovu farmaceutski prihvatljivu so; farmaceutski preparat koji sadrži jedinjenje formule I, postupak za dobijanje jedinjenja formule I, postupak za tretiranje poremećaja ili stanja koje se može tretirati putem antagoniziranja histamin H3 receptora, koji se postupak sastoji u ordiniranju sisaru kome je takav tretman potreban jedinjenja formule I kako je gore definisano, i postupak za tretiranje poremećaja ili stanja koje se bira iz grupe koju čine depresija, poremećaji raspoloženja, shizofrenija, anksiozni poremećaji, Alchajmerova bolest, hiperaktivni poremećaj sa deficitom pažnje (ADHD), psihotički poremećaji, kognitivni poremećaji, poremećaji sna, gojaznost, vrtoglavice, epilepsija, bolest kretanja, respiratorne bolesti, alergija, alergijom indukovani odgovori disajnih puteva, alergijski rinitis, nazalna kongestija, alergijska kongestija, kongestija, hipotenzija, kardiovaskularna bolest, bolesti gastro-intestinalnog trakta, hiper i hipo motilitet i kisela sekrecija gastro-intestinalnog trakta, koji se postupak sastoji u ordiniraju sisaru, kome je takav tretman potreban, jedinjenja formule I kako je gore opisano.

- (51) MKP⁽⁸⁾:
C07D 401/14
C07D 403/12
C07D 403/14
C07D 405/14
C07D 409/14
C07D 413/14
C07D 417/14
C07D 513/04
- (21) P-715/08
(22) 08.12.2003
(30) 60/435,670 20.12.2002 US
60/500,742 05.09.2003 US
(86) PCT/IB2003/005883 08.12.2003.
(87) WO/2004/056807 08.07.2004
- (54) (ME) **DERIVATI PIRAMIDINA ZA LIJEČENJE NEKONTROLISANOG RASTA ĆELIJA**
(EN) PYRIMIDINE DERIVATIVES FOR THE TREATMENT OF ABNORMAL CELL GROWTH
- (73) PFIZER PRODUCTS INC. A Connecticut Corporation, East Point Road, Groton, CT 06340 (US)
- (72) KATH, John, Charles; Pfizer Global Research and Development Eastern Point Road Groton, CT 06340 (US)
LUZZIO, Michael, Joseph; Pfizer Global Research and Development Eastern Point Road Groton, CT 06340 (US)
- (74) Ćupić Branislav, Dalmatinska 10, 81 000 Podgorica (ME)
- (57) Predmetni pronalazak se odnosi na jedinjenje formule 1, gdje su R¹-R⁴ kao što je ovdje definisano. Ovi novi derivati pirimidina su korisni za liječenje na metod primjene ovih jedinjenja u liječenju nekontrolisanog rasta ćelija kod sisara, posebno ljudi, i na farmaceutske preparate koji sadrže ova jedinjenja.

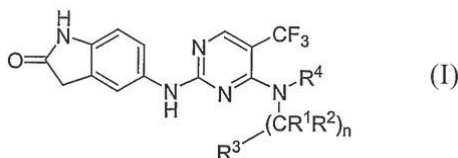

- (51) MKP⁽⁷⁾:
C07D 471/08
C07D 223/00
C07D 221/00
A61K 31/495
A61P 27/00
A61P 29/00
C07D 471/08
- (11) **00466**
(13) **A**
- (21) P-717/08
(22) 26.04.2002
(30) 60/290,861 14.05.2001 US
(86) PCT/IB2002/001437 26.04.2002
(87) WO/2002/092089 21.11.2002
- (54) (ME) **TARTARATNE SOLI 5,8,14-TRIAZAATETRACIKLO(10.3.1.02,11.04,9)-HEKSADEKA-2(11),3,5,7,9-PENTAENA**
(EN) TARTRATE SALTS OF 5,8,14-TRIAZATETRACYCLO {10.3.1.02,11.04,9}-HEXA-DECA-2(11),3,5,7,9-PENTAENE AND PHARMACEUTICAL COMPOSITIONS THEREOF
- (73) PFIZER PRODUCTS INC. A Connecticut Corporation, East Point Road, Groton, CT 06340 (US)
(72) BOGLE, David, Everett; Pfizer Global Research and Development Eastern Point Road Groton, CT 06340 (US)
ROSE, Peter, Robert; Pfizer Global Research and Development Eastern Point Road Groton, CT 06340 (US)
WILLIAMS, Glenn, Robert; Pfizer Global Research and Development Eastern Point Road Groton, CT 06340 (US)
- (74) Čupić Branislav, Dalmatinska 10, 81 000 Podgorica (ME)
- (57) Ovaj pronalazak se odnosi na tartaratne soli 5,8,14-triazatetraciklo[10.3.1.0^{2,11}.0^{4,9}]-heksadeka-2(11),3,5,7,9-pentaena (formule 1) i njihove farmaceutske kompozicije. Ovaj pronalazak se posebno odnosi na L-tartaratnu so i dalje na različite polimorfne oblike L-tartaratne soli uključujući dva očigledna anhidrovana polimorfna oblika (ovde označeni kao Oblici A i B) i hidratni polimorfni oblik (ovde označen kao Oblik C). Dodatno, ovaj pronalazak se takođe odnosi na D-tartaratnu so 5,8,14-triazatetraciklo[10.3.1.0^{2,11}.0^{4,9}]-heksadeka-2(11),3,5,7,9-pentaena i njegove različite polimorfne oblike, kao i na njegovu D, L-tartaratnu so i njegove polimorfne oblike i na njegovu mezo-tartaratnu so i njene polimorfne oblike.

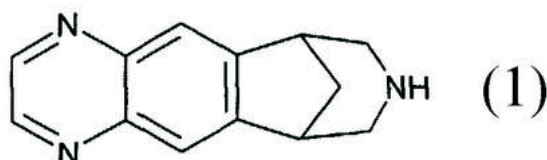

- (51) MKP⁽⁷⁾: (11) **00467**
A61K 31/7052 (13) **A**
C07H 17/08
- (21) P-719/08
(22) 09.11.1999
(30) 60/109,399 20.11.1998 US
(86) PCT/IB1999/001803 09.11.1999
(87) WO/2000/031097 02.06.2000
- (54) (ME) **13-TROČLANI AZALIDI I NJIHOVA PRIMJENA KAO ANTIBIOTIČKIH SREDSTAVA**
(EN) 13-MEMBERED AZALIDES AND THEIR USE AS ANTIBIOTIC AGENTS
- (73) PFIZER PRODUCTS INC. A Connecticut Corporation, East Point Road, Groton, CT 06340 (US)
- (72) RAFKA, Robert, John; 455 Taugwonk Road Stonington, CT 06378 (US)
MORTON, Barry, James; 3 Maid Marion Drive Gales Ferry, CT 06335 (US)
RAGAN, Colman, Brendan; 9 Jackson Avenue Mystic, CT 06355 (US)
BERTINATO, Peter; 1 Long Acre Lane Old Lyme, CT 06371 (US)
DIRLAM, John, Philip; 43 Pheasant Run Drive Gales Ferry, CT 06335 (US)
BLIZE, Alan, Elwood; 32 Harris Road New London, CT 06320 (US)
ZIEGLER, Carl, Bernard; 60 Dean Road East Lyme, CT 06333 (US)
- (74) Čupić Branislav, Dalmatinska 10, 81 000 Podgorica (ME)
- (57) Pronalazak se odnosi na postupak za pripremanje jedinjenja formula (1) i njihovih farmaceutski prihvatljivih soli. Jedinjenja formule (1) su antibakterijska sredstva koja se mogu koristiti za liječenje raznih infekcija izazvanih bakterijama i protozoama. Pronalazak se takođe se odnosi na farmaceutske kompozicije koje sadrže jedinjenja formule (1) i na postupke za liječenje infekcija izazvanih bakterijama i protozoama davanjem jedinjenja formule (1). Pronalazak se takođe odnosi na postupke za pripremanje jedinjenja formule (1) i na međuproizvode korisne kod tih preparata.

- (51) MKP⁽⁷⁾:
C07D 209/42
C07D 307/85
C07D 401/12
C07D 403/12
A61K 31/404
A61P 3/06
A61K 31/343
A61K 31/4439
- (11) **00468**
(13) **A**
- (21) P-721/08
(22) 24.05.2002
(30) 60/301,644 28.06.2001 US
(86) PCT/IB2002/001876 24.05.2002
(87) WO/2003/002533 09.01.2003
- (54) (ME) **TIRAMID-SUPSTITUISANI INDOLI, BENZOFURANI I BENZOTIOFENI KAO INHIBITORI MIKROZOMALNOG TRIGLICERIDA TRANSFER PROTEINA (MTP) I/ILI SEKRECIJE APOLIPOPROTEINA B(APO B)**
(EN) **TRIAMIDE-SUBSTITUTED INDOLES, BENZOFURANES AND BENZOTHIOPHENES AS INHIBITORS OF MICROSOMAL TRIGLYCERIDE TRANSFER PROTEIN (MTP) AND/OR APOLIPOPROTEIN B (APO B) SECRETION**
- (73) PFIZER PRODUCTS INC. A Connecticut Corporation, East Point Road, Groton, CT 06340 (US)
- (72) BERTINATO, Peter; Pfizer Global Research and Development Eastern Point Road Groton, CT 06340 (US)
BLIZE, Alan, Elwood; Pfizer Global Research and Development Eastern Point Road Groton, CT 06340 (US)
BRONK, Brian, Scott; Pfizer Global Research and Development Eastern Point Road Groton, CT 06340 (US)
CHENG, Hengmiao; Pfizer Global Research and Development Eastern Point Road Groton, CT 06340 (US)
HUATAN, Hiep; Pfizer Global Research and Development Eastern Point Road Groton, CT 06340 (US)
LI, Jin; Pfizer Global Research and Development Eastern Point Road Groton, CT 06340 (US)
MASON, Clive, Philip; Pfizer Global Research and Development Ramsgate Road Sandwich, Kent CT13 9NJ (GB)
- (74) Čupić Branislav, Dalmatinska 10, 81 000 Podgorica (ME)
- (57) Pronalazak se odnosi na tramidne ihibitore MTP/ApoB, formule I gdje su R¹ – R⁸ kao što je definisano u specifikaciji, kao i na farmaceutske preparate i njihovu primjenu i na procese dobijanja jedinjenja. Jedinjenja pronalaska su korisna u liječenju gojaznosti i poremećaja nivoa lipida.

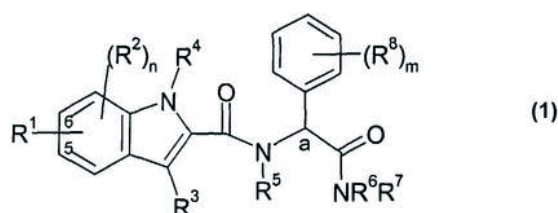

- (51) MKP⁽⁷⁾:
A61K 31/519
A61K 37/00
C07D 487/04
C07D 487/04
C07D 239/00
C07D 209/00
- (11) **00469**
 (13) **A**
- (21) P-724/08
 (22) 23.11.2000
 (30) 60/170,179 10.12.1999 US
 (86) PCT/IB2000/001742 23.11.2000
 (87) WO/2001/042246 14.06.2001
- (54) (ME) **JEDINJENJA PIROLO (2,3-D) PIRIMIDINA**
 (EN) **PYRROLO[2,3-d]PYRIMIDINE COMPOUNDS**
- (73) **PFIZER PRODUCTS INC.** A Connecticut Corporation, Easte Point Road, Groton, CT 06340 (US)
- (72) **BLUMENKOPF, Todd, Andrew**; Pfizer Global Research and Development Eastern Point Road Groton, CT 06340 (US)
FLANAGAN, Mark, Edward; Pfizer Global Research and Development Eastern Point Road Groton, CT 06340 (US)
MUNCHHOF, Michael, John; Pfizer Global Research and Development Eastern Point Road Groton, CT 06340 (US)
- (74) Čupić Branislav, Dalmatinska 10, 81 000 Podgorica (ME)
- (57) Jedinjenja koje imaju opštu formulu (I) u kojoj su R¹, R² i R³ kako je predhodno definisano, koja su inhibitori enzima protein kinaza kao što je Janus Kinaza 3 i koja su korisna kao imunosupresivna sredstva za sprečavanje odbacivanja transplantiranih organa, kao i za liječenje kseno transplatacije, lupusa, multiple skleroze, reumatoidnog artiritisa, psorijaze, dijabetesa tip I i komplikacije nastale od dijabetisa, kancera, astme, atipičnog dermatitisa, autoimunog oboljenja tireoide, ulceroznog kolitisa, Kronove bolesti, Alchajmerove bolesti, leukemije i drugih autoimunih oboljenja.

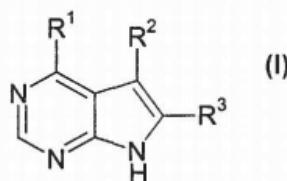

- (51) MKP⁽⁷⁾:
C07D 487/04
A61K 31/505
A61P 37/06
- (21) P-728/08
(22) 29.05.2002
- (30) 60/294,775 31.05.2001 US
60/341,048 06.12.2001 US
- (86) PCT/IB2002/001905 29.05.2002
(87) WO/2002/096909 05.12.2002
- (54) (ME) **OPTIČKA REZOLUCIJA (1-BENZIL-4-METILPIPERIDIN-3-IL)-METILAMINA I NJEGOVA PRIMJENA ZA DOBIJANJE PIROLO 2,3-PIRIMIDIN DERIVATA KAO INHIBITORA PROTEIN KINAZE**
(EN) OPTICAL RESOLUTION OF (1-BENZYL-4-METHYLPIPERIDIN-3-YL)-METHYLAMINE AND THE USE THEREOF FOR THE PREPARATION OF PYRROLO 2,3-PYRIMIDINE DERIVATIVES AS PROTEIN KINASES INHIBITORS
- (73) PFIZER PRODUCTS INC. A Connecticut Corporation, Easte Point Road, Groton, CT 06340 (US)
- (72) WILCOX, Glenn, Ernest; Pfizer Global Research and Development Eastern Point Road Groton, CT 06340 (US)
KOECHER, Christian; Weizacker 17 CH-1717 St. Ursen (CH)
VRIES, Ton; Troelstralaan 56 NL-9722 JM GRONINGEN (NL)
FLANAGAN, Mark, Edward; Pfizer Global Research and Development Eastern Point Road Groton, CT 06340 (US)
MUNCHHOF, Michael, John; Pfizer Global Research and Development Eastern Point Road Groton, CT 06340 (US)
- (74) Čupić Branislav, Dalmatinska 10, 81 000 Podgorica (ME)
- (57) Postupak razdvajanja enantiomera jedinjenja sa strukturom formule (I): gdje R⁴ i R⁵ mogu da sadrže jedan ili više asimetričnih centara, miješanjem.

- (51) MKP⁽⁸⁾:
C07D 233/88
C07D 417/14
A61D 31/4164
A61P 25/28
- (21) P-733/08
(22) 11.03.2005
(30) 60/555,623 23.03.2004 US
(86) PCT/IB2005/000659 11.03.2005
(87) WO/2005/092864 06.10.2005
- (54) (ME) **JEDINJENJA IMIDAZOLA ZA LIJEČENJE NEURODEGENERATIVNIH POREMEĆAJA**
(EN) IMIDAZOLE COMPOUNDS FOR THE TREATMENT OF NEURODEGENERATIVE DISORDERS
- (73) PFIZER PRODUCTS INC. A Connecticut Corporation, East Point Road, Groton, CT 06340 (US)
- (72) BRODNEY, Michael, Aaron; Pfizer Global Research and Development Eastern Point Road Groton, CT 06340 (US)
COFFMAN, Karen, Jean; Pfizer Global Research and Development Eastern Point Road Groton, CT 06340 (US)
- (74) Čupić Branislav, Dalmatinska 10, 81 000 Podgorica (ME)
- (57) Jedinjenja imidazola za liječenje neurodegenerativnih poremećaja

- (51) MKP⁽⁸⁾: (11) **00474**
C07C 311/08 (13) **A**
- (21) P-738/08
 (22) 12.01.2005.
 (61) P-488/07 RS
 (30) 04290169.4 22.01.2004. EP
 0406387.1 22.03.2004. GB
 60/600,260 09.08.2004. US
 PCT/IB2005/00086 12.01.2005.
 P-488/07 17.12.2007. RS
 (86) PCT/IB2005/00086 12.01.2005.
 (87) WO/2005/080313 01.09.2005.
- (54) (ME) **DERIVATI SULFONAMIDA ZA LIJEČENJE BOLESTI**
 (EN) **SULFONAMIDE DERIVATIVES FOR THE TREATMENT OF DISEASES**
- (73) PFIZER INC., 235 East 42nd Street, New York, NY 10017, (US)
 (72) BROWN, Alan, Daniel; Ramsgate Road Sandwich Kent, CT13 9NJ (GB)
 BUNNAGE, Mark, Edward; Ramsgate Road Sandwich Kent CT13 9NJ (GB)
 GLOSSOP, Paul, Alan; Ramsgate Road Sandwich Kent CT13 9NJ (GB)
 JAMES, Kim; Ramsgate Road Sandwich Kent CT13 9NJ (GB)
 LANE, Charlotte, Alice, Louise; Ramsgate Road Sandwich Kent CT13 9NJ (GB)
 LEWTHWAITE, Russell, Andrew; Ramsgate Road Sandwich Kent CT13 9NJ (GB)
 MOSES, Ian, Brian; Ramsgate Road Sandwich Kent CT13 9NJ (GB)
 PRICE, David, Anthony; Ramsgate Road Sandwich Kent CT13 9NJ (GB)
 THOMSON, Nicholas, Murray; Ramsgate Road Sandwich Kent CT13 9NJ (GB)
- (74) Čupić Branislav, advokat, Dalmatinska 10, Podgorica (ME)
- (57) Izum se odnosi na jedinjenja formule (I) i na postupak za dobijanje, kompozicije koje ih sadrže i korišćenje ovakvih derivata. Jedinjenja prema ovom izumu korisna su kod mnogih oboljenja, poremećaja i stanja, posebno upalnih, alergijskih i respiratornih bolesti, poremećaja i stanja.

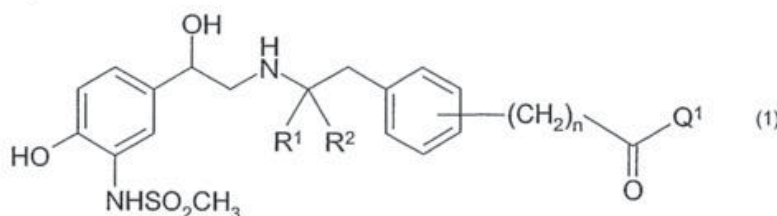

- (51) MKP:
C07D 241/20
C07D 405/12
C07D 213/75
C07D 401/12
C07D 251/22
C07D 277/48
C07D 403/12
C07D 231/40
C07D 241/54
C07D 239/46
A61K 31/4965
C07D 253/06
A61K 31/498
C07D 239/42
A61P 35/00
C07D 257/06
- (11) **00475**
(13) **A**
- (21) P-739/08
(22) 01.03.2002.
(61) P-690/03 RS
(30) 60/273,124 02.03.2001. US
PCT/ US2002/06452 01.03.2002.
P-690/03 01.09.2003. RS
(86) PCT/US2002/06452 01.03.2002.
(87) WO/2002/070494 12.09.2002.
- (54) (ME) **ARIL I HETEROARIL UREA CHK1 INHIBITORI KAO JEDINJENJA KOJA POVEĆAVAJU OSJETLJIVOST NA RADIOTERAPIJU I HEMOTERAPIJU**
(EN) **ARYL AND HETEROARYL UREA CHK1 INHIBITORS FOR USE AS RADIO-SENSITIZERS AND CHAMOSENSITIZERS**
- (73) ICOS CORPORATION ; 22021 20th Avenue, S.E. Bothell, WA 98201 (US)
(72) KEEGAN, Kathleen, S.; 5812 W. Mercer Way Mercer Island, WA 98040 (US)
KESICKI, Edward, A.; 2504 208th Place SE Bothell, WA 98021 (US)
GAUDINO, John, Joseph; 4224 Prairie Fire Circle Longmont, CO 80503 (US)
COOK, Adam, Wade; 3381 Larkspur Drive Longmont, CO 80503 (US)
COWEN, Scott, Douglas; 2119 Mallard Place Longmont, CO 80504 (US)
BURGESS, Laurence, Edward; 5562 High Country Court Boulder, CO 80301 (US)
- (74) Čupić Branislav, advokat, Dalmatinska 10, Podgorica (ME)
- (57) Opisana su jedinjenja uree supstituisana aril i heteroaril grupama koja su korisna u liječenju oboljenja i stanja povezanih sa oštećenjima replikacije DNK. Takođe su opisani postupci za dobijanje ovih jedinjenja, kao i njihova upotreba u vidu terapijskih sredstava, na primer, u liječenju raka i ostalih bolesti koje karakterišu defekti u replikaciji DNK, segregaciji hromozoma ili ćelijskoj diobi. U strukturnoj formuli jedinjenja, W' predstavlja šestočlani aromatični prsten koji sadrži najmanje dva atoma azota i koji je opciono supstituisan na način koji je definisan u patentnim zahtjevima, Z' je petočlani ili šestočlani aromatični i heteroaromatični prsten kao što je to opisano u patentnim zahtjevima, dok I' predstavlja atom kiseonika ili sumpora.

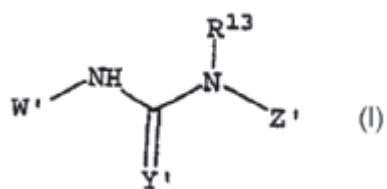

- (51) MKP⁽⁸⁾: (11) **00476**
F16L 58/02 (13) **A**
F16L 58/16
F16L 57/06
F16L 55/162

- (21) P-743/08
(22) 07.06.2002.
(61) P-973/2003 RS
(30) PR 5572 08.06.2001. AU
PCT/AU2002/00736 07.06.2002.
P-973/03 08.12.2003. RS
(86) PCT/AU2002/00736 07.06.2002.
(87) WO/2002/101278 19.12.2002.

- (54) (ME) **MAŠINA ZA NAMOTAVANJE CIJEVI MALOG PREČNIKA IN-SITU**
(EN) **SMALL DIAMETER IN-SITU PIPE WINDING MACHINE**

- (73) RIB LOC AUSTRALIA PTY LTD ; 587 Grand Junction Road Gepps Cross, South Australia 5094 (AU)

- (72) BATEMAN, Ian, Roger; 6 Charlson Rise Happy Valley, South Australia 5159 (AU)

- (74) Čupić Branislav, advokat, Dalmatinska 10, Podgorica (ME)

- (57) Mašina izduženog oblika (10) za namotavanje spiralnih cijevi od trake (12). Mašinu čini sledeće: kućište (20) sa najmanje tri kružno postavljena prenosna valjka koji prijanjaju uz unutrašnju površinu cijevi koja se namotava; izduženu vođicu trake (40) za osovinsko provlačenje trake kroz mašinu od ulaznog položaja postavljenog pored zadnjeg dijela mašine do izlaznog položaja (44) postavljenog pored jednog od tri prenosna valjka; sklop valjaka (24) za stezanje i vođenje trake, postavljen na kraju kućišta pored ulaznog položaja, za provlačenje trake (12) kroz vođicu trake (40) pod pritiskom do izvan valjaka na taj način da slijedi spiralnu putanju i omogući spajanje susjednih ivica paralelnih namotaja trake (12); i pogon (26) za pokretanje valjaka za vođenje trake (24), gdje se traka (12) u radu neprekidno protiskuje pomoću valjaka za vođenje trake (24) kroz vođice (40) u položaj duž prethodnog nanesenog namotaja čime se oblikuje spiralna cijev.

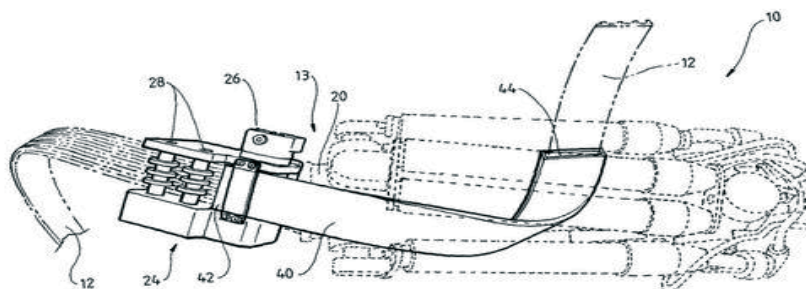

- (51) MKP⁽⁸⁾: (11) **00477**
B29C 63/32 (13) **A**
B29C 53/78
F16L 9/16
- (21) P-744/08
(22) 17.04.2003.
(61) P-929/2004 RS
(30) PS 1824 22.04.2002. AU
PCT/ AU2003/00461 17.04.2003. .
P-929/03 17.04.2003. RS
(86) PCT/AU2003/00461 17.04.2003.
(87) WO/2003/089226 30.10.2003.
- (54) (ME) **KOMPOZITNA TRAKA KOJA MOŽE DA SE SMOTA U OBLIK SPIRALNE CIJEVI I POSTUPAK ZA NJENO DOBIJANJE**
(EN) **COMPOSITE STRIP WINDABLE TO FORM A HELICAL PIPE AND METHOD THEREOF**
- (73) RIB LOC AUSTRALIA PTY LTD ; 587 Grand Junction Road Gepps Cross, South Australia 5094 (AU)
(72) BATEMAN, Ian, Roger; 6 Charlson Rise Happy Valley, S.A. 5159 (AU)
UYSAL, Gulcay; 13 Renown Avenue Seacliff Park, S.A. 5049 (AU)
(74) Ćupić Branislav, advokat, Dalmatinska 10, Podgorica (ME)
(57) Kompozitna traka (10) koja može da se smota da oblikuje spiralnu cijev. Kompozitna traka (10) sadrži: izduženu plastičnu traku (11) koja ima osnovni dio (12) i najmanje jedan rebrasti dio (20) koji se uzdiže do osnovnog dijela (12) i proteže po njegovoj dužini; i izduženu ojačavajuću lajsnu (30) koja se proteže po dužini rebrastog dijela (20) i koju on bočno podupite, gdje ojačavajuća lajsna (30) ima odnos visine i debljine od najmanje tri prema jedan i orjentisana je suštinski verzikalno prema osnovnom dijelu (12). Kada se smota u spiralnu cijev, ojačavajuća lajsna (30) jača cijev protiv velikih radijalnih opterećenja. Zatvarač (40) zaptiva ojačavajuću lajsnu (30) protiv uticaja okoline. Poželjno je da kompozitna traka (10) dalje sadrži: ravnu pločicu koja se nastavlja po dužini osnovnog dijela (12) i spojena je za njega, gdje pločica (50) ima veći Jangov modulus i čvrstinu od plastične trake (11). Pločica (50) znatno poboljšava režim pritiska cijevi namotane od trake (10).

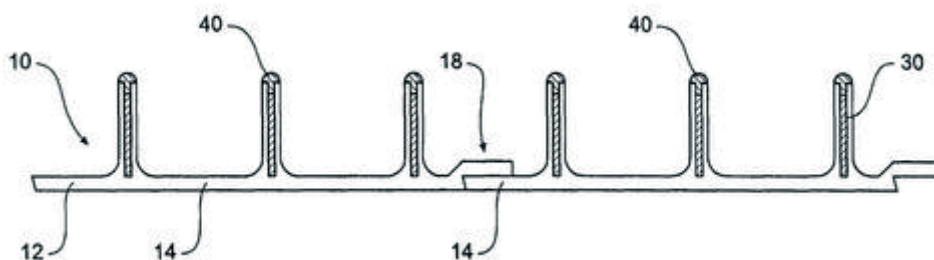

- (51) MKP⁽⁸⁾: (11) **00478**
F15B 15/28 (13) **A**
F16L 58/02

- (21) P-745/08
 (22) 07.06.2002.
 (61) P-972/2003 RS
 (30) PR 5574 08.06.2001. AU
 PR 5575 08.06.2001. AU
 PCT/AU2002/007351 08.12.2003.
 P-972/03 08.12.2003. RS
 (86) PCT/AU2002/00735 07.06.2002.
 (87) WO/2002/101247 19.12.2002.

(54) (ME) **JEDINICA ZA HIDRAULIČNO UPRAVLJANJE MAŠINOM ZA UNUTRAŠNJE OBLAGANJE CIJEVI**

(EN) HYDRAULIC CONTROL ARRANGEMENT FOR A PIPE RELINING MACHINE

(73) RIB LOC AUSTRALIA PTY LTD ; 587 Grand Junction Road Gepps Cross, South Australia 5094 (AU)

(72) BATEMAN, Ian, Roger; 6 Charlson Rise Happy Valley, S.A. 5159 (AU)

(74) Čupić Branislav, advokat, Dalmatinska 10, Podgorica (ME)

(57) Jedinica za hidraulično upravljanje(66) sa mašinom za oblaganje cijevi. Podrazumijeva liniju za dovod tečnosti pod pritiskom i povratnu liniju (32,33), motorni kontroler (80) kojim se upravlja motorom (67) i kontroler radijalnog položaja. Kontroler radijalnog položaja dovodi tečnost pod pritiskom do sklopa za radijalno polaganje (46) radi podešavanje prečnika cijevi koja se oblaže. Kontroler radijalnog položaja ima prvi normalno zatvoreni ventil (83) za dovod tečnosti pod pritiskom do sklopa za radijalno polaganje (46) i drugi normalno otvoreni ventil (84) pomoću kojeg se tečnost vraća iz sklopa za za radijalno polaganje (46). Jedinica (66) dozvoljava da se mašina za oblaganje cijevi u slučaju kvara izvuče.

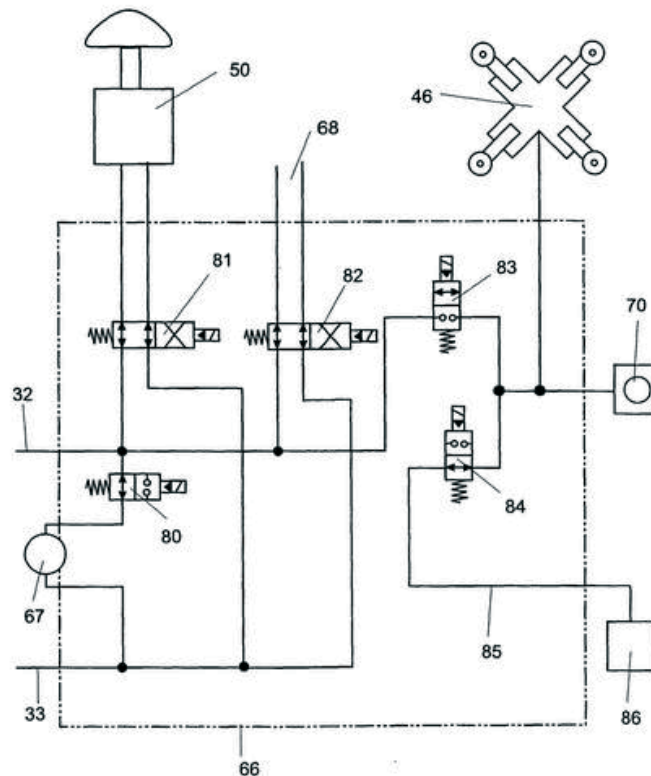

- (51) MKP: (11) **00479**
A61K 31/4422 (13) **A**
A61K 45/06
A61P 9/00
A61P 9/10
A61P 43/00
A61P 9/12
A61P 13/12
- (21) P-747/08
(22) 29.01.2004.
(30) 2003-022990 31.01.2003. JP
2003-030830 07.02.2003. JP
PCT/ JP2004/000861 29.01.2004.
P-590/05 01.08.2005. RS
(86) PCT/JP2004/000861 29.01.2004.
(87) WO 2004/067003 12.08.2004.
- (54) (ME) **LIJEK ZA PROFILAKSU I TRETMAN ARTERIOSKLEROZE I HIPERTENZIJE**
(EN) **MEDICINE FOR PREVENTION OF AND TREATMENT FOR ARTERIOSCLEROSIS AND HYPERTENSION**
- (73) DAIICHI SANKYO COMPANY, LIMITED ; 3-5-1, Nihonbashi Hon-cho, Chuo-ku, Tokyo 103-8426 (JP)
- (72) HORIUCHI, Masatsugu; 503, Santonore, 154-1, Shitsukawa Shigenobu-cho, Onsen-gun Ehime 791-0204 (JP)
IWAI, Masaru;136, Ehime Daigaku Shigenobu Syukusha 454, Shitsukawa Shigenobu-cho, Onsen-gun Ehime 791-0204 (JP)
SADA, Toshio; Sankyo Company, Limited 2-58, Hiromachi 1-chome Shinagawa-ku Tokyo 140-8710 (JP)
MIZUNO, Makoto; Sankyo Company, Limited 2-58, Hiromachi 1-chome Shinagawa-ku Tokyo 140-8710 (JP)
- (74) Čejović Vladimir, advokat, 13 Jula br. 21, Podgorica (ME)
- (57) Lijek koji podrazumijeva sledeći preparat: (A) antagonist receptora angiotenzina II izabran iz grupe koju čine jedinjenja opšte formule (I), njihove farmakološki prihvatljive estre i njihove farmakološki prihvatljive soli (na primer, olmesartan metiloksomil i slično);

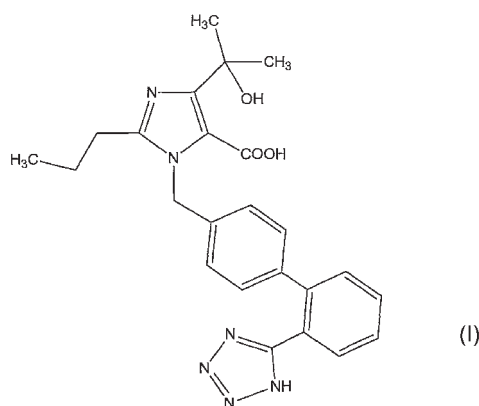

i (B) blokator kalcijumovih kanala izabran iz grupe koja se sastoji od derivata 1,4-dihinropiridina i njihovih farmakološki prihvatljive soli kao aktivnih sastojaka (na primer, azelniditin i slično) za profilaksu i/ili tretman aterioskleroze, hipertenzije, srčanih oboljenja, bubrežnih oboljenja ili cerebrovaskularnih oboljenja.

- (51) MKP⁽⁸⁾:
B42D 1/04
B42D 15/10
B42D 1/00
- (21) P-748/08
(22) 31.01.2005.
(30) PCT/ CH2005/000049 31.01.2005. IB
P-2007/0315 25.07.2007. RS
(86) PCT/CH2005/000049 31.01.2005.
(87) WO 2006/079224 03.08.2006.
- (54) (ME) **POSTUPAK ZA PROIZVODNJU KNJIŽICE, STRANICA SA PODACIMA DOBIJENE OVIM POSTUPKOM I KNJIŽICA DOBIJENA OVIM POSTUPKOM**
(EN) **METHOD OF PRODUCING A BOOKLET, DATA PAGE PRODUCED BY THIS METHOD AND BOOKLET PRODUCED BY THE METHOD**
- (73) TRÜB AG ; Hintere Bahnhofstrasse 12 CH-5001 Aarau (CH)
(72) CHRISTEN, Paul; Girixweg 42 CH-5000 Aarau (CH)
EGLI, Stefan; Klybeckstrasse 242 CH-4057 Basel (CH)
STUTZ, Christof; Ekkehardstrasse 17 CH-8006 Zürich (CH)
FANKHAUSER, Oliver; Zofingerstrasse 39 CH-4805 Brittnau (CH)
HOFSTETTER, Stephan; Unterweg 1 CH-5015 Niedererlinsbach (CH)
- (74) Čejović Vladimir, advokat, 13 Jula br. 21, Podgorica (ME)
- (57) Ovaj pronalazak se odnosi na knjižicu (1) koja sadrži više stranica (31) između korica (23), a svaka stranica ima prednju i zadnju stranu. Najmanje jedna stranica sa podacima (2, 24-27, 37) čvrsto vezane za korice (23) je obezbijedena ovim pronalaskom. Stranica sa podacima (2, 24-27, 37) sadrži fleksibilni sloj (3-7, 38) o ovaj fleksibilni sloj (3-7, 38) posjeduje jednu oblast (3b, 4b, 5b, 6b, 7b) van stranica sa podacima (9, 11, 13, 14, 18, 41). Ntoj oblasti (3b, 4b, 5b, 6b, 7b), stranica sa podacima (2, 24-27, 37) je povezana sa koricama (23) i sa preostalim listovima (31). Fleksibilni sloj (3-7) je trajno pričvršćen na najmanje jedan sloj (9, 11a, 13, 14a, 18, 41), na primer zavarivanjem ili vezivanjem, tako da je nerazdvojno vezan bez mehaničkog vezivnog dijela.

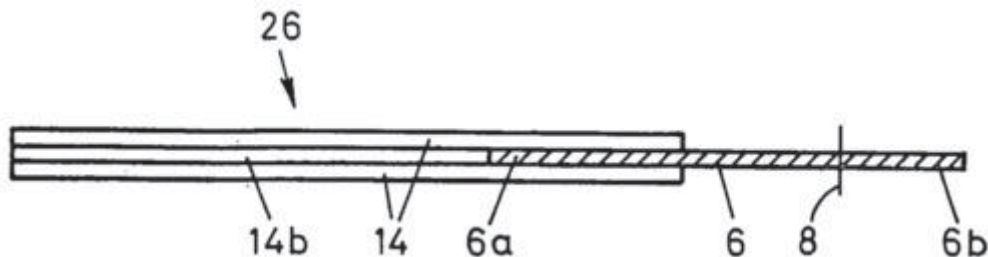

- (51) MKP⁽⁸⁾:
C07C 235/34
C07D 239/02
C07D 333/00
C07D 213/02
A01N 37/18
A01N 43/00
- (21) P-749/08
(22) 15.05.2001.
(30) 0011944.6 17.05.2000. GB
PCT/ EP01/05530 15.05.2001.
P-802/02 25.10.2002. RS
(86) PCT/EP01/05530 15.05.2001.
(87) WO 01/087822 22.11.2001.
- (54) (ME) **NOVI FENIL-PROPARGILETARSKI DERIVATI**
(EN) **NOVEL PHENYL-PROPARGYLETHER DERIVATIVES**
- (73) SYNGENTA PARTICIPATIONS AG; 4058 Basel (CH)
(72) LAMBERTH, Clemens; In den Käfmatten 7 79588 Efringen-Kirchen (DE)
ZELLER, Martin; Kronengasse 7 CH-5400 Baden (CH)
KUNZ, Walter; Buchenstrasse 9 Ch-4104 Oberwil (CH)
CEDERBAUM, Fredrik; Homelstrasse 35 CH-4114 Hofstetten (CH)
(74) Čejović Vladimir, advokat, 13 Jula br. 21, Podgorica (ME)
(57) Pronalazak se odnosi na fenil-propalgiletarske derivate sa opštom formulom I

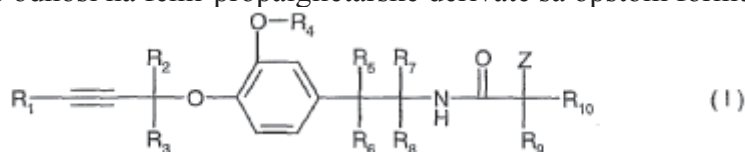

Uključujući njihove optičke izomere i smjese takvih izomera, gdje je R_1 je vodonik, alkil, cikloalkil ili po slobodnom izboru supstituisani aril, R_2 i R_3 su svaki za sebe nezavisno vodonik ili alkil, R_4 je alkil, alkenil ili alkinil, R_5 , R_6 , R_7 i R_8 su svaki za sebe vodonik ili alkil, R_9 je vodonik, po slobodnom izboru supstituisani alkil, po slobodnom izboru supstituisani alkenil ili po slobodnom izboru supstituisani alkinil, R_{10} je po slobodnom izboru supstituisani aril ili po slobodnom izboru supstituisani heteroaril, i Z je halogen, po slobodnom izboru supstituisani ariloksi, po slobodnom izboru supstituisani alkoksi, po slobodnom izboru supstituisani alkeniloksi, po slobodnom izboru supstituisani alkiniloksi, po slobodnom izboru supstituisani ariltio, po slobodnom izboru supstituisani alkiltio, po slobodnom izboru supstituisani alkeniltio, po slobodnom izboru supstituisani alkiniltio, po slobodnom izboru supstituisani alkilsulfinil, po slobodnom izboru supstituisani alkenilsulfinil, po slobodnom izboru supstituisani alkinilsulfinil, po slobodnom izboru supstituisani alkilsulfonyl, po slobodnom izboru supstituisani alkenilsulfonyl ili po slobodnom izboru supstituisani alkinilsulfonyl. Ova jedinjenja posjeduju korisna svojstva za zaštitu biljaka i mogu biti upotrebljena u poljoprivrednoj praksi za kontrolu i prevenciju biljaka od napada fitopatogenih mikroorganizama, naročito gljiva.

- (51) MKP⁽⁸⁾:
A61K 9/20
A61P 25/00
A61K 31/197
- (21) P-761/08
(22) 23.10.2006.
(30) 60/732,589 02.11.2005. US
PCT/ IB2006/003063 23.10.2006.
P-181/08 30.04.2008. RS
(86) PCT/ IB2006/003063 23.10.2006.
(87) WO/2007/052125 10.05.2007.
- (54) (ME) **ČVRSTE FARMACEUTSKE KOMPOZICIJE KOJE SADRŽE PREGABALIN SREDSTVO ZA FORMIRANJE MATRIKSA I SREDSTVO ZA BUBRENJE**
(EN) SOLID ORAL PHARMACEUTICAL COMPOSITIONS FOR ONCE DAILY DOSING CONTAINING PREGABALIN, A MATRIX FORMING AGENT AND A SWELLING AGENT
- (73) PFIZER PRODUCTS INC.; A Connecticut Corporation, Eastern Point Road Groton, Connecticut 06340 (US)
(72) BOCKBRADER, Howard, Norman; 2800 Plymouth Road Ann Arbor, MI 48105 (US)
CHO, Yun, Hyung; 2800 Plymouth Road Ann Arbor, MI 48105 (US)
DIAZ SANTIAGO, Steven; 1007 Laurel Tr. Martinsville, NJ 08836 (US)
MAHJOUR, Majid; 995 Turnburry Circle Schwenksville, PA 19473 (US)
REYNOLDS, Thomas, Daniel; 706 Windwood Place Morgantown, WV 26505 (US)
SHAO, Pushpa, Ganapathi; 2800 Plymouth Road Ann Arbor, MI 48105 (US)
SHAO, Zezhi, Jesse; 2800 Plymouth Road Ann Arbor, MI 48105 (US)
WAN, Jiansheng; 201 Briant Park Drive Springfield, NJ 07081 (US)
- (74) Čupić Branislav, advokat, Dalmatinska 10, Podgorica (ME)
- (57) Opisana je čvrsta farmaceutska kompozicija koja sadrži pregabalin. Kompozicija uključuje sredstvo za formiranje matriksa sredstvo za bubrenje i pogodna je za oralnu administraciju jednom dnevno. Primjeri sredstva za formiranje matriksa uključuju smješe polivinil acetata i polivinilpirolidona, a primjeri sredstva za bubrenje uključuju umrežene polimare polivinolpirolidona.

- (51) MKP: (11) **00483**
A61K 47/10 (13) **A**
A61K 47/22
A61K 31/167
- (21) P-762/08
(22) 18.12.2001.
(30) PCT/ GR01/00047 18.12.2001.
P-538/04 17.11.2004. RS
(86) PCT/ GR01/00047 18.12.2001.
(87) WO/2003/051398 26.06.2003.
- (54) (ME) **PARENTERALNI SASTAV PARACETAMOLA**
(EN) PARENTERAL COMPOSITION OF PARACETAMOL
- (73) TSETI IOULIA; 3 Streit Str. GR-145 61 Kifissia (GR)
UNI-PHARMA KLEON TSETIS PHARMACEUTICAL LABORATORIES S.A. ; 14th
Klm National Road 1 GR-145 64 Kifissia (GR)
- (72) TSETI IOULIA; 3 Streit Str. GR-145 61 Kifissia (GR)
- (74) Čupić Branislav, advokat, Dalmatinska 10, Podgorica (ME)
- (57) Pronalazak se odnosi na farmaceutski preparat koji sadrži novi stabilni rastvor paracetamola za paranteralno davanje, koji je upotrebljiv za postizanje analgetičkih i antipiretičkih efekata.

- (51) MKP: (11) **00484**
C07K 7/00 (13) **A**
- (21) P-763/08
(22) 17.10.2002.
- (30) 60/346,201 19.10.2001. US
60/370,596 05.04.2002. US
PCT/ CA2002/01559 17.10.2002.
P-332/04 19.04.2004. RS
- (86) PCT/CA2002/001559 17.10.2002.
(87) WO 03/033526 24.04.2003.
- (54) (ME) **SINTEZA ANALOGA CIKLOSPORINA**
(EN) SYNTHESIS OF CYCLOSPORIN ANALOGS
- (73) ISOTEHNIKA PHARMA INC.; 5120-75 Street, Edmonton, Alberta T6E 6W2 (CA)
(72) NAICKER, Selvaraj; 3304 -117th Street, Edmonton, Alberta (CA)
YATSCOFF, Randall, W.; 1596 Hector Road Edmonton, Alberta (CA)
FOSTER, Robert, T.; 4211 120 Street, Edmonton, Alberta (CA)
ABEL, Mark; 11530 9A Avenue, Edmonton, Alberta (CA)
JAYARAMAN, Seetharaman; 11812 - 13 Avenue, Edmonton, Alberta (CA)
MAIR, Hans-Jurgen; Friedrich Hecker, Str. 3, 79539 Lorrach (DE)
ADAM, Jean-Michel; Im Reincherhof 187, CH-4153 Reinach BL (CH)
LOHRI, Bruno; Scheltenstrasse 5, CH-4153 Reinach BL (CH)
- (74) Čejović Vladimir, advokat, 13 Jula br. 21, Podgorica (ME)
- (57) Pronalazak se bavi smješama izomera analoga ciklosporina koji imaju strukturu sličnu ciklosporinu A. Smješe posjeduju poboljšanu djelotvornost i smanjenu toksičnost u odnosu na pojedinačne izomere, kao i u odnosu na do sada poznate ciklosporine i derivate ciklosporina koji se nalaze u prirodi. Izvođenja ovog pronalaska se odnose na *cis* i *trans* izomere analoga ciklosporina A, pod nazivom ISATX247, i derivata ovih jedinjenja. Smješe izomera ISATX247 pokazuju kako poboljšano djelovanje, tako i smanjenu toksičnost u odnosu na do sada poznate ciklosporine, i one koji su prisutni u prirodi. Izomeri ISATX247, zatim alkilovani, arilovani i deuterijumom obilježeni derivati su sintetisani preko stereoselektivnih puteva u kojima određeni uslovi reakcije određuju stepen stereoselektivnosti. U stereoselektivnim putevima sinteze može da se koristi Wittig-ova reakcija, ili organometalni reagens koji sadrži neorganske elemente kao što su bor, silicijum, titanijum i litijum. Odnos izomera u smješi može da varira od približno 10 do 90 masenih procenata izomera (E) do približno 90 do 10 masenih procenata izomera (Z), u odnosu na ukupnu masu smješe.

- (51) MKP⁽⁸⁾: (11) **00485**
A61K 39/145 (13) **A**
A61P 31/16
- (21) P-765/08
(22) 25.09.2006
(30) 60/724,827 07.10.2005 US
(86) PCT/IB2006/002741 25.09.2006
(87) WO/2007/042884 19.04.2007
- (54) (ME) **VAKCINE I METODE LIJEČENJA INFLUENCE KOD CANINA**
(EN) **VACCINES AND METHODS TO TREAT CANINE INFLUENZA**
- (73) PFIZER PRODUCTS INC. A Connecticut Corporation, East Point Road, Groton, CT 06340 (US)
- (72) SHIELDS, Shelly, Lynn; Pfizer Global Research and Development 7000 Portage Road Kalamazoo, MI 49001-0199 (US)
DRAAYER, Hans, Anthony; Pfizer Global Research and Development 7000 Portage Road Kalamazoo, MI 49001-0199 (US)
HUETHER, Michael, John; Pfizer Global Research and Development 7000 Portage Road Kalamazoo, MI 49001-0199 (US)
- (74) Čupić Branislav, Dalmatinska 10, 81 000 Podgorica (ME)
- (57) Predmetni pronalajak odnosi se na dobijanje novih vakcina i liječenje bolesti povezanih sa canine influenza. On obuhvata influenza viralne antigene, i metod prenosa ovih antigena caninima, posebno psima. Odnosi se na oslabljene i ubijene vakcine. Ovaj pronalazak odnosi se na eksperimentalno generisane canine i equine influenza viruse. Pronalazak takođe obuhvata inflenca A, uključujući H3, N8, H3N8, H7N7 i viruse koji sadrže najmanje jedan genomski fragment iz canina ili equina influenza virusa. Ovaj pronalazak setakođe odnosi na upotrebu ovih virusa u terapijskim jedinjenjima kako bi se zaštitili, a posebno psi, od bolesti izazvanih influenza virusima.

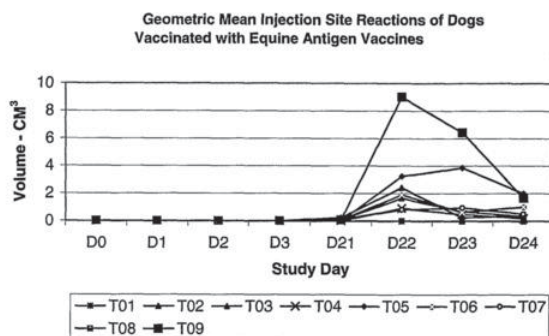

- (51) MKP⁽⁷⁾:
A61K 31/519
A61K 31/52
A61K 31/522
A61P 1/00
A61P 11/06
A61P 15/00
A61P 17/00
A61P 17/06
A61P 19/02
A61P 25/28
A61P 3/10
A61P 35/00
A61P 35/02
A61P 37/06
A61P 9/00
C07D 487/04
- (11) **00486**
(13) **A**
- (21) P-766/08
(22) 24.05.2007
(30) 60/808,605 26.05.2006 US
(86) PCT/US2007/069595 24.05.2007
(87) WO/2007/140222 06.12.2007
- (54) (ME) **JEDINJENJA PIROLOPIRIMIDINA I NJIHOVA UPOTREBA**
(EN) **PYRROLOPYRIMIDINE COMPOUNDS AND THEIR USES**
- (73) NOVARTIS AG, Lichtstrasse 35, CH-4056 Basel (CH)
ASTEX THERAPEUTICS LTD, 436 Cambridge Science Park, Milton Road, Cambridge, CB4 0QA (GB)
- (72) BRAIN, Christopher Thomas; Novartis Institutes for BioMedical Research Inc. 250 Massachusetts Avenue Cambridge, MA 02139 (US)
THOMA, Gebhard; Talweg 32 79540 Lörrach (DE)
SUNG, Moo Je; 24 Chester Road Belmont, MA 02478 (US)
- (74) Čejović Vladimir, Jovana Tomaševića 21, 81 000 Podgorica (ME)
- (57) Ova patentna prijava opisuje organska jedinjenja korisna u tretmanu, prevenciji i/ili ublažavanju oboljenja, posebno opisujući jedinjenja pirolpirimidina i derivate koji inhibiraju protein kinaze. Organska jedinjenja su korisna u tretmanu proliferativnih oboljenja.

- (51) MKP⁽⁷⁾: (11) **00487**
C07K 7/00 (13) **A**

- (21) P-780/08
 (22) 17.10.2002
 (30) 60/346,201 19.10.2001 US
 (86) PCT/CA2002/001560 17.10.2002
 (87) WO/2003/033527 24.04.2003

(54) (ME) **SMJEŠA ANALOGA CIKLOSPORINA I NJIHOVA UPOTREBA U SVOJSTVU IMUNONODULATORNIH SUPSTANCI**

(EN) CYCLOSPORINE ANALOGUE MIXTURES AND THEIR USE AS IMMUNOMODULATING AGENTS

- (73) ISOTECHNIKA INC. 5120-75 Street, Edmonton, Alberta T6E 6W2 (CA)
 (72) NAICKER, Selvaraj; 3304 -117th Street Edmonton, Alberta T6J 3J4 (CA)
 YATSCOFF, Randall, W.; 1596 Hector Road Edmonton, Alberta T6R 2Z5 (CA)
 FOSTER, Robert, T.; 4211 120 Street Edmonton, Alberta (CA)

(74) Čejović Vladimir, 13. jul 21, 81 000 Podgorica (ME)

- (57) Pronalazak se bavi smješama izomera analoga ciklosporina koji imaju strukturu sličnu ciklosporinu A. Smješa posjeduje poboljšanu djelotvornost i smanjenu toksičnost u odnosu na pojedinačne izomere, kao i u odnosu na do sada poznate ciklosporine i derivate ciklosporina koji se nalaze u prirodi. Izdvajanje ovog pronalaska se odnose na *cis* i *trans* izomereanaloga ciklosporina A, pod nazivom ISATX247, i derivata ovih jedinjenja. Smeša izomera ISATX247, pokazuje kako poboljšano djelovanje, tako i smanjenu toksičnost u odnosu na do sada poznate ciklosporine, i one koje su prisutni u prirodi. Izomeri ISATX247, zatim alkilovani, arilovani i deuterijumom obilježeni derivati su sintetisani preko stereoselektivnih puteva u kojima određeni uslovi reakcije određuju stepen stereoselektivnosti. U stereoselektivnim putevima sinteze može da se koristi Wittig-ova reakcija, organometalni reagens koji sadrži neorganske elemente kao što su bor, sumpor, titanijum i litijum. Odnos izomera u smješi može da varira od približno 10 do 90 masenih procenata izomera (E) do približno 90 do 10 masenih procenata izomera (Z), u odnosu na ukupnu masu smješe.

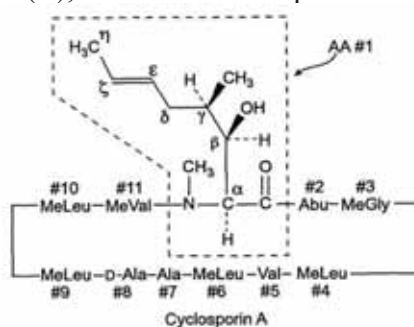

- (51) MKP⁽⁷⁾:
A61K 31/167
A61K 31/44
- (11) **00488**
(13) **A**
- (21) P-781/08
(22) 26.11.2003
(30) 02026504.7 27.11.2002 EP
(86) PCT/EP2003/013266 26.11.2003
(87) WO/2004/047828 10.06.2004
- (54) (ME) **SINERGIČKA KOMBINACIJA KOJA UKLJUČUJE ROFLUMILAST I(R,R)-FORMOTEROL**
(EN) SYNERGISTIC COMBINATION COMPRESING ROFLUMILAS AND (R,R)-FORMOTEROL
- (73) NYCOMED GmbH, Byk-Gulden-Strasse 2, 78467 Konstanz, (DE)
(72) BEUME, Rolf; Bohlstrasse 13 78465 Konstanz (DE)
BUNDSCHUH, Daniela; Im Rank 5 CH-8272 Ermatingen (CH)
MARX, Degenhard; Obere Reute 15 78345 Moos (DE)
WEIMAR, Christian; Helene und Maria Schiess-Str. 29 78467 Konstanz (DE)
WOLLIN, Stefan-Lutz; Lehrenweg 15/4 88709 Meersburg (DE)
- (74) Radulović Božidar, Jovana Tomaševića 9/III-1, 81 000 Podgorica (ME)
- (57) Pronalazak se odnosi na kombinovanu primjenu roflumilasta i R,R-formotelora za liječenje oboljenja respiratornog trakta.

- (51) MKP⁽⁸⁾:
A61K 31/167
A61K 31/44
A61P 11/00
- (11) **00489**
(13) **A**
- (21) P-782/08
(22) 26.11.2003
(30) 02026505.4 27.11.2002 EP
(86) PCT/EP2003/013275 26.11.2003
(87) WO/2004/047829 10.06.2004
- (54) (ME) **NOVA SINERGIČKA KOMBINACIJA KOJA UKLJU;UJE ROFLUMILAST I FORMOTEROL**
(EN) NEW SYNERGISTIC COMBINATION COMPRISING ROFLUMILAST AND FORMOTEROL
- (73) NYCOMED GmbH, Byk-Gulden-Strasse 2, 78467 Konstanz, (DE)
(72) BEUME, Rolf; Bohlstrasse 13 78465 Konstanz (DE)
BUNDSCHUH, Daniela; Im Rank 5 8272 Ermatingen (CH)
KOLASSA, Norbert; Lerchenweg 12 78465 Konstanz (DE)
MARX, Degenhard; Obere Reute 15 78345 Moos (DE)
WEIMAR, Christian; Helene und Maria Schiess-Strasse 29 78467 Konstanz (DE)
- (74) Radulović Božidar, Jovana tomaševića 9/III-1, 81 000 Podgorica (ME)
- (57) Pronalazak se odnosi na kombinovano uzimanje roflumilasta i formoterola za liječenje oboljenja respiratornog trakta.

- (51) MKP⁽⁷⁾:
E04C 3/07
E04B 2/78
- (11) **00490**
(13) **A**
- (21) P-783/08
(22) 07.11.2006
(30) 20 2006 008 669.2 30.05.2006 DE
(86) PCT/EP2006/010632 07.11.2006
(87) WO/2007/137617 06.12.2007
- (54) (ME) **PROFIL OD LIMA ZA SUVU GRADNJU**
(EN) SHEET METAL SECTION FOR DRY CONSTRUCTION
- (73) RICHTER SYSTEM GMBH & CO. KG. Flughafenstrasse 10, 64347 Griesheim (DE)
(72) KNAUF, Alfons, Jean; Uhlandstrasse 5 65189 Wiesbaden (DE)
(74) Ćosović Dejan, 13.jul 1/5, 85310 Budva (ME)
- (57) Ovaj pronalazak odnosi se na profil od lima za suhu gradnju sa dva rebra profila (2) i jednim donjim segmentom (3) koji povezuje rebra profila (2), kao i najmanje jednim pojasom za ojačanje (5) koji je postavljen na jednom od rebara profila (3). Pronalazak je karakterisan time, što je na rebru profila (2) predviđeno sredstvo kojim se pričvršćuje pojas za ojačanje (5).

- (51) MKP⁰:
A61K 9/00
- (11) **00491**
(13) **A**
- (21) P-784/08
(22) 23.07.2002
(30) 60/308,334 27.07.2001 US
(86) PCT/US2002/023447 23.07.2002
(87) WO/2003/061555 31.07.2003
- (54) (ME) **VAKCINA PROTIV BOLESTI ZAPADNOG NILA**
(EN) WEST NILE VACCINE
- (73) WYETH. Five Giralda Farms, Madison, NJ 07940-0874 (US).
(72) CHU, Hsien-Jue; 1955 Louise Ridge Fort Dodge, IA 50501 (US)
(74) Lutovac Branislav, Bulevar Crnojevića 93, 81 000 Podgorica (ME)
- (57) Prikazani pronalazak obezbjeđuje sigurnu i efikasnu kompoziciju vakcine protiv virusne bolesti zapadnog Nila. Imunogeno aktivna komponenta virusa zapadnog Nila ili plazmida DNK, pomoćne supstance kao što je ulje koje se matabolizuje i farmakološki prihvatljivog nosača je formulisano u imunizirajući vakcinu. Pronalazak takođe obezbjeđuje postupak za sprečavanje ili ublažavanje bolesti zapadnog Nila, kao što je encefalitis kod ekvida davanjem kompozicije vakcine koja je ovdje izložena.

- (51) MKP⁽⁸⁾:
C07D 221/22
C07D 471/08
C07D 498/08
C07D 513/08
A61K 31/435
C07D 221/00
C07D 209/00
C07D 261/00
C07D 277/00
- (21) P-786/08
(22) 08.02.2001.
(61) P-596/02 RS
(30) 09/514,002 25.02.2000. US
PCT IB01/153 08.02.2001.
P-596/02 09.08.2002. RS
(86) PCT/IB2001/000153 08.02.2001.
(87) WO/2001/062736 30.08.2001.
- (54) (ME) **ARIL FUZIONISANA AZAPOLIKLIČNA JEDINJENJA**
(EN) **ARYL FUSED AZAPOLYCYCLIC COMPOUNDS**
- (73) PFIZER PRODUCTS INC.; A Connecticut Corporation; Eastern Point Road Groton, CT 06340 (US)
(72) BROOKS, Paige, Roanne, Palmer; Eastern Point Road Groton, CT 06340 (US)
COE, Jotham, Wadsworth; Eastern Point Road Groton, CT 06340 (US)
(74) Ćupić Branislav, advokat, Dalmatinska 10, Podgorica (ME)
(57) Predmetni pronalazak se odnosi na jedinjenja formule (I) i njihove farmaceutski prihvatljive soli, gdje su R₁, R₂ i R₃ kao što je ovdje definisano; intermedijere za sintezu takvih jedinjenja, farmaceutske kompozicije koje sadrže takva jedinjenja; kao i na postupke korišćenja takvih u liječenju neuroloških i psiholoških poremećaja.

(51) MKP⁽⁷⁾:
C07C 215/74
C07C 235/66
C07C 251/44
C07C 251/52
C07C 251/60
C07C 255/53
C07C 255/54
C07C 271/44
C07C 271/52
C07C 281/04
C07C 307/02
C07C 309/65
C07C 309/66
C07C 309/73
C07C 311/04
C07C 311/08
C07C 311/51
C07C 317/18
C07C 333/04
C07C 49/747
C07C 49/755
C07C 69/00
C07D 207/09
C07D 211/46
C07D 213/22
C07D 213/30
C07D 213/40
C07D 213/75
C07D 231/40
C07D 231/56
C07D 239/34
C07D 241/18
C07D 241/20
C07D 249/08
C07D 249/14
C07D 257/04
C07D 271/06
C07D 271/07
C07D 277/24
C07D 277/28
C07D 277/56
C07D 295/092

(11) 00493

(13) A

C07D 295/13
C07D 295/185
C07D 295/205
C07D 303/14
C07D 317/36
C07D 333/16
C07D 413/04
C07D 455/06

(21) P-788/08

(22) 27.03.2000

(30) 60/132,130 30.04.1999 US

(86) PCT/IB2000/000366 27.03.2000

(87) WO/2000/066522 09.11.2000

(54) (ME) **MODULATORI RECEPTORA GLUKOKORTIKOIDA**

(EN) **GLUCOCORTICOID RECEPTOR MODULATORS**

(73) PFIZER PRODUCTS INC. Eastern Point Road, Groton, CT 06340 (US)

(72) DOW, Robert, Lee; 132 Shore Road Waterford, CT 06385 (US)

LIU, Kevin, Kun-Chin; 5 Goldfinch Terrace East Lyme, CT 06333 (US)

MORGAN, Bradley, Paul; 84 Keeney Road Lyme, CT 06371 (US)

SWICK, Andrew, Gordon; 19 Spring Rock Road East Lyme, CT 06333 (US)

(74) Čupić Branislav, Dalmatinska 10, 81 000 Podgorica (ME)

(57) Ovaj pronalazak daje ne-stereoidna jedinjenja formule (I) koja su selektivni modulatori (tj., agonisti i antagonisti) stereoidnog receptora, posebno glukokortikoidnog receptora. Ovaj pronalazak takođe daje farmaceutske kompozicije koje sadrže ova jedinjenja i postupke za upotrebu ovih jedinjenja u liječenju životinja kod kojih se traži terapija agonistom ili antagonistom glukokortikoidnog receptora. Modulatori glukokortikoidnog receptora se koriste u liječenju oboljenja kao što su gojaznost, dijabetes, inflamacija i ostala, kao što je predhodno opisano. Ovaj pronalazak takođe daje međuproizvode i postupke za dobijanje ovih jedinjenja.

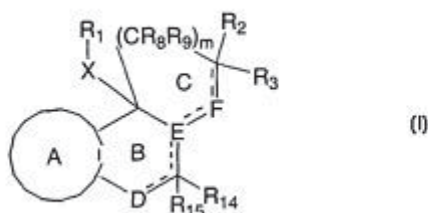

- (51) MKP⁽⁷⁾:
C07D 401/12
C07D 405/06
C07D 405/14
C07D 413/14
- (21) P-789/08
(22) 20.08.2004
(30) 60/500,144 03.09.2003 US
(86) PCT/IB2004/002741 20.08.2004
(87) WO/2005/021539 10.03.2005
- (54) (ME) **JEDINJENJA BENZOIMIDAZOLONA SA 5/HT4 RECEPTOR ANTAGONISTI;**
KIM DEJSTVOM
(EN) BENZIMIDAZOLONE COMPOUNDS HAVING 5-HT4 RECEPTOR AGONISTIC ACTIVITY
- (73) PFIZER INC. 235 Eastern 42nd Street, New York, NY 10017(US)
(72) IGUCHI, Satoru; Pfizer Global Research and Development 2, Aza 5-gochi Taketoyo-cho, Chita-gun Aichi-ken 470-2393 (JP)
KATSU, Yasuhiro; Pfizer Global Research and Development 2, Aza 5-gochi Taketoyo-cho Chita-gun Aichi-ken 470-2393 (JP)
SONE, Hiroki; Pfizer Global Research and Development 2, Aza 5-gochi Taketoyo-cho, Chita-gun Aichi-ken 470-2393 (JP)
UCHIDA, Chikara; Pfizer Global Research and Development 2, Aza 5-gochi Taketoyo-cho Chita-gun Aichi-ken 470-2393 (JP)
KOJIMA, Takashi; Pfizer Global Research and Development 2, Aza 5-gochi Taketoyo-cho, Chita-gun Aichi-ken 470-2393 (JP)
- (74) Čupić Branislav, Dalmatinska 10, 81 000 Podgorica (ME)
- (57) Predmetni pronalazak se odnosi na jednoj formule (I) ili njegovu farmaceutski prihvatljivu so, i preparate koje sadrže ova jedinjenja i pripremnu ovih jedinjenja za proizvodnju lijeka za gastroezofagalno refluks oboljenje, gastrointestinalno oboljenje, poremećaj crijevnih pokretljivosti, ne-ulkusnu dispepsiju, funkcionalnu dispensije, sindrom nadraženih crijeva (IBS), konstipaciju, dispepsiju, ezophagitis, oboljenje jajnika, mučninu, oboljenje centralnog nervnog sistema, Alzheimer-ova bolest, kognitivni poremećaj, emezis, migrenu, neurološko oboljenje, kardiovaskularno oboljenje, zadržani zastoj, srčanu aritmiju, dijabetes i sindrom apneje, ova jedinjenja imaju 5-HT4 receptor agonističku aktivnosti, i korisni su za liječenje gastroezofagalnog refluks oboljenja, ne-ulikusne dispepsije, funkcionalne dispepsije, sindroma naraženih crijeva ili sličnog kod sisara, posebno ljudi.

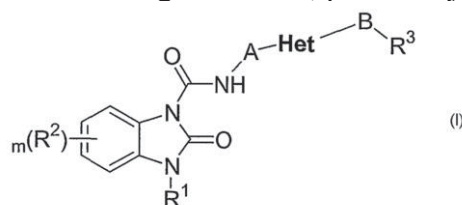

- (51) MKP: (11) **00495**
C07D 401/04 (13) **A**
 (21) P-792/08
 (22) 21.01.2004.
 (30) 60/443,256 28.01.2003. US
 PCT/US2004/003568 21.01.2004.
 P-582/05 29.07.2005. RS
 (86) PCT/ US2004/003568 21.01.2004.
 (87) WO 2004/067528 12.08.2004.

(54) (ME) **CIJANO ANTRANILAMIDNI INSEKTICIDI**
 (EN) **CYANO ANTHRANILAMIDE INSECTICIDES**

- (73) E.I. DU PONT DE NEMOURS AND COMPANY; 1007 Market Street Wilmington, Delaware 19898 (US)
 (72) HUGHES, Kenneth, Andrew; 83 Hickory Lane Elkton, MD 21921 (US)
 LAHM, George, Philip; 148 Fairhill Drive Wilmington, Delaware 19808 (US)
 SELBY, Thomas, Paul; 820 Bengel Road Hockessin, DE 19707 (US)
 STEVENSON, Thomas, Martin; 103 Iroquois Court Newark, Delaware 19702 (US)
 (74) Čejović Vladimir, advokat, 13 Jula br. 21, Podgorica (ME)
 (57) Ovaj pronalazak daje jedinjenja Formule (I), njegove *N*-okside i odgovarajuće soli

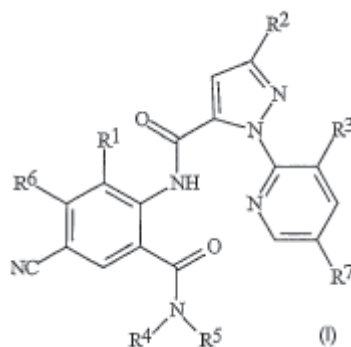

gdje je R^1 Me, Cl, Br ili F; R^2 je F, Cl, Br, C_1 - C_4 haloalkil ili d- C_4 haloalkoksi; R^3 F, Cl ili Br; R^4 je H ili C_1 - C_4 alkil, C_3 - C_4 alkenil, C_3 - C_4 alkinil, C_3 - C_5 cikloalkinil, ili C_4 - C_6 cikloalkilalkil, od kojih svaki može biti supstituisan jednim supstituentom odabranom iz grupe koje se sastoji od halogena, CN, Sme S(O)Me, S(O)2Me; R^5 je H ili Me; R^6 je H, F ili Cl; i R^7 je H, F ili Cl. Takođe obuhvaćene su metode za kontrolu bezkičmenih parazita podrazumijevajući direktni kontakt bezkičmenih parazita ili njihove okoline sa biološki efektivnom količinom jedinjenja Formule (I), njegovih *N*-okside ili odgovarajućih soli jedinjenja (npr., kao što je ovdje opisano jedinjenje). Ovaj pronalazak se takođe odnosi na preparate za kontrolu bezkičmenih parazita koji sadrže biološki efektivnu količinu jedinjenja Formule (I), njegove *N*-okside i odgovarajuću so jedinjenja i najzad jednu dodatnu komponentu odabrano iz grupe koja se sastoji od surfaktanta, čvrstog diluenta i tečnog diluenta.

- (51) MKP⁽⁸⁾:
C07D 261/04
A01N 43/80
A01P 17/00
C07D 401/04
C07D 413/12
C07D 417/12
- (21) P-793/08
(22) 27.12.2006.
(30) 60/755,247 30.12.2005. US
60/857,307 07.11.2006. US
60/839,988 23.08.2006. US
P-699/06 27.12.2006. RS
- (54) (ME) **IZOKSAZOLINI ZA KONTROLU INVERTEBRATNIH ŠTETOČINA**
(EN) **ISOXAZOLINES FOR CONTROLLING INVERTEBRATE PESTS**
- (73) E.I. DU PONT DE NEMOURS AND COMPANY; 1007 Market Street Wilmington, Delaware 19898 (US)
(72) LAHM, George, Philip; 148 Fairhill Drive Wilmington, DE 19808 (US)
SHOOP, Wesley, Lawrence; 500 Auten Road #3A Hillsborough, NJ 08844 (US)
XU, Ming; 25 South Perch Creek Drive Newark, DE 19702 (US)
(74) Čejović Vladimir, advokat, 13 Jula br. 21, Podgorica (ME)
(57) Izlažu se jedinjenja formule 1, uključujući sve njihove geometrijske i stereoizomere, N-oksidge i soli,

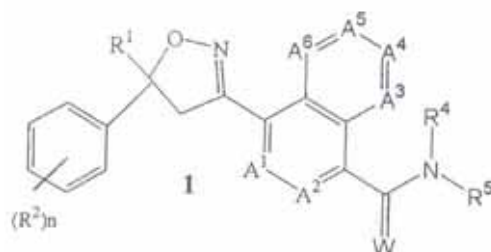

u kojima A^1, A^2, A^3, A^4, A^5 i A^6 su nezavisno odabrani iz grupe, koju čine CR^3 i N; uz uslov da su, u najboljem slučaju, 3 od A^1, A^2, A^3, A^4, A^5 i A^6 N; Svaki R^3 je nezavisno: H, halogen, C_1 - C_6 alkil, C_1 - C_6 haloalkil, C_3 - C_6 cikloalkil, C_3 - C_6 halocikloalkil, C_1 - C_6 alkoksi, C_1 - C_6 haloalkoksi, C_1 - C_6 alkiltio, C_1 - C_6 haloalkiltio, C_1 - C_6 alkilsulfinil, C_1 - C_6 haloalkilsulfinil, C_1 - C_6 alkilsulfonil, C_1 - C_6 haloalkilsulfonil, C_1 - C_6 alkilamino, C_2 - C_6 dialkilamino, -CN ili $-NO_2$; i R^1, R^2, R^4, R^5, W i N su, kao što su definisani u izlaganju. Isto tako, izložene su i smješe, koje sadrže jedinjenja formule 1 i postupci za obuzdavanje invertebratnih štetočina, koji obuhvataju dovođenje u kontakt invertebratne štetočine ili njenog okruženja sa biološki djelotvornom količinom jedinjenja ili smješe pronalaska.

- (51) MKP:
A61K 9/00
A61K 31/192
A61K 31/198
A61K 45/06
A61K 25/16
- (21) P-796/08
(22) 31.05.2007.
(30) 60/809,889 31.05.2006. US
(86) PCT/EP2007/055275 31.05.2007.
(87) WO 2007/138086 06.12.2007.
- (54) (ME) **DUGOTRAJNA 24-SATNA ENTERALNA ADMINISTRACIJA LEVADOPA/
CARBIDOPA**
(EN) LONG TERM 24 HOUR INTESTINAL ADMINISTRATION OF LEVODOPA/
CARBIDOPA
- (73) SOLVAY PHARMACEUTICALS GMBH; Hans-Böckler Allee 20 30173 Hannover (DE)
(72) NYHOLM, Dag; Hans-Böckler Allee 20, c/o Solvay Pharmaceuticals GmbH, IPSI
Department, 30173 Hannover (DE)
ASBERG, Stefan; c/o Solvay Pharmaceuticals GmbH, IPSI Department, Hans-Böckler-
Allee 20, 30173 Hannover (DE)
BOLSOEY, Roger; c/o Solvay Pharmaceuticals GmbH, IPSI Department, Hans-Böckler-
Allee 20, 30173 Hannover (DE)
TUTSCHKE-SAETTLER, Mikael; c/o Solvay Pharmaceuticals GmbH, IPSI Department,
Hans-Böckler-Allee 20, 30173 Hannover (DE)
- (74) Radulović Božidar, advokat, Jovana Tomaševića 9/III-1, Podgorica (ME)
(57) Metod tretmana Parkinsonove bolesti koji obuhvata enteralno administriranje oboljelom
pacijentu efikasne količine kompozicije koja sadrži levedopa i, kao opcija, carbidopa u
periodu dužem od 16 sati.

- (51) MKP⁽⁸⁾: (11) **00498**
C07D 239/28 (13) **A**
A61K 31/505
- (21) P-798/08
(22) 28.04.2006.
(30) 60/678,264 06.05.2005. US
PCT/US2006/016340 28.04.2006
P-434/07 06.11.2007. RS
(86) PCT/US2006/016340 28.04.2006
(87) WO 2006/121648 16.11.2006.
(54) (ME) **POSTUPAK ZA DOBIJANJE OPCIONO 2-SUPSTITUISANIH 1,6-DIHIDRO-6-OKSO-4- PIRIMIDINKARBOKSILNIH KISELINA**
(EN) METHOD FOR PREPARATION OF OPTIONALLY 2-SUBSTITUTED 1,6-DIHYDRO-6-OXO-4-PYRIMIDINECARBOXYLIC ACIDS
- (73) E.I. DU PONT DE NEMOURS AND COMPANY; 1007 Market Street Wilmington, Delaware 19898 (US)
(72) SHAPIRO, Rafael; 1415 Fresno Road Wilmington, Delaware 19803 (US)
(74) Čejović Vladimir, advokat, 13 Jula br. 21, Podgorica (ME)
(57) Izložen je novi postupak za izradu opciono 2-supstituisanih jedinjenja 1,6-dihidro-6-okso-4-pirimidinkarboksilne kiseline, formule (I), u kojoj R¹ je H ili opciono supstituisani ugljenični dio. Takođe, izložen je i postupak, koji sadrži dodatne korake za izradu opciono supstituisanih 4 pirimidin-karboksilnih kiselina i estara korišćenjem jedinjenja formule (I) kao intermedijera.

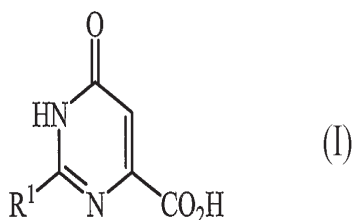

- (51) MKP: (11) **00499**
A61K 38/09 (13) **A**
A61K 9/08
A61K 47/26
- (21) P-800/08
(22) 15.11.2002.
(30) 101 57 628.5 26.11.2001. DE
PCT/EP2002/12798 15.11.2002.
P-449/04 25.05.2004. RS
(86) PCT/EP2002/12798 15.11.2002.
(87) WO 2003/045419 05.06.2003.
- (54) (ME) **INJEKSIONI RASTVOR KOJI OBUHVATA ANTAGONIST ZA LHRH**
(EN) INJECTION SOLUTION COMPRISING AN LHRH ANTAGONIST
- (73) Zentaris IVF GmbH; Weismüllerstrasse 50, 60314 Frankfurt am Main, (DE)
(72) SARLIKIOTIS, Werner; Sp. Dima 31 GR-190 02 Peania (GR)
BAUER, Horst; Röhrenstrasse 12a 91217 Hersbruck (DE)
RISCHER, Matthias; Schlesierstrasse 20 60388 Frankfurt (DE)
ENGEL, Jürgen; Erlenweg 3 63755 Alzenau (DE)
GÜTHLEIN, Frank; Westendstrasse 5 63477 Maintal (DE)
DI STEFANO, Dominique; Am Börnchen 14 65479 Raunheim (DE)
- (74) Čejović Vladimir, advokat, 13 Jula br. 21, Podgorica (ME)
- (57) Vodeni injekcioni rastvor koji sadrži antagonist za LHRH pored cetoreliksa koji predstavlja pomenuti antagonist za LHRH sadrži organsku, fiziološki srodnu kiselinu i surfaktant po slobodnom izboru kao i gradivnu komponentu. Antagonistu za LHRH značajno je poboljšana rastvorljivost i može da se priprema u većim koncentracijama i sa poboljšanom bioraspoloživošću. Značajno je smanjena sklonost ka agregaciji kod antagonista za LHRH.

- (51) MKP: (11) **00500**
C07C 51/04 (13) **A**
C07C 51/06
C07C 51/09
C07C 51/083
C11C 1/02
C11C 1/04
C11C 1/06
C07C 53/00
C07C 55/00
C07C 57/00
C07C 63/00
- (21) P-801/08
(22) 25.04.2007.
(30) 10 2006 035 029.4 28.07.2006. DE
(86) PCT/EP2007/054061 25.04.2007.
(87) WO 2008/012118 31.01.2008.
- (54) (ME) **POSTUPAK ALKALNE HIDROLIZE DERIVATA KARBONSKIH KISELINA DO KARBONSKIH KISELINA**
(EN) **PROCESS FOR ALKALINE HYDROLYSIS OF CARBOXYLIC ACID DERIVATIVES TO CARBOXYLIC ACIDS**
- (73) KRAUSE-RÖHM-SYSTEME AG; Postfach 40 14 66, 80714 München (DE)
(72) KRAUSE, Eberhard; Remanestr. 39, 16540 Hohen Neuendorf (DE)
RÖHM, Valentin; Hübnerstr. 22, 80714 München (DE)
(74) Popović Miladin, advokat, Đoka Miraševića 21/III, Podgorica (ME)
(57) Pronalazak se odnosi na postupak za alkalnu hidrolizu derivata karbonskih kiselina, prije svega estara karbonskih kiselina, do karbonskih kiselina, pri čemu se za alkalnu hidrolizu derivata karbonskih kiselina koristi crveni mulj koji se dobija Bayer-postupkom primijenjenim za proizvodnju aluminijuma, kao komponenta koja podstiče reakciju, prije svega kao izvor hidroksilnih jona.

- (51) MKP⁽⁸⁾:
A61K 39/395
C07K 16/40
- (21) P-812/08
(22) 06.09.2006.
- (61) P-103/08 RS
- (30) 60/715,292 07.09.2005. US
PCT/US2006/036096 06.09.2006.
P-103/08 07.03.2008. RS
- (86) PCT/US2006/036096 06.09.2006.
- (87) WO 2007/040912 12.04.2007.
- (54) (ME) **HUMANA MONOKLONSKA ANTITIJELA NA KINAZU 1 SLIČNU
AKTIVNOM RECEPTORU**
(EN) HUMAN MONOCLONAL ANTIBODIES TO ACTIVIN RECEPTOR-LIKE KINASE-1
- (73) AMGEN FREMONT INC.; 6701 Kaiser Drive Fremont, CA 94555 (US)
PFIZER INC ; 235 East 42nd Street New York, NY 10017 (US)
- (72) NORTH, Michael, Aidan; 15047 El Camino Real Rancho Santa Fe, CA 92014 (US)
AMUNDSON, Karin, Kristina; 2033 1/2 Morena Boulevard San Diego, CA 92110 (US)
BEDIAN, Vahe; 35 Overlook Drive East Framingham, MA 01701 (US)
BELOUSKI, Shelley, Sims; 4541 La Tuna Court Camarillo, CA 93012 (US)
HU-LOWE, Dana, Dan; 942 Arden Drive Encinitas, CA 92024 (US)
JIANG, Xin; 7556 Charmant Drive, #1722 San Diego, CA 92122 (US)
KARLICEK, Shannon, Marie; 3717 Nobel Drive, Unit 1318 San Diego, CA 92122 (US)
KELLERMANN, Sirid-Aimee; 1000 Almanor Avenue Menlo Park, CA 94025 (US)
THOMSON, James Arthur; 8931 Haveteur Way San Diego, CA 92123 (US)
WANG, Jianying; 7478 Park Village Road San Diego, CA 92129 (US)
WICKMAN, Grant, Raymond; 4249 Nobel Drive, #38 San Diego, CA 92122 (US)
ZHANG, Jingchuan; 4790 West Moorhead Circle Boulder, CO 80305 (US)
- (74) Čupić Branislav, advokat, Dalmatinska 10, Podgorica (ME)
- (57) Ovaj pronalazak se odnosi na humana antitijela i njihove djelove za vezivanje antigena koji se vezuju za vanćelijski domen (ECD) kinaze-1 slične aktivinskom receptoru (ALK-1) i koji funkcionišu tako da ukinu signalni put ALK-1/TGF-beta-1/Smad 1. Pronalazak se takođe odnosi na imunoglobuline teškog i lakog lanca izvedene iz humanih antitijela na ALK-1 i molecule nukleinske kiseline koji kodiraju takve imunoglobuline. Ovaj pronalazak se takođe odnosi na postupke pravljenja humanih antitijela na ALK-1, kompozicija koji sadrže ova antitijela i metode za upotrebu antitijela i kompozicija. Pronalazak se odnosi i na transgene životinje ili biljke koje sadrže molecule nukleinske kiseline iz ovog pronalaska.

- (51) MKP: (11) **00502**
C07K 16/28 (13) **A**
G01N 33/68
A61K 39/395
A61P 35/00
C12N 5/06
C12N 15/13
G01N 33/574
A61K 67/027
G01N 33/577
A61K 48/00
- (21) P-813/08
(22) 20.12.2001.
(61) P-542/03 RS
(30) 60/259,927 05.01.2001. US
PCT/ US2001/051113 20.12.2001.
P-542/03 04.07.2003. RS
(86) PCT/US2001/051113 20.12.2001.
(87) WO 2002/053596 11.07.2002.
- (54) (ME) **ANTITIJELA ZA INSULINU SLIČAN RECEPTOR FAKTORA I RASTA**
(EN) **ANTIBODIES TO INSULIN-LIKE GROWTH FACTOR I RECEPTOR**
- (73) AMGEN FREMONT INC.; 6701 Kaiser Drive Fremont, CA 94555 (US)
PFIZER INC ; 235 East 42nd Street New York, NY 10017 (US)
- (72) COHEN, Bruce, D.; 41 Cardinal Road East Lyme, CT 06333 (US)
BEEBE, Jean; 383 Forsyth Road Salem, CT 06420 (US)
MILLER, Penelope, E.; 56 Hancock Drive Mystic, CT 06355 (US)
MOYER, James, D.; 5 Jefferson Drive East Lyme, CT 06333 (US)
CORVALAN, Jose, R.; 125 Williams lane Foster City, CA 94404 (US)
GALLO, Michael; 2650 Colwood Drive North Vancouver, British Columbia V79 2R1 (US)
- (74) Čupić Branislav, advokat, Dalmatinska 10, Podgorica (ME)
- (57) Ovaj se pronalazak odnosi na antitijela i na njihove djelove koji se vezuju za antigen, a koja se specifično vezuju za insulinu sličan receptor faktora I rasta (IGF-IR), koji je poželjno čovječiji IGF-IR. Pronalazak se tako odnosi na čovječja anti-IGF-IR antitijela, uključujući himerna, dvospecifična, izvedena antitijela i antitijela sa samo jednim nizom ili na djelove fuzionisanih proteina. Pronalazak se tako odnosi naizdvojene imunoglobulinske molecule teškog ili lakog niza, izvedene od anti-IGF-IR antitijela i na molekule nukleinskih kiselina koji kodiraju takve molekule. Ovaj se pronalazak takođe odnosi na postupke za izradu anti-IGF-IR antitijela, na farmaceutske kompozicije koje sadrže ta antitijela i na postupke korišćenja antitijela i njihovih kompozicija za dijagnozu i liječenja. Pronalazak takođe obezbjeđuje postupke genske terapije koristeći molekule nukleinskih kiselina koji kodiraju teške i/ili lake molecule imunoglobulina koji sačinjavaju čovječiji anti-IGF-IR antitijela. Pronalazak se takođe odnosi na postupke genske terapije i na mutirane životinje koje sadrže molecule nukleinskih kiselina prema ovom pronalasku.

- (51) MKP:
A61K 39/395
C07K 16/28
C12N 5/10
C12N 15/00
C12N 15/11
C12N 15/12
C12N 15/63
- (11) **00503**
(13) **A**
- (21) P-814/08
(22) 08.11.2002.
(61) P-392/04 RS
(30) 60/348,980 09.11.2001. US
PCT/ US2002/36107 08.11.2002.
P-392/04 07.05.2004. RS
(86) PCT/US2002/36107 08.11.2002.
(87) WO 2003/040170 15.05.2003.
- (54) (ME) **ANTITIJELA ZA CD40**
(EN) ANTIBODIES TO CD40
- (73) AMGEN FREMONT INC.; 6701 Kaiser Drive Fremont, CA 94555 (US)
PFIZER PRODUCTS INC.; Eastern Point Road, Groton, Connecticut 06340, (US)
- (72) BEDIAN, Vahe; 3 Frog Hollow Road East Lyme, CT 06333 (US)
GLADUE, Ronald, P.; 83 Rowley Drive Stonington, CT 06378 (US)
CORVALAN, Jose; 125 Williams lane Foster City, CA 94404 (US)
JIA, Xiao-Chi; 22 Murray Court San Mateo, CA 94403 (US)
FENG, Xiao; 135 Red Cedar Lane Union City, CA 94587 (US)
- (74) Čupić Branislav, advokat, Dalmatinska 10, Podgorica (ME)
- (57) Pronalazak se odnosi na antitijela i njihove djelove za vezivanje antigena, koji se specifično vezuju za CD40, poželjno humani CD40, i koji funkcionišu kao agonisti CD40. Pronalazak se takođe odnosi na humana antitijela na CD40 i njihove djelove koji vezuju antigen. Pronalazak se takođe odnosi na antitijela koja su himerna, bispecifična, derivirana, jednolančana antitijela ili djelove fuzionih proteina. Pronalazak se takođe odnosi na izolovane teške i lake lance imunoglobulina derivirane iz humanih antitijela na CD40 i molecule nukleinskih kiselina koji kodiraju takve imunoglobuline. Pronalazak se takođe odnosi na postupke pravljenja humanih antitijela na CD40, kompozicije koje sadrže ova antitijela i postupke upotrebe antitijela i kompozicija za dijagnozu i liječenje. Pronalazak takođe obezbjeđuje postupke genske terapije koji koriste molekule nukleinskih kiselina koji kodiraju teške i/ili lake molekule imunoglobulina koji sadrže humana antitijela na CD40. Pronalazak se takođe odnosi na transgene životinje koje sadrže molekule nukleinskih kiselina iz ovog pronalaska.

- (51) MKP⁽⁷⁾: (11) **00504**
C07K 16/28 (13) **A**
- (21) P-816/08
(22) 23.12.1999
(30) 60/113,647 23.12.1998 US
(86) PCT/US1999/030895 23.12.1999
(87) WO/2000/037504 29.06.2000
- (54) (ME) **HUMANA MONOKLONALNA ANTITELA ZA CTLA-4**
(EN) HUMAN MONOCLONAL ANTIBODIES TO CTLA-4
- (73) PFIZER INC. 235 East 42nd Street, New York, NY 10017 (US)
AMGEN FREMONT INC. 6701 Kaiser Drive, Fremont, CA 94555, US
- (72) HANSON, Douglas, Charles; 3 Acorn Drive Niantic, CT 06357 (US)
NEVEU, Mark, Joseph; 18 Greenbriar Court Mystic, CT 06355 (US)
MUELLER, Eileen, Elliot; 4 Butterwick Lane Old Lyme, CT 06371 (US)
HANKE, Jeffrey, Herbert; 1 Jefferson Circle Reading, MA 01867 (US)
GILMAN, Steven, Christopher; 118 Sill Lane Old Lyme, CT 06371 (US)
DAVIS, C., Geoffrey; 1132 Vancouver Avenue Burlingame, CA 94010 (US)
CORVALAN, Jose, Ramon; 125 Williams Lane Foster City, CA 94404 (US)
- (74) Čupić Branislav, Dalmatinska 10, 81 000 Podgorica (ME)
- (57) U saglasnosti sa ovim pronalaskom, obezbijedena su potpuna humana monoklonalna antitijela protiv humanog citotoksičnog T-limfocitnog antigena 4 (CTLA-4). Nukleotidne sekvence koje kodiraju i amino kisjelinske sekvence kopje obuhvataju teških i lakih lanaca imunoglobulin molekule, naročito susjedne teških i lakih lanaca sekvence koje se protežu preko komplementarnih obrađujućih regiona (CDRS), specifično od unutar FRI i/ili CDR1 do CDR3 i /ili unutar FR4 su ovim obezbijedeni. Dalje su obezbijedene vezivanja i antitijela (ili drugi antagonisti) koji imaju slične funkcionalnoasti kao antitijela opisana ovdje.

- (51) MKP⁽⁷⁾:
C07H 19/06
C07H 19/10
C07H 19/16
C07H 19/20
- (21) P-821/08
(22) 23.05.2001
(30) 60/206,585 23.05.2000 US
(86) PCT/US2001/016671 23.05.2001
(87) WO/2001/090121 29.11.2001
- (54) (ME) **METODE I SMJEŠE ZA LIJEČENJE VIRUSNIH HEPATITASA C**
(EN) METHODS AND COMPOSITIONS FOR TREATING HEPATITIS C VIRUS
- (73) IDENIX (Cayman) Limited, Walker Secretaries, Walker House, Grand Cayman (KY)
UNIVERSITA DEGLI STUDI DI CAGLIARI. Dip. Biologia Sperimentale, Sezione di Microbiologia, Cittadella Universitaria SS 554, Km. 4.500, I-09042 Monserrato (IT)
- (72) SOMMADOSSI, Jean-Pierre; 5075 Greystone Way Birmingham, AL 35242 (US)
LACOLLA, Paulo; 5 Strada no. 11 Poggio dei Pini I-09012 Capoterra (IT)
- (74) Popović Miladin, Đoka Miraševića 21/III, 81 000 Podgorica (ME)
- (57) Obezbjeđena je metoda, kao i smješa za liječenje domaćina zarađenog hepatitisom C, a koja obuhvata primjenu opasnog 1', 2' ili 3' – modifikovanog nukleozida ili njegove farmaceutski prihvatljive soli ili prolijeka u djelotvornoj količini za liječenje hepatita C.

- (51) MKP⁽⁷⁾: (11) **00506**
E02B 3/16 (13) **A**
E04B 1/68
- (21) P-822/08
(22) 06.12.1999
(30) MI98A002657 10.12.1998 IT
(86) PCT/EP1999/009535 06.12.1999
(87) WO/2000/034588 15.06.2000
- (54) (ME) **POSTUPAK I UREĐAJ ZA HIDROIZOLACIJU SPOJEVA I PUKOTINA KOD VODOPRIVREDNIH, BETONSKIH I ZIDNIH KONSTRUKCIJA**
(EN) METHOD AND DEVICE FOR THE WATERPROOFING OF JOINTS AND CRACKS IN HYDRAULIC WORKS, CONCRETE AND MASONRY STRUCTURES
- (73) CARPI TECH ITALIA S.R.L. Via Monte Bianco, 5 I-28041 Arona (IT)
(72) SCUERO, Alberto; Via Vigino, 5 Stabile Bondone CH-6874 Castel San Pietro (CH)
(74) Radulovic Bozidar, Jovana Tomasevica 9/III-1, 81 000 Podgorica (ME)
- (57) Postupak za hidroizolaciju spojeva i/ili pukotina (1), na uzvodnoj strani (10) brana drugih vodoprivrednih konstrukcija i betonskih ili zidanih konstrukcija. Vodenopopustljiva membrana (13) sačinjena od trake od elastično rastegljivog sintetičkog materijala, pričvršćena je za površinu (10) koja treba da se zaštiti na cijeloj dužini spoja ili pukotine (11), poslije predhodnog postavljanja klizajućih elemenata (14, 15) na površinu (10), radi podupiranja membrane (13), i zaštitnih i klizećih osnova (18, 19) odgovarajućih nezavisno od vodonepropustljivosti membrane (13). Na ovaj način je vodenopopustljivoj membrani (13) omogućeno da se slobodno izdužuje i prati pokretanje spoja i/ili pukotine (1) uz zadržavanje vodenopopustljivosti.

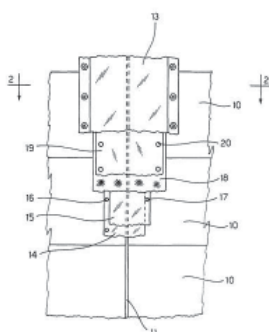

- (51) MKP⁽⁷⁾:
C07D 401/12
C07D 403/12
C07D 471/04
A61K 31/404
A61P 35/00
C07D 471/04
Co7D 241/00
C07D 221/00
- (21) P-826/08
(22) 25.05.2004
(30) 60/476,277 05.06.2003 US
03012868.0 06.06.2003 EP
04011598.2 15.05.2004 EP
(86) PCT/EP2004/005593 25.05.2004
(87) WO/2004/108702 16.12.2004
- (54) (ME) **DERIVATI INDOLA SA EFEKTOM NA APOPTOZU**
(EN) **INDOLE DERIVATIVES WITH APOPTOSIS-INDUCING EFFECT**
- (73) ZENTARIS GMBH, Weismüllerstrasse 50, 60314 Frankfurt/Main (DE).
(72) GERLACH, Matthias; Pfarrgasse 1 63636 Brachtal (DE)
SCHUSTER, Tilmann; Niederurseler Landstrasse 133 60439 Frankfurt (DE)
EMIG, Peter; Ludwig-Erhard-Strasse 22 63489 Bruchköbel (DE)
SCHMIDT, Peter; Dittersdorfer Strasse 42 61137 Schöneck (DE)
BASSNER, Silke; Dittersdorfer Strasse 42 61137 Schöneck (DE)
GÜNTHER, Eckhard; Wingertstrasse 176 63477 Maintal (DE)
- (74) Čejović Vladimir, advokat, Jovana Tomaševića 21, 81 000 Podgorica (ME)
(57) Dati pronalazaki se odnosi na derivate indola koji se koriste za liječenje malignih bolesti a naročito u slučaju postojanja rezistencije nav aktivne komponente lijekova kao i u slučaju metastazirajućeg karcinoma.

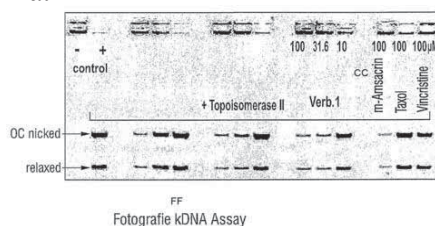

FF... PHOTOGRAPHY OF KDNA ASSAY
CC... M-AMSACRINE

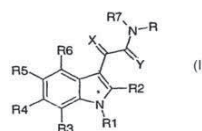

- (51) MKP⁽⁷⁾:
A61K 31/27
A61K 31/343
A61K 31/4164
A61K 31/4192
A61K 31/4196
A61K 31/4418
A61K 31/513
A61K 31/5375
A61K 8/42
A61K 8/49
A61K 8/73
A61Q 3/02
- (11) **00508**
(13) **A**
- (21) P-827/08
(22) 18.07.2001
(30) 100 35 991.4 24.07.2000 DE
(86) PCT/EP2001/008311 18.07.2001
(87) WO/2002/007683 31.01.2002
- (54) (ME) **JEDINJENJE ZA LAKIRANJE NOKTIJU**
(EN) NAIL VARNISH COMPOSITION
- (73) POLICHEM S.A. 50 Val Fleuri L-1526 Luxembourg (LU)
(72) MAILLAND, Federico; Via San Marco, 24 I-20121 Milano (IT)
(74) Čejović Vladimir, advokar, Jovana Tomaševića 21, 81 000 Podgorica (ME)
- (57) Dati pronalazak odnosi se na jedinjenje koje obuhvata a) najmanje jedno antimikotično sredstvo i b) najmanje jedno sredstvo za formiranje skrame gdje je komponenta b) deriva hitosana odabran između hidroksilakilhitosana i karboksilakilhitosana i na njegovu upotrebu kao laka za nokte. Dati pronalazak dalje se odnosi na sredstvo za formiranje skrame koje je odabrano između hidroksilakilhitosana i karboksilakilhitosana koji predstavlja dodatak laku za nokte.

- (51) MKP⁽⁷⁾:
A61K 38/09
C07K 7/23
- (11) **00509**
 (13) **A**
- (21) P-830/08
 (22) 26.09.2003
- (30) 102 45 525.2 27.09.2002 DE
 60/414,225 27.09.2002 US
 103 20 051.7 26.04.2003 DE
- (86) PCT/EP2003/010732 26.09.2003
 (87) WO/2004/030650 15.04.2004
- (54) (ME) **OBLIK ZA TREPIJSKU PRIMJENU AKTIVNIH PEPTIDA SA DUGOTRAJNIM OSLOBOĐENJEM AKTIVNOG SASTOJKA I POSTUPAK ZA NJIHOVO DOBIJANJE**
 (EN) ADMINISTRATION FORM FOR PHARMACEUTICALLY ACTIVE PEPTIDES WITH SUSTAINED RELEASE AND METHOD FOR THE PRODUCTION THEREOF
- (73) ZENTARIS GMBH, Weismüllerstrasse 50, 60314 Frankfurt/Main (DE).
 (72) BAUER, Horst; Röhrenstrasse 12a 91217 Hersbruck (DE)
 REISSMANN, Thomas; Massbornstrasse 44 60437 Frankfurt am Main (DE)
 ROMEIS, Peter; Mühlrainstrasse 16 63571 Gelnhausen (DE)
 ROESSLER, Berthold; Tismarstr. 6 14776 Brandenburg (DE)
- (74) Čejović Vladimir, 13 Jula 21, 81000 Podgorica (ME)
- (57) Pronalazak se odnosi na farmaceutske oblike za primjenu kod kojih je proces oslobodjenja aktivnog sastojka dugotrajan, a koji sadrži bar jedan farmakološki aktivan peptid, kao i na postupak za njihovo dobijanje, kao i na kit koji obuhvata lofilizovani peptid i vodini rastvor neorganske soli ili soli sirćetne kisjeline, kao i na upotrebu vodenog rastvora neorganske soli ili soli sirćetne kisjeline u cilju dobijanja farmaceutskog oblika za primjenu koji pokazuje odloženo oslobodjenje peptida u toku dužeg vremenskog perioda.

- (51) MKP⁽⁷⁾: (11) **00510**
E04B 5/28 (13) **A**
E04C 5/065

- (21) P-832/08
 (22) 05.06.1998
 (30) P970336A 19.06.1997 HR
 (86) PCT/BA1998/000002 05.06.1998
 (87) WO/1998/059126 30.12.1998

- (54) (ME) **REŠETKASTI LAKI BETONSKI PLAFONI ZA GRAĐEVINARSTVO**
 (EN) **GRILLED LIGHTWEIGHT CONCRETE MASONRY CEILING**

- (73) Bijeli dom d.o.o. Kroz smrdečac 41, Split, (HR)
 (72) MIHANOVIĆ, Ante, Papandopulova 29, 21000 Split (HR)
 (74) Čosović Dejan, advokat, 13. jul 1/5, Budva (ME)

- (57) Novi sistem za proizvodnju rešetkastog lakog betonskog betona za građevinarstvo rješava problem livenja ravnih ploča, plafonskih ploča, stepenica i sličnih struktura. Racionalan je, efikasan pri livenju, pruža izvanredne uslove nosivosti opterećenja, izolacije temperature, zaštite od vlage i otpornosti protiv požara.

Novi sistem se sastoji od sledećih elemenata: prefarbikovana greda od čelika i od betona, prefarbikovani donji pojas od lakog betona ili mikrobetona, prefarbikovana laki plafonski blok, jednoslojni ili troslojni, ojačani i izrađeni od lakog betona ili mikrobetona, prefarbikovana laki gornji pojas, tanki sloj maltera od cementa ili sličnog materijala; svi ovi elementi, svojim oblikom i dimenzijama, čine jedan kompatibilni sistem.

Struktura se može izliti ručno bez podupiranja, pošto je samonoseća. Struktura je rešetkastog tipa sa skrivenom kompresionom pločom. Usled prefarbikovana struktura poseduje zakrivljenost. Plafonski blok se izgrađuju kao finalni strukturni element.

Završeni plafon se pokriva tankim slojem maltera. Prilagodljivost sistema različitim oblicima kuća ili građevina, korišćenjem nekoliko tipova predhodno izolovanih elemenata, doprinosi njegovoj racionalnosti ili širokoj primjenljivosti.

Pravilan oblik elemenata omogućava primjenu kod različitih djelova građevine, različitog oblika; na taj način arhitekti i inženjeri dobijaju veću kreativnu slobodu pri konstrukciji kuća i građevina.

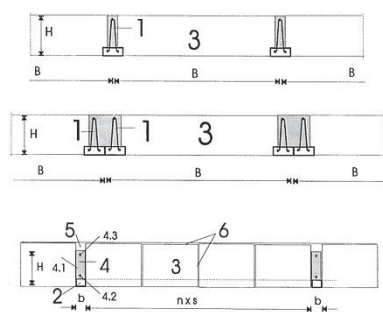

- (51) MKP⁽⁷⁾:
A47B 96/14
F16B 12/50

(11) **00511**
 (13) **A**

- (21) P-835/08
 (22) 10.09.2004
 (86) PCT/EP2004/010163 10.09.2004
 (87) WO/2006/027015 16.03.2006

(54) (ME) **OKRUGLI STUP SA ADAPTACIONOM SINOM**
 (EN) COLUMN COMPRISING AN ADAPTER RAIL

(73) TEGOMETALL (INTERNATIONAL) AG, Industriestrasse, CH-8574 Lengwil (CH)

(72) STREHL, SCHÜBEL-HOPF & PARTNER; Maximilianstrasse 54 80538 München (DE)

(74) Čupić Branislav, advokat, Dalmatinska 10, 81 000 Podgorica (ME)

- (57) Cilj pronalaska je da opremi stub (10), koji se uobičajno koristi u konstruisanju regala, adaptacionom sirinom (25), tako da postoji mogućnost dodavanja i kacenja strukturnih elemenata (12, 16) nekog komada namještaja, napr., tezge. U tu svrhu adaptaciona sirina (25) ima četvorougao ni profil, otvoren na jednom uglu. Stranice (26), koja obrazuju otvoreni ugao, imaju ivice (27) koje su presavijene kao spelja pod odgovarajućim uglovima. Ivice (27) adaptacione sine (25), koje pružaju paralelno jedna u odnosu na drugu, imaju na sebe kuke (28) za kacenje adaptacione sine (25) u odgovarajuće dugacke proreze (20) stuba (10). Sve stranice (26, 30) adaptacione sine (25) imaju na sebe svoje dugacke proreze (31, 32) koji su predviđeni za kacenje veznih elemenata (21, 15) i elemenata za oblaganje (16).

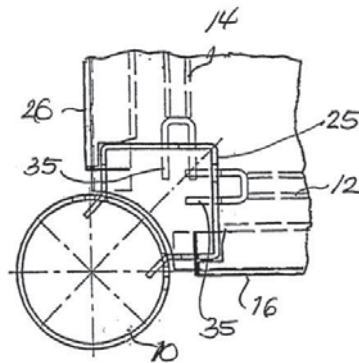

- (51) MKP⁽⁷⁾: (11) **00512**
C07D 401/14 (13) **A**
C07D 413/14
C07D 491/04
C07D 491/10
C07D 521/00
- (21) P-836/08
(22) 10.11.2000
(30) 60/168,217 30.11.1999 US
(86) PCT/IB2000/001636 10.11.2000
(87) WO/2001/040217 07.06.2001
(54) (ME) **NOVI DERIVATI BENZOIMIDAZOLA, KORISNI AGENSI PROTIV**

PROLIFERACIJE

(EN) NOVEL BENZOIMIDAZOLE DERIVATIVES USEFUL AS ANTIPROLIFERATIVE AGENTS

- (73) PFIZER PRODUCTS INC. A Connecticut Corporation, Eastern Point Road, Groton, CT 06340 (US)
- (72) BARTH, Wayne, Ernest; Pfizer Global Research and Development Eastern Point Road Groton, CT 06340 (US)
LUZZIO, Michael, Joseph; Pfizer Global Research and Development Eastern Point Road Groton, CT 06340 (US)
LYSSIKATOS, Joseph, Peter; Pfizer Global Research and Development Eastern Point Road Groton, CT 06340 (US)
- (74) Ćupić Branislav, Dalmatinska 10, 81 000 Podgorica (ME)
- (57) Ovaj pronalazak se odnosi na jedinjenja formule (1) i njihova farmaceutski prihvatljive soli, proljekove i solvate, gdje su R¹, R⁷, R⁸, R⁹, R¹⁰ i R¹¹, definisani u opisu. Ovaj pronalazak se također odnosi na postupke za tretiranje abnormalnog rasta ćelije, kao što je kancer kod sisara, kroz ordiniranje formule(1), i na farmaceutske preparate za tretiranje takvih poremećaja, koji sadrže jedinjenja (1). Ovaj pronalazak se također odnosi na postupke za dobijanje jedinjenja formule (1).

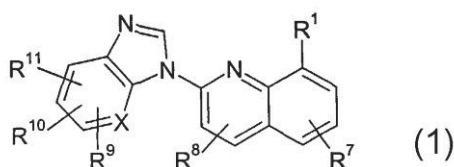

- (51) MKP⁽⁷⁾:
A61K 45/06
C07D 207/14
C07D 211/58
C07D 401/04
C07D 401/12
C07D 403/04
C07D 405/12
C07D 405/14
C07D 413/04
C07D 413/14
C07D 451/02
C07D 451/04
C07D 498/08
C07D 513/08
- (11) **00513**
(13) **A**
- (21) P-837/08
(22) 23.12.1999.
(30) 9828420.1 23.12.1998 GB
9921375.3 10.09.1999 GB
(86) PCT/IB1999/002048 23.12.1999
(87) WO/2000/038680 06.07.2000
- (54) (ME) **AZABICIKLOALKANI KAO MODULATORI CCR5**
(EN) **AZABICYCLOALKANES AS CCR5 MODULATORS**
- (73) PFIZER INC. 235 East 42nd Street, New York, NY 10017, USA
(72) ARMOUR, Duncan, Robert; Pfizer Central Research Ramsgate Road Sandwich Kent CT13 9NJ (GB)
PRICE, David, Anthony; Pfizer Central Research Ramsgate Road Sandwich Kent CT13 9NJ (GB)
STAMMEN, Blanda, Luzia, Christa; Pfizer Central Research Ramsgate Road Sandwich Kent CT13 9NJ (GB)
WOOD, Anthony; Pfizer Central Research Ramsgate Road Sandwich Kent CT13 9NJ (GB)
PERROS, Manoussos; Pfizer Central Research Ramsgate Road Sandwich Kent CT13 9NJ (GB)
EDWARDS, Martin, Paul; Pfizer Central Research Ramsgate Road Sandwich Kent CT13 9NJ (GB)
- (74) Ćupić Branislav, Dalmatinska 10, 81 000 Podgorica (ME)
- (57) Jedinjenje formule (I) $[R_{\text{egion}} \alpha]$ - $[R_{\text{egion}} \beta]$ - $[R_{\text{egion}} \gamma]$ - $[R_{\text{egion}} \delta]$, koja su korisna kao modulatori aktivnosti hemokina. Ovaj pronalazak također daje farmaceutske formulacije i postupke tretmana koji koriste ova jedinjenja.

- (51) MKP: (11) **00514**
A61K 31/40 (13) **A**
A61K 9/20
- (21) P-842/08
(22) 10.10.2003.
- (30) P 200200244 11.10.2002. SI
PCT/EP2003/011265 10.10.2003.
P-273/05 05.04.2005. RS
- (86) PCT/EP2003/011265 10.10.2003.
(87) WO/2004/032920 22.04.2004.
- (54) (ME) **STABILIZOVANI FARMACEUTSKI PREPARAT KOJI SADRŽI AMORFNU AKTIVNU SUPSTANCU**
(EN) STABILIZED PHARMACEUTICAL PREPARATION COMPRISING AN AMORPHOUS ACTIVE SUBSTANCE
- (73) LEK PHARMACEUTICALS D.D. ; Verovškova 57, 1526 Ljubljana (SI)
(72) BASTARDA, Andrej; Podlipa 79 1360 Vrhnika (SI)
SALOBIR, Mateja; Ulica 28.maja 9 1000 Ljubljana (SI)
(74) Čejović Vladimir, advokat, 13 Jula br. 21, Podgorica (ME)
- (57) Pronalazak se odnosi na farmaceutski preparat koji sadrži amorfnu aktivnu supstancu izloženu atmosferi inertnog gasa. Opisani su postupak stabilizacije farmaceutskog preparata koji sadrži farmaceutsku formulaciju sa amorfnom aktivnom supstancom, postupak stabilizacije farmaceutske formulacije koja sadrži amorfnu aktivnu supstancu kao i postupak stabilizacije amorfne aktivne supstance. Amorfna aktivna supstanca može biti amorfni atorvastatin.

- (51) MKP⁽⁸⁾:
C07D 207/34
A61K 31/40
- (11) **00515**
 (13) **A**
- (21) P-843/08
 (22) 05.12.2000.
- (30) P -9900271 10.12.1999. SI
 PCT/IB2000/001797 05.12.2000.
 P-368/02 21.05.2002. RS
- (86) PCT/ IB2000/001797 05.12.2000.
 (87) WO/2001/42209 14.06.2001.
- (54) (ME) **POSTUPAK ZA IZRADU AMORFNOG ATORVASTATINA**
 (EN) **PROCESS FOR THE PREPARATION OF AMORPHOUS ATORVASTATIN**
- (73) LEK PHARMACEUTICALS D.D. ; Verovškova 57, 1526 Ljubljana (SI)
 (72) FLAUM, Zlatko; Češminova 23, 1230 Domžale (SI)
 (74) Čejović Vladimir, advokat, 13 Jula br. 21, Podgorica (ME)
- (57) Atovarstatin, supstanca, poznata po hemijskom imenu hemi kalcijumova so [R-(R*, R*)]-2-(4-fluorofenil)-β,δ-dihidroksi-5-(1-metiletil)-3-fenil-[(fenilamino) karbonil]-1H-pirol-1-heptanske kiseline, jednostavno se može dobiti u nekom od svojih kristalnih oblika, kao što je poznato iz prethodne prakse. Ovaj pronalazak se odnosi na novi postupak za priozvodnju atovarstatina u amorfnom obliku taloženjem atovarstatina upotrebom rastvarača drugog tipa iz rastvora atovarstatina, koji se dobija sa rastvaračem prvog tipa. Ovaj postupak je koristan za prevođenje atovarstatina, koji je u kristalnom obliku u atovarstatin, koji je u amorfnom obliku.

- (51) MKP⁽⁸⁾: (11) **00516**
C07D 207/34 (13) **A**
C07D 405/06
- (21) P-844/08
(22) 22.01.2002.
- (30) P-01100010 23.01.2001. SI
PCT/IB2002/000161 22.01.2002.
P-568/03 16.07.2003. RS
- (86) PCT/ IB2002/000161 22.01.2002
(87) WO/2002/059087 01.08.2002.
- (54) (ME) **PRIPREMANJE NEKRISTALNOG ATOVARSTATIN-KALCIJUMA**
(EN) **PREPARATION OF NON-CRYSTALLINE ATORVASTATIN CALCIUM**
- (73) LEK PHARMACEUTICALS D.D. ; Verovškova 57, 1526 Ljubljana (SI)
(72) SORSAK, Gorazd; Lackova 5 2325 Kidricevo (SL)
(74) Čejović Vladimir, advokat, 13 Jula br. 21, Podgorica (ME)
- (57) Atovarstatin-kalcijum, supstanca, poznata po hemijskom imenu hemikalcijumova so [R-(R*, R*)]-2-(4-fluorofenil)-β,δ-dihidroksi-5-(1-metiletil)-3-fenil-[(fenilamino) karbonil]-1H-pirol-1-heptanske kiseline, poznata je kao inhibitor HMG-CoA reduktaze i koristi se kao antihiperholesterolemijsko sredstvo. Atovarstatin se obično priprema kao kalcijumova so pošto se time omogućava da se atorvastatin konvencionalno formuliše u farmaceutske formulacije, na primer, u tablete, kapsule, praškove i slično, za oralnu primjenu. Atovarstatin-kalcijum može da postoji u amfornom formi ili u jednoj od kristalinskih formi (Forma I, Forma II, Forma III i Forma IV). Atovarstatin -kalcijum je supstanca, koja se veoma slabo rastvara u vodi, nađeno je da se krostalne forme manje lako rastvaraju nego amorfna forma, što može da prouzrokuje probleme u bioraspodivnosti atorvarstatina u tijelu. Predmetni pronalazak se odnosi na novi postupak za konvertovanje intermedijera u sintezi atorvarstatina, koji ima sledeću formulu (I) ili atorvarstatin laktone u nekrystalinski atorvarstatin-kalcijum; gdje A označava zajedničku protektivnu grupu ili zasebne protektivne grupe za dihidroksi grupu i B označava karbonsko-kiselinsku protektivnu grupu.

- (51) MKP: (11) **00517**
A61K 9/16 (13) **A**
A61K 9/20
A61K 31/40
A61P 3/06
- (21) P-845/08
(22) 13.03.2002.
- (30) P-200100069 14.03.2001. SI
PCT/IB02/00736 13.03.2002.
P-696/03 03.09.2003. RS
- (86) PCT/IB02/00736 13.03.2002.
(87) WO/2002/072073 19.09.2002.
- (54) (ME) **ATORVASTATIN KALCIJUM U FARMACEUTSKOM OBLIKU, NJEGOVOJ SMJEŠI I FARMACEUTSKOJ FORMULACIJI, KOJA SADRŽI ATORVASTATIN KALCIJUM**
(EN) ATORVASTATIN CALCIUM IN FARMACEUTICAL FORM, COMPOSITION THEREOF AND PHARMACEUTICAL FORMULATION COMPRISING ATORVASTATIN CALCIUM
- (73) LEK PHARMACEUTICALS D.D. ; Verovškova 57, 1526 Ljubljana (SI)
(72) KEREC, Janez; Trebinjska 7 1000 Ljubljana (SI)
MATEJA, Salobir; ul. 28. Maja 9 1000 Ljubljana (SI)
BAVEC, Sasa; Mekinceva 15 1000 Ljubljana (SI)
- (74) Čejović Vladimir, advokat, 13 Jula br. 21, Podgorica (ME)
- (57) Atovarstatin kalcijum, supstanca, poznata po hemijskom imenu (R-(R*, R*))-(4-fluorofenil)-β,δ-dihidroksi-5-(1-metiletil)-3-fenil-((fenilamino) karbonil)-1H-pirol-1-heptanoična kiselina, hemi kalcijumova so, poznat je kao inhibitor HMG-CoA reduktaze i koristi se kao antihiperholesterolemijski agens. Atovarstatin u farmaceutskim smješama, raspoloživim na tržištu, uglavnom se priprema u vidu svoje kalcijumova soli, s obzirom na to da ona omogućava da atovarstatin bude pogodno formulisan u farmaceutskim formulacijama, na primer, u tabletama, kapsulama, praškovima i sličnim formulacijama za oralnu primjenu. Atovarstatin kalcijum može postojati u amfornom obliku ili u jednom od najmanje četiri poznata kristalna oblika (Oblik I, Oblik II, Oblik III i Oblik IV). Atovarstatin kalcijum je supstanca, koja je umjereno slabo rastvorljiva u vodi, sa pKa 4,5, a utvrđeno je da su kristalni oblici manje rastvorljivi od amornog oblika, što može izazvati probleme u bioraspoloživosti atorvastatina u organizmu. Ovaj pronalazak razrešava problem obezbjeđivanja terapijske ekvivalentnosti farmaceutske formulacije atorvastatina, bez obzira na oblik (kristalni, amorfni ili smješa jednog i drugog) atovarstatin kalcijuma, koji se koristi za njenu izradu.

- (51) MKP⁽⁸⁾:
C07D 249/18
C07D 207/40
C07D 209/48
C07D 263/58
C07D 237/32
C07D 239/96
C07D 209/12
C07D 471/04
C07D 239/54
C07D 401/10
C07D 213/64
C07D 403/10
C07D 265/28
A61P 11/06
C07D 211/88
- (11) **00518**
(13) **A**
- (21) P-846/08
(22) 21.02.2006.
(30) 380/Del/2005 22.02.2005. IN
PCT/ IB2006/000349 21.02.2006
P-2007/374 21.09.2007. RS
(86) PCT/ IB2006/000349 21.02.2006
(87) WO/2006/090235 31.08.2006.
- (54) (ME) **DERIVATI 5-FENIL-VALERIJANSKE KISELINE KAO INHIBITORI MATRIKS METALOPROTEINAZE ZA LIJEČENJE ASTME I DRUGIH OBOLJENJA**
(EN) 5-PHENYL-PENTANOIC ACID DERIVATIVES AS MATRIX METALLOPROTEINASE INHIBITORS FOR THE TREATMENT OF ASTHMA AND OTHER DISEASES
- (73) RANBAXY LABORATORIES LIMITED; Plot No. 90, Sector 32, Gurgaon, Haryana 122001 (IN)
- (72) PALLE, Venkata, P.; Sylvan Heights Sanewadi, Aundh Pune, Maharashtra 411007 (IN)
SATTIGERI, Viswajanani, Jitendra; N-323, Vijayrattan Vihar Gurgaon, Haryana 122001 (IN)
KHERA, Manoj, Kumar; C-600/10, Krishna Colony Gurgaon, Haryana 122001 (IN)
VOLETI, Sreedhara, Rao; Apartment No. 201, Mahalakshmi Cghs Plot -2, Sector -43 Gurgaon, Haryana 122001 (IN)
RAY, Abhijit; Sector C-1, Flat No. 1408 Vasant Kunj New Delhi, Delhi 110070 (IN)
DASTIDAR, Sunanda, G.; B-138, Sarita Vihar New Delhi, Delhi 110044 (IN)
- (74) Čupić Branislav, advokat, Dalmatinska 10, Podgorica (ME)
- (57) Predmetni pronalazak se odnosi na C jedinjenja, koja imaju strukturu predstavljenu Formulom I, gdje n predstavlja cio broj od 1 do 5; R₁ je opciono supstituisana alkil, alkenil, alkinil, cikloalkil, aril, heterociklil, heteroaril, aralkil, alkoksi, ariloksi, alkeniloksi ili alkiniloksi grupa; R₂ je alkenil, alkinil, aril, heterociklil, heteroaril, cikloalkil, NR₄R₅, -NHC(=Y) R₄, -NHC(=Y)NR₅R_x, -NHC(=O)OR₄, -NH₂SO₂R₄, C(=Y)NR₄R₅, C(=O)OR₆ [pri čemu Y je kiseonik ili sumpor], OR₅, -O(C=O) NR₄R₅, O-acil, S(O)_m R₄, -SO₂N(R₄)₂, cijano, amidino ili guanidino grupa [pri čemu R₄ je alkil, alkenil, alkinil, cikloalkil, aril, heterociklil, heteroaril, aralkil, heteroarilalkil, heterociklilalkil ili cikloalkilalkil grupa; m je cio broj između 0 i 2; R₅ je vodonik ili R₄; R_x je R₄ ili -SO₂N(R₄)₂, dok je R₆ vodonik, alkil, cikloalkil, aralkil, heteroarilalkil, heterociklilalkil ili cikloalkilalkil grupa]; R₃ je vodonik, fluor, alkil, cikloalkilalkil ili aralkil

grupa; A je OH, OR₄, -OC(=O)NR₄R₅, O-acil, NH₂, NR₄R₅, -NHC(=Y)R₄, -NHC(=Y)NR₅R_x, -NHC(=O)OR₄, -NHSO₂R₄ grupa; takođe, predmetni pronalazak se odnosi i na postupke sinteze ovih jedinjenja. Predmetni pronalazak se takođe odnosi na farmakološke preparate koji sadrže navedena jedinjenja, kao i na postupke koji podrazumijevaju upotrebu navedenih jedinjenja u liječenju astme, reumatoidnog artritisa, hronične opstruktivne bolesti pluća (KOBP), rinitisa, osteoartritisa, psorijatičnog artritisa, psorijaze, plućne fibroze, inflamacije pluća, akutnog respiratornog distres sindroma, periodontitisa, multiple skleroze, gingivitisa, ateroskleroze, nove proliferacije u intimi krvnih sudova koja vodi do restenoze i ishemične srčane insuficijencije, moždanog udara, bubrežnih bolesti, metastaze tumora, kao i drugih inflamatornih poremećaja koji su okarakterisani prekomjernom ekspresijom i prekomjernom aktivacijom matriks metaloproteinaze.

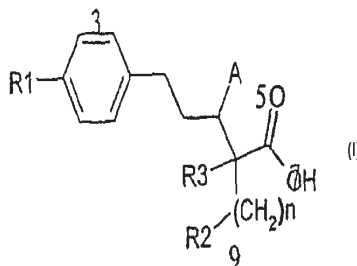

- (51) MKP: (11) **00519**
C07K 16/28 (13) **A**
A61K 39/00
C12N 15/13
- (21) P-853/08
(22) 01.06.2007.
(30) 60/810,664 02.06.2006 US
60/843,232 08.09.2006 US
(86) PCT/US2007/013062 01.06.2007.
(87) WO 2007/143168 13.12.2007.
- (54) (ME) **ANTITIJELA VISOKOG AFINITETA PREMA HUMANOM IL-6 RECEPTORU**
(EN) HIGH AFFINITY ANTIBODIES TO HUMAN IL-6 RECEPTOR
- (73) REGENERON PHARMACEUTICALS, INC. ; 777 Old Saw Mill River Road Tarrytown, NY 10591 (US)
- (72) STEVENS, Sean; 3001 Lexington Avenue Mohegan Lake, NY 10547 (US)
HUANG, Tammy, T.; 10 Green Hill Road Golden Bridge, NY 10526 (US)
MARTIN, Joel, H.; 244 Church Road Putnam Valley, NY 10579 (US)
FAIRHURST, Jeanette, L.; 23 Parkview Court White Plains, NY 10603 (US)
RAFIQUE, Ashique; 99 Franklin Avenue Yonkers, NY 10705 (US)
SMITH, Eric; 230 East 30th, Street, Apt.5E New York, NY 10016 (US)
POBURSKY, Kevin, J.; 60 Anderson Street Beacon, NY 12508 (US)
PAPADOPOULOS, Nicholas, J.; 59 Heritage Lane Lagrangeville, NY 12540 (US)
FANDL, James, P.; 40 Amanda's Way Lagrangeville, NY 12540 (US)
CHEN, Gang; 2478 Mill Pond Road Yorktown Heights, NY 10598 (US)
KAROW, Margaret; 12655 Ridge Drive Camarillo, CA 93012 (US)
- (74) Čejović Vladimir, advokat, 13 Jula br. 21, Podgorica (ME)
- (57) Humano antitijelo ili antigen vezujući fragment koje vezuje humani IL-6 receptor (hIL-6R) sa K_D od oko 500 pM ili manjom i blokira IL-6 aktivnost sa IC_{50} od 200 pM ili manjom. Antitijelo ili fragment antitijela vezuju hIL-6R sa afinitetom najmanje 2-puta većim u odnosu na afinitet njihovog vezivanja za IL-6R majmuna.

- (51) MKP⁽⁸⁾:
A61K 31/198
A61K 31/277
A61K 31/195
A61P 25/16
- (21) P-863/08
(22) 29.06.2000.
(61) P-925/01 RS
(30) 991485 30.06.1999. FI
PCT/ FI2000/000593 29.06.2000.
P-925/01 27.12.2001. RS
(86) PCT/ FI2000/000593 29.06.2000.
(87) WO/2001/01984 11.01.2001.
- (54) (ME) **LEVODOP/KARBIDOP/ENTAKAPON FARMACEUTSKI PREPARAT**
(EN) LEVODOPA / CARBIDOPA / ENTACAPONE PHARMACEUTICAL PREPARATION
- (73) ORION CORPORATION; Orionintie 1, FIN-02200 Espoo (FI)
(72) KALLIOINEN, Sari; Paikkalinnuntie 13 B FIN-02660 Espoo (FI)
KERVINEN, Lasse; Niittyvillantie 5 FIN-00730 Helsinki (FI)
LAAKSONEN, Marja; Nissnikuntie 1 H 29 FIN-02430 Masala (FI)
LINTULAAKSO, Jarmo; Miekka 2 H 137 FIN-02600 Espoo (FI)
NISKANEN, Mervi; Kivitie 23 A FIN-02240 Espoo (FI)
PARTANEN, Marja; Magnus Enckellin Kuja 2 C 2 FIN-02610 Espoo (FI)
RITALA, Marja; Mäkikuja 4 A FIN-02730 Espoo (FI)
VAHERVUO, Kari; Maininkitie 3 C 11 FIN-02320 Espoo (FI)
VIRKKI, Matti; Framnäsintie 2 B 6 FIN-02430 Masala (FI)
- (74) Čupić Branislav, advokat, Dalmatinska 10, Podgorica (ME)
- (57) Pronalazak se odnosi na čvrstu oralnu kompoziciju koja sadrži farmakološki djelotvorne količine entakapona levedopa i karbidopa, ili njihove farmaceutski prihvatljive soli ili hidrate, i sadrži najmanje jedan farmaceutski prihvatljivi ekscipijent. Kompozicija prema pronalasku može se koristiti na pr. Za liječenje Parkinsonove bolesti.

- (51) MKP: (11) **00521**
A61K 31/415 (13) **A**
A61K 31/4164
C07D 233/56
C07D 233/64
A61P 3/06
A61P 3/10
- (21) P-864/08
(22) 05.12.2003.
(61) P-428/05
(30) 20022159 05.12.2002. FI
PCT/ FI2003/000933 05.12.2003.
P-428/05 03.06.2005. RS
(86) PCT/ FI2003/000933 05.12.2003.
(87) WO/2004/050635 17.06.2004.
(54) (ME) **DERIVATI IMIDAZOLA SA AFINITETOM PREMA AKTIVNOSTI ALFA 2**

RECEPTORA

(EN) IMIDAZOL DERIVATIVES HAVING AFFINITY FOR ALPHA 2 RECEPTORS ACTIVITY

- (73) ORION CORPORATION; Orionintie 1, FIN-02200 Espoo (FI)
(72) JÄRVINEN, Tomi; Sompatie 3 I 6 FIN-70200 Kuopio (FI)
NIEMI, Riku; Snellmaninkatu 32 B 11 FIN-70100 Kuopio (FI)
HUUSKONEN, Juhani; Hillakuja 7 FIN-40340 Jyväskylä (FI)
(74) Čupić Branislav, advokat, Dalmatinska 10, Podgorica (ME)
(57) Ovaj pronalazak se odnosi na nove prolekovе izvedene iz MPV-2426, na postupke za dobijanje navedenih oblika prolijeka, na farmaceutske kompozicije koji sadrže takve oblike prolijeka i na postupke upotrebe tih oblika prolijeka. Jedinjenja opšte formule (I) ili njegove farmaceutski prihvatljive soli ili hidrati, gdje R predstavlja nesupstituisan ili supstituisan niži alkil, nesupstituisan ili supstituisan aril, nesupstituisan ili supstituisan cikloalkil, nesupstituisan ili supstituisan heteroaril, nesupstituisanu ili supstituisanu nižu alkilamino ili zasićenu heterocikličnu grupu sa pet ili šest članova koja sadrži jedan ili dva atoma azota.

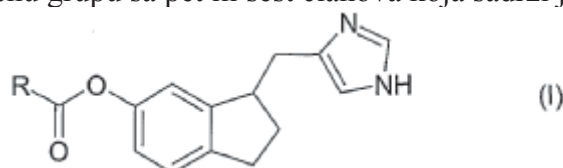

- (51) MKP: (11) **00522**
C07C 235/24
C07C 255/58
C07D 213/68
A61K 31/395
A61K 31/277
A61K 31/167
A61P 5/26
A61P 15/16

- (21) P-865/08
(22) 24.06.2004.
(61) P-957/05
(30) 60/482,713 27.06.2003. US
20030958 27.06.2003. FI
PCT/ IF2004/000387 24.06.2004.
P- 957/05 26.12.2005. RS
(86) PCT/ IF2004/000387 24.06.2004.
(87) WO/2005/000794 06.01.2005.

(54) (ME) **DERIVATI PROPIONAMIDA KOJI SE KORISTE KAO MODULATORI ANDROGENIH RECEPTORA**

(EN) PROPIONAMIDE DERIVATIVES USEFUL AS ANDROGEN RECEPTOR MODULATORS

- (73) ORION CORPORATION; Orionintie 1, FIN-02200 Espoo (FI)
(72) RATILAINEN, Jari; Iiksenjoentie 54 FI-80910 Kulho (FI)
MOILANEN, Anu; Karviaiskatu 2 J 43 FI-20720 Turku (FI)
TÖRMÄKANGAS, Olli; Rossinpolku 2 D 4 FI-20380 Turku (FI)
KARJALAINEN, Arja; Iltatie 4 B 6 FI-02210 Espoo (FI)
HUHTALA, Paavo; Kuukausikuja 3 B 7 FI-02200 Espoo (FI)
WOHLFAHRT, Gerd; Vattuniemenkatu 14 C 35 FI-00210 Helsinki (FI)
KALLIO, Pekka; Karviaiskatu 2 J 43 FI-20720 Turku (FI)
(74) Čupić Branislav, advokat, Dalmatinska 10, Podgorica (ME)
(57) Opisana su jedinjenja formule (I)

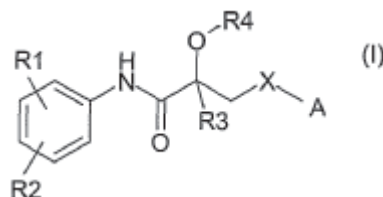

Gdje su R_1 do R_4 , X i A kao što su definisani u zahtjevima i njihove farmaceutski prihvatljive soli i estri. Jedinjenja formule (I) cimaju upotrebu kao tkvino selektivni modulatori androgenih receptora (SARM) i koriste se u hormonskoj terapiji, npr. u liječenju ili sprečavanju muškog hipogonadizma i stanja koja su vezana za starosno doba, kap što je andropauza.

- (51) MKP⁽⁷⁾: (11) **00523**
A61K 31/501 (13) **A**
- (21) P-866/08
(22) 08.09.2000
(30) 19991925 10.09.1999 FI
(86) PCT/FI2000/000761 08.09.2000
(87) WO/2001/019334 22.03.2001
- (54) (ME) **FARMACEUTSKI RASTVORI LEVOSIMENDANA**
(EN) PHARMACEUTICAL SOLUTIONS OF LEVOSIMENDAN
- (73) ORION CORPORATION; Orion Pharma Industrial Property Rights P.O. Box 65 FIN-02101 Espoo (FI)
- (72) BÄCKSTRÖM, Reijo; Poutamäentie 14 F 68 FIN-00360 Helsinki (FI)
GRANVIK, Päivi; Kartanonkuja 6H, FIN-02430 Espoo (FI)
HAIKALA, Ritva; Seilimäki 18 A 4 FIN-02180 Espoo (FI)
PELTTARI, Sirpa; Kotitontuntie 6-8 A 17 FIN-02200 Espoo (FI)
SAUKKO, Eva; Apajakuja 2 FIN-02230 Espoo (FI)
YRJÖLÄ, Reija; Fransilantie 4 FIN-36110 Ruutana (FI)
- (74) Čupić Branislav, Dalmatinska 10, 81 000 Podgorica (ME)
- (57) Ovaj pronalazak se odnosi na rastvore levosimendana za farmaceutsku upotrebu, a naročito za intravenoznu primjenu. Rastvori prema pronalasku imaju povećanu stabilnost i oni su naročito korisni kao infuzioni ili injekcioni rastvori ili infuzioni koncentracije. Levosimendan je koristan u tretiranju kongestivnog srčanog udara.

- (51) MKP⁽⁷⁾:
C07D 213/75
- (11) **00524**
(13) **A**
- (21) P-867/08
(22) 08.03.2004
(30) 03005245.0 10.03.2003 EP
(86) PCT/EP2004/050272 08.03.2004
(87) WO/2004/080967 23.09.2004
- (54) (ME) **NOVI POSTUPAK ZA DOBIJANJE ROFLUMILASTA**
(EN) **NOVEL PROCESS FOR THE PREPARATION OF ROFLUMILAST**
- (73) NYCOMED GMBH, Byk-Gulden-Strasse 2., 78467 Konstanz, (DE)
(72) KOHL, Bernhard; Zum Bruehl 9 78465 Konstanz (DE)
MUELLER, Bernd; Buecklestr. 84a 78467 Konstanz (DE)
PALOSCH, Walter; Junkernbuehl 39 78239 Rielasingen (DE)
- (74) Radulović Božidar, Jovana Tomaševića 9/III-1, 81 000 Podgorica (ME)
- (57) Pronalazak se odnosi na nove postupke za dobijanje roflumilasta sa visokom čistoćom. Postupak obuhvata reakciju 4-amino/3,5/dihloropiridin anjona (1) sa aktivnim derivatom 3-ciklopropilmetoksi-4-difluorometiksibenoyeje kisjeline (2), nayačen time, što je molarni odnos upotrebljenog 4-amino-3,5-dihloropiridin anjona na aktivni derivat 3-ciklopropilmetoksi-4- difluorometoksibenoyeje kisjeline najmanje 1.5, a najviše 3, poželjno najmanje 1.8, a najviše 2.7, posebno poželjno najmanje 2, a najviše 2.5 i naročito poželjno 2.2.

- (51) MKP⁽⁷⁾:
A61K 31/4375
A61K 31/4425
A61K 31/4523
A61K 45/06
- (21) P-868/08
(22) 25.02.2003
(30) 02004987.0 06.03.2002 EP
(86) PCT/EP2003/001876 25.02.2003
(87) WO/2003/074055 12.09.2003
- (54) (ME) **FARMACEUTSKA KOMPOZICIJA INHIBITORA PDE4 ILI INHIBITORA PDE3/4 I ANTAGONISTE HISTAMINSKIH RECEPTORA**
(EN) PHARMACEUTICAL COMPOSITION OF A PDE4 OR A PDE3/4 INHIBITOR AND A HISTAMINE RECEPTOR ANTAGONIST
- (73) NYCOMED GMBH, Byk-Gulden-Strasse 2., 78467 Konstanz, (DE)
(72) BEUME, Rolf; Bohlstrasse 13 78465 Konstanz (DE)
BUNDSCHUH, Daniela; Rheingutstrasse 17 78462 Konstanz (DE)
WEIMAR, Christian; Eichhornstr. 51 78464 Konstanz (DE)
WOLLIN, Stefan-Lutz; Lehrenweg 15/4 88709 Meersburg (DE)
(74) Radulović Božidar, Jovana Tomaševića 9/III-1, 81 000 Podgorica (ME)
(57) Ovaj pronalazak se odnosi na kombinovanu primjenu inhibitora PDE4 ili inhibitora PDE3/4 i antagonista histaminskih receptora u liječenju respiratornih oboljenja.

- (51) MKP⁽⁷⁾:
A61K 31/205
A61K 31/44
A61K 31/505
A61K 31/522
A61K 31/53
A61K 45/06
- (11) **00526**
(13) **A**
- (21) P-869/08
(22) 19.05.2004
(30) 03011609.9 22.05.2003 EP
(86) PCT/EP2004/050869 19.05.2004
(87) WO/2004/103407 02.12.2004
- (54) (ME) **KOMPOZICIJA KOJA SADRŽI PDE4 I PDE5 INHIBITOR**
(EN) COMPOSITION COMPRISING A PDE4 INHIBITOR AND A PDE5 INHIBITOR
- (73) NYCOMED GMBH, Byk-Gulden-Strasse 2., 78467 Konstanz, (DE)
(72) DUNKERN, Thorsten; Waldstr. 29a 78333 Stockach (DE)
HATZELMANN, Armin; Alter Wall 3 78467 Konstanz (DE)
SCHUDT, Christian; Schuetzenstrasse 20 78462 Konstanz (DE)
GRIMMINGER, Friedrich; Grabenstr. 5 35510 Butzbach (DE)
GHOFrani, Hossein Ardeschir; Theodor-Storm-Str. 5 35398 Giessen (DE)
- (74) Radulović Božidar, Jovana Tomaševića 9/III-1, 81 000 Podgorica (ME)
- (57) Pronalazak se odnosi na kombinovanu primjenu PDE4 inhibitora i PDE5 inhibitora za tretman oboljenja u u kojima je aktivnost fosfodiesteraze 4(PDE4) i/ili fosfodiesteraze 5(PDE5) štetna.

- (51) MKP⁽⁷⁾: (11) **00527**
A61K 31/485 (13) **A**
- (21) P-870/08
(22) 22.12.1998
(30) 60/068,480 22.12.1997 US
(86) PCT/US1998/027257 22.12.1998
(87) WO/1999/032119 01.07.1999
- (54) (ME) **ORALNI DOZNI OBLIK SA KOMBINACIJOM OPIJATNOG, AGONISTA I ANTAGONUISTA**
(EN) OPIOID AGONIST/ANTAGONIST COMBINATIONS
- (73) EURO-CELTIQUE, S.A. 122, boulevard de la Petrusse L-2330 Luxembourg (LU)
(72) KAIKO, Robert, F. 10 Norfield Woods Road, Weston, CT 06883 (US).
COLUCCI, Robert, D. 28 Clearview Drive, Newtown, CT 06482 (US).
(74) Lutovac Branislav, Bulevar Crnojevica 93, 81 000 Podgorica (ME)
- (57) Ovaj pronalazak se odnosi djelimično na oblike za oralno doziranje koji sadrže kombinaciju otraslno analgeticki efikasne kolicine opijatnog agonista i oralnog opijatnog antagonist, a opijatni antagonist je sadržan u odnosu prema opijatnom agonistu koji daje proizvod-kombinaciju koji je analgetički efikasan kada se ova kombinacija ordinira oralno, a koji je odbojan za fizički zavisnog subjekta. Poželjno je da količina opijatnog antagonist uključenog u ovaj proizvod-kombinaciju daje najmanje blago negativno, odbijeno iskustvo fizički zavisnim narkomanima (npr. Nagli apstinencijalni sindrom).

- (51) MKP⁽⁷⁾:
A61K 31/415
A61K 31/44
A61K 31/445
A61K 31/48
C07D 235/26
C07D 263/58
C07D 401/04
C07D 405/14
C07D 413/04
C07D 413/14
C07D 471/04
- (21) P-871/08
(22) 18.04.2002
(30) 60/284,666 18.04.2001 US
60/284,667 18.04.2001 US
60/284,668 18.04.2001 US
60/284,669 18.04.2001 US
(86) PCT/US2002/012351 18.04.2002
(87) WO/2002/085357 31.10.2002
(54) (ME) **ANALOZI NOCICEPTINA**
(EN) NOCICEPTIN ANALOGS
(73) EURO-CELTIQUE, S.A. 2 Avenue Charles deGaulle, L-653 Luxembourg (LU)
(72) SUN, Qun; 68 Hills Drive Belle Mead, NJ 08502 (US)
GOEHRING, R., Richard; 6195 Potters Lane Pipersville, PA 18947 (US)
KYLE, Donald; 29 Weatherfield Drive Newtown, PA 18940 (US)
CHEN, Zhengming; 11 Hudnut Lane Belle Mead, NJ 08502 (US)
VICTORY, Sam; 55 Quince Circle Newtown, PA 18940 (US)
WHITEHEAD, John; 155 North State Street Newtown, PA 18940 (US)
(74) Lutovac Branislav, Bulevar Crnojevica 93, 81 000 Podgorica (ME)
(57) Jedinjenje formule (I), (II), (III) i (IV) gdje su Y, A, B, C, R, R₁, R₂, Q i n definisani u opisu.

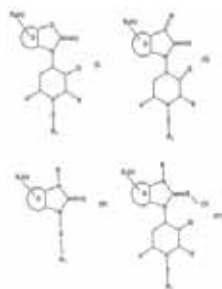

- (51) MKP⁽⁷⁾: (11) **00529**
C07D 209/00 (13) **A**
A61K 31/404
- (21) P-876/08
(22) 07.06.2007
(30) 60/804,517 12.06.2006 US
60/883,224 03.01.2007 US
(86) PCT/US2007/070561 07.06.2007
(87) WO/2007/146716 21.12.2007
- (54) (ME) **POLIMORFI N/HIDROKSI-3-[4-[[[2-(-METIL-1H-INDOL-3-IL)ETIL]AMINO]METIL]FENIL]-2E-2-PROPENAMIDA**
(EN) POLYMORPHS OF N-HYDROXY-3-[4-[[[2-(2-METHYL-1H-INDOL-3-YL)ETHYL]AMINO]METHYL]PHENYL]-2E-2-PROPENAMIDE
- (73) NOVARTIS AG, Lichtstrasse 35, CH-4056 Basel (CH)
(72) ACEMOGLU, Murat; Grellingerstrasse 53 CH-4052 Basel (CH)
BAJWA, Joginder S.; 50 Linwood Avenue Elmwood Park, New Jersey 07407 (US)
KARPINSKI, Piotr; 25 Terrace Parkway Lincoln Park, New Jersey 07035 (US)
PAPOUTSAKIS, Dimitris; 8 Musket Drive Acton, Massachusetts 01720 (US)
SLADE, Joel; 14 Theresa Drive Flanders, New Jersey 07836 (US)
STOWASSER, Frank; Wieladinger Strasse 3 D-79730 Murg (DE)
- (74) Čejović Vladimir, 13. jul 21, 81 000 Podgorica (ME)
(57) polimorfni oblici n-hidroksi-3-[4-[[[2-(-metil-1h-indol-3-il)etil]amino]metil]fenil]-2e-2-propenamida kao slobodne baze i soli dobijeni različitim postupcima.

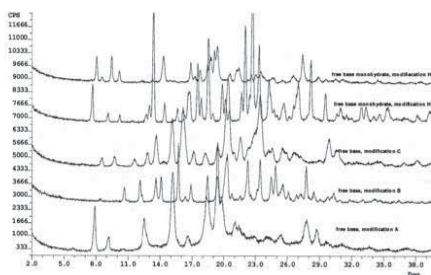

- (51) MKP⁽⁸⁾:
A61K 31/426
- (11) **00530**
(13) **A**
- (21) P-877/08
(22) 06.05.1998.
(30) 07.05.1997. 08/852,447 US
03.07.1997. 08/887,810 US
03.07.1997 08/887,809 US
- (54) (ME) **FARMACEUTSKE KOMPOZICIJE TIZOKSANIDA I NITAZOKSANIDA**
(EN) PHARMACEUTICAL COMPOSITIONS OF TIZOXANIDE AND NITAZOXANIDE
- (73) Romark Laboratories, L.C. 3000 Bayport Drive, Suite 200, Tampa FL 33607-8416, US
(72) Rossignol Jean-Francois, 510 Park Street North. St. Petesburg, FL 33710/SAD
(74) Čejović Vladimir, 13. jul 21, 81 000 Podgorica (ME)
- (57) Farmaceutska kompozicija koja kao aktivno sredstvo sadrži najmanje jedno jedinjenje koje je odabrano od grupa koje sadrže formule (I) ili (II). Aktivno sredstvo je po mogućstvu u obliku čestica koje imaju veličinu manju od 200 μm i srednju vrijednost veličine čestice veću od 10 μm . Farmaceutska kompozicija su naročito korisne u liječenju oportunističkih infekcija kod osoba sa komprimovanim ili supresivnim imunim sistemima, i u liječenju infekcija trematoda.

- (51) MKP⁽⁷⁾:
C07D 209/14
A61K 31/4045
A61P 35/00
- (21) P-879/08
(22) 07.06.2007
(30) 60/804,523 12.06.2006 US
60/869,993 14.12.2006 US
(86) PCT/US2007/070558 07.06.2007
(87) WO/2007/146715 21.12.2007
- (54) (ME) **SOLI N-HIDROKSI-3-[4-[[[2(-METIL-1H-INDOL-3-IL) ETIL]AMINO]METIL] FENIL-2E-2-PROPENAMIDA**
(EN) SALTS OF N-HYDROXY-3-[4-[[[2-(2-METHYL-1H-INDOL-3-YL)ETHYL]AMINO]METHYL]PHENYL]-2E-2-PROPENAMIDE
- (73) NOVARTIS AG, Lichtstrasse 35, CH-4056 Basel (CH)
(72) ACEMOGLU, Murat; Grellingerstrasse 53 CH-4052 Basel (CH)
BAJWA, Joginder, S.; 50 Linwood Avenue Elmwood Park, New Jersey 07407 (US)
KARPINSKI, Piotr; 25 Terrace Parkway Lincoln Park, New Jersey 07035 (US)
PAPOUTSAKIS, Dimitris; 8 Musket Drive Acton, Massachusetts 01720 (US)
SLADE, Joel; 14 Theresa Drive Flanders, New Jersey 07836 (US)
STOWASSER, Frank; Wieladinger Strasse 3 79730 Murg (DE)
- (74) Čejović Vladimir, 13. jul 21, 81 000 Podgorica (ME)
- (57) Opisano je dobijanje i karakterizacija soli n-hidroksi-3-[4-[[[2(-metil-1h-indol-3-il) etil] amino]metil]2e-2-propenamida.

- (51) MKP: (11) **00532**
C07B 37/10 (13) **A**
A61K 31/727
- (21) P-892/08
(22) 18.07.2001.
(61) P-29/03
(30) 00/09572 21.07.2000. FR
PCT/FR2001/2332 18.07.2001.
P- 29/03 20.01.2003. RS
(86) PCT/ FR2001/2332 18.07.2001.
(87) WO/2002/008295 31.01.2002.
- (54) (ME) **SMJEŠE HEPARINSKIH DERIVATA POLISAHARIDA, NJIHOVO DOBIJANJE I FARMACEUTSKE SMJEŠE KOJE IH SADRŽE**
(EN) HEPARIN-DERIVED POLYSACCHARIDE MIXTURES, PREPARATION METHOD AND PHARMACEUTICAL COMPOSITIONS CONTAINING SAME
- (73) AVENTIS PHARMA S.A.; 20 Avenue Raymond Aron, F-92160 ANTONY (FR)
(72) DIAZ, Jacques; 24 bis rue des Parclairs F-94170 LE PERREUX-SUR-MARNE (FR)
PECQUET, Christelle; 18 rue Lavoisier F-93130 NOISY LE SEC (FR)
PERRIN, Elisabeth; 23 rue Poitevin F-27000 EVREUX (FR)
VISKOV, Christian; 3 rue du Béarn F-91130 RIS ORANGIS (FR)
- (74) Ćupić Branislav, advokat, Dalmatinska 10, Podgorica (ME)
(57) Ovaj pronalazak se odnosi na smješe heparinskih derivata polisaharida, postupak za njihovo dobivanje i farmaceutske smješe koje ih sadrže.

- (51) MKP: (11) **00533**
A61K 31/335 (13) **A**
- (21) P-893/08
(22) 13.08.1999.
(61) P-79/01
(30) 98115401.6 17.08.1998. EP
60/099,581 08.09.1998. US
PCT/EP99/6291 13.08.1999.
P- 79/01 02.02.2001. RS
(86) PCT/EP1999/06291 13.08.1999.
(87) WO/2000/009120 24.02.2000.
- (54) (ME) **NOVA PRIMJENA DERIVATA TAKSOIDA**
(EN) NEW USE OF TAXOID DERIVATIVES
- (73) AVENTIS PHARMA S.A.; 20 Avenue Raymond Aron, F-92160 ANTONY (FR)
(72) BISSERY, Marie-Christine; 5, rue Henri Poincaré F-94400 Vitry sur Seine (FR)
VRIGNAUD, Patricia; 27, rue de la Clairière F-77380 Combs la Ville (FR)
ROBERTS, Simon; 36 Fenton Grange Harlow Essex CM17 9PG (GB)
BREALEY, Clive; 99 Hemp Lane Wigginton Tring, Herts HP23 6HE (GB)
- (74) Čupić Branislav, advokat, Dalmatinska 10, Podgorica (ME)
- (57) Ovaj pronalazak se odnosi na novu primjenu derivata taksoida. Preciznije, on se odnosi na dobivanje lijeka za liječenje abnormalne proliferacije ćelija u mozgu sisara uključujući čovjeka.

- (51) MKP: (11) **00534**
C07D 405/06
C07D 417/14
C07D 405/14
A01N 43/653
C07D 409/14
A01N 43/74
C07D 413/14
A01P 3/00
- (21) P-896/08
(22) 15.06.2007.
(30) 06115766.5 21.06.2006. EP
(86) PCT/ EP2007/055932 15.06.2007.
(87) WO 2007/147778 27.12.2007.
(54) (ME) **AZOLILMETILOKSIRANI, NJIHOVA PRIMJENA ZA KONTROLU FITOPATOGENIH GLJIVA I KOMPOZICIJE KOJE IH SADRŽE**
(EN) **AZOLYLMETHYLOXIRANES, THEIR USE FOR CONTROLLING PHYTOPATHOGENIC FUNGI AND COMPOSITIONS COMPRISING THEM**
- (73) BASF SE ; 67056 Ludwigshafen (DE)
(72) DIETZ, Jochen; Spelzenstr. 2a 68167 Mannheim (DE)
GROTE, Thomas; Im Höhnhausen 18 67157 Wachenheim (DE)
MÜLLER, Bernd; Stockingerstr. 7 67227 Frankenthal (DE)
LOHMANN, Jan Klaas; Gräfenaustr. 20 67063 Ludwigshafen (DE)
RENNER, Jens; Lorbeerweg 2 67098 Bad Dürkheim (DE)
ULMSCHNEIDER, Sarah; Lorbeerweg 2 67098 Bad Dürkheim (DE)
GLÄTTLI, Alice; Sophienstr. 13a 68165 Mannheim (DE)
(74) Popović Miladin, advokat, Đoka Miraševića 21/III, Podgorica (ME)
(57) Predstavljani pronalazak se odnosi na azolilmetiloksirane opšte formule I

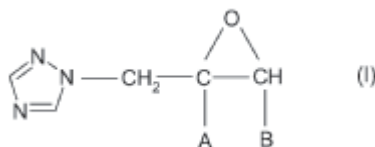

u kojoj

A je fenil koji je supstituisan sa dva F,

B je nesupstituisani piridil, tienil, tiazolil, oksazolil ili furil, ili je fenil koji je izborno supstituisan sa jednim do tri sledećih supstituenata: halogen, NO₂, amino, C₁- C₄ alkil, C₁- C₄ alkoksi, C₁- C₄-haloalkil, C₁- C₄- haloalkoksi, C₁- C₄-alkilamino, C₁- C₄-dialkilamino, tio ili C₁- C₄-alkiltio, uz uslov da B nije o-metilfenil, ako je A jednako 2,4-difluorofenil, i na njihove kisele adicione soli koje su kompatibilne sa biljkom ili njihove soli sa metalima, na primjenu jedinjenja formule I za kontrolu fitopatogenih gljiva i na kompozicije koje sadrže ova jedinjenja.

- (51) MKP: (11) **00535**
C07D 409/12 (13) **A**
A61K 31/192
A61P 3/10
- (21) P-901/08
(22) 26.06.2007.
(30) 2006-177099 27.06.2006. JP
(86) PCT/JP2007/063208 26.06.2007.
(87) WO 2008/001931 03.01.2008.
- (54) (ME) **FUZIONISANA CIKLIČNA JEDINJENJA**
(EN) **FUSED CYCLIC COMPOUNDS**
- (73) TAKEDA PHARMACEUTICAL COMPANY LIMITED; 1-1, Doshomachi 4-chome, Chuo-ku, Osaka-shi, Osaka 5410045 (JP)
- (72) YASUMA, Tsuneo; c/o TAKEDA PHARMACEUTICAL COMPANY LIMITED, 17-85, Jusohonmachi 2-chome, Yodogawa-ku, Osaka-shi, Osaka 5328686 (JP)
NEGORO, Nobuyuki; c/o TAKEDA PHARMACEUTICAL COMPANY LIMITED, 17-85, Jusohonmachi 2-chome, Yodogawa-ku, Osaka-shi, Osaka 5328686 (JP)
YAMASHITA, Masayuki; c/o TAKEDA PHARMACEUTICAL COMPANY LIMITED, 17-85, Jusohonmachi 2-chome, Yodogawa-ku, Osaka-shi, Osaka 5328686 (JP)
ITOU, Masahiro; c/o TAKEDA PHARMACEUTICAL COMPANY LIMITED, 17-85, Jusohonmachi 2-chome, Yodogawa-ku, Osaka-shi, Osaka 5328686 (JP)
- (74) Čupić Branislav, advokat, Dalmatinska 10, Podgorica (ME)
- (57) Ovaj pronalazak daje jedinjenje predstavljeno formulom (I):

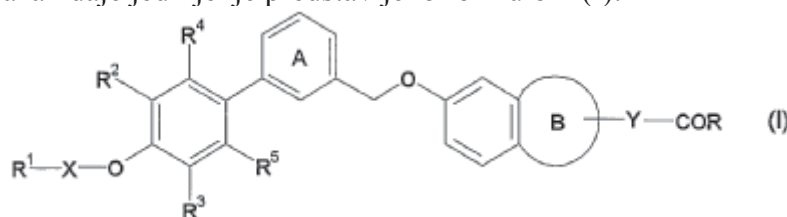

Gdje je svaki od simbola objašnjen u opisu, ili njegovu so. Ovo jedinjenje, ili njegova so, ili njegova so, ili njegov prolijek, ima modulatorno dejstvo na funkciju receptora GPR40, i korisno je kao sekretogog insulina, ili kao agens za profilaksu ili tretman dijabetesa, i slično.

- (51) MKP: (11) **00536**
A61K 31/44 (13) **A**
A61K 31/405
A61K 31/22
A61K 31/437
A61K 31/277
A61K 31/4439
A61K 31/343
A61K 31/453
A61K 31/352
A61K 31/502
A61K 31/366
A61K 31/505
A61K 31/40
A61P 11/00
- (21) P-902/08
(22) 03.07.2007.
(30) 06116625.2 05.07.2006. EP
(86) PCT/EP2007/056683 03.07.2007.
(87) WO 2008/003701 10.01.2008.
- (54) (ME) **KOMBINACIJA INHIBITORA HMG-COA REDUKTAZE SA INHIBITORIMA FOSFODIESTERAZE 4 ZA LIJEČENJE INFLAMATORNIH PLUĆNIH OBOLJENJA**
(EN) **COMBINATION OF HMG-COA REDUCTASE INHIBITORS WITH PHOSPHODIESTERASE 4 INHIBITORS FOR THE TREATMENT OF INFLAMMATORY PULMONARY DISEASES**
- (73) NYCOMED GMBH ; Byk-Gulden-Strasse. 2 78467 Konstanz (DE)
(72) WOLLIN, Stefan-Lutz; Mälzergasse 3 88339 Bad Waldsee (DE)
WOHLSSEN, Andrea; Rue de la Cote 2 CH-2000 Neuchatel (CH)
BRAUN, Clemens; Sepp-Biehler-Str. 3 78464 Konstanz (DE)
MARX, Degenhard; Obere Reute 15 78345 Moos (DE)
(74) Radulović Božidar, advokat, Jovana Tomaševića 9/III-1, Podgorica (ME)
(57) Pronalazak se odnosi na kombinovanu primjenu PDE4 inhibitora sa inhibitorom HMG-CoA reduktaze za prevenciju i liječenje inflamatornog plućnog oboljenja.

Inhibicija LPS-indukovanog (sistemskog) TNF α otpuštanja kod pacova kombinacijom JEDINJENJA A i Atorvastatin kalcijuma (Ca)

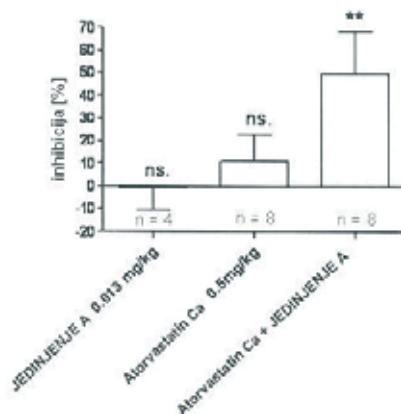

- (51) MKP⁽⁸⁾:
A61K 31/4985
A61P 17/14
A61P 35/00
A61P 9/10
C07D 471/04
- (21) P-831/08
(22) 19.05.2004
(30) 103 23 345.8 23.05.2003 DE
10 2004 022 383.1 06.05.2004 DE
(86) PCT/EP2004/005388 19.05.2004
(87) WO/2004/104003 02.12.2004
- (54) (ME) **NOVI PIRIDOPIRAZINI I NJIUHOVA UPOTREBA KAO MODULATORA KINAZA**
(EN) **NOVEL PYRIDOPYRAZINES AND USE THEREOF AS KINASE MODULATORS**
- (73) ZENTARIS GMBH, Weismüllerstrasse 50, 60314 Frankfurt/Main (DE).
(72) GÜNTHER, Eckhard; Wingertstrasse 176 63477 Maintal (DE)
CLAUS, Eckhard; Gründenseestrasse 26 60386 Frankfurt/Main (DE)
SEIPELT, Irene; Hermannstrasse 5 63069 Offenbach (DE)
RAPP, Ulf-R.; Rothweg 93 97082 Würzburg (DE)
WIXLER, Ludmilla; Königsberger Strasse 18 97072 Würzburg (DE)
- (74) Čejović Vladimir, 13 Jula 21, 81000 Podgorica (ME)
- (57) Pronalazak se odnosi na nove derivate periodo [2,3-b] pirazina opšte formule (I), njihovo dobijanje i upotrebu kao lijekova, naročito za liječenje malignih i ostalih oboljenja koja se baziraju na patološkoj ćelijskoj proliferaciji.

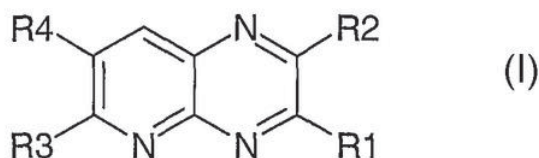

- (51) MKP⁽⁷⁾: (11) **00543**
A61H 1/00 (13) **A**

- (21) P-824/08
 (22) 14.12.2000
 (30) 09/479,661 10.01.2000 US
 (86) PCT/IL2000/000836 14.12.2000
 (87) WO/2001/051000 19.07.2001

(54) (ME) **UREĐAJ ZA SPREČAVANJE ILI OSLOBOĐENJE BOLA DONJEG DIJELA LEĐA**

(EN) **DEVICE FOR PREVENTING OR RELIEVING PAIN IN THE LOWER BACK**

- (73) Backlife Ltd. 2, Ha Tamar, Street, 46915 Moshav Rishpon, (IL)
 (72) ELAN, Ori; 13/86 Sasha Argov Street 69086 Tel Aviv (IL)
 (74) Ćupić Branislav, Dalmatinska 10, 81 000 Podgorica (ME)
 (57) Uređaj (10) za sprečavanje ili oslobodjenje bola donjeg dijela leđa čovjeka koji sadrži osloni element sa kojim tijelo dolazi u kontakt(12) konfigurisan za angažovanje jednog dijela čovjekovog tijela niže njegovih lumbalnih pršljenja dok se sam čovjek nalazi u ležećem položaju na leđima. Pogonski mehanizam (14) konfigurisan je tako da pokreće oslonu ploču (12) neprekidno cikličnim kretanjem koje se sastoji iz radnog hoda duž prve putanje koje uključuje vertikalno kretanje na gore praćeno zatim horizontalno isežućim kretanjem, i povratnog hoda duž druge putanje, gdje druga putanja obično leži ispod prve putanje. Oslona ploče (12) pozelenjeno je da sadrži barem jednu površinu konfigurisanu za angažovanje zadnje špovršine obje ovjekovih nogu kolona pa na dolje.

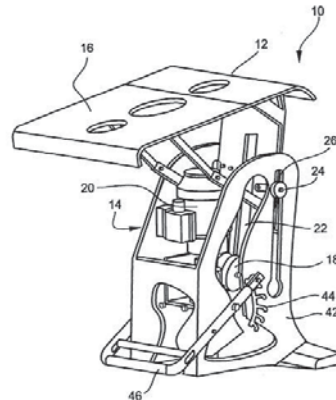

- (51) MKP⁽⁸⁾: (11) **00544**
A61P 11/00 (13) **A**
- (21) P-878/08
(22) 10.09.2004
(30) 103 45 343.1 19.09.2003 DE
(86) PCT/EP2004/010092 10.09.2004
(87) WO/2005/037298 28.04.2005
- (54) (ME) **POSTUPAK ZA PRIPREMANJE EKSTRAKTA IZ LISTOVA BRŠLJENJA I EKSTRATA PRIPREMLJENOG PREMA TOM POSTUPKU**
(EN) **METHOD FOR THE PRODUCTION OF IVY LEAF EXTRACTS, AND EXTRACT PRODUCED ACCORDING TO SAID METHOD**
- (73) ENGELHARD ARZNEIMITTEL GMBH & CO. KG [DE/DE]; Herzbergstrasse 3, 61138 Niederdorfelden (DE)
- (72) RUNKEL, Frank; Am Lohberg 10 35418 Buseck (DE)
SCHNEIDER, Wolfgang; Butzbacher Strasse 31A 35510 Butzbach (DE)
SCHMIDT, Oliver; Bornweg 1 35418 Buseck (DE)
ENGELHARD, Georg, Maximilian; Margarethenstrasse 21 61476 Kronberg (DE)
- (74) Radulović Božidar, Jovana Tomaševića 9/III-1, 81 000 Podgorica (ME)
- (57) Pronalazak se odnosi na postupak za pripremanje ekstrakta iz listova bršljanja, koji sadrži djelotvorne supstance, hederakozid C i α -hederin, kao i ekstrata pripremljenih prema tom postupku. Prema postupku se prvo priprema, prvi ekstrat, bogat α -hederinom, a zatim drugi ekstrakt, bogat hederakozidom C. U posljednjem stupnju se oba ekstrata miješaju u jedan ekstrat, koji ima podešen sadržaj hederakozide C i podešen sadržaj α -hederin.

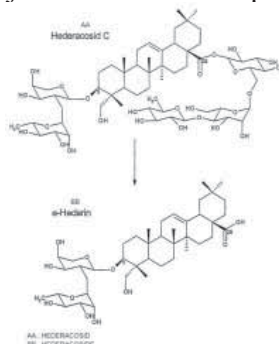

- (51) MKP⁽⁷⁾: (11) **00545**
A61K 31/40 (13) **A**
A61K 31/44

(21) P-790/08

(22) 11.08.1998

(30) 60/057,275 29.08.1997 US

(86) PCT/IB1998/001225 11.08.1998

(87) WO/1999/011259 11.03.1999

(54) (ME) **TERAPEUTSKE KOMBINACIJE KOJE SADRŽE AMLODIPIN I
ATORVASTATIN**

(EN) THERAPEUTIC COMBINATIONS COMPRISING AMLODIPIN AND ATORVASTATIN

(73) PFIZER PRODUCTS INC. A CONNECTICUT CORPORATION, Eastern Point Road, Groton, CT 06340 (US)

(72) BUCH, Jan, Unit 6, 48 Spring Street, Greenwich, CT 06830 (US)

SCOTT, Robert, Andrew, Donald, 302 Riverside Avenue, Riverside, CT 06878 (US)

(74) Čupić Branislav, Dalmatinska 10, 81 000 Podgorica (ME)

(57) Ovaj se pronalazak odnosi na farmaceutske kombinacije amlodipina ili neke njegove farmaceutski prihvatljive adicione soli kisjeline i atorvastatina ili neke njegove farmaceutski prihvatljive soli, na komplete koji sadrže takve kombinacije i na primjenu tih kombinacija za izradu medikamenta za liječenje angine pektoris, ateroskleroze, kombinovnog visokog pritiska i hiperlipidemije i za liječenje simptoma rizika za dobijanje srčanih oboljenja. Ovaj se pronalazak odnosi i na aditive sinergističke kombinacije amlodipina i atorvastatina, pri čemu su te sinergističke kombinacije korisne za izradu medikamenata za liječenje angine pektoris, ateroskleroze, kombinovanog visokog pritiska i hiperlipidemije i simptoma razlika za dobijanje srčanih oboljenja.

- (51) MKP⁽⁷⁾:
A61K 39/395
C07K 16/24
A61K 38/00
A61K 48/00
- (21) P-639/08
(22) 20.02.2001
(30) 00103590.6 21.02.2000 EP
00103597.1 21.02.2000 EP
00121651.4 04.10.2000 EP
00125633.8 23.11.2000 EP
(86) PCT/EP2001/001867 20.02.2001
(87) WO/2001/062285 WO/2001/062285
(54) (ME) **KORIŠĆENJE INHIBITORA IL-18**
(EN) USE OF IL-18 INHIBITORS
(73) LABORATOIRES SERONO SA, Centre Industriel, 1267 Coinsins, Vaud, Switzerland
YEDA RESEARCH AND DEVELOPMENT COMPANY LTD, P.O. Box 95, 76100 Rehovot, iSRAEL (IL)
(72) CHVATCHKO, Yolande; Chemin du Vuillonex 46 CH-1232 Confignon (CH)
DINARELLO, Charles; 333 15th Street Boulder, CO 80302 (US)
PLATER-ZYBERK, Christine; 16, quai du Cheval-Blanc CH-1227 Geneva (CH)
VAN DEVENTER, Sander; Kleine Houtweg 6 NL-2012 CH Haarlem (NL)
RUBINSTEIN, Menachem; Hatomer Street 16 54042 Givat Shmuel (IL)
NOVICK, Daniela; Hanassi Harishon 40 76302 Rehovot (IL)
KIM, Soo-Hyun; Apt C-112 860 South Oneida Street Denver, CO 80224 (US)
(74) Prelević Dragan, Ul. Slobode 74/II, 81 000 Podgorica (ME)
(57) Ovaj pronalazak se odnosi na korišćenje inhibitora IL-18 za pripremu medikamenta za tretman i/ili prevenciju oštećenja jetre. Ovaj pronalazak se dalje odnosi na korišćenje inhibitora IL. 18 za pripremu medikamenta za liječenje i/ili prevenciju artritisa, posebno reumatoidnog artritisa. Uz to, ovaj pronalazak se odnosi na korišćenje inhibitora Il-18 za pripremu medikamenta za liječenje i/ili prevjenciju zapaljenske bolesti crijeva,prije svih Kronova bolesti i ulceroznog kolitisa.

- (51) MKP⁽⁷⁾:
A61K 38/21
A61K 8/64
A61K 8/98
C07K 16/24
- (21) P-641/08
(22) 01.08.2002
(30) 01118811.7 10.08.2001 EP
02100735.6 20.06.2002 EP
(86) PCT/EP2002/008591 01.08.2002
(87) WO/2003/013577 20.02.2003
- (54) (ME) **UPOTREBA INHIBITORA IL-18 KOD POREMEĆAJA HIPERSENZITIVNOSTI (PREOSJETLJIVOSTI)**
(EN) USE OF IL-18 INHIBITORS IN HYPERSENSITIVITY DISORDERS
- (73) LABORATOIRES SERONO SA, CENTRALE INDUSTRIEL, 1267 COINSINS, VAUD, SWITZERLAND
- (72) CHVATCHKO, Yolande; 46, Chemin du Vuillonex CH-1232 Confignon (CH)
KOSCO-VILBOIS, Marie; Le Crêt F-74270 Minzier (FR)
- (74) Prelević Dragan, Ul. Slobode 74/II, 81 000 Podgorica (ME)
- (57) Ovaj pronalazak se odnosi na upotrebu inhibitora IL-18 u preparatima medikamenta za tretman i/ili prevenciju poremećaja preosjetljivosti, a posebno odloženog tipa preosjetljivosti.

- (51) MKP: (11) **00548**
A61P 9/10 (13) **A**
A61K 48/00
A61K 47/48
A61K 39/395
A61K 38/17
- (21) P-679/08
(22) 13.03.2003.
(30) 02100290.2 22.03.2002. EP
(86) PCT/ EP03/50061 13.03.2003.
(87) WO 03/080104 02.10.2003.
- (54) (ME) **KORIŠĆENJE INHIBITORA IL-18 ZA LIJEČENJE I/ILI PREVENCIJU PERIFERNIH VASKULARNIH BOLESTI**
(EN) USE OF IL-18 INHIBITORS FOR THE TREATMENT AND/OR PREVENTION OF PERIPHERAL VASCULAR DISEASES
- (73) LABORATOIRES SERONO SA, Centre Industriel, 1267, Coinsins, Vaud, (CH)
INSTITUT NATIONAL DE LA SANTÉ ET DE LA RECHERCHE MÉDICALE ; 101, rue de Tolbiac F-75654 Paris (FR)
- (72) CHVATCHKO, Yolande; 46 Chemin du Vuillonex CH-1232 Confignon (CH)
TEDGUI, Alain; 138 Rue de Rivoli F-75001 Paris (FR)
MALLAT, Ziad; 1, Residence de la Croix F-78580 Herbeville (FR)
- (74) Prelević Dragan, advokat, Bulevar Sv. Petra Cetinjskog 130, Podgorica (ME)
- (57) Ovaj pronalazak se odnosi na upotrebu inhibitora IL-18 za pripremu lijeka za liječenje i/ili prevenciju perifernih vaskularnih bolesti. Ovaj pronalazak se odnosi na upotrebu nekog inhibitora IL-18 za prevenciju amputacije ekstremiteta.

- (51) MKP⁽⁸⁾:
A61K 39/395
A61P 9/10
A61K 38/17
A61K 48/00
- (11) **00549**
(13) **A**
- (21) P-681/08
(22) 28.01.2002.
(30) 01101959.3 29.01.2001. EP
(86) PCT/ EP02/00844 28.01.2002.
(87) WO 02/060479 08.08.2002.
- (54) (ME) **UPOTREBA INHIBITORA IL-18 ZA LIJEČENJE I/ILI PREVENCIJU SRČANIH OBOLJENJA**
(EN) USE OF IL-18 INHIBITORS FOR THE TREATMENT AND/OR PREVENTION OF HEART DISEASE
- (73) LABORATOIRES SERONO SA, Centre Industriel, 1267, Coinsins, Vaud, (CH)
(72) DINARELLO, Charles; 333 15th Street Boulder, CO 80302 (US)
POMERANTZ, Benjamin; 5702 East 10th Avenue Denver, CO 80220 (US)
REZNIKOV, Leonid; 1503 So. Ivy Street Denver, CO 80224 (US)
HARKEN, Alden; 6 Windover Road Littleton, CO 80121 (US)
CHVATCHKO, Yolande; 46, Chemin du Vuillonex CH-1232 Confignon (CH)
- (74) Prelević Dragan, advokat, Bulevar Sv. Petra Cetinjskog 130, Podgorica (ME)
- (57) Ovaj pronalazak se odnosi na korišćenje inhibitora IL-18 za pripremu lijeka za liječenje i/ili prevenciju srčanih bolesti, prije svega ishemične srčane bolesti. Kombinacija IL-18 inhibitora i/ili TNF antagoniste takođe se uključuju u liječenje i/ili prevenciju srčanih bolesti.

- (51) MKP: (11) **00550**
A61K 39/395 (13) **A**
A61K 38/21
A61K 48/00
A61K 38/17
A61K 38/19
A61K 31/00
A61P 25/00
- (21) P-618/08
(22) 23.05.2002.
(30) 01112067.2 25.05.2001 EP
(86) PCT/EP2002/005666 23.05.2002.
(87) WO/2002/096456 05.12.2002.
- (54) (ME) **KORIŠĆENJE INHIBITORA IL-18 ZA LIJEČENJE ILI PREVJENCIJU OŠTEĆENJA CNS (DENTRALNOG NERVNOG SISTEMA)**
(EN) USE OF IL-18 INHIBITORS FOR TREATING OR PREVENTING CNS INJURIES
- (73) ARES TRADING S.A. Le Château, CH-2028 Vaumarcus (CH)
(72) SHOHAMI, Esther; Meron Street 34/1 90805 Mevasseret Zion (IL)
(74) Prelević Dragan, advokat, Ul. Slobode 74/II, Podgorica (ME)
(57) Ovaj pronalazak se odnosi na korišćenje inhibitora IL-18 za pripremu medikamenata za liječenje i/ili prevjenciju povreda centralnog nervnog sistema a prije svega traumatske povrede glave.

- (51) MKP: (11) **00537**
A61G 17/00 (13) **A**
- (21) P-285/09
- (22) 14.09.2009.
- (54) (ME) **GALERIJSKO SAHRANJIVANJE POKOJNIKA**
(EN) GALLERY'S FUNERAL OF DEADS
- (73) MUGOŠA V. PREDRAG, Velimira Terzića 15, Podgorica (ME)
- (72) MUGOŠA V. PREDRAG, Velimira Terzića 15, Podgorica (ME)
- (57) Rješenje „Galerijskog sahranjivanja pokojnika“ koncipirano je tako što bi se u brdskom masivu iskopala galerija tunelskog profila u kojoj bi se na bočnim stranama kod užih i u bočnim stranama i središnjem dijelu kod širih galerija izgradile etažno postavljene grobnice za ukop pokojnika sa jednom saobraćajnom trakom kod užih i sa dvije ove trake kod širih galerija.

- (51) MKP⁽⁸⁾: (11) **00538**
A22C 7/00 (13) **A**
A22C 9/00
- (21) P-2010/184
(22) 02.11.2010.
- (54) (ME) **RUČNA KUHINJSKA PRESA ZA GNJEČENJE MESA**
(EN) **MANULA KITCHEN PRESS FOR MEAT PRESSING**
- (73) Ilinčić M. Zoran, ul. M.Bulatović br. 15, Kolašin, (ME)
(72) Ilinčić M. Zoran, ul. M.Bulatović br. 15, Kolašin, (ME)
(57) Ručna kuhinjska presa za gnječenje mesa se sastoji od tri glavna dijela i to: ploče za meso (1) nosača noža za gnječenje mesa (2) i noža za gnječenje mesa (3). Ploča za meso (1) je napravljena od plastike ili sličnog materijala i na njenom jednom kraju se nalazi osovina (4). Nosač noža za gnječenje mesa (2) na sebi ima vrh nosača noža za gnječenje (5), koji je posebno prilagođen da se natakne na osovinu (4), tako da nosač noža za gnječenje mesa (2) može rotirati gore - dolje oko osovine (4). pri čemu se nosač noža za gnječenje mesa (2) može istovremeno pomjerati i lijevo - desno i naprijed - nazad. tako da nož za gnječenje mesa (3), koji je pomoću konusnog klizača (6). rastavljivo nasaden na nosač noža za gnječenje mesa (2), može doći u kontakt sa cijelim komadom mesa koji se nalazi na ploči za meso (1). Nož za gnječenje mesa (3) na sebi ima veći broj pogodno raspoređenih nožića (7). čiji vrh zavisno od potrebe, može biti napravljen na različite načine. tj. u vidu oštrice, šiljka, testere. tupog noža i sl. Komad mesa koji se obrađuje se postavlja na ploču za meso (1). Nosač noža za gnječenje mesa (2) se ručno pomjera gore-dolje i lijevo-desno tako da nožići (7) noža za gnječenje mesa (3) prodiru u meso ili ga gnječe.

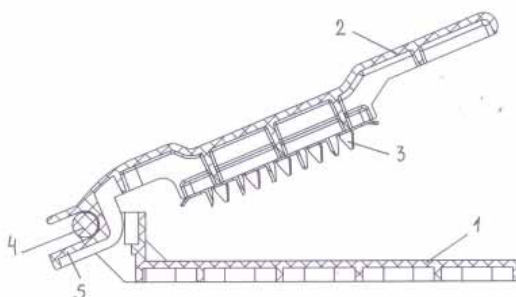

- (51) MKP⁽⁸⁾: (11) **00540**
H99Z 99/00 (13) **A**

(21) P-2010/212
 (22) 10.12.2010.

(54) (ME) **SISTEM ZA KORIŠĆENJE ENERGIJE KOJU STVARAJU PLUTAJUĆI OBJEKTI NA MORSKIM TALASIMA**

(EN) **SYSTEM FOR THE USE ENERGY GENERATED BY THE FLOATING OJEKTS ON THE SEA WAVES**

- (73) Vukmanović Ilija, Bjeliši 101, 85 000 Bar, (ME)
 (72) Vukmanović Ilija, Bjeliši 101, 85 000 Bar, (ME)
 (57) Tehnički istem za korišćenje energije koju stvaraju plutajući objekti na morskim talasima Sastoji se od: kavrza (KV), bove (B), koja pluta na morskim talasima, čeličnog užeta (ČU) koji je preko kotača (KČ) u sprezi sa dobošom (D₁). Doboš (D₁) na istoj osovini sa zupčanikom (Z₁). Kreketi (KK₁) i (KK₂) su u sprezi sa zupčanikom (Z₁) i zupčanicima (Z₂) i (Z₃) koji se takođe u međusobnoj sprezi. Zupčanik (Z₃) je u sprezi sa zupčanikom (Z₄), koji je na istoj osnovi sa zamajcem (ZM). Zamajac (ZM) je na istoj osnovini sa remenicama (R₁) preko multiplikatora (MP), a remenica (R₂) sa remenicom (R₃) generatora (G).

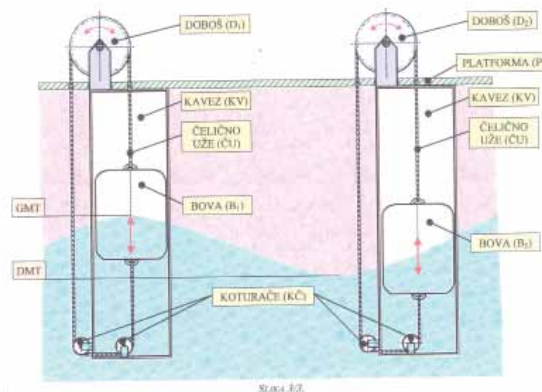

(51) MKP⁽⁸⁾: (11) **00539**
B62M 23/00 (13) **A**

(21) P-2011/30
 (22) 11.02.2011.

(54) (ME) **UREĐAJ ZA AKUMULACIJU OBRITNOG MOMENTA KOD BICIKLA**
 (EN) **TORQUE ACCUMULATION DEVICE FOR BICYCLES**

(73) Ilinčić M. Zoran, ul. M.Bulatović br. 15, Kolašin, (ME)

(72) Ilinčić M. Zoran, ul. M.Bulatović br. 15, Kolašin, (ME)

(57) Ovaj uređaj raditako što je disk (5) oblika različitog od kruga, koji je fiksiran na pogonskim pedalama bicikla (6), stalno u kontaktu sa kotrljajućim valjkom (2) koji se kotrlja po spoljnoj konturi diska (5) i pomjera se zavisno od koga sa kojim poluprečnikom diska je u kontaktu. Kotrljajućim valjkom (2) je na jednom karaju opruge (1) čiji je drugi kraj fiksiran za okvir bicikla (8), i svojim pomjeranjem kotrljajućim valjkom (2) nateže ili opušta oprugu (1) pri čemu u fazi natezanja opruge se vrši akumulacija obrtnog momenta, dok se u fazi opuštanja opruge taj akumulatorni moment prenosi na pogonski točak bicikla.

Uređaj za akumuliranje obrtnog momenta kod bicikla

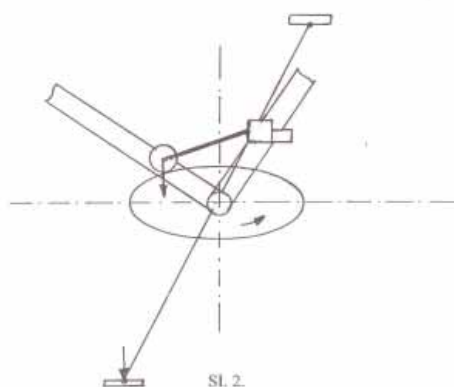
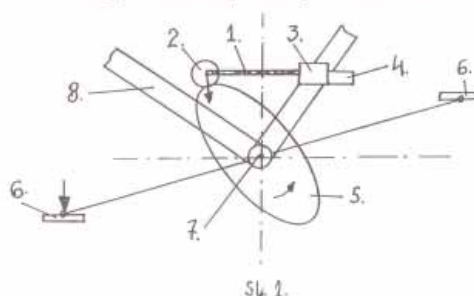

(51) MKP⁽⁸⁾:
F99Z 99/00

(11) **00542**

(13) **A**

(21) P-2011/101

(22) 01.06.2011.

(54) (ME) **TOČAK SA DVOPROFILNOM (MULTIPROFILNOM) GUMOM**
(EN) **WHEEL WITH DUBLEPROFILE (MULTIPROFILE) TIRE**

(73) Mugoša V. Predrag, ul. Velimira Terzića br. 15, 81 000 Podgorica, (ME)

(72) Mugoša V. Predrag, ul. Velimira Terzića br. 15, 81 000 Podgorica, (ME)

(57) Rješenje točak sa dvoprofilnom (multiprofilnom) gumom dobijeno je tako što su na istoj felgi umjesto jedne gume (šireg profila) dobijene dvije (ili više njih) postupkom kojim se na gornjem poplatu felge postavljene vođice za montažu guma, a primjena im je kod dvotočkaša (prednji i zadnji točkovi), tricikla i lakših letjelica da poboljšaju sigurnost vožnje pri pucanju (jedne) gume, proklizavanje vozila i kod pojave akvaplinga, a mogu se koristiti i kod specijalnih i trkačkih kola.

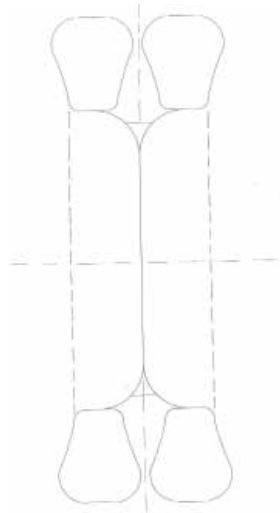

INDEKS NOSILACA PATENTA
PATENT OWNER INDEX

(73)	(51)	(21)
ACTIVE BIOTECH AB	C07D 215/56	P-656/08
ALFA WASSERMANN S.P.A.	C07D 498/22	P-633/08
AMGEN FREMONT INC. PFIZER INC	A61K 39/395 C07K 16/40	P-812/08
AMGEN FREMONT INC. PFIZER INC	C07K 16/28 G01N 33/68 A61K 39/395 A61P 35/00 C12N 5/06 C12N 15/13 G01N 33/574 A61K 67/027 G01N 33/577 A61K 48/00	P-813/08
AMGEN FREMONT INC. PFIZER PRODUCTS INC.	A61K 39/395 C07K 16/28 C12N 5/10 C12N 15/00 C12N 15/11 C12N 15/12 C12N 15/63	P-814/08
AMGEN INC.	C07K 16/00 C07K 16/46 C07H 21/04 C12P 21/08 A61K 39/385	P-334/08
ARES TRADING S.A.	A61K 39/395 A61K 38/21 A61K 48/00 A61K 38/17 A61K 38/19 A61K 31/00 A61P 25/00	P-618/08
AVENTIS PHARMA DEUTSCHLAND GMBH	A61K 31/00 A61K 31/355 A61K 31/403 A61K 31/616 A61K 45/06	P-643/08
AVENTIS PHARMA S.A.	C07B 37/10 A61K 31/727	P-892/08
AVENTIS PHARMA S.A.	A61K 31/335	P-893/08
Backlife Ltd.	A61H 1/00	P-824/08

BASF SE	C07D 405/06 C07D 417/14 C07D 405/14 A01N 43/653 C07D 409/14 A01N 43/74 C07D 413/14 A01P 3/00	P-896/08
Bijeli dom	E04B 5/28 E04C 5/065	P-832/08
BOEHRINGER INGELHEIM INTERNATIONAL GMBH	C07D 403/06 A61P 25/00	P-627/08
BOEHRINGER INGELHEIM INTERNATIONAL GMBH	A61K 39/39 A61K 45/05	P-629/08
BOEHRINGER INGELHEIM PHARMACEUTICALS, INC.	A61K 9/00 A61K 9/10	P-626/08
CARPI TECH ITALIA S.R.L.	E02B 3/16 E04B 1/68	P-822/08
DAIICHI SANKYO COMPANY	A61K 31/4422 A61K 45/06 A61P 9/00 A61P 9/10 A61P 43/00 A61P 9/12 A61P 13/12	P-747/08
E.I. DU PONT DE NEMOURS AND COMPANY	C07D 401/04	P-792/08
E.I. DU PONT DE NEMOURS AND COMPANY	C07D 261/04 A01N 43/80 A01P 17/00 C07D 401/04 C07D 413/12 C07D 417/12	P-793/08
E.I. DU PONT DE NEMOURS AND COMPANY	C07D 239/28 A61K 31/505	P-798/08
ENGELHARD ARZNEIMITTEL GMBH & CO. KG	A61P 11/00	P-878/08
EURO-CELTIQUE	A61K 31/485	P-870/08
EURO-CELTIQUE	A61K 31/415 A61K 31/44 A61K 31/445 A61K 31/48 C07D 235/26 C07D 263/58 C07D 401/04 C07D 405/14 C07D 413/04 C07D 413/14 C07D 471/04	P-871/08

G. D. SEARLE LLC.	A61K 9/20 A61K 31/415	P-544/08
GENENTECH, INC.	A61K 39/395 A61K 35/00 A61K 35/04 C07K 16/24	P-635/08
GENENTECH, INC.	A61K 39/395	P-636/08
ICOS CORPORATION	C07D 241/20 C07D 405/12 C07D 213/75 C07D 401/12 C07D 251/22 C07D 277/48 C07D 403/12 C07D 231/40 C07D 241/54 C07D 239/46 A61K 31/4965 C07D 253/06 A61K 31/498 C07D 239/42 A61P 35/00 C07D 257/06	P-739/08
IDENIX (Cayman) Limited UNIVERSITA DEGLI STUDI DI CAGLIARI.	C07H 19/06 C07H 19/10 C07H 19/16 C07H 19/20	P-821/08
Ilinčić M. Zoran	A22C 7/00 A22C 9/00	P-2010/184
Ilinčić M. Zoran	B62M 23/00	P-2011/30
IRM LLC	C07D 213/75 C07D 401/04 C07D 401/14 C07D 405/12 C07D 409/12 C07D 413/04 C07D 295/135 C07D 295/26 C07D 239/49 A61K 31/4433 C07C 233/65 C07C 233/75 A61P 35/00	P-556/08
ISOTECHNIKA INC.	C07K 7/00	P-780/08
ISOTECHNIKA PHARMA INC.	C07K 7/00	P-763/08

ISTITUTO DI RICERCHE DI BIOLOGIA MOLECOLARE P. ANGELETTI SPA	C07D 239/557 C07D 401/04 C07D 401/06 C07D 401/12 C07D 401/14 C07D 403/04 C07D 403/10 C07D 403/12 C07D 403/14 C07D 413/04 C07D 413/12 C07D 417/04 C07D 513/04	P-637/08
KRAUSE-RÖHM-SYSTEME AG	C07C 51/04 C07C 51/06 C07C 51/09 C07C 51/083 C11C 1/02 C11C 1/04 C11C 1/06 C07C 53/00 C07C 55/00 C07C 57/00 C07C 63/00	P-801/08
LABORATOIRES SERONO SA	A61K 38/21 A61K 8/64 A61K 8/98 C07K 16/24	P-641/08
LABORATOIRES SERONO SA	A61K 39/395 A61P 9/10 A61K 38/17 A61K 48/00	P-681/08
LABORATOIRES SERONO SA INSTITUT NATIONAL DE LA SANTÉ ET DE LA RECHERCHE MÉDICALE	A61P 9/10 A61K 48/00 A61K 47/48 A61K 39/395 A61K 38/17	P-679/08
LABORATOIRES SERONO SA YEDA RESEARCH AND DEVELOPMENT COMPANY LTD	A61K 39/395 C07K 16/24 A61K 38/00 A61K 48/00	P-639/08
LEK PHARMACEUTICALS D.D.	A61K 31/40 A61K 9/20	P-842/08
LEK PHARMACEUTICALS D.D.	C07D 207/34 A61K 31/40	P-843/08
LEK PHARMACEUTICALS D.D.	C07D 207/34 C07D 405/06	P-844/08
LEK PHARMACEUTICALS D.D.	A61K 9/16 A61K 9/20 A61K 31/40 A61P 3/06	P-845/08

LES LABORATOIRES SERVIER	A61K 9/20 A61K 31/64	P-663/08
LES LABORATOIRES SERVIER	C07C 227/32 C07C 209/34 C07C 229/16	P-664/08
LES LABORATOIRES SERVIER	C07D 209/42 A61K 31/404 A61P 9/00	P-669/08
LES LABORATOIRES SERVIER	C07D 209/42 C07K 1/02	P-670/08
LES LABORATOIRES SERVIER	C07D 227/32	P-671/08
LES LABORATOIRES SERVIER	C07D 209/42 A61K 31/475 A61P 9/12	P-673/08
LES LABORATOIRES SERVIER	C07D 209/42 A61K 31/404 A61P 9/12 C07C 271/22	P-674/08
LES LABORATOIRES SERVIER	C07D 333/38	P-685/08
LES LABORATOIRES SERVIER	A61K 9/50 A61K 31/40 A61K 31/401 A61K 38/55	P-686/08
LES LABORATOIRES SERVIER	C07D 333/38	P-687/08
LES LABORATOIRES SERVIER	C07D 209/42 A61K 31/404 A61P 9/12	P-688/08
LES LABORATOIRES SERVIER	C07D 333/38	P-689/08
MAGNACHEM INTERNATIONAL LABORATORIES	C07D 407/00 C07D 305/12	P-698/08
MERCK FROSST CANADA LTD.	C07D 209/80	P-666/08
MERCK FROSST CANADA LTD.	C07D 209/80 A61K 31/403 A61P 43/00 C07D 209/88	P-697/08
MERCK SHARP & DOHME CORP.	C12N 7/08 A61K 39/25	P-632/08
MERCK SHARP & DOHME CORP.	C07D 487/04 A61K 31/4985 A61P 3/10	P-667/08
MERCK SHARP & DOHME CORP.	A61K 9/14 A61K 9/16 A61K 9/51 A61K 31/5377	P-684/08

MERCK SHARP & DOHME CORP. ISIS PHARMACEUTICALS, INC.	C07H 19/14 A61K 31/7064 A61P 31/14	P-683/08
MERCK SHARP&DOHME CORP.	C07D 213/61 A61K 31/444 A61K 29/00	P-638/08
Mugoša V. Predrag	F99Z 99/00	P-2011/101
MUGOŠA V. PREDRAG	A61G 17/00	P-285/09
NOVARTIS AG	C07D 209/14 A61K 31/4045 A61P 35/00	P-879/08
NOVARTIS AG ASTEX THERAPEUTICS LTD	A61K 31/519 A61K 31/52 A61K 31/522 A61P 1/00 A61P 11/06 A61P 15/00 A61P 17/00 A61P 17/06 A61P 19/02 A61P 25/28 A61P 3/10 A61P 35/00 A61P 35/02 A61P 37/06 A61P 9/00 C07D 487/04	P-766/08
NOVARTIS AG.	C07D 209/00 A61K 31/404	P-876/08
NYCOMED GmbH	A61K 31/167 A61K 31/44	P-781/08
NYCOMED GmbH	A61K 31/167 A61K 31/44 A61P 11/00	P-782/08
NYCOMED GMBH	C07D 213/75	P-867/08
NYCOMED GMBH	A61K 31/4375 A61K 31/4425 A61K 31/4523 A61K 45/06	P-868/08
NYCOMED GMBH	A61K 31/205 A61K 31/44 A61K 31/505 A61K 31/522 A61K 31/53 A61K 45/06	P-869/08

NYCOMED GMBH	A61K 31/44 A61K 31/405 A61K 31/22 A61K 31/437 A61K 31/277 A61K 31/4439 A61K 31/343 A61K 31/453 A61K 31/352 A61K 31/502 A61K 31/366 A61K 31/505 A61K 31/40 A61P 11/00	P-902/08
ORION CORPORATION	A61K 31/198 A61K 31/277 A61K 31/195 A61P 25/16	P-863/08
ORION CORPORATION	A61K 31/415 A61K 31/4164 C07D 233/56 C07D 233/64 A61P 3/06 A61P 3/10	P-864/08
ORION CORPORATION	C07C 235/24 C07C 255/58 C07D 213/68 A61K 31/395 A61K 31/277 A61K 31/167 A61P 5/26 A61P 15/16	P-865/08
ORION CORPORATION	A61K 31/501	P-866/08
PFIZER INC	A61K 31/53 C07D 253/06 C07D 405/06 C07D 401/06	P-695/08
PFIZER INC.	C07C 311/08	P-738/08
PFIZER INC.	C07D 401/12 C07D 405/06 C07D 405/14 C07D 413/14	P-789/08

PFIZER INC.	A61K 45/06 C07D 207/14 C07D 211/58 C07D 401/04 C07D 401/12 C07D 403/04 C07D 405/12 C07D 405/14 C07D 413/04 C07D 413/14 C07D 451/02 C07D 451/04 C07D 498/08 C07D 513/08	P-837/08
PFIZER INC. AMGEN FREMONT INC.	C07K 16/28	P-816/08
PFIZER LIMITED	C07D 519/00	P-709/08
PFIZER LIMITED.	C07D 451/04 A61K 31/46 A61P 29/00	P-707/08
PFIZER PRODUCTS INC.	C07D 221/22 A61K 31/435 C07D 471/08 C07D 498/08 C07D 513/08	P-702/08
PFIZER PRODUCTS INC.	C07D 401/00	P-703/08
PFIZER PRODUCTS INC.	A61K 31/5375 C07D 413/12	P-706/08
PFIZER PRODUCTS INC.	C07C 237/24 A61K 31/165 C07D 207/04	P-714/08
PFIZER PRODUCTS INC.	C07D 401/14 C07D 403/12 C07D 403/14 C07D 405/14 C07D 409/14 C07D 413/14 C07D 417/14 C07D 513/04	P-715/08
PFIZER PRODUCTS INC.	C07D 471/08 C07D 223/00 C07D 221/00 A61K 31/495 A61P 27/00 A61P 29/00 C07D 471/08	P-717/08
PFIZER PRODUCTS INC.	A61K 31/7052 C07H 17/08	P-719/08

PFIZER PRODUCTS INC.	C07D 209/42 C07D 307/85 C07D 401/12 C07D 403/12 A61K 31/404 A61P 3/06 A61K 31/343 A61K 31/4439	P-721/08
PFIZER PRODUCTS INC.	A61K 31/519 A61K 37/00 C07D 487/04 C07D 487/04 C07D 239/00 C07D 209/00	P-724/08
PFIZER PRODUCTS INC.	C07D 487/04 A61K 31/505 A61P 37/06	P-728/08
PFIZER PRODUCTS INC.	A61K 39/12 A61K 39/295 C07K 14/18	P-729/08
PFIZER PRODUCTS INC.	C12N 15/00	P-730/08
PFIZER PRODUCTS INC.	C07D 233/88 C07D 417/14 A61D 31/4164 A61P 25/28	P-733/08
PFIZER PRODUCTS INC.	A61K 9/20 A61P 25/00 A61K 31/197	P-761/08
PFIZER PRODUCTS INC.	A61K 39/145 A61P 31/16	P-765/08
PFIZER PRODUCTS INC.	C07D 221/22 C07D 471/08 C07D 498/08 C07D 513/08 A61K 31/435 C07D 221/00 C07D 209/00 C07D 261/00 C07D 277/00	P-786/08

PFIZER PRODUCTS INC.	C07C 215/74 C07C 235/66 C07C 251/44 C07C 251/52 C07C 251/60 C07C 255/53 C07C 255/54 C07C 271/44 C07C 271/52 C07C 281/04 C07C 307/02 C07C 309/65 C07C 309/66 C07C 309/73 C07C 311/04 C07C 311/08 C07C 311/51 C07C 317/18 C07C 333/04 C07C 49/747 C07C 49/755 C07C 69/00 C07D 207/09 C07D 211/46 C07D 213/22 C07D 213/30 C07D 213/40 C07D 213/75 C07D 231/40 C07D 231/56 C07D 239/34 C07D 241/18 C07D 241/20 C07D 249/08 C07D 249/14 C07D 257/04 C07D 271/06 C07D 271/07 C07D 277/24 C07D 277/28 C07D 277/56 C07D 295/092 C07D 295/13 C07D 295/185 C07D 295/205 C07D 303/14 C07D 317/36 C07D 333/16 C07D 413/04 C07D 455/06	P-788/08
PFIZER PRODUCTS INC.	A61K 31/40 A61K 31/44	P-790/08
PFIZER PRODUCTS INC.	C07D 401/14 C07D 413/14 C07D 491/04 C07D 491/10 C07D 521/00	P-836/08

PHARMACIA & UPJOHN COMPANY LLC	C07D 403/06	P-520/08
PHARMACIA CORPORATION	A61K 31/4412 A61P 29/00 C07D 213/64 C07D 213/69 C07D 213/70 C07D 213/74 C07D 213/79 C07D 213/75 C07D 213/84 C07D 213/10 C07D 215/22 C07D 401/04 C07D 401/06 C07D 401/10 C07D 401/12 C07D 401/14 C07D 405/04 C07D 405/06 C07D 405/12 C07D 405/14 C07D 409/06	P-573/08
POLICHEM S.A.	A61K 31/27 A61K 31/343 A61K 31/4164 A61K 31/4192 A61K 31/4196 A61K 31/4418 A61K 31/513 A61K 31/5375 A61K 8/42 A61K 8/49 A61K 8/73 A61Q 3/02	P-827/08
RANBAXY LABORATORIES LIMITED	C07D 249/18 C07D 207/40 C07D 209/48 C07D 263/58 C07D 237/32 C07D 239/96 C07D 209/12 C07D 471/04 C07D 239/54 C07D 401/10 C07D 213/64 C07D 403/10 C07D 265/28 A61P 11/06 C07D 211/88	P-846/08
REGENERON PHARMACEUTICALS, INC.	C07K 16/28 A61K 39/00 C12N 15/13	P-853/08

RIB LOC AUSTRALIA PTY LTD	F16L 58/02 F16L 58/16 F16L 57/06 F16L 55/162	P-743/08
RIB LOC AUSTRALIA PTY LTD	B29C 63/32 B29C 53/78 F16L 9/16	P-744/08
RIB LOC AUSTRALIA PTY LTD	F15B 15/28 F16L 58/02	P-745/08
RICHTER SYSTEM GMBH & CO. KG.	E04C 3/07 E04B 2/78	P-783/08
RINAT NEUROSCIENCE CORP.	A61K 39/395 A61P 5/24	P-623/08
Romark Laboratories	A61K 31/426	P-877/08
SANOFI-AVENTIS DEUTSCHLAND GMBH	C07C 233/64 A61K 31/165 A61K 31/36 A61K 31/38 A61K 31/435 A61K 9/00 C07C 235/44 C07C 317/44 C07D 213/56 C07D 307/78 C07D 333/24	P-644/08
SANOFI-AVENTIS DEUTSCHLAND GMBH	C07D 239/28 C07D 405/12 C07D 401/12 C07D 413/14 C07D 405/14 C07D 413/12 A61K 31/505 A61K 31/506 A61P 19/00	P-649/08
SANOFI-AVENTIS DEUTSCHLAND GMBH	A61K 31/66 C07C 233/65 A61P 1/16 A61P 5/48 A61P 9/06 A61P 9/10 A61P 9/12 A61P 11/06 A61P 13/12 A61P 15/10 A61P 19/10 A61P 25/28	P-650/08
SANOFI-AVENTIS DEUTSCHLAND GMBH	A61K 31/444 A61K 31/4245 A61K 31/4184 A61K 31/404 A61P 29/00	P-653/08

SANOFI-AVENTIS DEUTSCHLAND GMBH	C07D 401/04 A61P 19/02 A61P 29/00	P-655/08
SOLVAY PHARMACEUTICALS GMBH	A61K 9/00 A61K 31/192 A61K 31/198 A61K 45/06 A61K 25/16	P-796/08
STOKKE AS	A47B 85/00	P-675/08
STOKKE AS	A47D 13/04	P-676/08
STOKKE AS	B62B 9/20 F16B 7/14	P-677/08
STOKKE AS	A47C 3/28 B62B 7/02 B62B 9/12	P-678/08
SUGEN INC. PHARMACIA & UPJOHN COMPANY LLC	C07D 207/33 C07D 209/44 C07D 401/12 C07D 403/ C07D 403/12 C07D 403/14 C07D 521/00	P-530/08
SYNGENTA PARTICIPATIONS AG	C07C 235/34 C07D 239/02 C07D 333/00 C07D 213/02 A01N 37/18 A01N 43/00	P-749/08
TAKEDA PHARMACEUTICAL COMPANY LIMITED	C07D 409/12 A61K 31/192 A61P 3/10	P-901/08
TEGOMETALL (INTERNATIONAL) AG	A47B 96/14 F16B 12/50	P-835/08
TRÜB AG	B42D 1/04 B42D 15/10 B42D 1/00	P-748/08
TSETI IOULIA UNI-PHARMA KLEON TSETIS PHARMACEUTICAL LABORATORIES S.A.	A61K 47/10 A61K 47/22 A61K 31/167	P-762/08
Vukmanović Ilija	H99Z 99/00	P-2010/212
WYETH	A61K 9/00	P-784/08

ZENTARIS GMBH	C07D 401/12 C07D 403/12 C07D 471/04 A61K 31/404 A61P 35/00 C07D 471/04 Co7D 241/00 C07D 221/00	P-826/08
ZENTARIS GMBH	A61K 38/09 C07K 7/23	P-830/08
ZENTARIS GMBH	A61K 31/4985 A61P 17/14 A61P 35/00 A61P 9/10 C07D 471/04	P-831/08
Zentaris IVF GmbH	A61K 38/09 A61K 9/08 A61K 47/26	P-800/08

INDEKS BROJEVA PRIJAVA PATENATA
APPLICANTS NUMBER INDEX

(21)	(51)	(21)	(51)
P-334/08	C07K 16/00 C07K 16/46 C07H 21/04 C12P 21/08 A61K 39/385	P-618/08	A61K 39/395 A61K 38/21 A61K 48/00 A61K 38/17 A61K 38/19 A61K 31/00 A61P 25/00
P-520/08	C07D 403/06	P-623/08	A61K 39/395 A61P 5/24
P-530/08	C07D 207/33 C07D 209/44 C07D 401/12 C07D 403/ C07D 403/12 C07D 403/14 C07D 521/00	P-626/08	A61K 9/00 A61K 9/10
P-544/08	A61K 9/20 A61K 31/415	P-627/08	C07D 403/06 A61P 25/00
P-556/08	C07D 213/75 C07D 401/04 C07D 401/14 C07D 405/12 C07D 409/12 C07D 413/04 C07D 295/135 C07D 295/26 C07D 239/49 A61K 31/4433 C07C 233/65 C07C 233/75 A61P 35/00	P-629/08	A61K 39/39 A61K 45/05
P-573/08	A61K 31/4412 A61P 29/00 C07D 213/64 C07D 213/69 C07D 213/70 C07D 213/74 C07D 213/79 C07D 213/75 C07D 213/84 C07D 213/10 C07D 215/22 C07D 401/04 C07D 401/06 C07D 401/10 C07D 401/12 C07D 401/14 C07D 405/04 C07D 405/06 C07D 405/12 C07D 405/14 C07D 409/06	P-632/08	C12N 7/08 A61K 39/25
		P-633/08	C07D 498/22
		P-635/08	A61K 39/395 A61K 35/00 A61K 35/04 C07K 16/24
		P-636/08	A61K 39/395
		P-637/08	C07D 239/557 C07D 401/04 C07D 401/06 C07D 401/12 C07D 401/14 C07D 403/04 C07D 403/10 C07D 403/12 C07D 403/14 C07D 413/04 C07D 413/12 C07D 417/04 C07D 513/04
		P-638/08	C07D 213/61 A61K 31/444 A61K 29/00
		P-639/08	A61K 39/395 C07K 16/24 A61K 38/00 A61K 48/00

(21)	(51)	(21)	(51)
P-641/08	A61K 38/21 A61K 8/64 A61K 8/98 C07K 16/24	P-664/08	C07C 227/32 C07C 209/34 C07C 229/16
P-643/08	A61K 31/00 A61K 31/355 A61K 31/403 A61K 31/616 A61K 45/06	P-666/08	C07D 209/80
P-644/08	C07C 233/64 A61K 31/165 A61K 31/36 A61K 31/38 A61K 31/435 A61K 9/00 C07C 235/44 C07C 317/44 C07D 213/56 C07D 307/78 C07D 333/24	P-667/08	C07D 487/04 A61K 31/4985 A61P 3/10
P-649/08	C07D 239/28 C07D 405/12 C07D 401/12 C07D 413/14 C07D 405/14 C07D 413/12 A61K 31/505 A61K 31/506 A61P 19/00	P-669/08	C07D 209/42 A61K 31/404 A61P 9/00
P-650/08	A61K 31/66 C07C 233/65 A61P 1/16 A61P 5/48 A61P 9/06 A61P 9/10 A61P 9/12 A61P 11/06 A61P 13/12 A61P 15/10 A61P 19/10 A61P 25/28	P-670/08	C07D 209/42 C07K 1/02
P-653/08	A61K 31/444 A61K 31/4245 A61K 31/4184 A61K 31/404 A61P 29/00	P-671/08	C07D 227/32
P-655/08	C07D 401/04 A61P 19/02 A61P 29/00	P-673/08	C07D 209/42 A61K 31/475 A61P 9/12
P-656/08	C07D 215/56	P-674/08	C07D 209/42 A61K 31/404 A61P 9/12 C07C 271/22
P-663/08	A61K 9/20 A61K 31/64	P-675/08	A47B 85/00
		P-676/08	A47D 13/04
		P-677/08	B62B 9/20 F16B 7/14
		P-678/08	A47C 3/28 B62B 7/02 B62B 9/12
		P-679/08	A61P 9/10 A61K 48/00 A61K 47/48 A61K 39/395 A61K 38/17
		P-681/08	A61K 39/395 A61P 9/10 A61K 38/17 A61K 48/00
		P-683/08	C07H 19/14 A61K 31/7064 A61P 31/14
		P-684/08	A61K 9/14 A61K 9/16 A61K 9/51 A61K 31/5377
		P-685/08	C07D 333/38

(21)	(51)	(21)	(51)
P-686/08	A61K 9/50 A61K 31/40 A61K 31/401 A61K 38/55	P-717/08	C07D 471/08 C07D 223/00 C07D 221/00 A61K 31/495 A61P 27/00 A61P 29/00 C07D 471/08
P-687/08	C07D 333/38	P-719/08	A61K 31/7052 C07H 17/08
P-688/08	C07D 209/42 A61K 31/404 A61P 9/12	P-721/08	C07D 209/42 C07D 307/85 C07D 401/12 C07D 403/12 A61K 31/404 A61P 3/06 A61K 31/343 A61K 31/4439
P-689/08	C07D 333/38	P-724/08	A61K 31/519 A61K 37/00 C07D 487/04 C07D 487/04 C07D 239/00 C07D 209/00
P-695/08	A61K 31/53 C07D 253/06 C07D 405/06 C07D 401/06	P-728/08	C07D 487/04 A61K 31/505 A61P 37/06
P-697/08	C07D 209/80 A61K 31/403 A61P 43/00 C07D 209/88	P-729/08	A61K 39/12 A61K 39/295 C07K 14/18
P-698/08	C07D 407/00 C07D 305/12	P-730/08	C12N 15/00
P-702/08	C07D 221/22 A61K 31/435 C07D 471/08 C07D 498/08 C07D 513/08	P-733/08	C07D 233/88 C07D 417/14 A61D 31/4164 A61P 25/28
P-703/08	C07D 401/00	P-738/08	C07C 311/08
P-706/08	A61K 31/5375 C07D 413/12	P-739/08	C07D 241/20 C07D 405/12 C07D 213/75 C07D 401/12 C07D 251/22 C07D 277/48 C07D 403/12 C07D 231/40 C07D 241/54 C07D 239/46 A61K 31/4965 C07D 253/06 A61K 31/498 C07D 239/42 A61P 35/00 C07D 257/06
P-707/08	C07D 451/04 A61K 31/46 A61P 29/00		
P-709/08	C07D 519/00		
P-714/08	C07C 237/24 A61K 31/165 C07D 207/04		
P-715/08	C07D 401/14 C07D 403/12 C07D 403/14 C07D 405/14 C07D 409/14 C07D 413/14 C07D 417/14 C07D 513/04		

(21)	(51)	(21)	(51)
P-743/08	F16L 58/02 F16L 58/16 F16L 57/06 F16L 55/162	P-780/08	C07K 7/00
P-744/08	B29C 63/32 B29C 53/78 F16L 9/16	P-781/08	A61K 31/167 A61K 31/44
P-745/08	F15B 15/28 F16L 58/02	P-782/08	A61K 31/167 A61K 31/44 A61P 11/00
P-747/08	A61K 31/4422 A61K 45/06 A61P 9/00 A61P 9/10 A61P 43/00 A61P 9/12 A61P 13/12	P-783/08	E04C 3/07 E04B 2/78
P-748/08	B42D 1/04 B42D 15/10 B42D 1/00	P-784/08	A61K 9/00
P-749/08	C07C 235/34 C07D 239/02 C07D 333/00 C07D 213/02 A01N 37/18 A01N 43/00	P-786/08	C07D 221/22 C07D 471/08 C07D 498/08 C07D 513/08 A61K 31/435 C07D 221/00 C07D 209/00 C07D 261/00 C07D 277/00
P-761/08	A61K 9/20 A61P 25/00 A61K 31/197	P-788/08	C07C 215/74 C07C 235/66 C07C 251/44 C07C 251/52 C07C 251/60 C07C 255/53 C07C 255/54 C07C 271/44 C07C 271/52 C07C 281/04 C07C 307/02 C07C 309/65 C07C 309/66 C07C 309/73 C07C 311/04 C07C 311/08 C07C 311/51 C07C 317/18 C07C 333/04 C07C 49/747 C07C 49/755 C07C 69/00 C07D 207/09 C07D 211/46 C07D 213/22 C07D 213/30 C07D 213/40 C07D 213/75 C07D 231/40 C07D 231/56 C07D 239/34 C07D 241/18 C07D 241/20 C07D 249/08
P-762/08	A61K 47/10 A61K 47/22 A61K 31/167		
P-763/08	C07K 7/00		
P-765/08	A61K 39/145 A61P 31/16		
P-766/08	A61K 31/519 A61K 31/52 A61K 31/522 A61P 1/00 A61P 11/06 A61P 15/00 A61P 17/00 A61P 17/06 A61P 19/02 A61P 25/28 A61P 3/10 A61P 35/00 A61P 35/02 A61P 37/06 A61P 9/00 C07D 487/04		

(21)	(51)	(21)	(51)
	C07D 249/14 C07D 257/04 C07D 271/06 C07D 271/07 C07D 277/24 C07D 277/28 C07D 277/56 C07D 295/092 C07D 295/13 C07D 295/185 C07D 295/205 C07D 303/14 C07D 317/36 C07D 333/16 C07D 413/04 C07D 455/06	P-812/08 P-813/08 P-814/08	A61K 39/395 C07K 16/40 C07K 16/28 G01N 33/68 A61K 39/395 A61P 35/00 C12N 5/06 C12N 15/13 G01N 33/574 A61K 67/027 G01N 33/577 A61K 48/00 A61K 39/395 C07K 16/28 C12N 5/10 C12N 15/00 C12N 15/11 C12N 15/12 C12N 15/63
P-789/08	C07D 401/12 C07D 405/06 C07D 405/14 C07D 413/14		
P-790/08	A61K 31/40 A61K 31/44	P-816/08	C07K 16/28
P-792/08	C07D 401/04	P-821/08	C07H 19/06 C07H 19/10 C07H 19/16 C07H 19/20
P-793/08	C07D 261/04 A01N 43/80 A01P 17/00 C07D 401/04 C07D 413/12 C07D 417/12	P-822/08	E02B 3/16 E04B 1/68
P-796/08	A61K 9/00 A61K 31/192 A61K 31/198 A61K 45/06 A61K 25/16	P-824/08	A61H 1/00
P-798/08	C07D 239/28 A61K 31/505	P-826/08	C07D 401/12 C07D 403/12 C07D 471/04 A61K 31/404 A61P 35/00 C07D 471/04 C07D 241/00 C07D 221/00
P-800/08	A61K 38/09 A61K 9/08 A61K 47/26	P-827/08	A61K 31/27 A61K 31/343 A61K 31/4164 A61K 31/4192 A61K 31/4196 A61K 31/4418 A61K 31/513 A61K 31/5375 A61K 8/42 A61K 8/49 A61K 8/73 A61Q 3/02
P-801/08	C07C 51/04 C07C 51/06 C07C 51/09 C07C 51/083 C11C 1/02 C11C 1/04 C11C 1/06 C07C 53/00 C07C 55/00 C07C 57/00 C07C 63/00	P-830/08	A61K 38/09 C07K 7/23

(21)	(51)	(21)	(51)
P-831/08	A61K 31/4985 A61P 17/14 A61P 35/00 A61P 9/10 C07D 471/04		C07D 265/28 A61P 11/06 C07D 211/88
P-832/08	E04B 5/28 E04C 5/065	P-853/08	C07K 16/28 A61K 39/00 C12N 15/13
P-835/08	A47B 96/14 F16B 12/50	P-863/08	A61K 31/198 A61K 31/277 A61K 31/195 A61P 25/16
P-836/08	C07D 401/14 C07D 413/14 C07D 491/04 C07D 491/10 C07D 521/00	P-864/08	A61K 31/415 A61K 31/4164 C07D 233/56 C07D 233/64 A61P 3/06 A61P 3/10
P-837/08	A61K 45/06 C07D 207/14 C07D 211/58 C07D 401/04 C07D 401/12 C07D 403/04 C07D 405/12 C07D 405/14 C07D 413/04 C07D 413/14 C07D 451/02 C07D 451/04 C07D 498/08 C07D 513/08	P-865/08	C07C 235/24 C07C 255/58 C07D 213/68 A61K 31/395 A61K 31/277 A61K 31/167 A61P 5/26 A61P 15/16
P-842/08	A61K 31/40 A61K 9/20	P-866/08	A61K 31/501
P-843/08	C07D 207/34 A61K 31/40	P-867/08	C07D 213/75
P-844/08	C07D 207/34 C07D 405/06	P-868/08	A61K 31/4375 A61K 31/4425 A61K 31/4523 A61K 45/06
P-845/08	A61K 9/16 A61K 9/20 A61K 31/40 A61P 3/06	P-869/08	A61K 31/205 A61K 31/44 A61K 31/505 A61K 31/522 A61K 31/53 A61K 45/06
P-846/08	C07D 249/18 C07D 207/40 C07D 209/48 C07D 263/58 C07D 237/32 C07D 239/96 C07D 209/12 C07D 471/04 C07D 239/54 C07D 401/10 C07D 213/64 C07D 403/10	P-870/08	A61K 31/485
		P-871/08	A61K 31/415 A61K 31/44 A61K 31/445 A61K 31/48 C07D 235/26 C07D 263/58 C07D 401/04 C07D 405/14 C07D 413/04 C07D 413/14 C07D 471/04

(21)	(51)
P-876/08	C07D 209/00 A61K 31/404
P-877/08	A61K 31/426
P-878/08	A61P 11/00
P-879/08	C07D 209/14 A61K 31/4045 A61P 35/00
P-892/08	C07B 37/10 A61K 31/727
P-893/08	A61K 31/335
P-896/08	C07D 405/06 C07D 417/14 C07D 405/14 A01N 43/653 C07D 409/14 A01N 43/74 C07D 413/14 A01P 3/00
P-901/08	C07D 409/12 A61K 31/192 A61P 3/10
P-902/08	A61K 31/44 A61K 31/405 A61K 31/22 A61K 31/437 A61K 31/277 A61K 31/4439 A61K 31/343 A61K 31/453 A61K 31/352 A61K 31/502 A61K 31/366 A61K 31/505 A61K 31/40 A61P 11/00
P-285/09	A61G 17/00
P-2010/184	A22C 7/00 A22C 9/00
P-2010/212	H99Z 99/00
P-2011/30	B62M 23/00
P-2011/101	F99Z 99/00

INDEKS OBJAVLJENIH PRIJAVA PATENATA PREMA MKP
INDEX OF PATENT APPLICANTS ACCORDINT TO IPC

(51)	(21)	(51)	(21)
A01N 37/18	P-749/08	A61K 31/366	P-902/08
A01N 43/00	P-749/08	A61K 31/38	P-644/08
A01N 43/653	P-896/08	A61K 31/395	P-865/08
A01N 43/74	P-896/08	A61K 31/40	P-686/08
A01N 43/80	P-793/08	A61K 31/40	P-790/08
A01P 17/00	P-793/08	A61K 31/40	P-842/08
A01P 3/00	P-896/08	A61K 31/40	P-843/08
A22C 7/00	P-2010/184	A61K 31/40	P-845/08
A22C 9/00	P-2010/184	A61K 31/40	P-902/08
A47B 85/00	P-675/08	A61K 31/401	P-686/08
A47B 96/14	P-835/08	A61K 31/403	P-643/08
A47C 3/28	P-678/08	A61K 31/403	P-697/08
A47D 13/04	P-676/08	A61K 31/404	P-653/08
A61D 31/4164	P-733/08	A61K 31/404	P-669/08
A61G 17/00	P-285/09	A61K 31/404	P-674/08
A61H 1/00	P-824/08	A61K 31/404	P-688/08
A61K 25/16	P-796/08	A61K 31/404	P-721/08
A61K 29/00	P-638/08	A61K 31/404	P-826/08
A61K 31/00	P-618/08	A61K 31/404	P-876/08
A61K 31/00	P-643/08	A61K 31/4045	P-879/08
A61K 31/165	P-644/08	A61K 31/405	P-902/08
A61K 31/165	P-714/08	A61K 31/415	P-544/08
A61K 31/167	P-762/08	A61K 31/415	P-864/08
A61K 31/167	P-781/08	A61K 31/415	P-871/08
A61K 31/167	P-782/08	A61K 31/4164	P-827/08
A61K 31/167	P-865/08	A61K 31/4164	P-864/08
A61K 31/192	P-796/08	A61K 31/4184	P-653/08
A61K 31/192	P-901/08	A61K 31/4192	P-827/08
A61K 31/195	P-863/08	A61K 31/4196	P-827/08
A61K 31/197	P-761/08	A61K 31/4245	P-653/08
A61K 31/198	P-796/08	A61K 31/426	P-877/08
A61K 31/198	P-863/08	A61K 31/435	P-644/08
A61K 31/205	P-869/08	A61K 31/435	P-702/08
A61K 31/22	P-902/08	A61K 31/435	P-786/08
A61K 31/27	P-827/08	A61K 31/437	P-902/08
A61K 31/277	P-863/08	A61K 31/4375	P-868/08
A61K 31/277	P-865/08	A61K 31/44	P-781/08
A61K 31/277	P-902/08	A61K 31/44	P-782/08
A61K 31/335	P-893/08	A61K 31/44	P-790/08
A61K 31/343	P-721/08	A61K 31/44	P-869/08
A61K 31/343	P-827/08	A61K 31/44	P-871/08
A61K 31/343	P-902/08	A61K 31/44	P-902/08
A61K 31/352	P-902/08	A61K 31/4412	P-573/08
A61K 31/355	P-643/08	A61K 31/4418	P-827/08
A61K 31/36	P-644/08	A61K 31/4422	P-747/08

(51)	(21)	(51)	(21)
A61K 31/4425	P-868/08	A61K 38/09	P-830/08
A61K 31/4433	P-556/08	A61K 38/17	P-618/08
A61K 31/4439	P-721/08	A61K 38/17	P-679/08
A61K 31/4439	P-902/08	A61K 38/17	P-681/08
A61K 31/444	P-638/08	A61K 38/19	P-618/08
A61K 31/444	P-653/08	A61K 38/21	P-618/08
A61K 31/445	P-871/08	A61K 38/21	P-641/08
A61K 31/4523	P-868/08	A61K 38/55	P-686/08
A61K 31/453	P-902/08	A61K 39/00	P-853/08
A61K 31/46	P-707/08	A61K 39/12	P-729/08
A61K 31/475	P-673/08	A61K 39/145	P-765/08
A61K 31/48	P-871/08	A61K 39/25	P-632/08
A61K 31/485	P-870/08	A61K 39/295	P-729/08
A61K 31/495	P-717/08	A61K 39/385	P-334/08
A61K 31/4965	P-739/08	A61K 39/39	P-629/08
A61K 31/498	P-739/08	A61K 39/395	P-618/08
A61K 31/4985	P-667/08	A61K 39/395	P-623/08
A61K 31/4985	P-831/08	A61K 39/395	P-635/08
A61K 31/501	P-866/08	A61K 39/395	P-636/08
A61K 31/502	P-902/08	A61K 39/395	P-639/08
A61K 31/505	P-649/08	A61K 39/395	P-679/08
A61K 31/505	P-728/08	A61K 39/395	P-681/08
A61K 31/505	P-798/08	A61K 39/395	P-812/08
A61K 31/505	P-869/08	A61K 39/395	P-813/08
A61K 31/505	P-902/08	A61K 39/395	P-814/08
A61K 31/506	P-649/08	A61K 45/05	P-629/08
A61K 31/513	P-827/08	A61K 45/06	P-643/08
A61K 31/519	P-724/08	A61K 45/06	P-747/08
A61K 31/519	P-766/08	A61K 45/06	P-796/08
A61K 31/52	P-766/08	A61K 45/06	P-837/08
A61K 31/522	P-766/08	A61K 45/06	P-868/08
A61K 31/522	P-869/08	A61K 45/06	P-869/08
A61K 31/53	P-695/08	A61K 47/10	P-762/08
A61K 31/53	P-869/08	A61K 47/22	P-762/08
A61K 31/5375	P-706/08	A61K 47/26	P-800/08
A61K 31/5375	P-827/08	A61K 47/48	P-679/08
A61K 31/5377	P-684/08	A61K 48/00	P-618/08
A61K 31/616	P-643/08	A61K 48/00	P-639/08
A61K 31/64	P-663/08	A61K 48/00	P-679/08
A61K 31/66	P-650/08	A61K 48/00	P-681/08
A61K 31/7052	P-719/08	A61K 48/00	P-813/08
A61K 31/7064	P-683/08	A61K 67/027	P-813/08
A61K 31/727	P-892/08	A61K 8/42	P-827/08
A61K 35/00	P-635/08	A61K 8/49	P-827/08
A61K 35/04	P-635/08	A61K 8/64	P-641/08
A61K 37/00	P-724/08	A61K 8/73	P-827/08
A61K 38/00	P-639/08	A61K 8/98	P-641/08
A61K 38/09	P-800/08	A61K 9/00	P-626/08

(51)	(21)	(51)	(21)
A61K 9/00	P-644/08	A61P 3/06	P-721/08
A61K 9/00	P-784/08	A61P 3/06	P-845/08
A61K 9/00	P-796/08	A61P 3/06	P-864/08
A61K 9/08	P-800/08	A61P 3/10	P-667/08
A61K 9/10	P-626/08	A61P 3/10	P-766/08
A61K 9/14	P-684/08	A61P 3/10	P-864/08
A61K 9/16	P-684/08	A61P 3/10	P-901/08
A61K 9/16	P-845/08	A61P 31/14	P-683/08
A61K 9/20	P-544/08	A61P 31/16	P-765/08
A61K 9/20	P-663/08	A61P 35/00	P-556/08
A61K 9/20	P-761/08	A61P 35/00	P-739/08
A61K 9/20	P-842/08	A61P 35/00	P-766/08
A61K 9/20	P-845/08	A61P 35/00	P-813/08
A61K 9/50	P-686/08	A61P 35/00	P-826/08
A61K 9/51	P-684/08	A61P 35/00	P-831/08
A61P 1/00	P-766/08	A61P 35/00	P-879/08
A61P 1/16	P-650/08	A61P 35/02	P-766/08
A61P 11/00	P-782/08	A61P 37/06	P-728/08
A61P 11/00	P-878/08	A61P 37/06	P-766/08
A61P 11/00	P-902/08	A61P 43/00	P-697/08
A61P 11/06	P-650/08	A61P 43/00	P-747/08
A61P 11/06	P-766/08	A61P 5/24	P-623/08
A61P 11/06	P-846/08	A61P 5/26	P-865/08
A61P 13/12	P-650/08	A61P 5/48	P-650/08
A61P 13/12	P-747/08	A61P 9/00	P-669/08
A61P 15/00	P-766/08	A61P 9/00	P-747/08
A61P 15/10	P-650/08	A61P 9/00	P-766/08
A61P 15/16	P-865/08	A61P 9/06	P-650/08
A61P 17/00	P-766/08	A61P 9/10	P-650/08
A61P 17/06	P-766/08	A61P 9/10	P-679/08
A61P 17/14	P-831/08	A61P 9/10	P-681/08
A61P 19/00	P-649/08	A61P 9/10	P-747/08
A61P 19/02	P-655/08	A61P 9/10	P-831/08
A61P 19/02	P-766/08	A61P 9/12	P-650/08
A61P 19/10	P-650/08	A61P 9/12	P-673/08
A61P 25/00	P-618/08	A61P 9/12	P-674/08
A61P 25/00	P-627/08	A61P 9/12	P-688/08
A61P 25/00	P-761/08	A61P 9/12	P-747/08
A61P 25/16	P-863/08	A61Q 3/02	P-827/08
A61P 25/28	P-650/08	B29C 53/78	P-744/08
A61P 25/28	P-733/08	B29C 63/32	P-744/08
A61P 25/28	P-766/08	B42D 1/00	P-748/08
A61P 27/00	P-717/08	B42D 1/04	P-748/08
A61P 29/00	P-573/08	B42D 15/10	P-748/08
A61P 29/00	P-653/08	B62B 7/02	P-678/08
A61P 29/00	P-655/08	B62B 9/12	P-678/08
A61P 29/00	P-707/08	B62B 9/20	P-677/08
A61P 29/00	P-717/08	B62M 23/00	P-2011/30

(51)	(21)	(51)	(21)
C07B 37/10	P-892/08	C07D 207/14	P-837/08
C07C 209/34	P-664/08	C07D 207/33	P-530/08
C07C 215/74	P-788/08	C07D 207/34	P-843/08
C07C 227/32	P-664/08	C07D 207/34	P-844/08
C07C 229/16	P-664/08	C07D 207/40	P-846/08
C07C 233/64	P-644/08	C07D 209/00	P-724/08
C07C 233/65	P-556/08	C07D 209/00	P-786/08
C07C 233/65	P-650/08	C07D 209/00	P-876/08
C07C 233/75	P-556/08	C07D 209/14	P-879/08
C07C 235/24	P-865/08	C07D 209/42	P-669/08
C07C 235/34	P-749/08	C07D 209/42	P-670/08
C07C 235/44	P-644/08	C07D 209/42	P-673/08
C07C 235/66	P-788/08	C07D 209/42	P-674/08
C07C 237/24	P-714/08	C07D 209/42	P-688/08
C07C 251/44	P-788/08	C07D 209/42	P-721/08
C07C 251/52	P-788/08	C07D 209/44	P-530/08
C07C 251/60	P-788/08	C07D 209/80	P-666/08
C07C 255/53	P-788/08	C07D 209/80	P-697/08
C07C 255/54	P-788/08	C07D 209/88	P-697/08
C07C 255/58	P-865/08	C07D 211/46	P-788/08
C07C 271/22	P-674/08	C07D 211/58	P-837/08
C07C 271/44	P-788/08	C07D 213/02	P-749/08
C07C 271/52	P-788/08	C07D 213/10	P-573/08
C07C 281/04	P-788/08	C07D 213/22	P-788/08
C07C 307/02	P-788/08	C07D 213/30	P-788/08
C07C 309/65	P-788/08	C07D 213/40	P-788/08
C07C 309/66	P-788/08	C07D 213/56	P-644/08
C07C 309/73	P-788/08	C07D 213/61	P-638/08
C07C 311/04	P-788/08	C07D 213/64	P-573/08
C07C 311/08	P-738/08	C07D 213/68	P-865/08
C07C 311/08	P-788/08	C07D 213/69	P-573/08
C07C 311/51	P-788/08	C07D 213/70	P-573/08
C07C 317/18	P-788/08	C07D 213/74	P-573/08
C07C 317/44	P-644/08	C07D 213/75	P-556/08
C07C 333/04	P-788/08	C07D 213/75	P-573/08
C07C 49/747	P-788/08	C07D 213/75	P-739/08
C07C 49/755	P-788/08	C07D 213/75	P-788/08
C07C 51/04	P-801/08	C07D 213/75	P-867/08
C07C 51/06	P-801/08	C07D 213/79	P-573/08
C07C 51/083	P-801/08	C07D 213/84	P-573/08
C07C 51/09	P-801/08	C07D 215/22	P-573/08
C07C 53/00	P-801/08	C07D 215/56	P-656/08
C07C 55/00	P-801/08	C07D 221/00	P-717/08
C07C 57/00	P-801/08	C07D 221/00	P-786/08
C07C 63/00	P-801/08	C07D 221/00	P-826/08
C07C 69/00	P-788/08	C07D 221/22	P-702/08
C07D 207/04	P-714/08	C07D 221/22	P-786/08
C07D 207/09	P-788/08	C07D 223/00	P-717/08

(51)	(21)	(51)	(21)
C07D 227/32	P-671/08	C07D 307/85	P-721/08
C07D 231/40	P-739/08	C07D 317/36	P-788/08
C07D 231/40	P-788/08	C07D 333/00	P-749/08
C07D 231/56	P-788/08	C07D 333/16	P-788/08
C07D 233/56	P-864/08	C07D 333/24	P-644/08
C07D 233/64	P-864/08	C07D 333/38	P-685/08
C07D 233/88	P-733/08	C07D 333/38	P-687/08
C07D 235/26	P-871/08	C07D 333/38	P-689/08
C07D 239/00	P-724/08	C07D 401/00	P-703/08
C07D 239/02	P-749/08	C07D 401/04	P-556/08
C07D 239/28	P-649/08	C07D 401/04	P-573/08
C07D 239/28	P-798/08	C07D 401/04	P-637/08
C07D 239/34	P-788/08	C07D 401/04	P-655/08
C07D 239/42	P-739/08	C07D 401/04	P-792/08
C07D 239/46	P-739/08	C07D 401/04	P-793/08
C07D 239/49	P-556/08	C07D 401/04	P-837/08
C07D 239/557	P-637/08	C07D 401/04	P-871/08
C07D 241/18	P-788/08	C07D 401/06	P-573/08
C07D 241/20	P-739/08	C07D 401/06	P-637/08
C07D 241/20	P-788/08	C07D 401/06	P-695/08
C07D 241/54	P-739/08	C07D 401/10	P-573/08
C07D 249/08	P-788/08	C07D 401/12	P-530/08
C07D 249/14	P-788/08	C07D 401/12	P-573/08
C07D 249/18	P-846/08	C07D 401/12	P-637/08
C07D 251/22	P-739/08	C07D 401/12	P-649/08
C07D 253/06	P-695/08	C07D 401/12	P-721/08
C07D 253/06	P-739/08	C07D 401/12	P-739/08
C07D 257/04	P-788/08	C07D 401/12	P-789/08
C07D 257/06	P-739/08	C07D 401/12	P-826/08
C07D 261/00	P-786/08	C07D 401/12	P-837/08
C07D 261/04	P-793/08	C07D 401/14	P-556/08
C07D 263/58	P-871/08	C07D 401/14	P-573/08
C07D 271/06	P-788/08	C07D 401/14	P-637/08
C07D 271/07	P-788/08	C07D 401/14	P-715/08
C07D 277/00	P-786/08	C07D 401/14	P-836/08
C07D 277/24	P-788/08	C07D 403/	P-530/08
C07D 277/28	P-788/08	C07D 403/04	P-637/08
C07D 277/48	P-739/08	C07D 403/04	P-837/08
C07D 277/56	P-788/08	C07D 403/06	P-520/08
C07D 295/092	P-788/08	C07D 403/06	P-627/08
C07D 295/13	P-788/08	C07D 403/10	P-637/08
C07D 295/135	P-556/08	C07D 403/12	P-530/08
C07D 295/185	P-788/08	C07D 403/12	P-637/08
C07D 295/205	P-788/08	C07D 403/12	P-715/08
C07D 295/26	P-556/08	C07D 403/12	P-721/08
C07D 303/14	P-788/08	C07D 403/12	P-739/08
C07D 305/12	P-698/08	C07D 403/12	P-826/08
C07D 307/78	P-644/08	C07D 403/14	P-530/08

(51)	(21)	(51)	(21)
C07D 403/14	P-637/08	C07D 451/04	P-707/08
C07D 403/14	P-715/08	C07D 451/04	P-837/08
C07D 405/04	P-573/08	C07D 455/06	P-788/08
C07D 405/06	P-573/08	C07D 471/04	P-826/08
C07D 405/06	P-695/08	C07D 471/04	P-826/08
C07D 405/06	P-789/08	C07D 471/04	P-831/08
C07D 405/06	P-844/08	C07D 471/04	P-871/08
C07D 405/06	P-896/08	C07D 471/08	P-702/08
C07D 405/12	P-556/08	C07D 471/08	P-717/08
C07D 405/12	P-573/08	C07D 471/08	P-717/08
C07D 405/12	P-649/08	C07D 471/08	P-786/08
C07D 405/12	P-739/08	C07D 487/04	P-667/08
C07D 405/12	P-837/08	C07D 487/04	P-724/08
C07D 405/14	P-573/08	C07D 487/04	P-724/08
C07D 405/14	P-649/08	C07D 487/04	P-728/08
C07D 405/14	P-715/08	C07D 487/04	P-766/08
C07D 405/14	P-789/08	C07D 491/04	P-836/08
C07D 405/14	P-837/08	C07D 491/10	P-836/08
C07D 405/14	P-871/08	C07D 498/08	P-702/08
C07D 405/14	P-896/08	C07D 498/08	P-786/08
C07D 407/00	P-698/08	C07D 498/08	P-837/08
C07D 409/06	P-573/08	C07D 498/22	P-633/08
C07D 409/12	P-556/08	C07D 513/04	P-637/08
C07D 409/12	P-901/08	C07D 513/04	P-715/08
C07D 409/14	P-715/08	C07D 513/08	P-702/08
C07D 409/14	P-896/08	C07D 513/08	P-786/08
C07D 413/04	P-556/08	C07D 513/08	P-837/08
C07D 413/04	P-637/08	C07D 519/00	P-709/08
C07D 413/04	P-788/08	C07D 521/00	P-530/08
C07D 413/04	P-837/08	C07D 521/00	P-836/08
C07D 413/04	P-871/08	C07H 17/08	P-719/08
C07D 413/12	P-637/08	C07H 19/06	P-821/08
C07D 413/12	P-649/08	C07H 19/10	P-821/08
C07D 413/12	P-706/08	C07H 19/14	P-683/08
C07D 413/12	P-793/08	C07H 19/16	P-821/08
C07D 413/14	P-649/08	C07H 19/20	P-821/08
C07D 413/14	P-715/08	C07H 21/04	P-334/08
C07D 413/14	P-789/08	C07K 1/02	P-670/08
C07D 413/14	P-836/08	C07K 14/18	P-729/08
C07D 413/14	P-837/08	C07K 16/00	P-334/08
C07D 413/14	P-871/08	C07K 16/24	P-635/08
C07D 413/14	P-896/08	C07K 16/24	P-639/08
C07D 417/04	P-637/08	C07K 16/24	P-641/08
C07D 417/12	P-793/08	C07K 16/28	P-813/08
C07D 417/14	P-715/08	C07K 16/28	P-814/08
C07D 417/14	P-733/08	C07K 16/28	P-816/08
C07D 417/14	P-896/08	C07K 16/28	P-853/08
C07D 451/02	P-837/08	C07K 16/40	P-812/08

(51)	(21)	(51)	(21)
C07K 16/46	P-334/08	G01N 33/577	P-813/08
C07K 7/00	P-763/08	G01N 33/68	P-813/08
C07K 7/00	P-780/08	H99Z 99/00	P-2010/212
C07K 7/23	P-830/08		
C11C 1/02	P-801/08		
C11C 1/04	P-801/08		
C11C 1/06	P-801/08		
C12N 15/00	P-730/08		
C12N 15/00	P-814/08		
C12N 15/11	P-814/08		
C12N 15/12	P-814/08		
C12N 15/13	P-813/08		
C12N 15/13	P-853/08		
C12N 15/63	P-814/08		
C12N 5/06	P-813/08		
C12N 5/10	P-814/08		
C12N 7/08	P-632/08		
C12P 21/08	P-334/08		
CO7D 209/12	P-846/08		
CO7D 209/48	P-846/08		
CO7D 211/88	P-846/08		
CO7D 213/64	P-846/08		
CO7D 237/32	P-846/08		
CO7D 239/54	P-846/08		
CO7D 239/96	P-846/08		
Co7D 241/00	P-826/08		
CO7D 263/58	P-846/08		
CO7D 265/28	P-846/08		
CO7D 401/10	P-846/08		
CO7D 403/10	P-846/08		
CO7D 471/04	P-846/08		
E02B 3/16	P-822/08		
E04B 1/68	P-822/08		
E04B 2/78	P-783/08		
E04B 5/28	P-832/08		
E04C 3/07	P-783/08		
E04C 5/065	P-832/08		
F15B 15/28	P-745/08		
F16B 12/50	P-835/08		
F16B 7/14	P-677/08		
F16L 55/162	P-743/08		
F16L 57/06	P-743/08		
F16L 58/02	P-743/08		
F16L 58/02	P-745/08		
F16L 58/16	P-743/08		
F16L 9/16	P-744/08		
F99Z 99/00	P-2011/101		
G01N 33/574	P-813/08		

(11)	(21)	(43)	(73)	(54)
00351	P-539/08	10.05.2011	BOEHRINGER INGELHEIM CHEMICALS, INC.; 2820 North Normandy Drive, P.O.Box 1658 Petersburg, VA 23805 (US)	POBOLJŠAN POSTUPAK ZA PRIPREMANJE NEVIRAPINA
00352	P-538/08	10.05.2011	BOEHRINGER INGELHEIM PHARMA GMBH & CO.KG.; Binger Strasse 173, 55216 Ingelheim (DE)	AEROSOLNA FORMULACIJA ZA INHALIRANJE KOJA SADRŽI ANTIHOLINERGIK
00353	P-537/08	10.05.2011	BOEHRINGER INGELHEIM PHARMA GMBH & CO.KG.; Binger Strasse 173, 55216 Ingelheim am Rhein (DE)	3-Z-[1-(4-(N-((4-METIL-PIPERAZIN-1-IL)-METILKARBONIL)- N-METIL-AMINO)-ANILINO)-1-FENIL-METILEN]-6-METOKSIKARBONIL-2-INDOLINOL-MONOETANSULFONAT I NJEGOVA PRIMJENA U FARMACEUTSKOJ KOMPOZICIJI
00354	P-536/08	10.05.2011	BOEHRINGER INGELHEIM PHARMA GMBH & CO.KG.; Binger Strasse 173, 55216 Ingelheim (DE)	NOVI LJEKOVI ZA TRETIRANJE HRONIČNOG OPSTRUKTIVNOG OBOLJENJA PLUĆA
00355	P-535/08	10.05.2011	BOEHRINGER INGELHEIM PHARMACEUTICALS INC.; 900 Ridgebury Road, P.O. Box 368, Ridgefield CT-06877 (US)	SUPSTITUISANA JEDINJENJA AMIDA 3-AMINO- TIENO[2,3-6 PIRIDIN]-2-KARBOKSILNE KISELINE I POSTUPCI ZA DOBIJANJE I NJIHOVE PRIMJENE
00356	P-533/08	10.05.2011.	AFFYMAX, INC.; 4001 Miranda Avenue, Palo Alto, CA 94304 (US)	NOVI PEPTIDI KOJI SE VEZUJU ZA RECEPTOR ERITROPOIETINA
00357	P-531/08	10.05.2011	JANSSEN PHARMACEUTICA, N.V.; Turnhoutseweg 30, B-B-2340 Beerse (BE)	SUPSTITUISANI TETRALINI INDANI I NJIHOVA UPOTREBA
00358	P-542/08	10.05.2011	BOEHRINGER INGELHEIM PHARMA GMBH & CO.KG.; Binger Strasse 173, 55216 Ingelheim am Rhein (DE)	MEDIKAMENTI KOJI SADRŽE STEROIDE I NOVI LIJEK ANTIHOLINESTERAZE
00359	P-543/08	10.05.2011	BOEHRINGER INGELHEIM PHARMA GMBH & CO.KG.; Binger Strasse 173, 55216 Ingelheim am Rhein (DE)	AEROSOLNA FORMULACIJA ZA INHALIRANJE KOJA SADRŽI TIOTROPIJUMOVU SO
00360	P-519/08	10.05.2011	PFIZER ITALIA S.R.L.; Via Isonzo 71, 04100 Latina (IT)	DERIVATI PIROLO (3,4-c) PIRAZOLA AKTIVNI KAO INHIBITORI KINAZE
00361	P-513/08	10.05.2011	BOEHRINGER INGELHEIM INTERNATIONAL GMBH; Binger Strasse 173, 55216 Ingelheim am Rhein (DE)	POSTUPAK ZA DOBIJANJE NOVIH SOLI TIOTROPIJUM, NOVE SOLI TIOTROPIJUMA KAO TAKVE, KAO I FARMACEUTSKE FORMULACIJE KOJE IH SADRŽE

00362	P-512/08	10.05.2011	BOEHRINGER INGELHEIM INTERNATIONAL GMBH & CO.KG; Binger Strasse 173, 55216 Ingelheim am Rhein (DE)	POSTUPAK ZA PRIPREMANJE SKOPIN ESTARA
00363	P-341/08	10.05.2011	SANOFI-AVENTIS DEUTSCHLAND GMBH, Brüningstrasse 50, 65929 Frankfurt (DE)	KRISTALNI OBLICI NATRIJUMOV ESOLI 5-HLORO-2-METOKSIN-(2-(4-METOKSI-3-METOLAMINOTIOKARBONIL-AMINOSULFONILFENIL)ETIL) BENZMIDA
00364	P-553/08	10.05.2011	BOEHRINGER INGELHEIM PHARMA GMBH & CO.KG; Binger Strasse 173, 55216 Ingelheim (DE)	NOVE FARMACEUTSKE KOMPOZICIJE KOJE SADRŽE FLIBANSERIN POLIMORF A
00365	P-549/08	10.05.2011	PROTEKTORWERK Florenz Maisch GMBH & Co. KG; Viktoriastrasse 58, 76571 Gaggenau (DE)	RAVAN METALNI ELEMENT I PROFILNI ELEMENT
00366	P-550/08	10.05.2011	PROTEKTORWERK Florenz Maisch GMBH & Co. KG; Viktoriastrasse 58, 76571 Gaggenau (DE)	PROFILNA ŠINA I POSTUPAK ZA PROIZVODNJU PROFILNE ŠINE
00367	P-547/08	10.05.2011	SANOFI-AVENTIS DEUTSCHLAND GMBH, Brüningstrasse 50, 65929 Frankfurt (DE)	N-GVANIDINOALKILAMIDI, NJIHOVO DOBIJANJE, NJIHOVA PRIMJENA I FARMACEUTSKI PREPARATI KOJI IH OBUHVATAJU
00368	P-546/08	10.05.2011	SANOFI-AVENTIS DEUTSCHLAND GMBH, Brüningstrasse 50, 65929 Frankfurt (DE)	DERIVATI ARILMETILAMINA KOJI SE KORISTE KAO INHIBITORI TRIPTAZE
00369	P-562/08	10.05.2011	SANOFI-AVENTIS DEUTSCHLAND GMBH, Brüningstrasse 50, 65929 Frankfurt (DE)	DERIVATI CALOPOROSIDA, POSTUPAK ZA NJIHOVU PROIZVODNJU I NJIHOVA PRIMJENA
00370	P-561/08	10.05.2011	SANOFI-AVENTIS DEUTSCHLAND GMBH, Brüningstrasse 50, 65929 Frankfurt (DE)	SUPSTITUISANI BENZAMIDAZOLI
00371	P-564/08	10.05.2011	SANOFI-AVENTIS DEUTSCHLAND GMBH, Brüningstrasse 50, 65929 Frankfurt (DE)	KONJUGATI I POSTUPCI ZA NJIHOVU PROIZVODNJU, I NJIHOVA UPOTREBA ZA TRANSPORT MOLEKULA KROZ BIOLOŠKE MEMBRANE
00372	P-577/08	10.05.2011	SANOFI-AVENTIS DEUTSCHLAND GMBH, Brüningstrasse 50, 65929 Frankfurt (DE)	INHIBITORI FAKTORA VIIa

00373	P-575/08	10.05.2011	AMGEN, INC.; One Amgen Center Drive, Thousand Oaks, California 91320 (US)	VEZIVNA SREDSTVA KOJA INHIBIRAJU MIOSTATIN
00374	P-574/08	10.05.2011	ACTIVE BIOTECH AB; P.O. BOX 724 S-220 07 LUND (US)	DERIVATI HINOLINA
00375	P-569/08	10.05.2011	PHARMACIA CORPORATION; 100 Route 206 North Peapack, New Jersey, 07977 (US)	REKONSTITUTABILNA PARENTERALNA KOMPOZICIJA KOJA SADRŽI INHIBITOR COX-2
00376	P-588/08	10.05.2011	BOEHRINGER INGELHEIM INTERNATIONAL GMBH & CO.KG; Binger Strasse 173, 55216 Ingelheim am Rhein (DE)	DIHIDROPTERIDINONI, POSTUPAK ZA NJIHOVO PRIPREMANJE I NJIHOVA PRIMJENA KAO LIJEKA
00377	P-587/08	10.05.2011	BOEHRINGER INGELHEIM INTERNATIONAL GMBH & CO.KG; Binger Strasse 173, 55216 Ingelheim am Rhein (DE)	BICIKLIČNA HETEROCIKLIČNA JEDINJENJA, LJEKOVI KOJI SADRŽE OVA JEDINJENJA, NJIHOVA PRIMJENA I POSTUPAK ZA NJIHOVO DOBIJANJE
00378	P-590/08	10.05.2011	SHE BLENDS HOLDING B. V.; Catharinastraat 21 F, NL-4811 XD Breda (NL)	MOTORNO GORIVO BAZIRANO NA BENZINU I ETANOLU
00379	P-591/08	10.05.2011	SANOFI-AVENTIS DEUTSCHLAND GMBH, Brüningstrasse 50, 65929 Frankfurt (DE)	MEMNO PEPTIDI, POSTUPAK ZA NJIHOVO PRIPREMANJE I NJIHOVA PRIMJENA
00380	P-592/08	10.05.2011	ACCELERON PHARMA INC.; 24 Emily Street Cabridge, MA 02139 (US)	ANTAGONISTI AKTIVIN-ACTRIIA I PRIMJENE ZA STIMULACIJU RASTA KOSTI
00381	P-585/08	10.05.2011	BOEHRINGER INGELHEIM (CANADA) LTD.; 2100 Cunard Street, Laval, Québe H7S 2G5 (CA)	ANTAGONISTI AKTIVIN-ACTRIIA I PRIMJENE ZA STIMULACIJU RASTA KOSTI
00382	P-583/08	10.05.2011	BOEHRINGER INGELHEIM INTERNATIONAL GMBH & CO.KG; Binger Strasse 173, 55216 Ingelheim am Rhein (DE)	INHIBITORNA JEDINJENJA ZA HEPATITIS C
00383	P-528/08	10.05.2011	SUGEN, INC.; 235 42 ND Street, New York, New York 10017 (US)	AM INOHETEROARIL JEDINJENJA KAO INHIBITORI PROTEIN KINAZE
00384	P-581/08	10.05.2011	BRISTOL-MYERS SQUIBB COMPANY; Patent Department, P.O. Box 4000, Princeton, NJ 08543-4000 (US)	JEDINJENJA KOJA SADRŽE LAKTAM I NJIHOVI DERIVATI KAO INHIBITORI FAKTORA Xa

00385	P-451/08	10.05.2011	AGOURON PHARMACEUTICALS, INC.; 10350 North Torrey Pines Road, La Jolla, California 92037-1020 (US)	JEDINJENJA INDAZOLA I FARMACEUTSKE KOMPOZICIJE ZA INHIBIRANJE PROTEIN KINAZA I POSTUPCI ZA NJIHOVU UPOTREBU
00386	P-347/08	10.05.2011	Glaxo Group Limited Glaxo Wellcome House, Berkeley Avenue, Greenford Middlesex UB6 0NN (UK)	KONJUGOVANI MAKROLID SA ANTI-INFLAMATORNIM DEJSTVOM
00387	P-378/08	10.05.2011	BAYER SCHERING PHARMA AKTIENGESELLSCHAFT, Mullerstrasse 178, 13342 Berlin (DE)	DNA KOD ZA NOVI RG1 POLIPEPTID
00388	P-392/08	10.05.2011	RICHTER SYSTEM GMBH & CO. KG.; Flughafenstrasse 10, 64347 Griesheim (DE)	ELEMENT ZA PRIČVRŠĆIVANJE ZA KONSTRUKCIONE ELEMENTE SUVE GRADNJE I POSTUPAK ZA PROIZVODNJU JEDNOG TAKVOG ELEMENTA ZA PRIČVRŠĆIVANJE
00389	P-621/08	10.05.2011	BOEHRINGER INGELHEIM (CANADA) LTD.; 2100 Cunard Street, Laval, Québec H7S 2 G5 (CA)	INHIBITORI VIRALNE POLIMERAZE
00390	P-559/08	10.05.2011	SANOFI-AVENTIS DEUTSCHLAND GMBH, Brüningstrasse 50, 65929 Frankfurt (DE)	PRIMJENA PREPARATA U OBLIKU PRAHA KOJI SADRŽI HIDROKSIPIRIDON ZA TRETMAN ULKUSA NA POTKOLENICI ILI DEKUBITUSNOG ULCERA
00391	P-36/08	10.05.2011	BIOVAL LABORATORIES INTERNATIONAL SRL, Building 2, Chelston Park, Collymore Rock, St. Michael, Barbados (BB)	TABLETA BUPROPION HIDROHLORIDA SA MODEFIKOVANIM OTPUŠTANJEM
00392	P-527/08	10.05.2011	CARGLASS LUXEMBOURG SARL – ZUG BRANCH; Gotthardstrasse 20, CH-6300 (CH)	UREĐAJ ZA SIJEČENJE
00393	P-599/08	10.05.2011	ALUMINIUM PECHINEY; 7, Place du Chancelier Adenauer F-75218 Paris Cedex 16 (FR) FCB ALUMINIUM; 32, Rue de Fleure Neuvesel, 69700 Givors (FR)	POSTUPAK PROIZVODNJE UGLJENIČNIH BLOKOVA VRLO OTPORNIH NA TERMIČKE ŠOKOVE
00394	P-595/08	10.05.2011	BOEHRINGER INGELHEIM PHARMA GMBH & CO.KG.; Binger Strasse 173, 55216 Ingelheim am Rhein (DE)	DERIVATI HINAZOLINA, LJEKOVI KOJI SADRŽE OVA JEDINJENJA, NJIHOVA PRIMJENA I POSTUPAK ZA NJIHOVO DOBIJANJE

00395	P-596/08	10.05.2011	BOEHRINGER INGELHEIM (CANADA) LTD. ; 2100 Cunard Street, Laval, Québec H7S 2G5 (CA)	INHIBITORI VIRUSNE POLIMERAZE
00396	P-597/08	10.05.2011	BOEHRINGER INGELHEIM PHARMA GMBH & CO.KG. ; 55216 Ingelheim am Rhein (DE)	8-(3-AMINO-PIPERIDIN-1-IL)-KSANTINI, NJIHOVO DOBIJANJE I NJIHOVA PRIMJENA KAO FARMACEUTSKIH KOMPOZICIJA
00397	P-598/08	10.05.2011	BOEHRINGER INGELHEIM PHARMA GMBH & CO.KG. ; Binger Strasse 173, 55216 Ingelheim am Rhein (DE)	DERIVATI KSANTINA, NJIHOVO DOBIJANJE I NJIHOVA PRIMJENA KAO LJEKOVA
00398	P-483/08	10.05.2011	EURO-CELTIQUE S.A. ; 2, Avenue Charles de Gaulle, L-1653 (LU)	ORALNE FORMULACIJE OPIJATNOG AGONISTA OTPORNE NA MEHANIČKE, TERMIČKE I/ILI HEMIJSKE PROMJENE FIZIČKIH OSOBINA DOZNOG OBLIKA
00399	P-442/08	10.05.2011	CHEMINOVA A/S ; P.O. Box 9, DK-7620 Lemvig (DK)	INSEKTICIDNA KOMPOZICIJA SA POBOLJŠANOM STABILNOŠĆU PRILIKOM SKLADIŠTENJA
00400	P-428/08	10.05.2011	BOEHRINGER INGELHEIM PHARMA GMBH & CO.KG. ; Binger Strasse 173, 55216 Ingelheim am Rhein (DE)	UPOTREBA FLIBANSERINA U LJEČENJU SEKSUALNIH POREMEĆAJA
00401	P-198/08	10.05.2011	BORRACCI, Fabrizio ; Via Mamelì, 15 I-33100 Udine (IT) AMORUSO, Mateo ; Via Luppieri, 19/3 I-33100 Udine (IT)	POSTUPAK ZA IZRADU ZAŠTIĆENE LIČNE KARTE I NJEN PROCES FUNKCIONISANJA
00402	P-312/08	10.05.2011	DYNASOL ELASTOMEROS, S.A. DE C.V. ; Carretera Tampico-Mante Km. 28.5, 89600, Altamira, Tam. (MX) CENTRO DE INVESTIGACION EN QUIMICA APLICADA (CIQA) ; Blvd. Enrique 140, 25100, Saltillo. Coah. (MX)	POLIMJERNA SMJEŠA SA ELASTOMJERNIM SVOJSTVIMA U ŠIROKIM TEMPERATURNIM OPSEZIMA I POSTUPAK ZA NJENU IZRADU
00403	P-601/08	10.05.2011	MERCK & CO., INC. ; 126 East Lincoln Avenue, Rahway, NJ 07065-0907 (US) MERCK FROSST CANADA LIMITED ; Trans-Canada Highway, Kirkland, Quebec H9H 3L1 (CA)	POSTUPAK ZA LIJEČENJE ATEROSKLEROZE, DISLIPIDEMIJA I SA NJIMA POVEZANIH STANJA I FARMACEUTSKE KOMPOZICIJE
00404	P-604/08	10.05.2011	ARES TRADING S.A. ; Zone Industrielle de l'Ourietgaz CH-1170 Aubonne (CH) Via Enrico Fermi 1 , 65020 Alanno (Pescara) (IT)	TEČNE FORMULACIJE STABILIZOVANOG INTERFERONA BEZ HSA (HUMANI SERUMSKI ALBUMIN)

00405	P-602/08	10.05.2011	MERCK SHARP & DOHME CORP.; 126 East Lincoln Avenue, Rahway, New Jersey 07065 (US)	SO FOSFORNE KISJELINE I INHIBITORA DIPEPTIDIL PEPTIDAZE-IV
00406	P-605/08	10.05.2011	SANOFI-AVENTIS DEUTSCHLAND GMBH; Brüningstrasse 50, 65929 Frankfurt (DE)	ACIKLOVANI ARILCIKLOALKILAMINI I NJIHOVA UPOTREBA KAO FARMACEUTSKIH PROIZVODA
00407	P-606/08	10.05.2011	SANOFI-AVENTIS DEUTSCHLAND GMBH; Brüningstrasse 50, 65929 Frankfurt (DE)	DERIVATI INDOLA ILI BENZIMIDAZOLA ZA MODULACIJU IKB-KINAZE
00408	P-608/08	10.05.2011	SANOFI-AVENTIS DEUTSCHLAND GMBH; Brüningstrasse 50, 65929 Frankfurt (DE)	PREPARATI INSULINA KOJI NE SADRŽE CINK ILI SADRŽE MALE KOLIČINE CINKA I KOJI IMAJU POBOLJŠANU STABILNOST
00409	P-609/08	10.05.2011	SANOFI-AVENTIS DEUTSCHLAND GMBH; Brüningstrasse 50, 65929 Frankfurt (DE)	2'-SUPSTITUISANI 1,1'-BIFENIL-2-KARBONAMIDI, POSTUPAK ZA NJIHOVU PROIZVODNJU, NJIHOVA PRIMJENA KAO LIJEKA, KAO I FARMACEUTSKI PREPARATI KOJI SADRŽE TA JEDINJENJA
00410	P-611/08	10.05.2011	SANOFI-AVENTIS DEUTSCHLAND GMBH; Brüningstrasse 50, 65929 Frankfurt (DE)	DERIVATI IMIDAZOLIDINA, NJIHOVO DOBIJANJE I NJIHOVA UPOTREBA KAO ANTINFLAMOTORNIH AGENSA
00411	P-612/08	10.05.2011	MITSUBISHI TANABE PHARMA CORPORATION; 2-1, Dosho-machi 3-chome, Chuo-ku, Osaka-shi, Osaka 5418505 (JP)	NOVA JEDINJENJA KOJA IMAJU INHIBITORNO DEJSTVO NA TRANSPORTER GLUKOZE ZAVISTAN OD NATRIJUMA
00412	P-620/08	10.05.2011	BOEHRINGER INGELHEIM PHARMA GMBH & CO.KG.; Binger Strasse 173, 55216 Ingelheim (DE)	KRISTALNI ANTIHOLINERGIK, POSTUPAK ZA NJEGOVO PRIPREMANJE I NJEGOVA PRIMJENA U PROIZVODNJI LIJEKA

INDEKS NOSILACA PATENATA
PATENT OWNER INDEX

(73)	(21)	(11)
ACCELERON PHARMA INC.	P-592/08	00380
ACTIVE BIOTECH AB	P-574/08	00374
AFFYMAX, INC.	P-533/08	00356
AGOURON PHARMACEUTICALS, INC.	P-451/08	00385
ALUMINIUM PECHINEY; FCB ALUMINIUM	P-599/08	00393
AMGEN, INC.	P-575/08	00373
ARES TRADING S.A.	P-604/08	00404
BAYER SCHERING PHARMA AKTIENGESELLSCHAFT	P-378/08	00387
BIOVAL LABORATORIES INTERNATIONAL SRL	P-36/08	00391
BOEHRINGER INGELHEIM (CANADA) LTD.	P-585/08	00381
BOEHRINGER INGELHEIM (CANADA) LTD.	P-621/08	00389
BOEHRINGER INGELHEIM (CANADA) LTD.	P-596/08	00395
BOEHRINGER INGELHEIM CHEMICALS, INC.	P-539/08	00351
BOEHRINGER INGELHEIM INTERNATIONAL GMBH	P-513/08	00361
BOEHRINGER INGELHEIM INTERNATIONAL GMBH & CO.KG	P-512/08	00362
BOEHRINGER INGELHEIM INTERNATIONAL GMBH & CO.KG	P-588/08	00376
BOEHRINGER INGELHEIM INTERNATIONAL GMBH & CO.KG	P-587/08	00377
BOEHRINGER INGELHEIM INTERNATIONAL GMBH & CO.KG	P-583/08	00382
BOEHRINGER INGELHEIM PHARMA GMBH & CO.KG	P-553/08	00364
BOEHRINGER INGELHEIM PHARMA GMBH & CO.KG.	P-538/08	00352
BOEHRINGER INGELHEIM PHARMA GMBH & CO.KG.	P-537/08	00353
BOEHRINGER INGELHEIM PHARMA GMBH & CO.KG.	P-536/08	00354
BOEHRINGER INGELHEIM PHARMA GMBH & CO.KG.	P-542/08	00358
BOEHRINGER INGELHEIM PHARMA GMBH & CO.KG.	P-543/08	00359
BOEHRINGER INGELHEIM PHARMA GMBH & CO.KG.	P-595/08	00394
BOEHRINGER INGELHEIM PHARMA GMBH & CO.KG.	P-597/08	00396
BOEHRINGER INGELHEIM PHARMA GMBH & CO.KG.	P-598/08	00397
BOEHRINGER INGELHEIM PHARMA GMBH & CO.KG.	P-428/08	00400
BOEHRINGER INGELHEIM PHARMA GMBH & CO.KG.	P-620/08	00412
BOEHRINGER INGELHEIM PHARMACEUTICALS INC.	P-535/08	00355
BORRACCI, Fabrizio; AMORUSO, Mateo	P-198/08	00401
BRISTOL-MYERS SQUIBB COMPANY	P-581/08	00384
CARGLASS LUXEMBOURG SARL – ZUG BRANCH	P-527/08	00392
CENTRO DE INVESTIGACION EN QUIMICA APLICADA (CIQA)	P-312/08	00402
CHEMINOVA A/S	P-442/08	00399
DYNASOL ELASTOMEROS, S.A. DE C.V.	P-312/08	00402
EURO-CELTIQUE S.A.	P-483/08	00398
Glaxo Group Limited Glaxo Wellcome House	P-347/08	00386
JANSSEN PHARMACEUTICA, N.V.	P-531/08	00357
MERCK & CO., INC.	P-601/08	00403
MERCK FROSST CANADA LIMITED	P-601/08	00403
MERCK SHARP & DOHME CORP.	P-602/08	00405
MITSUBISHI TANABE PHARMA CORPORATION	P-612/08	00411
PFIZER ITALIA S.R.L.	P-519/08	00360
PHARMACIA CORPORATION	P-569/08	00375
PROTEKTORWERK Florenz Maisch GMBH & Co. KG	P-549/08	00365
PROTEKTORWERK Florenz Maisch GMBH & Co. KG	P-550/08	00366
RICHTER SYSTEM GMBH & CO. KG.	P-392/08	00388
SANOFI-AVENTIS DEUTSCHLAND GMBH	P-341/08	00363

SANOFI-AVENTIS DEUTSCHLAND GMBH	P-547/08	00367
SANOFI-AVENTIS DEUTSCHLAND GMBH	P-546/08	00368
SANOFI-AVENTIS DEUTSCHLAND GMBH	P-562/08	00369
SANOFI-AVENTIS DEUTSCHLAND GMBH	P-561/08	00370
SANOFI-AVENTIS DEUTSCHLAND GMBH	P-564/08	00371
SANOFI-AVENTIS DEUTSCHLAND GMBH	P-577/08	00372
SANOFI-AVENTIS DEUTSCHLAND GMBH	P-591/08	00379
SANOFI-AVENTIS DEUTSCHLAND GMBH	P-559/08	00390
SANOFI-AVENTIS DEUTSCHLAND GMBH	P-605/08	00406
SANOFI-AVENTIS DEUTSCHLAND GMBH	P-606/08	00407
SANOFI-AVENTIS DEUTSCHLAND GMBH	P-608/08	00408
SANOFI-AVENTIS DEUTSCHLAND GMBH	P-609/08	00409
SANOFI-AVENTIS DEUTSCHLAND GMBH	P-611/08	00410
SHE BLENDS HOLDING B. V.	P-590/08	00378
SUGEN, INC.	P-528/08	00383

INDEKS BROJEVA PATENATA
PATENT NUMBER INDEX

(11)	(21)	(11)	(21)
00351	P-539/08	00400	P-428/08
00352	P-538/08	00401	P-198/08
00353	P-537/08	00402	P-312/08
00354	P-536/08	00402	P-312/08
00355	P-535/08	00403	P-601/08
00356	P-533/08	00403	P-601/08
00357	P-531/08	00404	P-604/08
00358	P-542/08	00404	P-604/08
00359	P-543/08	00405	P-602/08
00360	P-519/08	00406	P-605/08
00361	P-513/08	00407	P-606/08
00362	P-512/08	00408	P-608/08
00363	P-341/08	00409	P-609/08
00364	P-553/08	00410	P-611/08
00365	P-549/08	00411	P-612/08
00366	P-550/08	00412	P-620/08
00367	P-547/08		
00368	P-546/08		
00369	P-562/08		
00370	P-561/08		
00371	P-564/08		
00372	P-577/08		
00373	P-575/08		
00374	P-574/08		
00375	P-569/08		
00376	P-588/08		
00377	P-587/08		
00378	P-590/08		
00379	P-591/08		
00380	P-592/08		
00381	P-585/08		
00382	P-583/08		
00383	P-528/08		
00384	P-581/08		
00385	P-451/08		
00386	P-347/08		
00387	P-378/08		
00388	P-392/08		
00389	P-621/08		
00390	P-559/08		
00391	P-36/08		
00392	P-527/08		
00393	P-599/08		
00394	P-595/08		
00395	P-596/08		
00396	P-597/08		
00397	P-598/08		
00398	P-483/08		
00399	P-442/08		

OBJAVA ISPRAVKI

U „Crnogorskom glasniku intelektualne svojine“ broj 3. od 10.10.2010. godine objavljeni su pogrešni podaci broja dokumenta za patent **P-253/08**.

Pogrešni podaci:

(11) 00313

Ispravni podaci:

(11) 00140

U „Crnogorskom glasniku intelektualne svojine“ broj 3. od 10.10.2010. godine objavljeni su pogrešni podaci za naziv patenta **P-247/08**.

Pogrešni podaci:

(54) (EN) FAST IDENTIFIKACIJA SYSTEM WITH VOLTAGE EARTH FAULT MANAGEMENT IN POWER PLANTS KOPJUTERSKIM SURVEILLANCE

Ispravni podaci:

(54): (EN) FAST IDENTIFICATION OF DEVICES WITH EARTH FAULT OF GOVERNING VOLTAGE EN ELECTRIC POWER SYSTEMA WITH COMPUTOR MONITORING

U „Crnogorskom glasniku intelektualne svojine“ broj 3. od 10.10.2010. godine objavljeni su pogrešni podaci za naziv patenta **P-248/08**.

Pogrešni podaci:

(54) (EN) PROCEDURE FOR DETERMINING THE LOSS OF PLANT AND PREVENT WATER ACUMULATION IN DEEP FORMED IN THE VALLEY (CANYON) THROUGH THE SOURCE WITH CONCENTRATED SUPPLEMENT

Ispravni podaci:

(54) (EN) PROCEDURE FOR DETRMINING THE EVISTAMCE AND PREVENTING THE LOSSES OF WATER IN ACUMULATIONS FORMED IN DEEP RIVER VALLEYS (CONYONS) THROUGL SOUREES WITH CONCETRATED INFLOW OF WATER

U „Crnogorskom glasniku intelektualne svojine“ broj 4. od 02.02.2011. godine objavljeni su pogrešni podaci za broj prijave za patent **P-180/08**.

Pogrešni podaci:

(21) P-249/08

Ispravni podaci:

(21) P-180/08

U „Crnogorskom glasniku intelektualne svojine“ broj 4. od 10.02.2011. godine objavljeni su pogrešni podaci naziva pronalaska za patent **P-248/08**.

Pogrešni podaci:

(54) POSTUPAK UTVRĐIVANJA POSTROJENJA I SPREČAVANJA GUBITKA VODE U AKUMULACIJAMA FORMIRANIM U DUBOKIM RJEČNIM DOLINAMA (KANJONIMA)

KROZ IZVORIŠTA SA KONCENTRISANIM DODATKOM

Ispravni podaci:

(54) POSTUPAK UTVRĐIVANJA POSTOJANJA I SPREČAVANJA GUBITAKA VODE U AKUMULACIJAMA FORMIRANIM U DUBOKIM RJEČNIM DOLINAMA (KANJONIMA) KROZ IZVORIŠTA SA KONCENTRISANIM DODATKOM

U „Crnogorskom glasniku intelektualne svojine“ broj 4. od 10.02.2011. godine objavljeni su pogrešni podaci naziva pronalaska za patent **P-247/08**.

Pogrešni podaci:

(54) BRZA IDENTIFIKACIJA UREĐENJA SA ZEMLJOSPOJEM UPRAVLJAČKOG NAPONA U ELEKTROENERGETSKIM POSTROJENJEM SA KOMPJUTERSKIM NADZOROM

Ispravni podaci:

(54) BRZA IDENTIFIKACIJA UREĐAJA SA ZEMLJOSPOJEM UPRAVLJAČKOG NAPONA U ELEKTROENERGETSKIM POSTROJENJEM SA KOMPJUTERSKIM NADZOROM

U „Crnogorskom glasniku intelektualne svojine“ broj 5. od 10.05.2011. godine objavljeni su pogrešni podaci naziva pronalaska za patent **P-248/08**.

Pogrešni podaci:

(54) INDOL-2-KARBOKSAMIDI KAO INHIBITORI XA FAKTORA

Ispravni podaci:

(54) KIREN-AMGEN, INC ONE AMGEN CENTER DRIVE

U „Crnogorskom glasniku intelektualne svojine“ broj 5. od 10.05.2011. godine objavljeni su pogrešni podaci naziva pronalaska za patent **P-414/08**.

Pogrešni podaci:

(54) CINAMOILAMINOALKIL-SUPSTITUISANI DERIVATI BENZENSULFONAMIDA

Ispravni podaci:

(54) NOVI DIFENIL-AZETIDINON SA POBOLJŠANIM FIZIOLOŠKIM OSOBINAMA, POSTUPAK ZA NJEGOVU PROIZVODNJU, LJEKOVI KOJI SADRŽE OVO JEDINJENJE I NJIHOVA UPOTREBA

U „Crnogorskom glasniku intelektualne svojine“ broj 5. od 10.05.2011. godine objavljeni su pogrešni podaci broja prijave za patent **P-506/08**.

Pogrešni podaci:

(21) P-340/08

Ispravni podaci:

(21) P-506/08.

U „Crnogorskom glasniku intelektualne svojine“ broj 5. od 10.05.2011. godine objavljeni su pogrešni podaci broja prijave za patent **P-368/08**.

Pogrešni podaci:

(21) P-366/08

Ispravni podaci:

(21) P-368/08.

U „Crnogorskom glasniku intelektualne svojine“ broj 3. od 10.10.2010. godine objavljeni su podaci za patent **P-247/08**, koji se dopunjavaju crtežom

Brza identifikacija uređaja sa zemljospojem upravljačkog napona u elektroenergetskim postrojenjima sa kompjuterskim nadzorom

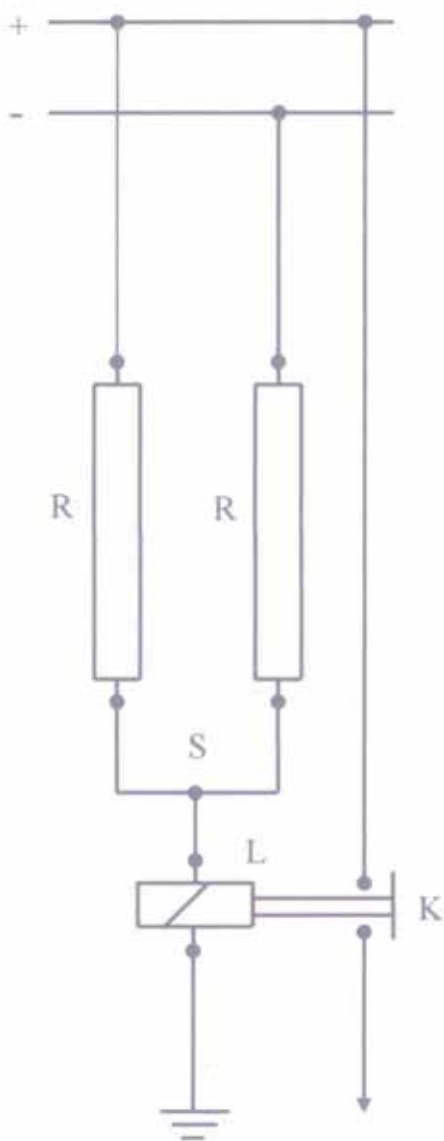

Slika 1

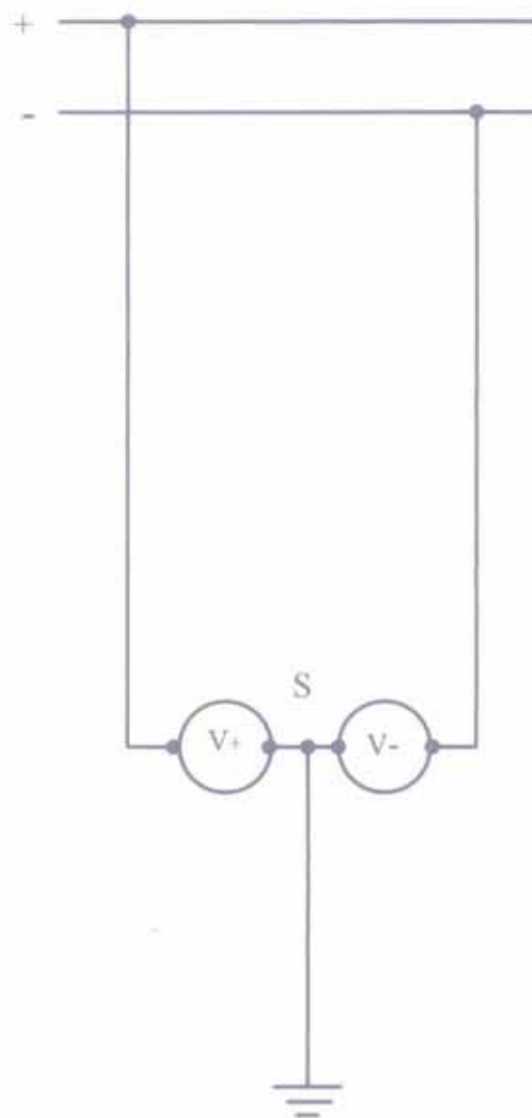

Slika 2

U „Crnogorskom glasniku intelektualne svojine“ broj 3. od 10.10.2010. godine objavljeni su podaci za patent **P-248/08**, koji se dopunjavaju crtežom

Postupak utvrđivanja postojanja i sprečavanja gubitaka vode u akumulacijama formiranim u dubokim rečnim dolinama (kanjonima) kroz izvorišta sa koncentrisanim dotokom

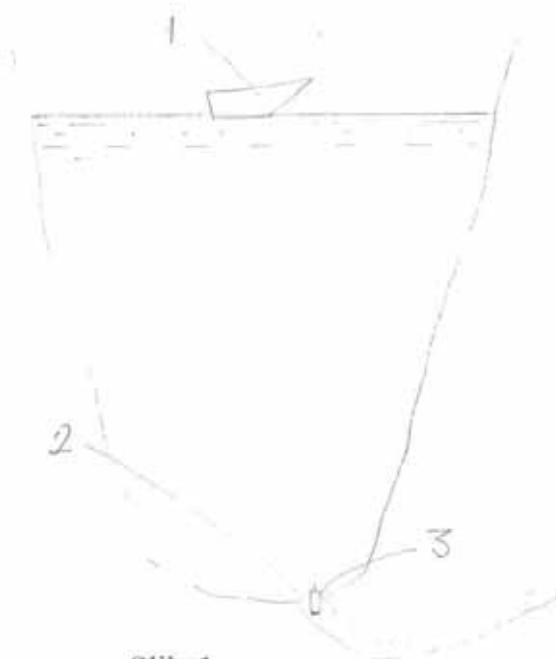

Slika 1

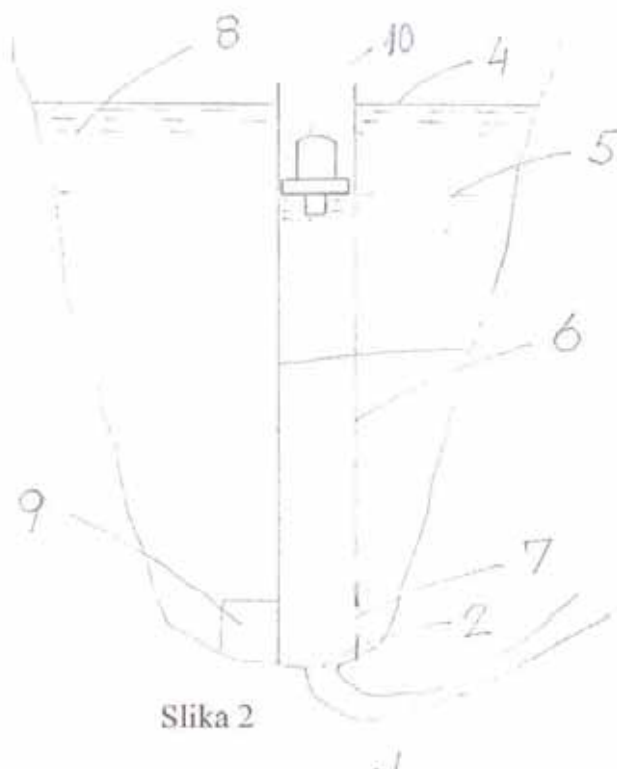

Slika 2

U „Crnogorskom glasniku intelektualne svojine“ broj 5. od 10.05.2011. godine objavljeni su pogrešni podaci naziva podnosioca za patent **P-513/08**.

Pogrešni podaci:

(71): BOEHRINGER INGELHEIM PHARMA GMBH & C.O.

Ispravni podaci:

(71): BOEHRINGER INGELHEIM INTERNATIONALGMBH



ŽIGOVI

TRADEMARKS

Službeni glasnik Zavoda za intelektualnu svojinu Crne Gore
Official Gazette of the Montenegrin Intellectual Property Office

6/2011



Zavod za intelektualnu svojinu Crne Gore
ul. Rimski trg br. 46,
81000 Podgorica,
Crna Gora

**MEĐUNARODNI KODOVI ZA IDENTIFIKACIJU BIBLIOGRAFSKIH
PODATAKA O ŽIGOVIMA PREMA WIPO ST 60
RECOMMENDATION CONCERNING BIBLIOGRAPHIC DATA RE-
LATING TO TRADEMARKS- WIPO-ST. 60**

CRNOGORSKI	MDK	ENGLESKI
REGISTRARSKI BROJ	111	NUMBER OF THE REGISTRATION
DATUM REGISTRACIJE	151	DATE OF THE REGISTRATION
OČEKIVANI DATUM PRESTANKA VAŽENJA ŽIGA	181	EXPECTED EXPIRATION DATE OF THE REGISTRATION
BROJ PRIJAVE	210	NUMBER OF THE APPLICATION
DATUM PODNOŠENJA PRIJAVE	220	DATE OF FILING OF THE APPLICATION
PODACI O IZLOŽBENOM PRAVU PRVENSTVA	230	DATA CONCERNING EXHIBITIONS
PODACI O PRAVU PRVENSTVA NA OSNOVU PARISKE KONVENCIJE	300	DATA RELATING TO PRIORITY UNDER THE PARIS CONVENTION
SPISAK ROBA I USLUGA PREMA NIČANSKOJ KLASIFIKACIJI ROBA I USLUGA	511	LIST OF GOODS AND SERVICES ACCORDING THE NICE CLASSIFICATION OF GOODS AND SERVICE
IZJAVA PODNOSIOCA PRIJAVE DA NE TRAŽE EKSKLUZIVNO PRAVO ZA POJEDINE NEDINSTIKTIVNE ELEMENTE ZNAKA	526	DISCLAIMER
IZGLED ZNAKA	540	REPRODUCTION OF THE MARK
NAZNAKA O PRIRODI ILI VRSTI ZNAKA	550	INDICATION RELATING TO THE NATURE OR KIND OF MARK
INFORMACIJA O ZATRAŽENIM BOJAMA NA ZNAKU	591	INFORMATION CONCERNING THE COLORS CLAIMED
IME I ADRESA NOSIOCA ŽIGA	732	NAME AND ADDRESS OF THE HOLDER OF THE REGISTRATION
IME I ADRESA PUNOMOĆNIKA	740	NAME AND ADDRESS OF THE REPRESENTATIVE

(111) **00316**
 (210) Ž–2008-271

(181) **17.07.2018.**
 (220) 17.07.2008.
 (151) 19.07.2010.

(300) 30.01.2008. 006616593 EM

(732) **Chivas Holdings** (IP) Limited 111-113 Renfrew Road Paisley, Renfrewshire PA3 4DY, Škotska, GB

CHIVALRY

(540)

(550) I

(740) Dedić Š. Tomislav, advokat, Bulevar Ivana Crnojevića 139, Podgorica, (ME)

(511) **Klasa 33:** Alkoholni napitci; alkoholna pića; napitci bazirani na alkoholu; likerji; destilisani napitci; viski; napitci na bazi slada; napitci koji su sačinjeni od viskija ili koji sadrže viski; napitci koji su sačinjeni od slada ili koji sadrže slad; aperitivi; kokteli; alkoholna pića spremna za pijenje.

(111) **00317**
 (210) Ž–2008-273

(181) **17.07.2018.**
 (220) 17.07.2008.
 (151) 19.07.2010.

(300) 30.01.2008. 006616569 EM

(732) **Chivas Holdings** (IP) Limited 111-113 Renfrew Road Paisley, Renfrewshire PA3 4DY, Škotska, GB

LIVE WITH CHIVALRY

(540)

(550) I

(740) Dedić Š. Tomislav, advokat, Bulevar Ivana Crnojevića 139, Podgorica, (ME)

(511) **Klasa 33:** Alkoholni napitci; alkoholna pića; napitci bazirani na alkoholu; likerji; destilisani napitci; viski; napitci na bazi slada; napitci koji su sačinjeni od viskija ili koji sadrže viski; napitci koji su sačinjeni od slada ili koji sadrže slad; aperitivi; kokteli; alkoholna pića spremna za pijenje.

(111) **01228**
 (210) Ž–2008-63

(181) **29.09.2018.**
 (220) 29.09.2008.
 (151) 19.04.2011.

(300) 29.09.2008.

(732) **Diageo Scotland Limited** Edinburgh Park, 5 Lochside Way Edinburgh EH12 9DT, GB

LAGAVULIN

(540)

(550) I

(740) Čejović Vladimir, advokat, 13 Jula br. 21, Podgorica, (ME)

(511) **Klasa 33:** Alkoholna pića (izuzev piva).

(111) **01229**
 (210) Ž –2008-764

(181) **29.09.2018.**
 (220) 29.09.2008.

(151) 19.04.2011.

(300) 29.09.2008.

(732) **Diageo Brands** B.V. Molenwerf 10-12 1014 BG Amsterdam, HL**JOHNNIE WALKER GREEN LABEL**

(540)

(550) I

(740) Čejović Vladimir, advokat, 13 Jula br. 21, Podgorica, (ME)

(511) **Klasa 33:** Alkoholna pića (izuzev piva).(111) **01230**(181) **07.10.2018.**

(210) Ž-2008-791

(220) 07.10.2008.

(151) 19.04.2011.

(300) 07.10.2008.

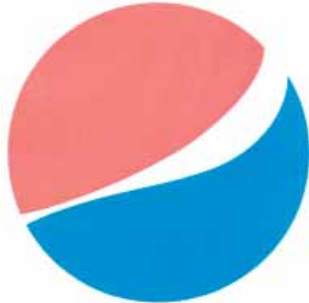
(732) **PepsiCo, Inc.** 700 Anderson Hill Road, Purchase, NY 10577, US

(540)

(550) I

(591) Plava, crvena, bijela

(740) Čejović Vladimir, advokat, 13 Jula br. 21, Podgorica, (ME)

(511) **Klasa 32:** Mineralne i sodne vode i druga bezalkoholna pića; pića od voća i voćni sokovi; sirupi i drugi preparati za proizvodnju pića.(111) **01231**(181) **07.10.2018.**

(210) Ž-2008-792

(220) 07.10.2008.

(151) 19.04.2011.

(300) 07.10.2008.

(732) **PepsiCo, Inc.** 700 Anderson Hill Road, Purchase, NY 10577, US

(540)

(550) I

(591) Plava, crvena, bijela

(740) Čejović Vladimir, advokat, 13 Jula br. 21, Podgorica, (ME)

(511) **Klasa 32:** Mineralne i sodne vode i druga bezalkoholna pića; pića od voća i voćni sokovi; sirupi i drugi preparati za proizvodnju pića.

(111) **01232**

(210) Ž-2008-793

(181) **07.10.2018.**

(220) 07.10.2008.

(151) 19.04.2011.

(300) 07.10.2008.

(732) **PepsiCo, Inc.** 700 Anderson Hill Road, Purchase, NY 10577, US



(540)

(550) I

(591) Plava, crvena, bijela, crna

(740) Čejović Vladimir, advokat, 13 Jula br. 21, Podgorica, (ME)

(511) **Klasa 32:** Mineralne i sodne vode i druga bezalkoholna pića; pića od voća i voćni sokovi; sirupi i drugi preparati za proizvodnju pića.

(111) **01233**

(210) Ž-2008-794

(181) **07.10.2018.**

(220) 07.10.2008.

(151) 19.04.2011.

(300) 07.10.2008.

(732) **PepsiCo, Inc.** 700 Anderson Hill Road, Purchase, NY 10577, US

pepsi

(540)

(550) I

(591) Crna, bijela

(740) Čejović Vladimir, advokat, 13 Jula br. 21, Podgorica, (ME)

(511) **Klasa 32:** Mineralne i sodne vode i druga bezalkoholna pića; pića od voća i voćni sokovi; sirupi i drugi preparati za proizvodnju pića.

(111) **01234**

(210) Ž-2008-795

(181) **07.10.2018.**

(220) 07.10.2008.

(151) 19.04.2011.

(300) 07.10.2008.

(732) **PepsiCo, Inc.** 700 Anderson Hill Road, Purchase, NY 10577, US



(540)

(550) I

(591) Crna, bijela

(740) Čejović Vladimir, advokat, 13 Jula br. 21, Podgorica, (ME)

(511) **Klasa 32:** Mineralne i sodne vode i druga bezalkoholna pića; pića od voća i voćni sokovi; sirupi i drugi preparati za proizvodnju pića.(111) **01235**

(210) Ž-2008-796

(181) **07.10.2018.**

(220) 07.10.2008.

(151) 19.04.2011.

(300) 07.10.2008.

(732) **PepsiCo, Inc.** 700 Anderson Hill Road, Purchase, NY 10577, US

(540)

(550) I

(591) Crna, bijela, crvena

(740) Čejović Vladimir, advokat, 13 Jula br. 21, Podgorica, (ME)

(511) **Klasa 32:** Mineralne i sodne vode i druga bezalkoholna pića; pića od voća i voćni sokovi; sirupi i drugi preparati za proizvodnju pića.(111) **01239**

(210) Ž-2008-509

(181) **11.09.2018.**

(220) 11.09.2008.

(151) 28.04.2011.

(300) DE 302008043843.6 01.07.2008 (za proizvod u klasi 9)

DE 302008043849.5 01.07.2008 (za usluge u klasi 41)

(732) **Intel Corporation** 2200 Mission College Boulevard, Santa Clara CA 95052-8119, US

INTRU

(540)

(550) I

(740) Čejović Vladimir, advokat, 13 Jula br. 21, Podgorica, (ME)

(511) **Klasa 9:** Kompjuterski softer; softver za 3D animaciju; softver za tehnologiju 3D proces animacije za stvaranje, proizvodnju, snimanje, prenos ili reprodukciju zvuka, videa, bioskopskih filmova, filmova, animiranog sadržaja, softverskih programa, grafike i slika; kom-

pjuterski softver za upotrebu u vezi sa digitalnom animacijom i specijalnim efektima slika; softver za obradu slika, grafika i tekstova; softver za kontrolu i poboljšanje kvaliteta zvuka kompjutera i audio opreme; softver za kompjuterske igrice; softver za kompjutersku grafiku; softver za elektronske igrice; softver za igrice; softver za video igrice; softver za igrice virtualne realnosti; interaktivne video igrice koje se sastoje od kompjuterskog hardvera i softvera; kompjuteri; serveri; radne stanice; kompjuterski hardver, kompjuterske matične ploče; integrisana kola, poluprovodnici i procesori; kasete za video igrice; kompjuterski softver za igranje video igrica i kompjuterskih igrica sa drugima preko globalne kompjuterske ili komunikacione mreže; kompjuterski softver za kompresiju i dekompresiju podataka i video slika; notebook i laptop kompjuteri; prenosivi kompjuteri; priručni kompjuteri; pločasti kompjuteri; ultra prenosivi kompjuteri; kompjuterski softver za korišćenje kod omogućavanja višestrukog korisničkog pristupa globalnoj kompjuterskoj informacionoj mreži; upravljački softver za kompjutere, naime, softver za operativni sistem kompjutera, pomoćni softver za kompjutere i drugi softveri za kompjutere; prenosivi video čitači; lični uređaji za igrice; uređaji za diskove visoke jasnoće; DVD čitači.

Klasa 41: Usluge zabave, naime, proizvodnja bioskopskih filmova, videa i filmova; obezbjeđivanje televizijskih, video i filmskih specijalnih efekata; razvoj softvera za korišćenje u proizvodnji bioskopskih filmova, videa i filmova; usluge produkcije animacija; usluge proizvodnje multimedijalnog zabavnog softvera.

(111) **01240**

(181) **01.10.2018.**

(210) Ž-2008-783

(220) 01.10.2008.

(151) 28.04.2011.

(300) 23.04.2008 Ž-2008-1017. RS

(732) **Combe International Ltd.** 1101 Westchester Avenue, White Plains New York 10604-3597, US

GRECIAN 2000

(540)

(550) I

(740) Čejović Vladimir, advokat, 13 Jula br. 21, Podgorica, (ME)

(511) **Klasa 3:** Sredstva za bijeljenje i druge supstance za upotrebu u perionicama; preparati za čišćenje, poliranje, ribanje i nagrivanje; sapuni; parfimerija, eterična ulja, kozmetika, preparati za bojenje kose, losioni za kosu; paste za zube.

(111) **01271**

(181) **12.09.2018.**

(210) Ž - 2008 - 547

(220) 12.09.2008.

(151) 06.05.2011.

(300) 18.07.2007. Ž-2007/1637 RS

(732) **KELLY GESELLSCHAFT** MBH Hermann-Gebauer-Strasse 1, A-1226 Wien, AT

GOLDY

(540)

(550) I

(591) Crno- bijela

(740) Čupić Branislav, advokat, Dalmatinska 10, Podgorica, (ME)

(511) **Klasa 27:** Čips od krompira.

(111) **01272**

(210) Ž-2008-611

(181) **17.09.2018.**

(220) 17.09.2008.

(151) 06.05.2011.

(300) 17.09.2008.

(732) **BEPPLER INVESTMENTS MONTENEGRO** DOO, Mojkovačka bb, Kolašin ME



(540)

(550) I

(591) Crno-bijela

(740) RICHARD & PARTNERS, Kralja Nikole 108, Podgorica, (ME)

(511) **Klasa 43:** Usluge obezbjeđivanja hrane i pića; privremeni smještaj

(111) **01273**

(210) Ž-2008-761

(181) **29.09.2018.**

(220) 29.09.2008.

(151) 06.05.2011.

(300) 29.09.2008.

(732) **The Dow Chemical Company Midland**, Michigan 48674, US

STYRON

(540)

(550) I

(740) Radulović Božidar, advokat, Jovana Tomaševića 9/III-1, Podgorica, (ME)

(511) **Klasa 1:** Hemijski proizvodi koji se upotrebljavaju u industriji, nauci, fotografiji, poljoprivredi, hortikulturi i šumarstvu; neprerađene vještačke smole, neprerađene plastične materije; đubriva; smješe za gašenje vatre; preparati za kaljenje i zavarivanje; hemijske supstance za očuvanje namirnica; materije za štavljenje; ljepljive supstance koje se upotrebljavaju u industriji.

Klasa 17: Guma, gutaperka, kaučuk, azbest, liskun i proizvodi napravljeni od ovih materijala koji nisu uključeni u druge klase; poluprerađeni plastični proizvodi koji se koriste u proizvodnji; materijali za podbijanje (podloške), zaptivanje i izolovanje; savitljive nemetalne cijevi.

Klasa 19: Građevinski materijali (nemetalni); čvrste nemetalne cijevi za građevine; asfalt, crna smola i bitumen; nemetalne prenosive građevine; spomenici koji nisu od metala,

(111) **01274**

(210) Ž-2008-790

(181) **06.10.2018.**

(220) 06.10.2008.

(151) 06.05.2011.

(300) 28.01.2008. Ž-2008-142 RS

(732) **RUDOLF WILD GmbH & Co.KG.** Rudolf-Wild-Str. 107-115, 69214 Eppelheim, DE



(540)

(550) I

(740) Čejović Vladimir, advokat, 13 Jula br. 21, Podgorica, (ME)

(511) **Klasa 32:** Bezalkoholna pića, pića od voća, voćni sokovi, voćni nektari, sirupi, ekstrakti i drugi preparati za proizvodnju bezalkoholnih pića.(111) **01275**(181) **03.10.2018.**

(210) Ž-2008-786

(220) 03.10.2008.

(151) 06.05.2011.

(300) 03.10.2008.

(732) **Delta Compresión S.R.L.** Panamericana Colectora Este Km. 47.53-Escobar Provincia de Buenos Aries, AR

(540)

(550) I

(591) Plava, narandžasta, bijela

(740) Čejović Vladimir, advokat, 13 Jula br. 21, Podgorica, (ME)

(511) **Klasa 6:** Metalni kontejneri za kompresovani (sabijeni) gas ili tečni vazduh.**Klasa 7:** Kompresori za gas; zaštitni metalni kontejneri koji su sastavni dio kompresora za gas.**Klasa 9:** Pumpe za gorivo za uslužne stanice; električne kontrolne ploče.**Klasa 37:** Usluge staničnog usluživanja automobila; uslužne stanice za vozila (dopuna goriva i održavanje).(111) **01276**(181) **10.10.2018.**

(210) Ž-2008-802

(220) 10.10.2008.

(151) 06.05.2011.

(300) 10.04.2006. Ž-2006/890 RS

(732) **Deutsche Telekom AG** Friedrich-Ebert-Allee 140 53113 Bonn DE

T-Com

(540)

(550) I

(740) Popović Miladin, advokat, Đoka Miraševića 21/III, Podgorica, (ME)

(511) **Klasa 9:** Električni, elektronski, optički, mjerni, signalni, kontrolni ili nastavni aparati i instrumenti (obuhvaćeni ovom klasom); aparati za snimanje, prenos, obradu i reprodukciju zvuka, slika ili podataka; mašinski čitljivi prenosioci podataka; automati i mehanizmi za aparate koji rade sa novcem ili žetonom; oprema za obradu podataka i kompjuteri.

Klasa 16: Štampane stvari, naročito utisnute ili štampane kartice od kartona ili plastike; materijali za obuku i nastavu (izuzev aparata); kancelarijski rekviziti (izuzev namještaja).

Klasa 35: Oglašavanje i vođenje poslova; sakupljanje i snadbijevanje podataka; usluge maloprodaje koje se odnose na telekomunikacije i opremu za prenos podataka.

Klasa 36: Osiguranje; finansijski poslovi; monetarni poslovi; poslovi vezani za nepokretnosti.

Klasa 38: Telekomunikacije; upravljanje i izdavanje opreme za telekomunikacije, naročito za radio i televiziju; sakupljanje i obezbjeđivanje vijesti i informacija; elektronski prenos informacija na polju kulture, sporta, biznisa, obrazovanja i obučavanja kao i slobodnog vremena i zabave; usluge baza podataka, naročito posredovanje u kupoprodaji i izdavanju pristupnog vremena za baze podataka.

Klasa 39: Transport i skladištenje robe.

Klasa 42: Usluge programiranja kompjutera; usluge baza podataka, naročito davanje u zakup pristupnog vremena i upravljanje bazama podataka; usluge davanja u zakup koje se odnose na opremu za obradu podataka i kompjutere; razvoj, administracija i održavanje baza podataka; usluge davanja u zakup koje se odnose na opremu za obradu podataka i kompjutere; usluge tehničkog projektovanja studija i planiranja koje se odnose na opremu za telekomunikacije i usluge dizajna; usluge industrijske analize i istraživanja.

(111) **01468**

(210) Ž-2008-698

(181) **24.09.2018.**

(220) 24.09.2008.

(151) 02.06.2011.

(300) 24.03.2008. Ž-2008-677 RS

(732) **“KNJAZ MILOŠ” AD**, Arandelovac, Južna industrijska zona, RS



(540)

(550) I

(591) Tamno zelena, zelena, crvena, crna, bijela

(740) Božović Vesko, advokat, Moskovska 99/II Podgorica, (ME)

(511) **Klasa 30:** Krem sladoled sa dodatkom guarane.

(111) **01469**

(210) Ž-2008-834

(181) **17.10.2018.**

(220) 17.10.2008.

(151) 02.06.2011.

(300) 20.04.2008. 77/452,860 US

(732) **Various, Inc.** 220 Humboldt Ct., Sunnyvale, California 94089, US

FRIENDFINDER
NETWORKS

(540)

(550) I

(740) Čejović Vladimir, advokat, 13 Jula br. 21, Podgorica, (ME)

(511) **Klasa 9:** Aparati i instrumenti naučni, pomorski, geodetski, fotografski, kinemato-grafski, optički, za vaganje, mjerenje, signalizaciju, kontrolu (inspekciju), spasavanje i nastavu; aparati i instrumenti za provođenje, prekid, transformaciju, akumulaciju, regulisanje i kontrolu elektriciteta; aparati za snimanje, prenos i reprodukovanje zvuka ili slike; magnetni nosioci podataka, diskovi za snimanje; automatske mašine i mehanizmi za aparate koji se pokreću novcem ili žetonom; registar kase, računске mašine, oprema za obradu podataka i kompjuteri; aparati za gašenje požara; prethodno snimljeni mediji.

Klasa 16: Hartija, karton i proizvodi od njih, koji nijesu uključeni u druge klase; štampane stvari; knjigovezački materijal; fotografije; kancelarijski materijal; ljepila za kancelarijske i kućne potrebe; umjetnički materijali; kičice; pisaće mašine i kancelarijski rekviziti (izuzev namještaja); materijali za obuku i nastavu (izuzev aparata); plastični materijal za pakovanje (koji nije uključen u druge klase); štamparska slova; klišei; štampane publikacije.

Klasa 25: Odjeća, obuća, pokrivala za glavu.

Klasa 38: Telekomunikacije; pružanje usluga on-lajn baza podataka; pružanje usluga on-lajn pričaonica za korisnike da bi mogli da prenose i primaju poruke i druge informacije; usluge emitovanja, naime, učitavanje, objavljivanje, prikazivanje, izlaganje, dodavanje i elektronski prenos slika, audio, video i audiovizuelnog sadržaja kao i drugih informacija.

Klasa 41: Obrazovne usluge; pripremanje obuke; razonoda; sportske i kulturne aktivnosti; pružanje usluga veb sajtova sa fotografskim, audio, video i audiovizuelnim sadržajem, kao i drugim informacijama; proizvodnja i distribucija zabavnih djela.

Klasa 42: Naučne i tehnološke usluge i istraživanje i projektovanje u vezi navedenih usluga; usluge industrijske analize i istraživanja; projektovnje i razvoj kompjuterskog hardvera i softvera; pravne usluge; usluge pružanja i održavanje virtuelnih zajednica i prostora za njih; usluge organizovanja sastanaka; obezbjeđivanje on-lajn prostora u kojem korisnici mogu objavljivati, pristupati, dijeliti i razmjenjivati slike, audio, video i audiovizuelni sadržaj, kao i druge informacije.

Klasa 45: Individualne i društvene usluge koje pružaju drugi, radi zadovoljavanja potreba pojedinaca; usluge obezbjeđenja radi zaštite imovine i lica; usluge društvenog povezivanja.

(111) **01470**

(210) Ž–2008-836

(181) **20.10.2018.**

(220) 20.10.2008.

(151) 02.06.2011.

(300) 24.05.2007. 2007715305 RU

(732) **American-Cigarette Company** (Overseas) Limited Zaehlerweg 4, Zug 6300 CH



(540)

(550) I

(740) Popović Miladin, advokat, Đoka Miraševića 21/III, Podgorica, (ME)

(511) **Klasa 34:** Cigarete; duvan; proizvodi od duvana; artikli za pušače; upaljači; šibice.

(111) **01471**
(210) Ž-2008-823

(181) **16.10.2018.**
(220) 16.10.2008.
(151) 02.06.2011.

(300) 16.10.2008.

(732) **British American Tobacco (Brands) Inc.** 2711 Centerville Road, Suite 300, Wilmington, Delaware 19808 US



(540)

(550) I

(740) Popović Miladin, advokat, Đoka Miraševića 21/III, Podgorica, (ME)

(511) **Klasa 34:** Cigarete; duvan; proizvodi od duvana; artikli za pušače; upaljači; šibice.

(111) **01472**
(210) Ž-2008-821

(181) **16.10.2018.**
(220) 16.10.2008.
(151) 02.06.2011.

(300) 16.10.2008.

(732) **British American Tobacco (Brands) Inc.** 2711 Centerville Road, Suite 300, Wilmington, Delaware 19808 US



(540)

(550) I

(740) Popović Miladin, advokat, Đoka Miraševića 21/III, Podgorica, (ME)

(511) **Klasa 34:** Cigarete; duvan; proizvodi od duvana; artikli za pušače; upaljači; šibice.

(111) **01473**
(210) Ž-2008-822

(181) **16.10.2018.**
(220) 16.10.2008.
(151) 02.06.2011.

(300) 16.10.2008.

(732) **British American Tobacco (Brands) Inc.** 2711 Centerville Road, Suite 300, Wilmington, Delaware 19808 US



(540)

(550) I

(740) Popović Miladin, advokat, Đoka Miraševića 21/III, Podgorica, (ME)

(511) **Klasa 34:** Cigarete; duvan; proizvodi od duvana, artikli za pušače, upaljači, šibice.

(111) **01474**

(181) **16.10.2018.**

(210) Ž-2008-824

(220) 16.10.2008.

(151) 02.06.2011.

(300) 16.10.2008.

(732) **British American Tobacco (Brands) Inc.** 2711 Centerville Road, Suite 300, Wilmington, Delaware 19808 US

Pall Mall Alaska

(540)

(550) I

(740) Popović Miladin, advokat, Đoka Miraševića 21/III, Podgorica, (ME)

(511) **Klasa 34:** Cigarete; duvan; proizvodi od duvana, artikli za pušače, upaljači, šibice.

(111) **01475**

(181) **17.10.2018.**

(210) Ž-2008-832

(220) 17.10.2008.

(151) 02.06.2011.

(300) 17.10.2007. Ž-2007/2437 RS

(732) **PUNCH INDUSTRIES**, an unlimited Irish company, Wallingstown, Little Island, County Cork, IE



(540)

(550) I

(740) Lutovac Branislav, advokat, Bulevar Ivana Crnojevića 93, Podgorica, (ME)

(511) **Klasa 3:** Čaršavi od obrađene sintetičke celuloze za upotrebu u pranju; oplemenjivači za tkaninu, omekšivači, upijači za prljavštinu i boju za upotrebu u perionicama; sredstva za bijeljenje i druge substance za upotrebu u perionicama; preparati za čišćenje, poliranje, odmašćivanje, i abrazivna sredstva.

(111) **01476**

(210) Ž-2008-830

(181) **17.10.2018.**

(220) 17.10.2008.

(151) 02.06.2011.

(300) 04.12.2007. Ž-2007/2860 RS

(732) **PUNCH INDUSTRIES**, an unlimited Irish company, Wallingstown, Little Island, County Cork, IE

(540)

(550) I

(591) crvena, bijela, žuta, zelena, plava, roze, crna, ljubičasta, narandžasta

(740) Lutovac Branislav, advokat, Bulevar Ivana Crnojevića 93, Podgorica, (ME)

(511) **Klasa 3:** Čaršavi od obrađene sintetičke ne-tkane celuloze sa otvorima za upotrebu u pranju; oplemenjivači za tkaninu, omekšivači, upijači za prljavštinu i boju za upotrebu kod pranja veša; sredstva za bijeljenje i druge substance za upotrebu u pranju; preparati za čišćenje, poliranje, odmašćivanje, i abrazivna sredstva.(111) **01477**

(210) Ž-2008-829

(181) **17.10.2018.**

(220) 17.10.2008.

(151) 02.06.2011.

(300) 04.12.2007. Ž-2007/2861 RS

(732) **PUNCH INDUSTRIES**, an unlimited Irish company, Wallingstown, Little Island, County Cork, IE

(540)

(550) I

(591) crvena, bijela, žuta, zelena, plava, roze, crna, ljubičasta, narandžasta

(740) Lutovac Branislav, advokat, Bulevar Ivana Crnojevića 93, Podgorica, (ME)

(511) **Klasa 3:** Čaršavi od obrađene sintetičke ne-tkane celuloze sa otvorima za upotrebu u pranju; oplemenjivači za tkaninu, omekšivači, upijači za prljavštinu i boju za upotrebu kod pranja veša; sredstva za bijeljenje i druge substance za upotrebu u pranju; preparati za čišćenje, poliranje, odmašćivanje, i abrazivna sredstva.

- (111) **01478** (181) **16.10.2018.**
 (210) Ž-2008-826 (220) 16.10.2008.
 (151) 02.06.2011.
 (300) 21.06.2007. Ž-2007/1441 RS
 (732) **Hallmark Cards**, Incorporated 2501 McGee Trafficway, Kansas City, Missouri 64108, US

NATURE'S SKETCHBOOK

- (540)
 (550) I
 (740) Lutovac Branislav, advokat, Bulevar Ivana Crnojevića 93, Podgorica, (ME)
 (511) **Klasa 16:** Kalendari; papirnate trake i mašine za poklone; ukrasni papir za poklone; ukrasne kese za poklone, ukrasne kutije za poklone; čestitke; pozivnice; karte (razglednice); poster; kancelarijski materijal (pozivnice, blokčići sa naljepnicama, karte za bilješke, blokovi, papir za bilješke, podsjetnici, karte za zahvaljivanje, papir za pisma); naljepnice za označavanje svezaka i knjiga i omotači za sveske i knjige, sveske.

- (111) **01479** (181) **13.10.2018.**
 (210) Ž-2008-812 (220) 13.10.2008.
 (151) 02.06.2011.
 (300) 21.04.2008. 1157983 BX
 (732) **The Procter & Gamble Company**, One Procter & Gamble Plaza, Cincinnati, Ohio 45202, US



- (540)
 (550) I
 (591) Razne nijanse plave, siva/srebrna, bijela
 (740) Lutovac Branislav, advokat, Bulevar Ivana Crnojevića 93, Podgorica, (ME)
 (511) **Klasa 3:** Preparati za njegu kose, naročito šamponi.

- (111) **01480** (181) **13.10.2018.**
 (210) Ž-2008-811 (220) 13.10.2008.
 (151) 02.06.2011.
 (300) 21.04.2008. 1157984 BX
 (732) **The Procter & Gamble Company**, One Procter & Gamble Plaza, Cincinnati, Ohio 45202, US



- (540)
 (550) I
 (591) Razne nijanse plave, siva/srebrna, bijela
 (740) Lutovac Branislav, advokat, Bulevar Ivana Crnojevića 93, Podgorica, (ME)
 (511) **Klasa 3:** Preparati za njegu kose, naročito šamponi.

(111) **01481** (181) **13.10.2018.**
 (210) Ž-2008-810 (220) 13.10.2008.
 (151) 02.06.2011.
 (300) 02.04.2008. Ž-2008-796 RS

- (732) **The Procter & Gamble Company**, One Procter & Gamble Plaza, Cincinnati, Ohio 45202, US

MAX FACTOR

- (540)
 (550) I
 (740) Lutovac Branislav, advokat, Bulevar Ivana Crnojevića 93, Podgorica, (ME)
 (511) **Klasa 3:** Toaletni sapun, parfimerija, kozmetika, eterična ulja, paste za zube, preperati za čišćenje, njegu uljepšavanje kože, kože glave i kose, dezodoransi i sredstva protiv znojenja za ličnu upotrebu.

(111) **01482** (181) **17.10.2018.**
 (210) Ž-2008-833 (220) 17.10.2008.
 (151) 02.06.2011.
 (300) 04.09.2007. Ž-2007/1987 RS

- (732) **PUNCH INDUSTRIES**, an unlimited Irish company, Wallingstown, Little Island, County Cork, IE

LIST JE DOKAZ!

- (540)
 (550) I
 (740) Lutovac Branislav, advokat, Bulevar Ivana Crnojevića 93, Podgorica, (ME)
 (511) **Klasa 3:** Listovi od obrađene sintetičke celuloze za upotrebu u pranju; oplemenjivači za tkaninu, omekšivači, upijači za prljavštinu i boju za uporebu kod pranja veša; sredstva za bijeljenje i druge substance za upotrebu kod pranja veša; preparati za čišćenje, poliranje, odmašćivanje, i abrazivna sredstva.

(111) **01483** (181) **30.10.2018.**

(210) Ž-2008-909

(220) 30.10.2008.

(151) 02.06.2011.

(300) 30.05.2008. Ž-2008-1373 RS

(732) **BAXTER INTERNATIONAL INC.** One Baxter Parkway, Deerfield, Illinois 60015, US

FLEXBUMIN 20%

(540)

(550) I

(740) Čejović Vladimir, advokat, 13 Jula br. 21, Podgorica, (ME)

(511) **Klasa 5:** Albumin.

(111) **01484** (181) **31.10.2018.**

(210) Ž-2008-924

(220) 31.10.2008.

(151) 02.06.2011.

(300) 26.03.2007. N° 1,340,829 CA

25.09.2007. Ž-2176/07 RS

(732) **Research In Motion Limited** 295 Phillip Street, Waterloo, Ontario N2L 3W8, CA

CURVE

(540)

(550) I

(740) Čejović Vladimir, advokat, 13 Jul br. 21, Podgorica, (ME)

(511) **Klasa 6:** Lančići za ključeve; neelektrični kablovi i žice od običnog metala; mali predmeti od metala; proizvodi od običnog metala koji nijesu uključeni u druge klase;

Klasa 9: Aparati i instrumenti naučni, pomorski, geodetski, fotografski, kinemato-grafski, optički, za vaganje, mjerenje, signalizaciju, kontrolu (inspekciju), spasavanje i nastavu; aparati i instrumenti za provođenje, prekid, transformaciju, akumulaciju, regulisanje i kontrolu elektriciteta; aparati za snimanje, prenos i reprodukovanje zvuka ili slike; magnetni nosici podataka, diskovi za snimanje; računске mašine, oprema za obradu podataka i kompjuteri; kompjuterski softver; elektronske prenosne jedinice i dodaci za bežičan prijem i/ili prenos podataka i koje takođe imaju mogućnost prenosa i prijema glasa, prije svega, prenosni kompjuteri i lični digitalni asistenti (pda); kompjuterski komunikacijski softver za prenos i/ili prijem poruka, e-mail-ova sa globalne kompjuterske mreže i/ili drugih podataka između jedne ili više elektronskih prenosnih jedinica i podataka smještenih na ili u vezi sa personalnim kompjuterima ili serverima; kompjuterski komunikacijski softver za sinhronizaciju podataka između udaljenih stanica ili jedinica i fiksne ili udaljene stanice ili jedinice i softver koji omogućava i pruža jednosmjernan i/ili dvosmjernan prenos podataka, uključujući i korporativne podatke.

Klasa 11: Aparati za osvjetljavanje.

Klasa 16: Štampane stvari, kancelarijski materijal, i ljepkovi.

Klasa 18: Koža i imitacija kože, proizvodi izrađeni od ovih materijala koji nijesu uključeni u druge klase; životinjska koža; koferi i putne torbe; kišobrani, suncobrani i štapovi za hodanje; bičevi, saračka i sedlarska roba.

Klasa 21: Vrčevi.

Klasa 25: Odjeća, obuća i pokrivala za glavu.

Klasa 28: Igre i igračke; gimnastički i sportski artikli koji nijesu obuhvaćeni drugim klasama;

ukrasi za jelke.

Klasa 35: Usluge oglašavanja; pružanje poslovnih informacija.

Klasa 36: Pružanje finansijskih informacija i informacija vezanih za usluge osiguranja.

Klasa 38: Telekomunikacije; omogućavanje pristupa internetu; omogućavanje pristupa elektronskim bazama podataka, omogućavanje pristupa uslugama gps navigacije; elektronske prenosne jedinice i dodaci za bežičan prijem i/ili prenos podataka i koje takođe imaju mogućnost prenosa i prijema glasa, prije svega, prenosni kompjuteri i lični digitalni asistenti (pda); kompjuterski komunikacijski softver za prenos i/ili prijem poruka, e-mail-ova sa globalne kompjuterske mreže, i/ili drugih podataka između jedne ili više elektronskih prenosnih jedinica i podataka smještenih na ili u vezi sa personalnim kompjuterima ili serverima; kompjuterski komunikacijski softver za sinhronizaciju podataka između udaljenih stanica ili jedinica i fiksne ili udaljene stanice ili jedinice i softver koji omogućava i pruža jednosmjernan i/ili dvosmjernan prenos podataka, uključujući i korporativne podatke.

Klasa 39: Pružanje usluga gps navigacije; pružanje usluga u vezi sa putovanjima i transportom.

Klasa 41: Obrazovne usluge; pripremanje obuke; razonoda; sportske i kulturne aktivnosti i pružanje informacija u vezi sa ovim uslugama; obrazovanje i usluge obuke, naime, časovi, seminari i konferencije u cilju pružanja informacija trećim licima kako bi im se pomoglo u korišćenju, razvoju i podršci uređajima za bežično povezivanje i odgovarajući (ili kompjutersku komunikaciju) softver.

Klasa 42: Naučne i tehnološke usluge i usluge istraživanja i projektovanja u vezi sa njima; usluge industrijske analize i istraživanja; projektovanje i razvoj kompjuterskog hardvera i softvera; konsultanske usluge i usluge tehnološke podrške u vezi sa kompjuterskim hardverom i softverom, telekomunikacijama i gps uslugama; licenciranje kompjuterskog softvera i marketinške usluge; usluge tehničke podrške, naime, ažuriranje i održavanje kompjuterskog softvera i programa namijenjenih dijagnozi i rešavanju problema sa uređajima za bežično povezivanje, odgovarajućim kompjuterskim softverom i hardverom.

(111) **01485**

(210) Ž-2008-926

(181) **31.10.2018.**

(220) 31.10.2008.

(151) 02.06.2011.

(300) 26.03.2007. № 1,340,825 CA

25.09.2007. Ž-2177/07 RS

(732) **Research In Motion Limited** 295 Phillip Street, Waterloo, Ontario N2L 3W8, CA

(540) **BLACKBERRY CURVE**

(550) I

(740) Čejović Vladimir, advokat, 13 Jul br. 21, Podgorica, (ME)

(511) **Klasa 6:** Lančići za ključeve; neelektrični kablovi i žice od običnog metala; mali predmeti od metala; proizvodi od običnog metala koji nijesu uključeni u druge klase;

Klasa 9: Aparati i instrumenti naučni, pomorski, geodetski, fotografski, kinematografski, optički, za vaganje, mjerenje, signalizaciju, kontrolu (inspekciju), spasavanje i nastavu; aparati i instrumenti za provođenje, prekid, transformaciju, akumulaciju, regulisanje i kontrolu elektriciteta; aparati za snimanje, prenos i reprodukovanje zvuka ili slike; magnetni nosici podataka, diskovi za snimanje; računске mašine, oprema za obradu podataka i kompjuteri; kompjuterski softver; elektronske prenosne jedinice i dodaci za bežičan prijem i/ili prenos podataka i koji takođe imaju mogućnosti prenosa i prijema glasa, prije svega, prenosni kompjuteri i lični digitalni asistenti (pda); kompjuterski komunikacijski softver za prenos i/ili prijem poruka, e-mail-ova sa globalne kompjuterske mreže i/ili drugih podataka između jedne ili više elektronskih prenosnih jedinica i podataka smještenih na ili u vezi sa personalnim

kompjuterima ili serverima; kompjuterski komunikacijski softver za sinhronizaciju podataka između udaljenih stanica ili jedinica i fiksne ili udaljene stanice ili jedinice i softver koji omogućava i pruža jednosmjernan i/ili dvosmjernan prenos podataka, uključujući i korporativne podatke.

Klasa 11: Aparati za osvjetljavanje.

Klasa 16: Štampane stvari, kancelarijski materijal i ljepkovi.

Klasa 18: Koža i imitacija kože, proizvodi izrađeni od ovih materijala koji nijesu uključeni u druge klase; životinjska koža; koferi i putne torbe; kišobrani, suncobrani i štapovi za hodanje; bičevi, saračka i sedlarska roba.

Klasa 21: Vrčevi.

Klasa 25: Odjeća, obuća i pokrivala za glavu.

Klasa 28: Igre i igračke; gimnastički i sportski artikli koji nijesu obuhvaćeni drugim klasama; ukrasi za jelke.

Klasa 35: Usluge oglašavanja; pružanje poslovnih informacija.

Klasa 36: Pružanje finansijskih informacija i informacija vezanih za usluge osiguranja.

Klasa 38: Telekomunikacije; omogućavanje pristupa internetu; omogućavanje pristupa elektronskim bazama podataka, omogućavanje pristupa uslugama gps navigacije; elektronske prenosne jedinice i dodaci za bežičan prijem i/ili prenos podataka i koje takođe imaju mogućnost prenosa i prijema glasa, prije svega, prenosni kompjuteri i lični digitalni asistenti (pda); kompjuterski komunikacijski softver za prenos i/ili prijem poruka, e-mail-ova sa globalne kompjuterske mreže, i/ili drugih podataka između jedne ili više elektronskih prenosnih jedinica i podataka smještenih na ili u vezi sa personalnim kompjuterima ili serverima; kompjuterski komunikacijski softver za sinhronizaciju podataka između udaljenih stanica ili jedinica i fiksne ili udaljene stanice ili jedinice i softver koji omogućava i pruža jednosmjernan i/ili dvosmjernan prenos podataka, uključujući i korporativne podatke.

Klasa 39: Pružanje usluga gps navigacije; pružanje usluga u vezi sa putovanjima i transportom.

Klasa 41: Obrazovne usluge; pripremanje obuke; razonoda; sportske i kulturne aktivnosti i pružanje informacija u vezi sa ovim uslugama; obrazovanje i usluge obuke, naime, časovi, seminari i konferencije u cilju pružanja informacija trećim licima kako bi im se pomoglo u korišćenju, razvoju i podršci uređajima za bežično povezivanje i odgovarajući (ili kompjutersku komunikaciju) softver.

Klasa 42: Naučne i tehnološke usluge i usluge istraživanja i projektovanja u vezi sa njima; usluge industrijske analize i istraživanja; projektovanje i razvoj kompjuterskog hardvera i softvera; konsultanske usluge i usluge tehnološke podrške u vezi sa kompjuterskim hardverom i softverom, telekomunikacijama i gps uslugama; licenciranje kompjuterskog softvera i marketinške usluge; usluge tehničke podrške, naime, ažuriranje i održavanje kompjuterskog softvera i programa namijenjenih dijagnozi i rešavanju problema sa uređajima za bežično povezivanje, odgovarajućim kompjuterskim softverom i hardverom.

(111) **01486**

(210) Ž-2008-925

(181) **31.10.2018.**

(220) 31.10.2008.

(151) 02.06.2011.

(300) 24.07.2007. N° 1357009 CA

(732) **Research In Motion Limited** 295 Phillip Street, Waterloo, Ontario N2L 3W8, CA

(540) **BLACKBERRY UNITE!**

(550) I

(740) Čejović Vladimir, advokat, 13 jul br. 21, Podgorica, (ME)

(511) **Klasa 9:** Aparati i instrumenti naučni, pomorski, geodetski, fotografski, kinemato-grafski, optički, za vaganje, mjerenje, signalizaciju, kontrolu (inspekciju), spasavanje i nastavu; aparati i instrumenti za provođenje, prekid, transformaciju, akumulaciju, regulisanje i kontrolu elektriciteta; aparati za snimanje, prenos i reprodukovanje podataka, zvuka ili slike; magnetni nosioci podataka, diskovi za snimanje; računске mašine, oprema za obradu podataka i kompjuteri; kompjuterski softver; elektronske priručne jedinice za bežičan prenos podataka i/ili glasovnih signala; dodaci za elektronske priručne jedinice za bežičan prenos podataka i/ili glasovnih signala naime baterije, oprema za automobile, punjači, slušalice; kompjuterski komunikacioni softver za sinhronizaciju, prenos i raspodjelu podataka, kalendara, sadržaja i poruka između jedne ili više elektronskih priručnih jedinica i podataka pohranjenih na ili u vezi sa kompjuterima.

Klasa 38: Telekomunikacije; omogućavanje pristupa internetu; omogućavanje pristupa elektronskim bazama podataka, omogućavanje pristupa PS navigacionim uslugama; E-mail usluge; usluge bežične razmjene poruka, prije svega usluge koje omogućavaju korisnicima da primaju i/ili šalju poruke preko bežične mreže; jednosmjerne i dvosmjerne pejdžing usluge; komunikacijske usluge prenosa i prijema glasa; konsultacije u vezi telekomunikacija, nime pružanje informacija trećim licima u cilju asistiranja u razvoju u integraciji jednosmjerne ili dvosmjerne bežične veze sa podacima, uključujući korporacijske i kućne/lične podatke, i/ili glasovne komunikacije.

(111) **01487** (181) **25.09.2018.**
 (210) Ž-2008-715 (220) 25.09.2008.
 (151) 02.06.2011.
 (300) 25.09.2008.

(732) **JAMNICA** d.d. Getaldićeva 3, HR-10000 Zagreb, HR



(540)
 (550) I
 (591) Sve nijanse zelene, bijela i narandžasta
 (740) Radulović Božidar, advokat, Jovana Tomaševića 9/III-1, Podgorica, (ME)
 (511) **Klasa 32:** Mineralne i gazirane vode te ostala bezalkoholna pića; voćni napitci i voćni sokovi; sirupi i ostali pripravci za pripremu napitaka.

(111) **01488** (181) **30.10.2018.**
 (210) Ž-2008-906 (220) 30.10.2008.
 (151) 02.06.2011.
 (300) 06.12.2007. Ž-2007/2880 RS

(732) **The Procter & Gamble Company**, One Procter & Gamble Plaza, Cincinnati, Ohio 45202, US

JUNGLE FREEDOM

(540)

(550) I

(740) Lutovac Branislav, advokat, Bulevar Ivana Crnojevića 93, Podgorica, (ME)

(511) **Klasa 3:** Sredstva za pranje i bijeljenje za upotrebu kod pranja veša, preparati za uljepšavanje tkanine, oplemenjivači tkanine, sapuni.(111) **01489**(181) **30.10.2018.**

(210) Ž-2008-908

(220) 30.10.2008.

(151) 02.06.2011.

(300) 16.04.2008. Ž-2008-953 RS

(732) **The Procter & Gamble Company**, One Procter & Gamble Plaza, Cincinnati, Ohio 45202, US**SUBTILE**

(540)

(550) I

(740) Lutovac Branislav, advokat, Bulevar Ivana Crnojevića 93, Podgorica, (ME)

(511) **Klasa 3:** Sredstva za pranje i bijeljenje i druge supstance za upotrebu kod pranja veša; preparati za njegu, obradu i uljepšavanje tkanina; sredstva za čišćenje, poliranje, ribanje i nagrizanje; parfemski ili mirišljavi preparati za osvježavanje vazduha.(111) **01490**(181) **31.10.2018.**

(210) Ž-2008-911

(220) 31.10.2008.

(151) 02.06.2011.

(300) 16.04.2008. Ž-2008-951 RS

(732) **Procter & Gamble Business Services** Canada Company Suite 800, 1959 Upper Water Street, P. O. Box 997, Halifax, Nova Scotia B3J 2X2, CA**PEARL WHITE**

(540)

(550) I

(740) Lutovac Branislav, advokat, Bulevar Ivana Crnojevića 93, Podgorica, (ME)

(511) **Klasa 3:** Preparati za njegu i higijenu usta, zuba, grla, desni i usne šupljine, preparati za ispiranje za sprečavanje zubnog kamenca i karijesa, preparati za čišćenje zuba, preparati za njegu zuba, paste za zube, sredstva za ispiranje usta, sprejevi za usta, gelovi za zube, gelovi na bazi fluora, sredstva za ispiranje usta na bazi fluora, praškovi za čišćenje, tablete za bojenje zubnog kamenca.**Klasa 21:** Četkice za zube, električne četkice za zube; materijali pripremljeni za pravljenje četkica; ultrasonični uređaji za čišćenje dentalnih proteza; neelektrični instrumenti i materijali

u klasi 21, sve za potrebe čišćenja; djelovi i oprema za naprijed navedenu robu koja pripada klasi 21; držači i uređaji za izdavanje naprijed navedene robe, svu u klasi 21.

(111) **01491** (181) **31.10.2018.**
 (210) Ž-2008-912 (220) 31.10.2008.
 (151) 02.06.2011.
 (300) 29.04.2008. Ž-2008-1073 RS

(732) **Procter & Gamble Business Services** Canada Company Suite 800, 1959 Upper Water Street, P. O. Box 997, Halifax, Nova Scotia B3J 2X2, CA

ORAL-B EXPERT

(540)

(550) I

(740) Lutovac Branislav, advokat, Bulevar Ivana Crnojevića 93, Podgorica, (ME)

(511) **Klasa 21:** Četkice za zube, električne četkice za zube; materijali pripremljeni za pravljenje četkica; ultrasonični uređaji za čišćenje dentalnih proteza; neelektrični instrumenti i materijali u klasi 21, sve za potrebe čišćenja; djelovi i oprema za naprijed navedenu robu koja pripada klasi 21; držači i uređaji za izdavanje naprijed navedene robe, svu u klasi 21.

(111) **01492** (181) **31.10.2018.**
 (210) Ž-2008-913 (220) 31.10.2008.
 (151) 02.06.2011.
 (300) 01.11.2007. Ž-2007/2604 RS

(732) **The Procter & Gamble Company**, One Procter & Gamble Plaza, Cincinnati, Ohio 45202, US



(540)

(550) I

(591) Naranžasta, žuta, plava, crvena, bijela i crna

(740) Lutovac Branislav, advokat, Bulevar Ivana Crnojevića 93, Podgorica, (ME)

(511) **Klasa 3:** Maramice impregnirane sredstvima za ličnu higijenu i/ili kozmetičkim sredstvima.

Klasa 16: Pelene za jednokratnu upotrebu od papira i/ili celuloze; papirni proizvodi za ličnu upotrebu i upotrebu u domaćinstvu kao što su papirni peškiri, papirne salvete, toaletne maramice, maramice za lice i drugi mekani papirni proizvodi.

- (111) **01493** (181) **31.10.2018.**
 (210) Ž-2008-915 (220) 31.10.2008.
 (151) 02.06.2011.
 (300) 24.04.2008. Ž-2008-1059 RS
 (732) **Procter & Gamble Business Services** Canada Company Suite 800, 1959 Upper
 Water Street, P. O. Box 997, Halifax, Nova Scotia B3J 2X2, CA

delicate
 WHITE

- (540)
 (550) I
 (591) Više nijansi plave, bijela.
 (740) Lutovac Branislav, advokat, Bulevar Ivana Crnojevića 93, Podgorica, (ME)
 (511) **Klasa 3:** Preparati za njegu i higijenu usta, zuba, grla, desni i usne šupljine, preparati za ispiranje za sprečavanje zubnog kamenca i karijesa, preparati za čišćenje zuba, preparati za njegu zuba, paste za zube, sredstva za ispiranje usta, sprejevi za usta, gelovi za zube, gelovi na bazi fluora, sredstva za ispiranje usta na bazi fluora, praškovi za čišćenje, tablete za bojenje zubnog kamenca.
Klasa 21: Četkice za zube, električne četkice za zube; materijali pripravljeni za pravljenje četkica; ultrasonični uređaji za čišćenje dentalnih proteza; neelektrični instrumenti i materijali u klasi 21, sve za potrebe čišćenja; djelovi i oprema za naprijed navedenu robu koja pripada klasi 21; četkice; držači i uređaji za izdavanje naprijed navedene robe, svu u klasi 21.

- (111) **01494** (181) **31.10.2018.**
 (210) Ž-2008-916 (220) 31.10.2008.
 (151) 02.06.2011.
 (300) 11.09.2007. Ž-2007/2055 RS
 (732) **Procter & Gamble Business Services** Canada Company Suite 800, 1959 Upper
 Water Street, P. O. Box 997, Halifax, Nova Scotia B3J 2X2, CA

**ADVANTAGE BREATH
 REFRESH**

- (540)
 (550) I
 (740) Lutovac Branislav, advokat, Bulevar Ivana Crnojevića 93, Podgorica, (ME)

(511) **Klasa 21:** Četkice za zube; električne četkice; materijali pripremljeni za izradu četki; djelovi i oprema za naprijed navedenu robu; četke, držači i uređaji za automatsko izdavanje naprijed navedene robe, koji su uključeni u klasu 21; proizvodi za oralnu i zubnu higijenu uključeni u klasu 21; četkice za jezik (ručne i električne) i čistači za jezik.

(111) **01495** (181) **31.10.2018.**
 (210) Ž-2008-917 (220) 31.10.2008.
 (151) 02.06.2011.
 (300) 20.08.2007. Ž-2007/1887 RS

(732) **The Procter & Gamble Company**, One Procter & Gamble Plaza, Cincinnati, Ohio 45202, US

FIBERFLEX

(540)
 (550) I
 (740) Lutovac Branislav, advokat, Bulevar Ivana Crnojevića 93, Podgorica, (ME)
 (511) **Klasa 3:** Sredstva za pranje i bijeljenje i druge supstance za upotrebu kod pranja veša; preparati za čišćenje, poliranje, ribanje i nagrizanje; sapuni.

(111) **01496** (181) **31.10.2018.**
 (210) Ž- 2008 - 918 (220) 31.10.2008.
 (151) 02.06.2011.
 (300) 6.04.2008. Ž-2008-9521 RS

(732) **The Procter & Gamble Company**, One Procter & Gamble Plaza, Cincinnati, Ohio 45202, US

SEDUISANTE

(540)
 (550) I
 (740) Lutovac Branislav, advokat, Bulevar Ivana Crnojevića 93, Podgorica, (ME)
 (511) **Klasa 3:** Sredstva za pranje i bijeljenje i druge supstance za upotrebu kod pranja veša; preparati za njegu, obradu i uljepšavanja tkanina; sredstva za čišćenje, poliranje, ribanje i nagrizanje; parfemski ili mirišljavi preparati za osvježavanje vazduha.

(111) **01497** (181) **31.10.2018.**
 (210) Ž-2008-919 (220) 31.10.2008.
 (151) 02.06.2011.
 (300) 29.11.2007. Ž-2007/2839 RS

(732) **The Procter & Gamble Company**, One Procter & Gamble Plaza, Cincinnati, Ohio 45202, US

COLOR & STYLE

(540)

(550) I

(740) Lutovac Branislav, advokat, Bulevar Ivana Crnojevića 93, Podgorica, (ME)

(511) **Klasa 3:** Sredstva za bijeljenje i druge supstance za upotrebu kod pranja veša; preparati za održavanje, tretiranje i uljepšavanja tkanine.

(111) **01498**

(181) **31.10.2018.**

(210) Ž-2008-921

(220) 31.10.2008.

(151) 02.06.2011.

(300) 18.03.2008. Ž-2008-609 RS

(732) **The Procter & Gamble Company**, One Procter & Gamble Plaza, Cincinnati, Ohio 45202, US



(540)

(550) I

(591) Više nijansi crvene, zelena, žuta, plava

(740) Lutovac Branislav, advokat, Bulevar Ivana Crnojevića 93, Podgorica, (ME)

(511) **Klasa 3:** Sredstva za pranje, bijeljenje i druge supstance za upotrebu kod pranja veša; sapuni za upotrebu u domaćinstvu; preparati za nagrizanje, poliranje i ribanje; mirišljavi preparati za vazduh i tkanine.

(111) **01499**

(181) **31.10.2018.**

(210) Ž-2008-922

(220) 31.10.2008.

(151) 02.06.2011.

(300) 06.12.2006. Ž-2006/2766 RS

(732) **The Procter & Gamble Company**, One Procter & Gamble Plaza, Cincinnati, Ohio 45202, US



(540)

(550) I

(591) Plava, zelena, crvena i bijela.

(740) Lutovac Branislav, advokat, Bulevar Ivana Crnojevića 93, Podgorica, (ME)

(511) **Klasa 3:** Sredstva za pranje i bijeljenje i druge supstance za upotrebu kod pranja veša;

preparati za čišćenje, poliranje, nagrizajuća sredstva, abrazivna sredstva; sapuni, preparati za pranje, čišćenje, poliranje i glačanje sudova i escajga.

(111) **01500** (181) **30.10.2018.**
 (210) Ž-2008-907 (220) 30.10.2008.
 (151) 02.06.2011.
 (300) 29.04.2008. Ž-2008-1074 RS

(732) **Procter & Gamble Holding** GmbH 40-50, Sulzbacher Strasse, 65824 Schwalbach, DE

BLEND-A-MED COMPLETE 7 EXPERT

(540)

(550) I

(740) Lutovac Branislav, advokat, Bulevar Ivana Crnojevića 93, Podgorica, (ME)

(511) **Klasa 3:** Preparati za njegu i higijenu usta, zuba, grla, desni i usne šupljine, preparati za ispiranje za sprečavanje zubnog kamenca i karijesa, preparati za čišćenje zuba, preparati njegu zuba, paste za zube, sredstva za ispiranje usta, sprejevi za usta, gelovi za zube, gelovi na bazi fluora, sredstva za ispiranje usta na bazi fluora, praškovi za čišćenje, tablete za bojenje zubnog kamenca

(111) **01511** (181) **30.09.2018.**
 (210) Ž-2008-775 (220) 30.09.2008.
 (151) 08.06.2011.
 (300) 30.09.2008.

(732) **Visma AS** P.O. Box 733 Skøyen 0214 Oslo NO

VISMA

(540)

(550) I

(740) Popović Miladin, advokat, Đoka Miraševića 21/III, Podgorica, (ME)

(511) **Klasa 9:** Aparati i instrumenti naučni, pomorski, geodetski, fotografski, kinematografski, optički, za vaganje, mjerenje, signalizaciju, kontrolu (inspekciju), spasavanje i nastavu; aparati i instrumenti za provođenje, prekid, transformaciju, akumulaciju, regulisanje ili kontrolu elektriciteta; aparati za snimanje, prenos ili reprodukovanje zvuka ili slike; magnetni nosici podataka, diskovi za snimanje podataka; automatske mašine i mehanizmi za aparate koji se pokreću novcem ili žetonom; registar kase, računске mašine, oprema za obradu podataka i kompjuteri; aparati za gašenje požara; kompjuteri koji se koriste u naučnim, pomorskim, geodetskim, fotografskim, kinematografskim, optičkim aplikacijama, aplikacijama za vaganje, mjerenje, u signalizaciji, kontroli (inspekciji), u spasavanju i nastavi; aparati za snimanje, prenos ili reprodukovanje zvuka ili slike; magnetni nosici podataka za kompjutere i kompjuterske programe, naime, jedinice za magnetne trake, pokretne jedinice čitača diska, fiksirane jedinice čitača diska i magnetna memorija sa mehurićima; automatske mašine i mehanizmi za aparate koji se pokreću novcem ili žetonom; registar kase, računске mašine, oprema za obradu podataka i kompjuteri.

Klasa 35: Vođenje poslova; poslovno upravljanje; kancelarijski poslovi uključujući knjigovod-

stvo, reviziju i izdavanje računa.

Klasa 36: Osiguranje; finansijski poslovi; novčani (monetarni) poslovi; poslovi vezani za nepokretnosti; finansijske analize i konsultanske usluge za druge u oblasti knjigovodstva, platnog spiska, faktura i potraživanja od kupaca, elektronskog prenosa novca, godišnjih izvještaja i knjigovodstvenih sistema, usluge agencija za prikupljanje dugovanja, finansijske analize računa, pravljenje budžeta, vođenje knjiga, revizije i vođenje računa, i fiskalne procjene.

Klasa 38: Elektronski prenos poruka i podataka.

Klasa 41: Obrazovne usluge; usluge obučavanja; razonoda; sportske i kulturne aktivnosti; obrazovne usluge, naime, vođenje časova, seminara, konferencija i radionica u oblasti kompjutera.

Klasa 42: Naučne i tehnološke usluge i istraživanje i projektovanje u vezi navedenih usluga; usluge industrijske analize i istraživanja; projektovanje i razvoj kompjuterskog hardvera, softvera; usluge restorana i hotela; medicinske usluge, usluge salona ljepote, veterinarske usluge, savjetovanje u poljoprivredi; kompjutersko programiranje za druge; usluge industrijske i naučne analize u svrhe pisanja kompjuterskih programa za druge.

(111) **01512**

(181) **30.09.2018.**

(210) Ž-2008-776

(220) 30.09.2008.

(151) 08.06.2011.

(300) 30.09.2008.

(732) **Visma AS** P.O. Box 733 Skøyen 0214 Oslo NO



(540)

(550) I

(740) Popović Miladin, advokat, Đoka Miraševića 21/III, Podgorica, (ME)

(511) **Klasa 9:** Aparati i instrumenti naučni, pomorski, geodetski, fotografski, kinemotografski, optički, za vaganje, mjerenje, signalizaciju, kontrolu (inspekciju), spasavanje i nastavu; aparati i instrumenti za provođenje, prekid, transformaciju, akumulaciju, regulisanje ili kontrolu elektriciteta; aparati za snimanje, prenos ili reprodukovanje zvuka ili slike; magnetni nosici podataka, diskovi za snimanje podataka; automatske mašine i mehanizmi za aparate koji se pokreću novcem ili žetonom; registar kase, računске mašine, oprema za obradu podataka i kompjuteri; aparati za gašenje požara; kompjuteri koji se koriste u naučnim, pomorskim, geodetskim, fotografskim, kinematografskim, optičkim amplikacijama, amplikacijama za vaganje, mjerenje, u signalizaciji, kontroli (inspekciji), u spasavanju i nastavi; aparati za snimanje, prenos ili reprodukovanje zvuka ili slike; magnetni nosici podataka za kompjutere i kompjureske programe, naime, jedinice za magnetne trake, pokretne jedinice čitača diska, fiksirane jedinice čitača diska i magnetna memorija sa mehurićima; automatske mašine i mehanizmi za aparate koji se pokreću novcem ili žetonom; registar kase, računске mašine, oprema za obradu podataka i kompjuteri.

Klasa 35: Vođenje poslova; poslovno upravljanje; kancelarijski poslovi uključujući knjigovodstvo, reviziju i izdavanje računa.

Klasa 36: Osiguranje; finansijski poslovi; novčani (monetarni) poslovi; poslovi vezani za nepokretnosti; finansijske analize i konsultanske usluge za druge u oblasti knjigovodstva, platnog spiska, faktura i potraživanja od kupaca, elektronskog prenosa novca, godišnjih izvještaja i knjigovodstvenih sistema, usluge agencija za prikupljanje dugovanja, finansijske analize raču-

na, pravljenje budžeta, vođenje knjiga, revizije i vođenje računa, i fiskalne procjene.

Klasa 38: Elektronski prenos poruka i podataka.

Klasa 41: Obrazovne usluge; usluge obučavanja; razonoda; sportske i kulturne aktivnosti; obrazovne usluge, naime, vođenje časova, seminara, konferencija i radionica u oblasti kompjutera.

Klasa 42: Naučne i tehnološke usluge i istraživanje i projektovanje u vezi navedenih usluga; usluge industrijske analize i istraživanja; projektovanje i razvoj kompjuterskog hardvera, softvera; usluge restorana i hotela; medicinske usluge, usluge salona ljepote, veterinarske usluge, savjetovanje u poljoprivredi; kompjutersko programiranje za druge; usluge industrijske i naučne analize u svrhe pisanja kompjuterskih programa za druge.

(111) **01513**

(210) Ž–2008-827

(181) **16.10.2018.**

(220) 16.10.2008.

(151) 08.06.2011.

(300) 16.10.2008.

(732) **UNITED STATES STEEL CORPORATION** 600 Grant Street-Room 1500, Pittsburgh, Pennsylvania 15219, US

COR-TEN

(540)

(550) I

(740) Lutovac Branislav, advokat, Bulevar Ivana Crnojevića 93, Podgorica, (ME)

(511) **Klasa 6:** Obični metali u vidu oblikovanih komada, šipki, komada proizvedenih u mlinu za hladno valjanje metala, odlivaka, metalnih šipki za dalju obradu valjanjem ili ekstruzijom, sirovog metala za dalju obradu, ploča, limova, metalnih ploča za proizvodnju cijevi, tabli, traka i žica

(111) **01514**

(210) Ž–2008-828

(181) **17.10.2018.**

(220) 17.10.2008.

(151) 08.06.2011.

(300) 17.10.2008.

(732) „Lipovo“ d.o.o. Kolašin, Plana, 81210 Kolašin ME



(540)

(550) I

(740) Popović Miladin, advokat, Đoka Miraševića 21/III, Podgorica, (ME)

(511) **Klasa 32:** Pivo, mineralne i sodne vode i druga bezalkoholna pića; pića od voća i voćni sokovi; sirupi i drugi preparati za proizvodnju pića.(111) **01515**(181) **21.10.2018.**

(210) Ž-2008-855

(220) 21.10.2008.

(151) 08.06.2011.

(300) 21.10.2008.

(732) **"M P M"** d.o.o. Podgorica, Ul. Bracana Bracanovića br. 38, Podgorica ME

Cosmetics-Market.com

(540)

(550) I

(591) Crvena, narandžasta, plava, zelena i bijela.

(740) Božović Vesko, advokat, Moskovska 99/II, Podgorica, (ME)

(511) **Klasa 3:** Sredstva za bijeljenje i druge supstance za upotrebu u perionicama; preparati za čišćenje, poliranje, ribanje i nagrizanje; sapuni, parfimerija, eteri; na ulja, kozmetika, losioni za kosu; paste za zube.**Klasa 5:** Farmaceutski, veterinarski i sanitarni preparati; dijetetske supstance prilagođene za upotrebu u medicini; hrana za bebe; flasteri, materijali za zavijanje; preparati za uništavanje štetočina.**Klasa 42:** Pripremanje hrane i pića, usluge privremenog smještaja, medicinska i higijenska pomoć i njega ljepote.(111) **01516**(181) **21.10.2018.**

(210) Ž-2008-856

(220) 21.10.2008.

(151) 08.06.2011.

(300) 08.05.2007. Ž-2007/996 RS

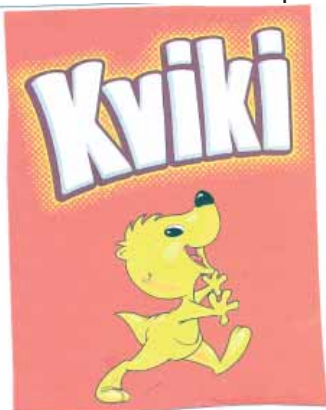
(732) **"PODRAVKA"** d.d. Koprivnica A. Starčevića 32, Koprivnica, HR

(540)

(550) I

(591) Crvena, žuta, bordo, siva, bijela i crna

(740) Božović Vesko, advokat, Moskovska 99/II, Podgorica, (ME)

(511) **Klasa 5:** Dijetetske supstance prilagođene za upotrebu u medicini, hrana za bebe.

Klasa 29: Kikiriki, bademi, čips/priženi krompirići.

Klasa 30: Keks, krekeri, kukuruzne kokice, koktel peciva, slano trajno pecivo, štapići, flips.

(111) **01517**

(210) Ž-2008-858

(181) **21.10.2018.**

(220) 21.10.2008.

(151) 08.06.2011.

(300) 16.03.2007. Ž-2007/571 RS

(732) **"PODRAVKA"** d.d. Koprivnica A. Starčevića 32, Koprivnica, HR

STUDENAC

(540)

(550) I

(740) Božović Vesko, advokat, Moskovska 99/II, Podgorica, (ME)

(511) **Klasa 32:** Pivo, mineralne i sodne vode i druga bezalkoholna pića; pića od voća i voćni sokovi; sirupi i drugi preparati za proizvodnju pića.

(111) **01518**

(210) Ž-2008-859

(181) **21.10.2018.**

(220) 21.10.2008.

(151) 08.06.2011.

(300) 31.10.2007. Ž-2007/2597 RS

(732) **"PODRAVKA"** d.d. Koprivnica A. Starčevića 32, Koprivnica, HR



(540)

(550) I

(591) Plava, teget, tamno i svijetlo zelena, žuta, crvena, narandžasta, braon, drap, siva, crna, bijela.

(740) Božović Vesko, advokat, Moskovska 99/II, Podgorica, (ME)

(511) **Klasa 29:** Konzervisano, sušeno i kuvano povrće.

Klasa 30: Sosovi (kao začini); začini.

(111) **01519**

(210) Ž-2008-923

(181) **31.10.2018.**

(220) 31.10.2008.

(151) 08.06.2011.

(300) 31.10.2008.

(732) **CASTROL LIMITED** Wakefield House, Pipers Way, Swindon, Wiltshire SN3 1RE, GB

MAGNATEC

(540)

(550) I

(740) Lutovac Branislav, advokat, Bulevar Ivana Crnojevića 93, Podgorica, (ME)

(511) **Klasa 4:** Industrijska ulja i masti, mazivo, mazivna ulja i mast, gorivo, nehemijski dodaci za gorivo, maziva i masti, upijači prašine, jedinjenja za vlaženje i vezivanje, izvori svjetlosti.

(111) **01550**

(181) **03.11.2018.**

(210) Ž-2008-945

(220) 03.11.2008.

(151) 10.06.2011.

(300) 03.11.2008.

(732) **Playboy Enterprises International**, Inc. 680 North Lake Shore Drive, Chicago, Illinois 60611, US

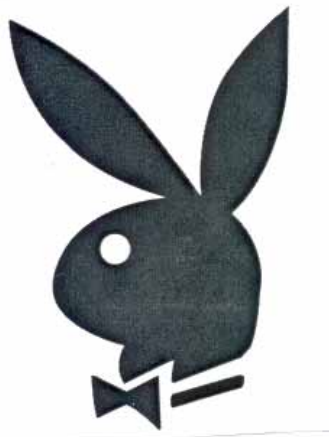

(540)

(550) I

(740) Čupić Branislav, advokat, Dalmatinska 10, Podgorica, (ME)

(511) **Klasa 18:** Kože i imitacije kože prizvodi izrađeni od ovih materijala koji nijesu uključeni u druge klase; krzna; koferi i putne torbe; kišobrani, suncobrani i štapovi za hodanje; bičevi, saračka i sedlarska oprema; sanduci/sanduci za nošenje, male torbe u obliku vreće, komadi sirove kože, životinjske kože; sportske/ležerne torbe, uključujući, rančeve, velike cilindrične torbe, kurirske torbe, ručne torbe, torbe koje se nose oko pojasa od kože i koje nijesu od kože; putne torbe, uključujući, torbe za nošenje odjeće, putne vreće, torbe za nošenje u sa mekanim stranicama i prtljag (sa čvrstim ili mekanim stranicama na točkove); ženske tašne/novčanici, kožna galanterija, uključujući muške novčanike, futrole za kartice (kao što vozne karte/vozačke dozvole/kreditne kartice), kozmetičke torbice, futrole za ključeve; atletske torbe, torbe za nošenje, uzice za životinje, aktovke, rančevi, torbe i vreće za sportsku odjeću, torbe za kišobrane, novčanici za papirni novac, torbe za plažu, suncobrani za plažu, torbice koje se nose na kaišu, novčanici na preklop, torbe za knjige, torbe za dokumenta, futrole za vizit kartice, štapovi, platnene torbe za šoping, muški novčanici za kartice, ženski novčanici za sitan novac, torbice kao talisman, odjeća za životinje, odjevni predmeti za kućne ljubimce, veće i manje tašne bez ručki, ženski novčanici za kovani novac, ogrlice za životinje, prazni nesereri, prazne kozmetičke kutije, kutije za kreditne kartice, torbe za kratka putovanja, futrole za dokumenta vreće na povlačenje, male torbice koje se vezuju oko struka, savitljive torbe za odjeću, torbe za dokumenta na preklop, prerađena krzna, putne torbe za odjeću,

torbe za opštu upotrebu za nošenje opreme za jogu, kišobrani za golf, torbe za sport, ženski novčanici, muški novčanici, torbe za šešire koji nijesu od hartije ili kartona, kožne torbe za šešire, torbe za pješačenje, šipke za pješačenje, rančevi za pješačenje, štapovi za pješačenje, vreće koje se nose na kukovima, lanci za ključeve od imitacije kože, torbice za ključeve, kutije za ključeve, vreće za pod glavu, uzice za životinje, torbe od kože, pvc-a, platna i imitacije kože; vreće od kože ili imitacije kože (u vidu koverte i kese) za pakovanje robe, koferi, kožne kutije za čuvanje čestitke, kožne torbe za dokumenta, kožne kasete, kožne futrole za ključeve, kožne tašne, trake od kože za ključeve, kožne vreće, kožni ženski novčanici, kožne torbe za šoping, prtljag i kovčezi, etikete za prtljag prazne torbe za šminku, brnjice, kutije i kartice; ne-motorizovana kolica za prtljag, torbe za preko noći, koferi za preko noći, suncobrani, kišobrani za terasu, odjeća za kućne ljubimce, dodaci za ogrlice za kućne ljubimce, naime, mašne i privesci, vrećice u vidu džepa za držanje knjiga, prazne vreće i torbe koje se privezuju za rančeve, vrećice za ključeve, ne-promoćivi suncobrani, torbe za sedla, đačke torbe na rame, prazne torbice za brijanje, torbe za cipele, torbe na rame, suvenirne torbe, sportske torbe, torbe za lov, kaiševi za tašne, kaiševi za prtljag, koferi za muška odijela, koferi, kišobrani za stolove, platnene šoping torbe, kondukterske vrećice, futrole za kravate, prazne torbe za ličnu higijenu, prazne futrole za ličnu higijenu, prazne torbe za alat, kišobrani, prazne futrole u kojima se drži pribor za uljepšavanje, vreće koje se drže na struku, lanci za muške novčanike, torbe na točkovima, torbe za vina, koferi za vina koji se nose, torbice koje se nose oko ručnog zgloba.

Klasa 20: Sanduci/sanduci za nošenje, male torbe u obliku vreće, proizvodi (koji nisu obuhvaćeni drugim klasama) od drveta, plute, trske, rogoza, vrbovog pruća, roga, kosti, slonovače, kitove kosti, školjki, ćilibara, sedefa, morske pjene i zamjene svih ovih materijala, ili od plastike; namještaj; ogledala; okviri za slike, plastično prstenje za ključeve, ručna ogledala, plastični obruči za zavjese za tuširanje i šipke, zavjese od bambusa, jastuci za kupanje, stolice za plažu, oglasne table, jastučići za stolice, umetci za stolice, vješalice za kačenje čiviluci, plastični poklopci za posude, daske od plute, boce od plute, zakačaljke za zavjese, ukrasni jastuci, stolice za palubu, dekorativne zavjese od perli, dekorativne pločice za zid, vitrine za izlaganje, stalci za izlaganje, kreveti za kućne ljubimce, plastični stoperi za vrata, drveni stoperi za vrata, drške za fioke od plasike ili drveta, plute, trske, rogoza, vrbovog pruća, roga, kosti, slonovače, kitove kosti, školjki, ćilibara, sedefa, morske pjene i zamjena svih ovih materijala, slamke, platnene figurice, lepeze za ličnu upotrebu, figurice od kostiju, slonovače, gipsa, plastike, voska, ili drveta, kancelarijske kase za odlaganje spisa, štitnici za kamine, skrojeni platneni prekrivači za namještaj, fiksirani nemetalni ormari za odlaganje peškira, ramovi za umjetničke slike, kugle za baštu, plastični ukrasi za pakovanje poklona, ručne lepeze, vješalice za odjeću, plastične kutije za odlaganje šešira, čiviluci za šešire, stalci za šešire, ne-metalne pločice za identifikaciju, jastuci za naduvavanje, ormarići za ključeve, ne-metalni držači za ključeve, ne-metalni sandučići za poštu, police za odlaganje časopisa, manekenske lutke, stolovi za masažu, metalni stalci za izlaganje, ramovi za ogledala, lanci za ključeve koji nijesu od metala i kože, ne-metalne korpe za otpatke, ne-metalni zapušači za flaše, ne-metalne ploče za pse, ne-metalne kvake za vrata, ne-metalni držači za ključeve, ne-metalni prstenovi za ključeve, ne-metalni trofeji, ne-metalni vetrokazi, ne-metalni stoperi za flaše, ne-metalni zatvarači za posude, papirni ramovi za fotografije, papirni ramovi za slike, ukrasi za proslave od plastike, sanduci za kućne ljubimce, jastuci za kućne ljubimce, namještaj za kućne ljubimce, ramovi za slike od plemenitog metala, kutijice za lijekove od plemenitog metala, jastuci, police za biljke, stalci za biljke, plastične kutije, plastični ukrasi za tortu, plastične kartice za ključeve, plastični sanduci, plastične ručice za vrata, plastične postave za fioke, plastične zakačaljke, plastični privesci za ključeve, plastični lančići za ključeve, plastični prstenovi za ključeve, plastične etikete za ključeve, plastični poklopci, plastični bedževi sa imenima, inovativne plastične tablice za kola, plasične table sa štipaljka, plastične za-

stavice, plastične kutije za lijekove, plastične skulpture, plastični natpisi, plastični poklopci za kutije za papirne maramice, kućice za igru za kućne ljubimce, figurice od glinenog polimera, pokretni kreveti za kućne ljubimce, pokretni kućice za kućne ljubimce, police za posude, stubovi za češkanje, jastučići za sjedišta, šipke za zavjese za tuširanje, obruči za zavjese za tuširanje, vreće za spavanje, statue, male statue, stoperi od plute ili imitacije plute, police za odlaganje, police za kravate, police za peškire, stalci za peškire, stalci za kišobrane, zidne pločice od plastike ili drveta, roletne, police za vina, drvene kutije, drveni sanduci, drvene ručice za vrata, drveni natpisi, umjetnička djela (od drveta, voska, gipsa, ili plastike).

(111) **01601**

(210) Ž-2008-963

(181) **04.11.2018.**

(220) 04.11.2008.

(151) 15.06.2011.

(300) 04.11.2008.

(732) **Playboy Enterprises International**, Inc. 680 North Lake Shore Drive, Chicago, Illinois 60611, US

PLAYBOY

(540)

(550) I

(591) Crno-bijela

(740) Ćupić Branislav, advokat, Dalmatinska 10, Podgorica, (ME)

(511) **Klasa 18:** Kože i imitacije kože prizvodi izrađeni od ovih materijala koji nijesu uključeni u druge klase; krzna; koferi i putne torbe; kišobrani, suncobrani i štapovi za hodanje; bičevi, saračka i sedlarska oprema; sanduci/sanduci za nošenje, male torbe u obliku vreće, komadi sirove kože, životinjske kože; sportske/ležerne torbe, uključujući, rančeve, velike cilindrične torbe, kurirske torbe, ručne torbe, torbe koje se nose oko pojasa od kože i koje nijesu od kože; putne torbe, uključujući, torbe za nošenje odjeće, putne vreće, torbe za nošenje u sa mekanim stranicama i prtljag (sa čvrstim ili mekanim stranicama na točkove); ženske tašne/novčanici, kožna galanterija, uključujući muške novčanike, futrole za kartice (kao što vozne karte/vozačke dozvole/kreditne kartice), kozmetičke torbice, futrole za ključeve; atletske torbe, torbe za nošenje, uzice za životinje, aktovke, rančevi, torbe i vreće za sportsku odjeću, torbe za kišobrane, novčanici za papirni novac, torbe za plažu, suncobrani za plažu, torbice koje se nose na kaišu, novčanici na preklop, torbe za knjige, torbe za dokumenta, futrole za vizit kartice, štapovi, platnene torbe za šoping, muški novčanici za kartice, ženski novčanici za sitan novac, torbice kao talisman, odjeća za životinje, odjevni predmeti za kućne ljubimce, veće i manje tašne bez ručki, ženski novčanici za kovani novac, ogrlice za životinje, prazni nesereri, prazne kozmetičke kutije, kutije za kreditne kartice, torbe za kratka putovanja, futrole za dokumenta vreće na povlačenje, male torbice koje se vezuju oko struka, savitljive torbe za odjeću, torbe za dokumenta na preklop, prerađena krzna, putne torbe za odjeću, torbe za opštu upotrebu za nošenje opreme za jogu, kišobrani za golf, torbe za sport, ženski novčanici, muški novčanici, torbe za šešire koji nijesu od hartije ili kartona, kožne torbe za šešire, torbe za pješačenje, šipke za pješačenje, rančevi za pješačenje, štapovi za pješačenje, vreće koje se nose na kukovima, lanci za ključeve od imitacije kože, torbice za ključeve, kutije za ključeve, vreće za pod glavu, uzice za životinje, torbe od kože, pvc-a, platna i imitacije kože; vreće od kože ili imitacije kože (u vidu koverta i kese) za pakovanje robe, koferi, kožne kutije za čuvanje čestitke, kožne torbe za dokumenta, kožne kasete, kožne futrole za ključeve, kožne tašne, trake od kože za ključeve, kožne vreće, kožni ženski novčanici, kožne torbe za šoping, prtljag i kovčezi, etikete za prtljag prazne torbe za šminku, brnjice, kutije

i kartice; ne-motorizovana kolica za prtljag, torbe za preko noći, koferi za preko noći, sun-cobrani, kišobrani za terasu, odjeća za kućne ljubimce, dodaci za ogrlice za kućne ljubimce, naime, mašne i privesci, vrećice u vidu džepa za držanje knjiga, prazne vreće i torbe koje se privezuju za rančeve, vrećice za ključeve, ne promočivi suncobrani, torbe za sedla, đačke torbe na rame, prazne torbice za brijanje, torbe za cipele, torbe na rame, suvenirne torbe, sportske torbe, torbe za lov, kaiševi za tašne, kaiševi za prtljag, koferi za muška odijela, koferi, kišobrani za stolove, platnene šoping torbe, kondukterske vrećice, futrole za kravate, prazne torbe za ličnu higijenu, prazne futrole za ličnu higijenu, prazne torbe za alat, kišobrani, prazne futrole u kojima se drži pribor za uljepšavanje, vreće koje se drže na struku, lanci za muške novčanike, torbe na točkovima, torbe za vina, koferi za vina koji se nose, torbice koje se nose oko ručnog globa.

Klasa 20: Sanduci/sanduci za nošenje, male torbe u obliku vreće, proizvodi (koji nisu obuhvaćeni drugim klasama) od drveta, plute, trske, rogoza, vrbovog pruća, roga, kosti, slonovače, kitove kosti, školjki, ćilibara, sedefa, morske pjene i zamjene svih ovih materijala, ili od plastike; namještaj; ogledala; okviri za slike, plastično prstenje za ključeve, ručna ogledala, plastični obruči za zavjese za tuširanje i šipke, zavjese od bambusa, jastuci za kupanje, stolice za plažu, oglasne table, jastučići za stolice, umetci za stolice, vješalice za kačenje čiviluci, plastični poklopci za posude, daske od plute, boce od plute, zakačaljke za zavjese, ukrasni jastuci, stolice za palubu, dekorativne zavjese od perli, dekorativne pločice za zid, vitrine za izlaganje, stalci za izlaganje, kreveti za kućne ljubimce, plastični stoperi za vrata, drveni stoperi za vrata, drške za fioke od plasike ili drveta, plute, trske, rogoza, vrbovog pruća, roga, kosti, slonovače, kitove kosti, školjki, ćilibara, sedefa, morske pjene i zamjena svih ovih materijala, slamke, platnene figurice, lepeze za ličnu upotrebu, figurice od kostiju, slonovače, gipsa, plastike, voska, ili drveta, kancelarijske kase za odlaganje spisa, štitnici za kamine, skrojeni platneni prekrivači za namještaj, fiksirani nemetalni ormari za odlaganje peškira, ramovi za umjetničke slike, kugle za baštu, plastični ukrasi za pakovanje poklona, ručne lepeze, vješalice za odjeću, plastične kutije za odlaganje šešira, čiviluci za šešire, stalci za šešire, ne-metalne pločice za identifikaciju, jastuci za naduvavanje, ormarići za ključeve, ne-metalni držači za ključeve, ne-metalni sandučići za poštu, police za odlaganje časopisa, manekenske lutke, stolovi za masažu, metalni stalci za izlaganje, ramovi za ogledala, lanci za ključeve koji nijesu od metala i kože, ne-metalne korpe za otpatke, ne-metalni zapušači za flaše, ne-metalne ploče za pse, ne-metalne kvake za vrata, ne-metalni držači za ključeve, ne-metalni prstenovi za ključeve, ne-metalni trofeji, ne-metalni vetrokazi, ne-metalni stoperi za flaše, ne-metalni zatvarači za posude, papirni ramovi za fotografije, papirni ramovi za slike, ukrasi za proslave od plastike, sanduci za kućne ljubimce, jastuci za kućne ljubimce, namještaj za kućne ljubimce, ramovi za slike od plemenitog metala, kutijice za lijekove od plemenitog metala, jastuci, police za biljke, stalci za biljke, plastične kutije, plastični ukrasi za tortu, plastične kartice za ključeve, plastični sanduci, plastične ručice za vrata, plastične postave za fioke, plastične zakačaljke, plastični privesci za ključeve, plastični lančići za ključeve, plastični prstenovi za ključeve, plastične etikete za ključeve, plastični poklopci, plastični bedževi sa imenima, inovativne plastične tablice za kola, plastične table sa štipaljka, plastične zastavice, plastične kutije za lijekove, plastične skulpture, plastični natpisi, plastični poklopci za kutije za papirne maramice, kućice za igru za kućne ljubimce, figurice od glinenog polimera, pokretni kreveti za kućne ljubimce, pokretni kućice za kućne ljubimce, police za posude, stubovi za češkanje, jastučići za sjedišta, šipke za zavjese za tuširanje, obruči za zavjese za tuširanje, vreće za spavanje, statue, male statue, stoperi od plute ili imitacije plute, police za odlaganje, police za kravate, police za peškire, stalci za peškire, stalci za kišobrane, zidne pločice od plastike ili drveta, roletne, police za vina, drvene kutije, drveni sanduci, drvene ručice za vrata, drveni natpisi, umjetnička djela (od drveta, voska, gipsa, ili plastike).

(111) **01732**

(210) Ž-2008-927

(181) **31.10.2018.**

(220) 31.10.2008.

(151) 23.06.2011.

(300) 10.10.2007. Ž-2007/2321 RS

(732) **A.D. „CENTROPROIZVOD”**, Dobanovački put b.b., 11271 Surčin, Beograd, RS

(540)

(550) I

(740) Ivana Kojić, advokat, Serdara Jola Piletića bb, Podgorica, (ME)

(511) **Klasa 30:** Specijalizovana smješa za pripremu jela; sosovi.(111) **01733**

(210) Ž-2008-928

(181) **31.10.2018.**

(220) 31.10.2008.

(151) 23.06.2011.

(300) 10.10.2007. Ž-2007/2323 RS

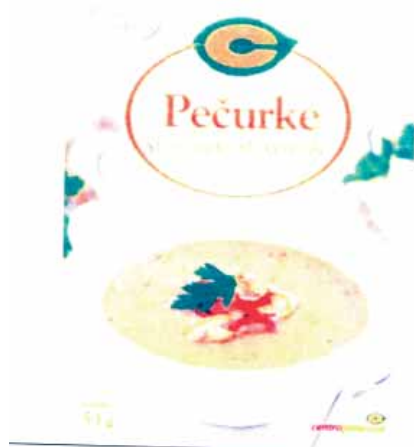
(732) **A.D. „CENTROPROIZVOD”**, Dobanovački put b.b., 11271 Surčin, Beograd, RS

(540)

(550) I

(740) Ivana Kojić, advokat, Serdara Jola Piletića bb, Podgorica, (ME)

(511) **Klasa 39:** Supe.(111) **01734**

(210) Ž - 2008 - 929

(181) **31.10.2018.**

(220) 31.10.2008.

(151) 23.06.2011.

(300) 25.01.2007. Ž-2007/125 RS

(732) **A.D. „CENTROPROIZVOD”**, Dobanovački put b.b., 11271 Surčin, Beograd, RS



(540)

(550) I

(740) Ivana Kojić, advokat, Serdara Jola Piletića bb, Podgorica, (ME)

(511) **Klasa 30:** Dodaci jelima sa povrćem i začini.(111) **01735**

(210) Ž – 2008 - 930

(181) **31.10.2018.**

(220) 31.10.2008.

(151) 23.06.2011.

(300) 22.08.2007. Ž-2007/1912 RS

(732) **A.D. „CENTROPROIZVOD”**, Dobanovački put b.b., 11271 Surčin, Beograd, RS

(540)

(550) I

(740) Ivana Kojić, advokat, Serdara Jola Piletića bb, Podgorica, (ME)

(511) **Klasa 30:** Pirinač.(111) **01736**

(210) Ž – 2008 - 931

(181) **31.10.2018.**

(220) 31.10.2008.

(151) 23.06.2011.

(300) 22.08.2007. Ž-2007/1911 RS

(732) **A.D. „CENTROPROIZVOD”**, Dobanovački put b.b., 11271 Surčin, Beograd, RS



(540)

(550) I

(740) Ivana Kojić, advokat, Serdara Jola Piletića bb, Podgorica, (ME)

(511) **Klasa 30:** Pirinač.(111) **01737**(181) **31.10.2018.**

(210) Ž – 2008 - 932

(220) 31.10.2008.

(151) 23.06.2011.

(300) 25.09.2006. Ž-2006/2128 RS

(732) **A.D. „CENTROPROIZVOD”**, Dobanovački put b.b., 11271 Surčin, Beograd, RS

(540)

(550) I

(740) Ivana Kojić, advokat, Serdara Jola Piletića bb, Podgorica, (ME)

(511) **Klasa 29:** Supe.(111) **01738**(181) **31.10.2018.**

(210) Ž – 2008 - 933

(220) 31.10.2008.

(151) 23.06.2011.

(300) 04.04.2007. Ž-2007/760 RS

(732) **A.D. „CENTROPROIZVOD”**, Dobanovački put b.b., 11271 Surčin, Beograd, RS



(540)

(550) I

(740) Ivana Kojić, advokat, Serdara Jola Piletića bb, Podgorica, (ME)

(511) **Klasa 29:** Supe, naročito čorba.(111) **01739**

(210) Ž – 2008 - 934

(181) **31.10.2018.**

(220) 31.10.2008.

(151) 23.06.2011.

(300) 22.08.2007. Ž-2007/1910 RS

(732) **A.D. „CENTROPROIZVOD”**, Dobanovački put b.b., 11271 Surčin, Beograd, RS

(540)

(550) I

(740) Ivana Kojić, advokat, Serdara Jola Piletića bb, Podgorica, (ME)

(511) **Klasa 30:** Kuhinjska so.(111) **01740**

(210) Ž – 2008 - 936

(181) **31.10.2018.**

(220) 31.10.2008.

(151) 23.06.2011.

(300) 04.04.2007. Ž-2007/759 RS

(732) **A.D. „CENTROPROIZVOD”**, Dobanovački put b.b., 11271 Surčin, Beograd, RS

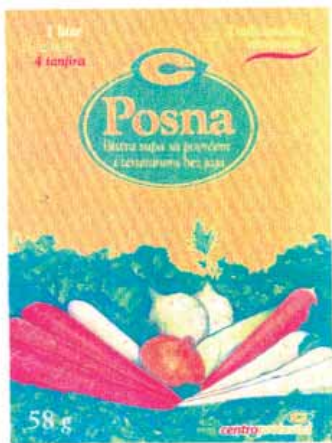

(540)

(550) I

(740) Ivana Kojić, advokat, Serdara Jola Piletića bb, Podgorica, (ME)

(511) **Klasa 29:** Supe.(111) **01741**

(210) Ž – 2008- 980

(181) **05.11.2018.**

(220) 05.11.2008.

(151) 08.07.2011.

(300) 05.11.2008.

(732) **McDonald's International Property Company**, Limited, 2711 Centerville Road, Suite 400, Wilmington, Delaware 19808, US

HAPPY MEAL

(540)

(550) I

(591) Crno-bijela

(740) Čupić Branislav, advokat, Dalmatinska 10, Podgorica, (ME)

(511) **Klasa 43:** Usluge restorana.(111) **01742**

(210) Ž – 2008 - 950

(181) **04.11.2018.**

(220) 04.11.2008.

(151) 23.06.2011.

(300) 04.11.2008.

(732) **Construction Research & Tehnology** GmbH Dr.-Albert-Frank-Str.32 Trostberg DE

POZZOLITH

(540)

(550) I

(740) Stanković-Mugoša Ana, advokat, Trg Republike br.13, Podgorica, (ME)

(511) **Klasa 1:** Hemijski proizvodi za beton; aditivi.**Klasa 19:** Građevinski materijali, beton, cement, malter za zidanje, malter za završnu obradu i šljunak.(111) **02039**

(210) Ž-2008-708

(181) **24.09.2018.**

(220) 24.09.2008.

(151) 16.08.2011.

(300) 19.11.2007. Ž-2767/07 RS

(732) "KNJAZ MILOŠ" AD, Arandjelovac, Južna industrijska zona, RS



(540)

(550) I

(591) zelena, tamno plava, crna i bijela.

(740) Božović Vesko, advokat, Moskovska 99/II, Podgorica, (ME)

(511) **Klasa 32:** Negazirano osvježavajuće bezalkoholno piće sa dodatkom biljnog ekstrakta guarane i limunove trave sa ukusom limuna.(111) **02063**(181) **31.10.2018.**

(210) Ž-2008-935

(220) 31.10.2008.

(151) 08.07.2011.

(300) 10.10.2007. Ž-2007/2325 RS

(732) **Centro-fantastico** d.o.o. Beograd, Maršala Tolbuhina br.155, Beograd, RS.

(540)

(550) I

(740) Ivana Kojić, advokat, Serdara Jola Piletića bb, Podgorica, (ME)

(511) **Klasa 30:** Griz.(111) **02064**(181) **16.10.2018.**

(210) Ž - 2008 - 825

(220) 16.10.2008.

(151) 08.07.2011.

(300) 2.06.2008. 77/497,827 1US

(732) **Wyse Technology Inc.** Corporation organized under the laws of Delaware, USA 3471 N. First Street, San Jose, California 95134, US

WYSE

(540)

(550) I

(740) Lutovac Branislav, advokat, Bulevar Ivana Crnojevića 93, Podgorica, (ME)

(511) **Klasa 9:** Aparati i instrumenti naučni, pomorski, geodetski, fotografski, kinematografski, optički, za vaganje, signalizaciju, kontrolu (inspekciju), spasavanje i nastavau; aparati i instrumenti za provođenje, isključivanje, transformisanje, akumuliranje, regulisanje ili kontrolisanje električne energije; aparati za snimanje, prenos i reprodukovanje zvuka ili slike; magnetni nosioci podataka, diskovi za snimanje; automatske mašine i mehanizmi za aparate koji se pokreću novcem ili žetonom; registar kase, računске mašine, oprema za obradu podataka i kompjuteri; aparati za gašenje požara.

Klasa 42: Usluge naučne i tehnološke i istraživanje i projektovanje s tim u vezi; usluge analiziranja i istraživanja u oblasti industrije; projektovanje i razvoj u oblasti kompjuterskog hardvera i softvera.

(111) **02065**

(210) Ž – 2008 - 807

(181) **10.10.2018.**

(220) 10.10.2008.

(151) 08.07.2011.

(300) 09.06.2006. Ž-2006/1311 RS

(732) **Deutsche Telekom AG** Friedrich-Ebert-Alle 140 53113 Bonn DE

T-Crnogorski Telekom

(540)

(550) I

(740) Popović Miladin, advokat, Đoka Miraševića 21/III, Podgorica, (ME)

(511) **Klasa 14:** Nakit; časovničarski i hronometarski instrumenti.

Klasa 18: Kišobrani, suncobrani; koža i imitacija kože; koferi i putne torbe.

Klasa 25: Odjeća, obuća i pokrivala za glavu.

Klasa 28: Igre i igračke, gimnastički i sportski artikli koji nijesu obuhvaćeni drugim klasama; ukrasi za jelke.

Klasa 37: Grđevinsko konstruisanje; popravljjanje, posebno održavanje i popravka opreme za telekomunikacije; usluge instaliranja.

Klasa 39: Transportne usluge; pakovanje i skladištenje robe; organizovanje putovanja.

Klasa 41: Obrazovanje; obučavanje; zabava; organizovanje sportskih i kulturnih događaja; izdavanje knjiga, magazina i drugih štampanih proizvoda, izdavanje štampane materije u oliku elektronskih nosilaca podataka, posebno CD-ROM-ova, CD-I-ova, memorijskih kartica (USB kartica), floppy diskova, hard diskova i magnetnih traka.

(111) **02066**

(210) Ž – 2008 - 805

(181) **10.10.2018.**

(220) 10.10.2008.

(151) 08.07.2011.

(300) 30.05.2006. Ž-2006/1236 RS

(732) **Deutsche Telekom AG** Friedrich-Ebert-Alle 140 53113 Bonn DE

T-Crnogorski Telekom

(540)

(550) I

(740) Popović Miladin, advokat, Đoka Miraševića 21/III, Podgorica, (ME)

(511) **Klasa 9:** Električni, elektronski, optički, mjerni signalni, kontrolni ili nastavni aparati i instrumenti (uključeni u klasu 09); aparati za snimanje, prenos obradu i reprodukovanje zvuka, slika ili podataka; mašinski čitljivi prenosnici podataka; automati i mehanizmi za aparate koji rade sa novcem ili žetonom; oprema za obradu podataka i kompjuteri.

Klasa 16: Štampane stvari, naročito otisnute i/ili štampane kartice od kartona ili plastike; materijali za obuku i nastavu (izuzev aparata); kancelarijski rekviziti (izuzev namještaja).

Klasa 35: Oglašavanje i vođenje poslova.

Klasa 36: Finansijski poslovi; poslovi vezani za nepokretnosti.

Klasa 38: Telekomunikacije; upravljanje i izdavanje opreme za telekomunikacije, naročito za radio-difuziju i televiziju.

Klasa 42: Usluge programiranja kompjutera; usluge baza podataka, posebno izdavanje vremena pristupa i upravljanja bazama podataka kao i prikupljanje i pružanje podataka, vijesti i informacija; usluge davanje u zakup koje se odnose na opremu za obradu podataka i kompjutere; usluge projektovanja i planiranja koje se odnose na opremu za telekomunikacije.

(111) **02067**(181) **10.10.2018.**

(210) Ž – 2008 - 804

(220) 10.10.2008.

(151) 08.07.2011.

(300) 05.05.2006. Ž-2006/1050 RS

(732) **Deutsche Telekom AG** Friedrich-Ebert-Alle 140 53113 Bonn DE

T-Online

(540)

(550) I

(740) Popović Miladin, advokat, Đoka Miraševića 21/III, Podgorica, (ME)

(511) **Klasa 37:** Usluge konstruisanja.

Klasa 42: Usluge sakupljanja i obezbjeđivanja podataka, vijesti i informacija.

(111) **02068**(181) **10.10.2018.**

(210) Ž – 2008 - 808

(220) 10.10.2008.

(151) 08.07.2011.

(300) 09.06.2006. Ž-2006/1312 RS

(732) **Deutsche Telekom AG** Friedrich-Ebert-Alle 140 53113 Bonn DE

(540)

(550) I

(740) Popović Miladin, advokat, Đoka Miraševića 21/III, Podgorica, (ME)

(511) **Klasa 9:** Električni, elektronski, optički, mjerni signalni, kontrolni ili nastavni aparati i instrumenti (ukoliko su uključeni u klasu 09); aparati za snimanje, prenos obradu i reprodukciju zvuka, slika ili podataka; mašinski čitljivi prenosnici podataka; posebno magnetski, električni i optički prenosnici podataka za snimanje, reprodukciju, prenos i obradu zvuka, slika ili podataka; automati i mehanizmi za aparate koji rade sa novcem ili žetonom; oprema za obradu podataka i kompjuteri.

Klasa 14: Nakit; časovničarski i hronometarski instrumenti.

Klasa 16: Štampane stvari, naročito otisnute i/ili štampane kartice od kartona ili plastike; materijali za obuku ili nastavu (izuzev aparata); kancelarijski rekviziti (izuzev namještaja).

Klasa 18: Kišobrani, suncobrani; koža i imitacija kože; koferi i putne torbe.

Klasa 25: Odjeća, obuća i pokrivala za glavu.

Klasa 28: Igre i igračke, gimnastički i sportski artikli koji nijesu obuhvaćeni drugim klasama; ukrasi za jelke.

Klasa 36: Finansijski poslovi; poslovi vezani za nepokretnosti.

Klasa 37: Grđevinsko konstruisanje; popravljavanje, posebno održavanje i popravka opreme za telekomunikacije; usluge instaliranja.

Klasa 38: Telekomunikacije; upravljanje i izdavanje opreme za telekomunikacije, naročito za radio i televiziju; usluge baza podataka, posebno prenos informacija; pružanje pristupa podacima u kompjuterskim mrežama; usluge baza podataka, naročito posredovanje u kupoprodaji i izdavanje pristupnog vremena za baze podataka putem telekomunikacionih sredstava.

Klasa 39: Transportne usluge; pakovanje i skladištenje robe; organizovanje putovanja

Klasa 41: Obrazovanje; obučavanje; zabava; organizovanje sportskih i kulturnih događaja; izdavanje knjiga, magazina i drugih štampanih proizvoda, izdavanje štampane materije u obliku elektronskih nosioca podataka, posebno CD-ROM-ova, CD-I-eva, memorijskih kartica (USB kartica), flopi diskova, hard diskova i magnetnih traka.

Klasa 42: Usluge programiranja kompjutera; razvoj, administracija održavanje baza podataka; usluge davanja u zakup koje se odnose na opremu za obradu podataka i kompjutere; usluge tehničkog projektovanja studija i planiranja koje se odnose na opremu za telekomunikacije i usluge dizajna; usluge industrijske analize i istraživanja.

(111) **02069**

(210) Ž – 2008 - 900

(181) **29.10.2018.**

(220) 29.10.2008.

(151) 08.07.2011.

(300) 23.05.2007. Ž-2007/1184 RS

(732) **The Procter & Gamble Company**, One Procter & Gamble Plaza, Cincinnati, Ohio 45202, US

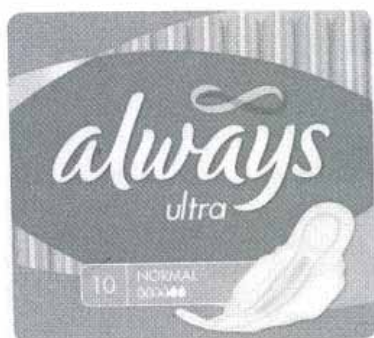

(540)

(550) I

(740) Lutovac Branislav, advokat, Bulevar Ivana Crnojevića 93, Podgorica, (ME)

(511) **Klasa 3:** Sapuni, parfimerija, eterična ulja, kozmetika, losioni za kosu; proizvodi za njegu zuba, vlažne maramice impregnirane sredstvima za ličnu higijenu i/ili kozmetičkim sredstvima.

Klasa 5: Proizvodi za žensku higijenu, kao što su dnevni ulošci, higijenski ulošci i tamponi, higijenske gaćice, inerlabijalni ulošci za žensku higijenu, gaće za žensku higijenu, dnevni ulošci, higijenski ulošci i pelene za inkontinenciju, gaće za inkontinenciju.

Klasa 16: Papir, karton i proizvodi od njih, koji nijesu uključeni u druge klase; papirnati proizvodi za upotrebu u domaćinstvu i za sanitarnu upotrebu, kao što su ubrusi za kuhinju i kupatilo, rolne za kuhinju, salвете, maramice, toalet papir; štampane stvari; knjigovezački materijal; fotografije; kancelarijski materijal; ljepila za kancelarijske i kućne potrebe; umjetnički materijali; kičice; pisaće mašine i kancelarijski rekviziti (izuzev namještaja); materijali za obuku i nastavu (izuzev aparata); plastični materijali za pakovanje (koji nijesu uključeni u druge klase); štamparska slova; klišei.

(111) **02070**

(181) **29.10.2018.**

(210) Ž – 2008 - 899

(220) 29.10.2008.

(151) 08.07.2011.

(300) 24.04.2008. Ž-2008-1060 RS

(732) **The Procter & Gamble Company**, One Procter & Gamble Plaza, Cincinnati, Ohio 45202, US

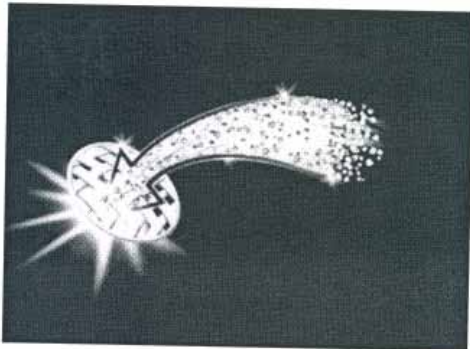

(540)

(550) I

(740) Lutovac Branislav, advokat, Bulevar Ivana Crnojevića 93, Podgorica, (ME)

(511) **Klasa 3:** Sredstva za pranje i bijeljenje i druge supstance za upotrebu kod pranja veša; preparati za čišćenje, poliranje, ribanje i nagrizanje; preparati za njegu, tretiranje i uljepšavanje tkanina; parfimerija, eterična ulja, losioni za kosu; kozmetika; paste za zube; preparati za osvježavanje vazduha; sredstva za nadimljavanje, posebno parfemi, za emitovanje u vazduh, atmosferu ili na tkaninu u obliku dima, isparenja ili gasa; potpuri; tamjan; ulje za parfeme i mirise; mirišljava voda za upotrebu u domaćinstvu i na tkaninama; mirišljivo drvo.

(111) **02071**

(181) **29.10.2018.**

(210) Ž – 2008 - 901

(220) 29.10.2008.

(151) 08.07.2011.

(300) 18.04.2008. Ž-2008-972 RS

(732) **The Procter & Gamble Company**, One Procter & Gamble Plaza, Cincinnati, Ohio 45202, US



(540)

(550) I

(591) Crvena, plava, bijela, braon.

(740) Lutovac Branislav, advokat, Bulevar Ivana Crnojevića 93, Podgorica, (ME)

(511) **Klasa 3:** Sredstva za pranje i bijeljenje i druge supstance za upotrebu kod pranja veša; preparati za čišćenje, poliranje, ribanje i nagrivanje; preparati za njegu, tretiranje i uljepšavanje tkanina; parfimerija, eterična ulja, losioni za kosu; kozmetika; paste za zube; sredstva za osvježavanje vazduha; sredstva za nadimljavanje, naročito parfemi, za emitovanje u vazduh, atmosferu ili na tkaninu u obliku dima, isparenja ili gasa; potpuri; tamjan; ulje za parfeme i mirise; mirišljava voda za upotrebu u domaćinstvu i na tkaninama; mirišljivo drvo.

(111) **02072**(181) **24.10.2018.**

(210) Ž – 2008 - 897

(220) 24.10.2008.

(151) 08.07.2011.

(300) 24.04.2007. Ž-2007/877 RS

(732) **ARNOLDO MONDADORI EDITORE** SPA Via Bianca di Savoia 12 20122 Milan, IT

SALE & PEPE

(540)

(550) I

(740) Čejović Vladimir, advokat, 13 Jula br. 21, Podgorica, (ME)

(511) **Klasa 9:** Električni i elektronski aparati, naučni instrumenti, radio aparati, kamere, igrani film, aparati optički, mjerni, signali, aparati za kontrolu, aparati za nastavu, softver instaliran na elektronskim karticama i elektronskim kompjuterima, stoni i prenosivi kompjuteri, štampači, modemi, prateća kompjuterska oprema, aparati za snimanje, prenos i reprodukciju zvuka, slika i softvera, softveri preuzeti na kompjutere preko komunikacionih servisa, softveri presnimljeni na trake, CD ROM-ove, DVD-ove, flopi diskove, softver za menadžment, kontrolu, dijagnostiku i analizu elektronskih kompjutera i mreže za obradu podataka, diskovi, kasete, trake, CD ROM-ovi, DVD-ovi i audio i video prethodno snimljeni i nesnimljeni, aparati za elektronske igre koji koriste televizijske risivere, naočare i prateća oprema za naočare.

Klasa 16: Proizvodi od papira, kartona, kancelarijski rekviziti, pribor za pisanje, pera za pisanje, kičice, hemijske olovke, kancelarijski materijal, proizvodi za crtanje, čestitke, štampane stvari, novine, magazini periodična izdanja, pamfleti, knjige, upustvo za upotrebu, priručnici, katalogi, bilježnice, poster, kalendari, litografije ili rezbarije, fotografije, samoljepljive naljepnice i štampane stvari, materijali za nastavu.

Klasa 38: Telekomunikacione usluge, prenošenje radio i televizijskih programa, posebno direk-

tno prenošenje i satelitsko prenošenje signala koji se mogu ponovo prenositi putem televizijskih antena, kabela i tercijalnih radio-televizijskih emitora ili putem on-line servisa preko telematičkih mreža i mreža za obradu podataka, usluge mobilne radiotelefonije, komunikacije putem elektronskih kompjuterskih terminala, prenošenje poruka, informacija i slika uz pomoć kompjutera, elektronska pošta, informacije koje se odnose na telekomunikacije, usluge prikazivanja podataka na elektronskoj oglasnoj tabli, prenos elektronskih podataka i dokumenata putem kompjutera, distribucija (prenos) podataka i prepiske elektronskim putem, usluge informativnih i novinskih agencija.

(111) **02073**

(210) Ž – 2008 - 895

(181) **24.10.2018.**

(220) 24.10.2008.

(151) 08.07.2011.

(300) 24.10.2008.

(732) **Nataša Prelević**, JMBG 160977765038, Ul. Zagrebačka 94, 81000 Podgorica, ME

Montenegro Family

(540)

(550) I

(591) Crvena C:15 M:100 Y:100 K:0

Crvena Pantone 1797C

Crvena R:187 G:40 B:34

(740) Prelević Dragan, advokat, Bulevar Svetog Petra cetinjskog 130, Podgorica, (ME)

(511) **Klasa 16:** Hartija, karton i proizvodi od njih, koji nijesu uključeni u druge klase; štampane stvari; knjigovezački materijal; fotografije; kancelarijski materijal; ljepila za kancelarijske i kućne potrebe; umjetnički materijali; kičice; pisaće mašine i kancelarijski rekviziti (izuzev namještaja); materijali za obuku i nastvu (izuzev aparata); plastični materijal za pakovanje; štamparska slova; klišeji.

Klasa 41: Obrazovne usluge; pripremanje obuke; razonoda; sportske i kulturne aktivnosti.

(111) **02074**

(210) Ž – 2008 - 894

(181) **24.10.2018.**

(220) 24.10.2008.

(151) 08.07.2011.

(300) 04.10.2007. Ž-2007/2243 RS

(732) **COMPAÑIA INDUSTRIAL DE TOBACOS MONTE-PAZ** S.A. San Ramón 716, Montevideo, UY

MERIDIAN

(540)

(550) I

(740) Ćosović Dejan, advokat, 13. Jula 1/5, Budva, (ME)

(511) **Klasa 34:** Duvan, artikli za pušače; šibice.

(111) **02075**

(210) Ž – 2008 - 893

(181) **24.10.2018.**

(220) 24.10.2008.

(151) 08.07.2011.

(300) 04.10.2007. Ž-2007/2242 RS

(732) **COMPAÑIA INDUSTRIAL DE TOBACOS MONTE-PAZ** S.A. San Ramón 716, Montevideo, UY

CALVERT

(540)

(550) I

(740) Ćosović Dejan, advokat, 13. Jula 1/5, Budva, (ME)

(511) **Klasa 34:** Duvan, artikli za pušače; šibice.

(111) **02076**

(181) **23.10.2018.**

(210) Ž-2008-888

(220) 23.10.2008.

(151) 08.07.2011.

(300) 23.10.2008.

(732) **N.V. SUMATRA TOBACCO TRADING COMPANY** Jalan Pattimura No. 3, Pematang Siantar, Sumatera Utara, ID

DOUBLE HAPPINESS

(540)

(550) I

(740) Popović Miladin, advokat, Đoka Miraševića 21/III, Podgorica, (ME)

(511) **Klasa 34:** Duvan, cigarete, cigare, artikli za pušače, upaljači i šibice.

(111) **02077**

(181) **23.10.2018.**

(210) Ž – 2008-887

(220) 23.10.2008.

(151) 08.07.2011.

(300) 23.10.2008.

(732) **N.V. SUMATRA TOBACCO TRADING COMPANY** Jalan Pattimura No. 3, Pematang Siantar, Sumatera Utara, ID

KENNEDY

(540)

(550) I

(740) Popović Miladin, advokat, Đoka Miraševića 21/III, Podgorica, (ME)

(511) **Klasa 34:** Duvan, cigarete, cigare, artikli za pušače, upaljači i šibice.

(111) **02078**

(181) **23.10.2018.**

(210) Ž-2008-884

(220) 23.10.2008.

(151) 08.07.2011.

(300) 23.10.2008.

(732) **N.V. SUMATRA TOBACCO TRADING COMPANY** Jalan Pattimura No. 3, Pematang Siantar, Sumatera Utara, ID



(540)

(550) I

(740) Popović Miladin, advokat, Đoka Miraševića 21/III, Podgorica, (ME)

(511) **Klasa 34:** Duvan, cigarete, cigare, artikli za pušače, upaljači i šibice.(111) **02079**(181) **22.10.2018.**

(210) Ž – 2008 - 883

(220) 22.10.2008.

(151) 08.07.2011.

(300) 20.09.2007. Ž-2007/2140 RS

(732) **Mars**, Incorporated 6885 Elm Street, McLean VA 22101-3883, US

WHISKAS SUPREME

(540)

(550) I

(740) Čejović Vladimir, advokat, 13 Jula br. 21, Podgorica, (ME)

(511) **Klasa 31:** Poljoprivredni, vrtlarski i šumarski proizvodi i zrnevlje koji nijesu uključeni u druge klase; žive životinje; svježe voće i povrće; hrana za životinje i dodaci za hranu za životinje; sipina kost; kosti i drugi proizvodi za žvakanje (edible chews); stelja za životinje.(111) **02080**(181) **22.10.2018.**

(210) Ž – 2008 - 882

(220) 22.10.2008.

(151) 08.07.2011.

(300) 27.03.2007. Ž-2007/659 RS

(732) **Mars**, Incorporated 6885 Elm Street, McLean VA 22101-3883, US

TRIOS

(540)

(550) I

(740) Čejović Vladimir, advokat, 13 Jula br. 21, Podgorica, (ME)

(511) **Klasa 31:** Poljoprivredni, vrtlarski, šumarski proizvodi i zrnevlje koji nijesu uključeni u druge klase; svježe voće i povrće; prehrambeni proizvodi za životinje i aditivi za prehrambene proizvode za životinje; sipina kost; kosti i jestive grickalice; prostirke za životinje.(111) **02081**(181) **22.10.2018.**

(210) Ž – 2008 - 881

(220) 22.10.2008.

(151) 08.07.2011.

(300) 19.02.2008. Ž-2008-322 RS

(732) **Mars**, Incorporated 6885 Elm Street, McLean VA 22101-3883, US

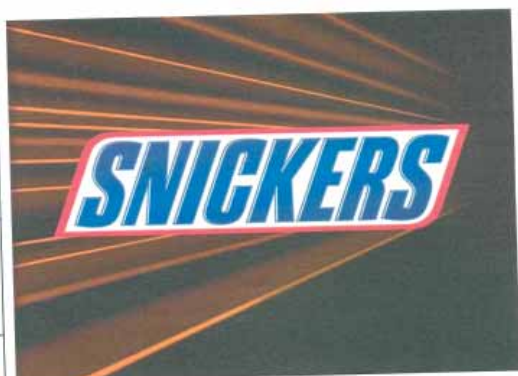

(540)

(550) I

(591) Svijetlo plava, tamno plava, bijela, crvena, svijetlo braon, tamno braon, oker.

(740) Čejović Vladimir, advokat, 13 Jula br. 21, Podgorica, (ME)

(511) **Klasa 29:** Meso, riba, živina i divljač; mesne prerađevine; konzervisano, sušeno i kuvano voće i povrće; jaja; mliječni proizvodi; želei, džemovi i kompoti; mlijeko i mliječni napitci; proizvodi pripremljeni za konzumiranje i koji se sastoje uglavnom od gore navedenih proizvoda.

Klasa 30: Kafa i zamjena kafe; čaj, kakao, čokolada za piće; šećer, pirinač, tapioka, sago; brašno i proizvodi od žitarica; hljeb, biskviti, kolači, pecivo, čokolada i poslastice; sladoled; led, led sa dodatkom voćnog soka i šećera u vidu dezerta; med, melasa; so, senf; sirće, sosevi; dodaci jelima; začini; proizvodi pripremljeni za konzumiranje i koji se sastoje uglavnom od gore navedenih proizvoda.

(111) **02082**

(210) Ž – 2008 - 880

(181) **22.10.2018.**

(220) 22.10.2008.

(151) 08.07.2011.

(300) 15.01.2007. Ž-2007/53 RS

(732) **Mars**, Incorporated 6885 Elm Street, McLean VA 22101-3883, US

PROFILUM

(540)

(550) I

(740) Čejović Vladimir, advokat, 13 Jula br. 21, Podgorica, (ME)

(511) **Klasa 31:** Poljoprivredni, vrtlarski i šumarski proizvodi i zrnelje koji nijesu uključeni u druge klase; žive životinje; svježe voće i povrće; hrana za životinje i aditivi za hranu za životinje; sipina kost; koske i jestive stvari za žvakanje; nosiljke za životinje.

Klasa 44: Veterinarske usluge; bolnice za životinje; higijena i kozmetika za životinje; dobotvorne i konsultantske usluge u vezi brige o životinjama; usluge uzgajanja u vezi životinja.

(111) **02083**

(210) Ž – 2008 - 878

(181) **22.10.2018.**

(220) 22.10.2008.

(151) 08.07.2011.

(300) 22.05.2007. Ž-2007/1161 RS

(732) **Mars**, Incorporated 6885 Elm Street, McLean VA 22101-3883, US

MARS DELIGHT

(540)

(550) I

(740) Čejović Vladimir, advokat, 13 Jula br. 21, Podgorica, (ME)

(511) **Klasa 29:** Meso, riba, živina i divljač; mesne prerađevine; konzervisano, sušeno i kuvano voće i povrće; jaja; mliječni proizvodi; želei, džemovi i kompoti; mlijeko i mliječni napitci; proizvodi pripremljeni za konzumiranje i koji se sastoje uglavnom od gore navedenih proizvoda.

Klasa 30: Kafa i zamjena kafe; čaj, kakao, čokolada za piće; šećer, pirinač, tapioka, sago; brašno i proizvodi od žitarica; hljeb, biskviti, kolači, pecivo, čokolada; slatkiši; sladoled; led, led sa dodatkom voćnog soka i šećera u vidu dezerta; med, melasa; so, senf; sirće, sosevi; dodaci jelima; začini; proizvodi pripremljeni za konzumiranje i koji se sastoje uglavnom od gore navedenih proizvoda.

(111) **02084**(181) **22.10.2018.**

(210) Ž-2008 - 876

(220) 22.10.2008.

(151) 08.07.2011.

(300) 25.01.2008. Ž-2008-137 RS

(732) **GREE ELECTRIC APPLIANCES, INC. OF ZHUHAI JINJI WEST ROAD, QIANSHAN ZHUHAI GUANGDONG, CN**

GREE

(540)

(550) I

(740) Čejović Vladimir, advokat, 13 Jula br. 21, Podgorica, (ME)

(511) **Klasa 7:** Kompresori (mašine); kompresori za frižidere; kondezatori vazduha; prese; mašine za livenje; oprema za elektro industriju; mašinski alati; elektro motori; namotaji žice (djelovi elektro motora); ventili (djelovi mašina); mašine za filtriranje; filteri (djelovi mašina ili motora); filteri za čišćenje ohlađenog vazduha (za motore); mašine za livenje plastike; prenosnici (mašine); kaiševi za mašine; mašine za uvijanje; mašine za pakovanje; električni blenderi za upotrebu u domaćinstvu; mašine za pranje; mašine za cijedenje veša; mašine za sušenje; mašine za raspršivanje farbe; pištolji za raspršivanje farbe; mašine za štampanje; mašine i aparati za čišćenje (električni); električni uređaji za pomjeranje zavjesa; mašine za peglanje; mašine za šivenje; mehanički uređaji za industriju bicikala; mašine za lomljenje; mašine za bojenje; mašine za mjerenje veličine; usisivači, aparati za pravljenje soka od zrnevlja za upotrebu u domaćinstvu; mašine za pripremu napitaka (elektro-mehaničke); električne prenosne bušilice (osim električnih bušilica za ugaj); elektromagnetička kvačila, sem onih za kopnena vozila; jedinice za lemljenje (djelovi mašina); mašine za pravljenje jogurta; mašine za hljeb; motori, električni, osim za kopnena vozila; mašine za obradu metala; mašine za prskanje; mašine za lomljenje; brusilice/lomilice, električne, za upotrebu u domaćinstvu; kuhinjske mašine, električne.

Klasa 9: Kondezatori; diskovi (magnetski); aparati za obradu podataka; radio aparati; aparati za snimanje kasete; akustika; zvučnici; aparati za zabavu prilagođeni za upotrebu sa eksternim displejem ili monitorom; aparati za zabavu prilagođeni za upotrebu isključivo sa TV

prijemnicima; displeji sa širokim ekranom u boji; aparati za elektrolizu; otpornici, električi; integrisana kola; kompjuteri; aparati za obradu podataka; kompjuterski programi (programi), snimljeni; telefonski aparati; predajnici elektro signala; elektro-dinamični aparati za daljinsko upravljanje signalima; antene; kamere (fotografske); gramofoni; detektori falsikovanih (lažnih) novčića; alarm zvona, električna; uređaji za peglanje kose, električne; bakarne žice, izolovane; emajlirane žice; materijali za električne vodove (žice, kablovi); žice, električne; kablovi, električni; igre (aparati) prilagođeni za upotrebu sa eksternim displejima ili monitorima; kertridži za video igre; instrumenti za nadzor; fotokopir aparati (fotografski, elektronski, termički); utikači i drugi priključci (elektro konekcije); diskovi (magnetski); pojačivači; elektronske olovke (vizuelne displej jedinice); kompjuterski softver (snimljeni); fonografske ploče; baterije za baterijske lampe; magnetske žice; električni senzori toplote; indikatori toplote; električni kalupi žice.

Klasa 11: Insalacija za klima uređaje; ventilacione instalacije i aparati (za klima uređaje); aparati za ponovno zagrijavanje vazduha; električni radijatori; akumulatori za toplotu; električne sušilice za veš; ventilatori (klima uređaji); uređaji za isušivanje vazduha; aparati i mašine za prečišćavanje vazduha; aparati i instalacije za priprmanje hrane; kuhinjski aspiratori; bojleri na plin; električni bojleri; elektromagnetni štednjaci; električne sprave za pripremanje hrane; električni dispenceri vode za piće; električni ketleri; ovlaživači vazduha; električni ekspres lonci; klima uređaji za automobile; ventilatori (djelovi klima uređaja), filteri za klima uređaje; grijači za automobile; isušivači vazduha; sterilizatori vazduha; električni fenovi za kosu; isparivači; sterilizatori; ormarići za sterilizaciju; regulatori toplote (ne kao djelovi mašina); izduvni ventilatori; grijači vode na solarnu energiju; električni metalni tiganje; grijači za kupatila; šporeti na plin; osvježivači vazduha; frižideri; mikrotalasne pećnice (aparati za pripremanje hrane); instalacije za pročišćavanje vode; mašine za pranje sudova; aparati za kuvanje jaja; električni aparati za pripremanje jogurta; aparati za parenje lica (saune); tosteri za hljeb; električni aparati za kafu; električni aparati za pranje stopala; pekarske rerne; električni aparati za sporo kuvanje.

Klasa 16: Papir; papir za kopiranje (kancelarijska oprema); higijenski papir; papirni peškiri; oglasne table od papira ili kartona; sveske; novine; slike; papir za pakovanje; knjigovezački aparati (kancelarijski materijal); kancelarijski rekviziti, izuzev namještaja; pripremljeno kinesko mastilo; pečati; instrumenti za pisanje; gume (ljepila) za kancelarijsku i upotrebu u domaćinstvu; instrumenti za crtanje; materijali za crtanje; mašine za kucanje (električne i neelektrične); materijali za nastavu, osim aparata; arhitektonski modeli; brojanice.

Klasa 35: Usluge oglašavanja za druge, naime, priprema za stavljanje reklama za druge u različitim medijima (od novina do radija i interneta ili sve opcije), uvozno-izvozne agencije, promocija prodaje električnih uređaja za druge na različite načine (od davanja poena kod kupovine do distribucije štampanog materijala do prodaje poklona do specijalnih rasprodaja kao što su kupiš jedan dobiješ četiri, ili sve te mogućnosti) i direktna prodaja za druge, sistematizacija informacija u kompjuterskim bazama podataka priprema i/ili kordinacija pounuda u ime drugih u tenderskim procesima; komercijalno profesionalne savjetodavne usluge, poslovno savjetovanje (profesionalno), upravljanje (poslovno-savjetodavne usluge), marketinške analize za druge, upravljačko savjetništvo (u vezi kadrova), računovodstvo, pomoć kod komercijalnog i industrijskog upravljanja, revezija.

Klasa 37: Ugradnja i opravka klima uređaja; tapetarske usluge, ugradnja i opravka uređaja za zagrijavanje; ugradnja, održavanje i opravka mašina; ugradnja i opravka električnih uređaja; ugradnja i opravka uređaja za zamrzavanje; ugradnja, održavanje i opravka računarskog hardvera; ugradnja, održavanje i opravka kancelarijskih mašina i opeme, suzbijanje smetnji kod električnih aparata, čišćenje odjeće.

(210) Ž – 2008 - 844

(220) 20.10.2008.

(151) 08.07.2011.

(300) 09.04.2008. Ž-2008-876 RS

(732) **British American Tobacco (Brands) Inc.** 2711 Centerville Road, Suite 300, Wilmington, Delaware 19808 US**Pall Mall San Francisco**

(540)

(550) I

(740) Popović Miladin, advokat, Đoka Miraševića 21/III, Podgorica, (ME)

(511) **Klasa 34:** Cigarete; duvan; proizvodi od duvana; upaljači; šibice; artikli za pušače.(111) **02086**(181) **20.10.2018.**

(210) Ž–2008-843

(220) 20.10.2008.

(151) 08.07.2011.

(300) 09.04.2008. Ž-2008-875 RS

(732) **British American Tobacco (Brands) Inc.** 2711 Centerville Road, Suite 300, Wilmington, Delaware 19808 US**Pall Mall New Orleans**

(540)

(550) I

(740) Popović Miladin, advokat, Đoka Miraševića 21/III, Podgorica, (ME)

(511) **Klasa 34:** Cigarete; duvan; proizvodi od duvana; upaljači; šibice; artikli za pušače.(111) **02087**(181) **20.10.2018.**

(210) Ž–2008-842

(220) 20.10.2008.

(151) 08.07.2011.

(300) 09.04.2008. Ž-2008-874 RS

(732) **British American Tobacco (Brands) Inc.** 2711 Centerville Road, Suite 300, Wilmington, Delaware 19808 US**Pall Mall Los Angeles**

(540)

(550) I

(740) Popović Miladin, advokat, Đoka Miraševića 21/III, Podgorica, (ME)

(511) **Klasa 34:** Cigarete; duvan; proizvodi od duvana; upaljači; šibice; artikli za pušače.(111) **02088**(181) **20.10.2018.**

(210) Ž–2008 - 841

(220) 20.10.2008.

(151) 08.07.2011.

(300) 09.04.2008. Ž-2008-873 RS

(732) **British American Tobacco (Brands) Inc.** 2711 Centerville Road, Suite 300, Wilmington, Delaware 19808 US



(540)

(550) I

(740) Popović Miladin, advokat, Đoka Miraševića 21/III, Podgorica, (ME)

(511) **Klasa 34:** Cigarete; duvan; proizvodi od duvana; upaljači; šibice; artikli za pušače.(111) **02089**(181) **20.10.2018.**

(210) Ž – 2008 - 840

(220) 20.10.2008.

(151) 08.07.2011.

(300) 02.10.2007. 2468404 GB

(732) **British American Tobacco (Brands) Inc.** 2711 Centerville Road, Suite 300, Wilmington, Delaware 19808 US

Barrel Blend

(540)

(550) I

(740) Popović Miladin, advokat, Đoka Miraševića 21/III, Podgorica, (ME)

(511) **Klasa 34:** Cigarete; duvan; proizvodi od duvana; upaljači; šibice; artikli za pušače.(111) **02090**(181) **20.10.2018.**

(210) Ž–2008-839

(220) 20.10.2008.

(151) 08.07.2011.

(300) 10.12.2007. Ž-2007/2908 RS

(732) **British American Tobacco (Brands) Inc.** 2711 Centerville Road, Suite 300, Wilmington, Delaware 19808 US

Lucky

(540)

(550) I

(740) Popović Miladin, advokat, Đoka Miraševića 21/III, Podgorica, (ME)

(511) **Klasa 34:** Cigarete; duvan; proizvodi od duvana; upaljači; šibice; artikli za pušače.

(111) **02091**
 (210) Ž-2008-838

(181) **20.10.2018.**
 (220) 20.10.2008.
 (151) 08.07.2011.

(300) 24.05.2007. 2007715304 RU

(732) **American-Cigarette Company (Overseas) Limited** Zaehlerweg 4, Zug 6300
 CH



(540)

(550) I

(740) Popović Miladin, advokat, Đoka Miraševića 21/III, Podgorica, (ME)

(511) **Klasa 34:** Cigarette; duvan; proizvodi od duvana; artikli za pušače; upaljači; šibice.

(111) **02092**
 (210) Ž-2008-837

(181) **20.10.2018.**
 (220) 20.10.2008.
 (151) 08.07.2011.

(300) 24.05.2007. 2007715306 RS

(732) **American-Cigarette Company (Overseas) Limited** Zaehlerweg 4, Zug 6300
 CH



(540)

(550) I

(740) Popović Miladin, advokat, Đoka Miraševića 21/III, Podgorica, (ME)

(511) **Klasa 34:** Cigarette; duvan; proizvodi od duvana; artikli za pušače; upaljači; šibice.

(111) **02093**
 (210) Ž-2008-831

(181) **17.10.2018.**
 (220) 17.10.2008.
 (151) 08.07.2011.

(300) 17.10.2008.

(732) **PUNCH INDUSTRIES**, an unlimited Irish company Wallingstown, Litte Island, County
 Cork, IE

LOVAC NA BOJE

(540)

(550) I

(740) Lutovac Branislav, advokat, Bulevar Ivana Crnojevića 93, Podgorica, (ME)

(511) **Klasa 3:** Listovi od obrađene sintetičke celuloze za upotrebu u pranju; oplemenjivači za tkaninu, omekšivači, upijači za prljavštinu i boju za upotrebu kod pranja veša; sredstva za bijeljenje i druge substance za upotrebu kod pranja veša; preparati za čišćenje, poliranje, odmašćivanje, i abrazivna sredstva.

(111) **02184**(181) **29.10.2018.**

(210) Ž-2008-898

(220) 29.10.2008.

(151) 11.07.2011.

(300) 16.05.2008. Ž-2008-1239 RS

(732) **The Procter & Gamble Company**, One Procter & Gamble Plaza, Cincinnati, Ohio 45202 US

HAIR ENDURANCE

(540)

(550) I

(740) Lutovac Branislav, advokat, Bulevar Ivana Crnojevića 93, Podgorica, (ME)

(511) **Klasa 3:** Toaletni sapuni, parfimerija, kozmetika, losioni za kosu, preparati za njegu, tretiranje i uljepšavanje kože, kože glave i kose, proizvodi za oblikovanje, toniranje, izbjeljivanje, farbanje i kolosiranje kose.

(111) **02185**(181) **06.11.2018.**

(210) Ž-2008-981

(220) 06.11.2008.

(151) 11.07.2011.

(300) 06.11.2008.

(732) **Dragan Marković** JMBG 2301975210038, Ul. Dalmatinska 33, 81000 Podgorica, ME

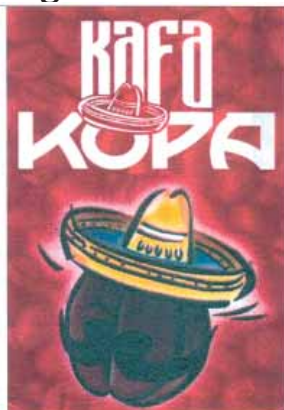

(540)

(550) I

(591) Crvena, plava, žuta, braon, crna

(511) **Klasa 30:** Kafa, čaj, kakao, šećer, pirinač, tapioka, sago, zamjena kafe; brašno i proizvodi od žitarica, hljeb, kolači i poslastice, sladoledi; med, melasa; kvasac, prašak za pecivo; so, senf; sirće sosovi (kao dodaci); začini, led.

(111) **02186**
 (210) Ž-2008-979

(181) **05.11.2018.**
 (220) 05.11.2008.
 (151) 11.07.2011.

(300) 05.11.2008.

(732) **APPLE INC.** 1 INFINITE LOOP, CUPERTINO 95014 CALIFORNIA US

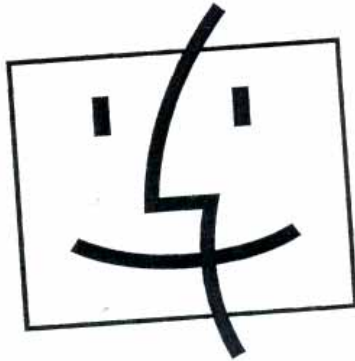

(540)

(550) I

(740) Ćupić Branislav, advokat, Dalmatinska 10, Podgorica, (ME)

(511) **Klasa 9:** Kompjuteri, kompjuterski terminali, tastature, štapići, indikatorske jedinice, terminali; modemi; disk drajveri; kompjuterski periferni uređaji; komunikaciona oprema; faks mašine, telefonske sekretarice, telefonski sistem pretraživanja informacija; adapteri, adapterske kartice, konektori i drajveri; prazni kompjuterski memorijski medijumi, kompjuterski program, operativni sistemi, kompjuterski hardver, softver i firmver, kompjuterske memorijske jedinice; zvučni, video i data zapisi; fondovi, tipovi i dizajn slova i simbola; čipovi, diskovi i trake kao nosači ili za snimanje kompjuterskih programa i softvera; memorije sa direktnim pristupom (RAM), čitačke memorije (ROM); memorijski aparati bez pokretnih djelova; elektronska komunikaciona oprema i instrumenti; telekomunikacioni aparati i instrumenti; kompjuterske i elektronske igrice; kompjuterska oprema vezana za korišćenje sa gore navedenim; interaktivni proizvodi koji sadrže neki od gore navedenih proizvoda ili se koriste sa nekim od gore navedenih proizvoda; djelovi za sve gore navedene proizvode.

Klasa 16: Štampane stvari na polju kopjuteru, multimedijalnih proizvoda, interaktivnih proizvoda i onlajn servisa; materijali za obuku i nastavu (izuzev aparata); magazini, novine, periodične publikacije i štampane publikacije; upustva za rukovanje, pamfleti, brošure i katalozi; kancelarijski rekviziti (izuzev namještaja); držači kompjuterskih diskova; papir i pribor za pisanje, stoni radni pribor, telefonski imenici i adresari, agende, dnevници, kalendari, preslikači i naljepnice; djelovi za svu gore navedenu opremu.

Klasa 38: Komunikacije putem kompjutera i kompjuterske interkomunikacije; telekomunikacione usluge; usluge teleksa, telegrama i telefona; iznajmljivanje komunikacionih aparata i elektronskih poštanskih sandučića; usluge elektronskih oglasnih tabli; elektronski prenos podataka i dokumenata putem kompjutera, dostavljanje podataka i poruka elektronskim prenosom.

Klasa 41: Obrazovne usluge, pripremanje obuke, nastave i zabave na polju kompjutera, multimedijalnih proizvoda, interaktivnih proizvoda i onlajn servisa, i distribucija instrukcionog materijala u vezi sa navedenim; organizovanje i vođenje izložbi, radionica, seminara i video konferencija; izdavanje tekstova i instrukcionog i nastavnog materijala.

Klasa 42: Unapređenje interesa kompjuterskih korisničkih grupa i korisnika kompjuterskih onlajn usluga; usluge konsultacija, dizajniranja, ispitivanja, pretraživanja i savjetovanja u vezi sa kompjuterima; istraživanje i razvoj kompjuterskog hardvera i softvera; usluge iznajmljivanja pristupnog vremena i obezbjeđivanje pristupa elektronskom oglasnim tablama; ažuriranje (updatnog) kompjuterskog softvera; usluge kompjuterskog tajm-šeringa; iznajmljivanje kompjutera; litografsko štampanje; projektovanje i inženjering pomoću kompjutera; analize

kompjuterskog sistema; usluge kompjuterskog programiranja; kompjuterske usluge koje se odnose na multimedijalne i/ili interaktivne proizvode; pripremanje kompjuterskih baza podataka.

(111) **02187**

(181) **05.11.2018.**

(210) Ž-2008-978

(220) 05.11.2008.

(151) 11.07.2011.

(300) 05.11.2008.

(732) **APPLE INC.** 1 INFINITE LOOP, CUPERTINO 95014 CALIFORNIA US

MACBOOK

(540)

(550) I

(591) Crno-bijela

(740) Čupić Branislav, advokat, Dalmatinska 10, Podgorica, (ME)

(511) **Klasa 9:** Kompjuteri , prenosivi računari, kompjuterski hardver, kompjuterski softver, kompjuterski periferni uređaji; djelovi za napred navedenu robu; kompjuterski softverski operativni sistemi; integralna kola; elektronske publikacije (koje su podobne za preuzimanje-downloadable); kompjuterski softver i kompjuterski hardver za upravljanje bazom podataka; kompjuterski softver i kompjuterski hardver za kompresiju i dekompresiju digitalnih nosilaca podataka; kompjuterski programi; kompjuterski softveri i publikacije u elektroskoj formi (koje su podobne za preuzimanje-downloadable) koje se onlajn putem snabdjevaju iz baza podataka i resursa obezbjeđenih na globalnoj kompjuterskoj mreži ili internetu; interaktivni kompjuterski softver; aparati za pretraživanje elektronskih informacija sa globalne kompjuterske mreže ili interneta; magnetni i optički nosioci podataka; programi za skladištenje podataka; aparati za video editovanje; audiovizuelni kompjuterski hardver i softver; kompjuterski hardver i softver koji se koriste za video editovanje; kompjuterski softver koji se koristi za kreiranje fontova i titlova za film, video i multimedije; digitalni video-rekorderi; video-kamere; multimedijalni kompjuterski softver; kompjuterski softver za interaktivne igrice; djelovi za svu gore navedenu robu.

Klasa 38: Usluge komunikacija i telekomunikacija; omogućavanje onlajn komunikacionih usluga; komunikacije putem globalne kompjuterske mreže ili interneta: usluge elektronske pošte, slanja i primanja poruka; usluge difuznog emitovanja; omogućavanje pristupa web stanicama; prenos i distribucija podataka ili audio- vizuelnih prikaza putem globalne kompjuterske mreže ili interneta; omogućavanje pristupa MP3 web-sajtovima na internetu; isporuka digitalne muzike putem telekomunikacija; obezbjeđivanje pristupa digitalnim muzičkim web-sajtovima na internetu; iznajmljivanje vremena pristupa kompjuterskim bazama podataka; usluge informisanja, savjetovanja i konsultovanja koje se odnose na sve gore navedeno.

Klasa 42: Savjetodavne usluge u vezi sa kompjuterskom hardverom i softverom; iznajmljivanje aparata i opreme za kompjuterski hardver i softver; savjetodavne usluge u vezi sa multimedijalnim i audio-vizuelnim softverom; kompjutersko programiranje; usluge podrške i savjetovanja u vezi sa razvojem kompjuterskih sistema, baza podataka i aplikacija; grafički dizajn za kompilaciju web-stranica na internetu; informacije koje se odnose na kompjuterski hardver i softver ili softver obezbjeđen onlajn putem sa globalne kompjuterske mreže ili interneta; kreiranje i održavanje web-sajtova za druge; usluge informisanja, savjetovanja i konsultovanja koje se odnose na sve gore navedeno.

(111) **02188**

(181) **05.11.2018.**

(210) Ž-2008-977

(220) 05.11.2008.

(151) 11.07.2011.

(300) 05.11.2008.

(732) **APPLE INC.** 1 INFINITE LOOP, CUPERTINO 95014 CALIFORNIA US

IMAC

(540)

(550) I

(591) Crno-bijela

(740) Čupić Branislav, advokat, Dalmatinska 10, Podgorica, (ME)

(511) **Klasa 9:** Kompjuter, prenosivi računari, kompjuterski hardver, kompjuterski softver, kompjuterski periferni uređaji; djelovi za napred navedenu robu; kompjuterski softverski operativni sistemi; integralna kola; elektronske publikacije (koje su podobne za preuzimanje-downloadable) kompjuterski softver i kompjuterski hardver za upravljanje bazom podataka; kompjuterski softver i kompjuterski hardver za kompresiju i dekompresiju digitalnih nosilaca podataka; kompjuterski programi; kompjuterski softveri i publikacije u elektroskoj formi (koje su podobne za preuzimanje-downloadable) koje se onlajn putem snabdjevaju iz baza podataka i resursa obezbjeđenih na globalnoj kompjuterskoj mreži ili internetu; interaktivni kompjuterski softver; aparati za pretraživanje elektronskih informacija sa globalne kompjuterske mreže ili interneta; magnetni i optički nosioci podataka; programi za skladištenje podataka; aparati za video editovanje; audiovizuelni kompjuterski hardver i softver; kompjuterski hardver i softver koji se koriste za video editovanje; kompjuterski softver koji se koristi za kreiranje fontova i titlova za film, video i multimedije; digitalni video-rekorderi; video-kamere; multimedijalni kompjuterski softver; kompjuterski softver za interaktivne igrice; djelovi za svu gore navedenu robu.

Klasa 38: Usluge komunikacija i telekomunikacija; omogućavanje onlajn komunikacionih usluga; komunikacije putem globalne kompjuterske mreže ili interneta: usluge elektronske pošte, slanja i primanja poruka; usluge difuznog emitovanja; omogućavanje pristupa web stranicama; prenos i distribucija podataka ili audio- vizuelnih prikaza putem globalne kompjuterske mreže ili interneta; omogućavanje pristupa MP3 web-sajtovima na internetu; isporuka digitalne muzike putem telekomunikacija; obezbjeđivanju pristupa digitalnim muzičkim web-sajtovima na internetu; iznajmljivanje vremena pristupa kompjuterskim bazama podataka; usluge informisanja, savjetovanja i konsultovanja koje se odnose na sve gore navedeno.

Klasa 42: Savjetodavne usluge u vezi sa kompjuterskom hardverom i softverom; iznajmljivanje aparata i opreme za kompjuterski hardver i softver; savjetodavne usluge u vezi sa multimedijalnim i audio-vizuelnim softverom; kompjutersko programiranje; usluge podrške i savjetovanja u vezi sa razvojem kompjuterskih sistema, baza podataka i aplikacija; grafički dizajn za kompilaciju web-stranica na internetu; informacije koje se odnose na kompjuterski hardver i softver ili softver obezbjeđen onlajn putem sa globalne kompjuterske mreže ili interneta; kreiranje i održavanje web-sajtova za druge usluge informisanja, savjetovanja i konsultovanja koje se odnose na sve gore navedeno.

(111) **02189**(181) **22.10.2018.**

(210) Ž-2008-879

(220) 22.10.2008.

(151) 11.07.2011.

(300) 26.02.2008. Ž-2008-385 RS

(732) **The Nutro Company**, 1550 W.McEwen Drive, Franklin, Tennessee 37067, US

NUTRO

(540)

(550) I

(740) Čejović Vladimir, advokat, 13 Jula br. 21, Podgorica, (ME)

(511) **Klasa 5:** Veterinarski i sanitarni preparati i supstance; medicinski dodaci za hranu za životinje; dezinfekciona sredstva; pesticidi; parasticidi; herbicidi; fungicidi; insekticidi; ogrilice za zaštitu od insekata.

Klasa 31: Poljoprivredni, vrtlarski i šumarski proizvodi, žitarice i sjeme, sve uključeno u klasu 31; žive životinje, ptice i ribe; hrana za životinje, ptice i ribe i preparati uključeni u klasu 31 za upotrebu kao dodaci za tu hranu; slad; sipina kost za ptice; kosti za pse; proizvodi za podloge za životinje; svježe voće i svježe povrće.

Klasa 44: Veterinarske usluge; bolnice za životinje; higijenska zaštita i njega ljepote za životinje; usluge u vezi sa čuvanjem i liječenjem životinja; usluge uzgajanja u vezi sa životinjama

(111) **02220**

(210) Ž-2008-864

(181) **21.10.2018.**

(220) 21.10.2008.

(151) 11.07.2011.

(300) 21.10.2008.

(732) **Samsonite IP Holdings S.á.r.l.**, 20, Monterey Avenue Luxembourg, L-2163 LU

SAMSONITE

(540)

(550) I

(740) Popović Miladin, advokat, Đoka Miraševića 21/III, Podgorica, (ME)

(511) **Klasa 9:** Torbe za lap-topove; zaštitne torbe za lap-topove; rančevi za kompjutere; torbe za kompjutere na točkiće; futrole za lap-topove.

Klasa 18: Prtljag, koferi; putne torbe; torbice za toaletni pribor, torbe za nošenje preko ramena, vikend torbe, torbe za odijela, ručne torbe, ručne torbe na točkovima, ručne tašne na točkovima, nesereri, rančevi, školske torbe, sportske torbe, poslovne tašne, torbe za rame, akti-tašne, novčanici za dokumenta, torbe za ručni prtljag, postolja za odlaganje ključeva, torbice za ključeve, držači za sitan novac, torbice za kreditne kartice, novčanici, damske tašnice, novčanici za račune.

Klasa 25: Obuća, odjeća, pokrivala za glavu, rukavice, kaiševi.

(111) **02531**

(210) Ž-2008-1076

(181) **18.11.2018.**

(220) 18.11.2008.

(151) 16.08.2011.

(300) 18.11.2008.

(732) **BOSNALIJEK**, Jukićeva 53, 71000 Sarajevo, BA

IZOSEPT

(540)

(550) I

(740) Radulović Božidar, advokat, Jovana Tomaševića 9/III-1, Podgorica, (ME)

(511) **Klasa 5:** Farmaceutski proizvodi.

(111) **02532** (181) **18.11.2018.**
 (210) Ž-2008-1075 (220)
 (230) 18.11.2008.
 (151) 16.08.2011.
 (300) 18.11.2008.

(732) **BOSNALIJEK**, Jukićeva 53, 71000 Sarajevo, BA



BOSNALIJEK

(540)
 (550) I
 (591) plava, siva i bijela
 (740) Radulović Božidar, advokat, Jovana Tomaševića 9/III-1, Podgorica, (ME)

(511) **Klasa 5:** Farmaceutski i veterinarski proizvodi; higijenski proizvodi za upotrebu u medicini; dijetetske tvari za medicinske potrebe, hrana za odojčad; flasteri, materijal za previjanje; materijali za plombiranje zuba i za zubne otiske; dezinfekcijska sredstva; proizvodi za uništavanje životinjskih štetočina; fungicidi, herbicidi.

Klasa 35: Oglašavanje i reklamiranje; vođenje komercijalnih poslova; komercijalna administracija; kancelarijski poslovi.

(111) **02533** (181) **18.11.2018.**
 (210) Ž-2008-1074 (220) 18.11.2008.
 (151) 16.08.2011.
 (300) 18.11.2008.

(732) **BOSNALIJEK**, Jukićeva 53, 71000 Sarajevo, BA

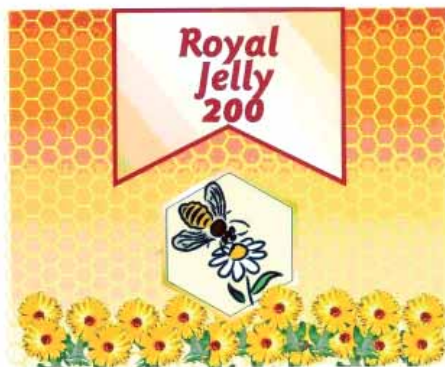

(540)
 (550) I
 (591) narandžasta i nijanse narandžaste, žuta i nijanse žute, crvena, zelena i nijanse zelene, bijela, crna.
 (740) Radulović Božidar, advokat, Jovana Tomaševića 9/III-1, Podgorica, (ME)
 (511) **Klasa 5:** Farmaceutski proizvodi.

(111) **02534** (181) **18.11.2018.**

(210) Ž-2008-1073

(220) 18.11.2008.

(151) 16.08.2011.

(300) 18.11.2008.

(732) **BOSNALIJEK**, Jukićeva 53, 71000 Sarajevo, BA

(540) **ANGINAL**

(550) I

(740) Radulović Božidar, advokat, Jovana Tomaševića 9/III-1, Podgorica, (ME)

(511) **Klasa 5:** Farmaceutski proizvodi.

(111) **02535** (181) **18.11.2018.**

(210) Ž-2008-1072

(220) 18.11.2008.

(151) 16.08.2011.

(300) 18.11.2008.

(732) **BOSNALIJEK**, Jukićeva 53, 71000 Sarajevo, BA

(540) **VENOSAN**

(550) I

(740) Radulović Božidar, advokat, Jovana Tomaševića 9/III-1, Podgorica, (ME)

(511) **Klasa 5:** Farmaceutski proizvodi.

(111) **02536** (181) **18.11.2018.**

(210) Ž-2008-1071

(220) 18.11.2008.

(151) 16.08.2011.

(300) 18.11.2008.

(732) **BOSNALIJEK**, Jukićeva 53, 71000 Sarajevo, BA

(540) **TRAZEN**

(550) I

(740) Radulović Božidar, advokat, Jovana Tomaševića 9/III-1, Podgorica, (ME)

(511) **Klasa 5:** Farmaceutski proizvodi.

(111) **02537** (181) **18.11.2018.**

(210) Ž-2008-1070

(220) 18.11.2008.

(151) 16.08.2011.

(300) 18.11.2008.

(732) **BOSNALIJEK**, Jukićeva 53, 71000 Sarajevo, BA

(540) **RHINOSTOP**

(550) I

(740) Radulović Božidar, advokat, Jovana Tomaševića 9/III-1, Podgorica, (ME)

(511) **Klasa 5:** Farmaceutski proizvodi.

(111) **02538** (181) **18.11.2018.**

(210) Ž-2008-1069

(220) 18.11.2008.

(151) 16.08.2011.

(300) 18.11.2008.

(732) **BOSNALIJEK**, Jukićeva 53, 71000 Sarajevo, BA

(540) **ULCOSAN**

(550) I

(740) Radulović Božidar, advokat, Jovana Tomaševića 9/III-1, Podgorica, (ME)

(511) **Klasa 5:** Farmaceutski proizvodi.

(111) **02539**

(181) **18.11.2018.**

(210) Ž-2008-1068

(220) 18.11.2008.

(151) 16.08.2011.

(300) 18.11.2008.

(732) **BOSNALIJEK**, Jukićeva 53, 71000 Sarajevo, BA

(540) **RANIBOS**

(550) I

(740) Radulović Božidar, advokat, Jovana Tomaševića 9/III-1, Podgorica, (ME)

(511) **Klasa 5:** Farmaceutski proizvodi

(111) **02540**

(181) **18.11.2018.**

(210) Ž-2008-1067

(220) 18.11.2008.

(151) 16.08.2011.

(300) 18.11.2008.

(732) **BOSNALIJEK**, farmaceutska i hemijska industrija, dioničko društvo Jukićeva 53, 71000 Sarajevo, BA

(540) **MAGALOX**

(550) I

(740) Radulović Božidar, advokat, Jovana Tomaševića 9/III-1, Podgorica, (ME)

(511) **Klasa 5:** Farmaceutski proizvodi.

(111) **02541**

(181) **18.11.2018.**

(210) Ž-2008-1066

(220) 18.11.2008.

(151) 16.08.2011.

(300) 18.11.2008.

(732) **BOSNALIJEK**, farmaceutska i hemijska industrija, dioničko društvo Jukićeva 53, 71000 Sarajevo, BA

(540) **AMPIBOS**

(550) I

(740) Radulović Božidar, advokat, Jovana Tomaševića 9/III-1, Podgorica, (ME)

(511) **Klasa 5:** Farmaceutski proizvodi.

(111) **02542**

(181) **18.11.2018.**

(210) Ž-2008-1065

(220) 18.11.2008.

(151) 16.08.2011.

(300) 18.11.2008.

(732) **BOSNALIJEK**, Jukićeva 53, 71000 Sarajevo, BA

(540) **BOSALGIN**

(550) I

(740) Radulović Božidar, advokat, Jovana Tomaševića 9/III-1, Podgorica, (ME)

(511) **Klasa 5:** Farmaceutski proizvodi.

(111) **02543**

(181) **18.11.2018.**

(210) Ž-2008-1064

(220) 18.11.2008.

(151) 16.08.2011.

(300) 18.11.2008.

(732) **BOSNALIJEK**, farmaceutska i hemijska industrija, dioničko društvo Jukićeva 53, 71000 Sarajevo, BA

(540) **NIZON**

(550) I

(740) Radulović Božidar, advokat, Jovana Tomaševića 9/III-1, Podgorica, (ME)

(511) **Klasa 5:** Farmaceutski proizvodi.

(111) **02544**

(181) **18.11.2018.**

(210) Ž-2008-1063

(220) 18.11.2008.

(151) 16.08.2011.

(300) 18.11.2008.

(732) **BOSNALIJEK**, Jukićeva 53, 71000 Sarajevo, BA

(540) **AVAMIGRAN**

(550) I

(740) Radulović Božidar, advokat, Jovana Tomaševića 9/III-1, Podgorica, (ME)

(511) **Klasa 5:** Farmaceutski proizvodi.

(111) **02545**

(181) **18.11.2018.**

(210) Ž-2008-1062

(220) 18.11.2008.

(151) 16.08.2011.

(300) 18.11.2008.

(732) **BOSNALIJEK**, Jukićeva 53, 71000 Sarajevo, BA

(540) **FAVISTAN**

(550) I

(740) Radulović Božidar, advokat, Jovana Tomaševića 9/III-1, Podgorica, (ME)

(511) **Klasa 5:** Farmaceutski proizvodi.

(111) **02546**

(181) **18.11.2018.**

(210) Ž-2008-1061

(220) 18.11.2008.

(151) 16.08.2011.

(300) 18.11.2008

(732) **BOSNALIJEK**, Jukićeva 53, 71000 Sarajevo, BA

(540) **FUNZOL**

(550) I

(740) Radulović Božidar, advokat, Jovana Tomaševića 9/III-1, Podgorica, (ME)

(511) **Klasa 5:** Farmaceutski proizvodi.

(111) **02547** (181) **18.11.2018.**
 (210) Ž-2008-1060 (220) 18.11.2008.
 (151) 16.08.2011.
 (300) 18.11.2008.

(732) **BOSNALIJEK**, Jukićeva 53, 71000 Sarajevo, BA

(540) **PILFUD**

(550) I

(740) Radulović Božidar, advokat, Jovana Tomaševića 9/III-1, Podgorica, (ME)

(511) **Klasa 5:** Farmaceutski proizvodi.

(111) **02548** (181) **18.11.2018.**
 (210) Ž-2008-1059 (220) 18.11.2008.
 (151) 16.08.2011.
 (300) 18.11.2008.

(732) **BOSNALIJEK**, farmaceutska i hemijska industrija, dioničko društvo Jukićeva 53, 71000 Sarajevo, BA

(540) **GOLDERM**

(550) I

(740) Radulović Božidar, advokat, Jovana Tomaševića 9/III-1, Podgorica, (ME)

(511) **Klasa 5:** Farmaceutski proizvodi.

(111) **02549** (181) **18.11.2018.**
 (210) Ž-2008-1058 (220) 18.11.2008.
 (151) 16.08.2011.
 (300) 18.11.2008.

(732) **BOSNALIJEK**, Jukićeva 53, 71000 Sarajevo, BA

(540) **AZOMEX**

(550) I

(740) Radulović Božidar, advokat, Jovana Tomaševića 9/III-1, Podgorica, (ME)

(511) **Klasa 5:** Farmaceutski proizvodi.

(111) **02550** (181) **18.11.2018.**
 (210) Ž-2008-1057 (220) 18.11.2008.
 (151) 16.08.2011.
 (300) 18.11.2008.

(732) **BOSNALIJEK**, farmaceutska i hemijska industrija, dioničko društvo Jukićeva 53, 71000 Sarajevo, BA

(540) **CIPROL**

(550) I

(740) Radulović Božidar, advokat, Jovana Tomaševića 9/III-1, Podgorica, (ME)

(511) **Klasa 5:** Farmaceutski proizvodi.

(111) **02551**

(210) Ž-2008-1056

(181) **18.11.2018.**

(220) 18.11.2008.

(151) 16.08.2011.

(300) 18.11.2008.

(732) **BOSNALIJEK**, Jukićeva 53, 71000 Sarajevo, BA(540) **DIABOS**

(550) I

(740) Radulović Božidar, advokat, Jovana Tomaševića 9/III-1, Podgorica, (ME)

(511) **Klasa 5:** Farmaceutski proizvodi.(111) **02552**

(210) Ž-2008-1084

(181) **19.11.2018.**

(220) 19.11.2008.

(151) 16.08.2011.

(300) 21.06.2007. Ž-1440/07 RS

(732) **Hallmark Cards PLC**, Bingley Road, Bradford BD9 6SD, West Yorkshire, GB(540) **FOREVER FRIENDS**

(550) I

(740) Lutovac Branislav, advokat, Bulevar Ivana Crnojevića 93, Podgorica, (ME)

(511) **Klasa 16:** Kalendari; papirnate trake i mašine za poklone; ukrasni papir za poklone; ukrasne kese za poklone, ukrasne kutuje za poklone; čestitke; pozivnice; karte (razglednice); posteri; kancelarijski materijal (pozivnice, blokčići sa naljepnicama, karte za bilješke, blokovi, papir za bilješke, podsjetnici, karte za zahvaljivanje, papir za pisma); naljepnice za označavanje svesaka i knjiga i omotači za sveske i knjige, sveske.(111) **02553**

(210) Ž-2008-1101

(181) **19.11.2018.**

(220) 19.11.2008.

(151) 16.08.2011.

(300) 25.06.2007. Ž-1462/07 RS

(732) **DAIHATSU MOTOR CO., LTD.** 1-1, Daihatsu-cho, Ikeda Osaka, JP

(540)

(550) I

(740) Radulović Božidar, advokat, Jovana Tomaševića 9/III-1, Podgorica, (ME)

(511) **Klasa 12:** Automobili; motori i pogonski mehanizmi za automobile; dijelovi, oprema i pribor za svu gore navedenu robu.(111) **02554**

(210) Ž-2008-1090

(181) **19.11.2018.**

(220) 19.11.2008.

(151) 16.08.2011.

(300) 19.11.2008.

(732) **Nycomed GmbH** Byk-Gulden-Str. 2, 78467 Konstanz DE

(540) **SANOSTOL**

(550) I

(740) Popović Miladin, advokat, Đoka Miraševića 21/III, Podgorica, (ME)

(511) **Klasa 5:** Vitaminski preparati, vitaminizirani dijetetski dodaci.**Klasa 30:** Bombone (sa ili bez šećera), bombone sa dodatkom multi-vitamina.(111) **02555**(181) **20.10.2018.**

(210) Ž-2008-846

(220) 20.10.2008.

(151) 16.08.2011.

(300) 20.10.2008.

(732) **Saint-Gobain** Weber Rue de Brie 77170 Servon FR

(540)

(550) I

(591) crna, bijela žuta (pantone-žuta) narandžasta (pantone 124), tamno narandžasta (pantone 144)

(740) Čupić Branislav, advokat, Dalmatiska 10, Podgorica, (ME)

(511) **Klasa 1:** Hemijski proizvodi za visoku i nisku gradnju; ljepila koja se koriste u industriji, uključujući ljepak za pločice i građevinske materijale; neprerađene vještačke smole.**Klasa 2:** Boje, firnajzi, lakovi, premazi (boje); sredstva za zaštitu rđe; zaštitni preparati za građevinske materijale.**Klasa 17:** Materijali za zaptivanje, popunjavanje, ispunjavanje i izolaciju; materijali za termo i zvučnu izolaciju; zaptivne smjese za spojeve.**Klasa 19:** Građevinski materijali (nemetalni); malter za građevine; beton; premazi (građevinski materijali).**Klasa 37:** Usluge informacija vezane za građevinu; usluge iznajmljivanja građevinskog alata i opreme.(111) **02556**(181) **29.10.2018.**

(210) Ž-2008-902

(220) 29.10.2008.

(151) 16.08.2011.

(300) 29.10.2008.

(732) **BONGRAIN** S.A. a French societe anonyme 42 rue Rieussec 78220 Viroflay FR(540) **ISLOS**

(550) I

(740) Lutovac Branislav, advokat, Bulevar Ivana Crnojevića 93, Podgorica, (ME)

(511) **Klasa 29:** Mlijeko, sir i mliječni proizvodi, jestiva ulja i masti.(111) **02557**(181) **20.10.2018.**

(210) Ž-2008-835

(220) 20.10.2008.

(151) 16.08.2011.

(300) 25.10.2006. 906229 IR

(732) **Astellas Pharma Inc.** 3-11, Nihonbashi-Honcho 2-chome, Chuo-ku, Tokyo 103-8411 JP(540) **ADVAGRAF**

(550) I

(740) Popović Miladin, advokat, Đoka Miraševića 21/III, Podgorica, (ME)

(511) **Klasa 5:** Farmaceutski preparati i supstance; farmaceutski preparati i supstance za imunoterapiju.(111) **02558**(181) **22.10.2018.**

(210) Ž-2008-873

(220) 22.10.2008.

(151) 16.08.2011.

(300) 22.10.2008.

(732) **SARAJEVSKI KISELJAK** d.d. Kraljice mira 7, BA-71250 Kiseljak, BA

(540)

(550) I

(591) crvena, crna, bijela

(740) Radulović Božidar, advokat, Jovana Tomaševića 9/III-1, Podgorica, (ME)

(511) **Klasa 32:** Mineralne i gazirane vode te ostala bezalkoholna pića; gazirani sokovi pripremljeni od mineralne vode; voćni napitci i voćni sokovi; sirupi i ostali preparati za pripremanje napitaka, sve na bazi cole.(111) **02559**(181) **22.10.2018.**

(210) Ž-2008-867

(220) 22.10.2008.

(151) 16.08.2011.

(300) 22.10.2008.

(732) **SARAJEVSKI KISELJAK** d.d. Kraljice mira 7, BA-71250 Kiseljak, BA(540) **SKY**

(550) I

(740) Radulović Božidar, advokat, Jovana Tomaševića 9/III-1, Podgorica, (ME)

(511) **Klasa 32:** Mineralne i gazirane vode te ostala bezalkoholna pića; gazirani sokovi pripremljeni od mineralne vode; voćni napitci i voćni sokovi; sirupi i ostali preparati za pripremanje napitaka.(111) **02560**(181) **09.10.2018.**

(210) Ž-2008-800

(220) 09.10.2008.

(151) 16.08.2011.

(300) 12.06.2006. Ž-1317/06 RS

(732) **VAMVALIS FOODS INDUSTRIAL-COMMERCIAL** S.A. Municipality of Ehedorou, GR-57009 Thessaloniki GR

(540)

(550) I

(591) narandžasta, žuta, crvena, svijetlo plava, bijela

(740) Popović Miladin, advokat, Đoka Miraševića 21/III, Podgorica, (ME)

(511) **Klasa 29:** Meso, riba, živina i divljač; mesne prerađevine; konzervisano, sušeno i kuvano voće i povrće; želei; džemovi; jaja; mlijeko i mliječni proizvodi; jestiva ulja i masti; konzervisano meso, riba, živina i divljač; turšija.**Klasa 30:** Kafa, čaj, kakao, šećer, pirinač, tapioka, sago, zamjena kafe, brašno i proizvodi od žitarica; hljeb, kolači, poslastice, sladoledi, med, melasa, kvasac, prašak za pecivo; so; senf, sirće, biber, sosovi (kao začini), začini; led.**Klasa 31:** Poljoprivredni, vrtlarski i šumarski proizvodi i zrnevlje koji nijesu uključeni u druge klase; žive životinje; svježe voće i povrće; sjeme, prirodne biljke i cvijeće; hrana za životinje i slad.(111) **02561**(181) **21.10.2018.**

(210) Ž-2008-865

(220) 21.10.2008.

(151) 16.08.2011.

(300) 21.10.2008.

(732) „**Lipovo**“ d.o.o. Kolašin Plana, 81210 Kolašin ME

The logo for Aqua Monta, featuring the word 'AQUA' in a smaller, blue, serif font above the word 'MONTA' in a larger, blue, serif font.

(540)

(550) I

(740) Popović Miladin, advokat, Đoka Miraševića 21/III, Podgorica, (ME)

(511) **Klasa 32:** Pivo, mineralne i sodne vode i druga bezalkoholna pića; pića od voća i voćni sokovi; sirupi i drugi preparati za proizvodnju pića.(111) **02562**(181) **30.10.2018.**

(210) Ž-2008-905

(220) 30.10.2008.

(151) 16.08.2011.

(300) 16.04.2008. Ž-954/08 RS

(732) **The Procter & Gamble Company** One Procter & Gamble Plaza Cincinnati, Ohio 45202 US

(540) **PARFUMELLE**

(550) I

(740) Lutovac Branislav, advokat, Bulevar Ivana Crnojevića 93, Podgorica, (ME)

(511) **Klasa 3:** Sredstva za bijeljenje i druge supstance za upotrebu kod pranja veša; preparati za njegu, obradu i uljepšavanje tkanina; sredstva za čišćenje, poliranje, ribanje i nagrizanje; preparati za nadimljavanje za emitovanje u vazduh, atmosferu ili na tkanine u obliku dima, isparenja ili gasa.

(111) **02563**

(181) **21.10.2018.**

(210) Ž-2008-861

(220) 21.10.2008.

(151) 16.08.2011.

(300) 23.04.2008. Ž-1007/08 RS

(732) **MOJA NALOŽBA**, pokojninska družba d.d., Vita Kraigherja 5 2000 MARIBOR SI



(540)

(550) I

(591) odtenki crvena, siva, bijela.

(740) Ćupić Branislav, advokat, Dalmatinska 10, Podgorica, (ME)

(511) **Klasa 35:** Oglašavanje; vođenje poslova; poslovno upravljanje; kancelarijski poslovi; usluge profesionalnog savjetovanja u vezi sa poslovanjem; usluge istraživanja tržišta i poslovnog istraživanja; sistematizacija informacija u kompjuterske baze podataka; daktilografske usluge; usluge uređivanja tekstova.

Klasa 36: Usluge osiguranja, naročito prikupljanje premija za dodatno dobrovoljno zdravstveno osiguranje i upravljanje personalnim računima osiguranih lica; usluge upravljanja investicijama u akcije, obveznice i hartije od vrijednosti; isplate doživotne rente, usluge penzionih fondova, dodatne finansijske usluge za osiguranje i penzione fondove.

Klasa 45: Pravne usluge; usluge pravnog savjetovanja u vezi sa zakonskim propisima o penzijama i osiguranjem.

(111) **02564**

(181) **21.10.2018.**

(210) Ž-2008-862

(220) 21.10.2008.

(151) 16.08.2011.

(300) 23.04.2008. Ž-1006/08 RS

(732) **MOJA NALOŽBA**, pokojninska družba d.d., Vita Kraigherja 5 2000 MARIBOR SI



(540)

(550) I

(591) crno-bijela.

(740) Čupić Branislav, advokat, Dalmatinska 10, Podgorica, (ME)

(511) **Klasa 35:** Oglašavanje; vođenje poslova; poslovno upravljanje; kancelarijski poslovi; usluge profesionalnog savjetovanja u vezi sa poslovanjem; usluge istraživanja tržišta i poslovnog istraživanja; sistematizacija informacija u kompjuterske baze podataka; daktilografske usluge; usluge uređivanja tekstova.

Klasa 36: Usluge osiguranja, naročito prikupljanje premija za dodatno dobrovoljno zdravstveno osiguranje i upravljanje personalnim računima osiguranih lica; usluge upravljanja investicijama u akcije, obveznice i hartije od vrijednosti; isplate doživotne rente, usluge penzionih fondova, dodatne finansijske usluge za osiguranje i penzione fondove.

Klasa 45: Pravne usluge; usluge pravnog savjetovanja u vezi sa zakonskim propisima o penzijama i osiguranjem.

(111) **02565**

(210) Ž-2008-910

(181) **31.10.2018.**

(220) 31.10.2008.

(151) 16.08.2011.

(300) 31.10.2008.

(732) **Disney Enterprises, Inc.** (Delaware Corporation) 500 South Buena Vista Street, Burbank, California 91521, US



(540)

(550) I

(740) Dedić Tomislav, advokat, Bulevar Ivana Crnojevića 139 Podgorica, (ME)

(511) **Klasa 28:** Igre i igračke; gimnastički i sportski artikli koji nisu obuhvaćeni drugim klasama; ukrasi za jelke, uključujući akcione igre, figure akcionih junaka i oprema za njih; igre na tablama; igre sa karticama; dječije igračke sa više funkcija; oprema sa badminton; baloni; bejzbol palice; lopte za košarku; igračke za kupanje; lopte za bejzbol; lopte za plažu; igračke za punjenje zrnavljem; lutke punjene zrnavljem; kocke za sklapanje; lopte za kuglanje; palice za pravljenje balončića i pribor za isto; rukavice za bejzbol; šah; dječija kozmetika za igranje; božićne čarape (za poklone); igračke-figurice za kolekcije; igračke koje se kače na krevetac; igračke za krevetac; diskovi za dobacivanje; lutke; odjeća za lutke; oprema za lutke; kompleti sa lutkom za igru; električne akcione igračke; oprema koja se prodaje u kompletu za igranje igara sa kartama; pribor za pecanje; loptica za golf; rukavice za golf; markeri za loptice za golf; ručne jedinice za igranje elektronskih igara; pakovi za hokej; igračke na naduvavanje; slagalice; konopac za preskakanje; zmajevi; magični trikovi; klikeri; manipula-

tivne igre; mehaničke igrače; muzičke kutije-igračke; muzičke igrače; sobne igre; oprema za zabavu u obliku malih igračaka; igre za zabave; karte za igru; plišane igračke; lopte za udaranje; marionete; rolušue; gumene lopte; skejtbordovi; snoubordi; snežne kugle; lopte za fudbal; čigre; igračke za stiskanje; punjene igračke; stolovi za stoni tenis; igre sa metom; plišani medvedići; loptice za tenis; igračke-figurice akcionih junaka; igračke-kompleti kantice i lopatice; igračke-mobilni telefoni; igračke-vozila; igračke-skuteri; igračke-automobili; igračke-kompleti za modelarstvo; igračke-figurice; igračke-kasice; igračke-staze; igračke-satovi; igračke za prskanje vode; igračke na navijanje; jo-jo.

Klasa 38: Telekomunikacije, uključujući televizijsko i radio emitovanje; emitovanje preko interneta i zatvorenih kola; emitovanje putem kablovske televizije i satelitske televizije; emitovanje i telekomunikacije preko mobilne telefonije; komunikacije preko kompjuterskih terminala; usluge elektronskih oglasnih tabli.

Klasa 41: Obrazovne usluge; pripremanje obuke; razonoda; sportske i kulturne aktivnosti, uključujući usluge produkcije, prezentacije, distribucije i iznajmljivanje igranih filmova; usluge produkcije, prezentacije, distribucije i iznajmljivanje televizijskih i radio programa; usluge produkcije, prezentacije, distribucije i iznajmljivanje audio i video zapisa; usluge informacija iz oblasti zabave; produkcija zabavnih priredbi i interaktivnih programa za distribuciju preko televizijskih, kablovskih, satelitskih, audio i video medija, kasete, diskova, kompjuterskih diskova i elektronskih sredstava; produkcija i dostavljanje zabave, vijesti, i informacija preko komunikacionih i kompjuterskih mreža; usluge zabavnih parkova i tematskih parkova; pružanje obrazovnih usluga i usluge razonode u ili u vezi sa tematskim parkovima; usluge živih nastupa; prezentacije izvođenja uživo; pozorišna produkcija; usluge zabavljača.

(111) **02566**

(210) Ž-2008-789

(181) **06.10.2018.**

(220) 06.10.2008.

(151) 16.08.2011.

(300) 28.01.2008. Ž-141/08 RS

(732) **RUDOLF WILD** GmbH & Co.KG. Rudolf-Wild-Str. 107-115, 69214 Eppelheim, DE



(540)

(550) I

(740) Čejović Vladimir, advokat, 13 Jul br. 21, Podgorica, (ME)

(511) **Klasa 32:** Bezalkoholna pića, pića od voća, voćni sokovi, voćni nektari, sirupi, ekstrati i drugi preparati za proizvodnju bezalkoholnih pića.

(111) **02567**

(210) Ž-2008-820

(181) **16.10.2018.**

(220) 16.10.2008.

(151) 16.08.2011.

(300) 16.10.2008.

(732) **DAIICHI SANKYO COMPANY, LIMITED** 3-5-1, Nihonbashi Honcho, Chuo-ku Tokyo 103-8426, JP

(540) **ARZART**

(550) I

(740) Radulović Božidar, advokat, Jovana Tomaševića 9/III-1, Podgorica, (ME)

(511) **Klasa 5:** Farmaceutski preparati i supstance.

(111) **02568**

(181) **16.10.2018.**

(210) Ž-2008-819

(220) 16.10.2008.

(151) 16.08.2011.

(300) 16.10.2008.

(732) **DAIICHI SANKYO COMPANY, LIMITED** 3-5-1, Nihonbashi Honcho, Chuo-ku Tokyo 103-8426, JP

(540) **HARTREN**

(550) I

(740) Radulović Božidar, advokat, Jovana Tomaševića 9/III-1, Podgorica, (ME)

(511) **Klasa 5:** Farmaceutski preparati i supstance.

(111) **02569**

(181) **29.10.2018.**

(210) Ž-2008-903

(220) 29.10.2008.

(151) 16.08.2011.

(300) 30.08.2007. Ž-1960/07 RS

(732) **ERA Franchies Systems LLC**, 1 Campus Drive, Parsippany, New Jersey 07054, US

(540) **ERA**

(550) I

(740) Lutovac Branislav, advokat, Bulevar Ivana Crnojevića 93, Podgorica, (ME)

(511) **Klasa 36:** Usluge posredovanja u prometu nekretnina, usluge upravljanja imovinom, hipotekarne usluge i pomoć drugim licima u ishodovanju osiguranja i finansiranju nepokretnosti.

(111) **02570**

(181) **29.10.2018.**

(210) Ž-2008-904

(220) 29.10.2008.

(151) 16.08.2011.

(300) 30.08.2007. Ž-1959/07 RS

(732) **ERA Franchies Systems LLC**, 1 Campus Drive, Parsippany, New Jersey 07054, US



(540)

(550) I

(740) Lutovac Branislav, advokat, Bulevar Ivana Crnojevića 93, Podgorica, (ME)

(511) **Klasa 36:** Usluge posredovanja u prometu nekretnina, usluge upravljanja imovinom, hipotekarne usluge i pomoć drugim licima u ishodovanju osiguranja i finansiranju nepokret-

nosti.

(111) **02571**

(210) Ž-2008-877

(181) **22.10.2018.**

(220) 22.10.2008.

(151) 16.08.2011.

(300) 23.01.2006. Ž-142/06 RS

(732) **Mars**, Incorporated 6885 Elm Street, McLean VA 22101-3883, US



(540)

(550) I

(591) crna i bijela.

(740) Čejović Vladimir, advokat, 13 Jula br. 21, Podgorica, (ME)

(511) **Klasa 31:** Hrana za pse i preparati obuhvaćeni klasom 31 za korišćenje kao aditivi za tu hranu.

(111) **02572**

(210) Ž-2008-971

(181) **05.11.2018.**

(220) 05.11.2008.

(151) 16.08.2011.

(300) 07.12.2007. Ž-2890/07 RS

(732) **TENNECO AUTOMOTIVE OPERATING COMPANY INC.** 500 North Field drive, Lake Forest, ILLINOIS 60045 US

(540) **MYRIDE**

(550) I

(591) crno-bijela

(740) Čupić Branislav, advokat, Dalmatinska 10, Podgorica, (ME)

(511) **Klasa 9:** Uređaj za radio frekvencije koji aktivira promjene u karakteristikama podešljivih amortizera za upotrebu kod kopnenih vozila.

(111) **02573**

(210) Ž-2008-966

(181) **04.11.2018.**

(220) 04.11.2008.

(151) 16.08.2011.

(300) 15.04.2008. Ž-935/08 RS

(732) **NORTON HEALTHCARE LIMITED** Regent House, 5-7 Broadhurst Gardens, Swiss Cottage, London NW6 3RZ GB

(540) **ECOSAL**

(550) I

(740) Popović Miladin, advokat, Đoka Miraševića 21/III, Podgorica, (ME)

(511) **Klasa 5:** Farmaceutski preparati za liječenje bolesti respiratornih organa.

Klasa 10: Uređaji za inhalaciju za medicinsku upotrebu i djelovi i oprema za njih.

(111) **02574**

(210) Ž-2008-992

(181) **06.11.2018.**

(220) 06.11.2008.

(151) 16.08.2011.

(300) 06.11.2008.

(732) **Otsuka Pharmaceutical Co., Ltd.** 2-9, Kanada-Tsukasamachi Chiyoda-ku, Tokyo, JP

(540) **SAMSCA**

(550) I

(740) Čejović Vladimir, advokat, 13 Jul br. 21, Podgorica, (ME)

(511) **Klasa 5:** Farmaceutski preparati i supstance.

(111) **02575**

(210) Ž-2008-774

(181) **30.09.2018.**

(220) 30.09.2008.

(151) 16.08.2011.

(300) 30.09.2008.

(732) **GlaxoSmithKline LLC**, Corporation Service Company, 2711 Centerville Road, Suite 400, Wilmington, Delaware 19808, US



(540)

(550) I

(740) Popović Miladin, advokat, Đoka Miraševića 21/III, Podgorica, (ME)

(511) **Klasa 5:** Farmaceutski i veterinarski preparati; sanitarni preparati za medicinsku upotrebu; dijetetske supstance prilagođene za upotrebu i medicini, hrana za bebe; flasteri, materijali za zavijanje; materijali za plombiranje zuba, zubarska smola; dezinfekciona sredstva; preparati za uništavanje štetočina; fungicidi, herbicidi.

Klasa 10: Hiruški, medicinski, zubarski i veterinarski aparati i instrumenti; vještački udovi, oči i zubi; ortopedski artikli; hiruški materijali za zašivanje.

(111) **02576**

(210) Ž-2008-996

(181) **06.11.2018.**

(220) 06.11.2008.

(151) 16.08.2011.

(300) 18.12.2007. Ž-2988/07 RS

(732) **MOTOROLA**, Inc. A Delaware corporation 1303 E.Algonquin Road, Schaumburg, IL 60196, US

(540) **ZINE**

(550) I

(591) crno-bijela

(740) Čupić Branislav, advokat, Dalmatinska 10, Podgorica, (ME)

(511) **Klasa 9:** Mobilni telefoni, pejdžeri, radio primopredajnici, elektronski lični podsjetnici,

slušalice i kompleti slušalica sa mikrofonom, mikrofoni, zvučnici, torbe i kutije za mobilne telefone, futrole i držači za telefone kompjuterski softver i programi koji se koriste za prenos, reprodukovanje i prijem zvuka, svjetlosti, slika, teksta, video prikaza i podataka preko telekomunikacione mreže ili sistema između terminala i za poboljšavanje, interaktivnost i olakšanje korišćenja i pristupa kompjuterskim i komunikacijskim mrežama; kompjuterski softver za elektronsko trgovačko poslovanje koji omogućuje korisniku da bezbjedno šalje porudžbine i da vrši isplate u oblasti elektronskih poslovnih transakcija preko globalne kompjuterske mreže ili telekomunikacione mreže; softver za kompjuterske igre u mobilnim telefonima; kompjuterski softver i programi za upravljanje i rad bežičnih telekomunikacijskih uređaja; kompjuterski softver za slanje i primanje kratkih poruka i elektronske pošte i za filtriranje netekstualnih informacija iz podataka; digitalne kamere, video kamere; kartice podataka, modemi, jedinice za globalno pozicioniranje, baterije, punjači za baterije, adaptori za napon, antene.

Klasa 38: Usluge bežične telefonije i elektronski prenos podataka i dokumenata putem komunikacijskih mreža i globalnih kompjuterskih mreža.

(111) **02577**

(210) Ž-2008-976

(181) **05.11.2018.**

(220) 05.11.2008.

(151) 16.08.2011.

(300) 25.05.2007. Ž-1207/07 (56013) RS

(732) **MOTOROLA**, Inc. A Delaware corporation 1303 E.Algonquin Road, Schaumburg, IL 60196, US



(540)

(550) I

(740) Ćupić Branislav, advokat, Dalmatinska 10, Podgorica, (ME)

(511) **Klasa 9:** Mobilni telefoni, pejdžeri, radio primopredajnici, elektronski lični podsjetnici, slušalice i kompleti slušalica sa mikrofonom, mikrofoni, zvučnici, torbe i kutije za mobilne telefone, futrole i držači za telefone kompjuterski softver i programi koji se koriste za prenos, reprodukovanje i prijem zvuka, svjetlosti, slika, teksta, video prikaza i podataka preko telekomunikacione mreže ili sistema između terminala i za poboljšavanje, interaktivnost i olakšanje korišćenja i pristupa kompjuterskim i komunikacijskim mrežama; kompjuterski softver za elektronsko trgovačko poslovanje koji omogućuje korisniku da bezbjedno šalje porudžbine i da vrši isplate u oblasti elektronskih poslovnih transakcija preko globalne kompjuterske mreže ili telekomunikacione mreže; softver za kompjuterske igre u mobilnim telefonima; kompjuterski softver i programi za upravljanje i rad bežičnih telekomunikacijskih uređaja; kompjuterski softver za slanje i primanje kratkih poruka i elektronske pošte i za filtriranje netekstualnih informacija iz podataka; digitalne kamere, video kamere; kartice podataka, modemi, jedinice za globalno pozicioniranje, baterije, punjači za baterije, adaptori za napon, antene.

Klasa 38: Usluge bežične telefonije i elektronski prenos podataka i dokumenata putem komunikacijskih mreža i globalnih kompjuterskih mreža.

(111) **02578**

(210) Ž-2008-975

(181) **05.11.2018.**

(220) 05.11.2008.

(151) 16.08.2011.

(300) 18.12.2007. Ž-2987/07 RS

(732) **MOTOROLA**, Inc. A Delaware corporation 1303 E.Algonquin Road, Schaumburg, IL 60196, US(540) **DEXT**

(550) I

(591) crno-bijela.

(740) Čupić Branislav, advokat, Dalmatinska 10, Podgorica, (ME)

(511) **Klasa 9:** Mobilni telefoni, pejdžeri, radio primopredajnici, elektronski lični podsjetnici, slušalice i kompleti slušalica sa mikrofonom, mikrofoni, zvučnici, torbe i kutije za mobilne telefone, futrole i držači za telefone kompjuterski softver i programi koji se koriste za prenos, reprodukciju i prijem zvuka, svjetlosti, slika, teksta, video prikaza i podataka preko telekomunikacione mreže ili sistema između terminala i za poboljšavanje, interaktivnost i olakšanje korišćenja i pristupa kompjuterskim i komunikacijskim mrežama; kompjuterski softver za elektronsko trgovačko poslovanje koji omogućuje korisniku da bezbjedno šalje porudžbine i da vrši isplate u oblasti elektronskih poslovnih transakcija preko globalne kompjuterske mreže ili telekomunikacione mreže; softver za kompjuterske igre u mobilnim telefonima; kompjuterski softver i programi za upravljanje i rad bežičnih telekomunikacijskih uređaja; kompjuterski softver za slanje i primanje kratkih poruka i elektronske pošte i za filtriranje netekstualnih informacija iz podataka; digitalne kamere, video kamere; kartice podataka, modemi, jedinice za globalno pozicioniranje, baterije, punjači za baterije, adapteri za napon, antene.**Klasa 38:** Usluge bežične telefonije i elektronski prenos podataka i dokumenata putem komunikacijskih mreža i globalnih kompjuterskih mreža.(111) **02579**(181) **05.11.2018.**

(210) Ž-2008-974

(220) 05.11.2008.

(151) 16.08.2011.

(300) 25.05.2007. Ž-1208/07 (56014) RS

(732) **MOTOROLA**, Inc. A Delaware corporation 1303 E.Algonquin Road, Schaumburg, IL 60196, US(540) **MOTOASSIST**

(550) I

(591) crno-bijela.

(740) Čupić Branislav, advokat, Dalmatinska 10, Podgorica, (ME)

(511) **Klasa 42:** Usluge centara za tehničku podršku kupcima.(111) **02580**(181) **05.11.2018.**

(210) Ž-2008-969

(220) 05.11.2008.

(151) 16.08.2011.

(300) 18.12.2007. Ž-2991/07 RS

(732) **MOTOROLA**, Inc. A Delaware corporation 1303 E.Algonquin Road, Schaumburg, IL 60196, US(540) **TRUECOMFORT**

(550) I

(591) crno-bijela.

(740) Čupić Branislav, advokat, Dalmatinska 10, Podgorica, (ME)

(511) **Klasa 9:** Oprema za mobilne telefone, naročito slušalice i kompleti slušalica sa mikrofonom i slušalice tipa bubice.

(111) **02581**

(210) Ž-2008-968

(181) **05.11.2018.**

(220) 05.11.2008.

(151) 16.08.2011.

(300) 18.12.2007. Ž-2990/07 RS

(732) **MOTOROLA**, Inc. A Delaware corporation 1303 E.Algonquin Road, Schaumburg, IL 60196, US

(540) **RAPIDCONNECT**

(550) I

(591) crno-bijela.

(740) Čupić Branislav, advokat, Dalmatinska 10, Podgorica, (ME)

(511) **Klasa 9:** Bežične slušalice sa ugrađenim mikrofonom za upotrebu sa telekomunikacijskim uređajima.

(111) **02582**

(210) Ž-2008-914

(181) **31.10.2018.**

(220) 31.10.2008.

(151) 16.08.2011.

(300) 28.03.2008. Ž-739/08 RS

(732) **The Procter & Gamble Company** One Procter & Gamble Plaza Cincinnati, Ohio 45202 US

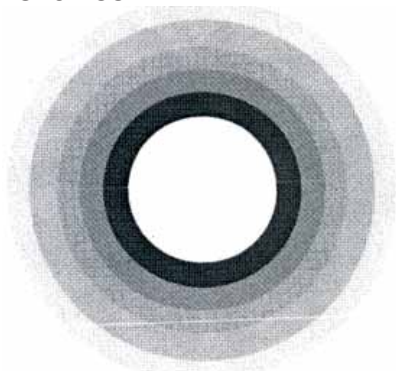

(540)

(550) I

(740) Lutovac Branislav, advokat, Bulevar Ivana Crnojevića, Podgorica, (ME)

(511) **Klasa 3:** Sapuni, parfimerija, eterična ulja, kozmetika, losioni za kosu, preparati za čišćenje, njegu i uljepšavanje kože, kože glave i kose, proizvodi za oblikovanje, toniranje, izbjeljivanje i bojenje kose.

(111) **02583**

(210) Ž-2008-920

(181) **31.10.2018.**

(220) 31.10.2008.

(151) 16.08.2011.

(300) 28.03.2008. Ž-740/08 RS

(732) **The Procter & Gamble Company** One Procter & Gamble Plaza Cincinnati, Ohio 45202 US

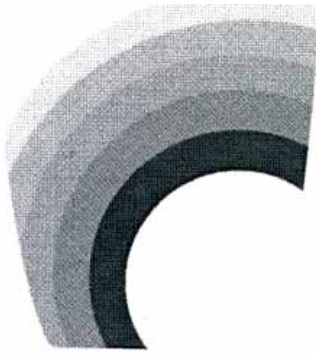

(540)

(550) I

(740) Lutovac Branislav, advokat, Bulevar Ivana Crnojevića, Podgorica, (ME)

(511) **Klasa 3:** Sapuni, parfimerija, eterična ulja, kozmetika, losioni za kosu, preparati za čišćenje, njegu i uljepšavanje kože, kože glave i kose, proizvodi za oblikovanje, toniranje, izbjeljivanje i bojenje kose.(111) **02584**

(210) Ž-2008-960

(181) **04.11.2018.**

(220) 04.11.2008.

(151) 16.08.2011.

(300) 04.11.2008.

(732) **Construction Research & Tehnology** GmbH Dr.-Albert-Frank-Str.32 Trostberg DE(540) **RHEOMAC**

(550) I

(740) Mugoša Ana Stanković, advokat, Trg Republike br. 13 Podgorica, (ME)

(511) **Klasa 1:** Hemijski proizvodi za beton; aditivi.**Klasa 19:** Građevinski materijali, beton, cement, malter za zidanje, malter za završnu obradu i šljunak.(111) **02585**

(210) Ž-2008-959

(181) **04.11.2018.**

(220) 04.11.2008.

(151) 16.08.2011.

(300) 04.11.2008.

(732) **Construction Research & Tehnology** GmbH Dr.-Albert-Frank-Str.32 Trostberg DE**RHEOFINISH**

(540)

(550) I

(740) Mugoša Ana Stanković, advokat, Trg Republike br. 13 Podgorica, (ME)

(511) **Klasa 1:** Industrijske hemikalije, naročito sredstva za čišćenje.(111) **02586**

(210) Ž-2008-958

(181) **04.11.2018.**

(220) 04.11.2008.

(151) 16.08.2011.

(300) 04.11.2008.

(732) **Construction Research & Tehnology** GmbH Dr.-Albert-Frank-Str.32 Trostberg DE

RHEOBUILD

(540)

(550) I

(740) Mugoša Ana Stanković, advokat, Trg Republike br. 13 Podgorica, (ME)

(511) **Klasa 1:** Hemijski proizvodi za beton; aditivi.

Klasa 19: Građevinski materijali, beton, cement, malter za zidanje, malter za završnu obradu i šljunak.

(111) **02587**

(181) **04.11.2018.**

(210) Ž-2008-957

(220) 04.11.2008.

(151) 16.08.2011.

(300) 04.11.2008.

(732) **Construction Research & Tehnology** GmbH Dr.-Albert-Frank-Str.32 Trostberg DE

MASTERSEAL

(540)

(550) I

(740) Mugoša Ana Stanković, advokat, Trg Republike br. 13 Podgorica, (ME)

(511) **Klasa 19:** Nemetalni materijali za konstrukcije, naime sastavi na bazi cementa.

(111) **02588**

(181) **04.11.2018.**

(210) Ž-2008-956

(220) 04.11.2008.

(151) 16.08.2011.

(300) 04.11.2008.

(732) **Construction Research & Tehnology** GmbH Dr.-Albert-Frank-Str.32 Trostberg DE

GLENIUM

(540)

(550) I

(740) Mugoša Ana Stanković, advokat, Trg Republike br. 13 Podgorica, (ME)

(511) **Klasa 1:** Aditivi za malter za zidanje i cement.

(111) **02589**

(181) **04.11.2018.**

(210) Ž-2008-954

(220) 04.11.2008.

(151) 16.08.2011.

(300) 04.11.2008.

(732) **Construction Research & Tehnology** GmbH Dr.-Albert-Frank-Str.32 Trostberg DE

MASTERFLOW

(540)

(550) I

(740) Mugoša Ana Stanković, advokat, Trg Republike br. 13 Podgorica, (ME)

(511) **Klasa 19:** Građevinski materijali, ne od metala.

(111) **02590**
(210) Ž-2008-951

(181) **04.11.2018.**
(220) 04.11.2008.
(151) 16.08.2011.

(300) 04.11.2008.

(732) **Construction Research & Tehnology** GmbH Dr.-Albert-Frank-Str.32 Trostberg DE

POLYHEED

(540)

(550) I

(740) Mugoša Ana Stanković, advokat, Trg Republike br. 13 Podgorica, (ME)

(511) **Klasa 1:** Hemijski aditivi i dodaci za smješe betona i maltera za zidanje.

(111) **02591**
(210) Ž-2008-952

(181) **04.11.2018.**
(220) 04.11.2008.
(151) 16.08.2011.

(300) 04.11.2008.

(732) **Construction Research & Tehnology** GmbH Dr.-Albert-Frank-Str.32 Trostberg DE

MEYCO

(540)

(550) I

(740) Mugoša Ana Stanković, advokat, Trg Republike br. 13 Podgorica, (ME)

(511) **Klasa 1:** Aditivi za cement i malter za zidanje; preperati za vodonepropustljivost; sulfidi; omekšivači; neprerađene sintetičke smole; ljepkovi za industrijske svrhe.

Klasa 7: Mašine za prskanje betona; fitinzi za mašine za prskanje betona.

Klasa 17: Materijali za zaptivanje, ispuni i izolaciju.

Klasa 19: Građevinski materijali, ne od metala; beton; malter za zidanje; pijesak; bitumen.

(111) **02592**
(210) Ž-2008-953

(181) **04.11.2018.**
(220) 04.11.2008.
(151) 16.08.2011.

(300) 04.11.2008.

(732) **Construction Research & Tehnology** GmbH Dr.-Albert-Frank-Str.32 Trostberg DE

MASTERFLEX

(540)

(550) I

(740) Mugoša Ana Stanković, advokat, Trg Republike br. 13 Podgorica, (ME)

(511) **Klasa 1:** Neprerađene plastične mase i vještačke smole.

Klasa 17: Plastične mase koje se upotrebljavaju za zaptivanje, ispuni i izolaciju.

(111) **02593**
(210) Ž-2008-961

(181) **04.11.2018.**
(220) 04.11.2008.
(151) 16.08.2011.

(300) 04.11.2008.

(732) **Construction Research & Tehnology** GmbH Dr.-Albert-Frank-Str.32 Trostberg DE

RHEOMIX

(540)

(550) I

(740) Mugoša Ana Stanković, advokat, Trg Republike br. 13 Podgorica, (ME)

(511) **Klasa 1:** Aditivi za malter za zidanje i beton.**Klasa 19:** Malter za zidanje i beton.(111) **02594**(181) **04.11.2018.**

(210) Ž-2008-962

(220) 04.11.2008.

(151) 16.08.2011.

(300) 04.11.2008.

(732) **Construction Research & Tehnology** GmbH Dr.-Albert-Frank-Str.32 Trostberg DE

UCRETE

(540)

(550) I

(740) Mugoša Ana Stanković, advokat, Trg Republike br. 13 Podgorica, (ME)

(511) **Klasa 1:** Hemijski proizvodi za upotrebu u industriji.**Klasa 19:** Nemetalni građevinski materijali.(111) **02615**(181) **24.10.2018.**

(210) Ž-2008-896

(220) 24.10.2008.

(151) 16.08.2011.

(300) 24.10.2008.

(732) **OTO LTD.** No. 1-1, Nakashima 2-chome, Kokuratika-ku, Kitakyushu-shi, JP

TOTO

(540)

(550) I

(740) Lutovac Branislav, advokat, Bulevar Ivana Crnojevića, Podgorica, (ME)

(511) **Klasa 6:** Metalni držači za peškire; metalne kuke; metalne ručke; fiksirane metalne kasete/automati za izbacivanje papira; lavaboi od metala; odvodne metalne cijevi; vodovodne metalne cijevi; metalne cijevi; metalni mufovi za cijevi; metalni spojevi za cijevi; metalni držači za cijevi; metalne rešetke za slivnik; metalni cijevovodi; metalni razvodnici za cijevovode; metalne prenosne građevine; građevinski materijali od metala; metalne pločice; metalna vrata; metalni prozori; metalne roletne.**Klasa 11:** WC šolje, garniture za wc šolje, garniture za wc šolje sa uređajem za ispiranje toplom vodom, sjedišta za wc šolje, sjedišta za wc šolje sa uređajem za ispiranje toplom vodom, šolje, pisoare (sanitarna oprema), bidei, lavaboi za pranje ruku (djelovi sanitarnih instalacija), slavine za puštanje vode, aparati za automatsko puštanje vode za toalete, koji se aktiviraju senzorima, lavabo za automatskim puštanjem vode (djelovi sanitarnih instalacija), lavaboi, vodovodne slavine, tj. baterije, usmjerivač mlaza na bateriji, aparati za prečišćavanje vode, rezervoari za vodu za kućnu upotrebu, kade, tuševi, postolja za tuširanje, tuš kade, montažni podovi za tuširanje, montažna kupatila, kabine za tuširanje, električne instalacije u kupatilima za zagrijavanje, sušenje i ventilaciju; električni aparati za sušenje ruku toplim vazduhom u kupatilima; aparat za automatsko izdavanje papira za sjedišta wc šolje; plinski gorionici; aparati za solarno zagrijavanje vode; aparat za zagrijavanje vode uz korišćenje plina; sudo-

pere; sudopere za ribanje; lampe i ksenon lampe; djelovi bojlera; cijevi za snabdijevanje vodom za sanitarne instalacije; ventili za sanitarne instalacije, tj. sigurnosni ventili (djelovi sanitarnih instalacija), ventili za smanjenje pritiska (djelovi sanitarnih instalacija), ventili za zaustavljanje vode (djelovi sanitarnih instalacija), ventili za kontrolisanje nivoa voda u cisti-jerni (djelovi sanitarnih instalacija).

Klasa 20: Umivaonici; stolovi za dotjerivanje; ogledala; stolovi za kozmetiku; namještaj, naročito kutije za peškire, stalci, ormani, vitrine, police za lijekove; namještaj za kupatila, naročito ukrasne površine za kupatila, vitrine za kupatila, police za kupatila; radne površine za kuhinju, uključujući sudoperu, ali bez plinskih gorionika; klupe; sjedišta za bebe (namještaj); stolice za bebe (namještaj); ručke za peškire (ne od metala); kuke (ne od metala); reze (ne od metala); rešetke za slivnike (ne od metala); fiksirane kasete za papir (ne od metala); plastični ventili za vodene cijevi; jastučići; jastuci, kreveti; posteljina (osim platnene).

Klasa 21: Držači za toalet papir; kasete za toalet papir; držači papira za oblaganje wc šolje; metalne kutije/automati za izdavanje papira; držači i kutije za sapun; kasete/automati za izdavanje sapuna; neseseri; ručke i kolotovi za kačenje peškira; držači peškira; ručke (ne od metala); kante za otpad; nokširi; vodeni aparati za čišćenje zuba i desni; ručni instrumenti za čišćenje; prenosive kade za bebe; krpe za čišćenje; krpe sa ugrađenim deterdžentom za sjaj, za čišćenje stakla na kolima.

(111) **02677** (181) **19.11.2018.**

(210) Ž-2008-1091 (220) 19.11.2008.

(151) 22.08.2011.

(300) 19.11.2008.

(732) **GLAXO GROUP LIMITED** Glaxo Wellcome House, Berkeley Avenue Greenford, Middlesex, UB6 ONN GB

(540) **NIQUITIN**

(550) I

(740) Popović Miladin, advokat, Đoka Miraševića 21/III, Podgorica, (ME)

(511) **Klasa 5:** Farmaceutski i medicinski preparati; preparati za odvikavanje od pušenja.

Klasa 16: Publikacije; štampane stvari; materijali za obuku i nastavu.

Klasa 41: Obrazovne usluge i usluge obezbjeđivanja treninga u vezi sa kontrolom pušenja i odvikavanjem od pušenja; usluge sportskih i kulturnih aktivnosti.

Klasa 44: Usluge savjetovanja; ljekarske usluge i usluge brige o zdravlju.

(111) **02678** (181) **19.11.2018.**

(210) Ž-2008-1092 (220) 19.11.2008.

(151) 22.08.2011.

(300) 19.11.2008.

(732) **GLAXO GROUP LIMITED** Glaxo Wellcome House, Berkeley Avenue Greenford, Middlesex, UB6 ONN GB

(540) **NIQUITIN CQ**

(550) I

(740) Popović Miladin, advokat, Đoka Miraševića 21/III, Podgorica, (ME)

(511) **Klasa 5:** Farmaceutski i medicinski preparati; preparati za odvikavanje od pušenja.

Klasa 16: Publikacije; štampane stvari; materijali za obuku i nastavu.

Klasa 41: Obrazovne usluge i usluge obezbjeđivanja treninga u vezi sa kontrolom pušenja i

odvikavanjem od pušenja; usluge sportskih i kulturnih aktivnosti.

Klasa 44: Usluge savjetovanja; ljekarske usluge i usluge brige o zdravlju.

(111) **02679**

(210) Ž-2008-1103

(181) **19.11.2018.**

(220) 19.11.2008.

(151) 22.08.2011.

(300) 01.04.2008. Ž-772/08 RS

(732) **TRIUROL**, INC. (California corporation) 23928 Lyons Avenue, Suite 202, Santa Clarita, California 91321, US

FARR LABORATORIES, LLC (Delaware limited liability company) 11100 Santa Monica Boulevard, #560, Los Angeles, California 90025 US

(540) **CYSTA-Q**

(550) I

(740) Radulović Božidar, advokat, Jovana Tomaševića 9/III-1, Podgorica, (ME)

(511) **Klasa 5:** Dijetetski dodaci.

(111) **02680**

(210) Ž-2008-1085

(181) **19.11.2018.**

(220) 19.11.2008.

(151) 22.08.2011.

(300) 10.05.2007. Ž-1012/07 RS

(732) **FRUIT OF THE LOOM**, Inc. One fruit of the Loom drive, Bowling green, Kentucky 42103, US

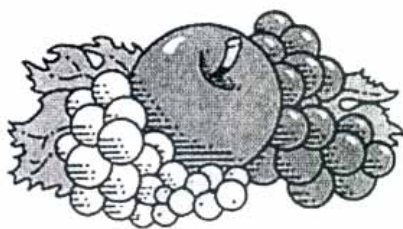

(540)

(550) I

(740) Čejović Vladimir, advokat, 13. Jul br. 21, Podgorica, (ME)

(511) **Klasa 25:** Odjeća, obuća i pokrivala za glavu.

(111) **02681**

(210) Ž-2008-818

(181) **15.10.2018.**

(220) 15.10.2008.

(151) 22.08.2008.

(300) 15.10.2008.

(732) **Mars**, Incorporated 6885 Elm Street, McLean VA 22101-3883, US

(540) **CELEBRATIONS**

(550) I

(740) Čejović Vladimir, advokat, 13. Jul br. 21, Podgorica, (ME)

(511) **Klasa 30:** Kafa i zamjene za kafu; čaj, kakao, čokolada za piće; šećer, pirinač, tapioka, sago; brašno i proizvodi od žitarica; hljeb, biskviti, kolači, pecivo, čokolada i poslastice; sladoled; led, led sa dodatkom u vidu voćnog soka i šećera u vidu dezerta; med, melasa; so, senf; sirće, sosevi, dodaci jelima; začini; proizvodi pripremljeni za konzumiranje i koji se

sastoje uglavnom od gore navedenih proizvoda.

(111) **02682** (181) **28.11.2018.**
 (210) Ž-2008-1153 (220) 28.11.2008.
 (151) 22.08.2011.
 (300) 10.12.2007. Ž-2914/07 RS

(732) **Reckitt Benckiser** N.V. Siriusdreef 14, 2132 WT Hoofddorp HL

(540) **AQUA ESSENCES**

(550) I

(740) Popović Miladin, advokat, Đoka Miraševića 21/III, Podgorica, (ME)

(511) **Klasa 3:** Preparati za parfemisanje atmosfere.

Klasa 5: Preparati za osvježavanje vazduha; preparati za prečišćavanje vazduha; sobni osvježivači vazduha; preparati za parfemisanje i aromatizovanje vazduha; dezodoransi i uklanjači mirisa (koji nijesu za ličnu upotrebu); preparati za neutralisanje mirisa.

Klasa 11: Aparati i instrumenti za ispuštanje mirisa, prečišćavanje i osvježavanje atmosfere; djelovi i pribor za svu navedenu robu.

(111) **02683** (181) **19.11.2018.**
 (210) Ž-2008-1115 (220) 19.11.2008.
 (151) 22.08.2011.
 (300) 12.09.2007. Ž-2064/07 RS

(732) **PIONEER HI-BRED INTERNATIONAL, INC.** 7100 NW 62nd Avenue PO BOX 1014, Johnston, Iowa 50131-1014, US



(540)

(550) I

(591) crna i bijela.

(740) Čejović Vladimir, advokat, 13 Jula br. 21, Podgorica, (ME)

(511) **Klasa 1:** Biološki materijal uključujući gene i genetske sekvence za poljoprivredne svrhe.

Klasa 31: Poljoprivredni, vrtlarski, šumarski proizvodi, sjeme, zrnavlje, prirodne biljke i cvijeće, koji nijesu uključeni u druge klase.

(111) **02684** (181) **19.11.2018.**
 (210) Ž-2008-1116 (220) 19.11.2008.
 (151) 22.08.2011.
 (300) 12.09.2007. Ž-2065/07 RS

(732) **PIONEER HI-BRED INTERNATIONAL, INC.** 7100 NW 62nd Avenue PO BOX 1014, Johnston, Iowa 50131-1014, US

(540) **OPTIMUM**

(550) I

(740) Čejović Vladimir, advokat, 13 Jul br. 21, Podgorica, (ME)

(511) **Klasa 1:** Biološki materijal uključujući gene i genetske sekvence za poljoprivredne svrhe.**Klasa 31:** Poljoprivredni, vrtlarski, šumarski proizvodi, sjeme, zrnavlje, prirodne biljke i cvijeće, koji nijesu uključeni u druge klase.(111) **02685**(181) **19.11.2018.**

(210) Ž-2008-1117

(220) 19.11.2008.

(151) 22.08.2011.

(300) 12.09.2007. Ž-2066/07 RS

(732) **PIONEER HI-BRED INTERNATIONAL, INC.** 7100 NW 62nd Avenue PO BOX 1014, Johnston, Iowa 50131-1014, US(540) **GAT**

(550) I

(740) Čejović Vladimir, advokat, 13 Jul br. 21, Podgorica, (ME)

(511) **Klasa 31:** Poljoprivredni, vrtlarski, šumarski proizvodi, sjeme, zrnavlje, prirodne biljke i cvijeće, koji nijesu uključeni u druge klase.(111) **02686**(181) **19.11.2018.**

(210) Ž-2008-1086

(220) 19.11.2008.

(151) 22.08.2011.

(300) 27.02.2008. Ž-401/08 RS

(732) **HYUNDAI MOTOR COMPANY** 231, Yangjae-Dong, Seocho-Gu, Seoul, 137-938, KR(540) **HYUNDAI BlueDrive**

(550) I

(740) Čejović Vladimir, advokat, 13 Jul br. 21, Podgorica, (ME)

(511) **Klasa 12:** Putnički automobili, kamioni, prikolice, kombiji; dijelovi i oprema za sve navedeno, volani za automobile, točkovi za automobile.(111) **02687**(181) **19.11.2018.**

(210) Ž-2008-1089

(220) 19.11.2008.

(151) 22.08.2011.

(300) 09.04.2008. Ž-868/08 RS

(732) **HYUNDAI MOTOR COMPANY** 231, Yangjae-Dong, Seocho-Gu Seoul, 137-938, KR(540) **HYUNDAI iX35**

(550) I

(740) Čejović Vladimir, advokat, 13 Jul br. 21, Podgorica, (ME)

(511) **Klasa 12:** Putnički automobili, kamioni, prikolice, kombiji; dijelovi i oprema za sve navedeno, volani za automobile, točkovi za automobile.(111) **02688**(181) **19.11.2018.**

(210) Ž-2008-1088

(220) 19.11.2008.

(151) 22.08.2011.

(300) 09.04.2008. Ž-870/08 RS

(732) **HYUNDAI MOTOR COMPANY** 231, Yangjae-Dong, Seocho-Gu Seoul, 137-938, KR

(540) **HYUNDAI iX55**

(550) I

(740) Čejović Vladimir, advokat, 13 Jul br. 21, Podgorica, (ME)

(511) **Klasa 12:** Putnički automobili, kamioni, prikolice, kombiji; dijelovi i oprema za sve navedeno, volani za automobile, točkovi za automobile.

(111) **02689**

(181) **19.11.2018.**

(210) Ž-2008-1087

(220) 19.11.2008.

(151) 22.08.2011.

(300) 09.04.2008. Ž-869/08 RS

(732) **HYUNDAI MOTOR COMPANY** 231, Yangjae-Dong, Seocho-Gu Seoul, 137-938, KR

(540) **HYUNDAI iX45**

(550) I

(740) Čejović Vladimir, advokat, 13 Jul br. 21, Podgorica, (ME)

(511) **Klasa 12:** Putnički automobili, kamioni, prikolice, kombiji; dijelovi i oprema za sve navedeno, volani za automobile, točkovi za automobile.

(111) **02690**

(181) **19.11.2018.**

(210) Ž-2008-1102

(220) 19.11.2008.

(151) 22.08.2011.

(300) 31.10.2006. Ž-2480/06 RS

(732) **ROHM CO., LTD.** 21, Saiin Mizosaki-cho, Ukyo-ku, Kyoto, JP

ROHM

(540)

(550) I

(740) Radulović Božidar, advokat, Jovana Tomaševića 9/III-1, Podgorica, (ME)

(511) **Klasa 9:** Integrisana kola, uključujući monolitna integrisana kola i integrisana kola visokog stepena; strujni moduli; tranzistori; diode; diode koje emituju svjetlost (LED); LED displeji; optički senzori; moduli za foto linkove, uključujući infracrvene module i primjene module sa daljinskim upravljanjem; poluprovodnički laseri; displeji od tečnih kristala; glave za štampače; glave senzora za sliku; otpornici; kondezator, kablovi za premošćavanje.

(111) **02731**

(181) **17.11.2018.**

(210) Ž-2008-1044

(220) 17.11.2008

(151) 24.08.2011.

(300) 07.07.2008. Ž-1704/08 RS

(732) **“ALKALOID” AD SKOPJE**, Bulevar Aleksandar Makedonski 12, 1000 Skopje, MK

(540) **TRIDOX ТРИДОКС**

(550) I

(740) Popović Miladin, advokat, Đoka Miraševića 21/III, Podgorica, (ME)

(511) **Klasa 5:** Farmaceutski preparati.

(111) **02732**

(210) Ž-2008-1045

(181) **17.11.2018.**

(220) 17.11.2008.

(151) 24.08.2011.

(300) 07.07.2008. Ž-1702/08 RS

(732) **“ALKALOID” AD SKOPJE**, Bulevar Aleksandar Makedonski 12, 1000 Skopje, MK

TOREZ
TOPE3

(540)

(550) I

(740) Popović Miladin, advokat, Đoka Miraševića 21/III, Podgorica, (ME)

(511) **Klasa 5:** Farmaceutski preparati.(111) **02733**

(210) Ž-2008-1046

(181) **17.11.2018.**

(220) 17.11.2008.

(151) 24.08.2011.

(300) 07.07.2008. Ž-1701/08 RS

(732) **“ALKALOID” AD SKOPJE**, Bulevar Aleksandar Makedonski 12, 1000 Skopje, MK

ETORA **ETOPA**

(540)

(550) I

(740) Popović Miladin, advokat, Đoka Miraševića 21/III, Podgorica, (ME)

(511) **Klasa 5:** Farmaceutski preparati.(111) **02734**

(210) Ž-2008-1047

(181) **17.11.2018.**

(220) 17.11.2008.

(151) 24.08.2011.

(300) 07.02.2008. Ž-237/08 RS

(732) **Farmaceutska hemiska kozmetička industrija “ALKALOID” AD SKOPJE**,
Bulevar Aleksandar Makedonski 12, 1000 Skopje, MK

SIZAP

(540)

(550) I

(740) Popović Miladin, advokat, Đoka Miraševića 21/III, Podgorica, (ME)

(511) **Klasa 5:** Farmaceutski preparati.(111) **02735**

(210) Ž-2008-1048

(181) **17.11.2018.**

(220) 17.11.2008.

(151) 24.08.2011.

(300) 07.02.2008. Ž-236/08 RS

(732) **“ALKALOID” AD SKOPJE**, Bulevar Aleksandar Makedonski 12, 1000 Skopje, MK

RISBONE

(540)

(550) I

(740) Popović Miladin, advokat, Đoka Miraševića 21/III, Podgorica, (ME)

(511) **Klasa 5:** Farmaceutski preparati.

(111) **02736** (181) **18.11.2018.**
 (210) Ž-2008-1055 (220) 18.11.2008.
 (151) 24.08.2011.
 (300) 18.11.2008.

(732) **BOSNALIJEK**, Jukićeva 53, 71000 Sarajevo, BA

(540) **HEPALIP FORTE**

(550) I

(740) Radulović Božidar, advokat, Jovana Tomaševića 9/III-1, Podgorica, (ME)

(511) **Klasa 5:** Farmaceutski proizvodi.

(111) **02737** (181) **18.11.2018.**
 (210) Ž-2008-1054 (220) 18.11.2008.
 (151) 24.08.2018.
 (300) 18.11.2008.

(732) **BOSNALIJEK**, Jukićeva 53, 71000 Sarajevo, BA

(540) **KOFAN INSTANT**

(550) I

(740) Radulović Božidar, advokat, Jovana Tomaševića 9/III-1, Podgorica, (ME)

(511) **Klasa 5:** Farmaceutski proizvodi.

(111) **02738** (181) **18.11.2018.**
 (210) Ž-2008-1053 (220) 18.11.2008.
 (151) 24.08.2011.
 (300) 18.11.2008.

(732) **BOSNALIJEK**, Jukićeva 53, 71000 Sarajevo, BA

(540) **LOPRIL**

(550) I

(740) Radulović Božidar, advokat, Jovana Tomaševića 9/III-1, Podgorica, (ME)

(511) **Klasa 5:** Farmaceutski proizvodi.

(111) **02739** (181) **18.11.2018.**
 (210) Ž-2008-1052 (220) 18.11.2008.
 (151) 24.08.2018.
 (300) 18.11.2008.

(732) **BOSNALIJEK**, Jukićeva 53, 71000 Sarajevo, BA

(540) **TENLOP**

(550) I

(740) Radulović Božidar, advokat, Jovana Tomaševića 9/III-1, Podgorica, (ME)

(511) **Klasa 5:** Farmaceutski proizvodi.

(111) **02740** (181) **04.12.2018.**
 (210) Ž-2008-1175 (220) 04.12.2008.

(151) 24.08.2011.

(300) 04.12.2008.

(732) **GlaxoSmithKline Biologicals** S.A. rue de l'Institut 89, B-1330 Rixensart BE(540) **NIMENRIX**

(550) I

(740) Popović Miladin, advokat, Đoka Miraševića 21/III, Podgorica, (ME)

(511) **Klasa 5:** Vakcine za ljudsku upotrebu.(111) **02741**(181) **03.12.2018.**

(210) Ž-2008-1173

(220) 03.12.2008.

(151) 24.08.2011.

(300) 03.12.2008.

(732) **Pulse Network** LLC 1301 McKinney, Suite 2500, Houston, Texas 77010 US

(540)

(550) I

(740) Popović Miladin, advokat, Đoka Miraševića 21/III, Podgorica, (ME)

(511) **Klasa 36:** Osiguranje; finansijski poslovi; novčani (monetarni) poslovi; poslovi vezani za nepokretnosti.(111) **02742**(181) **02.12.2018.**

(210) Ž-2008-1170

(220) 02.12.2008.

(151) 24.08.2011.

(300) 02.12.2008.

(732) **RANDSTAD HOLDING** N.V. Diemermere 25, 1112 TC Diemen, NL(540) **SHAPING THE WORLD OF WORK**

(550) I

(740) Radulović Božidar, advokat, Jovana Tomaševića 9/III-1, Podgorica, (ME)

(511) **Klasa 35:** Popunjavanje kadrova; zapošljavanje osoblja; pomoć u pronalaženju poslova kod drugih poslodavaca nakon otpuštanja zaposlenih; savjeti vezani za upravljanje personalom; pružanje savjeta koji se tiču osoblja; pružanje administrativnih usluga konkretno vezanih za lične dohotke i kadrovsko upravljanje; savjetovanje o karijeri i davanje savjeta koji se odnose na zaposlene i pitanja vezana za njih; usluge savjetovanja u pogledu izbora profesije; odabir kadra, uključujući psihološko testiranje; pomoć u pronalaženju poslova kod drugih poslodavaca, nakon otpuštanja zaposlenih; upravljanje karijerom, usluge za komercionalni privremeni menadžment; menadžment poslovnih projekata; savjeti iz oblasti poslovnog menadžmenta i poslovne ekonomije; usluge savjetovanja u pogledu izbora profesije; pružanje svih ranije pomenutih usluga moguće i putem telekomunikacija, uključujući internet.**Klasa 41:** Obrazovanje, konkretno obuka osoblja, kursevi, obuka i neprestano podučavanje; sve ispred pomenute usluge mogu se obavljati koristeći telekomunikacione i internet servise; upravljanje karijerom (savjetovanje izbora obrazovanja); objavljivanje odštampanog materijala, podrazumijevajući i knjige.**Klasa 42:** Usluge automatizacije, koristeći telekomunikacione servise, uključujući između osta-

log i internet.

(111) **02743** (181) **17.11.2018.**
 (210) Ž-2008-1043 (220) 17.11.2008.
 (151) 25.08.2011.

(300) 17.11.2008.

(732) **Z & U SPIRITUOSEN MARKETING** GmbH Heiligenstädter Strasse 43, 1190 Wien, AT

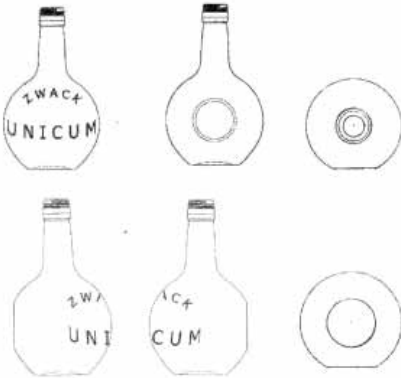

(540)
 (550) I
 (740) Radulović Božidar, advokat, Jovana Tomaševića 9/III-1, Podgorica, (ME)
 (511) **Klasa 33:** Alkoholna pića, nime, vino, destilirani alkohol i likeri (osim piva).

(111) **02744** (181) **17.11.2018.**
 (210) Ž-2008-1042 (220) 17.11.2008.
 (151) 25.08.2011.

(300) 17.11.2008.

(732) **Z & U SPIRITUOSEN MARKETING** GmbH Heiligenstädter Strasse 43, 1190 Wien, AT

(540) **ZWACK**

(550) I
 (740) Radulović Božidar, advokat, Jovana Tomaševića 9/III-1, Podgorica, (ME)
 (511) **Klasa 33:** Alkoholna pića, nime, vino, destilirani alkohol i likeri (osim piva).

(111) **02745** (181) **17.11.2018.**
 (210) Ž-2008-1041 (220) 17.11.2008.
 (151) 25.08.2011.

(300) 01.04.2008. Ž-771/08 RS

(732) **FARR LABORATORIES**, LLC (Delaware limited liability company) 11100 Santa Monica Boulevard, #560, Los Angeles, California 90025, US

(540) **Q-UROL**

(550) I
 (740) Radulović Božidar, advokat, Jovana Tomaševića 9/III-1, Podgorica, (ME)
 (511) **Klasa 5:** Dijetetski dodaci.

(111) **02746** (181) **11.11.2018.**
 (210) Ž-2008-1007 (220) 11.11.2008.

(151) 25.08.2011.

(300) 25.07.2007. Ž-1676/07 RS

(732) **The Prudential Insurance Company of America** (New Jersey corporation)
751 Broad Street, Newark, NJ 07102 US

(540) **PRICOA**

(550) I

(740) Radulović Božidar, advokat, Jovana Tomaševića 9/III-1, Podgorica, (ME)

(511) **Klasa 36:** Osiguranje, finansijski poslovi; novčani (monetarni) poslovi; poslovi vezani za nepokretnosti.

(111) **02747**(181) **11.11.2018.**

(210) Ž-2008-1008

(220) 11.11.2008.

(151) 25.08.2011.

(300) 25.07.2008. Ž-1675/08 RS

(732) **The Prudential Insurance Company of America** (New Jersey corporation)
751 Broad Street, Newark, NJ 07102 US

(540) **DRYDEN**

(550) I

(740) Radulović Božidar, advokat, Jovana Tomaševića 9/III-1, Podgorica, (ME)

(511) **Klasa 36:** Osiguranje, finansijski poslovi; novčani (monetarni) poslovi; poslovi vezani za nepokretnosti.

(111) **02748**(181) **11.11.2018.**

(210) Ž-2008-1005

(220) 11.11.2008.

(151) 25.08.2011.

(300) 25.07.2007. Ž-1674/07 RS

(732) **The Prudential Insurance Company of America** (New Jersey corporation)
751 Broad Street, Newark, NJ 07102 US

(540) **BACHE**

(550) I

(740) Radulović Božidar, advokat, Jovana Tomaševića 9/III-1, Podgorica, (ME)

(511) **Klasa 36:** Osiguranje, finansijski poslovi; novčani (monetarni) poslovi; poslovi vezani za nepokretnosti.

(111) **02749**(181) **16.12.2018.**

(210) Ž-2008-1216

(220) 16.12.2008.

(151) 25.08.2011.

(300) 29.11.2007. Ž-2840/07 RS

(732) **Rovcal**, Inc. 601 Rayovac Drive, Madison, Wisconsin 53711, US

(540) **RAYOVAC**

(550) I

(740) Čejović Vladimir, advokat, 13. Jul br. 21, Podgorica, (ME)

(511) **Klasa 9:** Baterije i punjači za baterije.

(111) **02750**
 (210) Ž-2008-1207

(181) **15.12.2018.**
 (220) 15.12.2008.
 (151) 25.08.2011.

(300) 15.12.2008.

(732) **Janssen Pharmaceutica** N.V. Turnhoutseweg 30 B-2340 Beerse, BE

(540) **FENTANYL**

(550) I

(740) Radulović Božidar, advokat, Jovana Tomaševića 9/III-1, Podgorica, (ME)

(511) **Klasa 5:** Farmaceutski preparati.

(111) **02751**
 (210) Ž-2008-1208

(181) **15.12.2018.**
 (220) 15.12.2008.
 (151) 25.08.2011.

(300) 15.12.2008.

(732) **JOHNSON & JOHNSON** (New Jersey corporation) One Johnson & Johnson Plaza New Brunswick, New Jersey, US

(540) **LIFESCAN**

(550) I

(740) Radulović Božidar, advokat, Jovana Tomaševića 9/III-1, Podgorica, (ME)

(511) **Klasa 1:** Test trake sa reagensima; hemijski reagensi za upotrebu pri proceduri za ispitivanje krvi.

Klasa 5: Dijagnostički reagensi za upotrebu u medicini; test trake sa reagensima za upotrebu pri analizi krvi i dijagnostičkoj proceduri.

Klasa 9: Laboratorijski uređaji za upotrebu u dijagnostičkim procedurama; mjerači nivoa glukoze u krvi za in vitro laboratorijsku upotrebu; kompjuterski softver za upotrebu sa mjeračima nivoa glukoze u krvi.

Klasa 10: Instrumenti za upotrebu pri medicinskoj dijagnostici i u procedurama za ispitivanje krvi; mjerači nivoa glukoze u krvi.

Klasa 44: Usluge medicinskog skrininga; usluge dijagnostičkog skrininga i monitoringa.

(111) **02752**
 (210) Ž-2008-1204

(181) **15.12.2018.**
 (220) 15.12.2008.
 (151) 25.08.2011.

(300) 15.12.2008.

(732) **JOHNSON & JOHNSON** (New Jersey corporation) One Johnson & Johnson Plaza New Brunswick, New Jersey, US

(540) **LISTERINE**

(550) I

(740) Radulović Božidar, advokat, Jovana Tomaševića 9/III-1, Podgorica, (ME)

(511) **Klasa 3:** Nemedicinske vodice za usta, sredstva za ispiranje usta, osvježivači daha, kozmetički izbjeljivači zuba, trake koje se tope za osvježavanje daha i paste za zube.

Klasa 5: Medicinske vodice za usta i sredstva za ispiranje usta.

Klasa 21: Četkice za zube, konac za zube, zubni floseri.

(111) **02753**

(181) **15.12.2018.**

(210) Ž-2008-1206

(220) 15.12.2008.

(151) 25.08.2011.

(300) 15.12.2008.

(732) **JOHNSON & JOHNSON** (New Jersey corporation) One Johnson & Johnson Plaza New Brunswick, New Jersey, US(540) **ROLAIDS**

(550) I

(740) Radulović Božidar, advokat, Jovana Tomaševića 9/III-1, Podgorica, (ME)

(511) **Klasa 5:** Medicinski i farmaceutski preparati.**Klasa 30:** Poslastice (slatkiši).(111) **02754**(181) **12.12.2018.**

(210) Ž-2008-1202

(220) 12.12.2008.

(151) 25.08.2011.

(300) 13.06.2008. 77/498297 US

(732) **Wyse Technology** Inc. Corporation organized under the laws of Delaware, US 3471 N. First Street, San Jose, California 95134, US(540) **THIN OS**

(550) I

(740) Lutovac Branislav, advokat, Bulevar Ivana Crnojevića, Podgorica, (ME)

(511) **Klasa 9:** Kompjuteri i periferni uređaji, a naročito kompjuteri, tanki klijenti i nula klijenti (radne stanice kojima se pristupa posredno), prenosni računari, prenosni tanki klijenti i nula klijenti, terminali sa video displejom, monitori, tastature, ekrani sa katodnom cijevi, adapteri, kablovi, i memorija, softver za operativne sisteme na kompjuterima, softver za operativne sisteme na tankim i nula klijentima, kompjuterske aplikacije za navedenu robu, softver za upravljanje uređajima, multimedijalni softver, softver koji omogućava prikaz na više displeja, provizionirani softver.(111) **02755**(181) **28.11.2018.**

(210) Ž-2008-1152

(220) 28.11.2008.

(151) 25.08.2011.

(300) 28.11.2008.

(732) **Campari International S.A.M.**, a company organized under the laws of Principality of Monaco Rue de Gabian, BP 237, MC 98004 Monaco MS

(540)

(550) I

(740) Popović Miladin, advokat, Đoka Miraševića 21/III, Podgorica, (ME)

(511) **Klasa 33:** Vina, alkoholna pića, (napitci) i likeri.

(111) **02756** (181) **28.11.2018.**

(210) Ž-2008-1154 (220) 28.11.2008.

(151) 25.08.2011.

(300) 14.11.2007. Ž-2719/07 RS

(732) **Reckitt Benckiser** N.V. Siriusdreef 14, 2132 WT Hoofddorp HL

(540) **INTELLIGENCE**

(550) I

(740) Popović Miladin, advokat, Đoka Miraševića 21/III, Podgorica, (ME)

(511) **Klasa 3:** Preparati za bijeljenje i druge supstance za upotrebu u perionicama; deterdženti; sapuni za veš; štirak za veš; plavilo za rublje; preparati za pranje; preparati za pranje kod hemijskog čišćenja; sredstva za čišćenje tepiha; šamponi za tepihe; preparati za dekalifikaciju i uklanjanje naslaga za upotrebu u domaćinstvu; omekšivači; dodaci pri pranju; sredstva za uklanjanje mrlja.

(111) **02757** (181) **17.11.2018.**

(210) Ž-2008-1049 (220) 17.11.2008.

(151) 25.08.2011.

(300) 07.02.2008. Ž-235/08 RS

(732) **"ALKALOID" AD SKOPJE**, Bulevar Aleksandar Makedonski 12, 1000 Skopje, MK

(540) **SYNETRA**

(550) I

(740) Popović Miladin, advokat, Đoka Miraševića 21/III, Podgorica, (ME)

(511) **Klasa 5:** Farmaceutski preparati.

(111) **02758** (181) **17.11.2018.**

(210) Ž-2008-1051 (220) 17.11.2008.

(151) 25.08.2011.

(300) 03.01.2008. Ž-1/08 RS

(732) **"ALKALOID" AD SKOPJE**, Bulevar Aleksandar Makedonski 12, 1000 Skopje, MK

(540) **КАФЕТИН МЕНСТРУАЛ**

(550) I

(740) Popović Miladin, advokat, Đoka Miraševića 21/III, Podgorica, (ME)

(511) **Klasa 5:** Farmaceutski preparati.

(111) **02759** (181) **17.11.2018.**

(210) Ž-2008-1050 (220) 17.11.2008.

(151) 25.08.2011.

(300) 07.02.2008. Ž-234/08 RS

(732) **"ALKALOID" AD SKOPJE**, Bulevar Aleksandar Makedonski 12, 1000 Skopje, MK

(540) **TAMLOS**

(550) I

(740) Popović Miladin, advokat, Đoka Miraševića 21/III, Podgorica, (ME)

(511) **Klasa 5:** Farmaceutski preparati.

(111) **02780**(181) **06.10.2018.**

(210) Ž-2008-788

(220) 06.10.2008.

(151) 26.08.2011.

(300) 06.10.2008.

(732) **VINDIJA**, prehrambena industrija d.d. Međimurska 6, HR-42000, Varaždin HR(540) **ISO SPORT**

(550) I

(740) Radulović Božidar, advokat, Jovana Tomaševića 9/III-1, Podgorica, (ME)

(511) **Klasa 32:** Pivo, mineralne i gazirane vode i druga bezalkoholna pića; pića od voća i voćni sokovi; sirupi i drugi preparati za proizvodnju pića.(111) **02781**(181) **26.11.2018.**

(210) Ž-2008-1138

(220) 26.11.2008.

(151) 26.08.2011.

(300) 26.11.2008.

(732) **Jadran-Galenski Laboratorij** d.d. Rijeka Pulac bb, Rijeka HR

(540)

(550) I

(591) duboko plava, tamno crvena, bijela.

(740) Popović Miladin, advokat, Đoka Miraševića 21/III, Podgorica, (ME)

(511) **Klasa 3:** Kozmetika i mirišljavi proizvodi; kozmetički preparati i toaletni preparati, uljučujuć i one za ličnu higijenu.**Klasa 5:** Ljekovi; medicinski proizvodi na biljnoj bazi; hemijski reagensi za upotrebu u medicinske svrhe; hemijski preparati za upotrebu u medicinske svrhe.**Klasa 35:** Usluge komercijalnog predstavljanja pravnih lica u oblasti spoljne trgovine; usluge sakupljanja, u korist drugih, različitih uvoznih roba (isključujući transport istih), omogućavanje klijentima da udobno razgledaju i kupuju gore navedenu robu.(111) **02782**(181) **19.11.2018.**

(210) Ž-2008-1121

(220) 19.11.2008.

(151) 26.08.2011.

(300) 27.09.2006. godine sa teritorijalnim dejstvom za RS, br. 900954

IR

(732) **SANOVI-AVENTIS** 174, avenue de France, F-75013 Paris, FR(540) **XEPHYLIA**

(550) I

(740) Čejović Vladimir, advokat, 13. Jul br. 21, Podgorica, (ME)

(511) **Klasa 5:** Farmaceutski proizvodi.

(111) **02783** (181) **19.11.2018.**
 (210) Ž-2008-1104 (220) 19.11.2008.
 (151) 26.08.2011.
 (300) 16.05.2008. Ž-1233/08 RS
 (732) **Jadran-Galenski Laboratorij** d.d. Rijeka Pulac bb, Rijeka HR



(540)
 (550) I
 (740) Popović Miladin, advokat, Đoka Miraševića 21/III, Podgorica, (ME)
 (511) **Klasa 5:** Farmaceutski preparati.

(111) **02784** (181) **19.11.2018.**
 (210) Ž-2008-1095 (220) 19.11.2008.
 (151) 26.08.2011.
 (300) 24.04.2008. Ž-1040/08 RS
 (732) **Jadran-Galenski Laboratorij** d.d. Rijeka Pulac bb, Rijeka HR

(540) **ARTAS**
 (550) I
 (740) Popović Miladin, advokat, Đoka Miraševića 21/III, Podgorica, (ME)
 (511) **Klasa 5:** Farmaceutski preparati.

(111) **02785** (181) **19.11.2018.**
 (210) Ž-2008-1096 (220) 19.11.2008.
 (151) 26.08.2011.
 (300) 24.04.2008. Ž-1044/08 RS
 (732) **Jadran-Galenski Laboratorij** d.d. Rijeka Pulac bb, Rijeka HR

(540) **ISMN JADRAN**
 (550) I
 (740) Popović Miladin, advokat, Đoka Miraševića 21/III, Podgorica, (ME)
 (511) **Klasa 5:** Farmaceutski preparati.

(111) **02786** (181) **19.11.2018.**
 (210) Ž-2008-1097 (220) 19.11.2008.
 (151) 26.08.2011.
 (300) 24.04.2008. Ž-1045/08 RS
 (732) **Jadran-Galenski Laboratorij** d.d. Rijeka Pulac bb, Rijeka HR

(540) **LIORIN**
 (550) I
 (740) Popović Miladin, advokat, Đoka Miraševića 21/III, Podgorica, (ME)

(511) **Klasa 5:** Farmaceutski preparati.

(111) **02787** (181) **19.11.2018.**
(210) Ž-2008-1098 (220) 19.11.2008.
(151) 26.08.2011.

(300) 24.04.2008. Ž-1046/08 RS

(732) **Jadran-Galenski Laboratorij** d.d. Rijeka Pulac bb, Rijeka HR

(540) **MODIAR**

(550) I

(740) Popović Miladin, advokat, Đoka Miraševića 21/III, Podgorica, (ME)

(511) **Klasa 5:** Farmaceutski preparati.

(111) **02788** (181) **19.11.2018.**
(210) Ž-2008-1099 (220) 19.11.2008.
(151) 26.08.2011.

(300) 24.04.2008. Ž-1049/08 RS

(732) **Jadran-Galenski Laboratorij** d.d. Rijeka Pulac bb, Rijeka HR

(540) **VALORA**

(550) I

(740) Popović Miladin, advokat, Đoka Miraševića 21/III, Podgorica, (ME)

(511) **Klasa 5:** Farmaceutski preparati.

(111) **02789** (181) **19.11.2018.**
(210) Ž-2008-1093 (220) 19.11.2008.
(151) 26.08.2011.

(300) 24.04.2008. Ž-1037/08 RS

(732) **Jadran-Galenski Laboratorij** d.d. Rijeka Pulac bb, Rijeka HR

(540) **VERTIGAL**

(550) I

(740) Popović Miladin, advokat, Đoka Miraševića 21/III, Podgorica, (ME)

(511) **Klasa 5:** Farmaceutski preparati.

(111) **02790** (181) **19.11.2018.**
(210) Ž-2008-1094 (220) 19.11.2008.
(151) 26.08.2011.

(300) 24.04.2008. Ž-1038/08 RS

(732) **Jadran-Galenski Laboratorij** d.d. Rijeka Pulac bb, Rijeka HR

(540) **ALMIRIN**

(550) I

(740) Popović Miladin, advokat, Đoka Miraševića 21/III, Podgorica, (ME)

(511) **Klasa 5:** Farmaceutski preparati.

(111) **02791** (181) **19.11.2018.**
(210) Ž-2008-1118 (220) 19.11.2008.

(151) 26.08.2011.

(300) 30.11.2006. godine sa teritorijalnim dejstvom za RS, br. 912729

IR

(732) **SANOFI-AVENTIS** 174, avenue de France, F-75013 Paris, FR(540) **XAPRYLLA**

(550) I

(740) Čejović Vladimir, advokat, 13 Jul br. 21, Podgorica, (ME)

(511) **Klasa 5:** Farmaceutski proizvodi.(111) **02792**(181) **19.11.2018.**

(210) Ž-2008-1119

(220) 19.11.2008.

(151) 26.08.2011.

(300) 05.10.2006. godine sa teritorijalnim dejstvom za RS, br. 901997

IR

(732) **SANOFI-AVENTIS** 174, avenue de France, F-75013 Paris, FR(540) **XAPRYLA**

(550) I

(740) Čejović Vladimir, advokat, 13 Jul br. 21, Podgorica, (ME)

(511) **Klasa 5:** Farmaceutski proizvodi.(111) **02793**(181) **13.11.2018.**

(210) Ž-2008-1021

(220) 13.11.2008.

(151) 26.08.2011.

(300) 08.10.2007. Ž-2293/07 RS

(732) **GAP (ITM), INC.**, a California corporation, 2 Folsom Street, San Francisco, California, US(540) **GAP**

(550) I

(740) Lutovac Branislav, advokat, Bulevar Ivana Crnojevića, Podgorica, (ME)

(511) **Klasa 3:** Parfemi; mirisi; kozmetika; eterična ulja; losioni za kosu; preparati za zaštitu od sunca; preparati za sunčanje; kupke u obliku gela; kupke u oliku ulja; kupke u prahu; sapuni; dezodoransi; gelovi za tuširanje; šamponi; preparati za čišćenje lica; puderi za lice; sapuni za kožu; hidratantne kreme za kožu; losioni za tijelo; lakovi za nokte; melemi za usne; sjaj za usne; karmin; šminka za lice; šminka za oči.**Klasa 9:** Optičarska roba; naočari; naočari za sunce; naočari za čitanje; naočari sa dioptrijom; zaštitne naočari; pribor i aksesoari za optičku robu, naočari; naočari za sunce; naočari za čitanje; naočari sa dioptrijom; okviri; kutije; uzice; drške; trake; lančići za oko vrata; zamjen-ska sočiva; držač naočara (nosni dijo); stiropor trake; kutije za naočari i kontaktna sočiva; elektronske kartice koje sadrže podatke; kreditne kartice; naplatne kartice; diskotne kartice; kartice za sačuvanu vrijednost; elektronske kartice za upotrebu uz promotivne nagradne programe i programe lojalnosti kupaca; snimljeni kompakt diskovi sa muzikom.**Klasa 14:** Hronološki i hronometrijski instrumenti i djelovi za iste; časovnici; ručni satovi; džepni satovi; štoperice i zidni satovi; djelovi, pribor i aksesoari za časovnike, narukvice za ručne satove; kaiševi za ručne satove; kutije za satove; kućišta za satne mehanizme; kutije za nakit; ramovi za slike; nakit; drago kamenje; bedževi; tašne i novčanici; ukrasne kopče; privesci za ključeve; plemeniti metali; kutije za kozmetiku od plemenitog metala.

(111) **02794**

(210) Ž-2008-1022

(181) **13.11.2018.**

(220) 13.11.2008.

(151) 26.08.2011.

(300) 08.10.2007. Ž-2295/07 RS

(732) **GAP (ITM)**, INC., a California corporation, 2 Folsom Street, San Francisco, California, US(540) **GAP**

(550) I

(740) Lutovac Branislav, advokat, Bulevar Ivana Crnojevića, Podgorica, (ME)

(511) **Klasa 16:** Papir, karton i proizvodi od ovih materijala koji pripadaju ovoj klasi; štampane stvari; knjige; korice za knjige; čestitke; kalendari; naljepnice; preslikači; naljepnice za auto; poster; kancelarijski materijal; blokovi za bilješke; registratori; blokovi-podsjetnici; agende; rokovnici; pisači pribor; hemijske olovke; obične olovke; markeri; kutije za hemijske i obične olovke, etikete koje nijesu od tekstila; fotografije; zastavice od kartona, papira i ojačanog papira; natpisi, podmetači/držači za papir sa oprugom; oglasne table; programi; albumi za slike; kutije za odlaganje slika; pelene za jednokratnu upotrebu; plastične kese za pelene za jednokratnu upotrebu; podloške za stolove za presvlačenje beba, za jednokratnu upotrebu.

Klasa 24: Proizvodi od tekstila, tkanine ili plastičnog materijala (zamjena za tkaninu) koji pripadaju ovoj klasi; rublje za upotrebu u domaćinstvu; posteljno rublje; stono rublje; rublje za kupatilo; peškiri; peškiri za ruke; prekrivači za krevete i stolove; salvete; etikete u ovoj klasi; zastavice; zastave; tekstili i tkanine (tkane i pletene); zavjese; draperije; prekrivači za prozore; ćebad; zastavice od platna; čaršavi; jorgani; volani; ukrasni jastučići; portiklice za bebe; pokrivači od tkanine za podloške za presvlačenje; podmetači za presvlačenje beba.

Klasa 26: Čipka, vez; ukrasne mašne; ukrasne trake (pantljike); dugmad; kopče; petlje; špenadle; igle; vještačko cvijeće; dekorativne zakrpe; perike; perje; pričvršćivači za tajfešluse; vještačko voće; čipke za obuću i odjeću; aksesoari za kosu; tvisteri; štipaljke za kosu; šnale za zatvaranjem "na klik"; šnale; gumice za kosu od ukrasnog materijala; ukosnice; rajfovi; mašne za kosu; ukrasne kopče za kosu; klip šnale za kosu; ukrasi za kosu; šnalice; ukrasne trake za kosu; pričvršćivači za konjski rep.

Klasa 28: Igre i predmeti za igru; gimnastički i sportski artikli koji nijesu uključeni u druge klase; ukrasi za jelku; plišane igračke; igračke za kadu; ljuljaške; igračke sa mehanizmom za dečje krevete; elastične stolice za bebe, kao što su skakalice i dubci; zvečke; podloške za igranje.

(111) **02795**

(210) Ž-2008-1023

(181) **13.11.2018.**

(220) 13.11.2008.

(151) 26.08.2011.

(300) 08.10.2007. Ž-2296/07 RS

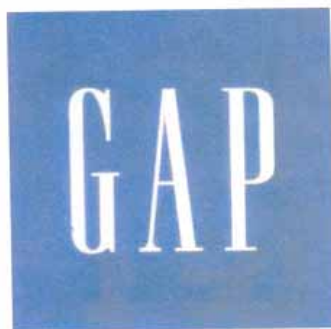
(732) **GAP (ITM)**, INC., a California corporation, 2 Folsom Street, San Francisco, California, US

(540)

(550) I

(591) plava, bijela.

(740) Lutovac Branislav, advokat, Bulevar Ivana Crnojevića, Podgorica, (ME)

(511) **Klasa 18:** Putne torbe; torbe za pijacu, ženske tašne; torbe za plažu; velike ženske torbe; neseseri; sportske torbe; vreće (torbe): rančevi; novčanici; buđelari; školske tašne; muške tašne; akt tašne; koferi; novčanici za ključeve; kišobrani; torbe (kutije) za kozmetiku; torbe za pelene; nosiljke za bebe; „bebi sling” nosiljke za bebe.

Klasa 25: Odjeća; obuća; pokrivala za glavu.

Klasa 35: Usluge online prodaje na malo i online naručivanja u vezi sa širokim asortimanom robe široke potrošnje; usluge prodaje na malo vezano za odevne predmete, obuću, pokrivala za glavu, odevne aksesoare, dizajnerske torbe, prtljag, predmete od kože, naočari za sunce, nakit, satove, igračke i igre, aksesoare za kosu, kozmetiku, toaletni pribor, mirise, proizvode za ličnu njegu, kancelarijski materijal, poklone i suvenire, proizvode za domaćinstvo za ručavanje, spavaću sobu i kupatilo, kućne potrebštine i staklo, papirnatu robu; proizvode za opremanje domaćinstava, prehrabene proizvode i napitke, posteljno rublje, posuđe za napitke, staklariju, i drugu robu; promotivne usluge iz oblasti mode, uključujući savjete o izboru i uklapanju modnih proizvoda i aksesoara; menadžment usluga prodaje na malo u vezi sa odjevnim predmetima i raznom drugom robom; usluge reklamiranja marketinga; promocija robe i usluga trećih lica postavljanjem reklama i promotivnih displeja na elektronski sajt dostupan preko kompjuterske mreže; usluge vezane za katologe i direktnu poštu; usluge online naručivanja preko kompjutera; programi podsticanja kupaca „lojaliti” karticama (karticama lojalnosti) u cilju promovisanja usluge prodaje na malo u vezi sa odjećom, modnim aksesoarima i širokim asortimanom robe široke potrošnje; reklamiranje; poslovni menadžment; kancelarijski poslovi.

(111) **02796**

(181) **13.11.2018.**

(210) Ž-2008-1024

(220) 13.12.2008.

(151) 26.08.2011.

(300) 08.10.2007. Ž-2292/07 RS

(732) **GAP (ITM)**, INC., a California corporation, 2 Folsom Street, San Francisco, California, US

(540) **GAP KIDS**

(550) I

(740) Lutovac Branislav, advokat, Bulevar Ivana Crnojevića, Podgorica, (ME)

(511) **Klasa 18:** Putne torbe; torbe za pijacu, ženske tašne; torbe za plažu; velike ženske torbe; neseseri; sportske torbe; vreće (torbe): rančevi; novčanici; buđelari; školske tašne; muške tašne; akt tašne; koferi; novčanici za ključeve; kišobrani; torbe (kutije) za kozmetiku; torbe za pelene; nosiljke za bebe; „bebi sling” nosiljke za bebe.

Klasa 25: Odjeća; obuća; pokrivala za glavu.

Klasa 28: Igre i predmeti za igru; gimnastički i sportski artikli koji nijesu uključeni u druge klase; ukrasi za jelku; plišane igračke; igračke za kadu; ljuljaške; igračke sa mehanizmom za dečje krevce; elastične stolice za bebe, kao što su skakalice i dubci; zvečke; podloške za igranje.

Klasa 35: Usluge online prodaje na malo i online naručivanja u vezi sa širokim asortimanom robe široke potrošnje; usluge prodaje na malo vezano za odjevne predmete, obuću, pokrivala za glavu, odjevne aksesoare, dizajnerske torbe, prtljag, predmete od kože, naočari za sunce, nakit, satove, igračke i igre, aksesoare za kosu, kozmetiku, toaletni papir, mirise, proizvode za ličnu njegu, kancelarijski materijal, poklone i suvenire, proizvode za domaćinstvo za ručavanje, spavaću sobu i kupatilo, kućne potrebštine i staklo, papirnatu robu; proizvode za opremanje domaćinstava, prehrabene proizvode i napitke, posteljno rublje, posuđe za napitke, staklariju, i drugu robu; promotivne usluge iz oblasti mode, uključujući savjete o izboru i uklapanju modnih proizvoda i aksesoara; menadžment usluga prodaje na

malo u vezi sa odjevnim predmetima i raznom drugom robom; usluge reklamiranja marketinga; promocija robe i usluga trećih lica postavljanjem reklama i promotivnih displeja na elektronski sajt dostupan preko kompjuterske mreže; usluge vezane za kataloge i direktnu poštu; usluge online naručivanja preko kompjutera; programi podsticanja kupaca „lojaliti“ karticama (karticama lojalnosti) u cilju promovisanja usluge prodaje na malo u vezi sa odjećom, modnim aksesorima i širokim asortimanom robe široke potrošnje; reklamiranje; poslovni menadžment; kancelarijski poslovi.

(111) **02797**

(210) Ž-2008-1025

(181) **13.11.2018.**

(220) 13.11.2008.

(151) 26.08.2011.

(300) 8.10.2007. Ž-2284/07 RS

(732) **GAP (ITM), INC.**, a California corporation, 2 Folsom Street, San Francisco, California, US

(540) **BABY GAP**

(550) I

(740) Lutovac Branislav, advokat, Bulevar Ivana Crnojevića, Podgorica, (ME)

(511) **Klasa 18:** Putne torbe; torbe za pijacu, ženske tašne; torbe za plažu; velike ženske torbe; neseseri; sportske torbe; vreće (torbe): rančevi; novčanici; buđelari; školske tašne; muške tašne; akt tašne; koferi; novčanici za ključeve; kišobrani; torbe (kutije) za kozmetiku; torbe za pelene; nosiljke za bebe; „bebi sling“ nosiljke za bebe.

Klasa 24: Proizvodi od tekstila, tkanine ili plastičnog materijala (zamjena za tkaninu) koji pripadaju ovoj klasi; rublje za upotrebu u domaćinstvu; posteljno rublje; stono rublje; rublje za kupatilo; peškiri; peškiri za ruke; prekrivači za krevete i stolove; salvete; etikete u ovoj klasi; zastavice; zastave; tekstili i tkanine (tkane i pletene); zavjese; draperije; prekrivači za prozore; ćebad; zastavice od platna; čaršavi; jorgani; volani; ukrasni jastučići; portiklice za bebe; pokrivači od tkanine za podloške za presvlačenje; podmetači za presvlačenje beba.

Klasa 25: Odjeća; obuća; pokrivala za glavu.

Klasa 28: Igre i predmeti za igru; gimnastički i sportski artikli koji nijesu uključeni u druge klase; ukrasi za jelku; plišane igračke; igračke za kadu; ljuljaške; igračke sa mehanizmom za dečje krevete; elastične stolice za bebe, kao što su skakalice i dubci; zvečke; podloške za igranje.

Klasa 35: Usluge online prodaje na malo i online naručivanja u vezi sa širokim asortimanom robe široke potrošnje; usluge prodaje na malo vezano za odjevne predmete, obuću, pokrivala za glavu, odjevne aksesoare, dizajnerske torbe, prtljag, predmete od kože, naočari za sunce, nakit, satove, igračke i igre, aksesoare za kosu, kozmetiku, toaletni pribor, mirise, proizvode za ličnu njegu, kancelarijski materijal, poklone i suvenire, proizvode za domaćinstvo za ručavanje, spavaću sobu i kupatilo, kućne potrebštine i staklo, papirnatu robu; proizvode za opremanje domaćinstava, prehrabene proizvode i napitke, posteljno rublje, posuđe za napitke, staklariju, i drugu robu; promotivne usluge iz oblasti mode, uključujući savjete o izboru i uklapanju modnih proizvoda i aksesoara; menadžment usluga prodaje na malo u vezi sa odjevnim predmetima i raznom drugom robom; usluge reklamiranja marketinga; promocija robe i usluga trećih lica postavljanjem reklama i promotivnih displeja na elektronski sajt dostupan preko kompjuterske mreže; usluge vezane za kataloge i direktnu poštu; usluge online naručivanja preko kompjutera; programi podsticanja kupaca „lojaliti“ karticama (karticama lojalnosti) u cilju promovisanja usluge prodaje na malo u vezi sa odjećom, modnim aksesoarima i širokim asortimanom robe široke potrošnje; reklamiranje; poslovni menadžment; kancelarijski poslovi.

(111) **2798**

(181) **13.11.2018.**

(210) Ž-2008-1026

(220) 13.11.2008.

(151) 26.08.2011.

(300) 08.10.2007. Ž-2294/07 RS

(732) **GAP (ITM)**, INC., a California corporation, 2 Folsom Street, San Francisco, California, US(540) **GAP**

(550) I

(740) Lutovac Branislav, advokat, Bulevar Ivana Crnojevića, Podgorica, (ME)

(511) **Klasa 18:** Putne torbe; torbe za pijacu, ženske tašne; torbe za plažu; velike ženske torbe; neseseri; sportske torbe; vreće (torbe): rančevi; novčanici; buđelari; školske tašne; muške tašne; akt tašne; koferi; novčanici za ključeve; kišobrani; torbe (kutije) za kozmetiku; torbe za pelene; nosiljke za bebe; „bebi sling” nosiljke za bebe.**Klasa 25:** Odjeća; obuća; pokrivala za glavu.**Klasa 35:** Usluge online prodaje na malo i online naručivanja u vezi sa širokoim asortimanom robe široke potrošnje; usluge prodaje na malo vezano za odjevne predmete, obuću, pokrivala za glavu, odjevne aksesoare, dizajnerske torbe, prtljag, predmeta od kože, naočari za sunce, nakit, satove, igračke i igre, aksesoare za kosu, kozmetiku, toaletni pribor, mirise, proizvode za ličnu njegu, kancelarijski materijal, poklone i suvenire, proizvode za domaćinstvo za ručavanje, spavaću sobu i kupatilo, kućne potrebštine i staklo, papirnatu robu; proizvode za opremanje domaćinstava, prehrabene proizvode i napitke, posteljno rublje, posuđe za napitke, staklariju, i drugu robu; promotivne usluge iz oblasti mode, uključujući savjete o izboru i uklapanju modnih proizvoda i aksesoara; menadžment usluga prodaje na malo u vezi sa odjevnim predmetima i raznom drugom robom; usluge reklamiranja marketinga; promocija robe i usluga trećih lica postavljanjem reklama i promotivnih displeja na elektronski sajt dostupan preko kompjuterske mreže; usluge vezane za katologe i direktnu poštu; usluge online naručivanja preko kompjutera; programi podsticanja kupaca „lojaliti” karticama (karticama lojalnosti) u cilju promovisanja usluge prodaje na malo u vezi sa odjećom, modnim aksesoarima i širokim asortimanom robe široke potrošnje; reklamiranje; poslovni menadžment; kancelarijski poslovi.(111) **02799**(181) **12.11.2018.**

(210) Ž-2008-1010

(220) 12.11.2008.

(151) 26.08.2011.

(300) 08.10.2007. Ž-2291/07 RS

(732) **BANANA REPUBLIC (ITM)**, INC. 2 Folsom Street, San Francisco, CA 94105, US(540) **BANANA REPUBLIC**

(550) I

(740) Lutovac Branislav, advokat, Bulevar Ivana Crnojevića, Podgorica, (ME)

(511) **Klasa 14:** Hronološki i hronometrijski instrumenti i djelovi za iste; časovnici; ručni satovi; džepni satovi; štoperice i zidni satovi; djelovi, pribor i aksesoari za časovnike, ručne satove džepne satove, štoperice, i zidne satove; narukvice za ručne satove; kaiševi za ručne satove; kutije za satove; kućišta za satne mehanizme; kutije za nakit; ramovi za slike; nakit; drago kamenje; bedževi; tašne i novčanici; ukrasne kopče; privesci za ključeve; plemeniti metali; kutije za kozmetiku od plemenitog metala.**Klasa 18:** Putne torbe; torbe za pijacu, ženske tašne; torbe za plažu; velike ženske torbe; neseseri; sportske torbe; vreće (torbe): rančevi; novčanici; buđelari; školske tašne; muške tašne; akt tašne; koferi; novčanici za ključeve; kišobrani; torbe (kutije) za kozmetiku; torbe za pelene; nosiljke za bebe; „bebi sling” nosiljke za bebe.

Klasa 25: Odjeća; obuća; pokrivala za glavu.

(111) **02800**

(210) Ž-2008-1009

(181) **11.11.2018.**

(220) 11.11.2008.

(151) 26.08.2011.

(300) 08.10.2007. Ž-2289/07 RS

(732) **BANANA REPUBLIC (ITM), INC.** 2 Folsom Street, San Francisco, CA 94105, US

(540) **BANANA REPUBLIC**

(550) I

(740) Lutovac Branislav, advokat, Bulevar Ivana Crnojevića, Podgorica, (ME)

(511) **Klasa 3:** Parfemi; mirisi; kozmetika; eterična ulja; losioni za kosu; preparati za zaštitu od sunca; preparati za sunčanje; kupke u obliku gela; kupke u obliku ulja; kupke u prahu; sapuni; dezodoransi; gelovi za tuširanje; šamponi; preparati za čišćenje lica; puderi za lice; sapuni za kožu; hidratantne kreme za kožu; losioni za tijelo; lakovi za nokte; melemi za usne; sjaj za usne; karmin; šminka za lice; šminka za oči.

Klasa 4: Svijeće.

Klasa 9: Optičarska roba; naočari; naočari za sunce; naočari za čitanje; naočari sa dioptrijom; zaštitne naočari; pribor i akcesoari za optičarsku robu, naočari; naočari za sunce; naočari za čitanje; naočari sa dioptrijom; okviri; kutije; uzice; drške; trake; lančići za oko vrata; zamjenska sočiva; držač naočara (nosni dijo); stiropor trake; kutije za naočari i kontaktna sočiva; elektronske kartice koje sadrže podatke; kreditne kartice; naplatne kartice; diskotne kartice; kartice za sačuvanu vrijednost; elektronske kartice za upotrebu uz promotivne nagradne programe i programe lojalnosti kupaca; snimljeni kompakt diskovi sa muzikom.

(111) **02801**

(210) Ž-2008-1038

(181) **13.11.2018.**

(220) 13.11.2008.

(151) 26.08.2011.

(300) 07.05.2008. Ž-1145/08 RS

(732) **Choice Hotels International, Inc.** 10750 Columbia Pike, Silver Spring Maryland 20901, US



(540)

(550) I

(591) crna i bijela.

(740) Čejović Vladimir, advokat, 13. Jul br. 21, Podgorica, (ME)

(511) **Klasa 43:** Usluge hotela i motela, usluge rezervacije hotela i motela za druge i usluge online rezervacija hotela i motela za druge.

- (111) **02802** (181) **14.11.2018.**
 (210) Ž-2008-1039 (220) 14.11.2008.
 (151) 26.08.2011.
 (300) 25.04.2007. Ž-885/07 RS
- (732) **The Lubrizol Corporation** 29400 Lakeland Boulevard, Wickliffe, Ohio 44092, US

(540) **LUBRIZOL**

(550) I

(740) Čejović Vladimir, advokat, 13 jul br. 21, Podgorica, (ME)

(511) **Klasa 1:** Hemijski proizvodi koji se upotrebljavaju u industriji, nauci, fotografiji, poljoprivredi, hortikulturi i šumarstvu; neprerađene vještačke smole; neprerađene plastične materije; đubriva; smješe za gašenje vatre; preparati za kaljenje i zavarivanje; hemijske supstance za očuvanje namirnica; materije za štavljenje; ljepljive supstance koje se upotrebljavaju u industriji.

Klasa 43: Naučne i tehnološke usluge i istraživanje i projektovanje u vezi sa navedenih usluga; usluge industrijske analize istraživanja; projektovanje i razvoj kompjuterskog hardvera i softvera.

- (111) **02803** (181) **07.11.2018.**
 (210) Ž-2008-999 (220) 07.11.2008.
 (151) 26.08.2011.
 (300) 08.11.2006. Ž-2565/06 RS
- (732) **Checkpoint Systems, Inc.** 101 Wolf Drive, P.O. Box 188 Thorofare, NJ 08086, US

(540) **CHECKPOINT**

(550) I

(740) Čejović Vladimir, advokat, 13 jul br. 21, Podgorica, (ME)

(511) **Klasa 9:** Kompjuterski programi za maloprodaju i tehničku proizvodnju informativnog materijala, tačnije, kompjuterski programi za formiranje cijena; elektronski sigurnosni sistemi i sistemi za nadziranje koji se sastoje od magnetnih senzora, magnetnih etiketa i deaktivatora magnetnih etiketa; elektronski sistemi za kontrolu pristupa za osiguranje imovine kompanije, naročito, kartice za kontrolu pristupa, čitači kartica za kontrolu pristupa, kompjuteri za rad i kontrolu sistema elektronske kontrole pristupa i kompjuterski programi za rad sistema elektronske kontrole pristupa; televizijski sistemi zatvorenih kola za praćenje opreme koju čine televizori, kontroleri, kamere i kompjuteri za upravljanje i kontrolu televizijskih sistema zatvorenih kola; sistemi za identifikaciju i nadzor radio frekvencija za praćenje lokacije i kontrolu opreme koju čine čitači radio frekvencija, etikete za radio frekvenciju i kompjuterski programi za upravljanje sistemima za određivanje i nadzor radio frekvencije.

Klasa 16: Maloprodajni sistemi koji se koriste za obezbjeđivanje informacija o proizvodima, naročito pisani maloprodajni promotivni sistemi za upotrebu u ručnoj proizvodnji informacija o proizvodima, navedeni sistemi koji se sastoje od papirnih proizvoda i kartonskih proizvoda, tačnije, olovke, kancelarijski materijal, naštampani ili prazni poster, naštampani ili prazni znakovi, naštampani letci i naštampane mustre za izlaganje u prodavnicama u svrhe unapređenja prodaje; sistemi prioriteta mušterija za upotrebu kod određivanja redosleda kupaca, navedeni sistemi koji se sastoje od štampanih slipova za redove, držači za štampane slipove za redove i table za prikazivanje; priručni sistemi za štampane naljepnice za markiranje proizvoda koji se sastoje od naštampane naljepnice koja nije tekstilna, specijalno mastilo koje se koristi za markere cijena za markiranje naljepnica, mašine za markiranje, izdavač

naljepnica, blokovi za štampanje, dopune za mastilo i valjkovi sa mastilom za unapređenje prodaje, reklamiranje i nadzor artikala u maloprodajnim radnjama.

(111) **02804**

(210) Ž-2008-998

(181) **07.11.2018.**

(220) 07.11.2008.

(151) 26.08.2011.

(300) 27.03.2008. Ž-724/08 RS

(732) **ACCOR** 2 rue de la Mare Neuve, 91000 EVRY, FR



(540)

(550) I

(591) siva (panton broj 432C)

(740) Čejović Vladimir, advokat, 13 Jul br. 21, Podgorica, (ME)

(511) **Klasa 16:** Štamane stvari, knjige, novine, časopisi, brošure, periodični časopisi, poster, fotografije, kancelarijski materijali, stone salvete i toalet papir, podmetači i podmetači za pivo, stoni podmetači i papirni podmetači, stolnjaci i stoni podmetači od papira, kese i vrećice (omoti, džepne kese) od papira ili plastike za pakovanje.

Klasa 39: Usluge pružanja informacija u vezi sa putovanjima, usluge organizacije i rezervacije putovanja.

Klasa 43: Hotelske usluge, obzbeđivanje hrane i pića, privremeni smještaj, upravljanje motelima, restoranima, kafeterijama, čajdžinicama, barovima (izuzev klubovima), kućama za odmor, hotelske rezervacije za putnike, konsultacije i savjetovanja (nije povezano sa poslovnim upravljanjem) u oblasti hotela i restorana.

(111) **02805**

(210) Ž-2008-1019

(181) **13.11.2018.**

(220) 13.11.2008.

(151) 26.08.2011.

(300) 28.11.2007. Ž-2832/07 RS

(732) **Miller Brewing International, Inc.** 3939 West Highland Boulevard, Milwaukee, Wisconsin 53208, US

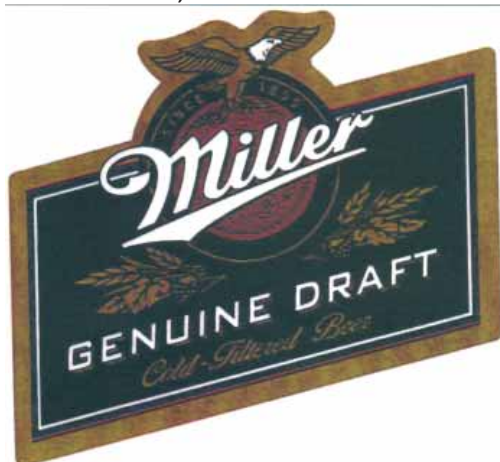

(540)

(550) I

(591) amno plava, crvena, bijela, oker.

(740) Čejović Vladimir, advokat, 13 Jul br. 21, Podgorica, (ME)

(511) **Klasa 32:** Pivo; mineralne i sodne vode i druga bezalkoholna pića; pića od voća i voćni sokovi; sirupi i drugi preparati za proizvodnju pića.

(111) **02806**

(210) Ž-2008-1003

(181) **10.11.2018.**

(220) 10.11.2008.

(151) 26.08.2011.

(300) 10.11.2008.

(732) **National Geographic Society** 1145 17th Street, N.W., Washington, DC 20036 US

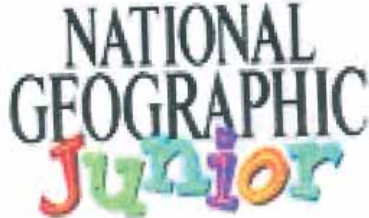

(540)

(550) I

(740) Popović Miladin, advokat, Đoka Miraševića 21/III, Podgorica, (ME)

(511) **Klasa 9:** Aparati i instrumenti naučni, pomorski, geodetski, električni, fotografski, kinematografski, optički, za vaganje, mjerenje, signalizaciju, kontrolu (inspekciju), spasavanje i nastavu; aparati za snimanje, prenos i reprodukovanje zvuka ili slike, magnetni nosioci podataka, diskovi za snimanje; automatske mašine i mehanizmi za aparate koji se pokreću novcem ili žetonom; registar kase, računске mašine, oprema za obradu podataka i kompjuteri; aparati za gašernje požara; elektronske publikacije, naime on-line časopisi koji se mogu daunloudovati, CD-ROM-ovi i DVD izdanja koja sadrže obrazovne i zabavne teme za djecu.

Klasa 16: Hartija, karton i proizvodi od njih, koji nijesu uključeni u druge klase; knjigovezački materijal, fotografije; kancelarijski materijal; ljepila za kancelarijske i kućne potrebe; umjetnički materijali; kičice; pisaće mašine i kancelarijski rekviziti (izuzev namještaja); materijali za obuku i nastavu (izuzev aparata); plastični materijal za pakovanje (koji nije uključen u druge klase); štamparska slova; klišeji; štampane stvari, naime magazini i časopisi, materijali za obuku i nastavu (izuzev aparata); knjige; vodiči za putovanja; mape; dijagrami posteru.

Klasa 41: Obrazovne usluge; pripremanje obuke; razonoda; sportske i kulturne aktivnosti; pružanje usluga online obrazovnih sadržaja za nastavnike u svojstvu priručnog materijala, priručnici za učenje, priručnici za predavače, nastavni planovi, preporuke za nastavne projekte i nastavne aktivnosti; online obrazovni časopisi; pružanje informacija putem interneta u vezi sa obrazovnim i zabavnim temama za djecu.

(111) **02807**

(210) Ž-2008-1015

(181) **12.11.2018.**

(220) 12.11.2008.

(151) 26.08.2011.

(300) 08.10.2007. Ž-2298/07 RS

(732) **GAP (ITM), INC.**, a California corporation, 2 Folsom Street, San Francisco, California, US



(540)

(550) I

(740) Lutovac Branislav, advokat, Bulevar Ivana Crnojevića, Podgorica, (ME)

(511) **Klasa 25:** Odjeća; obuća; pokrivala za glavu.(111) **02808**(181) **12.11.2018.**

(210) Ž-2008-1011

(220) 12.11.2008.

(151) 26.08.2011.

(300) 08.10.2007. Ž-2288/07 RS

(732) **BANANA REPUBLIC (ITM), INC.** 2 Folsom Street, San Francisco, CA 94105, US

(540)

(550) I

(740) Lutovac Branislav, advokat, Bulevar Ivana Crnojevića, Podgorica, (ME)

(511) **Klasa 25:** Odjeća, obuća; pokrivala za glavu.(111) **02809**(181) **12.11.2018.**

(210) Ž-2008-1014

(220) 12.11.2008.

(151) 26.08.2011.

(300) 08.10.2007. Ž-2286/07 RS

(732) **BANANA REPUBLIC (ITM), INC.** 2 Folsom Street, San Francisco, CA 94105, US

(540)

(550) I

(740) Lutovac Branislav, advokat, Bulevar Ivana Crnojevića, Podgorica, (ME)

(511) **Klasa 18:** Putne torbe; torbe za pijacu, ženske tašne; torbe za plažu; velike ženske torbe; neseseri; sportske torbe; vreće (torbe): rančevi; novčanici; buđelari; školske tašne; muške tašne; akt tašne; koferi; novčanici za ključeve; kišobrani; torbe (kutije) za kozmetiku; torbe za pelene; nosiljke za bebe; „bebi sling“ nosiljke za bebe.

(111) **02810**(181) **12.11.2018.**

(210) Ž-2008-1012

(220) 12.11.2008.

(151) 26.08.2011.

(300) 08.10.2007. Ž-2287/07 RS

(732) **BANANA REPUBLIC (ITM)**, INC. 2 Folsom Street, San Francisco, CA 94105, US

(540)

(550) I

(740) Lutovac Branislav, advokat, Bulevar Ivana Crnojevića, Podgorica, (ME)

(511) **Klasa 35:** Usluge online prodaje na malo i online naručivanja u vezi sa širokim asortimanom robe široke potrošnje; usluge prodaje na malo vezano za odjevne predmete, obuću, pokrivala za glavu, odjevne aksesoare, dizajnerske torbe, prtljag, predmeta od kože, naočari za sunce, nakit, satove, igračke i igre, aksesoare za kosu, kozmetiku, toaletni pribor, mirise, proizvode za ličnu njegu, kancelarijski materijal, poklone, suvenire, proizvode za domaćinstvo za ručavanje, spavaću sobu i kupatilo, kućne potrebštine i staklo, papirnatu robu; proizvode za opremanje domaćinstava, prehrabene proizvode i napitke, posteljno rublje, posuđe za napitke, staklariju, i drugu robu; promotivne usluge iz oblasti mode, uključujući savjete o izboru i uklapanju modnih proizvoda i aksesoara; menadžment usluga prodaje na malo u vezi sa odjevnim predmetima i raznom drugom robom; usluge reklamiranja marketinga; promocija robe i usluga trećih lica postavljanjem reklama i promotivnih displeja na elektronski sajt dostupan preko kompjuterske mreže; usluge vezane za katologe i direktnu poštu; usluge online naručivanja preko kompjutera; programi podsticanja kupaca „lojaliti“ karticama (karticama lojalnosti) u cilju promovisanja usluge prodaje na malo u vezi sa odjećom, modnim aksesoarima i širokim asortimanom robe široke potrošnje; reklamiranje; poslovni menadžment; kancelarijski poslovi.

(111) **02811**(181) **12.11.2018.**

(210) Ž-2008-1013

(220) 12.11.2008.

(151) 26.08.2011.

(300) 08.10.2007. Ž-2297/07 RS

(732) **BANANA REPUBLIC (ITM)**, INC. 2 Folsom Street, San Francisco, CA 94105, US

(540)

(550) I

(740) Lutovac Branislav, advokat, Bulevar Ivana Crnojevića, Podgorica, (ME)

(511) **Klasa 3:** Parfemi; mirisi; kozmetika; eterična ulja; losioni za kosu; preparati za zaštitu od sunca; preparati za sunčanje; kupke u obliku gela; kupke u obliku ulja; kupke u prahu; sapuni; dezodoransi; gelovi za tuširanje; šamponi; preparati za čišćenje lica; puderi za lice; sapuni za kožu; hidratantne kreme za kožu; losioni za tijelo; lakovi za nokte; melemi za usne; sjaj za

usne; karmin; šminka za lice; šminka za oči.

Klasa 9: Optičarska roba; naočari; naočari za sunce; naočari za čitanje; naočari sa dioptrijom; zaštitne naočari; pribor i aksesoari za optičarsku robu, naočari; naočari za sunce; naočari za čitanje; naočari sa dioptrijom; okviri; kutije; uzice; drške; trake; lančići za oko vrata; zamjenska sočiva; držač naočara (nosni dijo); stiropor trake; kutije za naočari i kontaktna sočiva; elektronske kartice koje sadrže podatke; kreditne kartice; naplatne kartice; diskotne kartice; kartice za sačuvanu vrijednost; elektronske kartice za upotrebu uz promotivne nagradne programe i programe lojalnosti kupaca; snimljeni kompakt diskovi sa muzikom.

Klasa 14: Hronološki i hronometrijski instrumenti i djelovi za iste; časovnici; ručni satovi; džepni satovi; štoperice i zidni satovi; djelovi, pribor i aksesoari za časovnike, ručne satove, džepne satove, štoperice i zidne satove; narukvice za ručne satove; kaiševi za ručne satove; kutije za satove; kućišta za satne mehanizme; kutije za nakit; ramovi za slike; nakit; drago kamenje; bedževi; tašne i novčanici; ukrasne kopče; privesci za ključeve; plemeniti metali; kutije za kozmetiku od plemenitog metala.

(111) **02827**

(181) **23.12.2018.**

(210) Ž-2008-1228

(220) 23.12.2008.

(151) 30.08.2011.

(300) 13.11.2007. Ž-2715/07 RS

(732) **S.C. Johnson & Son, Inc.** 1525 Howe Street, Racine, Wisconsin 53403-2236, US

(540) **SENSE & SPRAY**

(550) I

(740) Čejović Vladimir, advokat, 13 jul br. 21, Podgorica, (ME)

(511) **Klasa 5:** Osvježivači vazduha; sredstva za uklanjanje neprijatnih mirisa iz vazduha; sredstva za pročišćavanje vazduha; sredstva za uklanjanje neprijatnih mirisa iz tkanina; sredstva za uklanjanje neprijatnih mirisa iz tepiha i soba.

Klasa 11: Aparati za emitovanje osvježivačaa vazduha; aparati za uklanjanje neprijatnih mirisa iz vazduha; djelovi i dodaci za svu navedenu robu; sve uključeno u klasu 11.

(111) **02828**

(181) **23.12.2018.**

(210) Ž-2008-1227

(220) 23.12.2008.

(151) 30.08.2011.

(300) 28.08.2007. Ž-1941/07 RS

(732) **S.C. Johnson & Son, Inc.** 1525 Howe Street, Racine, Wisconsin 53403-2236, US

(540) **NIGHT & DAY**

(550) I

(740) Čejović Vladimir, advokat, 13 jul br. 21, Podgorica, (ME)

(511) **Klasa 5:** Preparati za uništavanje biljnih i životinjskih štetočina; insekticidi; sredstva za odbijanje moljaca; sredstva za odbijanje insekata; fungicidi; rodenticidi.

(111) **02829**

(181) **17.12.2018.**

(210) Ž-2008-1217

(220) 17.12.2008.

(151) 30.08.2011.

(300) 17.12.2008.

(732) **ENERGY BRANDS INC.** 17-20 Whitestone Expressway, Whitestone, NY 11357 US

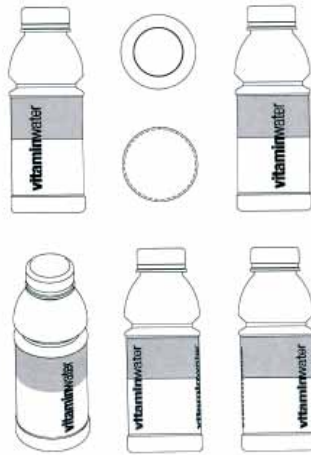

(540)

(550)

(740) Popović Miladin, advokat, Đoka Miraševića 21/III, Podgorica, (ME)

(511) **Klasa 32:** Piva; mineralne sodne vode i druga bezalkoholna pića; voćna pića i voćni sokovi; sirupi i drugi preparati za pravljenje pića.(111) **02830**

(210) Ž-2008-1218

(181) **17.12.2018.**

(220) 17.12.2008.

(151) 30.08.2011.

(300) 17.12.2008.

(732) **ENERGY BRANDS INC.** 17-20 Whitestone Expressway, Whitestone, NY 11357 US

(540)

(550) I

(740) Popović Miladin, advokat, Đoka Miraševića 21/III, Podgorica, (ME)

(511) **Klasa 32:** Piva; mineralne sodne vode i druga bezalkoholna pića; voćna pića i voćni sokovi; sirupi i drugi preparati za pravljenje pića.(111) **02831**

(210) Ž-2008-955

(181) **04.11.2018.**

(220) 04.11.2008.

(151) 30.08.2011.

(300) 04.11.2008.

(732) **Construction Research & Tehnology** GmbH Dr.-Albert-Frank- Str.32 Trostberg DE**MASTERTOP**

(540)

(550) I

(740) Mugoša Ana Stanković, advokat, Trg Republike br. 13 Podgorica, (ME)

(511) **Klasa 19:** Građevinski materijali, ne od metala.

(111) **02832**

(210) Ž-2008-1177

(181) **04.12.2018.**

(220) 04.12.2008.

(151) 30.08.2011.

(300) 04.12.2008.

(732) **GlaxoSmithKline Biologicals** S.A. rue de l'Institut 89, B-1330 Rixensart BE

(540) **BACMENRIX**

(550) I

(740) Popović Miladin, advokat, Đoka Miraševića 21/III, Podgorica, (ME)

(511) **Klasa 5:** Vakcine za ljudsku upotrebu.

(111) **02833**

(210) Ž-2008-1176

(181) **04.12.2018.**

(220) 04.12.2008.

(151) 30.08.2011.

(300) 04.12.2008.

(732) **GlaxoSmithKline Biologicals** S.A. rue de l'Institut 89, B-1330 Rixensart BE

(540) **NEIBARIX**

(550) I

(740) Popović Miladin, advokat, Đoka Miraševića 21/III, Podgorica, (ME)

(511) **Klasa 5:** Vakcine za ljudsku upotrebu.

(111) **02834**

(210) Ž-2008-1174

(181) **04.12.2018.**

(220) 04.12.2008.

(151) 30.08.2011.

(300) 18.04.2007. Ž-844/07 RS

(732) **PRINCE SPORTS, INC.** One Advantage Court, Bordentown, NJ 08550 US



(540)

(550) I

(740) Lutovac Branislav, advokat, Bulevar Ivana Crnojevića, Podgorica, (ME)

(511) **Klasa 18:** Sportske torbe i sve ostale robe uključene u ovu klasu.

Klasa 25: Odjeća, obuća i sve ostale robe uključene u ovu klasu.

Klasa 35: Usluge prodaje na malo i sve ostale usluge uključene u ovu klasu.

(111) **02835**

(210) Ž-2008-1178

(181) **04.12.2018.**

(220) 04.12.2008.

(151) 30.08.2011.

(300) 04.12.2008.

(732) **GlaxoSmithKline Biologicals** S.A. rue de l'Institut 89, B-1330 Rixensart BE

(540) **SHELTRIX**

(550) I

(740) Popović Miladin, advokat, Đoka Miraševića 21/III, Podgorica, (ME)

(511) **Klasa 5:** Vakcine za ljudsku upotrebu.

(111) **02836** (181) **11.12.2018.**
 (210) Ž-2008-1197 (220) 11.12.2008.
 (151) 30.08.2011.

(300) 11.12.2008.

(732) **Wyse Technology** Inc. Corporation organized under the laws of Delaware, US 3471 N. First Street, San Jose, California 95134, US

(540) **WINTERM**

(550) I

(740) Lutovac Branislav, advokat, Bulevar Ivana Crnojevića, Podgorica, (ME)

(511) **Klasa 9:** Kompjuterski terminali i tanki klijenti, tanki ekrani, električni luminiscentni ekrani, kompjuterski monitori, tastature i pripadajuće firmverske i softverske aplikacije za povezivanje sa mrežnim okruženjem, upravljanje mrežnim okruženjem ili imitaciju mrežnog okruženja.

(111) **02837** (181) **03.12.2018.**
 (210) Ž-2008-1172 (220) 03.12.2008.
 (151) 30.08.2011.

(300) 03.12.2008.

(732) **ELEY** Ltd. Selco Way, First Avenue, Minworth Industrial Estate, Minworth, Sutton Coldfield, B76 1BA, GB

(540) **ELEY**

(550) I

(740) Lutovac Branislav, advokat, Bulevar Ivana Crnojevića, Podgorica, (ME)

(511) **Klasa 13:** Oružje; municija i sastavni djelovi municije; projektili; eksplozivi; vatrometi.

(111) **02838** (181) **24.11.2018.**
 (210) Ž-2008-1135 (220) 24.11.2008.
 (151) 01.09.2011.

(300) 17.05.2007. Ž-2751/07 RS

(732) **Alticor** Inc. 7575 Fulton Street East, Ada, MI 49355, US



(540)

(550) I

(740) Čejović Vladimir, advokat, 13 jul br. 21, Podgorica, (ME)

(511) **Klasa 9:** Električni uređaji, naime bežični elektromagnetni predajnici i prijemnici električne energije i podataka za upotrebu u proizvodnji potrošačkih elektronskih uređaja.

(111) **02839** (181) **27.11.2018.**

(210) Ž-2008-1143

(220) 27.11.2008.

(151) 01.09.2011.

(300) 27.11.2008.

(732) **Barclays Bank** Plc 29th Floor, 1 Churchill Place, London E14 5HP, GB(540) **BARCLAYS CAPITAL**

(550) I

(740) Čejović Vladimir, advokat, 13 jul br. 21, Podgorica, (ME)

(511) **Klasa 36:** Usluge osiguranja; finansijske usluge; usluge ličnog bankarstva; novčani poslovi; upravljanjem novcem; administrativne usluge i usluge procjenjivanja vrijednosti; finansiranje i pribavljanje finansija; savjetodavne usluge u vezi sa davanjem zajmova, usluge davanja zajmova; upravljanje hipotekom, bankarstvom i investicijama; savjetodavne usluge zastupništva i finansija; usluge pri uzimanju depozita, usluge štednje, investiranja, hipoteke kao i usluge agencija za nekretnine; usluge finansijskog upravljanja; finansijske usluge za obezbjeđenje fondova; upravljanje penzionim fondovima; finansijske usluge obezbjeđivanja fondova za druge kao i finansiranje i ugovaranje zajmova; usluge finansiranja zajmova za kuće; procjenjivanje pokretne imovine; akcionarsko zastupanje; berzanske usluge; porreske usluge; usluge penzionih fondova; finansiranje privatnog i javnog kapitala akcionara; usluge prebacivanja novčanih sredstava; posredničke agencije za osiguranje i kreditiranje; upravljanje imovinom; izdavanje putničkih čekova; kreditne kartice, charge kartice, kartice za podizanje gotovine, čekovne kartice, kupovina, plaćanje i usluge debitne kartice; finansijsko planiranje i savjetodavne usluge investiranja; pružanje finansijskih usluga, usluga zamjene novca i prebacivanja novca; procjena nekretnina, posredovanje, najam, upravljanje i procjena vrijednosti; odabir nekretnina i njihovo preuzimanje; prikupljanje rente, zakup i najam zemljišta; usluge kreditnih kartica; usluge kreditnih, potrošačkih i kartica za popust; izdavanje vrijednosnih kupona za programe stalnih/vjernih potrošača; pružanje informacija, savjetodavnih i konsultantskih usluga vezano za gore navedene usluge.

(111) **02840**(181) **27.11.2018.**

(210) Ž-2008-1142

(220) 27.11.2008.

(151) 01.09.2011.

(300) 27.11.2008.

(732) **Barclays Bank** Plc 29th Floor, 1 Churchill Place, London E14 5HP, GB(540) **BARCAP**

(550) I

(740) Čejović Vladimir, advokat, 13 jul br. 21, Podgorica, (ME)

(511) **Klasa 36:** Usluge osiguranja; finansijske usluge; usluge ličnog bankarstva; novčani poslovi; upravljanjem novcem; administrativne usluge i usluge procjenjivanja vrijednosti; finansiranje i pribavljanje finansija; savjetodavne usluge u vezi sa davanjem zajmova, usluge davanja zajmova; upravljanje hipotekom, bankarstvom i investicijama; savjetodavne usluge zastupništva i finansija; usluge pri uzimanju depozita, usluge štednje, investiranja, hipoteke kao i usluge agencija za nekretnine; usluge finansijskog upravljanja; finansijske usluge za obezbjeđenje fondova; upravljanje penzionim fondovima; finansijske usluge obezbjeđivanja fondova za druge kao i finansiranje i ugovaranje zajmova; usluge finansiranja zajmova za kuće; procjenjivanje pokretne imovine; akcionarsko zastupanje; berzanske usluge; porreske usluge; usluge penzionih fondova; finansiranje privatnog i javnog kapitala akcionara; usluge prebacivanja novčanih sredstava; posredničke agencije za osiguranje i kreditiranje; upravljanje imovinom; izdavanje putničkih čekova; kreditne kartice, charge kartice, kartice za podizanje gotovine, čekovne kartice, kupovina, plaćanje i usluge debitne kartice, finan-

sijsko planiranje i savjetodavne usluge investiranja; pružanje finansijskih usluga, usluge zamjene novca i prebacivanja novca; procjena nekretnina, posredovanje, najam, upravljanje i procjena vrijednosti; odabir nekretnina i njihovo preuzimanje; prikupljanje rente, zakup i najam zemljišta; usluge kreditnih kartica; usluge kreditnih, potrošačkih i kartica za popust; izdavanje vrijednosnih kupona za programe stalnih/vjernih potrošača; pružanje informacija, savjetodavnih i konsultantskih usluga vezano za gore navedene usluge.

(111) **02841** (181) **24.11.2018.**
 (210) Ž-2008-1134 (220) 24.11.2008.
 (151) 01.09.2011.
 (300) 24.11.2008.

(732) **Ford Motor Company** One American Road, Dearborn, Michigan 48126 US

(540) **FORD CARGO**

(550) I

(740) Popović Miladin, advokat, Đoka Miraševića 21/III, Podgorica, (ME)

(511) **Klasa 12:** Kamioni.

(111) **02842** (181) **26.11.2018.**
 (210) Ž-2008-1141 (220) 26.11.2008.
 (151) 01.09.2011.
 (300) 07.03.2008. Ž-492/08 RS

(732) **Austria Tabak** GmbH Koppstrasse 116, Vienna, AT



MEINE
SORTE



(540)

(550) I

(591) crvena, smeđa, bijela, plava

(740) Čejović Vladimir, advokat, 13 jul br. 21, Podgorica, (ME)

(511) **Klasa 34:** Cigarete; sirov i prerađen duvan; artikli za pušače; šibice;

(111) **02843** (181) **18.11.2018.**
 (210) Ž-2008-1077 (220) 18.11.2008.
 (151) 01.09.2011.
 (300) 04.06.2007. Ž-1312/07 RS

(732) **Bureau Veritas**, Registre International de Classification de Navires et D' Aeronefs, Societe Anonyme 17 bis place des Reflets, La Defense 2, 92400 Courbevoie FR



(540)

(550) I

(740) Popović Miladin, advokat, Đoka Miraševića 21/III, Podgorica, (ME)

(511) **Klasa 42:** Usluge i aktivnosti koje su vezi sa laboratorijama za hemijsko, fizičko i mehaničko ispitivanje oprema i vozila, kao i inspekcija, kontrola, ispitivanje, klasifikacija, tehnički monitoring, utvrđivanje kvaliteta i klasifikacija i rangiranje proizvoda, uključujući proizvode široke potrošnje, usluge, materijale, opremu, vozila i uređaje, naročito one kojise odnose na vazduhoplovne, brodove, automobile, opremu za željeznicu, opremu za građevinarstvo, opremu za podizanje tereta, opremu za električne centrale, termičke ili hidraulične, opremu za naftnu industriju, oprema za nuklearne instalacije kao i same te instalacije, konstrukcije za nekretnine i građevinarstvo, tla, kontrolana oprema i uređaji, kompjuterske instalacije, oprema za obradu podataka i kompjuteri, elektronska oprema za prenos podataka i informacija, softver (registrovan) za upotrebu u oblasti trgovinske administracije ili elektronske trgovine, proizvodnja (dizajn) softvera u naprijed navedenim oblastima, kontrola, evaluacija i sertifikacija tehničke kompetencije osoba u vezi sa javnim i privatnim standardima i normama.

(111) **02844**(181) **12.11.2018.**

(210) Ž-2008-1016

(220) 12.11.2008.

(151) 01.09.2011.

(300) 12.12.2005. Ž-1687/05 RS

(732) **AKTIEBOLAGET ELECTROLUX SE-105 45 Stockholm SE**

INSPIRE

(540)

(550) I

(740) Čupić Branislav, advokat, Dalmatinska, 10, Podgorica, (ME)

(511) **Klasa 7:** Mašine za pranje veša, centrifugalne sušilice, mašine za sušenje veša, sprave za valjanje veša, mašine za peglanje, mašine za pranje sudova, aparati za miješanje hrane, aparati za obradu hrane, aparati za sječenje, aparati za mlevenje.

Klasa 11: Frižideri, zamrzivači, šporeti, roštilji, rerne, mikrotalasne rerne, aparati i instalacije klima uređaja, ventilatori, aspiratori, plotne, aparati za prečišćavanje vode, kuvala za vodu, aparati za kafu, električni grijači za vodu, prečišćivači vazduha, ovlaživači, tosteri, aparati za galette, rashladne vitrine, kabineti za sušenje.

(111) **02845**(181) **12.11.2018.**

(210) Ž-2008-1017

(220) 12.11.2008.

(151) 01.09.2011.

(300) 12.11.2007. Ž-2695/07 RS

(732) **AKTIEBOLAGET ELECTROLUX SE-105 45 Stockholm SE**

(540) ELEKTROLUX INSPIRO

(550) I

(591) crno-bijela.

(740) Ćupić Branislav, advokat, Dalmatinska, 10, Podgorica, (ME)

(511) **Klasa 11:** Frižideri, zamrzivači, aparati za kuvanje, grilovi, pećnice (rerne), mikrotalasne pećnice, instalacije i aparati za regulaciju temperature vazduha, ventilatori, poklopci za kuvanje, ploče za kuvanje, aparati za prečišćavanje vode, električni aparati za zagrijavanje vode, električni aparati za pripremanje kafe, prečišćivači vazduha, ovlaživači vazduha, tosteri, električne prese za vafle; aparati i instalacije za sušenje, kabine za sušenje, mašine za sušenje veša; dijelovi i oprema za svu gore navedenu opremu.

(111) **02846**(181) **09.12.2018.**

(210) Ž-2008-1190

(220) 09.12.2008.

(151) 01.09.2011.

(300) 09.12.2008.

(732) **ALCON, INC. BÖSCH** 69, CH-6331 Hünenberg CH

(540) ULTRAVIT

(550) I

(591) crno-bijela.

(740) Ćupić Branislav, advokat, Dalmatinska, 10, Podgorica, (ME)

(511) **Klasa 10:** Oftalmički hiruški aparati i instrumenti.(111) **02847**(181) **09.12.2018.**

(210) Ž-2008-1191

(220) 09.12.2008.

(151) 01.09.2011.

(300) 09.12.2008.

(732) **ALCON, INC. BÖSCH** 69, CH-6331 Hünenberg CH

(540) VIGADEXA

(550) I

(591) crno-bijela.

(740) Ćupić Branislav, advokat, Dalmatinska, 10, Podgorica, (ME)

(511) **Klasa 10:** Oftalmički farmaceutski preparati.(111) **02848**(181) **09.12.2018.**

(210) Ž-2008-1193

(220) 09.12.2008.

(151) 01.09.2011.

(300) 09.12.2008.

(732) **BRISTOL-MYERS SQUIBB COMPANY** A DELAWARE CORPORATION 345 PARK AVENUE, New York 10154 US

(540) ONGLYZA

(550) I

(591) crno-bijela.

(740) Ćupić Branislav, advokat, Dalmatinska, 10, Podgorica, (ME)

(511) **Klasa 5:** Farmaceutski preparati za ljudsku upotrebu.

(111) **02849**

(210) Ž-2008-1195

(181) **10.12.2018.**

(220) 10.12.2008.

(151) 01.09.2011.

(300) 10.12.2008.

(732) **ALCON, INC.** BÖSCH 69, CH-6331 Hünenberg CH(540) **TRIESENCE**

(550) I

(591) crno-bijela.

(740) Čupić Branislav, advokat, Dalmatinska, 10, Podgorica, (ME)

(511) **Klasa 5:** Oftalmički farmaceutski preparati.(111) **02850**

(210) Ž-2008-1196

(181) **10.12.2018.**

(220) 10.12.2008.

(151) 01.09.2011.

(300) 13.10.2008. Ž-2484/08 RS

(732) **E.R. SQUIOBB & SONS, L.L.C.** A DELAWARE LIMITED LIABILITY COMPANY LAWRENCE-VILLE-PRINCETON ROAD, PRINCETON, NEW JERSEY 08540, US(540) **MODITEN DEPO**

(550) I

(591) crno-bijela.

(740) Čupić Branislav, advokat, Dalmatinska, 10, Podgorica, (ME)

(511) **Klasa 5:** Farmaceutski preparati za ljudsku upotrebu.(111) **02851**

(210) Ž-2008-1224

(181) **17.12.2018.**

(220) 17.12.2008.

(151) 01.09.2011.

(300) 10.12.2007. Ž-2915/07 RS

(732) **FRAS-LE S/A RS** 122-km 66-n^o 10945, Bairro Forqueta, Caxias do Sul-RS, 95115-970, BR

(540)

(550) I

(740) Čupić Branislav, advokat, Dalmatinska, 10, Podgorica, (ME)

(511) **Klasa 12:** Djelovi vozila, uključujući kočione pločice; lagane kočione obloge i teške kočione obloge; pločice za teške disk-kočnice; obloge kvačila; industrijske kočione obloge; kočione papuče i pločice za motocikle; kočione papuče za željeznicu; kočione pločice za vazduhoplovne; livene i kovane kočione obloge; univerzalne pljosnate oplate.(111) **02852**

(210) Ž-2008-1229

(181) **24.12.2018.**

(220) 24.12.2008.

(151) 01.09.2011.

(300) 24.12.2008.

(732) **DRUGTECH CORPORATION** (a CORPORATION OF DELAWARE) 300 DELAWARE AVENUE, SUITE 1270, WILMINGTON, DE 19801 US

(540) **GYNAZOL**

(550) I

(591) crno-bijela.

(740) Čupić Branislav, advokat, Dalmatinska, 10, Podgorica, (ME)

(511) **Klasa 5:** Faramaceutski preparati i proizvodi; preparati protiv gljivica; preparati za tretiranje vaginalnih infekcija.

(111) **02886**

(181) **03.11.2018.**

(210) Ž-2008-937

(220) 03.11.2008.

(151) 02.09.2011.

(300) 03.11.2008.

(732) **ARCADIA GROUP BRANDS LIMITED** Colegrave House, 70 Berners Street, London W1T 3NL, GB

(540) **TOPSHOP**

(550) I

(740) Kojić Ivana, advokat, Sedara Jola Piletića bb, Podgorica, (ME)

(511) **Klasa 25:** Odjevni predmeti, obuća a naročito čizme, cipele, papuče, sandale, patike, čarape; pokrivala za glavu; šeširi, kape; beretke; rukavice; rukavice kod kojih su svi prsti zajedno osim palca; kaiševi (kao odjevni predmet).

(111) **02887**

(181) **03.11.2018.**

(210) Ž-2008-938

(220) 03.11.2008.

(151) 02.09.2011.

(300) 03.11.2008.

(732) **ARCADIA GROUP BRANDS LIMITED** Colegrave House, 70 Berners Street, London W1T 3NL, GB

(540) **TOPMAN**

(550) I

(740) Kojić Ivana, advokat, Sedara Jola Piletića bb, Podgorica, (ME)

(511) **Klasa 25:** Odjevni predmeti, obuća a naročito čizme, cipele, papuče, sandale, patike, čarape; pokrivala za glavu; šeširi, kape; beretke; rukavice; rukavice kod kojih su svi prsti zajedno osim palca; kaiševi (kao odjevni predmet).

(111) **02888**

(181) **03.11.2018.**

(210) Ž-2008-939

(220) 03.11.2008.

(151) 02.09.2011.

(300) 03.11.2008.

(732) **ARCADIA GROUP BRANDS LIMITED** Colegrave House, 70 Berners Street, London W1T 3NL, GB

(540) **MOTO**

(550) I

(740) Kojić Ivana, advokat, Sedara Jola Piletića bb, Podgorica, (ME)

(511) **Klasa 25:** Odjevni predmeti, obuća a naročito čizme, cipele, papuče, sandale, patike, čarape; pokrivala za glavu; šeširi, kape; beretke; rukavice; rukavice kod kojih su svi prsti zajedno osim palca; kaiševi (kao odjevni predmet).

(111) **02889** (181) **26.11.2018.**
 (210) Ž-2008-1140 (220) 26.11.2008.
 (151) 02.09.2011.

(300) 26.11.2008.

(732) **ConAgra Foods Lamb Weston**, Inc. One ConAgra Drive, Omaha, Nebraska 68102, US

(540) **PRIVATE RESERVE**

(550) I

(740) Čejović Vladimir, advokat, 13 Jul br. 21 Podgorica, (ME)

(511) **Klasa 29:** Smrznuti obrađeni proizvodi od krompira; smrznuti obrađeni proizvodi na bazi krompira.

(111) **02890** (181) **19.11.2018.**
 (210) Ž-2008-1110 (220) 19.11.2008.
 (151) 02.09.2011.

(300) 12.03.2008. Ž-538/08 RS

(732) **A.D. „CENTROPROIZVOD”**, Dobanovački put b.b., 11271 Surčin, Beograd, RS



(540)

(550) I

(740) Kojić Ivana, advokat, Serdara Jola Piletića bb, Podgorica, (ME)

(511) **Klasa 30:** Tjestenine.

(111) **02891** (181) **19.11.2018.**
 (210) Ž-2008-1108 (220) 19.11.2008.
 (151) 02.09.2011.

(300) 10.03.2008. Ž-517/08 RS

(732) **Centro-fantastico** d.o.o. Beograd, Maršala Tolbuhina br.155, Beograd, RS



(540)

(550) I

(740) Kojić Ivana, advokat, Serdara Jola Piletića bb, Podgorica, (ME)

(511) **Klasa 30:** Poslastice.

(111) **02892**

(210) Ž-2008-1109

(181) **19.11.2018.**

(220) 19.11.2008.

(151) 02.09.2011.

(300) 10.03.2008. Ž-518/08 RS

(732) **Centro-fantastico** d.o.o. Beograd, Maršala Tolbuhina br.155, Beograd, RS

(540)

(550) I

(740) Kojić Ivana, advokat, Serdara Jola Piletića bb, Podgorica, (ME)

(511) **Klasa 30:** Kolači.(111) **02893**

(210) Ž-2008-1106

(181) **19.11.2018.**

(220) 19.11.2008.

(151) 02.09.2011.

(300) 10.03.2008. Ž-515/08 RS

(732) **Centro-fantastico** d.o.o. Beograd, Maršala Tolbuhina br.155, Beograd, RS

(540)

(550) I

(740) Kojić Ivana, advokat, Serdara Jola Piletića bb, Podgorica, (ME)

(511) **Klasa 30:** Palačinke.(111) **02894**

(210) Ž-2008-1107

(181) **19.11.2018.**

(220) 19.11.2008.

(151) 02.09.2011.

(300) 10.03.2008. Ž-516/08 RS

(732) **Centro-fantastico** d.o.o. Beograd, Maršala Tolbuhina br.155, Beograd, RS

(540)

(550) I

(740) Kojić Ivana, advokat, Serdara Jola Piletića bb, Podgorica, (ME)

(511) **Klasa 30:** Poslastice.

(111) **02895**

(210) Ž-2008-1105

(181) **19.11.2018.**

(220) 19.11.2008.

(151) 02.09.2011.

(300) 10.03.2008. Ž-514/08 RS

(732) **Centro-fantastico** d.o.o. Beograd, Maršala Tolbuhina br.155, Beograd, RS



(540)

(550) I

(740) Kojić Ivana, advokat, Serdara Jola Piletića bb, Podgorica, (ME)

(511) **Klasa 30:** Sladoled.

(111) **02896**

(210) Ž-2008-1114

(181) **19.11.2018.**

(220) 19.11.2008.

(151) 02.09.2011.

(300) 12.03.2008. Ž-542/08 RS

(732) **A.D. „CENTROPROIZVOD”**, Dobanovački put b.b., 11271 Surčin, Beograd, RS



(540)

(550) I

(740) Kojić Ivana, advokat, Serdara Jola Piletića bb, Podgorica, (ME)

(511) **Klasa 30:** Rižoto.

(111) **02897**

(210) Ž-2008-1113

(181) **19.11.2018.**

(220) 19.11.2008.

(151) 02.09.2011.

(300) 12.03.2008. Ž-541/08 RS

(732) **A.D. „CENTROPROIZVOD”**, Dobanovački put b.b., 11271 Surčin, Beograd, RS



(540)

(550) I

(740) Kojić Ivana, advokat, Serdara Jola Piletića bb, Podgorica, (ME)

(511) **Klasa 30:** Tjestenine.(111) **02898**(181) **19.11.2018.**

(210) Ž-2008-1112

(220) 19.11.2008.

(151) 02.09.2011.

(300) 12.03.2008. Ž-540/08 RS

(732) **A.D. „CENTROPROIZVOD”**, Dobanovački put b.b., 11271 Surčin, Beograd, RS

(540)

(550) I

(740) Kojić Ivana, advokat, Serdara Jola Piletića bb, Podgorica, (ME)

(511) **Klasa 30:** Tjestenine.(111) **02899**(181) **19.11.2018.**

(210) Ž-2008-1111

(220) 19.11.2008.

(151) 02.09.2011.

(300) 12.03.2008. Ž-539/08 RS

(732) **A.D. „CENTROPROIZVOD”**, Dobanovački put b.b., 11271 Surčin, Beograd, RS

(540)

(550) I

(740) Kojić Ivana, advokat, Serdara Jola Piletića bb, Podgorica, (ME)

(511) **Klasa 30:** Tjestenine.(111) **02900**(181) **28.11.2018.**

(210) Ž-2008-1155

(220) 28.11.2008.

(151) 02.09.2011.

(300) 15.05.2008. Ž-1216 RS

(732) **A.D. „CENTROPROIZVOD”**, Dobanovački put b.b., 11271 Surčin, Beograd, RS(540) **SVE U SVEMU ZAČIN C**

(550) I

(740) Kojić Ivana, advokat, Serdara Jola Piletića bb, Podgorica, (ME)

(511) **Klasa 30:** Kafa, čaj, kakao, šećer, pirinač, tapioka, sago, zamjena kafe; brašno i proizvodi od žitarica, hljeb, kolači, poslastice, sladoledi, med, melasa, kvasac, prašak za pecivo, so, senf; sirće, sosovi (kao začini); začini; led.(111) **02901**(181) **06.11.2018.**

(210) Ž-2008-984

(220) 06.11.2008.

(151) 02.09.2011.

(300) 31.10.2007. Ž-2585/07

(732) **A.D. „CENTROPROIZVOD”**, Dobanovački put b.b., 11271 Surčin, Beograd, RS

(540)

(550) I

(740) Kojić Ivana, advokat, Serdara Jola Piletića bb, Podgorica, (ME)

(511) **Klasa 30:** Čaj.(111) **02902**(181) **06.11.2018.**

(210) Ž-2008-983

(220) 06.11.2008.

(151) 02.09.2011.

(300) 10.10.2007. Ž-2330/07 RS

(732) **A.D. „CENTROPROIZVOD”**, Dobanovački put b.b., 11271 Surčin, Beograd, RS

(540)

(550) I

(740) Kojić Ivana, advokat, Serdara Jola Piletića bb, Podgorica, (ME)

(511) **Klasa 30:** Pšenica za kuvanje.(111) **02903**(181) **06.11.2018.**

(210) Ž-2008-986

(220) 06.11.2008.

(151) 02.09.2011.

(300) 10.10.2007. Ž-2329/07 RS

(732) **A.D. „CENTROPROIZVOD”**, Dobanovački put b.b., 11271 Surčin, Beograd, RS

(540)

(550) I

(740) Kojić Ivana, advokat, Serdara Jola Piletića bb, Podgorica, (ME)

(511) **Klasa 30:** Palenta.(111) **02904**(181) **06.11.2018.**

(210) Ž-2008-985

(220) 06.11.2008.

(151) 02.09.2011.

(300) 31.10.2007. Ž-2586/07 RS

(732) **A.D. „CENTROPROIZVOD”**, Dobanovački put b.b., 11271 Surčin, Beograd, RS

(540)

(550) I

(740) Kojić Ivana, advokat, Serdara Jola Piletića bb, Podgorica, (ME)

(511) **Klasa 30:** Čaj(111) **02905**(181) **06.11.2018.**

(210) Ž-2008-987

(220) 06.11.2008.

(151) 02.09.2011.

(300) 10.10.2007. Ž-2327/07 RS

(732) **A.D. „CENTROPROIZVOD”**, Dobanovački put b.b., 11271 Surčin, Beograd, RS

(540)

(550) I

(740) Kojić Ivana, advokat, Serdara Jola Piletića bb, Podgorica, (ME)

(511) **Klasa 30:** Kukuruz.(111) **02906**(181) **06.11.2018.**

(210) Ž-2008-982

(220) 06.11.2008.

(151) 02.09.2011.

(300) 10.10.2007. Ž-2326/07 RS

(732) **A.D. „CENTROPROIZVOD”**, Dobanovački put b.b., 11271 Surčin, Beograd, RS

(540)

(550) I

(740) Kojić Ivana, advokat, Serdara Jola Piletića bb, Podgorica, (ME)

(511) **Klasa 30:** Griz.(111) **02907**(181) **06.11.2018.**

(210) Ž-2008-989

(220) 06.11.2008.

(151) 02.09.2011.

(300) 31.10.2007. Ž-2584/07 RS

(732) **A.D. „CENTROPROIZVOD”**, Dobanovački put b.b., 11271 Surčin, Beograd, RS

(540)

(550) I

(740) Kojić Ivana, advokat, Serdara Jola Piletića bb, Podgorica, (ME)

(511) **Klasa 30:** Čaj(111) **02908**(181) **06.11.2018.**

(210) Ž-2008-988

(220) 06.11.2008.

(151) 02.09.2011.

(300) 10.10.2007. Ž-2328/07 RS

(732) **A.D. „CENTROPROIZVOD”**, Dobanovački put b.b., 11271 Surčin, Beograd, RS

(540)

(550) I

(740) Kojić Ivana, advokat, Serdara Jola Piletića bb, Podgorica, (ME)

(511) **Klasa 30:** Brašno.(111) **02909**(181) **13.11.2018.**

(210) Ž-2008-1031

(220) 13.11.2008.

(151) 02.09.2011.

(300) 13.02.2008. Ž-278/08 RS

(732) **A.D. „CENTROPROIZVOD”**, Dobanovački put b.b., 11271 Surčin, Beograd, RS

(540)

(550) I

(740) Kojić Ivana, advokat, Serdara Jola Piletića bb, Podgorica, (ME)

(511) **Klasa 30:** Začini.(111) **02910**(181) **13.11.2018.**

(210) Ž-2008-1034

(220) 13.11.2008.

(151) 02.09.2011.

(300) 13.02.2008. Ž-279/08 RS

(732) **A.D. „CENTROPROIZVOD”**, Dobanovački put b.b., 11271 Surčin, Beograd, RS

(540)

(550) I

(740) Kojić Ivana, advokat, Serdara Jola Piletića bb, Podgorica, (ME)

(511) **Klasa 30:** Začini.(111) **02911**(181) **13.11.2018.**

(210) Ž-2008-1032

(220) 13.11.2008.

(151) 02.09.2011.

(300) 31.10.2007. Ž-2589/07 RS

(732) **A.D. „CENTROPROIZVOD”**, Dobanovački put b.b., 11271 Surčin, Beograd, RS

(540)

(550) I

(740) Kojić Ivana, advokat, Serdara Jola Piletića bb, Podgorica, (ME)

(511) **Klasa 30:** Čaj.(111) **02912**(181) **13.11.2018.**

(210) Ž-2008-1029

(220) 13.11.2008.

(151) 02.09.2011.

(300) 05.02.2008. Ž-208/08 RS

(732) **A.D. „CENTROPROIZVOD”**, Dobanovački put b.b., 11271 Surčin, Beograd, RS

(540)

(550) I

(740) Kojić Ivana, advokat, Serdara Jola Piletića bb, Podgorica, (ME)

(511) **Klasa 30:** Senf.(111) **02913**(181) **13.11.2018.**

(210) Ž-2008-1030

(220) 13.11.2008.

(151) 02.09.2011.

(300) 31.10.2007. Ž-2592/07 RS

(732) **A.D. „CENTROPROIZVOD”**, Dobanovački put b.b., 11271 Surčin, Beograd, RS

(540)

(550) I

(740) Kojić Ivana, advokat, Serdara Jola Piletića bb, Podgorica, (ME)

(511) **Klasa 29:** Supe.(111) **02914**(181) **13.11.2018.**

(210) Ž-2008-1028

(220) 13.11.2008.

(151) 02.09.2011.

(300) 05.02.2008. Ž-209/08 RS

(732) **A.D. „CENTROPROIZVOD”**, Dobanovački put b.b., 11271 Surčin, Beograd, RS



(540)

(550) I

(740) Kojić Ivana, advokat, Serdara Jola Piletića bb, Podgorica, (ME)

(511) **Klasa 30:** Senf.(111) **02915**(181) **09.12.2018.**

(210) Ž-2008-1192

(220) 09.12.2008.

(151) 02.09.2011.

(300) 10.06.2008. Ž-1454/08 RS

(732) **BROWN-FORMAN CORPORATION** A DELAWARE U.S.A. CORPORATION 850 DIXIE HIGHWAY, LOUISVILLE KENTUCKY 40210, US(540) **CHAMBORD**

(550) I

(591) crno bijela.

(740) Čupić Branislav, advokat, Dalmatinska 10, Podgorica, (ME)

(511) **Klasa 33:** Alkoholna pića, uključujući žestoka pića.(111) **02916**(181) **28.11.2018.**

(210) Ž-2008-1159

(220) 28.11.2008.

(151) 02.09.2011.

(300) 12.03.2008. Ž-544/08 RS

(732) **A.D. „CENTROPROIZVOD”**, Dobanovački put b.b., 11271 Surčin, Beograd, RS

(540)

(550) I

(740) Kojić Ivana, advokat, Serdara Jola Piletića bb, Podgorica, (ME)

(511) **Klasa 30:** Rižoto.(111) **02917**(181) **28.11.2018.**

(210) Ž-2008-1158

(220) 28.11.2008.

(151) 02.09.2011.

(300) 12.03.2008. Ž-543/08 RS

(732) **A.D. „CENTROPROIZVOD”**, Dobanovački put b.b., 11271 Surčin, Beograd, RS



(540)

(550) I

(740) Kojić Ivana, advokat, Serdara Jola Piletića bb, Podgorica, (ME)

(511) **Klasa 30:** Rižoto.

(111) **02918**

(181) **15.09.2018.**

(210) Ž-2008-578

(220) 15.09.2008.

(151) 02.09.2011.

(300) 12.12.2007. Ž-2947/07 RS

(732) **Philip Morris Products S.A.**, a Swiss corporation, Quai Jeanrenaud 3, 2000 Neuchâtel, CH



(540)

(550) I

(740) Kojić Ivana, advokat, Serdara Jola Piletića bb, Podgorica, (ME)

(511) **Klasa 34:** Duvan (sirov i prerađen), proizvodi od duvana, naročito; cigare, cigarete, cigarilosi/male cigarete, duvan za uvijanje cigareta, duvan za lule, duvan za žvakanje, duvan za šmrkanje, kretek, zamjena za duvan (za nemedicinsku upotrebu), artikli za pušače, naročito; papir za cigarete i lule, filteri za cigarete, kutije za duvan (od neplemenitih metala), lule, ručni aparati/spravice za uvijanje cigareta, upaljači, šibice.

(111) **02919**

(181) **13.11.2018.**

(210) Ž-2008-1035

(220) 13.11.2008.

(151) 02.09.2011.

(300) 10.03.2008. Ž-512/08 RS

(732) **Centro-fantastico** d.o.o. Beograd, Maršala Tolbuhina br.155, Beograd, RS



(540)

(550) I

(740) Kojić Ivana, advokat, Serdara Jola Piletića bb, Podgorica, (ME)

(511) **Klasa 30:** Poslastice.(111) **02920**(181) **28.11.2018.**

(210) Ž-2008-1156

(220) 28.11.2008.

(151) 02.09.2011.

(300) 14.04.2008. Ž-919/08 RS

(732) **Centro-fantastico** d.o.o. Beograd, Maršala Tolbuhina br.155, Beograd, RS(540) **Slatkiši spas za tili čas**

(550) I

(740) Kojić Ivana, advokat, Serdara Jola Piletića bb, Podgorica, (ME)

(511) **Klasa 30:** Kafa, čaj, kakao, šećer, pirinač, tapioka, sago, zamjena kafe; brašno i proizvodi od žitarica, hljeb, kolači, poslastice, sladoledi, med, melasa, kvasac, prašak za pecivo, so, senf; sirće sosovi (kao začini); začini; led.(111) **02933**(181) **18.11.2018.**

(210) Ž-2008-1078

(220) 18.11.2008.

(151) 05.09.20011.

(300) 18.11.2008.

(732) **MEDIA** doo PODGORICA, Njegoševa br. 6 ME

(540)

(550) I

(591) plava, siva.

(740) Đurković Aleksandra, Njegoševa br.6, Podgorica (ME)

(511) **Klasa 35:** Oglašavanje; vođenje poslovs; poslovno upravljanje; kancelarijski poslovi.**Klasa 45:** Pravne usluge; usluge obezbjeđenja radi zaštite imovine i lica; individualne i društvene usluge koje pružaju drugi, radi zadovoljavanja potreba pojedinaca.

(111) **02934**

(210) Ž-2008-1127

(181) **19.11.2018.**

(220) 19.11.2008.

(151) 05.09.2011.

(300) 19.11.2008. za klasu 09, Ž-1968/07 RS

31.08.2007. za klase 35, 37, Ž-1968/07 RS

(732) **Giga-Byte Technology Co., Ltd.**, No. 6 Bau Chiang Road, Hsin-Tien, Taipei 231, TW(540) **GIGABYTE**

(550) I

(591) crno-bijela.

(740) Čupić Branislav, advokat, Dalmatinska 10, Podgorica, (ME)

(511) **Klasa 9:** Računari, personalni računari; računarski serveri; laptop računari; portabl računari za zapisivanje; personalni digitalni pomoćnici; digitalni prijemnici/dekoderi (set-top box uređaji); matične ploče za računare; računarska kućišta; računarski kablovi; računarski terminali/rashladni uređaji; tanki klijenti; ekrani od tečnih kristala; računarske add-on kartice, naime modemske kartice, LAN (lokalne računarske mreže) kartice za povezivanje portabl računarskih uređaja na računarske mreže, mrežne kontrolne kartice i SCSI (interfejs malih računarskih sistema) kartice; računarske radne stanice koje sadrže računare; grafičke kartice i kontroleri; LAN (lokalne računarske mreže) hardver; interfejs kontroleri računarskog hard diska; računarski hardver i računarska periferna oprema, naime računarski monitori, računarski uređaji za skladištenje, naime hard diskovi, flopi diskovi, miševi, tastature, zvučnici, pogoni optičkih diskova; integrisana kola; štampana kola; električna napajanja; strujni vodovi; računarski uređaji na daljinsko/bežično upravljanje; telekomunikacioni hardver i hardver za umrežavanje podataka; faks/modem uređaji; kablovski modemi; mrežni uređaji, naime, kontroleri mrežnog interfejsa, ruteri, hubovi, mostovi; video telefoni; aparati za video konferenciju; digitalne kamere; digitalni telefoni; mobilni telefoni; električni konektori; futrole (kućišta) za računarske hard diskove; video i multimedijski projektori; fotografski projektori; računarski softver za testiranje računarskog hardvera, aplikacioni i sistemski softver, softverski drajveri, hardversko-softverski sklop; aparati za snimanje, prenošenje i reprodukciju zvuka ili slike.

Klasa 35: Usluge uvoza i izvoza računarskih proizvoda; uvozno-izvozne agencije; unapređene prodaje (za druge); okupljanje raznovrsne robe u vezi sa računarima, u korist drugih, omogućujući kupcima da lako razgledaju i kupuju tu robu u veleprodajnim i maloprodajnim objektima.

Klasa 37: Instalacija računarskih i mrežnih sistema; usluge popravke računara i računarskih perifernih uređaja, računarskih mrežnih i povezanih perifernih uređaja; usluge instaliranja i održavanja računara; popravka, održavanje matičnih ploča, VGA kartica, servera, personalnih računara i hardverske opreme.

(111) **02935**

(210) Ž-2008-1126

(181) **19.11.2018.**

(220) 19.11.2008.

(151) 05.09.2011.

(300) 19.11.2008. za klasu 09, Ž-1967/07 RS

31.08.2007. za klase 35, 37, Ž-1967/07 RS

(732) **Giga-Byte Technology Co., Ltd.**, No. 6 Bau Chiang Road, Hsin-Tien, Taipei 231, TW



(540)

(550) i

(591) crno-bijela.

(740) Ćupić Branislav, advokat, Dalmatinska 10, Podgorica, (ME)

(511) **Klasa 9:** Računari, personalni računari; računarski serveri; laptop računari; portabl računari za zapisivanje; personalni digitalni pomoćnici; digitalni prijemnici/dekoderi (set-top box uređaji); matične ploče za računare; računarska kućišta; računarski kablovi; računarski terminali/rashladni uređaji; tanki klijenti; ekrani od tečnih kristala; računarske add-on kartice, naime modemske kartice, LAN (lokalne računarske mreže) kartice za povezivanje portabl računarskih uređaja na računarske mreže, mrežne kontrolne kartice i SCSI (interfejs malih računarskih sistema) kartice; računarske radne stanice koje sadrže računare; grafičke kartice i kontroleri; LAN (lokalne računarske mreže) hardver; interfejs kontroleri računarskog hard diska; računarski hardver i računarska periferna oprema, naime računarski monitori, računarski uređaji za skladištenje, naime hard diskovi, flopi diskovi, miševi, tastature, zvučnici, pogoni optičkih diskova; integrisana kola; štampana kola; električna napajanja; strujni vodovi; računarski uređaji na daljinsko/bežično upravljanje; telekomunikacioni hardver i hardver za umrežavanje podataka; faks/modem uređaji; kablovski modemi; mrežni uređaji, naime, kontroleri mrežnog interfejsa, ruteri, hubovi, mostovi; video telefoni; aparati za video konferenciju; digitalne kamere; digitalni telefoni; mobilni telefoni; električni konektori; futrole (kućišta) za računarske hard diskove; video i multimedijски projektori; fotografski projektori; računarski softver za testiranje računarskog hardvera, aplikacioni i sistemski softver, softverski drajveri, hardversko-softverski sklop; aparati za snimanje, prenošenje i reprodukovanje zvuka ili slike.

Klasa 35: Usluge uvoza i izvoza računarskih proizvoda; uvozno-izvozne agencije; unapređenje prodaje (za druge); okupljanje raznovrsne robe u vezi sa računarima, u korist drugih, omogućujući kupcima da lako razgledaju i kupuju tu robu u veleprodajnim i maloprodajnim objektima.

Klasa 37: Instalacija računarskih i mrežnih sistema; usluge popravke računara i računarskih perifernih uređaja, računarskih mrežnih i povezanih perifernih uređaja; usluge instaliranja i održavanja računara; popravka, održavanje matičnih ploča, VGA kartica, servera, personalnih računara i hardverske opreme.

(111) **02936**

(210) Ž-2008-1020

(181) **13.11.2018.**

(220) 13.11.2008.

(151) 05.09.2011.

(300) 13.11.2008.

(732) **HARRISON MARK WILLIAM**, Podgorica, Bulevar svetog Petra Cetinjskog 143, Podgorica, ME

The logo for Harrison's Solicitors, featuring the letters 'HS' in a stylized font followed by the word 'HARRISON'S' in a serif font, with 'S O L I C I T O R S' in a smaller font below it.

(540)

(550) I

(740) Boljević Ilija, advokat, Novaka Miloševa 37 Podgorica, (ME)

(511) **Klasa 35:** Konsalting i menadžment poslovi.

(111) **02937**

(181) **15.12.2018.**

(210) Ž-2008-1211

(220) 5.12.2008.

(151) 05.09.2011.

(300) 5.12.2008.

(732) **FRIGOGLASS COMMERCIAL REFRIGERATION** S.A.I.C 15 A. Metaxa Street, 145
64 Kifisia, GR

(540) **FRIGOSERVE**

(550) I

(591) crno-bijela.

(740) Čupić Branislav, advokat, Dalmatinska 10, Podgorica, (ME)

(511) **Klasa 11:** Frižideri.

Klasa 38: Telekomunikacije; prenos, širenje informacija putem web-sajtova ili bazirani na web-sajtovima.

Klasa 42: Pravljenje web-sajtova.

(111) **02938**

(181) **14.11.2018.**

(210) Ž-2008-1040

(220)

(151) 05.09.2011.

(300) 14.11.2008.

(732) **JCB CO., LTD**, 5-1-22 Minami Aoyama, Minato-ku, Tokyo 107-8686, JP



(540)

(550) I

(591) bijela, plava, crvena. zelena.

(740) Čupić Branislav, advokat, Dalmatinska 10, Podgorica, (ME)

(511) **Klasa 9:** Čipovi sa integralnim kolima; kompjuterski programi, uključujući softver koji se može skinuti sa mreže; kompjuterski programi snimljeni na medijima za prenos podataka; Magnetne enkodovane kartice; kartice sa integrisanim kolima (smart kartice); integrisana kola; elektronske mašine i uređaji, kao njihovi djelovi; telekomunikacione mašine i uređaji; kompjuterski softver koji se koristi za elektronska plaćanja putem kompjuterske mreže; prenosni telefoni; kompjuteri; čitači kartica; POS terminali.

Klasa 16: Knjižice; obilježivači za knjige; knjige; kalendari; katalozi; mape; futrole za pasoše; magazini; periodična izdanja; novine; poster; štampane stvari; publikacije; kancelarijski materijal; vlažne maramice; maramice; džepne knjige memoranduma; knjige memoranduma; slike i kaligrafska djela; postolja za fotografije; naljepnice.

Klasa 35: Reklamiranje i publicitet; reklamne agencije; reklamiranje putem poštanske narudžbenice; sistematizacija informacija u kopjuterskim bazama; import-export agencije i pruža-

nje informacija; mediacija ugovora za kupovinu i prodaju proizvoda; pružanje informacija o prodaji robe; marketing istraživanje; pružanje informacija o marketing istraživanju; aukcije; pružanje informacija o aukcijama; izdavanje trgovinskih markica; pružanje informacija o agencijama za zapošljavanje; pružanje informacija o iznajmljivanju kopir mašina i tekst procesora; pružanje informacija o sastavljanju finansijskog izvještaja; pružanje informacija o organizovanju preplata za novine za druge; promotivne prodaje za druge; sekretarske i činovničke usluge; agencije za zaključivanje ugovora za kreditne kartice za trgovce; primanje narudžbina i usluge naručivanja za druge; usluge unosa i obrade podataka; usluge govorne pošte; izdavanje i slanje računa i knjigovodstvenih izvještaja; kompilacija o obrada statističkih podataka i informacija.

Klasa 36: Usluge kreditnih kartica; pružanje informacija o izvodima kreditnih kartica; usluge debitnih kartica; izdavanje pripejd kartica; agencija za naplatu dugova; pribavljanje i prenos monetarnih potraživanja; finansijski kliring; razmjena novca; agencija za otkup dugova; finansijske usluge; usluge davanja zajma; elektronski prenos sredstava; usluge jemstva; zajmovi na otplatu; finansiranje potrošačkih kredita; mešetarstvo za potrošačke kredite; mešetarstvo za izdavanje putničkih čekova; agencija za prikupljanje troškova za gas i struju, telefonskih troškova i troškova komunalija i pružanje informacija u vezi sa time; prikupljanje rente; zajmovi na osnovu hartija od vrijednosti; štedionice; finansijske procjene koje se odnose na osiguranje, bankarstvo i nekretnine; finansijska analiza; finansijske konsultacije; pružanje finansijskih informacija; izdavanje vrijednosnih tokena; agencije ili brokerske firme za trgovinu hartijama od vrijednosti; pružanje informacija o berzi; mešetarstvo u osiguranju; izračunavanje premijske stope osiguranja; konsultantske usluge u vezi osiguranja; pružanje informacija u vezi sa osiguranjem; garantovanje upisa osiguranja; kreditni biro; istraga kredita kompanija; prikupljanje dobrotvornih sredstava; iznajmljivanje čitača kartica, pisača kartica i mašine i oprema za procesiranje plaćanja koja se koristi za kreditne kartice ili debitne kartice; agencija za regrutaciju i menadžment članova i trgovaca kreditnim karticama (prodavnice članovi) u ime izdavača kreditnih kartica.

(111) **02939**

(210) Ž-2008-1194

(181) **10.12.2018.**

(220) 10.12.2008.

(151) 05.09.2011.

(300) 24.06.2008. Ž-1608/08 RS

(732) **KRAFT FOODS SCHWEIZ HOLDING** GMBH BELLERIVESTRASSE 203, 8008 Zurich CH

(540)

(550) I

(740) Ćupić Branislav, advokat, Dalmatinska 10, Podgorica, (ME)

(511) **Klasa 30:** Čokoladni slatkiši, sladoled.

(111) **02940**

(210) Ž-2008-1120

(181) **19.11.2018.**

(220) 19.11.2008.

(151) 05.09.2011.

(300) 20.02.2008. Ž-332/08 RS

(732) **Trommsdorff** GmbH und Co. KG Trommsdorffstrasse 2-6, 52477 Alsdorf, DE

(540) **КЕЛТИКАН**

(550) I

(740) Čejović Vladimir, advokat, 13 Jul br. 21, Podgorica, (ME)

(511) **Klasa 5:** Farmaceutski i veterinarski preparati; preparati za zdrastvo; dietetski preparati za upotrebu u medicini, dietetske zamjene za hranu za upotrebu u medicini.

Klasa 29: Dijetalne zamjene za hranu za ne-medicinsku upotrebu uključene u ovu klasu.

Klasa 30: Dijetalne zamjene za hranu za ne-medicinsku upotrebu uključene u ovu klasu.

(111) **02971**

(181) **13.11.2018.**

(210) Ž-2008-1027

(220) 13.11.2008.

(151) 07.09.2011.

(300) 30.04.2007. Ž-945/07 RS

(732) **Abbott Laboratories** Abbott Park, Illinois 60064 US

(540) **ZEMPLAR**

(550) I

(740) Popović Miladin, advokat, Đoka Miraševića 21/III, Podgorica, (ME)

(511) **Klasa 5:** Farmaceutski preparati za liječenje bubrežnih bolesti.

(111) **03002**

(181) **21.10.2018.**

(210) Ž-2008-863

(220) 21.10.2008.

(151) 09.09.2011.

(300) 21.10.2008.

(732) **Boxfresh International** Limited 8 Manchester Square, London W1U 3PH GB



The logo for Boxfresh features a stylized graphic of three slanted parallel lines above the word "Boxfresh" in a bold, sans-serif font.

(540)

(550) I

(740) Popović Miladin, advokat, Đoka Miraševića 21/III, Podgorica, (ME)

(511) **Klasa 18:** Koža i imitacija kože, i proizvodi izrađeni od ovih materijala (koji nijesu uključeni u druge klase); životinjske kože, krzna; torbe, ručne torbe, damske torbice, ruksaci, đačke torbe, kožne torbe, ataše torbe; novčanici, akt-tašne, koferi, putne torbe, torbe za putovanja; rančevi, ručne torbe, sportske torbe; poslovne torbe; torbe i držači za dokumenta; torbice i držači za kreditne kartice; torbice za ključeve; torbice za sitan novac; torbice za pasoš; futrole za olovke; korice za agende; putni organizatori; privesci za ključeve; kišobrani, suncobrani štapovi za hodanje; postolja za pucanje; bičevi, saračka i sedlarska oprema.

Klasa 25: Odjeća, obuća, pokrivala za glavu.

INDEKS NOSILACA ŽIGOVA
INDEX OF THE HOLDER OF THE REGISTRATION

(732)	(111)	(210)
"ALKALOID" AD SKOPJE	02731	Ž-2008-1044
"ALKALOID" AD SKOPJE	02732	Ž-2008-1045
"ALKALOID" AD SKOPJE	02733	Ž-2008-1046
"ALKALOID" AD SKOPJE	02735	Ž-2008-1048
"ALKALOID" AD SKOPJE	02757	Ž-2008-1049
"ALKALOID" AD SKOPJE	02758	Ž-2008-1051
"ALKALOID" AD SKOPJE	02759	Ž-2008-1050
"KNJAZ MILOŠ" AD	01468	Ž-2008-698
"KNJAZ MILOŠ" AD	02039	Ž-2008-708
"M P M"	01515	Ž-2008-855
"PODRAVKA"	01516	Ž-2008-856
"PODRAVKA"	01517	Ž-2008-858
"PODRAVKA"	01518	Ž-2008-859
„Lipovo“	01514	Ž-2008-828
„Lipovo“	02561	Ž-2008-865
A.D. „CENTROPROIZVOD“	01732	Ž-2008-927
A.D. „CENTROPROIZVOD“	01733	Ž-2008-928
A.D. „CENTROPROIZVOD“	01734	Ž-2008-929
A.D. „CENTROPROIZVOD“	01735	Ž-2008-930
A.D. „CENTROPROIZVOD“	01736	Ž-2008-931
A.D. „CENTROPROIZVOD“	01737	Ž-2008-932
A.D. „CENTROPROIZVOD“	01738	Ž-2008-933
A.D. „CENTROPROIZVOD“	01739	Ž-2008-934
A.D. „CENTROPROIZVOD“	01740	Ž-2008-936
A.D. „CENTROPROIZVOD“	02890	Ž-2008-1110
A.D. „CENTROPROIZVOD“	02896	Ž-2008-1114
A.D. „CENTROPROIZVOD“	02897	Ž-2008-1113
A.D. „CENTROPROIZVOD“	02898	Ž-2008-1112
A.D. „CENTROPROIZVOD“	02899	Ž-2008-1111
A.D. „CENTROPROIZVOD“	02900	Ž-2008-1155
A.D. „CENTROPROIZVOD“	02901	Ž-2008-984
A.D. „CENTROPROIZVOD“	02902	Ž-2008-983
A.D. „CENTROPROIZVOD“	02903	Ž-2008-986
A.D. „CENTROPROIZVOD“	02904	Ž-2008-985
A.D. „CENTROPROIZVOD“	02905	Ž-2008-987
A.D. „CENTROPROIZVOD“	02906	Ž-2008-982
A.D. „CENTROPROIZVOD“	02907	Ž-2008-989
A.D. „CENTROPROIZVOD“	02908	Ž-2008-988
A.D. „CENTROPROIZVOD“	02909	Ž-2008-1031
A.D. „CENTROPROIZVOD“	02910	Ž-2008-1034

(732)	(111)	(210)
A.D. „CENTROPROIZVOD“	02911	Ž-2008-1032
A.D. „CENTROPROIZVOD“	02912	Ž-2008-1029
A.D. „CENTROPROIZVOD“	02913	Ž-2008-1030
A.D. „CENTROPROIZVOD“	02914	Ž-2008-1028
A.D. „CENTROPROIZVOD“	02916	Ž-2008-1159
A.D. „CENTROPROIZVOD“	02917	Ž-2008-1158
Abbott Laboratories	02971	Ž-2008-1027
ACCOR	02804	Ž-2008-998
AKTIEBOLAGET ELECTROLUX	02844	Ž-2008-1016
AKTIEBOLAGET ELECTROLUX	02845	Ž-2008-1017
ALCON	02846	Ž-2008-1190
ALCON	02847	Ž-2008-1191
ALCON	02849	Ž-2008-1195
Alticor	02838	Ž-2008-1135
American-Cigarette Company	01470	Ž-2008-836
American-Cigarette Company (Overseas) Limited	02091	Ž-2008-838
American-Cigarette Company (Overseas) Limited	02092	Ž-2008-837
APPLE INC.	02186	Ž-2008-979
APPLE INC.	02187	Ž-2008-978
APPLE INC.	02188	Ž-2008-977
ARCADIA GROUP BRANDS	02886	Ž-2008-937
ARCADIA GROUP BRANDS	02888	Ž-2008-939
ARCADIA GROUP BRANDS LIMITED	02887	Ž-2008-938
ARNOLDO MONDADORI EDITORE	02072	Ž-2008-897
Astellas Pharma Inc.	02557	Ž-2008-835
Austria Tabak	02842	Ž-2008-1141
BANANA REPUBLIC (ITM)	02799	Ž-2008-1010
BANANA REPUBLIC (ITM)	02800	Ž-2008-1009
BANANA REPUBLIC (ITM)	02808	Ž-2008-1011
BANANA REPUBLIC (ITM)	02809	Ž-2008-1014
BANANA REPUBLIC (ITM)	02810	Ž-2008-1012
BANANA REPUBLIC (ITM)	02811	Ž-2008-1013
Barclays Bank	02839	Ž-2008-1143
Barclays Bank	02840	Ž-2008-1142
BAXTER INTERNATIONAL INC.	01483	Ž-2008-909
BEPPLER INVESTMENTS MONTENEGRO	01272	Ž-2008-611
BONGRAIN	02556	Ž-2008-902
BOSNALIJEK	02531	Ž-2008-1076
BOSNALIJEK	02532	Ž-2008-1075
BOSNALIJEK	02533	Ž-2008-1074
BOSNALIJEK	02534	Ž-2008-1073
BOSNALIJEK	02535	Ž-2008-1072
BOSNALIJEK	02536	Ž-2008-1071
BOSNALIJEK	02537	Ž-2008-1070

(732)	(111)	(210)
BOSNALIJEK	02538	Ž-2008-1069
BOSNALIJEK	02539	Ž-2008-1068
BOSNALIJEK	02540	Ž-2008-1067
BOSNALIJEK	02541	Ž-2008-1066
BOSNALIJEK	02542	Ž-2008-1065
BOSNALIJEK	02543	Ž-2008-1064
BOSNALIJEK	02544	Ž-2008-1063
BOSNALIJEK	02545	Ž-2008-1062
BOSNALIJEK	02546	Ž-2008-1061
BOSNALIJEK	02547	Ž-2008-1060
BOSNALIJEK	02548	Ž-2008-1059
BOSNALIJEK	02549	Ž-2008-1058
BOSNALIJEK	02550	Ž-2008-1057
BOSNALIJEK	02551	Ž-2008-1056
BOSNALIJEK	02736	Ž-2008-1055
BOSNALIJEK	02737	Ž-2008-1054
BOSNALIJEK	02738	Ž-2008-1053
BOSNALIJEK	02739	Ž-2008-1052
Boxfresh International	03002	Ž-2008-863
BRISTOL-MYERS SQUIBB COMPANY	02848	Ž-2008-1193
British American Tobacco (Brands) Inc.	01471	Ž-2008-823
British American Tobacco (Brands) Inc.	01472	Ž-2008-821
British American Tobacco (Brands) Inc.	01473	Ž-2008-822
British American Tobacco (Brands) Inc.	01474	Ž-2008-824
British American Tobacco (Brands) Inc.	02085	Ž-2008-844
British American Tobacco (Brands) Inc.	02086	Ž-2008-843
British American Tobacco (Brands) Inc.	02087	Ž-2008-842
British American Tobacco (Brands) Inc.	02088	Ž-2008-841
British American Tobacco (Brands) Inc.	02089	Ž-2008-840
British American Tobacco (Brands) Inc.	02090	Ž-2008-839
BROWN-FORMAN CORPORATION	02915	Ž-2008-1192
Bureau Veritas	02843	Ž-2008-1077
Campari International S.A.M.	02755	Ž-2008-1152
CASTROL LIMITED	01519	Ž-2008-923
Centro-fantastico	02063	Ž-2008-935
Centro-fantastico	02891	Ž-2008-1108
Centro-fantastico	02892	Ž-2008-1109
Centro-fantastico	02893	Ž-2008-1106
Centro-fantastico	02894	Ž-2008-1107
Centro-fantastico	02895	Ž-2008-1105
Centro-fantastico	02919	Ž-2008-1035
Centro-fantastico	02920	Ž-2008-1156
Checkpoint Systems	02803	Ž-2008-999
Chivas Holdings	00316	Ž-2008-271

(732)	(111)	(210)
Chivas Holdings	00317	Ž-2008-273
Choice Hotels International	02801	Ž-2008-1038
Combe International Ltd.	01240	Ž-2008-783
COMPAÑIA INDUSTRIAL DE TOBACOS MONTE-PAZ	02074	Ž-2008-894
COMPAÑIA INDUSTRIAL DE TOBACOS MONTE-PAZ	02075	Ž-2008-893
ConAgra Foods Lamb Weston	02889	Ž-2008-1140
Construction Research & Tehnology	01742	Ž-2008-950
Construction Research & Tehnology	02584	Ž-2008-960
Construction Research & Tehnology	02585	Ž-2008-959
Construction Research & Tehnology	02586	Ž-2008-958
Construction Research & Tehnology	02587	Ž-2008-957
Construction Research & Tehnology	02588	Ž-2008-956
Construction Research & Tehnology	02589	Ž-2008-954
Construction Research & Tehnology	02590	Ž-2008-951
Construction Research & Tehnology	02591	Ž-2008-952
Construction Research & Tehnology	02592	Ž-2008-953
Construction Research & Tehnology	02593	Ž-2008-961
Construction Research & Tehnology	02594	Ž-2008-962
Construction Research & Tehnology	02831	Ž-2008-955
DAIHATSU MOTOR CO.	02553	Ž-2008-1101
DAIICHI SANKYO COMPANY	02567	Ž-2008-820
DAIICHI SANKYO COMPANY	02568	Ž-2008-819
Delta Compresión	01275	Ž-2008-786
Deutsche Telekom AG	01276	Ž-2008-802
Deutsche Telekom AG	02065	Ž-2008-807
Deutsche Telekom AG	02066	Ž-2008-805
Deutsche Telekom AG	02067	Ž-2008-804
Deutsche Telekom AG	02068	Ž-2008-808
Diageo Brands	01229	Ž-2008-764
Diageo Scotland Limited	01228	Ž-2008-63
Disney Enterprises	02565	Ž-2008-910
Dragan Marković	02185	Ž-2008-981
DRUGTECH CORPORATION	02852	Ž-2008-1229
E.R. SQUIOBB & SONS	02850	Ž-2008-1196
ELEY	02837	Ž-2008-1172
ENERGY BRANDS INC.	02829	Ž-2008-1217
ENERGY BRANDS INC.	02830	Ž-2008-1218
ERA Franchies Systems	02569	Ž-2008-903
ERA Franchies Systems	02570	Ž-2008-904
Farmaceutska hemiska kozmetička industrija "ALKALOID" AD SKOPJE	02734	Ž-2008-1047
FARR LABORATORIES	02679	Ž-2008-1103
FARR LABORATORIES	02745	Ž-2008-1041
Ford Motor Company	02841	Ž-2008-1134

(732)	(111)	(210)
FRAS-LE	02851	Ž-2008-1224
FRIGOGLASS COMMERCIAL REFRIGERATION	02937	Ž-2008-1211
FRUIT OF THE LOOM	02680	Ž-2008-1085
GAP (ITM)	02793	Ž-2008-1021
GAP (ITM)	02794	Ž-2008-1022
GAP (ITM)	02795	Ž-2008-1023
GAP (ITM)	02796	Ž-2008-1024
GAP (ITM)	02797	Ž-2008-1025
GAP (ITM)	2798	Ž-2008-1026
GAP (ITM)	02807	Ž-2008-1015
Giga-Byte Technology Co.	02934	Ž-2008-1127
Giga-Byte Technology Co.	02935	Ž-2008-1126
GLAXO GROUP LIMITED	02677	Ž-2008-1091
GLAXO GROUP LIMITED	02678	Ž-2008-1092
GlaxoSmithKline Biologicals	02740	Ž-2008-1175
GlaxoSmithKline Biologicals	02832	Ž-2008-1177
GlaxoSmithKline Biologicals	02833	Ž-2008-1176
GlaxoSmithKline Biologicals	02835	Ž-2008-1178
GlaxoSmithKline LLC	02575	Ž-2008-774
GREE ELECTRIC APPLIANCES	02084	Ž-2008-876
Hallmark Cards	01478	Ž-2008-826
Hallmark Cards PLC	02552	Ž-2008-1084
HARRISON MARK WILLIAM	02936	Ž-2008-1020
HYUNDAI MOTOR COMPANY	02686	Ž-2008-1086
HYUNDAI MOTOR COMPANY	02687	Ž-2008-1089
HYUNDAI MOTOR COMPANY	02688	Ž-2008-1088
HYUNDAI MOTOR COMPANY	02689	Ž-2008-1087
Intel Corporation	01239	Ž-2008-509
Jadran-Galenski Laboratorij	02781	Ž-2008-1138
Jadran-Galenski Laboratorij	02783	Ž-2008-1104
Jadran-Galenski Laboratorij	02784	Ž-2008-1095
Jadran-Galenski Laboratorij	02785	Ž-2008-1096
Jadran-Galenski Laboratorij	02786	Ž-2008-1097
Jadran-Galenski Laboratorij	02787	Ž-2008-1098
Jadran-Galenski Laboratorij	02788	Ž-2008-1099
Jadran-Galenski Laboratorij	02789	Ž-2008-1093
Jadran-Galenski Laboratorij	02790	Ž-2008-1094
JAMNICA	01487	Ž-2008-715
Janssen Pharmaceutica	02750	Ž-2008-1207
JCB CO.	02938	Ž-2008-1040
JOHNSON & JOHNSON	02751	Ž-2008-1208
JOHNSON & JOHNSON	02752	Ž-2008-1204
JOHNSON & JOHNSON	02753	Ž-2008-1206
KELLY GESELLSCHAFT	01271	Ž-2008-547

(732)	(111)	(210)
KRAFT FOODS SCHWEIZ HOLDING	02939	Ž-2008-1194
Mars	02079	Ž-2008-883
Mars	02080	Ž-2008-882
Mars	02081	Ž-2008-881
Mars	02082	Ž-2008-880
Mars	02083	Ž-2008-878
Mars	02571	Ž-2008-877
Mars	02681	Ž-2008-818
McDonald's International Property Company	01741	Ž-2008-980
MEDIA	02933	Ž-2008-1078
Miller Brewing International	02805	Ž-2008-1019
MOJA NALOŽBA	02563	Ž-2008-861
MOJA NALOŽBA	02564	Ž-2008-862
MOTOROLA	02576	Ž-2008-996
MOTOROLA	02577	Ž-2008-976
MOTOROLA	02578	Ž-2008-975
MOTOROLA	02579	Ž-2008-974
MOTOROLA	02580	Ž-2008-969
MOTOROLA	02581	Ž-2008-968
N.V. SUMATRA TOBACCO TRADING COMPANY	02076	Ž-2008-888
N.V. SUMATRA TOBACCO TRADING COMPANY	02077	Ž-2008-887
N.V. SUMATRA TOBACCO TRADING COMPANY	02078	Ž-2008-884
Nataša Prelević	02073	Ž-2008-895
National Geographic Society	02806	Ž-2008-1003
NORTON HEALTHCARE LIMITED	02573	Ž-2008-966
Nycomed GmbH	02554	Ž-2008-1090
OTO LTD.	02615	Ž-2008-896
Otsuka Pharmaceutical Co.	02574	Ž-2008-992
PepsiCo, Inc.	01230	Ž-2008-791
PepsiCo, Inc.	01231	Ž-2008-792
PepsiCo, Inc.	01232	Ž-2008-793
PepsiCo, Inc.	01233	Ž-2008-794
PepsiCo, Inc.	01234	Ž-2008-795
PepsiCo, Inc.	01235	Ž-2008-796
Philip Morris Products	02918	Ž-2008-578
PIONEER HI-BRED INTERNATIONAL	02683	Ž-2008-1115
PIONEER HI-BRED INTERNATIONAL	02684	Ž-2008-1116
PIONEER HI-BRED INTERNATIONAL	02685	Ž-2008-1117
Playboy Enterprises International	01550	Ž-2008-945
Playboy Enterprises International	01601	Ž-2008-963
PRINCE SPORTS	02834	Ž-2008-1174
Procter & Gamble Business Services	01490	Ž-2008-911
Procter & Gamble Business Services	01491	Ž-2008-912
Procter & Gamble Business Services	01493	Ž-2008-915

(732)	(111)	(210)
Procter & Gamble Business Services	01494	Ž-2008-916
Procter & Gamble Holding	01500	Ž-2008-907
Pulse Network	02741	Ž-2008-1173
PUNCH INDUSTRIES	01475	Ž-2008-832
PUNCH INDUSTRIES	01476	Ž-2008-830
PUNCH INDUSTRIES	01477	Ž-2008-829
PUNCH INDUSTRIES	01482	Ž-2008-833
PUNCH INDUSTRIES	02093	Ž-2008-831
RANDSTAD HOLDING	02742	Ž-2008-1170
Reckitt Benckiser	02682	Ž-2008-1153
Reckitt Benckiser	02756	Ž-2008-1154
Research In Motion Limited	01484	Ž-2008-924
Research In Motion Limited	01485	Ž-2008-926
Research In Motion Limited	01486	Ž-2008-925
ROHM CO.	02690	Ž-2008-1102
Rovcal	02749	Ž-2008-1216
RUDOLF WILD	02566	Ž-2008-789
RUDOLF WILD GmbH & Co.KG.	01274	Ž-2008-790
S.C. Johnson & Son	02827	Ž-2008-1228
S.C. Johnson & Son	02828	Ž-2008-1227
Saint-Gobain	02555	Ž-2008-846
Samsonite IP Holdings	02220	Ž-2008-864
SANOFI-AVENTIS	02782	Ž-2008-1121
SANOFI-AVENTIS	02791	Ž-2008-1118
SANOFI-AVENTIS	02792	Ž-2008-1119
SARAJEVSKI KISELJAK	02558	Ž-2008-873
SARAJEVSKI KISELJAK	02559	Ž-2008-867
TENNECO AUTOMOTIVE OPERATING COMPANY	02572	Ž-2008-971
The Dow Chemical Company Midland	01273	Ž-2008-761
The Lubrizol Corporation	02802	Ž-2008-1039
The Nutro Company	02189	Ž-2008-879
The Procter & Gamble Company	01479	Ž-2008-812
The Procter & Gamble Company	01480	Ž-2008-811
The Procter & Gamble Company	01481	Ž-2008-810
The Procter & Gamble Company	01488	Ž-2008-906
The Procter & Gamble Company	01489	Ž-2008-908
The Procter & Gamble Company	01492	Ž-2008-913
The Procter & Gamble Company	01495	Ž-2008-917
The Procter & Gamble Company	01496	Ž-2008-918
The Procter & Gamble Company	01497	Ž-2008-919
The Procter & Gamble Company	01498	Ž-2008-921
The Procter & Gamble Company	01499	Ž-2008-922
The Procter & Gamble Company	02069	Ž-2008-900
The Procter & Gamble Company	02070	Ž-2008-899

(732)	(111)	(210)
The Procter & Gamble Company	02071	Ž-2008-901
The Procter & Gamble Company	02184	Ž-2008-898
The Procter & Gamble Company	02562	Ž-2008-905
The Procter & Gamble Company	02582	Ž-2008-914
The Procter & Gamble Company	02583	Ž-2008-920
The Prudential Insurance Company of America	02746	Ž-2008-1007
The Prudential Insurance Company of America	02747	Ž-2008-1008
The Prudential Insurance Company of America	02748	Ž-2008-1005
TRIUROL	02679	Ž-2008-1103
Trommsdorff	02940	Ž-2008-1120
UNITED STATES STEEL CORPORATION	01513	Ž-2008-827
VAMVALIS FOODS INDUSTRIAL-COMMERCIAL	02560	Ž-2008-800
Various, Inc.	01469	Ž-2008-834
VINDIJA	02780	Ž-2008-788
Visma AS	01511	Ž-2008-775
Visma AS	01512	Ž-2008-776
Wyse Technology	02754	Ž-2008-1202
Wyse Technology	02836	Ž-2008-1197
Wyse Technology Inc.	02064	Ž-2008-825
Z & U SPIRITUOSEN MARKETING	02743	Ž-2008-1043
Z & U SPIRITUOSEN MARKETING	02744	Ž-2008-1042

INDEKS BROJEVA ŽIGOVA
INDEX OF THE TRADEMARK NUMBERS

(210)	(111)	(210)	(111)	(210)	(111)
Ž-2008-63	01228	Ž-2008-828	01514	Ž-2008-898	02184
Ž-2008-271	00316	Ž-2008-829	01477	Ž-2008-899	02070
Ž-2008-273	00317	Ž-2008-830	01476	Ž-2008-900	02069
Ž-2008-509	01239	Ž-2008-831	02093	Ž-2008-901	02071
Ž-2008-547	01271	Ž-2008-832	01475	Ž-2008-902	02556
Ž-2008-578	02918	Ž-2008-833	01482	Ž-2008-903	02569
Ž-2008-611	01272	Ž-2008-834	01469	Ž-2008-904	02570
Ž-2008-698	01468	Ž-2008-835	02557	Ž-2008-905	02562
Ž-2008-708	02039	Ž-2008-836	01470	Ž-2008-906	01488
Ž-2008-715	01487	Ž-2008-837	02092	Ž-2008-907	01500
Ž-2008-761	01273	Ž-2008-838	02091	Ž-2008-908	01489
Ž-2008-764	01229	Ž-2008-839	02090	Ž-2008-909	01483
Ž-2008-774	02575	Ž-2008-840	02089	Ž-2008-910	02565
Ž-2008-775	01511	Ž-2008-841	02088	Ž-2008-911	01490
Ž-2008-776	01512	Ž-2008-842	02087	Ž-2008-912	01491
Ž-2008-783	01240	Ž-2008-843	02086	Ž-2008-913	01492
Ž-2008-786	01275	Ž-2008-844	02085	Ž-2008-914	02582
Ž-2008-788	02780	Ž-2008-846	02555	Ž-2008-915	01493
Ž-2008-789	02566	Ž-2008-855	01515	Ž-2008-916	01494
Ž-2008-790	01274	Ž-2008-856	01516	Ž-2008-917	01495
Ž-2008-791	01230	Ž-2008-858	01517	Ž-2008-918	01496
Ž-2008-792	01231	Ž-2008-859	01518	Ž-2008-919	01497
Ž-2008-793	01232	Ž-2008-861	02563	Ž-2008-920	02583
Ž-2008-794	01233	Ž-2008-862	02564	Ž-2008-921	01498
Ž-2008-795	01234	Ž-2008-863	03002	Ž-2008-922	01499
Ž-2008-796	01235	Ž-2008-864	02220	Ž-2008-923	01519
Ž-2008-800	02560	Ž-2008-865	02561	Ž-2008-924	01484
Ž-2008-802	01276	Ž-2008-867	02559	Ž-2008-925	01486
Ž-2008-804	02067	Ž-2008-873	02558	Ž-2008-926	01485
Ž-2008-805	02066	Ž-2008-876	02084	Ž-2008-927	01732
Ž-2008-807	02065	Ž-2008-877	02571	Ž-2008-928	01733
Ž-2008-808	02068	Ž-2008-878	02083	Ž-2008-929	01734
Ž-2008-810	01481	Ž-2008-879	02189	Ž-2008-930	01735
Ž-2008-811	01480	Ž-2008-880	02082	Ž-2008-931	01736
Ž-2008-812	01479	Ž-2008-881	02081	Ž-2008-932	01737
Ž-2008-818	02681	Ž-2008-882	02080	Ž-2008-933	01738
Ž-2008-819	02568	Ž-2008-883	02079	Ž-2008-934	01739
Ž-2008-820	02567	Ž-2008-884	02078	Ž-2008-935	02063
Ž-2008-821	01472	Ž-2008-887	02077	Ž-2008-936	01740
Ž-2008-822	01473	Ž-2008-888	02076	Ž-2008-937	02886
Ž-2008-823	01471	Ž-2008-893	02075	Ž-2008-938	02887
Ž-2008-824	01474	Ž-2008-894	02074	Ž-2008-939	02888
Ž-2008-825	02064	Ž-2008-895	02073	Ž-2008-945	01550
Ž-2008-826	01478	Ž-2008-896	02615	Ž-2008-950	01742
Ž-2008-827	01513	Ž-2008-897	02072	Ž-2008-951	02590

(210)	(111)	(210)	(111)	(210)	(111)
Ž-2008-952	02591	Ž-2008-1017	02845	Ž-2008-1069	02538
Ž-2008-953	02592	Ž-2008-1019	02805	Ž-2008-1070	02537
Ž-2008-954	02589	Ž-2008-1020	02936	Ž-2008-1071	02536
Ž-2008-955	02831	Ž-2008-1021	02793	Ž-2008-1072	02535
Ž-2008-956	02588	Ž-2008-1022	02794	Ž-2008-1073	02534
Ž-2008-957	02587	Ž-2008-1023	02795	Ž-2008-1074	02533
Ž-2008-958	02586	Ž-2008-1024	02796	Ž-2008-1075	02532
Ž-2008-959	02585	Ž-2008-1025	02797	Ž-2008-1076	02531
Ž-2008-960	02584	Ž-2008-1026	2798	Ž-2008-1077	02843
Ž-2008-961	02593	Ž-2008-1027	02971	Ž-2008-1078	02933
Ž-2008-962	02594	Ž-2008-1028	02914	Ž-2008-1084	02552
Ž-2008-963	01601	Ž-2008-1029	02912	Ž-2008-1085	02680
Ž-2008-966	02573	Ž-2008-1030	02913	Ž-2008-1086	02686
Ž-2008-968	02581	Ž-2008-1031	02909	Ž-2008-1087	02689
Ž-2008-969	02580	Ž-2008-1032	02911	Ž-2008-1088	02688
Ž-2008-971	02572	Ž-2008-1034	02910	Ž-2008-1089	02687
Ž-2008-974	02579	Ž-2008-1035	02919	Ž-2008-1090	02554
Ž-2008-975	02578	Ž-2008-1038	02801	Ž-2008-1091	02677
Ž-2008-976	02577	Ž-2008-1039	02802	Ž-2008-1092	02678
Ž-2008-977	02188	Ž-2008-1040	02938	Ž-2008-1093	02789
Ž-2008-978	02187	Ž-2008-1041	02745	Ž-2008-1094	02790
Ž-2008-979	02186	Ž-2008-1042	02744	Ž-2008-1095	02784
Ž-2008-980	01741	Ž-2008-1043	02743	Ž-2008-1096	02785
Ž-2008-981	02185	Ž-2008-1044	02731	Ž-2008-1097	02786
Ž-2008-982	02906	Ž-2008-1045	02732	Ž-2008-1098	02787
Ž-2008-983	02902	Ž-2008-1046	02733	Ž-2008-1099	02788
Ž-2008-984	02901	Ž-2008-1047	02734	Ž-2008-1101	02553
Ž-2008-985	02904	Ž-2008-1048	02735	Ž-2008-1102	02690
Ž-2008-986	02903	Ž-2008-1049	02757	Ž-2008-1103	02679
Ž-2008-987	02905	Ž-2008-1050	02759	Ž-2008-1104	02783
Ž-2008-988	02908	Ž-2008-1051	02758	Ž-2008-1105	02895
Ž-2008-989	02907	Ž-2008-1052	02739	Ž-2008-1106	02893
Ž-2008-992	02574	Ž-2008-1053	02738	Ž-2008-1107	02894
Ž-2008-996	02576	Ž-2008-1054	02737	Ž-2008-1108	02891
Ž-2008-998	02804	Ž-2008-1055	02736	Ž-2008-1109	02892
Ž-2008-999	02803	Ž-2008-1056	02551	Ž-2008-1110	02890
Ž-2008-1003	02806	Ž-2008-1057	02550	Ž-2008-1111	02899
Ž-2008-1005	02748	Ž-2008-1058	02549	Ž-2008-1112	02898
Ž-2008-1007	02746	Ž-2008-1059	02548	Ž-2008-1113	02897
Ž-2008-1008	02747	Ž-2008-1060	02547	Ž-2008-1114	02896
Ž-2008-1009	02800	Ž-2008-1061	02546	Ž-2008-1115	02683
Ž-2008-1010	02799	Ž-2008-1062	02545	Ž-2008-1116	02684
Ž-2008-1011	02808	Ž-2008-1063	02544	Ž-2008-1117	02685
Ž-2008-1012	02810	Ž-2008-1064	02543	Ž-2008-1118	02791
Ž-2008-1013	02811	Ž-2008-1065	02542	Ž-2008-1119	02792
Ž-2008-1014	02809	Ž-2008-1066	02541	Ž-2008-1120	02940
Ž-2008-1015	02807	Ž-2008-1067	02540	Ž-2008-1121	02782
Ž-2008-1016	02844	Ž-2008-1068	02539	Ž-2008-1126	02935

(210)	(111)
Ž-2008-1127	02934
Ž-2008-1134	02841
Ž-2008-1135	02838
Ž-2008-1138	02781
Ž-2008-1140	02889
Ž-2008-1141	02842
Ž-2008-1142	02840
Ž-2008-1143	02839
Ž-2008-1152	02755
Ž-2008-1153	02682
Ž-2008-1154	02756
Ž-2008-1155	02900
Ž-2008-1156	02920
Ž-2008-1158	02917
Ž-2008-1159	02916
Ž-2008-1170	02742
Ž-2008-1172	02837
Ž-2008-1173	02741
Ž-2008-1174	02834
Ž-2008-1175	02740
Ž-2008-1176	02833
Ž-2008-1177	02832
Ž-2008-1178	02835
Ž-2008-1190	02846
Ž-2008-1191	02847
Ž-2008-1192	02915
Ž-2008-1193	02848
Ž-2008-1194	02939
Ž-2008-1195	02849
Ž-2008-1196	02850
Ž-2008-1197	02836
Ž-2008-1202	02754
Ž-2008-1204	02752
Ž-2008-1206	02753
Ž-2008-1207	02750
Ž-2008-1208	02751
Ž-2008-1211	02937
Ž-2008-1216	02749
Ž-2008-1217	02829
Ž-2008-1218	02830
Ž-2008-1224	02851
Ž-2008-1227	02828
Ž-2008-1228	02827
Ž-2008-1229	02852

INDEKS PO KLASAMA NIČANSKE KLASIFIKACIJE ROBA I USLUGA
INDEX ACCORDING TO THE NICE CLASSIFICATION OF GOODS AND SERVICES

Klasa 1	02583	02679	02615	02573
01273	02682	02682		02575
01742	02752	02731	Klasa 7	02751
02555	02756	02732	01275	02846
02584	02781	02733	02084	02847
02585	02793	02734	02591	
02586	02800	02735	02844	Klasa 11
02588	02811	02736		01484
02590		02737	Klasa 9	01485
02591	Klasa 4	02738	01239	02084
02592	01519	02739	01275	02615
02593	02800	02740	01276	02682
02594		02745	01469	02827
02683	Klasa 5	02750	01484	02844
02684	01483	02751	01485	02845
02751	01515	02752	01486	02937
02802	01516	02753	01511	
	02069	02757	01512	Klasa 12
Klasa 2	02189	02758	02064	02553
02555	02531	02759	02066	02686
	02532	02781	02068	02687
Klasa 3	02533	02782	02072	02688
01240	02534	02783	02084	02689
01475	02535	02784	02186	02841
01476	02536	02785	02187	02851
01477	02537	02786	02188	
01479	02538	02787	02220	Klasa 13
01480	02539	02788	02572	02837
01481	02540	02789	02576	
01482	02541	02790	02577	Klasa 14
01488	02542	02791	02578	02065
01489	02543	02792	02580	02068
01490	02544	02827	02581	02793
01492	02545	02828	02690	02799
01493	02546	02832	02749	02811
01495	02547	02833	02751	
01496	02548	02835	02754	Klasa 16
01497	02549	02848	02793	01276
01498	02550	02849	02800	01469
01499	02551	02850	02803	01478
01500	02554	02852	02806	01484
01515	02557	02940	02811	01485
02069	02567	02971	02836	01492
02070	02568		02838	02066
02071	02573	Klasa 6	02934	02068
02093	02574	01275	02935	02069
02184	02575	01484	02938	02072
02562	02677	01485		02073
02582	02678	01513	Klasa 10	02084

02186	01484	01518	02914	01471
02552	01485	01737	02916	01472
02677	01490	01738	02917	01473
02678	01491	01740	02919	01474
02794	01493	02081	02920	02074
02803	01494	02083	02939	02075
02804	02615	02556	02940	02076
02806	02752	02560		02077
02938		02889	Klasa 31	02078
	Klasa 24	02913	02079	02085
Klasa 17	02794	02940	02080	02086
01273	02797		02082	02087
02555		Klasa 30	02189	02088
02591	Klasa 25	01468	02560	02089
02592	01469	01516	02571	02090
	01484	01518	02683	02091
Klasa 18	01485	01732	02684	02092
01484	02065	01734	02685	02842
01485	02068	01735		02918
01550	02220	01736	Klasa 32	
01601	02680	01739	01230	Klasa 35
02065	02795	02063	01231	01276
02068	02796	02081	01232	01484
02220	02797	02083	01233	01485
02795	02798	02185	01234	01511
02796	02799	02554	01235	01512
02797	02807	02560	01274	02066
02798	02808	02681	01487	02084
02799	02834	02753	01514	02532
02809	02886	02890	01517	02563
02834	02887	02891	02039	02564
03002	02888	02892	02558	02742
	03002	02893	02559	02781
Klasa 19		02894	02561	02795
01273	Klasa 26	02895	02566	02796
01742	02794	02896	02780	02797
02555		02897	02805	02798
02584	Klasa 27	02898	02829	02810
02586	01271	02899	02830	02834
02587		02900		02933
02589	Klasa 28	02901	Klasa 33	02934
02591	01484	02902	00316	02935
02593	01485	02903	00317	02936
02594	02065	02904	01228	02938
02831	02068	02905	01229	
	02565	02906	02743	Klasa 36
Klasa 20	02794	02907	02744	01276
01550	02796	02908	02755	01484
01601	02797	02909	02915	01485
02615		02910		01511
	Klasa 29	02911	Klasa 34	01512
Klasa 21	01516	02912	01470	02066

02068	Klasa 41	01469
02563	01239	02563
02564	01469	02564
02569	01484	02933
02570	01485	
02741	01511	
02746	01512	
02747	02065	
02748	02068	
02839	02073	
02840	02186	
02938	02565	
	02677	
Klasa 37	02678	
01275	02742	
02065	02806	
02067		
02068	Klasa 42	
02084	01276	
02555	01469	
02934	01484	
02935	01485	
	01511	
Klasa 38	01512	
01276	01515	
01469	02064	
01484	02066	
01485	02067	
01486	02068	
01511	02186	
01512	02187	
02066	02188	
02068	02579	
02072	02742	
02186	02843	
02187	02937	
02188		
02565	Klasa 43	
02576	01272	
02577	01741	
02578	02801	
02937	02802	
	02804	
Klasa 39		
01276	Klasa 44	
01484	02082	
01485	02189	
01733	02677	
02065	02678	
02068	02751	
02804		
	Klasa 45	

OBJAVA UPISA PROMJENA U REGISTAR ŽIGOVA

UPIS LICENCI

(111) Broj žiga	(732) Davalac licence	(791) Sticalac licence	(793) Vrsta licence	(580) Datum upisa
00316	Chivas Holdings (IP) Limited 111-113 Renfrew Road Paisley, Renfrewshire PA3 4DY, Škotska, GB	CHIVAS BROTHERS LIMITED, 111/113 Renfrew Road, Paisley, PA3 4DY, Škotska, GB	Isključiva	18.10.2010.
00317	Chivas Holdings (IP) Limited 111-113 Renfrew Road Paisley, Renfrewshire PA3 4DY, Škotska, GB	CHIVAS BROTHERS LIMITED, 111/113 Renfrew Road, Paisley, PA3 4DY, Škotska, GB	Isključiva	18.10.2010.

Objava upisa u Registar žigova CG priznatih žigova, registrovanih u Zavodu SCG, odnosno Zavodu Srbije, prije otvaranja Zavoda CG

Članom 65 stav 1 Zakona o žigu ("Sl.list CG", br. 72/10) priznata su prava na žigovima koji su registrovani i upisani u Registar žigova u Zavodu za intelektualnu svojinu Srbije i Crne Gore, odnosno Zavodu za intelektualnu svojinu Srbije do 28. maja 2008. godine (do dana otvaranja Zavoda za intelektualnu svojinu Crne Gore) do isteka njihovog trajanja.

Zavod je implementirao odredbu člana 65 stav 2 Zakona o žigu i izvršio upis u Registar, po službenoj dužnosti žigove za koje je izdao uvjerenja o važenju žiga u formi zabilješke u 2008. godini.

Zavod je implementirao odredbu stava 4 istog člana i donio rješenja o upisu u Registar žigova za koje su podnijeti zahtjevi u 2008. godini za obnovu važnosti žiga, prenos prava i promjenu imena i adrese shodno koja propisuje da se ti zahtjevi smatraju kao zahtjevi za upis u registar.

MEĐUNARODNI KODOVI ZA IDENTIFIKACIJU BIBLIOGRAFSKIH PODATAKA O ŽIGOVIMA PREMA WIPO ST 60 RECOMMENDATION CONCERNING BIBLIOGRAFIC DATA RE- LATING TO TRADEMARKS- WIPO-ST. 60

CRNOGORSKI	MDK	ENGLSKI
REGISTARSKI BROJ CG	111	NUMBER OF THE REGISTRATION CG
REGISTARSKI BROJ SCG	111	NUMBER OF THE REGISTRATION SCG
BROJ PRIJAVE	210	NUMBER OF THE APPLICATION
IME I ADRESA NOSIOCA ŽIGA	732	NAME AND ADDRESS OF THE HOLDER OF THE REGISTRATION

(111) CG	(210) Ž	(732)	(111) SCG
00405 PP	2000-789	SmithKline Beecham plc. ; 980 Great West Road, Brentford, Middlesex TW8 9GS, GB	46111
00406 PP	2000-586	PFIZER PRODUCTS INC., a corporation organized under the laws of Connecticut ; Eastern Point Road, Groton, Connecticut 06340, US	45834
00407 PP	2000-368	UNILEVER N.V. and EDELWEISS GmbH & CO.KG ; Weena 455, 3013 AL Rotterdam, NL and Oberstdorfer Strasse 7, 87435 Kempten, DE	45763
00408 PP	1999-485	SmithKline Beecham (Cork) Limited ; Currabinny, Carrigaline, County Cork, IE	44883
00409 PP	1990-348	GLAXO GROUP LIMITED and Glaxo Group Limited ; CLARGES HOUSE, 6-12 CLARGES STREET, LONDON W1Y 8DH, ENGLESKA, GB and Glaxo Wellcome House, Berkeley Avenue, Greenford, Middlesex UB6 0NN, GB	35305
00410 PP	2000-245	GLAXO GROUP LIMITED GLAXO WELLCOME HOUSE ; BERKELEY AVENUE, GREENFORD MIDDLESEX UB6 0NN, GB	45411
00413 PP	2000-5	IPR PHARMACEUTICALS, INC. ; Sabana Gardens Industrial Park, P.O.Box 1967, Carolina, Puerto Rico PR 00984, PR	45327
00414 PP	1978-653	GALENKA AD ; BEOGRAD, BATAJNIČKI DRUM B.B., YU	23200
00417 PP	1953-207	GALENKA AD ; BEOGRAD, BATAJNIČKI DRUM B.B., YU	12796
00418 PP	1927-319	PENNZOIL PRODUCTS COMPANY ; PENNZOIL PLACE, HOUSTON, TEXAS 77001, US	5677
00419 PP	1998-955	SHELL BRANDS INTERNATIONAL AG ; Baarermatte, 6340 Baar Switzerland, CH	44470
00420 PP	1990-1693	NIKE INTERNATIONAL, LTD. ; ONE BOWERMAN DRIVE, BEAVERTON, OREGON 97005-6453, US	36072
00421 PP	1990-1692	NIKE INTERNATIONAL, LTD. ; ONE BOWERMAN DRIVE, BEAVERTON, OREGON 97005-6453, US	36247
00422 PP	1998-1092	SmithKline Beecham plc. ; 980 Great West Road, Brentford, Middlesex TW8 9GS, GB	44543
00423 PP	1990-770	Glaxo Group Limited ; Glaxo Wellcome House, Berkeley Avenue, Greenford, Middlesex UB6 0NN, GB	36116
00424 PP	1990-36	Glaxo Group Limited ; Glaxo Wellcome House, Berkeley Avenue, Greenford, Middlesex UB6 0NN, GB	34683
00425 PP	1988-1023	Glaxo Group Limited, a British company ; Glaxo Wellcome House, Berkeley Avenue, Greenford, Middlesex UB6 0NN, GB	33915
00426 PP	2000-748	GLAXOSMITHKLINE MANUFACTURING BIOLOGICALS S.A. ; RUE DE L'INSTITUT 89 B-1330 RIXENSART, BE	45899
00427 PP	1989-580	MIRCONA AB ; LOTANGSGATAN 5, BOX 955, S-801 33 GAVLE, SE	34462
00428 PP	1990-127	MATTEL, INC. ; 333 CONTINENTAL BOULEVARD, EL SEGUNDO, CALIFORNIA 90345-5012, US	35300
00429 PP	1990-126	MATTEL, INC. ; 333 CONTINENTAL BOULEVARD, EL SEGUNDO, CALIFORNIA 90345-5012, US	35109
00430 PP	1989-1415	MATTEL, INC. ; 333 CONTINENTAL BOULEVARD, EL SEGUNDO, CALIFORNIA 90245-5012, US	34676
00431 PP	1948-131	KIWI EUROPEAN HOLDINGS B.V. ; VLEUTENSEVAART 100, 3532 AD UTRECHT, NL	11824
00432 PP	1999-709	AstraZeneca AB ; 151 85 Sodertalje, SE	45305
00433 PP	1990-2294	Société des Produits Nestlé S.A. ; 1800 Vevey, CH	37770
00434 PP	1987-198	EMPRESA CUBANA DEL TABACO, T/A CUBATABACO ; 104 O'REILLY STREET, HAVANA CITY, CU	32164
00435 PP	2000-500	PRINCO CORPORATION ; No. 6, Creation 4th Road, Science Based Industrial Park, Hsinchu, Taiwan, R.O.C., TW	45669
00436 PP	1988-1013	NISSAN CHEMICAL INDUSTRIES, LTD. ; 7-1, Kanda-Nishiki-cho 3-chome, Chiyoda-ku, Tokyo, JP	34185
00437 PP	1988-124	TOYOTA JIDOSHA KABUSHIKI KAISHA (also trading as TOYOTA MOTOR CORPORATION) ; 1, Toyota-cho, Toyota-shi, Aichi-ken, JP	33328
00438 PP	1989-663	TOYOTA JIDOSHA KABUSHIKI KAISHA (also trading as TOYOTA MOTOR CORPORATION) ; 1, Toyota-cho, Toyota-shi, Aichi-ken, JP	34827

00439 PP	1999-112	TOYOTA JIDOSHA KABUSHIKI KAISHA (also trading as TOYOTA MOTOR CORPORATION); 1, Toyota-cho, Toyota-shi, Aichi-ken, JP	44858
00440 PP	1975-357	FRUIT OF THE LOOM INC.; ONE FRUIT OF THE LOOM DRIVE, P.O.BOX 90015, BOWLING GREEN, KENTUCKY, US	24492
00441 PP	1987-846	WYETH; FIVE GIRALDA FARMS, MADISON, NEW JERSEY 07940, US	32588
00442 PP	1986-890	TDR d.o.o.; Rovinj, Obala Vladimira Nazora 1, HR	32813
00443 PP	1998-1305	TDR d.o.o.; Rovinj, Obala Vladimira Nazora 1, HR	45820
00444 PP	1990-491	PLAYBOY ENTERPRISES INTERNATIONAL, INC.; 680, NORTH LAKE SHORE DRIVE, CHICAGO, ILLINOIS 60611, US	35697
00445 PP	1989-645	BELUPO LIJEKOVI I KOZMETIKA D.O.O.; Djelekovečka cesta 11, Koprivnica, HR	34697
00446 PP	1998-1390	SHELL BRANDS INTERNATIONAL AG; Baarermatte, 6340 Baar Switzerland, CH	44780
00447 PP	1989-648	PLAYBOY ENTERPRISES INTERNATIONAL, INC.; 680, NORTH LAKE SHORE DRIVE, CHICAGO, ILLINOIS 60611, US	34089
00448 PP	1989-649	PLAYBOY ENTERPRISES INTERNATIONAL, INC.; 680, NORTH LAKE SHORE DRIVE, CHICAGO, ILLINOIS 60611, US	35026
00449 PP	1989-161	TDR D.O.O.; ROVINJ, OBALA VLADIMIRA NAZORA BR.1Hrvatska, HR	34494
00450 PP	1985-245	TDR D.O.O.; ROVINJ, OBALA VLADIMIRA NAZORA BR. 1, HR	34499
00451 PP	1989-162	TDR D.O.O.; ROVINJ, OBALA VLADIMIRA NAZORA BR.1Hrvatska, HR	34495
00452 PP	1989-247	TDR D.O.O.; ROVINJ, OBALA VLADIMIRA NAZORA 1, HR	35597
00453 PP	1989-221	TDR D.O.O.; ROVINJ, OBALA VLADIMIRA NAZORA 1, HR	35041
00454 PP	1989-169	TDR D.O.O.; ROVINJ, OBALA VLADIMIRA NAZORA BR.1Hrvatska, HR	35726
00455 PP	1999-294	VITASOY INTERNATIONAL HOLDINGS LIMITED (HONG KONG CORPORATION); 1 Kin Wong Street, Tuen Mun, New Territories, HK	45192
00533 PP	1999-719	PFIZER INC.; 235 East 42nd Street, New York, NY 10017, US	45208
00534 PP	1988-485	PFIZER, INC.; 235 EAST 42nd STREET, NEW YORK, NY 10017-5755, US	33290
00535 PP	1999-658	PFIZER PRODUCTS INC.; Eastern Point Road, Groton, Connecticut 06340, US	45096
00536 PP	1999-84	PFIZER PRODUCTS INC.; Eastern Point Road, Groton, Connecticut, US	45492
00537 PP	1998-1353	PFIZER PRODUCTS INC.; Eastern Point Road, Groton, Connecticut, US	44721
00538 PP	1999-7	PFIZER INC.; 235 East 42nd Street, New York, NY 10017, US	45078
00539 PP	1998-1329	PFIZER INC.; 235 East 42nd Street, New York, NY 10017, US	44776
00540 PP	1999-8	PFIZER INC.; 235 East 42nd Street, New York, NY 10017, US	44836
00541 PP	1998-1351	PFIZER PRODUCTS INC.; Eastern Point Road, Groton, Connecticut, US	44719
00542 PP	1999-249	PFIZER PRODUCTS INC. A CONNECTICUT CORPORATION 06340; Eastern Point Road, Groton, Connecticut, US	45936
00543 PP	1999-248	PFIZER PRODUCTS INC. A CONNECTICUT CORPORATION 06340; Eastern Point Road, Groton, Connecticut, US	45385
00544 PP	1998-663	INTEL CORPORATION; 2200 Mission College Boulevard, Santa Clara, California 95052-8119, US	44212
00545 PP	1998-664	INTEL CORPORATION; 2200 Mission College Boulevard, Santa Clara, California 95052-8119, US	44344
00546 PP	1998-661	INTEL CORPORATION; 2200 Mission College Boulevard, Santa Clara, California 95052-8119, US	44210
00547 PP	1998-587	INTEL CORPORATION (Delaware corporation); 2200 Mission College Boulevard, Santa Clara, California 95052-8119, US	44147
00548 PP	1988-468	KENTUCKY FRIED CHICKEN INTERNATIONAL HOLDINGS, INC.; 1441 GARDINER LANE, LOUISVILLE, KENTUCKY 40213, US	35044
00549 PP	1998-660	INTEL CORPORATION; 2200 Mission College Boulevard, Santa Clara, California 95052-8119, US	44209
00550 PP	1998-637	GE POWER CONTROLS BELGIUM BVBA; Nieuwevaart 51, B-9000 Gent, BE	44203
00551 PP	1998-643	DE LA RUE HOLDINGS PLC; DE LA RUE HOUSE, JAYS CLOSE, VIABLES, BASINGSTOKE, HAMPSHIRE RG22 4BS, ENGLAND, UK	44230
00552 PP	1975-776	ASHLAND INC. and ASHLAND LICENSING AND INTELLECTUAL PROPERTY LLC; 1409 WINCHESTER AVENUE, ASHLAND, KENTUCKY, US and 5200 Blazer Parkway, Dublin, Ohio 43017, US	23845
00553 PP	1990-1123	PANNONTEJ TEJTERMÉKGYARTO ES KERESKEDELMI RT.; PLATAN SOR 6, ZALAEGERSZEG, HU	35941

00554 PP	1948-146	Diageo Brands B.V. ; Molenwerf 10-12, 1014 BG Amsterdam, The Netherlands, NL	11784
00555 PP	1928-343	Diageo Brands B.V. ; Molenwerf 10-12, 1014 BG Amsterdam, The Netherlands, NL	5865
00556 PP	1967-634	Diageo Brands B.V. ; Molenwerf 10-12, 1014 BG Amsterdam, The Netherlands, NL	17729
00557 PP	1967-643	SUNKIST GROWERS, INC. ; 14130 Riverside Drive, Sherman Oaks, CA 91423, US	17731
00558 PP	1998-725	SHOP VAC CORPORATION (New Jersey corporation) ; 2323 Reach Road, Williamsport, Pennsylvania 17701, US	44247
00559 PP	2000-899	DEERE & COMPANY ; One John Deere Place, Moline, Illinois 61265, US	46885
00560 PP	1998-750	SHELL BRANDS INTERNATIONAL AG ; Baarermatte, 6340 Baar Switzerland, CH	44197
00561 PP	1975-78	SEIKO HOLDINGS KABUSHIKI KAISHA (trading as SEIKO HOLDINGS CORPORATION) ; 5-11, Ginza, 4-chome, Chuo-ku, Tokyo, JP	23319
00562 PP	1987-39	GLAXO GROUP LIMITED and Glaxo Group Limited ; CLARGES HOUSE, 6-12 CLARGES STREET, LONDON W1Y 8DH, GB and Glaxo Wellcome House, Berkeley Avenue, Greenford, Middlesex UB6 0NN, GB	32515
00563 PP	1987-40	GLAXO GROUP LIMITED and Glaxo Group Limited ; CLARGES HOUSE, 6-12 CLARGES STREET, LONDON W1Y 8DH, GB and Glaxo Wellcome House, Berkeley Avenue, Greenford, Middlesex UB6 0NN, GB	32516
00564 PP	1975-374	Glaxo Group Limited, a British company ; Glaxo Wellcome House, Berkeley Avenue, Greenford, Middlesex UB6 0NN, GB	23438
00565 PP	1965-184	DANA CORPORATION ; 4500 Dorr Street, Toledo, Ohio 43615, US	17135
00566 PP	1987-4	GALENKA a.d. ; Beograd, Batajnički put b.b., YU	32299
00567 PP	1998-1198	GALENKA AD ; BEOGRAD, BATAJNIČKI DRUM B.B., YU	42496
00568 PP	1998-1185	GALENKA A.D. ; Batajnički drum bb, Beograd, YU	42495
00569 PP	1987-304	GALENKA AD ; BEOGRAD, BATAJNIČKI DRUM B.B., YU	32512
00570 PP	1975-276	GALENKA a.d. ; Batajnički drum bb, 11080 Beograd, YU	23405
00571 PP	1986-431	GALENKA a.d. ; BEOGRAD, BATAJNIČKI DRUM BB, YU	31964
00572 PP	1998-1184	GALENKA A.D. ; Batajnički drum bb, Beograd, YU	42381
00573 PP	1998-1118	GALENKA AD ; BEOGRAD, BATAJNIČKI DRUM B.B., YU	42165
00574 PP	1988-623	GALENKA a.d. ; BEOGRAD, BATAJNIČKI DRUM BB, YU	32007
00575 PP	1986-407	GALENKA AD ; BEOGRAD, BATAJNIČKI DRUM B.B., YU	32066
00576 PP	1928-370	Diageo Brands B.V. ; Molenwerf 10-12, 1014 BG Amsterdam, The Netherlands, NL	5846
00577 PP	1998-1040	SHARP KABUSHIKI KAISHA ; 22-22, Nagaike-cho, Abeno-ku, Osaka 545-8522, JP	44432
00578 PP	1998-1038	MITSUBISHI JIDOSHA KOGYO KABUSHIKI KAISHA ; 33-8, Shiba 5-chome, Minato-ku, Tokyo, JP	44526
00579 PP	1998-1037	MITSUBISHI JIDOSHA KOGYO KABUSHIKI KAISHA ; 33-8, Shiba 5-chome, Minato-ku, Tokyo, JP	44418
00580 PP	1998-1014	TOYOTA JIDOSHA KABUSHIKI KAISHA (also trading as TOYOTA MOTOR CORPORATION) ; 1, Toyota-cho, Toyota-shi, Aichi-ken, JP	44585
00581 PP	1998-1022	TOYOTA JIDOSHA KABUSHIKI KAISHA (also trading as TOYOTA MOTOR CORPORATION) ; 1, Toyota-cho, Toyota-shi, Aichi-ken, JP	44500
00582 PP	1998-1021	TOYOTA JIDOSHA KABUSHIKI KAISHA (also trading as TOYOTA MOTOR CORPORATION) ; 1, Toyota-cho, Toyota-shi, Aichi-ken, JP	44499
00583 PP	1998-1020	TOYOTA JIDOSHA KABUSHIKI KAISHA (also trading as TOYOTA MOTOR CORPORATION) ; 1, Toyota-cho, Toyota-shi, Aichi-ken, JP	44498
00584 PP	1998-1018	TOYOTA JIDOSHA KABUSHIKI KAISHA (also trading as TOYOTA MOTOR CORPORATION) ; 1, Toyota-cho, Toyota-shi, Aichi-ken, JP	44496
00585 PP	1998-1019	TOYOTA JIDOSHA KABUSHIKI KAISHA (also trading as TOYOTA MOTOR CORPORATION) ; 1, Toyota-cho, Toyota-shi, Aichi-ken, JP	44497
00586 PP	1998-1017	TOYOTA JIDOSHA KABUSHIKI KAISHA (also trading as TOYOTA MOTOR CORPORATION) ; 1, Toyota-cho, Toyota-shi, Aichi-ken, JP	44495
00587 PP	1998-1016	TOYOTA JIDOSHA KABUSHIKI KAISHA (also trading as TOYOTA MOTOR CORPORATION) ; 1, Toyota-cho, Toyota-shi, Aichi-ken, JP	44494

00588 PP	1998-1015	TOYOTA JIDOSHA KABUSHIKI KAISHA (also trading as TOYOTA MOTOR CORPORATION); 1, Toyota-cho, Toyota-shi, Aichi-ken, JP	44493
00589 PP	1998-1023	TOYOTA JIDOSHA KABUSHIKI KAISHA (also trading as TOYOTA MOTOR CORPORATION); 1, Toyota-cho, Toyota-shi, Aichi-ken, JP	44492
00590 PP	1968-93	HONDA GIKEN KOGYO KABUSHIKI KAISHA (HONDA MOTOR CO.); NO. 1-1, 2-CHOME, MINAMI-AOYAMA, MINATO-KU, TOKYO, JP	17879
00591 PP	1998-973	DAIWA SEIKO, INC.; 14-16, Maesawa 3-chome, Higashikurume-City, Tokyo,, JP	44423
00592 PP	1984-442	ALPINE ELECTRONICS INC.; 1-1-8 NISHI-GOTANDA, SHINAGAWA-KU, TOKYO, JP	32033
00593 PP	1963-119	Nycomed GmbH; Byk-Gulden Str.2, 78467 Konstanz, DE	15979
00594 PP	1987-41	GLAXO GROUP LIMITED and Glaxo Group Limited; CLARGES HOUSE, 6-12 CLARGES STREET, LONDON W1Y 8DH, ENGLESKA, GB and Glaxo Wellcome House, Berkeley Avenue, Greenford, Middlesex UB6 0NN , GB	32851
00595 PP	1968-222	Glaxo Group Limited, a British company; Glaxo Wellcome House, Berkeley Avenue, Greenford, Middlesex UB6 0NN, GB	17825
00596 PP	1989-233	Glaxo Group Limited, a British company; Glaxo Wellcome House, Berkeley Avenue, Greenford, Middlesex UB6 0NN, GB	34047
00597 PP	1969-83	Glaxo Group Limited, a British company; Glaxo Wellcome House, Berkeley Avenue, Greenford, Middlesex UB6 0NN, GB	18763
00598 PP	1998-1049	GLAXO GROUP LIMITED; Glaxo Wellcome House, Berkeley Avenue, Greenford, Middlesex UB6 0NN, GB	44527
00599 PP	1989-639	Glaxo Group Limited; Glaxo Wellcome House, Berkeley Avenue, Greenford, Middlesex UB6 0NN , GB	34030
00600 PP	1988-1111	Glaxo Group Limited, a British company; Glaxo Wellcome House, Berkeley Avenue, Greenford, Middlesex UB6 0NN, GB	33957
00601 PP	1998-581	GLAXO GROUP LIMITED; Glaxo Wellcome House, Berkeley Avenue, Greenford, Middlesex UB6 0NN, Vel. Britanija, GB	44102
00602 PP	1998-986	WYETH; FIVE GIRALDA FARMS, MADISON, NEW JERSEY 07940, US	44595
00603 PP	1998-911	WYETH a delaware corporation; Five Giralda Farms, Madison, New Jersey 07940, US	44649
00604 PP	1998-946	DRUŠTVO ZA PROIZVODNJU I PROMET KOZMETIKE, LABORATORIJA DOKTOR PAVLOVIĆ DOO BEOGRAD; Mileševska 23, Beograd, RS	43280
00605 PP	1998-1166	SCHERING-PLOUGH LTD.; Toepferstrasse 5, CH-6004 Lucerne, CH	44556
00606 PP	1998-851	DELPHI TECHNOLOGIES, INC.; 55725 Delphi Drive, City of Troy, State of Michigan 48098, US	44386
00607 PP	1998-1171	SCHERING-PLOUGH LTD.; Toepferstrasse 5, CH-6004 Lucerne, Switzerland,, CH	44701
00608 PP	1987-719	LEGO Juris A/S; 7190 Billund, DK	32973
00609 PP	1989-1417	MATTEL, INC.; 333 CONTINENTAL BOULEVARD, EL SEGUNDO, CALIFORNIA 90245-5012, US	34678
00610 PP	1976-418	J.W.Spear & Sons Limited; Mattel House, Vanwall Business Park, Vanwall Road, Maidenhead, Berkshire SL6 4UB, GB	24753
00611 PP	1987-14	SKC LIMITED; 633, Jeongja-dong, Jangan-gu, Suwon-si, Gyeonggi-do, KR	32215
00612 PP	1998-1094	WYETH; FIVE GIRALDA FARMS, MADISON, NEW JERSEY 07940, US	44744
00613 PP	1990-2060	BRINK'S INCORPORATED; THORNDAL CIRCLE, DARIEN, CONNECTICUT 06820, US	37414
00614 PP	1990-2061	BRINK'S INCORPORATED; THORNDAL CIRCLE, DARIEN, CONNECTICUT 06820, US	37032
00615 PP	1998-914	WYETH; FIVE GIRALDA FARMS, MADISON, NEW JERSEY 07940, US	44376
00616 PP	1985-445	FERRERO S.P.A.; PIAZZALE PIETRO FERRERO, ALBA (CUNEO), IT	32094
00617 PP	1999-526	AstraZeneca AB; 151 85 Sodertalje, SE	45380
00618 PP	1998-934	SICK AG; Sebastian-Kneipp-Str. 1, 79183 Waldkirch, DE	44821
00619 PP	1998-1136	WYETH; FIVE GIRALDA FARMS, MADISON, NEW JERSEY 07940, US	44559
00620 PP	1948-194	AstraZeneca AB; 151 85 SODERTALJE, SE	11814
00621 PP	1987-871	AstraZeneca AB; 151 85 SODERTALJE, SE	32909
00622 PP	1968-221	ASTRA ZENECA AB; 151 85 SODERTALJE, SE	18124
00623 PP	1998-885	NIPPON SODA CO., LTD.; 2-2-1, Ohtemachi, Chiyoda-ku, Tokyo, JP	44389

00624 PP	1998-1027	CHOICE HOTELS INTERNATIONAL, INC.; 10750 Columbia Pike, Silver Spring, Maryland 20901, US	44651
00625 PP	1998-952	ORAL-B LABORATORIES, A DIVISION OF GILLETTE CANADA COMPANY; 4 Robert Speck Parkway Mississauga, Ontario, CA	44723
00626 PP	1998-654	THE GILLETTE COMPANY; Prudential Tower Building, Boston, Massachusetts 02199, US	44221
00627 PP	1986-151	PREVENT AVTOMOBILSKE SEDEŽNE PREVLEKE, DELOVNA OBLAČILA IN ROKAVICE D.D.; SLOVENJ GRADEC, KIDRIČEVA 6, SI	32085
00628 PP	1987-7	TILLOTSON LIMITED; TRALEE, COUNTY KERRY, IE	32214
00629 PP	1988-122	TOYOTA JIDOSHA KABUSHIKI KAISHA (also trading as TOYOTA MOTOR CORPORATION); 1, Toyota-cho, Toyota-shi, Aichi-ken, JP	33329
00630 PP	1988-123	TOYOTA JIDOSHA KABUSHIKI KAISHA (also trading as TOYOTA MOTOR CORPORATION); 1, Toyota-cho, Toyota-shi, Aichi-ken, JP	33327
00631 PP	1989-73	PLAYBOY ENTERPRISES INTERNATIONAL, INC.; 680, NORTH LAKE SHORE DRIVE, CHICAGO, ILLINOIS 60611, US	33907
00632 PP	1987-732	ORACLE INTERNATIONAL CORPORATION; 500 Oracle Parkway, Redwood City, California 94065, US	33052
00633 PP	1950-185	UNITED STATES STEEL CORPORATION; 525 WILLIAM PENN PLACE, PITTSBERGH, PENNSYLVANIA, US	12237
00634 PP	1975-345	Tenneco Packaging Specialty and Consumer Products, Inc.; 1900 West Field Court, Lake Forest, Illinois 60045, US	23682
00635 PP	1999-239	GENERAL ELECTRIC COMPANY; 1 River Road, Schenectady, New York, US	45577
00636 PP	1990-495	SOCIETE DES PRODUITS NESTLE S.A.; 1800 VEVEY, CH	37934
00637 PP	1998-704	The Procter & Gamble Company; One Procter & Gamble Plaza, Cincinnati, Ohio, US	44363
00638 PP	1998-1336	GENERAL ELECTRIC COMPANY; 1 River Road, Schenectady, New York, US	44624
00639 PP	1998-1293	GENERAL ELECTRIC COMPANY; 1 River Road, Schenectady, New York, US	44774
00640 PP	1975-280	ABBOTT LABORATORIES; Abbott Park, Illinois 60064, US	23407
00641 PP	1975-911	Glaxo Group Limited; Glaxo Wellcome House, Berkeley Avenue, Greenford, Middlesex UB6 0NN, GB	24347
00642 PP	1989-640	Glaxo Group Limited; Glaxo Wellcome House, Berkeley Avenue, Greenford, Middlesex UB6 0NN, GB	34048
00643 PP	1989-641	Glaxo Group Limited; Glaxo Wellcome House, Berkeley Avenue, Greenford, Middlesex UB6 0NN, GB	34029
00644 PP	1984-142	WEDGWOOD LIMITED; BARLASTON, STOKE ON TRENT, STAFFORDSHIRE, ENGLSKA, GB	32229
00645 PP	1998-837	BEN SHERMAN GROUP LIMITED; Portdawn Road, LURGAN, Northern Ireland, BT66 8RE, GB	44625
00646 PP	1998-1039	L'OREAL S.A.; 14 rue Royale, F-75008 PARIS, FR	44787
00647 PP	1987-454	ISKRA TEL, PODJETJE TELEKOMUNIKACIJSKIH SISTEMOV, D.O.O.; LJUBLJANSKA C. 24a, KRANJ, SI	32261
00648 PP	1998-879	MONSANTO TECHNOLOGY LLC; 800 NORTH LINDBERG BOULEVARD, ST. LOUIS, MISSOURI, US	44381
00649 PP	1974-633	SHARP KABUSHIKI KAISHA; 22-22, NAGAIKE-CHO, ABENO-KU, OSAKA 545, JP	23453
00650 PP	1999-144	20 Min Holding AG; Thurgauerstrasse 40, CH-8050 Zurich, CH	46243
00651 PP	1998-1348	BRIDGESTONE CORPORATION; 10-1, Kyobashi 1-chome, Chuo-ku, Tokyo, JP	44795
00652 PP	1999-124	PLAYBOY ENTERPRISES INTERNATIONAL, INC.; 680, North Lake Shore Drive, Chicago, Illinois 60611, US	44819
00653 PP	1967-406	PLAYBOY ENTERPRISES INTERNATIONAL, INC.; 680 NORTH LAKE SHORE DRIVE, CHICAGO, ILLINOIS 60611, US	18498
00654 PP	1999-424	Advanced Micro Devices, Inc.; One AMD Place, P.O. Box 3453, Sunnyvale, California 94088, US	45278
00655 PP	1988-1075	TUS PREVENT, PODJETJE ZA IZDELOVANJE ZAŠČITNIH SREDSTEV IN KONFEKCIJE, D.O.O.; SLOVENJ GRADEC, KIDRIČEVA 6, SI	33012
00656 PP	1989-34	TUS-PREVENT, D.O.O.; SLOVEN GRADEC, KIDRIČEVA 6, SI	35736

00657 PP	1989-33	PREVENT, AVTOMOBILSKE SEDEŽNE PREVLEKE, DELOVNA OBLAČILA IN ROKAVICE D.D. ; KIDRIČEVA 6, 2380 SLOVENJ GRADEC, SI	33989
00658 PP	1998-1152	KABUSHIKI KAISHA TOPCON ; 75-1, Hasunuma-cho, Itabashi-ku, Tokyo, JP	44564
00659 PP	1998-1153	THE PROCTER & GAMBLE COMPANY ; One Procter & Gamble Plaza, Cincinnati, Ohio, US	44741
00660 PP	1975-301	THE PROCTER & GAMBLE PLAZA ; ONE PROCTER & GAMBLE PLAZA CINCINNATI, OHIO, US	23323
00661 PP	1968-837	MINE SAFETY APPLIANCES COMPANY ; 121 GAMMA DRIVE, PITTSBURGH, PENNSYLVANIA 15238, US	18601
00662 PP	1972-750	UNIVERSAL CITY STUDIOS LLLP (Delaware limited liability limited partnership) ; 100 UNIVERSAL CITY PLAZA, UNIVERSAL CITY, CALIFORNIA 91608, US	23470
00663 PP	1998-1071	OLMA, PROIZVODNJA KEMIČNIH IZDELKOV D.D. ; Poljska pot 2, pp 2716, 1001 Ljubljana, SI	44739
00664 PP	1998-1069	OLMA, PROIZVODNJA KEMIČNIH IZDELKOV D.D. ; Poljska pot 2, pp 2716, 1001 Ljubljana, SI	44614
00665 PP	1998-1072	OLMA, PROIZVODNJA KEMIČNIH IZDELKOV D.D. ; Poljska pot 2, pp 2716, 1001 Ljubljana, SI	44740
00666 PP	1998-1070	OLMA, PROIZVODNJA KEMIČNIH IZDELKOV D.D. ; Poljska pot 2, pp 2716, 1001 Ljubljana, SI	45227
00667 PP	1967-420	Reckitt Benckiser Deutschland GmbH ; Theodor-Heuss-Anlage 12, 68165 Mannheim, DE	17755
00668 PP	1971-51	RECKITT & COLMAN (OVERSEAS) LIMITED ; DANSOM LANE, HULL, YORKSHIRE, ENGLSKA, GB	23467
00669 PP	1998-798	Reckitt & Colman (Overseas) Limited ; Dansome Lane, Hull HU8 7DS, UK	44325
00670 PP	1998-799	Reckitt & Colman (Overseas) Limited ; Dansome Lane, Hull HU8 7DS, UK	44400
00671 PP	1998-683	Reckitt & Colman (Overseas) Limited ; Dansome Lane, Hull HU8 7DS, UK	44529
00672 PP	1990-2022	CONVERSE INC. ; One High Street, North Andover, MA 01845-2601, US	37029
00673 PP	1974-503	SCHERING-PLOUGH ANIMAL HEALTH CORPORATION ; 1095 MORRIS AVENUE, UNION, NEW JERSEY, US	23346
00674 PP	1975-784	VISA INTERNATIONAL SERVICE ASSOCIATION ; 900 METRO CENTER BOULEVARD, FOSTER CITY, CALIFORNIA 94404, US	24023
00675 PP	1998-1196	OLMA, PROIZVODNJA KEMIČNIH IZDELKOV D.D. ; Poljska pot 2, pp 2716, 1001 Ljubljana, SI	44948
00676 PP	1998-1197	OLMA, PROIZVODNJA KEMIČNIH IZDELKOV D.D. ; Poljska pot 2, pp 2716, 1001 Ljubljana, SI	44949
00677 PP	1998-1318	PODRAVKA D.D. PREHRAMBENA INDUSTRIJA ; Ante Starčevića 32, HR-48000 Koprivnica, HR	44809
00678 PP	1998-897	SCHOLASTIC INC. (New York corporation) ; 555 Broadway, New York, NY 10012, US	44910
00679 PP	1998-1111	NORTH AEGEAN SEA CANNERIES S.A. (NASC) ; Stavrochori Industrial Area, 61100 Kilkis, GR	44540
00680 PP	1998-111	LIJANOVIĆI D.O.O. ; Visoka Glavica bb, 88220 Široki Brijeg, BA	43969
00681 PP	1990-490	PLAYBOY ENTERPRISES INTERNATIONAL, INC. ; 680, NORTH LAKE SHORE DRIVE, CHICAGO, ILLINOIS 60611, US	36733
00682 PP	1976-53	ELIOKEM INC ; 1452 EAST ARCHWOOD AVENUE, SUITE 240, AKRON, OHIO 44306-3296, US	24183
00683 PP	1989-850	GLAXO GROUP LIMITED ; GLAXO WELLCOME HOUSE, BERKELEY AVENUE, GREENFORD, MIDDLESEX UB6 0NN, ENGLSKA, GB	34582
00684 PP	1975-189	BRITISH AMERICAN TOBACCO (BRANDS) LIMITED ; Globe House, 4 Temple Place, London WC2R 2PG, GB	23605
00685 PP	1999-29	CARRERAS LIMITED ; GLOBE HOUSE, 4 TEMPLE PLACE, LONDON WC2R 2PG, GB	44645
00686 PP	1975-502	ROTHMANS OF PALL MALL LIMITED ; ZÄHLERWEG 4, 6300 ZUG, ŠVAJCARSKA, CH	23696
00687 PP	1999-187	DUNHILL TOBACCO OF LONDON LIMITED ; 1a St. James's Street, London SW1A 1EF, GB	44812

00688 PP	1999-186	DUNHILL TOBACCO OF LONDON LIMITED; 1a St. James's Street, London SW1A 1EF, GB	44811
00689 PP	1999-231	DUNHILL TOBACCO OF LONDON LIMITED; 1a St. James's Street, London SW1A 1EF, GB	45187
00690 PP	1999-266	ROTHMANS OF PALL MALL LIMITED; ZAHLERWEG 4, 6300 ZUG, ŠVAJCARSKA, CH	44970
00691 PP	1968-405	ST. REGIS TOBACCO CORPORATION LIMITED; ZAHLERWEG 4, 6300 ZUG, ŠVAJCARSKA, CH	18166
00692 PP	1987-600	British American Tobacco (Germany) GmbH; Alsterufer 4, D20354 Hamburg, DE	33056
00693 PP	1999-578	GLAXO GROUP LIMITED; Glaxo Wellcome House, Berkeley Avenue, Greenford, Middlesex UB6 0NN, GB	44801
00694 PP	1999-72	GLAXO GROUP LIMITED; Glaxo Wellcome House, Berkeley Avenue, Greenford, Middlesex UB6 0NN, Engleska, GB	44878
00695 PP	1975-24	AMVAC CHEMICAL CORPORATION; 4695 MACARTHUR COURT STE. 1250, NEWPORT BEACH, CA 92660, US	23117
00696 PP	1990-1649	MARS, INC.; 6885 Elm Street, McLean, Virginia 22101-3883, US	36045
00697 PP	1990-1657	MARS, INC.; 6885 Elm Street, McLean, Virginia 22101-3883, US	36994
00698 PP	1988-145	MARS, INCORPORATED; 6885 Elm Street, McLean, Virginia, US	33091
00699 PP	1990-1765	MARS, INC.; 6885 Elm Street, McLean, Virginia 22101-3883, US	36996
00700 PP	1975-582	MARS INCORPORATED; 6885 ELM STREET, McLEAN, VIRGINIA 22191-3883, US	23711
00701 PP	1999-59	MARS, INCORPORATED; 6885 Elm Street, McLean, Virginia 22101-3883, US	44634
00702 PP	1990-1646	MARS, INC.; 6885 Elm Street, McLean, Virginia 22101-3883, US	37938
00702 PP	1999-43	MARS, INCORPORATED; 6885 Elm Street, McLean, Virginia 22101-3883, US	44769
00704 PP	1974-646	FERRO CORPORATION; 1000 Lakeside Avenue, Cleveland, Ohio, US	23334
00705 PP	1998-1117	GlaxoSmithKline Biologicals S.A.; RUE DE L'INSTITUT 89 B-1330 RIXENSART, BE	44560
00706 PP	1990-1764	MARS, INC.; 6885 Elm Street, McLean, Virginia 22101-3883, US	37228
00707 PP	1990-379	MARS, INCORPORATED; 6885 ELM STREET, McLEAN VIRGINIA 22101-3883, US	35184
00708 PP	2000-139	COREL CORPORATION (Canadian Corporation); 1600 Carling Avenue, Ottawa, Ontario K1Z 8R7, CA	45489
00709 PP	1989-18	Farmaceutsko-hemijska industrija "Zdravlje" akcionarsko društvo; Leskovac, Vlajkova 199, RS	32719
00713 PP	1990-1974	WILLIAMSON-DICKIE MANUFACTURING COMPANY (DELAWARE CORPORATION); 319 LIPSCOMB, P.O.BOX 1779, FORTH WORTH, TEXAS, US	37247
00715 PP	1999-243	WYETH HOLDINGS CORPORATION; FIVE GIRALDA FARMS, MADISON, NEW JERSEY 07940, US	45087
00716 PP	1999-245	WYETH HOLDINGS CORPORATION; FIVE GIRALDA FARMS, MADISON, NEW JERSEY 07940, US	45236
00717 PP	1999-244	WYETH HOLDINGS CORPORATION; FIVE GIRALDA FARMS, MADISON, NEW JERSEY 07940, US	45235
00718 PP	1998-722	GlaxoSmithKline Biologicals S.A.; RUE DE L'INSTITUT 89 B-1330 RIXENSART, BE	43361
00719 PP	2000-820	Glaxo Group Limited, a British company; Glaxo Wellcome House, Berkeley Avenue, Greenford, Middlesex UB6 0NN, GB	46222
00720 PP	1928-302	THE PROCTER & GAMBLE COMPANY (OHIO CORPORATION); ONE PROCTER & GAMBLE PLAZA CINCINNATI, OHIO, US	5826
00721 PP	1999-18	WYETH; FIVE GIRALDA FARMS, MADISON, NEW JERSEY 07940, US	44867
00722 PP	1999-192	WYETH HOLDINGS CORPORATION; FIVE GIRALDA FARMS, MADISON, NEW JERSEY 07940, US	45029
00723 PP	1999-240	MARS, INCORPORATED; 6885 Elm Street, McLean, Virginia 22101-3883, US	45314
00724 PP	1990-1651	MARS, INC.; 6885 Elm Street, McLean, Virginia 22101-3883, US	37940
00725 PP	1999-201	CHEP Technology Pty Limited; Level 40, Gateway, 1 Macquarie Place, Sydney, New South Wales 2000, Australija, AU	45384
00726 PP	2000-369	WYETH; FIVE GIRALDA FARMS MADISON NEW JERSEY 07940, US	45830
00727 PP	1968-563	WYETH; FIVE GIRALDA FARMS, MADISON, NEW JERSEY 07940, US	18406

00728 PP	2000-12	WYETH; FIVE GIRALDA FARMS, MADISON, NEW JERSEY 07940, US	46342
00729 PP	1998-721	GlaxoSmithKline Biologicals S.A.; RUE DE L'INSTITUT 89 B-1330 RIXENSART, BE	44225
00730 PP	1998-723	GlaxoSmithKline Biologicals S.A.; RUE DE L'INSTITUT 89 B-1330 RIXENSART, BE	44226
00731 PP	1998-724	GlaxoSmithKline Biologicals S.A.; RUE DE L'INSTITUT 89 B-1330 RIXENSART, BE	44229
00732 PP	1987-8	SOLVAY FLUOR UND DERIVATE GMBH; HANS-BOCKLER-ALLEE 20 D-30173 HANNOVER, DE	32338
00733 PP	2000-322	MARS, INCORPORATED; 6885 Elm Street, McLean, Virginia 22101-3883, US	45778
00734 PP	1999-134	MARS, INCORPORATED; 6885 Elm Street, McLean, Virginia 22101-3883, US	45495
00735 PP	1975-584	MARS INCORPORATED; 6885 ELM STREET, McLEAN, VIRGINIA 22191-3883, US	23712
00736 PP	1999-105	MARS, INCORPORATED; 6885 Elm Street, McLean, Virginia 22101-3883, US	45587
00737 PP	1999-190	INTEL CORPORATION (Delaware corporation); 2200 Mission College Boulevard, Santa Clara, California 95052-8119, US	44917
00738 PP	1998-1006	BERLIN CHEMIE AG; Glienicker Weg 125/127, 12489 Berlin, DE	44530
00739 PP	2000-745	MARS, INCORPORATED; 6885 Elm Street, McLean, Virginia 22101-3883, US	46033
00740 PP	2000-716	MARS, INCORPORATED; 6885 Elm Street, McLean, Virginia 22101-3883, US	45890
00741 PP	1990-1766	MARS, INC.; 6885 Elm Street, McLean, Virginia 22101-3883, US	37007
00742 PP	1998-1134	PLAYBOY ENTERPRISES INTERNATIONAL, INC.; 680, North Lake Shore Drive, Chicago, Illinois 60611, US	44562
00743 PP	1998-1135	PLAYBOY ENTERPRISES INTERNATIONAL, INC.; 680, North Lake Shore Drive, Chicago, Illinois 60611, US	44743
00744 PP	1928-372	AKTIEBOLAGET ELECTROLUX; LUXBACKEN 1, S-105 45 STOCKHOLM, SE	6062
00745 PP	1998-917	TAEWON S&G LTD.; #478-3, Onchun-dong, Dongrae-ku, Pusan, KR	44518
00746 PP	1990-2130	MARS, INC.; 6885 Elm Street, McLean, Virginia 22101-3883, US	37417
00747 PP	1987-380	ECOLAB, INC.; ECOLAB CENTER, ST. PAUL, MINNESOTA 55102, US	32260
00748 PP	1998-1357	MARS, INCORPORATED; 6885 Elm Street, McLean, Virginia 22101-3883, US	44779
00749 PP	1975-578	MARS INCORPORATED; 6885 ELM STREET, McLEAN, VIRGINIA 22191-3883, US	23834
00750 PP	1999-884	MARS, INCORPORATED; 6885 Elm Street, McLean, Virginia 22101-3883,, US	45145
00751 PP	1990-1758	MARS, INC.; 6885 Elm Street, McLean, Virginia 22101-3883, US	37944
00752 PP	1975-580	MARS INCORPORATED; 6885 ELM STREET, McLEAN, VIRGINIA 22191-3883, US	23709
00753 PP	1967-405	PLAYBOY ENTERPRISES INTERNATIONAL, INC.; 680 NORTH LAKE SHORE DRIVE, CHICAGO, ILLINOIS 60611, US	17960
00754 PP	1990-1645	MARS, INC.; 6885 Elm Street, McLean, Virginia 22101-3883, US	36043
00755 PP	1990-1652	MARS, INC.; 6885 Elm Street, McLean, Virginia 22101-3883, US	36050
00756 PP	1990-2094	MARS INC.; 6885 ELM STREET, McLEAN-VIRGINIA 22101-3883, US	36786
00757 PP	1990-2095	MARS INC.; 6885 ELM STREET, McLEAN-VIRGINIA 22101-3883, US	38023
00758 PP	1986-831	REEBOK INTERNATIONAL LIMITED; MOOR LANE MILL, MOOR LANE, LANCASTER, ENGLAND, GB	32692
00759 PP	1986-832	REEBOK INTERNATIONAL LIMITED; MOOR LANE MILL, MOOR LANE, LANCASTER, ENGLAND, GB	32693
00760 PP	1990-262	REEBOK INTERNATIONAL LIMITED; MOOR LANE MILL MOOR LANE LANCASTER ENGLAND, GB	35178
00761 PP	1988-176	Reebok International Limited; Moor Lane Mill, Lancaster, LA 1 1GF, GB	33100
00762 PP	1990-2092	MARS INC.; 6885 ELM STREET, McLEAN-VIRGINIA 22101-3883, US	38021
00763 PP	1999-340	MARS, INCORPORATED; 6885 Elm Street, McLean, Virginia 22101-3883, US	47024
00764 PP	1990-1763	MARS, INC.; 6885 Elm Street, McLean, Virginia 22101-3883, US	36995
00765 PP	1990-1648	MARS, INC.; 6885 Elm Street, McLean, Virginia 22101-3883, US	37939
00766 PP	1987-369	Lufthansa AirPlus Servicekarten GmbH; Hans-Boeckler-Strasse 7, 63263 Neu-Isenburg, DE	32463
00767 PP	1975-557	Novozymes A/S; Krogshoejvej 36, DK-2880 Bagsvaerd, DK	23705
00768 PP	1987-912	Novozymes A/S; Krogshoejvej 36, DK-2880 Bagsvaerd, DK	32751
00769 PP	1987-104	Novozymes A/S; Krogshoejvej 36, DK-2880 Bagsvaerd, DK	32869
00770 PP	1974-36	CATERPILLAR INC.; 100 N.E. ADAMS STREET, PEORIA, ILLINOIS 61629, US	23330

00771 PP	1974-35	CATERPILLAR INC.; 100 N.E. ADAMS STREET, PEORIA, ILLINOIS 61629, US	23329
00772 PP	1975-579	MARS INCORPORATED; 6885 ELM STREET, McLEAN, VIRGINIA 22191-3883, US	23708
00773 PP	1990-2096	MARS INC.; 6885 ELM STREET, McLEAN-VIRGINIA 22101-3883, US	36787
00774 PP	1990-1757	MARS, INC.; 6885 Elm Street, McLean, Virginia 22101-3883, US	37334
00775 PP	1990-2098	MARS INC.; 6885 ELM STREET, McLEAN-VIRGINIA 22101-3883, US	37138
00776 PP	1990-1667	MARS INCORPORATED; 6885 ELM STREET MCLEAN VIRGINIA 22101-3883, US	38292
00777 PP	1975-585	MARS INCORPORATED; 6885 ELM STREET MCLEAN VIRGINIA 22101-3883, US	23713
00778 PP	1947-331	Electrolux Home Products, Inc.; 18013 Cleveland Parkway-Suite 100, Cleveland, Ohio 44135-0920, US	11797
00779 PP	1948-202	Electrolux Home Products, Inc.; 18013 Cleveland Parkway-Suite 100, Cleveland, Ohio 44135-0920, US	11827
00780 PP	1987-598	OKI ELECTRIC INDUSTRY CO., LTD.; 7-12 TORANOMON 1-CHOME, MINATOKU, TOKYO, JP	32711
00781 PP	1989-42	NIPPON SHOKUBAI CO., LTD.; 1-1, 4-CHOME, KORAIBASHI, CHUO-KU, OSAKA-SHI, OSAKA, JP	35405
00782 PP	1989-62	SUZUKI MOTOR CORPORATION (SUZUKI KABUSHIKI KAISHA); 300 TAKATSUKA-CHO, HAMAMATSU-SHI, SHIZUOKA-KEN, JP	34883
00783 PP	1998-1095	Glaxo Group Limited; Glaxo Wellcome House, Berkeley Avenue, Greenford, Middlesex UB6 ONN , UK	44488
00784 PP	1974-429	Glaxo Group Limited, a British company; Glaxo Wellcome House, Berkeley Avenue, Greenford, Middlesex UB6 ONN, GB	23260
00785 PP	1998-760	Abtei Pharma Vertriebs GmbH; Abtei 1, 37696 Marienmuenster, DE	44255
00786 PP	1998-759	Abtei Pharma Vertriebs GmbH; Abtei 1, 37696 Marienmuenster, DE	44257
00787 PP	1998-935	GlaxoSmithKline Biologicals S.A.; RUE DE L'INSTITUT 89 B-1330 RIXENSART, BE	45309
00788 PP	1998-936	GlaxoSmithKline Biologicals S.A.; RUE DE L'INSTITUT 89 B-1330 RIXENSART, BE	45002
00789 PP	2000-365	PERUSAHAAN OTOMOBIL NASIONAL SDN.BHD.; HICOM Industrial Estate, Batu 3, 40000 Shah Alam, Selangor Darul Ehsan, , MY	45745
00790 PP	2000-444	PERUSAHAAN OTOMOBIL NASIONAL SDN.BHD.; HICOM Industrial Estate, Batu 3, 40000 Shah Alam, Selangor Darul Ehsan, , MY	45735
00791 PP	1988-355	LRC PRODUCTS LIMITED; NORTH CIRCULAR ROAD, CHINGFORD, LONDON E4 8QA, GB	33420
00792 PP	1999-475	MARS, INCORPORATED; 6885 Elm Street, McLean, Virginia 22101-3883, US	45575
00793 PP	1990-1760	MARS, INC.; 6885 Elm Street, McLean, Virginia 22101-3883, US	37296
00794 PP	1988-1204	MASSEY FERGUSON Corp.; 4830 RIVER GREEN PARKWAY, DULUTH, GA 30136-2574, US	34932
00795 PP	1999-169	MARS INCORPORATED; 6885 ELM STREET MC LEAN VIRGINIA 22101-3883, US	44915
00796 PP	1990-1759	MARS, INC.; 6885 Elm Street, McLean, Virginia 22101-3883, US	37225
00797 PP	1998-819	SMITHKLINE BEECHAM plc and SmithKline Beecham plc.; New Horizons Court, Brentford, Middlesex TW8 9EP, GB and 980 Great West Road, Brentford, Middlesex TW8 9GS , GB	44357
00798 PP	1998-720	GlaxoSmithKline Biologicals S.A.; RUE DE L'INSTITUT 89, B-1330 RIXENSART, BE	44224
00799 PP	1998-719	GlaxoSmithKline Biologicals S.A.; RUE DE L'INSTITUT 89 B-1330 RIXENSART, BE	44223
00800 PP	2000-161	AMAZON.COM, INC.; 1200-12th Avenue South, Suite 1200 Seattle, WA 98144-2734, US	45505
00801 PP	1990-2563	GAP (ITM) INC A CALIFORNIA CORPORATION LOCATED AT; 2 FOLSOM STREET SAN FRANCISCO CALIFORNIA, US	38033
00802 PP	1972-819	BALTIMORE AIRCOIL COMPANY, INC.; 100 WEST 10th STREET, WILMINGTON, DELAWARE i MONTEVIDEO ROAD, JESSUP, MARY, US	23472
00803 PP	1989-280	CHOICE HOTELS INTERNATIONAL, INC.; 10750 COLUMBIA PIKE, SILVER SPRING, MARYLAND 20901, US	34477
00804 PP	1989-397	CHOICE HOTELS INTERNATIONAL, INC.; 10750 COLUMBIA PIKE, SILVER SPRING, MARYLAND 20901, US	34486

00805 PP	1989-396	CHOICE HOTELS INTERNATIONAL, INC.; 10750 COLUMBIA PIKE, SILVER SPRING, MARYLAND 20901, US	34485
00806 PP	1958-89	Meda AB, korporacija države Švedske; Box 906 (Pipers väg 2 A), SE-170 09 Solna, SE	14346
00807 PP	1998-1143	SOUTH CONE, INC.; 9660 Chesapeake Drive, San Diego, California 92123, US	44557
00808 PP	1987-942	PRIMAT, TOVARNA KOVINSKE OPREME, D.D.; INDUSTRIJSKA 22, 2000 MARI-BOR, SI	32609
00809 PP	1987-462	KRKA, TOVARNA ZDRAVIL, N.SOL.O.; NOVO MESTO, CESTA HEROJEV 45, SI	32263
00810 PP	1987-466	KRKA tovarna zdravil d.d., Novo mesto; 8501 Novo mesto, Šmarješka c.br. 6, SI	32266
00811 PP	1988-217	KRKA, TOVARNA ZDRAVIL, P.O.; NOVO MESTO, CESTA HEROJEV 45, SI	31994
00812 PP	1988-837	KRKA, TOVARNA ZDRAVIL, N.SOL.O.; NOVO MESTO, CESTA HEROJEV 45, SI	32269
00813 PP	1988-995	KRKA, TOVARNA ZDRAVIL, N.SOL.O.; NOVO MESTO, CESTA HEROJEV 45, SI	32612
00814 PP	1988-1124	KRKA, TOVARNA ZDRAVIL, D.D., NOVO MESTO; NOVO MESTO, ŠMARJEŠKA CESTA 6, SI	32771
00815 PP	1976-186	THE GOODYEAR TIRE & RUBBER COMPANY; AKRON, OHIO 44316, US	24275
00816 PP	1998-1004	TIME OUT GROUP LIMITED; Universal House, 251 Tottenham Court Road, London W1P AB, England, GB	44406
00817 PP	1999-309	MOLSON CANADA 2005; 33 Carlingview Drive, Toronto, Ontario, Canada M9W 5E4, CA	45010
00818 PP	1998-1191	3M COMPANY (a Delaware corporation); 3M CENTER, 2501 HUDSON ROAD, SAINT PAUL, MINNESOTA 55144, US	44598
00819 PP	2000-263	MasterCard International Incorporated (Delaware corporation); 2000 Purchase Street, Purchase, New York 10577-2509, US	45464
00820 PP	2000-262	MasterCard International Incorporated (Delaware corporation); 2000 Purchase Street, Purchase, New York 10577-2509, US	45465
00821 PP	1988-548	FRESENIUS KABI AB; SE-75174 UPPSALA, SE	33272
00822 PP	1990-85	SGG LISCO LLC A LIMITED LIABILITY COMPANY; 3330 Cumberland Blvd., Suite 800., Atlanta, GA 30339, US	35876
00823PP	1990-86	SGG LISCO LLC A LIMITED LIABILITY COMPANY; 3330 Cumberland Blvd., Suite 800., Atlanta, GA 30339, US	35877
00824 PP	1978-722	KRKA, TOVARNA ZDRAVIL, D.D., NOVO MESTO; NOVO MESTO, ŠMARJEŠKA CESTA 6, SI	23759
00825 PP	1990-205	MASTERCARD INTERNATIONAL INC.; 2000 PURCHASE STREET, PURCHASE, NEW YORK 10577-2509, US	35332
00826 PP	2000-265	MasterCard International Incorporated (Delaware corporation); 2000 Purchase Street, Purchase, New York 10577-2509, US	45462
00827 PP	2000-264	MasterCard International Incorporated (Delaware corporation); 2000 Purchase Street, Purchase, New York 10577-2509, US	45463
00828 PP	1990-2447	Novozymes A/S; Krogshoejvej 36, DK-2880 Bagsvaerd, DK	36805
00829 PP	1998-1327	BADEL 1862, DD, VINA I ALKOHOLNA PIĆA; Vlačka 116, Zagreb, HR	44810
00830 PP	1990-1734	CIRRUS SYSTEM, INC.; Cirrus System, Inc. (Delaware corporation) and Cirrus System, LLC (Delaware corporation); 2000 PURCHASE STREET, PURCHASE, NEW YORK 10577-2509, US; 2000 Purchase Street, Purchase, New York 10577-2509, US and 2000 Purchase Street, Purchase, New York 10577-2509, US	36648
00831 PP	2000-195	PEPSICO, INC.; 700 Anderson Hill Road, Purchase, NY 10577-1444, US	45615
00832 PP	1973-728	ROSS OPERATING VALVE COMPANY; 1250 KIRTS BLVD., TROY, MICHIGAN 48007, US	23590
00833 PP	1987-615	ELI LILLY AND COMPANY; LILLY CORPORATE CENTER, INDIANAPOLIS, INDIANA, US	32721
00834 PP	1987-43	ELI LILLY AND COMPANY; LILLY CORPORATE CENTER, INDIANAPOLIS, INDIANA, US	32853
00835 PP	1986-857	ECOLAB, INC.; ECOLAB CENTER, ST. PAUL, MINNESOTA, US	32842
00836 PP	1987-614	ELI LILLY AND COMPANY; LILLY CORPORATE CENTER, INDIANAPOLLIS, INDIANA, US	32716

00837 PP	1990-429	SUNSEEKER INTERNATIONAL (BOATS) LIMITED ; 27-31 WEST QUAY ROAD, POOLE, DORSET BH15 1HX, GB	35386
00838 PP	1983-28	FEDERATION INTERNATIONALE DES CONSEILS EN PROPRIETE INDUSTRIELLE ; HOLBEINSTRASSE 36-38, BASEL, CH	32153
00839 PP	1998-988	Bank of America Corporation ; 100 North Tryon Street, Charlotte, NC 28555, US	44925
00840 PP	1990-84	SGG LISCO LLC A LIMITED LIABILITY COMPANY ; 3330 Cumberland Blvd., Suite 800, Atlanta, GA 30339, US	34880
00841 PP	1998-989	BankAmerica Corporation (korporacija države Delaware) ; 100 North Tryon Street, Charlotte, NC 28555,, US	45816
00842 PP	2000-261	MasterCard International Incorporated (Delaware corporation) ; 2000 Purchase Street, Purchase, New York 10577-2509, US	45466
00843 PP	1987-916	DAIKIN INDUSTRIES, LTD. ; OSAKA, JP	32919
00844 PP	1983-260	BAYER ENVIROMENTAL SCIENCE SA and BAYER ENVIRONMENTAL SCIENCE SAS ; 55, Avenue Rene Cassin 69009 Lyon, FR and 16, Rue Jean-Marie Leclair, F-69009 Lyon, FR	32731
00845 PP	1990-1421	OLIN CORPORATION ; 501 MERRITT 7, P.O.BOX 4500, NORWALK, CONNECTICUT 06856-4500, US	36639
00846 PP	1989-279	OLIN CORPORATION ; 501 MERRITT 7, P.O.BOX 4500, NORWALK, CONNECTICUT 06856-4500, US	34551
00847 PP	1998-693	Glaxo Group Limited, a British company ; Glaxo Wellcome House, Berkeley Avenue, Greenford, Middlesex UB6 0NN, GB	44393
00848 PP	1998-939	Glaxo Group Limited, a British company ; Glaxo Wellcome House, Berkeley Avenue, Greenford, Middlesex UB6 0NN, GB	44571
00849 PP	1999-140	BRIDGESTONE CORPORATION ; 10-1, Kyobashi 1-chome, Chuo-ku, Tokyo, JP	45496
00850 PP	1999-143	Eisai R&D Management Co., Ltd. ; 6-10, Koishikawa 4-chome, Bunkyo-ku, Tokyo, JP	44877
00851 PP	1972-236	SHELL BRANDS INTERNATIONAL AG ; Baarermatte, 6340 Baar Switzerland, CH	23656
00852 PP	1989-579	KRKA, TOVARNA ZDRAVIL, D.D., NOVO MESTO ; NOVO MESTO, ŠMARJEŠKA CESTA 6, SI	33236
00853 PP	1978-219	KRKA, TOVARNA ZDRAVIL, D.D., NOVO MESTO ; NOVO MESTO, ŠMARJEŠKA CESTA 6, SI	23730
00854 PP	1978-873	KRKA, TOVARNA ZDRAVIL, D.D., NOVO MESTO ; NOVO MESTO, ŠMARJEŠKA CESTA 6, SI	23741
00855 PP	1998-945	THE TIMKEN COMPANY ; 1835 Dueber Avenue, S.W., Canton, Ohio 44706, US	44433
00856 PP	1966-79	Kabushiki Kaisha Kanebo Keshohin (Kanebo Cosmetics Inc.) ; 11-2, Toranomom 5-chome, Minato-ku, Tokyo, JP	17027
00857 PP	1990-122	INTER-CONTINENTAL HOTELS CORPORATION (IHC) ; C/O BASS HOTELS & RESORTS, THREE RAVINIA DRIVE, SUITE 2900, ATLANTA, GEORGIA 30346-2149, US	35235
00858 PP	1990-273	KABUSHIKI KAISHA SEGA ENTERPRISES (SEGA ENTERPRISES, LTD.) ; 2-12, HANEDA 1-CHOME, OHTA-KU, TOKYO 144-8531, JP	35295
00859 PP	1975-289	FLEXSYS AMERICA, L.P. ; 260 SPRINGSIDE DRIVE, AKRON, OHIO, US	23614
00860 PP	2000-524	EKO INDUSTRIAL AND COMMERCIAL PETROLEUM COMPANY A.E. ; Tower of Athens, 2 Mesogion Avenue, Athens, Greece, GR	45713
00861 PP	2000-523	EKO INDUSTRIAL AND COMMERCIAL PETROLEUM COMPANY A.E. ; Tower of Athens, 2 Mesogion Avenue, Athens, Greece, GR	45714
00862 PP	1988-211	JOHN CRANE, INC. ; 6400 OAKTON STREET, MORTON GROVE, ILL. 60053, US	33163
00863 PP	1988-212	JOHN CRANE, INC. ; 6400 OAKTON STREET, MORTON GROVE, ILL. 60053, US	33164
00864 PP	1999-162	DELL INC. ; One Dell Way, 78682 Round Rock, Texas, US	44871
00865 PP	1989-593	KOMPAS, TURISTIČNO PODJETJE D.D. ; PRAŽAKOVA 4, 1000 LJUBLJANA, SI	35829
00866 PP	1948-191	Honeywell International Inc. ; 101 Columbia Road, NJ 07962Morristown, US	11810
00867 PP	1987-603	Citigroup Global Markets Inc., korporacija organizovana po propisima države New York ; 388 Greenwich Street, New York, New York 10013, US	33041
00867 PP	2000-45	ITM ENTREPRISES, A FRENCH SOCIETE ANONYME ; 24, rue Auguste-Chabrières, 75015 Paris, FR	47449

00868 PP	1987-602	Citigroup Global Markets Inc., korporacija organizovana po propisima države New York; 388 Greenwich Street, New York, New York 10013, US	33040
00870 PP	1990-1117	JACKSON -CHARVEL MANUFACTURING INC. DELAWARE; 8860 EAST CHAPARRAL ROAD, SUITE 100, SCOTTSDALE, ARIZONA 85250, US	35939
00871 PP	1999-4	THE UNITED METHODIST CHURCH; 1200 Davis Street, Evanston, Illinois 60201-4193, US	44608
00872 PP	1968-462	WOLVERINE WORLD WIDE, INC.; 9341 COURTLAND DRIVE, N.E., ROCKFORD, MICHIGAN, US	18118
00873 PP	1968-489	MONSANTO TECHNOLOGY LLC; 800 NORTH LINDBERGH BOULEVARD, ST. LOUIS, MISSOURI, US	18092
00874 PP	1990-39	HOYA CORPORATION; 7-5 NAKAOCHIAI 2-CHOME, SHINJUKU-KU, TOKYO, JP	34994
00875 PP	1999-284	SOUTHERN COMFORT PROPERTIES, INC.; 4040, Civic Center Drive, San Rafael, California 94903, US	44976
00876 PP	1969-88	GALLAHER LIMITED; MEMBERS HILL, BROOKLANDS ROAD, WAYBRIDGE, SURREY KT13 0QU, ENGLSKA, GB	18734
00877 PP	2000-769	G.D. SEARLE LLC; 100 ROUTE 206 NORTH PEAPACK, NJ 07977, US	45959
00878 PP	1989-1293	FEDERAL EXPRESS CORPORATION; 2005 CORPORATE AVENUE, MEMPHIS, TENNESSEE, US	34672
00879 PP	1990-1100	APPLE, INC.; 1 Infinite Loop, Cupertino, 95014, California, US	36277
00880 PP	1990-1101	APPLE, INC.; 1 Infinite Loop, Cupertino, 95014, California, US	36278
00881 PP	1990-1102	APPLE, INC.; 1 Infinite Loop, Cupertino, 95014, California, US	38381
00882 PP	1990-1103	APPLE, INC.; 1 Infinite Loop, Cupertino, 95014, California, US	36279
00883 PP	2000-432	GREY GLOBAL GROUP INC.; 777 Third Avenue, New York, New York, US	47519
00884 PP	2000-434	GREY GLOBAL GROUP INC.; 777 Third Avenue, New York, New York, US	47523
00885 PP	1990-1650	MARS, INC.; 6885 Elm Street, McLean, Virginia 22101-3883, US	36046
00886 PP	1990-935	SCOTT USA LIMITED; P.O. Box 98,7 NEW STREET, ST.PETER PORT, GUERNSEY GY1 4BZ, CHANEL ISLANDS, US	37793
00887 PP	1990-801	MURA, EUROPEAN FASHION DESIGN, PROIZVODNJA OBLAČIL, D.D.; PLESE 2, 9000 MURSKA SOBOTA, SI	35442
00888 PP	1989-1089	KOZMETIKA AFRODITA, PODJETJE ZA PROIZVODNJO IN PROMET S KOZMETIČNO KEMIČNIMI IN KOVINSKO PLASTIČNIMI IZDELKI, D.O.O.; KIDRIČEVA 54, 3250 ROGAŠKA SLATINA, SI	34663
00889 PP	1990-1755	MARS, INC.; 6885 Elm Street, McLean, Virginia 22101-3883, US	36090
00890 PP	2000-834	MARS, INCORPORATED; 6885 Elm Street, McLean, Virginia 22101-3883, US	46228
00912 PP	1990-1104	APPLE, INC.; 1 Infinite Loop, Cupertino, 95014, California, US	36280
00913 PP	2000-898	DEERE & COMPANY, proizvodno i trgovinsko preduzeće organizovano po propisima države Delaware.; One John Deere Place, Moline, Illinois 61265, US	45998
00914 PP	1974-635	TENNANT COMPANY; 701 NORTH LILAC DRIVE, MINNEAPOLIS, MINNESOTA, US	23670
00915 PP	2000-684	PLAYBOY ENTERPRISES INTERNATIONAL, INC.; 680, North Lake Shore Drive, Chicago, Illinois 60611, US	46029
00916 PP	2000-723	SPICE ENTERTAINMENT INC.; 680 North Lakeshore Drive, Chicago, Illinois 60611, US	45962
00917 PP	1990-518	LG CORP.; 20, YOIDO-DONG, YONGDUNGPO-KU, SEOUL, KR	35587
00918 PP	2000-1062	TENNECO AUTOMOTIVE OPERATING COMPANY INC.; 500 North Field Drive, Lake Forest, IL 60045, YU	46991
00919 PP	1990-1550	PHILLIPS-VAN HEUSEN CORPORATION; 200 MADISON AVENUE, NEW YORK, NEW YORK 10016, US	37005
00920 PP	1991-219	YAMATO MISHIN SEIZO KABUSHIKI KAISHA; 4-12, NISHITEMMA 4-CHOME, KITA-KU, OSAKA-SHI, OSAKA-FU, JP	37636
00921 PP	1999-855	HYUNDAI MOTOR COMPANY; 140-2, Kye-Dong, Chongro-Ku, Seoul, KR	46349
00923 PP	1977-185	KURT HOFER; KALBECKGASSE 6, A-1180 WIEN, AT	25305
00924 PP	1990-2253	MARS INC.; 6883 ELM STREET, MCLEAN, VIRGINIA 22101-3883, US	36660
00925 PP	1990-2397	BINDING-BRAUEREI AG; DARMSTADTER LANDSTR. 185, 6000 FRANKFURT/M 70, DE	37100
00926 PP	1999-678	GALLAHER LIMITED; Members Hill, Brooklands Road, Weybridge, Surrey KT13 0QU, Engleska, GB	45261

00927 PP	1998-1145	MURA, EUROPEAN FASHION DESIGN, PROIZVODNJA OBLAČIL D.D. ; Pleše 2, 9000 Murska Sobota, SI	44535
00928 PP	1974-432	Stafford-Miller (Ireland) Limited ; Clocherane, Youghal Road, Dungarvan, Co. Waterford, IE	23261
00988 PP	1989-412	ANHEUSER-BUSCH, INCORPORATED ; ONE BUSCH PLACE, ST. LOUIS, MISSOURI, US	34171
00989 PP	1989-713	BELUPO - Lijekovi i kozmetika, d.d. ; DJELEKOVEČKA CESTA 11, KOPRIVNICA, HR	34318
00990 PP	2000-80	SCHERING-PLOUGH LTD. ; Toepferstrasse 5, CH-6004 Lucerne, CH	45556
00991 PP	2000-509	MERCK & CO., Inc. a New Jersey Corporation ; One Merck Drive, P.O. Box 100, Whitehouse Station, New Jersey, US	45645
00992 PP	1988-982	3M COMPANY (a Delaware corporation) ; 3M CENTER, 2501 HUDSON ROAD, SAINT PAUL, MINNESOTA 55144, US	33783
00994 PP	1998-353	ExxonMobil Oil Corporation ; 5959 Las Colinas Boulevard, Irving, TX 75039-2298, US	44014
00995 PP	1987-247	ExxonMobil Oil Corporation ; 5959 Las Colinas Boulevard, Irving, TX 75039-2298, US	32240
00996 PP	1995-503	DEUTSCHE TELEKOM AG ; GODESBERGER ALLEE 117, D-53175 BONN, DE	41386
00997 PP	1995-504	DEUTSCHE TELEKOM AG ; GODESBERGER ALLEE 117, D-53175 BONN, DE	41387
00998 PP	1995-506	DEUTSCHE TELEKOM AG ; GODESBERGER ALLEE 117, D-53175 BONN, DE	41388
00999 PP	1995-508	DEUTSCHE TELEKOM AG ; GODESBERGER ALLEE 117, D-53175 BONN, DE	41390
01000 PP	1998-343	ExxonMobil Oil Corporation ; 5959 Las Colinas Boulevard, Irving, TX 75039-2298, US	44004
01001 PP	1998-346	ExxonMobil Oil Corporation ; 5959 Las Colinas Boulevard, Irving, TX 75039-2298, US	44007
01002 PP	1984-453	ExxonMobil Oil Corporation ; 5959 Las Colinas Boulevard, Irving, TX 75039-2298, US	31832
01003 PP	1998-339	ExxonMobil Oil Corporation ; 5959 Las Colinas Boulevard, Irving, TX 75039-2298, US	44000
01004 PP	1998-340	ExxonMobil Oil Corporation ; 5959 Las Colinas Boulevard, Irving, TX 75039-2298, US	44001
01005 PP	1996-965	DEUTSCHE TELECOM AG ; FRIEDRICH-EBERT-ALLEE 140, D-53113 BONN, DE	41825
01006 PP	2000-1132	DEUTSCHE TELEKOM AG. ; Friedrich-Ebert-Alle 140, D-53113 Bonn, DE	46207
01007 PP	1998-347	ExxonMobil Oil Corporation ; 5959 Las Colinas Boulevard, Irving, TX 75039-2298, US	44008
01008 PP	2004-322	ENCYSIVE PHARMACEUTICALS INC. (a Delaware Corporation) ; 4848 Loop Central Dr., Suite 700, HOUSTON, TX 77081, US	50091
01009 PP	1987-244	ExxonMobil Oil Corporation ; 5959 Las Colinas Boulevard, Irving, TX 75039-2298, US	32425
01010 PP	1987-245	ExxonMobil Oil Corporation ; 5959 Las Colinas Boulevard, Irving, TX 75039-2298, US	32426
01011 PP	1987-246	ExxonMobil Oil Corporation ; 5959 Las Colinas Boulevard, Irving, TX 75039-2298, US	32427
01012 PP	1994-81	AMERICAN OPTICAL CORPORATION ; 14 MECHANIC STREET, SOUTHBRIDGE, MASSACHUSETTS 01550, US	40633
01013 PP	1986-462	NBC UNIVERSAL, INC. ; 30 Rockefeller Plaza, New York, N.Y. 10112, US	32683
01014 PP	1988-1108	COMET, UMETNI BRUSI IN NEKOVINE, D.D. ; TOVARNIŠKA 5, 3214 ZREČE, SI	33107
01015 PP	1998-71	SHELL BRANDS INTERNATIONAL AG ; Baarermatte, 6340 Baar Switzerland, CH	43791
01016 PP	1998-1188	HOLLISTER INCORPORATED ; 2000 Hollister Drive, Libertyville, Illinois 60048, US	44597
01017 PP	1964-4	TEIJIN LIMITED ; 6-7, MINAMIHOMMACHI 1-CHOME, CHUO-KU, OSAKA, JP	16319
01018 PP	1998-1278	KABUSHIKI KAISHA PILOT CORPORATION (PILOT CORPORATION) ; 6-21, KYOBASHI 2-CHOME, CHUO-KU, TOKYO, JAPAN, JP	44466
01020 PP	2006-1811	Biskot Biskuvi Gıda Sanayi ve Ticaret A.S. ; Eregli Yolu Uzeri, Organize Sanayi Bolgesi, Karaman, TR	54362
01021 PP	1992-1021	MATADOR, A.S. ; PUCHOV, 020 32 PUCHOV, SK	39648

01022 PP	1992-1308	MARS INC.; 6885 ELM STREET, Mc LEAN-VIRGINIA 22101-3883, US	39784
01023 PP	1992-92	MARS INC.; 6885 ELM STREET, McLEAN-VIRGINIA 22101-3883, US	38966
01024 PP	1991-1986	MARS INC.; 6885 ELM STREET, McLEAN-VIRGINIA 22101-3883, US	38687
01025 PP	1998-686	MARS, INCORPORATED; 6885 Elm Street, McLean, Virginia 22101-3883, US	44391
01068 PP	1990-2093	MARS INC.; 6885 ELM STREET, McLEAN-VIRGINIA 22101-3883, US	38022
01069 PP	1999-216	HUGHES ELECTRONICS CORPORATION; Hughes Electronics Corporation and Hughes Network Systems, LLC; 200 North Sepulveda, El Segundo, CA 90245, US; 2250 East Imperial Highway, El Segundo, California 90245, US and 11717 Exploration Lane, Germantown, MD 20876, US	46674
01070 PP	1974-710	MASTERCARD INTERNATIONAL INCORPORATED; 2000 PURCHASE STREET, PURCHASE, NEW YORK 10577-2509, US	23360
01071 PP	1947-162	WESTINGHOUSE ELECTRIC CORPORATION; 51 WEST 52nd STREET, NEW YORK, NEW YORK 10019-6119, US	11445
01072 PP	1967-248	Kabushiki Kaisha Kanebo Keshohin (Kanebo Cosmetics Inc.); 11-2, Toranomon 5-chome, Minato-ku, Tokyo, JP	17477
01073 PP	1983-330	FANUC LTD.; 3580, SHIBOKUSA AZA-KOMANBA, OSHINO-MURA, MINAMITSURU-GUN, YAMANASHI, JP	32003
01074 PP	2001-471	MARS INCORPORATED; 6885 Elm Street, McLean, Virginia 22101-3883,, US	46565
01075 PP	1997-1384	MARS, INCORPORATED; 6885 Elm Street, McLean, Virginia 22101-3883, US	44397
01076 PP	1996-143	MARS INCORPORATED; 6885 ELM STREET, McLEAN, VIRGINIA 22101-3883, US	41304
01077 PP	1997-1202	MARS INCORPORATED; 6885 ELM STREET, McLEAN, VIRGINIA 22101-3883, US	42959
01078 PP	1991-2206	MARS INC.; 6885 ELM STREET, McLEAN-VIRGINIA 22101-3883, US	38705
01079 PP	2007-145	SmithKline Beecham (Cork) Limited; Currabinny, Carrigaline, County Cork, IE	54748
01080 PP	2001-238	BERLIN CHEMIE AG.; Glienicke Weg 125, D-12489 BERLIN, DE	46182
01081 PP	1998-465	SmithKline Beecham (Cork) Limited; Currabinny, Carrigaline, County Cork, IE	41515
01083 PP	2001-1570	SmithKline Beecham (Cork) Limited; Currabinny, Carrigaline, County Cork, IE	47374
01084 PP	1997-821	SmithKline Beecham (Cork) Limited; Currabinny, Carrigaline, County Cork, IE	43139
01088 PP	2001-362	MARS INCORPORATED; 6885 ELM STREET MC LEAN VIRGINIA 22101-3883, US	46665
01089 PP	1991-193	MARS INC.; 6885 ELM STREET, McLEAN, VIRGINIA 22101-3883, US	37538
01090 PP	2001-321	TETRA LAVAL HOLDINGS & FINANCE S.A.; Avenue General Guisan 70, CH-1009 Pully, ŠVAJCARSKA, CH	46635
01091 PP	2000-1129	MARS, INCORPORATED; 6885 Elm Street, McLean, Virginia 22101-3883, US	46217
01092 PP	1961-69	PARKE, DAVIS & COMPANY LLC; 201, TABOR ROAD, MORRIS PLAINS, NEW JERSEY 07950, US	15201
01093 PP	1991-194	MARS U.K. LIMITED; 3D DUNDEE ROAD, SLOUGH, BERKSHIRE SL1 4LG, ENGLSKA, GB	38115
01094 PP	1998-534	PROCTER & GAMBLE PHARMACEUTICALS, INC. (Ohio company); One Procter & Gamble Plaza, Cincinnati, Ohio, US	44098
01095 PP	1998-767	PROCTER & GAMBLE PHARMACEUTICALS, INC.; One Procter & Gamble Plaza, Cincinnati, Ohio, US	45905
01096 PP	1990-2055	MARS INCORPORATED; 6885 ELM STREET, McLEAN-VIRGINIA 22101-3883, US	36772
01097 PP	2002-1328	SmithKline Beecham (Cork) Limited; Currabinny, Carrigaline, County Cork, IE	48281
01098 PP	1997-586	SmithKline Beecham (Cork) Limited; Currabinny, Carrigaline, County Cork, IE	43001
01099 PP	2001-1545	SmithKline Beecham (Cork) Limited; Currabinny, Carrigaline, County Cork, IE	47360
01100 PP	1997-585	SmithKline Beecham (Cork) Limited; Currabinny, Carrigaline, County Cork, IE	43002
01101 PP	2003-50	SmithKline Beecham (Cork) Limited; Currabinny, Carrigaline, County Cork, IE	48574
01102 PP	2003-46	SmithKline Beecham (Cork) Limited; Currabinny, Carrigaline, County Cork, IE	48577
01103 PP	2003-45	SmithKline Beecham (Cork) Limited; Currabinny, Carrigaline, County Cork, IE	48580
01104 PP	2002-1579	Abbott Laboratories; Abbott Park, Illinois 60064,, US	48367
01105 PP	2003-48	SmithKline Beecham (Cork) Limited; Currabinny, Carrigaline, County Cork, IE	48576
01106 PP	2003-44	SmithKline Beecham (Cork) Limited; Currabinny, Carrigaline, County Cork, IE	48578
01136 PP	1997-86	COLUMBIA SPORTSWEAR COMPANY; 14375 NW Science Park Drive, Portland, Oregon 97229, US	44138
01152 PP	1997-429	GALENKA AD; BEOGRAD, BATAJNIČKI DRUM B.B., YU	40146
01153 PP	1993-593	GALENKA AD; BEOGRAD, BATAJNIČKI DRUM B.B., YU	37925

01154 PP	1995-30	GALENKA A.D. ; BEOGRAD, BATAJNIČKI DRUM B.B., YU	38681
01155 PP	2006-808	Galenika a.d. ; Batajnički drum bb, Beograd - Zemun, YU	50730
01156 PP	1979-8	GALENKA AD ; BEOGRAD, BATAJNIČKI DRUM B.B., YU	23570
01157 PP	1991-2347	GALENKA AD ; BEOGRAD, BATAJNIČKI DRUM B.B., YU	36392
01158 PP	1995-60	GALENKA A.D. ; BEOGRAD, BATAJNIČKI DRUM B.B., YU	38714
01159 PP	1964-295	GALENKA AD ; BEOGRAD, BATAJNIČKI DRUM B.B., YU	16484
01160 PP	1995-87	GALENKA A.D. ; BEOGRAD, BATAJNIČKI DRUM B.B., YU	38739
01161 PP	2008-889	N.V. SUMATRA TOBACCO TRADING COMPANY ; JALAN PATTIMURA NO 3 PEMATANG SIANTAR SUMATERA UTARA INDONESIA	55104
01162 PP	2008-654	Galenika a.d. ; Batajnički drum bb, Beograd 11080 Zemun, RS	54906
01163 PP	2007-3000	Galenika a.d. ; 11080 Beograd - Zemun, Batajnički drum bb, RS	53901
01164 PP	2007-2999	Galenika a.d. ; 11080 Beograd - Zemun, Batajnički drum bb, RS	53902
01165 PP	1994-381	GALENKA A.D. ; BEOGRAD, BATAJNIČKI DRUM B.B., YU	38385
01166 PP	2003-51	SmithKline Beecham (Cork) Limited ; Currabinny, Carrigaline, County Cork, IE	48548
01167 PP	2003-49	SmithKline Beecham (Cork) Limited ; Currabinny, Carrigaline, County Cork, IE	48575
01168 PP	2003-47	SmithKline Beecham (Cork) Limited ; Currabinny, Carrigaline, County Cork, IE	48579
01169 PP	2006-2860	SmithKline Beecham (Cork) Limited ; Currabinny, Carrigaline, County Cork, IE	54701
01170 PP	2007-144	SmithKline Beecham (Cork) Limited ; Currabinny, Carrigaline, County Cork, IE	54747
01171 PP	1992-463	RENTOKIL LIMITED ; FELCOURT, EAST GRINSTEAD, WEST SUSSEX RH19 2JY, GB	39424
01172 PP	1994-82	GENETICS INSTITUTE, LLC, a Delaware limited liability company ; 87 CAMBRIDGE PARK DRIVE, CAMBRIDGE, MASSACHUSETTS 02140, US	40730
01173 PP	1970-928	SWEDISH MATCH NORTH EUROPE AB ; 118 85 STOCKHOLM, SE	20152
01174 PP	2006-2588	S&M NuTec, LLC ; 1 Design Drive North, Kansas City, Missouri, 64116, US	54608
01175 PP	1996-1118	MARS INCORPORATED ; 6885 ELM STREET, McLEAN, VIRGINIA 22101-3883, US	42837
01176 PP	1998-352	ExxonMobil Oil Corporation ; 5959 Las Colinas Boulevard, Irving, TX 75039-2298, US	44013
01177 PP	2004-1170	Agouron Pharmaceuticals, Inc. a California corporation ; 10777 Science Center Drive, San Diego, California, 92121, US	50479
01178 PP	2001-271	AGOURON PHARMACEUTICALS, INC. ; 10350 North Torrey Pines Road, La Jolla, CALIFORNIA 92037-1020,, US	46406
01181 PP	2003-1658	C.P. Pharmaceuticals International C.V., d.o.o. organizovano po propisi-ma Holandije ; c/o General Partners, Pfizer Manufacturing LLC and Pfizer Production LLC, 235 East 42nd Street, New York, NY 10017, US	49691
01182 PP	1990-693	PFIZER, INC. ; 235 EAST 42nd STREET, NEW YORK, NEW YORK 10017, US	35744
01183 PP	1985-36	Pfizer Inc. ; 235 42nd Street, New York, NY 10017, US	29468
01184 PP	1997-420	PFIZER PRODUCTS INC. ; Eastern Point Road, Groton, Connecticut 06340, US	42607
01185 PP	1959-314	PFIZER INC. ; 235 EAST 42nd STREET, NEW YORK, NEW YORK 10017, US	14755
01186 PP	1988-790	PFIZER, INC. ; 235 EAST 42nd STREET, NEW YORK, NEW YORK 10017, US	34329
01187 PP	1999-567	PFIZER INC. ; 235 East 42nd Street, New York, NY 10017-5755, US	44835
01188 PP	1979-402	PFIZER, INC. ; 235 EASTt 42nd STREET, NEW YORK, NEW YORK 10017, US	27075
01189 PP	1955-85	PFIZER INC. ; 235 East 42nd Street, New York, NY 10017, US	13417
01191 PP	1998-941	Akcionarsko društvo za proizvodnju farmaceutskih proizvoda i finih hemikalija "Zorka-Pharma" ; Narodnih heroja bb, 15000 Šabac, RS	41853
01192 PP	2006-1463	PFIZER INC., a Delaware corporation ; 235 East 42nd Street, New York, NY 10017, US	53722
01193 PP	2000-1219	PFIZER INC., a Delaware corporation ; 235 East 42nd Street, New York, NY 10017, US	46286
01194 PP	1990-689	PFIZER, INC. ; 235 EAST 42nd STREET, NEW YORK, NEW YORK 10017, US	35497
01195 PP	1978-99	CONVERSE INC. ; One High Street, North Andover, MA 01845-2601, US	25765
01207 PP	1978-98	CONVERSE INC. ; One High Street, North Andover, MA 01845-2601, US	25764
01208 PP	1983-691	CONVERSE INC. ; One High Street, North Andover, MA 01845-2601, US	31136
01209 PP	1987-177	KEY PHARMACEUTICALS INC. ; Galloping Hill Road, Kenilworth, New Jersey 07033, US	32197
01215 PP	1997-219	GLAXO GROUP LIMITED ; GLAXO WELLCOME HOUSE, BERKELEY AVENUE, GREENFORD, MIDDLESEX UB6 0NN, ENGLSKA, GB	43125

01216 PP	1997-151	GLAXO GROUP LIMITED ; GLAXO WELLCOME HOUSE, BERKELEY AVENUE, GREENFORD, MIDDLESEX UB6 ONN, ENGLSKA, GB	42397
01217 PP	2004-1483	GLAXO GROUP LIMITED ; Glaxo Wellcome House, Berkeley Avenue, Greenford, Middlesex UB6 ONN, GB	50597
01218 PP	1998-421	GlaxoSmithKline Biologicals S.A. ; RUE DE L'INSTITUT 89 B-1330 RIXENSART, BE	44076
01219 PP	1993-510	Glaxo Group Limited, a British company ; Glaxo Wellcome House, Berkeley Avenue, Greenford, Middlesex UB6 ONN, GB	40198
01220 PP	1996-1627	COMPASS YACHTZUBEHOR HANDELS GmbH & Co. KG. ; LUDINGHAUSER STR. 34, D-59387 ASCHEBERG, DE	43052
01221 PP	1978-787	MARS INCORPORATED ; WESTGATE PARK, 1651 OLD MEADOW ROAD, McLEAN, VIRGINIA, US	26440
01222 PP	2004-106	GUESS?, INC. ; 1444 South Alameda Street, Los Angeles, CA 90021, US	50088
01223 PP	1994-104	GLAXO GROUP LTD. ; GLAXO HOUSE, BARKELEY AVENUE, GREENFORD, MIDDLESEX UB6 ONN, ENGLSKA, GB	40447
01224 PP	1967-652	ALFA LAVAL AB ; LUND, SE	19092
01236 PP	1991-556	FARMACEUTSKO-HEMIJSKA INDUSTRIJA ZDRAVLJE AKCIONARSKO DRUŠTVO LESKOVAC ; VLAJKOVA 199, LESKOVAC, YU	35753
01237 PP	1990-1998	KAPP & PETERSON LTD. ; PETERSON HOUSE, SALLYNOGGIN, DUN LAOGHAIRE, COUNTY DUBLIN, IE	37025
01238 PP	1999-550	AMAZON.COM, INC. ; 1200-12th Avenue South, Suite 1200 Seattle, WA 98144-2734, US	45929
01241 PP	1987-188	SCHERING CORPORATION ; KENILWORTH, NEW JERSEY 07033, US	32201
01242 PP	1983-124	SCHERING-PLOUGH LTD. ; TOPFERSTRASSE 5, CH-6004 LUCERNE, CH	32137
01243 PP	1998-371	SCHERING-PLOUGH LTD. ; Toepferstrasse 5, CH-6004 Lucerne, CH	43930
01244 PP	1998-52	AHI ROOFING LIMITED ; 9-16 Holloway Place, Penrose, Auckland, NZ	43857
01245 PP	1986-879	AHI ROOFING LIMITED ; 9-16 HOLLOWAY PLACE, PENROSE, AUCKLAND, NZ	31747
01246 PP	2004-610	Pfizer Products Inc. a Connecticut Corporation ; Eastern Point Road, Groton, Connecticut 06340, US	50154
01247 PP	2006-2142	Pfizer Products Inc. a Corporation organized and existing under the laws of the State of Connecticut U.S.A. ; Eastern Point Road, Groton, Connecticut 06340, US	54155
01248 PP	1996-1554	Pfizer Products Inc. ; Eastern Point Road, Groton, Connecticut 06340, US	42191
01249 PP	2005-1040	PFIZER PRODUCT INC. ; a Connecticut Corporation, Eastern Point Road, Groton, Connecticut 06340, US	51770
01250 PP	2005-685	PFIZER PRODUCTS INC. a Connecticut Corporation ; Eastern Point Road, Groton, Connecticut 06340, US	52001
01251 PP	1997-626	Pfizer Products Inc. ; Eastern Point Road, Groton, Connecticut 06340, US	43382
01252 PP	1997-1480	PFIZER PRODUCTS INC. A CONNECTICUT CORPORTION ; EASTERN POINT ROAD, GROTON, CONNECTICUT 06340, US	42922
01253 PP	1996-1555	PFIZER PRODUCTS INC. A CONNECTICUT CORPORATION ; EASTERN POINT ROAD, GROTON, CONNECTICUT 06340, US	42192
01254 PP	1998-906	PFIZER PRODUCTS INC. ; Eastern Point Road, Groton, Connecticut 06340, US	45282
01255 PP	2006-1095	PFIZER PRODUCTS INC. a Connecticut Corporation ; Eastern Point Road, Groton, Connecticut 06340, S.A.D., US	53068
01256 PP	2004-784	Pfizer Products Inc. a Connecticut Corporation ; Eastern Point Road, Groton, Connecticut 06340, US	50617
01257 PP	2002-70	Pfizer Products Inc. korporacija organizovana i postojeća po zakonima države Connecticut ; Eastern Point Road, Groton, Connecticut 06340, US	47673
01258 PP	2002-181	Pfizer Products Inc. (korporacija organizovana i postojeća po zakonima države Connecticut) ; Eastern Point Road, Groton, Connecticut 06340, US	47590
01259 PP	2004-1120	Pfizer Products Inc. a Connecticut Corporation ; Eastern Point Road, Groton, Connecticut 06340, US	50074
01260 PP	2001-1354	PFIZER PRODUCTS INC. Korporacija organizovana i postojeća po zakonima države Connecticut ; Eastern Point Road, Groton, Connecticut 06340, US	47228

01261 PP	2004-591	Pfizer Products Inc. a Connecticut Corporation; Eastern Point Road, Groton, Connecticut 06340, US	49973
01262 PP	2001-1353	PFIZER PRODUCTS INC. Korporacija organizovana i postojeća po zakonima države Connecticut; Eastern Point Road, Groton, Connecticut 06340, US	47127
01263 PP	2004-494	PFIZER PRODUCTS INC a Connecticut corporation; Eastern Point Road, Groton, Connecticut 06340, US	50114
01264 PP	2005-1244	PFIZER PRODUCTS Inc.; Eastern Point Road, Groton, Connecticut 06340, US	51522
01265 PP	2001-1750	Pfizer Products Inc., korporacija organizovana i postojeća po zakonima države Connecticut; Eastern Point Road, Groton, Connecticut 06340, US	47654
01266 PP	2004-1125	Pfizer Products Inc. a Connecticut Corporation; Eastern Point Road, Groton, Connecticut 06340, S.A.D., US	50483
01267 PP	1998-905	PFIZER PRODUCTS INC.; Eastern Point Road, Groton, Connecticut 06340, US	44606
01268 PP	2002-69	Pfizer Products Inc. (a Connecticut corporation); Eastern Point Road, Groton, Connecticut 06340, US	47709
01269 PP	2001-1749	Pfizer Products Inc., a Connecticut corporation; Eastern Point Road, Groton, Connecticut 06340, US	47398
01270 PP	2005-540	PFIZER ENTERPRISES SARL; Rond-Point du Kirchberg, 51, Avenue J.F. Kennedy, L-1855 Luxembourg, LU	50866
01277 PP	1992-721	PFIZER (PERTH) PTY.LIMITED; 38 WHARF RD. WEST RYDE, NSW 2114 AUSTRALIA, AU	39332
01278 PP	2004-650	Pfizer Products Inc. a Connecticut Corporation; Eastern Point Road, Groton, Connecticut 06340, US	50125
01279 PP	2002-67	Pfizer Products Inc. korporacija organizovana i postojeća po zakonima države Connecticut; Eastern Point Road, Groton, Connecticut 06340, US	47713
01280 PP	2005-1376	VICURON PHARMACEUTICALS Inc. a corporation organized under the laws of Delaware; 455 South Gulph Road, King of Prussia, Pennsylvania 19406, US	51954
01281 PP	2005-1375	VICURON PHARMACEUTICALS Inc. a corporation organized under the laws of Delaware; 455 South Gulph Road, King of Prussia, Pennsylvania 19406, US	51922
01282 PP	2005-1378	VICURON PHARMACEUTICALS Inc. a corporation organized under the laws of Delaware; 455 South Gulph Road, King of Prussia, Pennsylvania 19406, US	51920
01283 PP	2005-1377	VICURON PHARMACEUTICALS Inc. a corporation organized under the laws of Delaware; 455 South Gulph Road, King of Prussia, Pennsylvania 19406, US	51921
01284 PP	2005-1379	VICURON PHARMACEUTICALS Inc. a corporation organized under the laws of Delaware; 455 South Gulph Road, King of Prussia, Pennsylvania 19406, US	51919
01285 PP	1992-720	PFIZER (PERTH) PTY LIMITED; 38 WHARF RD. WEST RYDE, NSW 2114 AUSTRALIA, AU	39331
01286 PP	1991-1004	PFIZER ENTERPRISES SARL; ROND-POINT DU KIRCHBERG 51, AVENUE JF KENNEDY, L-1855 LUXEMBOURG, LUXEMBOURG, LU	38168
01287 PP	2001-693	PFIZER PRODUCTS INC. , a corporation organized under the laws of Connecticut,; Eastern Point Road, Groton, Connecticut 06340,, US	46761
01288 PP	2001-965	PFIZER PRODUCTS INC.; a corporation organized under the laws of Connecticut, Eastern Point Road, Groton, Connecticut 06340,, US	46941
01289 PP	2003-1004	PFIZER PRODUCTS INC., a corporation organized under the laws of Connecticut; Eastern Point Road, Groton, Connecticut 06340, US	49243
01290 PP	1998-904	PFIZER PRODUCTS INC., a Connecticut corporation; Eastern Point Road, Groton, Connecticut 06340, US	44768
01291 PP	2002-73	Pfizer Products Inc. (a Connecticut corporation); Eastern Point Road, Groton, Connecticut 06340, US	47621
01292 PP	2001-1826	Pfizer Products Inc. korporacija organizovana i postojeća po zakonima države Connecticut; Eastern Point Road, Groton, Connecticut 06340, US	47684
01293 PP	2002-63	Pfizer Products Inc. korporacija organizovana i postojeća po zakonima države Connecticut; Eastern Point Road, Groton, Connecticut 06340, US	47674

01294 PP	2005-338	PFIZER PRODUCTS INC. a Connecticut Corporation; Eastern Point Road, Groton, Connecticut 06340, US	51472
01295 PP	2004-1240	PFIZER PRODUCTS INC. a Connecticut Corporation; Eastern Point Road, Groton, Connecticut 06340, US	50401
01296 PP	1997-1479	PFIZER PRODUCTS INC.; Eastern Point Road, Groton, Connecticut 06340, US	43122
01297 PP	2005-64	PFIZER PRODUCTS INC., a Connecticut corporation; Eastern Point Road, Groton, Connecticut 06340, US	50710
01298 PP	2004-1163	PFIZER PRODUCTS INC. a Connecticut corporation,; Eastern Point Road, Groton, Connecticut 06340, US	50345
01299 PP	1992-201	PFIZER ENTERPRISES SARL; ROND-POINT DU KIRCHBERG 51, AVENUE JF KENNEDY, L-1855 LUXEMBOURG, LUXEMBOURG, LU	38894
01300 PP	1993-495	PFIZER ENTERPRISES SARL; ROND-POINT DU KIRCHBERG 51, AVENUE JF KENNEDY, L-1855 LUXEMBOURG, LUXEMBOURG, LU	40191
01301 PP	1969-644	PFIZER ENTERPRISES SARL; ROND-POINT DU KIRCHBERG 51, AVENUE JF KENNEDY, L-1855 LUXEMBOURG, LUXEMBOURG, LU	19225
01302 PP	2006-47	Pfizer Enterprises SARL; Rond-Point du Kirchberg; 51,Avenue J.F. Kennedy,L-1855, LU	52236
01303 PP	2006-48	Pfizer Enterprises SARL Rond-point du Kirchberg; 51,Avenue J.F.Kennedy, L-1855, LU	53562
01304 PP	2002-128	Pfizer Ireland Pharmaceuticals; Pottery Road, Dun Laoghaire Co, Dublin, Irlanda, IE	47672
01305 PP	1997-822	PFIZER HEALTH AB; S-112 87 STOCKHOLM SWEDEN, SE	43140
01306 PP	1996-487	PFIZER HEALTH AB; 112 87 STOCKHOLM SWEDEN, SE	41678
01307 PP	2002-143	PFIZER HEALTH AB; 112 87 Stockholm, Sweden, SE	48731
01308 PP	1966-173	Glaxo Group Limited, a British company; Glaxo Wellcome House, Berkeley Avenue, Greenford, Middlesex UB6 0NN, GB	17046
01309 PP	2006-1065	Pfizer Products Inc., A Connecticut corporation; Eastern Point Road, Groton, Connecticut 06340, US	52791
01310 PP	1979-457	Glaxo Group Limited, a British company; Glaxo Wellcome House, Berkeley Avenue, Greenford, Middlesex UB6 0NN, GB	26785
01311 PP	1978-421	Glaxo Group Limited, a British company; Glaxo Wellcome House, Berkeley Avenue, Greenford, Middlesex UB6 0NN, GB	26400
01312 PP	1965-222	Glaxo Group Limited, a British company; Glaxo Wellcome House, Berkeley Avenue, Greenford, Middlesex UB6 0NN, GB	16755
01313 PP	1967-491	WILLIAM GRANT & SONS LIMITED; THE GLENFIDDICH DISTILLERY, DUFFTOWN, BANFFSHIRE, SCOTLAND, GB	17661
01314 PP	1997-1003	SMITHKLINE BEECHAM P.L.C. and SmithKline Beecham plc.; New Horizons Court, Brentford, Middlesex TW8 9EP, England, GB and 980 Great West Road, Brentford, Middlesex TW8 9GS , GB	43746
01315 PP	1966-148	Glaxo Group Limited, a British company; Glaxo Wellcome House, Berkeley Avenue, Greenford, Middlesex UB6 0NN, GB	16942
01316 PP	1970-658	Glaxo Group Limited; Glaxo Wellcome House, Berkeley Avenue, Greenford, Middlesex UB6 0NN , GB	19883
01317 PP	1994-109	GLAXO GROUP LTD.; GLAXO HOUSE, BERKELEY AVENUE, GREENFORD, MIDDLESEX UB6 0NN, ENGLSKA, GB	40444
01318 PP	1966-71	ASHLAND, INC. and ASHLAND LICENSING AND INTELLECTUAL PROPERTY LLC; 1409 WINCHESTER AVENUE, ASHLAND, KENTUCKY 41101, US and 5200 Blazer Parkway, Dublin, Ohio 43017, USA, US	16859
01319 PP	1972-194	Glaxo Group Limited, a British company; Glaxo Wellcome House, Berkeley Avenue, Greenford, Middlesex UB6 0NN, GB	20974
01320 PP	1965-127	Glaxo Group Limited, a British company; Glaxo Wellcome House, Berkeley Avenue, Greenford, Middlesex UB6 0NN, GB	16644
01321 PP	1977-1063	SEIKO HOLDINGS KABUSHIKI KAISHA (trading as SEIKO HOLDINGS CORPORATION); 5-11, Ginza, 4-chome, Chuo-ku, Tokyo, JP	25824
01322 PP	1970-876	SEIKO HOLDINGS KABUSHIKI KAISHA (trading as SEIKO HOLDINGS CORPORATION); 5-11, Ginza, 4-chome, Chuo-ku, Tokyo, JP	20118

01323 PP	1977-1062	SEIKO HOLDINGS KABUSHIKI KAISHA (trading as SEIKO HOLDINGS CORPORATION); 5-11, Ginza, 4-chome, Chuo-ku, Tokyo, JP	25823
01324 PP	1962-148	SEIKO HOLDINGS KABUSHIKI KAISHA (trading as SEIKO HOLDINGS CORPORATION); 5-11, Ginza, 4-chome, Chuo-ku, Tokyo, JP	15658
01325 PP	1982-490	SEIKO HOLDINGS KABUSHIKI KAISHA (trading as SEIKO HOLDINGS CORPORATION); 5-11, Ginza, 4-chome, Chuo-ku, Tokyo, JP	30100
01326 PP	1992-609	SEIKO HOLDINGS KABUSHIKI KAISHA (trading as SEIKO HOLDINGS CORPORATION); 5-11, Ginza, 4-chome, Chuo-ku, Tokyo, JP	39282
01327 PP	1981-725	Glaxo Group Limited, a British company; Glaxo Wellcome House, Berkeley Avenue, Greenford, Middlesex UB6 ONN, GB	28691
01328 PP	1974-673	DELORO STELLITE COMPANY, INC.; 12312 OLIVE BOULEVARD, SUITE 255, ST. LOUIS, MISSOURI 63105, US	23343
01329 PP	1975-59	INTER-CONTINENTAL HOTELS CORPORATION; C/O BASS HOTELS & RESORTS, THREE RAVINIA DRIVE, SUITE 2900, ATLANTA, GEORGIA 30346-2149, US	24981
01330 PP	2001-508	EMERSON ELECTRIC CO.; 8000 West Florissant Avenue, St.Louis, Missouri 63136,, US	46988
01331 PP	1968-64	SUMITOMO CHEMICAL CO., LTD.; 27-1 Shinkawa 2-chome, Chuo-ku, Tokyo 104-8260, JP	18045
01332 PP	2000-399	WOLVERINE OUTDOORS, INC.; 9341 Courtland Dr., N.E., Rockford, Michigan 49351, US	45829
01333 PP	1988-789	PFIZER, INC.; 11 BARTLETT STREET, BROOKLYN, NEW YORK, US	33477
01334 PP	1998-460	G.D. Searle LLC; 235 East 42nd Street, NY, New York 10017, US	44235
01335 PP	1990-954	BAR'S PRODUCTS INTERNATIONAL LTD.; 22301 SO. WESTERN AVENUE, # 106, TORRANCE, CALIFORNIA 90501, US	36275
01336 PP	1990-953	BAR'S PRODUCTS INTERNATIONAL LTD.; 22301 SO. WESTERN AVENUE, # 106, TORRANCE, CALIFORNIA 90501, US	36481
01337 PP	1975-191	G.D. SEARLE LLC; 100 ROUTE 206 NORTH PEAPACK, NJ 07977, US	23610
01338 PP	2001-763	GALLAHER LIMITED; Members Hill, Brooklands Road, Weybridge, Surrey KT13 0QU, ENGLAND, GB	46797
01339 PP	2001-764	GALLAHER LIMITED; Members Hill, Brooklands Road, Weybridge, Surrey KT13 0QU, ENGLAND, GB	48859
01340 PP	1999-55	GLAXO GROUP LIMITED; Glaxo Wellcome House, Berkeley Avenue, Greenford, Middlesex UB6 ONN, GB	44771
01341 PP	1999-334	PFIZER HEALTH AB; S-112 87 Stockholm SWEDEN, SE	45811
01342 PP	1977-4	ASHLAND, INC.; ASHLAND, INC. and ASHLAND LICENSING AND INTELLECTUAL PROPERTY LLC; 2000 ASHLAND DRIVE, P.O.BOX 391, ASHLAND, KENTUCKY 41114, US; 50 E.RiverCenter Boulevard, Covington, Kentucky 41012-0391, US and 5200 Blazer Parkway, Dublin, Ohio 43017, US	25112
01343 PP	1988-396	GLAXO GROUP LIMITED and Glaxo Group Limited; CLARGES HOUSE, 6-12 CLARGES STREET, LONDON W1Y 8DH, ENGLSKA, GB and Glaxo Wellcome House, Berkeley Avenue, Greenford, Middlesex UB6 ONN , GB	33623
01344 PP	2002-142	PFIZER HEALTH AB; SE-112 87 Stockholm, Sweden, SE	47699
01345 PP	1996-240	PFIZER HEALTH AB; 112 87 STOCKHOLM SWEDEN, SE	41464
01346 PP	1996-136	PFIZER HEALTH AB; 112 87 STOCKHOLM SWEDEN, SE	41302
01347 PP	2004-335	Pfizer Health AB; 11287 Stockholm, Sweden, SE	49781
01348 PP	2004-398	ASHLAND LICENSING AND INTELLECTUAL PROPERY LLC; 5200 Blazer Parkway, Dublin, Ohio 43017, US	50035
01349 PP	1996-1666	PFIZER HEALTH AB; 112 87 STOCKHOLM SWEDEN, SE	42622
01350 PP	1998-679	PFIZER HEALTH AB; S-112 87 Stockholm, Švedska,, SE	44545
01351 PP	1967-544	VOLVO TRADEMARK HOLDING AB; c/o AB VOLVO, S-40508 Goteborg, Švedska, SE	17638
01352 PP	1991-1536	F. HOFFMANN-LA ROCHE AG; 124 GRENZACHERSTRASSE 4002 BASEL SWITZERLAND, CH	38007
01353 PP	1998-237	SCHERING-PLOUGH ANIMAL HEALTH CORPORATION; 1095 Morris Avenue Union, New Jersey 07083,, US	44047
01354 PP	1971-737	HOLLISTER INC.; 211 EAST CHICAGO AVENUE, CHICAGO, ILLINOIS, US	22824

01355 PP	1974-650	SCHERING CORPORATION ; KENILWORTH, NEW JERSEY 07033, US	22945
01356 PP	1971-23	BURBERRY LIMITED ; 18/22 HAYMARKET LONDON SW1Y 4DQ, GB	20326
01357 PP	1964-6	GLAXO GROUP LIMITED ; GLAXO HOUSE, BERKELEY AVENUE, GREENFORD, MIDDLESEX UB6 0NN, ENGLSKA, GB	16199
01358 PP	1981-120	TAMASU BUTTERFLY EUROPA GMBH ; AM SCHURMANNSHUTT 40a, D-47441 MOERS, DE	29594
01359 PP	1966-70	ASHLAND, INC. and ASHLAND LICENSING AND INTELLECTUAL PROPERTY LLC ; 1409 WINCHESTER AVENUE, ASHLAND, KENTUCKY 41101, US and 5200 Blazer Parkway, Dublin, Ohio 43017, USA, US	16858
01360 PP	1948-13	ASHLAND INC.; ASHLAND INC. and ASHLAND LICENSING AND INTELLECTUAL PROPERTY ; 1409 WINCHESTER AVENUE, ASHLAND, KENTUCKY 41101, US; 50 E.RiverCenter Boulevard, Covington, Kentucky 41012-0391, US and 5200 Blazer Parkway, Dublin, Ohio 43017, USA, US	11644
01361 PP	2006-1788	The Professional Golfers`Association Limited ; National Headquarters, Centenary House, The Belfry, Sutton Coldfield, West Midlands B76 9PT, Great Britain, UK	53793
01362 PP	2006-1877	BONGRAIN S.A. (a French societe anonyme) ; 42 rue Rieussec, 78220 Viroflay, FR	54093
01363 PP	2005-1554	BONGRAIN S.A. (a French societe anonyme) ; 42 rue Rieussec, 78220 Viroflay, FR	53319
01364 PP	2006-1900	BONGRAIN S.A. a French societe anonyme ; 42 rue Rieussec, 78220 Viroflay, FR	53831
01365 PP	2004-636	BONGRAIN S.A., a French societe anonyme ; 42 rue Rieussec, 78220 Viroflay, France, FR	50105
01366 PP	1997-1474	PERNOD RICARD USA, LLC ; 100 Manhattanville Road, Purchase, New York 10577, US	43413
01367 PP	1997-1473	PERNOD RICARD USA, LLC ; 100 Manhattanville Road, Purchase, New York 10577, US	43592
01368 PP	2002-79	Pfizer Products Inc. (a Connecticut corporation) ; Eastern Point Road, Grotton, Connecticut 06340, US	47605
01369 PP	1997-1002	SMITHKLINE BEECHAM P.L.C. and SmithKline Beecham plc. ; New Horizons Court, Brentford, Middlesex TW8 9EP, England, GB and 980 Great West Road, Brentford, Middlesex TW8 9GS, GB	43761
01370 PP	1971-583	PHARMACIA & UPJOHN COMPANY LLC ; 7000 PORTAGE ROAD, KALAMAZOO, MICHIGAN, US	20761
01371 PP	1992-589	RESORT CONDOMINIUMS INTERNATIONAL, LLC and RCI, LLC ; VACATION PLAZA 9998 N. MICHIGAN ROAD CARMEL, INDIANA 46032, US and 7 Sylvan Way, Parsippany, New Jersey 07054, US	39445
01372 PP	1994-640	RESORT CONDOMINIUMS INTERNATIONAL, LLC and RCI, LLC ; , US and 7 Sylvan Way, Parsippany, New Jersey 07054, US	40796
01373 PP	1964-300	ASHLAND LICENSING AND INTELLECTUAL PROPERTY LLC ; 5200 Blazer Parkway, Dublin, Ohio 43017, US	16444
01374 PP	2004-748	Dan Foam ApS ; Holmelund 43, DK-5560 Aarup, Denmark, DK	50101
01375 PP	2003-1431	BAYER AKTIENGESELLSCHAFT and LANXESS DEUTSCHLAND GmbH ; D-51368 Leverkusen, Nemačka, DE and D51369 Leverkusen, DE	49484
01376 PP	2003-1432	BAYER AKTIENGESELLSCHAFT and LANXESS DEUTSCHLAND GmbH ; D-51368 Leverkusen, Nemačka, DE and D-51369 Leverkusen, DE	49485
01377 PP	1962-24	Glaxo Group Limited, a British company ; Glaxo Wellcome House, Berkeley Avenue, Greenford, Middlesex UB6 0NN, GB	15475
01378 PP	1970-648	Glaxo Group Limited, a British company ; Glaxo Wellcome House, Berkeley Avenue, Greenford, Middlesex UB6 0NN, GB	19919
01379 PP	1970-217	Glaxo Group Limited, a British company ; Glaxo Wellcome House, Berkeley Avenue, Greenford, Middlesex UB6 0NN, GB	19443
01380 PP	1962-25	Glaxo Group Limited, a British company ; Glaxo Wellcome House, Berkeley Avenue, Greenford, Middlesex UB6 0NN, GB	15476
01381 PP	2003-1433	BAYER AKTIENGESELLSCHAFT and LANXESS DEUTSCHLAND GmbH ; D-51368 Leverkusen, Nemačka, DE and D-51369 Leverkusen, DE	49486

01382 PP	2004-747	Dan-Foam A/S and Dan-Foam ApS; Holmelund 43, 5560 Aarup, Denmark, DE and Holmelund 43, DK-5560 Aarup, Denmark, DK	50100
01383 PP	1993-513	Glaxo Group Limited, a British company; Glaxo Wellcome House, Berkeley Avenue, Greenford, Middlesex UB6 0NN, GB	40149
01384 PP	1971-743	Glaxo Group Limited, a British company; Glaxo Wellcome House, Berkeley Avenue, Greenford, Middlesex UB6 0NN, GB	20712
01385 PP	1997-1121	FOUR SEASONS HOTELS (BARBADOS) LTD.; Chancery House, High Street, Bridgetown, BB	44514
01386 PP	2004-1685	GLAXO GROUP LIMITED, Glaxo Wellcome House; Berkeley Avenue, Greenford, Middlesex UB6 0NN, United Kingdom, GB	50656
01387 PP	2006-933	BONGRAIN S.A.; a French Societe anonyme, 42 rue Rieussec, 78220 Viroflay, FR	52804
01388 PP	2001-463	MARS INCORPORATED; 6885 Elm Street, McLean, Virginia 22101-3883,, US	46581
01389 PP	2003-1083	Toray Kabushiki Kaisha (Toray Industries, Inc.); No. 1-1, 2-chome, Nihonbashi-Muromachi, Chuo-ku, Tokyo, JP	49199
01390 PP	2003-1085	Toray Kabushiki Kaisha (Toray Industries, Inc.); No. 1-1, 2-chome, Nihonbashi-Muromachi, Chuo-ku, Tokyo, JP	49201
01391 PP	2003-1084	Toray Kabushiki Kaisha (Toray Industries, Inc.); No. 1-1, 2-chome, Nihonbashi-Muromachi, Chuo-ku, Tokyo, JP	49200
01392 PP	2001-464	MARS INCORPORATED; 6883 Elm Street, McLean, Virginia 22101-3883,, US	46582
01393 PP	2001-466	MARS INCORPORATED; 6885 Elm Street, McLean, Virginia 22101-3883, US	46584
01394 PP	1990-2090	MARS INC.; 6885 ELM STREET, McLEAN-VIRGINIA 22101-3883, US	36785
01395 PP	1990-2007	MARS INC.; 6885 ELM STREET, McLEAN-VIRGINIA 22101-3883, US	37026
01396 PP	1991-1156	MAESTRO INTERNATIONAL INCORPORATED; 2000 PURCHASE STREET, PURCHASE, NEW YORK 10577-2509, US	38152
01397 PP	2001-379	PEEK & CLOPPENBURG KG.; Berliner Allee 2, 40212 Dusseldorf, Deutschland, DE	46555
01398 PP	1996-1185	ALTA VISTA COMPANY and Overture Services, Inc.; Arastradero, Palo Alto, CA 94304, US and 701 First Avenue, Sunnyvale, CA, 94089, US	42666
01399 PP	1975-290	PARKE, DAVIS & COMPANY LLC; 201 TABOR ROAD, MORRIS PLAINS, NEW JERSEY 07950, US	23615
01400 PP	2001-378	ANSON*S HERRENHAUS KG.; Berliner Allee 2, 40212 Dusseldorf , DEUTSCHLAND, DE	46554
01401 PP	2001-650	Office Shoes, d.o.o.; ul.Tuk Ugarnice bb, 24000 Subotica, YU	46832
01402 PP	2001-500	MARS INCORPORATED; 6885 Elm Street, McLean, Virginia 22191-3883, US	47158
01403 PP	2001-483	SUDNIF S.A. (SWITZERLAND); Baarerstrasse 63, 6301 Zug,, CH	46672
01404 PP	1991-195	MARS U.K. LIMITED; 3D DUNDEE ROAD, SLOUGH, BERKSHIRE SL1 4LG, ENGLSKA, GB	38116
01405 PP	1999-188	TURMAC TOBACCO COMPANY B.V.; De Boelelaan 32, NL-1083 HJ Amsterdam, NL	46186
01406 PP	1998-971	GENERAL MOTORS CORPORATION; West Grand Boulevard and Cass Avenue, Detroit, Michigan 48202,, US	44428
01407 PP	1989-1179	PETER JACKSON (OVERSEAS) LIMITED; 2 DEAN STANLEY STREET, WESTMINSTER, LONDON SW1, ENGLSKA, GB	35086
01408 PP	1977-1060	SEIKO HOLDINGS KABUSHIKI KAISHA (trading as SEIKO HOLDINGS CORPORATION); 5-11, Ginza, 4-chome, Chuo-ku, Tokyo, JP	25821
01409 PP	1979-283	SEIKO HOLDINGS KABUSHIKI KAISHA (trading as SEIKO HOLDINGS CORPORATION); 5-11, Ginza, 4-chome, Chuo-ku, Tokyo, JP	26782
01410 PP	1980-484	SEIKO HOLDINGS KABUSHIKI KAISHA (trading as SEIKO HOLDINGS CORPORATION); 5-11, Ginza, 4-chome, Chuo-ku, Tokyo, JP	27248
01411 PP	2006-1866	BONGRAIN S.A. a French societe anonyme; 42 rue Rieussec 78220 Viroflay, FR	54061
01412 PP	2003-1457	BONGRAIN S.A.; 42, rue Rieussec 78220 Viroflay, FRANCUSKA, FR	49351
01413 PP	2006-1099	BONGRAIN S.A., a French societe anonyme; 42 rue Rieussec, 78220 Viroflay, FR	53967
01414 PP	1957-288	Glaxo Group Limited; Glaxo Wellcome House, Berkeley Avenue, Greenford, Middlesex UB6 0NN , GB	14119

01415 PP	1972-460	GLAXO GROUP LIMITED ; GLAXO WELLCOME HOUSE, BERKELEY AVENUE, GREENFORD, MIDDLESEX UB6 ONN, GB	21647
01416 PP	2005-1632	SMITHKLINE BEECHAM (CORK) LIMITED ; Currabinny, Carrigaline, County Cork, Ireland, IE	52360
01417 PP	1998-332	ABBOTT LABORATORIES ; Abbott Park, Illinois 60064, US	44377
01418 PP	2004-771	BONGRAIN S.A. , a French societe anonyme; 42 rue Rieussec, 78220, Viroflay, FR	51553
01419 PP	2003-1241	BONGRAIN S.A. ; 42, rue Rieussec 78220 Viroflay, FRANCUSKA, FR	51393
01420 PP	2006-1867	BONGRAIN S.A. a French societe anonyme ; 42 rue Rieussec, 78220 Viroflay, FR	54086
01421 PP	2004-641	BONGRAIN S.A., a French societe anonyme ; 42 rue Rieussec, 78220 Viroflay, France, FR	50107
01422 PP	2004-1684	GLAXO GROUP LIMITED, Glaxo Wellcome House ; Berkeley Avenue, Greenford, Middlesex UB6 ONN, United Kingdom, GB	50655
01423 PP	2000-1194	IPR PHARMACEUTICALS INC. ; Sabana Gardens Industrial Park, P.O. Box 1967, Carolina, Puerto Rico 00984, PR	46262
01424 PP	2000-172	Budget Rent A Car System, Inc. ; 6, Sylvan Way, Parsippany, New Jersey 0054, US	45570
01425 PP	2000-171	Budget Rent A Car System, Inc. ; 6, Sylvan Way, Parsippany, New Jersey 0054, US	45571
01426 PP	1960-188	THE LUBRIZOL CORPORATION ; 29400 LAKELAND BOULEVARD, WICKLIFFE, OHIO, US	15045
01427 PP	1946-228	DUNLOP TECH GMBH ; BIRKENHAINER STRASSE 77 63450 HANAU/ MAIN, DE	11278
01428 PP	1973-377	SEIKO HOLDINGS KABUSHIKI KAISHA (trading as SEIKO HOLDINGS CORPORATION) ; 5-11, Ginza, 4-chome, Chuo-ku, Tokyo, JP	23924
01429 PP	1988-68	Glaxo Group Limited ; Glaxo Wellcome House, Berkeley Avenue, Greenford, Middlesex UB6 ONN, GB	33361
01430 PP	2000-1027	ALFA LAVAL CORPORATE AB ; PO BOX 73 221 00 LUND, SWEDEN, SE	46242
01431 PP	1968-580	Glaxo Group Limited, a British company ; Glaxo Wellcome House, Berkeley Avenue, Greenford, Middlesex UB6 ONN, GB	18407
01432 PP	1999-56	GLAXO GROUP LIMITED ; Glaxo Wellcome House, Berkeley Avenue, Greenford, Middlesex UB6 ONN, GB	44772
01433 PP	1989-867	MATTEL, INC. ; 333 Continental Boulevard, El Segundo, California 90245-5012, US	35794
01434 PP	1988-393	Glaxo Group Limited ; Glaxo Wellcome House, Berkeley Avenue, Greenford, Middlesex UB6 ONN, GB	33620
01435 PP	1989-1416	MATTEL, INC. ; 333 CONTINENTAL BOULEVARD, EL SEGUNDO, CALIFORNIA 90245-5012, US	34677
01436 PP	2001-909	OSI Pharmaceuticals, Inc. ; 41 Pinelawn Road, Melville, New York 11747, US	47045
01437 PP	2001-1096	PETROKEMIJA D.D. ; Aleja Vukovar 4, HR-44320 Kutina, HRVATSKA, HR	47085
01438 PP	2006-1876	BONGRAIN S.A. (a French societe anonyme) ; 42 rue Rieussec, 78220 Viroflay, FR	54092
01439 PP	2005-1555	BONGRAIN S.A. (a French societe anonyme) ; 42 rue Rieussec, 78220 Viroflay,, FR	53219
01440 PP	2003-1242	BONGRAIN S.A. ; 42, rue Rieussec 78220 Viroflay, FRANCUSKA, FR	51392
01441 PP	2004-324	BONGRAIN S.A. (A French societe anonyme a directorie et conseil de surveillance) ; 42 rue Rieussec, 78220 Viroflay, France, FR	49779
01442 PP	2006-1101	GLAXO GROUP LIMITED ; Glaxo Wellcome House, Berkeley Avenue, Greenford, Middlesex UB6 ONN, United Kingdom, GB	53261
01443 PP	1985-712	KABUSHIKI KAISHA MOLTEN ; 1-8 YOKOGAWA - SHINMACHI, NISHI-KU, HIROSHIMA-SHI, HIROSHIMA-KEN, JP	31830
01444 PP	2006-962	BEIERSDORF AG ; UNNASTRASSE 48, 20253 HAMBURG, DE	53177
01445 PP	2005-1763	BEIERSDORF AG ; Unnastrasse 48, 20253 Hamburg, Nemačka, DE	52839
01446 PP	1992-568	KABUSHIKI KAISHA AUDIO-TECHNICA (AUDIO-TECHNICA CORPORATION) ; 2206, NARUSE, MACHIDA-SHI, TOKYO, JP	39260
01447 PP	1997-518	BEIERSDORF AG ; UNNASTRASSE 48, 20253 HAMBURG, DE	43192

01448 PP	2005-1495	Verizon Trademark Services LLC ; 1320 North Court House Road, Arlington, Virginia 22201, US	53384
01449 PP	2005-1494	Verizon Trademark Services LLC ; 1320 North Court House Road, Arlington, Virginia 22201, US	53383
01450 PP	2006-87	Verizon Trademark Services LLC ; 1320 North Court House Road, Arlington, Virginia 22201, US	53387
01451 PP	2006-86	Verizon Trademark Services LLC ; 1320 North Court House Road. Arlington, Virginia 22201, US	53386
01452 PP	1998-766	Citigroup Inc. (Delaware corporation) ; 399 Park Avenue New York, New York 10043, US	44913
01453 PP	1947-297	THE SHERWIN-WILLIAMS COMPANY ; 101, PROSPECT AVENUE, N.W. CLEVELAND, US	11567
01454 PP	1998-792	Lycos, Inc. (a Virginia corporation) ; 100 Fifth Avenue, Waltham, Massachusetts 02451, US	44515
01455 PP	1998-137	GENERAL CABLE TECHNOLOGIES CORPORATION ; Four Tesseneer Drive, Highland Heights, Kentucky 41076-9753, US	44023
01456 PP	1963-155	THE SHERWIN-WILLIAMS COMPANY ; 101 PROSPECT AVENUE, N.W., CLEVELAND, OHIO, US	16104
01457 PP	1975-63	THE SHERWIN-WILLIAMS COMPANY ; 101 PROSPECT AVENUE, N.W., CLEVELAND, OHIO 44115, US	26818
01458 PP	1998-1144	CHEVRON U.S.A. INC.(Pennsylvania corporation) ; 575 Market Street, San Francisco, California 94105, US	44565
01459 PP	1998-928	Palsgaard A/S ; Palsgaardvej 10, DK-7130 Juelsminde, DK	44440
01460 PP	1998-1103	GENERAL MOTORS CORPORATION ; West Grand Boulevard and Cass Avenue, Detroit, Michigan 48202, US	44613
01461 PP	1984-386	CLARK EQUIPEMENT COMPANY ; 200 CHESTNUT RIDGE ROAD, WOODCLIFF LAKE, NEW JERSEY 07675, US	32127
01462 PP	1998-1086	GENERAL MOTORS CORPORATION ; West Grand Boulevard and Cass Avenue, Detroit, Michigan 48202, US	45340
01463 PP	1975-223	BAYER AG ; 509 LEVERKUSEN, BAYERWERK, DE	23419
01464 PP	1967-33	BRITISH AMERICAN TOBACCO (BRANDS) INC. ; 401 South Fourth Avenue, Suite 1800, Louisville, Kentucky 40202, US	17620
01465 PP	1975-197	BRITISH AMERICAN TOBACCO (BRANDS) INC. ; 401 South Fourth Avenue, Suite 1800, Louisville, Kentucky 40202, US	23612
01466 PP	1991-289	MARS INC. ; 6885 ELM STREET, McLEAN, VIRGINIA 22101-3883, US	37575
01467 PP	1990-2089	MARS INC. ; 6885 ELM STREET, McLEAN-VIRGINIA 22101-3883, US	38019
01501 PP	1990-2058	MARS INCORPORATED ; 6885 ELM STREET, McLEAN-VIRGINIA 22101-3883, US	36652
01502 PP	1990-2057	MARS INCORPORATED ; 6885 ELM STREET, McLEAN-VIRGINIA 22101-3883, US	38017
01503 PP	1990-2056	MARS INCORPORATED ; 6885 ELM STREET, McLEAN-VIRGINIA 22101-3883, US	38016
01504 PP	2001-679	WRANGLER APPAREL CORP. (Delaware corporation) ; Concord Plaza, 3411 Silverside Road Wilmington, Delaware 19810,, US	46833
01505 PP	1991-474	AstraZeneca AB ; 151 85 Sodertalje, SE	38123
01506 PP	1998-1031	ROTHMANS OF PALL MALL LIMITED ;; ZAHLERWEG 4, 6300 ZUG, ŠVAJCARSKA, CH	44462
01507 PP	1998-1029	SOUZA CRUZ S.A. ; Rua Candelaria, 66, Rio de Janeiro, RJ, Brazilija,, BR	44699
01508 PP	1990-2097	MARS INC. ; 6885 ELM STREET, McLEAN-VIRGINIA 22101-3883, US	37036
01509 PP	1983-102	WESTMINSTER TOBACCO COMPANY LIMITED ; WESTMINSTER HOUSE, 7, MILLBANK, LONDON S.W., ENGLSKA, GB	32994
01510 PP	1975-238	SYNGENTA LIMITED SYNGENTA EUROPEAN REGIONAL CENTRE ; PRIESTLEY ROAD,SURREY RESEARCH PARK,GUILDFORD,SURREY GU2 7YH, GB	23389
01520 PP	1997-629	MAREDO RESTAURANTS HOLDING GMBH ; Elisabethstr. 22, 40217 Dusseldorf, DE	43299
01521 PP	1997-464	MAREDO RESTAURANTS HOLDING GMBH ; Elisabethstr. 22, 40217 Dusseldorf, DE	42857
01522 PP	1964-196	VOLVO TRADEMARK HOLDING AB ; c/o AB VOLVO, S-40508 Goteborg, Švedska, SE	16349

01523 PP	1967-545	VOLVO TRADEMARK HOLDING AB ; c/o AB VOLVO, S-40508 Goteborg, Švedska, SE	17637
01524 PP	1964-198	ASTRA ZENECA UK LIMITED ; 15 STANHOPE GATE, LONDON W1Y 6LN, ENGLAND, GB	16515
01525 PP	1991-2428	ASTRAZENECA UK LIMITED ; 15 Stanhope Gate, London W1Y 6LN, England, GB	38807
01526 PP	1994-728	ASTRA ZENECA UK LIMITED ; 15 Stanhope Gate, London W1Y 6LN, England, GB	40675
01527 PP	1994-378	ASTRA ZENECA UK LIMITED ; 15 Stanhope Gate, London W1Y 6LN, England, GB	40651
01528 PP	1994-730	ASTRA ZENECA UK LIMITED ; 15 Stanhope Gate, London W1Y 6LN, England, GB	40676
01529 PP	1986-657	ASTRAZENECA UK LIMITED ; 15 Stanhope Gate, London W1Y 6LN, England, GB	31507
01530 PP	1979-187	ASTRA ZENECA UK LIMITED ; 15 STANHOPE GATE, LONDON W1Y 6LN, ENGLAND, GB	26734
01531 PP	1998-2	IPR Pharmaceuticals Inc ; Sabana Gardens Industrial Park, P.O.Box 1967, Caroline, Puerto Rico, PR	43766
01532 PP	2006-88	Verizon Trademark Services LLC ; 1320 North Court House Road, Arlington, Virginia 22201, US	53388
01533 PP	2004-219	SANKEI INDUSTRI Co., Ltd.; SANKEI INDUSRI Co., Ltd. and SANKEI INDUSTRY Co., Ltd. Manufacturer and merchant ; Manufacturer and merchant 305, Takano, Rito-shi, Shiga, Japan, JP; Manufacturer and merchant 305, Takano, Ritto-shi, Shiga, Japan (JP), JP and Ritto-shi, Shiga, Japan, 305, Takano, JP	49937
01535 PP	1972-670	C.R. BARD, INC. ; 731 CENTRAL AVENUE, MURRAY HILL, N.J. 07974, US	22827
01536 PP	1972-674	C.R. BARD, INC. ; 731 CENTRAL AVENUE, MURRAY HILL, N.J. 07974, US	22828
01537 PP	2007-1122	TAIHO PHARMACEUTICAL CO., LTD ; 1-27 Kandanshiki-cho, Chiyoda-ku, Tokyo, 101-8444 Japan, JP	55470
01538 PP	2006-2417	Nike International Ltd. a Bermuda corporation ; One Bowerman Drive, Beaverton, OR 97005-6453, US	54209
01540 PP	1991-2152	JOHNSON CONTROLS, INC. ; P.O.BOX 591, 5757 NORTH GREEN BAY AVENUE, MILWAUKEE, WISCONSIN 53201, US	38750
01541 PP	1990-2009	MARS INCORPORATED ; 6885 ELM STREET, McLEAN-VIRGINIA 22101-3883, US	37761
01542 PP	2001-465	MARS INCORPORATED ; 6885 Elm Street, McLean, Virginia 22101-3883, US	46583
01543 PP	1991-183	Heaven Hill Distilleries, Inc., a Kentucky corporation ; 1064 Loretto Road, Bardstown, Kentucky 40004, US	37570
01544 PP	2000-908	MARS, INCORPORATED ; 6885 Elm Street, McLean, Virginia 22101-3883, US	45999
01545 PP	1990-2008	MARS INC. ; 6885 ELM STREET, McLEAN-VIRGINIA 22101-3883, US	37136
01546 PP	1990-2010	MARS INCORPORATED ; 6885 ELM STREET, McLEAN-VIRGINIA 22101-3883, US	37027
01547 PP	2000-1131	HITACHI MAXELL, LTD. A Japanese Corporation ; 1-88, Ushitora 1-Chome, Ibaraki-Shi, Osaka, Japan, JP	46504
01548 PP	1999-267	HUGHES ELECTRONICS CORPORATION ; 200 N. Sepulveda Blvd. El Segundo, California 90245, US	45676
01549 PP	1989-849	MATTEL, INC. ; 333 Continental Boulevard, El Segundo, CA 90245-5012, US	34581
01551 PP	2006-2416	Nike International Ltd. a Bermuda corporation ; One Bowerman Drive, Beaverton, OR 97005-6453, US	54208
01552 PP	1979-53	NIKE INTERNATIONAL LTD. and NIKE INTERNATIONAL LTD ; 3900 S.W. MURRAY BOULEVARD, BEAVERTON, OREGON 97005, US and One Bowerman Drive, Beaverton, Oregon 97005-6453, US	28630
01553 PP	1997-138	IPR PHARMACEUTICALS, INC. ; SABANA GARDENS INDUSTRIAL PARK, PO BOX 1967, CAROLINA, PUERTO RICO, PR	42432
01555 PP	1985-493	ASTRAZENECA UK LIMITED ; 15 STANHOPE GATE, LONDON W1Y 6LN, ENGLAND, GB	31202
01556 PP	1974-539	ELNA KABUSHIKI KAISHA (ELNA CO. LTD.) ; 2-1, TSUJIDO-SHINMACHI 2-CHOME, FUJISAWA-CHI, KANAGAWAKEN, JP	22950
01557 PP	1993-52	PETRO-CANADA ; 150 - 6th AVENUE S.W., CALGARY, ALBERTA T2P 3E3, CA	40106
01558 PP	1995-432	PETRO-CANADA ; 150 - 6th AVENUE, S.W., CALGARY, ALBERTA T2P 3E3, CA	41099
01559 PP	2006-319	SmithKline Beecham (Cork) Limited ; Currabinny, Carrigaline, County Cork, IE	52197

01560 PP	2004-1181	GLAXO GROUP LIMITED, Glaxo Wellcome House; Berkeley Avenue, Greenford, Middlesex UB6 ONN, Engleska, GB	50420
01561 PP	2001-1100	GLAXO GROUP LIMITED; Glaxo Wellcome House, Berkeley Avenue, Greenford, Middlesex, UB6 ONN, Velika Britanija, GB	47071
01562 PP	1998-977	GLAXO GROUP LIMITED; Glaxo Wellcome House, Berkeley Avenue, Greenford, Middlesex UB6 ONN, Engleska, GB	44421
01566 PP	2006-442	MERZ PHARMA GmbH & Co. KGaA; Eckeheimer Landstrasse 100. D-60318 Frankfurt am Main, DE	53246
01567 PP	2003-999	MERZ PHARMA GmbH & Co.KGaA; Eckenheimer Landstrasse 100, D-60318 Frankfurt, Germany, DE	49686
01568 PP	2003-1002	MERZ PHARMA GmbH & Co.KGaA; Eckenheimer Landstrasse 100, D-60318 Frankfurt, Germany, DE	49687
01569 PP	1997-78	TWENTIETH CENTURY FOX FILM CORPORATION; 10201 WEST PICO BOULEVARD, LOS ANGELES, CALIFORNIA 90035, US	43466
01570 PP	2002-648	TWENTIETH CENTURY FOX FILM CORPORATION, a Delaware corporation; 10201 West Pico Boulevard, Los Angeles, California 90064, US	47864
01571 PP	1974-113	ASTRA ZENECA UK LIMITED; 15 STANHOPE GATE, LONDON W1Y 6LN, ENGLAND, GB	22068
01572 PP	1985-645	ASTRAZENECA UK LIMITED; 15 Stanhope Gate, London W1Y 6LN, GB	30272
01573 PP	1991-2429	ASTRAZENECA UK LIMITED; 15 Stanhope Gate, London W1Y 6LN, England, GB	38808
01574 PP	1996-41	ASTRA ZENECA UK LIMITED; 15 Stanhope Gate, London W1Y 6LN, England, GB	41354
01575 PP	2003-1001	MERZ PHARMA GmbH & Co.KGaA; Eckenheimer Landstrasse 100, D-60318 Frankfurt, Germany, DE	49688
01576 PP	2006-2533	TWENTIETH CENTURY FOX FILM CORPORATION, a corporation existing under the laws of the State of Delaware; 10201 West Pico Boulevard, Los Angeles, California 90035, US	54300
01577 PP	1996-1724	GLAXO GROUP LIMITED; GLAXO WELLCOME HOUSE, BERKELEY AVENUE, GREENFORD, MIDDLESEX UB6 ONN, ENGLSKA, GB	42408
01578 PP	1966-152	Glaxo Group Limited, a British company; Glaxo Wellcome House, Berkeley Avenue, Greenford, Middlesex UB6 ONN, GB	16958
01579 PP	1966-151	Glaxo Group Limited, a British company; Glaxo Wellcome House, Berkeley Avenue, Greenford, Middlesex UB6 ONN, GB	16988
01580 PP	1951-130	Glaxo Group Limited, a British company; Glaxo Wellcome House, Berkeley Avenue, Greenford, Middlesex UB6 ONN, GB	12381
01581 PP	1997-248	GLAXO GROUP LIMITED; GLAXO WELLCOME HOUSE, BERKELEY AVENUE, GREENFORD, MIDDLESEX UB6 ONN, ENGLSKA, GB	42598
01582 PP	1966-150	Glaxo Group Limited, a British company; Glaxo Wellcome House, Berkeley Avenue, Greenford, Middlesex UB6 ONN, GB	16957
01583 PP	1994-322	Glaxo Group Limited, a British company; Glaxo Wellcome House, Berkeley Avenue, Greenford, Middlesex UB6 ONN, GB	40982
01584 PP	1998-69	GLAXO GROUP LIMITED; Glaxo Wellcome House, Berkeley Avenue, Greenford, Middlesex UB6 ONN, Engleska, GB	43859
01585 PP	1977-1268	GLAXO GROUP LIMITED; Glaxo Wellcome House, Berkeley Avenue, Greenford, Middlesex, UB6 ONN, Engleska, GB	25750
01586 PP	1997-218	GLAXO GROUP LIMITED; GLAXO WELLCOME HOUSE, BERKELEY AVENUE, GREENFORD, MIDDLESEX UB6 ONN, ENGLSKA, GB	42843
01587 PP	1997-247	GLAXO GROUP LIMITED; GLAXO WELLCOME HOUSE, BERKELEY AVENUE, GREENFORD, MIDDLESEX UB6 ONN, ENGLSKA, GB	42597
01588 PP	1965-128	Glaxo Group Limited, a British company; Glaxo Wellcome House, Berkeley Avenue, Greenford, Middlesex UB6 ONN, GB	16645
01589 PP	2004-1683	GLAXO GROUP LIMITED, Glaxo Wellcome House; Berkeley Avenue, Greenford, Middlesex UB6 ONN, United Kingdom, GB	50654
01590 PP	2006-2422	TWENTIETH CENTURY FOX FILM CORPORATION, a Delaware corporation; 10201 West Pico Boulevard, Los Angeles, California 90035, USA, US	54285
01591 PP	1998-884	DUNLOP TYRES INTERNATIONAL (PROPRIETARY) LIMITED; 265 SYDNEY ROAD, DURBAN, KWA-ZULU NATAL, ZA	44382

01592 PP	1998-67	SMITHKLINE BEECHAM P.L.C. - kompanija inkorporisana po zakonima Engleske i Velsa, and SmithKline Beecham plc.; New Horizons Court, Brentford, Middlesex TW8 9EP, England, GB and 980 Great West Road, Brentford, Middlesex TW8 9GS , GB	44921
01593 PP	1991-1244	MARS INC.; 6885 ELM STREET, McLEAN, VIRGINIA 22101-3883, US	38353
01594 PP	2001-523	MARS INCORPORATED; 6885 Elm Street, McLean, Virginia 22101-3883,, US	46876
01595 PP	1991-1233	MARS INCORPORATED; 6885 ELM STREET MCLEAN VIRGINIA 22101-3883, US	38484
01596 PP	2001-479	MARS INCORPORATED; 6885 Elm Street, McLean, Virginia 22101-3883,, US	46693
01597 PP	1998-896	PRESTOLITE ELECTRIC INCORPORATED; 46200 Port Street, Plymouth, Michigan 48170, US	44516
01598 PP	1990-2012	MARS INCORPORATED; 6885 ELM STREET, McLEAN-VIRGINIA 22101-3883, US	38015
01599 PP	1987-381	STRYKER CORPORATION; 2825 Airview Boulevard, Kalamazoo, Michigan 49002, US	32566
01600 PP	1980-523	ELOPAK SYSTEMS A.G.; FLOUGHOFSTRASSE 39, 8/52 GLATTBRUGG, CH	32144
01602 PP	2006-985	TWENTIETH CENTURY FOX FILM CORPORATION, a corporation existing under the laws of the State of Delaware; 10201 West Pico Boulevard, Los Angeles, California 90035, US	52701
01603 PP	2006-2423	TWENTIETH CENTURY FOX FILM CORPORATION, a Delaware corporation; 10201 West Pico Boulevard, Los Angeles, California 90035, USA, US	54286
01604 PP	1979-641	Glaxo Group Limited, a British company; Glaxo Wellcome House, Berkeley Avenue, Greenford, Middlesex UB6 0NN, GB	29814
01605 PP	1986-643	TWENTIETH CENTURY FOX FILM CORPORATION,; 10201 WEST PICO BOULEVARD, LOS ANGELES, CALIFORNIA 90035, US	31467
01606 PP	1978-830	TWENTIETH CENTURY FOX FILM CORPORATION; 10201 WEST PICO BOULEVARD, LOS ANGELES, CALIFORNIA 90035, US	26455
01607 PP	1978-323	Glaxo Group Limited; Glaxo Wellcome House, Berkeley Avenue, Greenford, Middlesex UB6 0NN , GB	26395
01608 PP	1966-149	Glaxo Group Limited, a British company; Glaxo Wellcome House, Berkeley Avenue, Greenford, Middlesex UB6 0NN, GB	16943
01609 PP	2001-1385	GLAXO GROUP LIMITED; Glaxo Wellcome House, Berkeley Avenue, Greenford, Middlesex UB6 0NN, United Kingdom, GB	47081
01610 PP	1965-23	Glaxo Group Limited, a British company; Glaxo Wellcome House, Berkeley Avenue, Greenford, Middlesex UB6 0NN, GB	16569
01611 PP	2006-627	TWENTIETH CENTURY FOX FILM CORPORATION; 10201 WEST PICO BOULEVARD, LOS ANGELES, CALIFORNIA 90035, US	52373
01612 PP	1989-89	REFLEXITE CORPORATION; 315 SOUTH STREET, NEW BRITAIN, CONNECTICUT 06050, US	35098
01613 PP	1958-8	OMS Investments, Inc.; 10250 Constellation Boulevard, Suite 2800, Los Angeles, CA 90067-6228, US	14344
01614 PP	1976-906	THE H.D. LEE COMPANY, INC.; 103 SPRINGER BUILDING, CONCORD PLAZA, 3411 SILVERSIDE ROAD, WILMINGTON, DELAWARE, GB	25169
01615 PP	1998-1175	PFIZER CARIBE LIMITED a corporation organized and existing under the laws of the Island of Guernsey; COUTTS HOUSE, LE TRUCHOT, ST.PETER PORT, GUERNSEY GY1 1WD, CHANNEL ISLANDS, GREAT BRITAIN, GB	44546
01616 PP	1991-498	WYETH HOLDINGS CORPORATION; Five Giralda Farms, Madison, New Jersey 07940, US	38125
01617 PP	1990-440	FEDERAL EXPRESS CORPORATION; 2005 CORPORATE AVENUE, MEMPHIS, TENNESSEE, US	35390
01618 PP	1976-187	TWENTIETH CENTURY FOX FILM CORPORATION; P.O.BOX. 900, BEVERLY HILLS, CALIFORNIA 90213, US	24276
01619 PP	1974-390	LEVI STRAUSS & CO.; TWO EMBARCADERO CENTER, SAN FRANCISCO, CALIFORNIA, US	23276
01620 PP	1998-769	KIA MOTORS CORPORATION; 231, Yangjae-dong, Seocho-gu, Seoul , KR	44227
01621 PP	1967-421	AVENTIS INC. (Pennsylvania corporation); 3711 Kennett Pike, Suite 200, Greenville, Delaware 19807, US	17756
01622 PP	2006-771	TWENTIETH CENTURY FOX FILM CORPORATION; a Delaware corporation; 10201 West Pico Boulevard Los Angeles, California 90035, US	52823

01623 PP	2004-346	Glaxo Group Limited, a British company; Glaxo Wellcome House, Berkeley Avenue, Greenford, Middlesex UB6 0NN, GB	49784
01624 PP	2006-1109	GLAXO GROUP LIMITED; Glaxo Wellcome House, Berkeley Avenue, Greenford, Middlesex UB6 0NN, United Kingdom, GB	53060
01625 PP	2006-2099	Costa Limited; Whitbread Court, Houghton Hall Business Park, Porz Avenue, Dunstable, Bedfordshire LU5 5XE, UK	54281
01626 PP	2005-847	BRITISH TELECOMMUNICATIONS PUBLIC LIMITED COMPANY; 81 Newgate Street, London EC1A 7AJ, GB	51574
01627 PP	2004-1051	OSI Pharmaceuticals, Inc.; 41 Pinelawn Road, Melville, New York 11747, US	50409
01628 PP	1991-2293	COLT INTERNATIONAL LICENSING LIMITED; NEW LANE, HAVANT, HAMPSHIRE PO9 2LY, ENGLSKA, GB	38793
01629 PP	1992-917	COLT INTERNATIONAL LICENSING LTD.; NEW LANE, HAVANT, HAMPSHIRE PO9 2LY, GB	39652
01630 PP	1997-385	BOEING MANAGEMENT COMPANY; P. O. BOX 2515, M/C SB 70 SEAL BEACH, CALIFORNIA 90740-1515, US	42707
01631 PP	2007-813	Nike International Ltd. a Bermuda Corporation; One Bowerman Drive, Beaverton, OR 97005-6453, US	55603
01632 PP	2003-1666	MATTEL, INC.; 333 Continental Boulevard, El Segundo, California 90245-5012, US	49528
01634 PP	2002-283	MATTEL, INC.; 333 Continental Boulevard, El Segundo, CA 90245-5912, US	47740
01635 PP	1992-110	MATTEL, INC. (a Delaware corporation); 333 CONTINENTAL BLVD., EL SEGUNDO, CALIFORNIA 90245-5012, US	38868
01636 PP	2003-1665	MATTEL, INC.; 333 Continental Boulevard, El Segundo, California 90245-5012, US	49527
01637 PP	2006-1462	J.W. Spear & Sons Limited; Mattel House, Vanwall Business Park, Vanwall Road, Maidenhead, Berkshire SL6, 4UB, GB	53731
01638 PP	2001-1741	AstraZeneca AB; Vastra Malarehamnen 9 S-151 85 Sodertalje, SE	47486
01639 PP	2001-1742	AstraZeneca AB; Vastra Malarehamnen 9 S-151 85 Sodertalje, SE	47462
01640 PP	2005-82	ASTRAZENECA UK LIMITED; 15 Stanhope Gate London W1K 1LN, England, GB	50473
01641 PP	2006-1588	Raleigh Enterprises, LLC; 100 Wilshire Blvd. Suite 800, Santa Monica CA90410, US	54204
01642 PP	1984-782	AstraZeneca AB; 151 85 SODERTALJE, SE	31140
01643 PP	1997-782	AstraZeneca AB; 151 85 SODERTALJE, SE	43129
01644 PP	1996-717	AstraZeneca AB; 151 85 SODERTALJE, SE	41746
01645 PP	1963-8	GERBER PRODUCTS COMPANY; FERMONT, MICHIGAN, US	16010
01646 PP	2002-851	The Procter & Gamble Company (Ohio corporation); One Procter & Gamble Plaza Cincinnati, Ohio, US	50251
01647 PP	2002-468	WYETH HOLDINGS CORPORATION; FIVE GIRALDA FARMS, MADISON, NEW JERSEY 07940, US	48085
01648 PP	1986-113	MITUTOYO CORPORATION; 20-1, SAKADO 1-CHOME, TAKATSU-KU, KAWASAKI, KANAGAWA, JP	30836
01650 PP	1970-678	TOYOTA JIDOSHA KABUSHIKI KAISHA (also trading as TOYOTA MOTOR CORPORATION); 1, Toyota-cho, Toyota-shi, Aichi-ken, JP	20296
01651 PP	2003-359	VICTORINOX AG, korporacija po zakonima Švajcarske and VICTORINOX AG, korporacija; Schmiedgasse 57, SH-6438 IBACH, Švajcarska,, CH and Schmiedgasse 57, CH-6438 Ibach, CH	49095
01652 PP	2006-170	TWENTIETH CENTURY FOX FILM CORPORATION; a Delaware corporation; 10201 West Pico Boulevard Los Angeles, California 90035, US	51990
01653 PP	2006-2425	TWENTIETH CENTURY FOX FILM CORPORATION, a Delaware corporation; 10201 West Pico Boulevard, Los Angeles, California 90035, USA, US	54232
01654 PP	2006-2643	TWENTIETH CENTURY FOX FILM CORPORATION, a Delaware corporation; 10201 West Pico Boulevard, Los Angeles, California 90035, US	54567
01655 PP	2005-1600	TWENTIETH CENTURY FOX FILM CORPORATION, a Delaware corporation; 10201 West Pico Boulevard, Los Angeles, California 90035, USA, US	51703

01656 PP	2001-1320	TWENTIETH CENTURY FOX FILM CORPORATION, a corporation existing under the laws of the State of Delaware; 10201 West Pico Boulevard, Los Angeles, California 90035, US	47210
01657 PP	2005-781	SOCIETE DES PRODUITS NESTLE S.A.; 1800 Vevey, Switzerland, CH	52850
01658 PP	1996-1568	SOCIETE DES PRODUITS NESTLE S.A.; VEVEY, ŠVAJCARSKA, CH	42209
01659 PP	1996-1573	SOCIETE DES PRODUITS NESTLE S.A.; VEVEY, SWITZERLAND, CH	42214
01660 PP	1997-1005	SmithKline Beecham plc.; 980 Great West Road, Brentford, Middlesex TW8 9GS, GB	43760
01661 PP	2006-975	FUEL TV, Inc; 10201 West Pico Boulevard, Los Angeles, California 90035, US	52700
01662 PP	1996-1567	SOCIETE DES PRODUITS NESTLE S.A.; VEVEY, ŠVAJCARSKA, CH	42200
01663 PP	1995-1135	SOCIETE DES PRODUITS NESTLE S.A.; 1800 VEVEY, CANTON DE VAUD, CH	41193
01664 PP	1996-793	SOCIETE DES PRODUITS NESTLE S.A.; 1800 VEVEY CASE POSTALE 353, CH	41692
01665 PP	2003-1573	GRENDENE S/A; Av. Pimentel Gomes, 214, Bairro: Expectativa, 62040-050 SOBRAL/CE, BRAZIL, BR	49539
01666 PP	2005-1561	Societe des Produits Nestle S.A.; 1800 Vevey, Switzerland, CH	51842
01667 PP	1997-1304	SOCIETE DES PRODUITS NESTLE S.A.; 1800 VEVEY, CH	43589
01668 PP	1997-1437	SOCIETE DES PRODUITS NESTLE S.A.; 1800 VEVEY, CH	43163
01669 PP	2005-1562	Societe des Produits Nestle S.A.; 1800 Vevey, Switzerland, CH	51892
01670 PP	1996-1620	SOCIETE DES PRODUITS NESTLE S.A.; VEVEY, SWITZERLAND, CH	42448
01671 PP	1996-1570	SOCIETE DES PRODUITS NESTLE S.A.; VEVEY, SWITZERLAND, CH	42211
01672 PP	2006-1623	Societe des Produits Nestle S.A.; 1800 Vevey, CH	53769
01673 PP	1973-26	SOCIETE DES PRODUITS NESTLE S.A.; 1800 VEVEY, CH	21386
01674 PP	1973-23	SOCIETE DES PRODUITS NESTLE S.A.; 1800 VEVEY, CH	21384
01675 PP	1948-85	SOCIETE DES PRODUITS NESTLE S.A.; 1800 VEVEY, CH	11713
01676 PP	1970-739	SUNKIST GROWERS INC.; 14130 RIVERSIDE DRIVE, SHERMAN OAKS, CALIFORNIA 91423, US	19925
01678 PP	2001-1561	TOYOTA JIDOSHA KABUSHIKI KAISHA (also trading as TOYOTA MOTOR CORPORATION); 1, Toyota-cho, Toyota-shi, Aichi-ken, JP	47364
01679 PP	1996-1183	FRUIT OF THE LOOM, INC.; ONE FRUIT OF THE LOOM DRIVE, BOWLING GREEN, KENTUCKY, US	42349
01680 PP	1994-545	FRUIT OF THE LOOM, INC.; ONE FRUIT OF THE LOOM DRIVE, BOWLING GREEN, KENTUCKY, US	40757
01686 PP	1998-408	TOYOTA JIDOSHA KABUSHIKI KAISHA (also trading as TOYOTA MOTOR CORPORATION); 1, Toyota-cho, Toyota-shi, Aichi-ken, JP	43964
01687 PP	1985-277	TOYOTA JIDOSHA KABUSHIKI KAISHA (also trading as TOYOTA MOTOR CORPORATION); 1, Toyota-cho, Toyota-shi, Aichi-ken, JP	30209
01688 PP	1970-676	TOYOTA JIDOSHA KABUSHIKI KAISHA (also trading as TOYOTA MOTOR CORPORATION); 1, Toyota-cho, Toyota-shi, Aichi-ken, JP	20294
01689 PP	1970-679	TOYOTA JIDOSHA KABUSHIKI KAISHA (also trading as TOYOTA MOTOR CORPORATION); 1, Toyota-cho, Toyota-shi, Aichi-ken, JP	20297
01690 PP	1969-572	PLAYBOY ENTERPRISES INTERNATIONAL, INC.; 680 NORTH LAKE SHORE DRIVE, CHICAGO, ILLINOIS, US	19347
01691 PP	2006-2424	WYETH HOLDINGS CORPORATION, a Maine corporation; Five Giralda Farms, Madison, New Jersey 07940, US	54230
01692 PP	1973-31	SOCIETE DES PRODUITS NESTLE S.A.; 1800 VEVEY, CH	21390
01693 PP	1973-29	SOCIETE DES PRODUITS NESTLE S.A.; 1800 VEVEY, CH	21388
01694 PP	1970-740	SUNKIST GROWERS INC.; 14130 RIVERSIDE DRIVE, SHERMAN OAKS, CALIFORNIA 91423, US	19926
01695 PP	2007-740	The Procter & Gamble Company; One Procter & Gamble Plaza, Cincinnati, Ohio 45202, US	55185
01696 PP	2006-2096	The Procter & Gamble Company; One Procter & Gamble Plaza, Cincinnati, Ohio 45202, US	54151
01697 PP	2007-13	The Procter & Gamble Company; One procter & Gamble Plaza, Cincinnati, Ohio 45202, US	54828
01698 PP	2001-1407	WYETH; FIVE GIRALDA FARMS, MADISON, NEW JESEY 07940, US	47413

01699 PP	1992-493	GERBER PRODUCTS COMPANY ; 445 STATE STREET, FREMONT, MICHIGAN 49413, US	39244
01700 PP	1963-7	GERBER PRODUCTS COMPANY ; FREMONT, MICHIGAN, US	15960
01701 PP	1973-739	LEGO Juris A/S ; 7190 Billund, DK	23239
01702 PP	1997-157	DR. AUGUST OETKER NAHRUNGSMITTEL KG ; LUTTERSTRASSE 14, 33617 BIELEFELD, DE	43627
01703 PP	1970-647	LEGO Juris A/S ; DK-7190 Billund, DK	20293
01704 PP	1997-155	DR. AUGUST OETKER NAHRUNGSMITTEL KG ; LUTTERSTRASSE 14, 33617 BIELEFELD, DE	42986
01705 PP	1997-1372	DR. AUGUST OETKER NAHRUNGSMITTEL KG ; LUTTERSTRASSE 14, 33617 BIELEFELD, DE	43422
01707 PP	1997-271	LEGO Juris A/S ; 7190 BILLUND, DK	42632
01709 PP	1954-303	DR. AUGUST OETKER NAHRUNGSMITTEL KG ; LUTTERSTRASSE 14, 4800 BIELEFELD 1, DE	13210
01710 PP	1979-264	PLAYBOY ENTERPRISES INTERNATIONAL, INC. ; 680 NORTH LAKE SHORE DRIVE, CHICAGO, ILLINOIS 60611, US	26630
01711 PP	2006-1547	SANO-BRUNOS ENTERPRISES LTD. (an Israeli company) ; Neve Neeman, Hod Hasharon, IL	53925
01712 PP	2003-791	TOYOTA JIDOSHA KABUSHIKI KAISHA (also trading as TOYOTA MOTOR CORPORATION) ; 1, Toyota-cho, Toyota-shi, Aichi-ken, JP	48933
01713 PP	2003-957	TOYOTA JIDOSHA KABUSHIKI KAISHA (also trading as TOYOTA MOTOR CORPORATION) ; 1, Toyota-cho, Toyota-shi, Aichi-ken, JP	49084
01714 PP	2001-1563	TOYOTA JIDOSHA KABUSHIKI KAISHA (also trading as TOYOTA MOTOR CORPORATION) ; 1, Toyota-cho, Toyota-shi, Aichi-ken, JP	47366
01715 PP	2001-1564	TOYOTA JIDOSHA KABUSHIKI KAISHA (also trading as TOYOTA MOTOR CORPORATION) ; 1, Toyota-cho, Toyota-shi, Aichi-ken, JP	47367
01716 PP	2002-130	Toyota Jidosha Kabushiki Kaisha (also trading as Toyota Motor Corporation) ; 1, Toyota-cho, Toyota-shi, Aichi-ken, Japan, JP	47702
01717 PP	2003-1176	TOYOTA JIDOSHA KABUSHIKI KAISHA (also trading as TOYOTA MOTOR CORPORATION) ; 1, Toyota-cho, Toyota-shi, Aichi-ken, JP	49190
01718 PP	2004-317	TOYOTA JIDOSHA KABUSHIKI KAISHA (also trading as TOYOTA MOTOR CORPORATION) ; 1, Toyota-cho, Toyota-shi, Aichi-ken, JP	49778
01719 PP	2004-604	TOYOTA JIDOSHA KABUSHIKI KAISHA (also trading as TOYOTA MOTOR CORPORATION) ; 1, Toyota-cho, Toyota-shi, Aichi-ken, JP	50155
01720 PP	2005-204	TOYOTA JIDOSHA KABUSHIKI KAISHA (also trading as TOYOTA MOTOR CORPORATION) ; 1, Toyota-cho, Toyota-shi, Aichi-ken, JP	51313
01721 PP	2006-143	TOYOTA JIDOSHA KABUSHIKI KAISHA (also trading as TOYOTA MOTOR CORPORATION) ; 1. Toyota-cho, Toyota-shi, Aichi-ken, JP	52392
01722 PP	2006-431	TOYOTA JIDOSHA KABUSHIKI KAISHA (also trading as TOYOTA MOTOR CORPORATION) ; 1, Toyota-cho, Toyota-shi, Aichi-ken, Japan, JP	53025
01723 PP	1970-190	LEGO Juris A/S ; DK-7190 BILLUND, DK	19437
01724 PP	1966-259	INTERNATIONAL BUSINESS MACHINES CORPORATION ; ARMONK, NEW YORK 10504, US	17087
01725 PP	1984-288	IBM INTERNATIONAL BUSINESS MACHINE CORPORATION ; ARMONK, NEW YORK, NY 10504, US	31924
01726 PP	1995-559	DR. AUGUST OETKER NAHRUNGSMITTEL KG ; LUTTERSTRASSE 14, 33617 BIELEFELD, DE	41221
01727 PP	2003-1183	(OSI) EYETECH, INC. Korporacija osnovana i postojeca po zakonima drzave Delaware ; 41 Pinelawn Road, Melville, New York 11747, US	49183
01728 PP	1993-53	PETRO-CANADA ; 150 - 6th AVENUE S.W., CALGARY, ALBERTA T2P 3E3, CA	40107
01729 PP	2007-782	BWT International Tradeing Ltd. ; Suite 2A, Level 5, Plaza Commercial Centre, Bisazza Street, Sliema SLM 15, MT	55596
01730 PP	2004-250	Kelly Gesellschaft m.b.H. ; Hermann-Gebauer-Strasse 1, A-1226 Wien, Austrija, AT	49996
01731 PP	2007-783	BWT International Tradeing Ltd. ; Suite 2A, Level 5, Plaza Commercial Centre, Bisazza Street, Sliema SLM 15, MT	55597

01743 PP	1996-1569	SOCIETE DES PRODUITS NESTLE S.A. ; VEVEY, ŠVAJCARSKA, CH	42210
01744 PP	2002-82	WYETH ; FIVE GIRALDA FARMS, MADISON, NEW JERSEY 07940, US	47691
01745 PP	2006-2415	Nike International Ltd. a Bermuda corporation ; One Bowerman Drive, Beaverton, OR 97005-6453, US	54743
01746 PP	2006-2472	Feinchemie Schwebda GmbH ; Strassburger Strasse 5, 37269 Eschwege, DE	54700
01747 PP	2003-893	Hubert Burda Media Holding GmbH&Co.KG ; Hauptstrasse 130, 77852, Offenburg/Germany, DE	49115
01748 PP	2003-881	Hubert Burda Media Holding GmbH&Co.KG ; Hauptstrasse 130,, 77852, Offenburg/Germany, DE	49114
01749 PP	2003-910	Preduzeće za izdavaštvo, promet i usluge "Izdavačka kuća BURDA"d.o.o. and Hubert Burda Media Holding GmbH&Co.KG ; Takovska 45, Beograd, YU and Hauptstrasse130, 77852, Offenburg/Germany, DE	49305
01750 PP	2003-911	Hubert Burda Media Holding GmbH&Co.KG ; Hauptstrasse 130, 77852, Offenburg/Germany, DE	49306
01751 PP	2003-909	Hubert Burda Media Holding GmbH&Co.KG ; Hauptstrasse130, 77852, Offenburg/Germany, DE	49304
01752 PP	2003-914	Hubert Burda Media Holding GmbH&Co.KG ; Hauptstrasse 130, 77852, Offenburg/Germany, DE	49309
01753 PP	2004-1194	Hubert Burda Media Holding GmbH & Co.KG ; Hauptstraße 130, 77852 Offenburg, DE	50525
01754 PP	1980-139	CHAMPION PRODUCTS EUROPE LIMITED ; Blanchardstown Corporate Park, Unit 4B, Block 2, 1st Floor, Blanchardstown Dublin 15, IE	27485
01755 PP	1980-138	CHAMPION PRODUCTS EUROPE LIMITED ; Blanchardstown Corporate Park, Unit 4B, Block 2, 1st Floor, Blanchardstown Dublin 15, IE	27484
01756 PP	2002-561	GRENDENE S.A. ; Av. Pedro Grendene, 131 A, Bairro Volta Grande, 95180-000 Farroupilha, RS, Brasil, BR	48632
01757 PP	2002-564	GRENDENE S.A. ; Av. Pedro Grendene, 131 A, Bairro Volta Grande, 95180-000 Farroupilha, RS, Brasil, BR	47823
01758 PP	1998-473	CHAMPION PRODUCTS EUROPE LIMITED ; BLANCHARDSTOWN CORPORATE PARK, UNIT 4B, BLOCK 2, 1st FLOOR, BLANCHARDSTOWN DUBLIN 15, IRELAND, IE	47009
01759 PP	1994-106	GLAXO GROUP LTD. ; GLAXO HOUSE, BARKELEY AVENUE, GREENFORD, MIDDLESEX UB6 0NN, ENGLSKA, GB	40448
01760 PP	1996-1658	GLAXO GROUP LIMITED ; GLAXO WELLCOME HOUSE, BERKELEY AVENUE, GREENFORD, MIDDLESEX UB7 0NN, ENGLSKA, GB	42405
01760 PP	2001-1670	Dr. August Oetker Nahrungsmittel KG ; Lutterstrasse 14 33617 Bielefeld, Deutschland, DE	47521
01761 PP	2005-1496	Verizon Trademark Services LLC ; 1320 North Court House Road, Arlington, Virginia 22201, US	53385
01763 PP	2006-1589	Raleigh Enterprises, LLC ; 100 Wilshire Blvd. Suite 800, Santa Monica CA90410, US	54205
01764 PP	2007-1355	Raleigh Enterprises, LLC ; 100 Wilshire Blvd. Suite 800, Santa Monica CA 90410, US	55791
01765 PP	2002-1132	Idenix Pharmaceuticals, Inc. ; 125 Cambridge Park Drive, Cambridge, Massachusetts 02140, US	48034
01766 PP	2002-1540	GTFM, Inc. ; 350 Fifth Avenue, Suite 6617, New York, New York 10118, US	48489
01767 PP	2002-1539	GTFM, Inc. ; 350 Fifth Avenue, Suite 6617, New York, New York 10118, US	48354
01768 PP	2007-784	BWT International Tradeing Ltd. ; Suite 2A, Level 5, Plaza Commercial Centre, Bisazza Street, Sliema SLM 15, MT	55598
01769 PP	1968-17	AVON PRODUCTS, INC. ; 1345 AVENUE OF THE AMERICAS, NEW YORK, N.Y. 10105-0196, US	17895
01770 PP	2002-21	KABUSHIKI KAISHA KOMATSU SEISAKUSHO ; 3-6, 2-chome Akasaka, Minato-ku, Tokyo, Japan, JP	47578
01771 PP	1974-590	OTTO FINANCE CYPRUS LTD. ; 70 JF Kennedy Avenue, NICOSIA CY 1641, CY	22449
01772 PP	2002-563	GRENDENE S.A. ; Av. Pedro Grendene, 131 A, Bairro Volta Grande, 95180-000 Farroupilha, RS, Brasil, BR	47822
01773 PP	1978-391	WYETH ; FIVE GIRALDA FARMS, MADISON, NEW JERSEY 07940, US	26123

01774 PP	2005-1627	AKTIEBOLAGET ELECTROLUX ; SE-105 45 Stockholm, SE	52116
01775 PP	2005-1718	AKTIEBOLAGET ELECTROLUX ; SE-105 45 Stockholm, Švedska, SE	53134
01776 PP	2007-862	Aktiebolaget Electrolux ; SE-105 45 Stockholm, SE	55618
01777 PP	2006-2127	AKTIEBOLAGET ELECTROLUX ; SE-105 45 Stockholm, SE	54165
01778 PP	2006-787	AKTIEBOLAGET ELECTROLUX ; SE-105 45 Stockholm, SE	52824
01779 PP	2006-134	AKTIEBOLAGET ELECTROLUX and AKTIEBOLAGET ELECTROLUX ; SE-105 45 Stockholm, SE and SE-105 45 Stockholm, SE	52230
01780 PP	1979-320	PLAYBOY ENTERPRISES INTERNATIONAL, INC. ; 680 NORTH LAKE SHORE DRIVE, CHICAGO, ILLINOIS 60611, US	26870
01780 PP	2006-847	AKTIEBOLAGET ELECTROLUX ; SE-105 45 Stockholm, SE	52825
01781 PP	2006-2630	AKTIEBOLAGET ELECTROLUX ; SE-105 45 Stockholm, SE	54440
01782 PP	1998-170	TGI Friday's of Minnesota, Inc. (Minnesota Corporation) ; 4201 Marsh Lane, Carrollton, Texas 75007, US	43952
01783 PP	1991-15	REEBOK INTERNATIONAL LIMITED ; MOOR LANE MILL, MOOR LANE, LANCASTER, ENGLAND, GB	41696
01784 PP	2001-1607	PETROKEMIJA, D.D. ; Aleja Vukovar 4, HR-44320 Kutina, HRVATSKA, HR	47465
01785 PP	1991-1653	REEBOK INTERNATIONAL LTD. ; 1895 J.W. FOSTER BOULEVARD, CANTON, MASSACHUSETTS, US	38420
01786 PP	1991-1987	MASTERCARD INTERNATIONAL INCORPORATED ; 2000 Purchase Street, Purchase, New York 10577-2509, US	38673
01787 PP	1991-1586	REEBOK INTERNATIONAL LTD. ; 1895 J.W. FOSTER BOULEVARD, CANTON MASSACHUSETTS, US	38309
01788 PP	1999-315	MARS, INCORPORATED ; 6885 Elm Street, McLean, Virginia 22101-3883, US	45033
01789 PP	1990-1006	BLISTEX BRACKEN LLC ; 316 California Avenue # 801, Reno, Nevada 89509, US	36123
01790 PP	2000-243	SMITHKLINE BEECHAM CORPORATION ; One Franklin Plaza, Philadelphia, PA 19101, US	45401
01791 PP	2000-244	SMITHKLINE BEECHAM CORPORATION ; One Franklin Plaza, Philadelphia, PA 19101, US	45400
01792 PP	1989-1263	Glaxo Group Limited, a British company ; Glaxo Wellcome House, Berkeley Avenue, Greenford, Middlesex UB6 0NN, GB	35476
01793 PP	1990-489	PLAYBOY ENTERPRISES INTERNATIONAL, INC. ; 680, NORTH LAKE SHORE DRIVE, CHICAGO, ILLINOIS 60611, US	41123
01794 PP	2000-724	PLAYBOY ENTERPRISES INTERNATIONAL, INC. ; 680, North Lake Shore Drive, Chicago, Illinois 60611, US	46027
01795 PP	2004-298	Wrangler Apparel Corp. (Delaware corporation) ; 3411 Silverside Road Wilmington, Delaware 19810, US	50700
01796 PP	1989-1288	SEIKO HOLDINGS KABUSHIKI KAISHA (trading as SEIKO HOLDINGS CORPORATION) ; 5-11, Ginza, 4-chome, Chuo-ku, Tokyo, JP	34837
01797 PP	2001-417	MARS INCORPORATED ; 6885 Elm Street, McLean, Virginia 22101-3883,, US	46907
01798 PP	1991-1084	WYETH HOLDINGS CORPORATION ; FIVE GIRALDA FARMS, MADISON, NEW JERSEY 07940, US	38595
01799 PP	1991-1085	WYETH HOLDINGS CORPORATION ; FIVE GIRALDA FARMS, MADISON, NEW JERSEY 07940, US	38080
01800 PP	1991-1083	WYETH HOLDINGS CORPORATION ; FIVE GIRALDA FARMS, MADISON, NEW JERSEY 07940, US	38267
01801 PP	1991-1082	WYETH HOLDINGS CORPORATION ; FIVE GIRALDA FARMS, MADISON, NEW JERSEY 07940, US	38266
01802 PP	1979-573	CONVERSE INC. ; One High Street, North Andover, MA 01845-2601, US	27124
01803 PP	1998-171	TGI Friday's of Minnesota, Inc. (Minnesota Corporation) ; 4201 Marsh Lane, Carrollton, Texas 75007, US	43951
01804 PP	1998-169	TGI Friday's of Minnesota, Inc. (Minnesota Corporation) ; 4201 Marsh Lane, Carrollton, Texas 75007, US	43953
01805 PP	1998-168	TGI FRIDAY'S OF MINNESOTA, INC. (Minnesota corporation) ; 4201 Marsh Lane, Carrollton, Texas , 75007, US	43954
01806 PP	2006-2292	TGI Friday's of Minnesota, Inc. (Minnesota corporation) ; 4201 Marsh Lane, Carrollton, Texas 75007, US	54274

01807 PP	2004-1171	Freescale Semiconductor, Inc. a Delaware corporation; 6501 William Cannon Drive West, Austin, Texas 78735, US	50352
01808 PP	2004-1172	Freescale Semiconductor, Inc. a Delaware corporation; 6501 William Cannon Drive West, Austin, Texas 78735, US	50353
01809 PP	2006-15	AKTIEBOLAGET ELECTROLUX; S-105 45 Stockholm, SE	52359
01810 PP	2004-509	GLAXO GROUP LIMITED; Glaxo Wellcome House, Berkeley Avenue, Greenford, Middlesex UB6, ONN, England, GB	47047
01811 PP	2004-508	GLAXO GROUP LIMITED; Glaxo Wellcome House, Berkeley Avenue, Greenford, Middlesex UB6 ONN, England, GB	47596
01812 PP	1965-165	Glaxo Group Limited, a British company; Glaxo Wellcome House, Berkeley Avenue, Greenford, Middlesex UB6 ONN, GB	16689
01814 PP	1987-915	S.T. DUPONT; TOUR MAINE MONTPARNASSE 33, AVENUE DU MAINE, PARIS, FR	32918
01815 PP	1991-1368	MATTEL, INC. (Delaware Corporation); 333 CONTINENTAL BOULEVARD, EL SEGUNDO, CALIFORNIA 90245-5912, US	38322
01816 PP	2004-1106	Rafinerija ulja Modriča a.d.; Modriča, ul. Vojvode Stepe 49, BA	50381
01817 PP	2004-1488	RAFINERIJA ULJA MODRIČA; Modriča, Republika Srpska, Bosna i Hercegovina, BA	52557
01818 PP	2005-607	WRANGLER APPAREL CORP. (Delaware corporation); 3411 Silverside Road, Wilmington, Delaware 19810, US	51800
01819 PP	2007-556	Wrangler Apparel Corp. (Delaware corporation); 3411 Silverside Road, Wilmington, Delaware 19810, US	55066
01820 PP	2002-1074	MasterCard International Incorporated (Delaware corporation); 2000 Purchase Street, Purchase, New York 10577-2509, US	48274
01823 PP	1962-26	Glaxo Group Limited, a British company; Glaxo Wellcome House, Berkeley Avenue, Greenford, Middlesex UB6 ONN, GB	15545
01824 PP	1981-724	Glaxo Group Limited, a British company; Glaxo Wellcome House, Berkeley Avenue, Greenford, Middlesex UB6 ONN, GB	28690
01825 PP	1981-79	GLAXO GROUP LIMITED; GLAXO HOUSE, BARKELEY AVENUE, GREENFORD, MIDDLESEX UB6 ONN, ENGLSKA, GB	28049
01826 PP	1983-293	Glaxo Group Limited, a British company; Glaxo Wellcome House, Berkeley Avenue, Greenford, Middlesex UB6 ONN, GB	29082
01827 PP	1997-1272	GLAXO GROUP LIMITED; GLAXO WELLCOME HOUSE, BERKELEY AVENUE, GREENFORD, MIDDLESEX UB6 ONN, ENGLSKA, GB	40952
01828 PP	1967-2	GENERAL ELECTRIC COMPANY; 1. RIVER ROAD, SCHENECTADY 5, NEW YORK, US	17396
01829 PP	1921-1419	GENERAL ELECTRIC COMPANY; NEW YORK, 1 RIVER ROAD, SCHENECTADY, NEW YORK, US	929
01830 PP	1976-678	GENERAL ELECTRIC COMPANY; 1 RIVER ROAD, SCHENECTADY, N.Y., US	30509
01832 PP	1979-232	GENERAL ELECTRIC COMPANY; 1 RIVER ROAD, SCHENECTADY, NEW YORK, US	26620
01833 PP	2005-1283	VITASOY INTERNATIONAL HOLDINGS LIMITED; 1 Kin Wong Street, Tuen Mun, New Territories, Hong Kong, Kina, CN	51753
01834 PP	1973-485	Bumble Bee Foods, LLC; 9655 Granite Ridge Drive, Suite 100, San Diego, California, 92123, US	21971
01835 PP	1998-802	AVEDA CORPORATION; 4000 Pheasant Ridge Drive, Minneapolis, Minnesota 55449, US	45910
01836 PP	2001-1161	FRIGOGLASS COMMERCIAL REFRIGERATION S.A.I.C. and FRIGOGLASS COMMERCIAL REFRIGERATION S.A.I.C.; Kifisias Street 44, 151 25 Athens, GREECE, GR and 15, A. Metaxa Street, 145 64 Kifisia, GR	47036
01837 PP	1998-472	N.V. ORGANON; Kloosterstraat 6, 5349 AB OSS, NL	44178
01838 PP	2007-785	BWT International Tradeing Ltd.; Suite 2A, Level 5, Plaza Commercial Centre, Bisazza Street, Sliema SLM 15, MT	55682
01839 PP	1996-1360	PLAYBOY ENTERPRISES INTERNATIONAL, INC.; 680, NORTH LAKE SHORE DRIVE, CHICAGO, ILLINOIS 60611, US	42302
01840 PP	1985-641	Rust-Oleum Brands Company; 11, Hawthorn Parkway, Vernon Hills, Illinois 60061, US	30592
01843 PP	1997-21	WYETH; FIVE GIRALDA FARMS, MADISON, NEW JERSEY 07940, US	41512

01844 PP	2007-1121	The Procter & Gamble Company; One Procter & Gamble Plaza, Cincinnati, Ohio 45202, US	55481
01845 PP	1973-338	HEAVENHILLDISTILLERIES,INC; 1064LORETTOROADBARDSTOWN,KENTUCKY 40004, US	21507
01846 PP	2002-1503	COOGI PARTNERS LLC; 112 Windsor Gate, Lake Success, New York 11020, US	48352
01847 PP	1978-661	Glaxo Group Limited, a British company; Glaxo Wellcome House, Berkeley Avenue, Greenford, Middlesex UB6 0NN, GB	26203
01852 PP	1995-275	MASTERCARD INTERNATIONAL, INC.; 2000 PURCHASE STREET, PURCHASE, NEW YORK 10577-2509, US	41061
01853 PP	1994-110	GLAXO GROUP LTD.; GLAXO HOUSE, BERKELEY AVENUE, GREENFORD, MIDDLESEX UB6 0NN, ENGLSKA, GB	40443
01854 PP	1982-659	AstraZeneca AB and AstaZeneca AB; 15185 Sodertalje, SE and 15185, SODERTALJE, SE	28974
01855 PP	1996-1490	ASTRAZENECA AB; VASTRA MALAREHAMNEN 9 SE-151 85 SODERTALJE, SE	42154
01856 PP	1992-724	AstraZeneca AB; 151 85 Sodertalje, SE	39333
01857 PP	1986-550	AstraZeneca AB; 151 85 Sodertalje, SE	31450
01858 PP	1992-1205	AstraZeneca AB; 151 85 SODERTALJE, SE	39609
01859 PP	1996-1458	MIZUNO KABUSHIKI KAISHA (MIZUNO CORPORATION); NO. 1-23, KITAHAMA 4-CHOME, CHUO-KU, OSAKA, JP	42056
01860 PP	1970-918	TDK KABUSHIKI KAISHA (TDK CORPORATION); 13-1, 1-CHOME NIHONBASHI, CHUO-KU, TOKYO, JP	20311
01861 PP	1970-919	TDK KABUSHIKI KAISHA (TDK CORPORATION); 13-1, 1-CHOME NIHONBASHI, CHUO-KU, TOKYO, JP	20312
01862 PP	1983-586	BP PLC; 1 ST JAMES'S SQUARE LONDON SW1Y 4PD, GB	32004
01863 PP	1991-1693	AstraZeneca AB; 151 85 Sodertalje, SE	38313
01864 PP	1998-684	MARS, INCORPORATED; 6885 Elm Street, McLean, Virginia 22101-3883, US	44745
01865 PP	1993-718	MARS INC.; 6885 ELM STREET, McLEAN-VIRGINIA 22101-3883, US	40353
01866 PP	1995-408	MARS INCORPORATED; 6885 ELM STREET, McLEAN, VIRGINIA 22101-3883, US	40962
01867 PP	1996-142	MARS INCORPORATED; 6885 ELM STREET, McLEAN, VIRGINIA 22101-3883, US	41303
01868 PP	1995-39	MARS INC.; 6885 ELM STREET, McLEAN, VIRGINIA 22101-3883, US	40876
01870 PP	1995-435	MARS INCORPORATED; 6885 ELM STREET, McLEAN, VIRGINIA 22101-3883, US	42554
01871 PP	1997-948	MARS, INCORPORATED; 6885 Elm Street, Virginia 22101-3883, US	43230
01872 PP	1992-155	MARS INC.; 6885 ELM STREET, McLEAN-VIRGINIA 22101-3883, US	39308
01873 PP	1997-62	DEERE & COMPANY; JOHN DEERE ROAD, MOLINE, ILLINOIS 61265-8098, US	42528
01874 PP	2005-876	INA - INDUSTRIJA NAFTE d.d.; Avenija V. Holjevcica 10, HR-10000 Zagreb, HR	53295
01875 PP	2005-884	INA - INDUSTRIJA NAFTE d.d.; Avenija V. Holjevcica 10, HR-10000 Zagreb, HR	51878
01876 PP	2005-885	INA - INDUSTRIJA NAFTE d.d.; Avenija V. Holjevcica 10, HR-10000 Zagreb, HR	51879
01877 PP	2005-886	INA - INDUSTRIJA NAFTE d.d.; Avenija V. Holjevcica 10, HR-10000 Zagreb, HR	51881
01878 PP	1979-265	AstraZeneca AB; 151 85 SODERTALJE, SE	26631
01879 PP	1985-861	AstraZeneca AB; 151 85 Sodertalje, SE	30656
01880 PP	1996-609	AstraZeneca AB; VASTRA MALAREHAMNEN 9, S-151 85 SODERTALJE, SE	41737
01881 PP	2006-2471	Feinchemie Schwebda GmbH; Strassburger Strasse 5, 37269 Eschwege, DE	54705
01882 PP	2006-2470	Feinchemie Schwebda GmbH; Strassburger Strasse 5, 37269 Eschwege, DE	54707
01883 PP	2006-233	INA INDUSTRIJA NAFTE d.d.; Avenija Većeslava Holjevcica 10, 10000 Zagreb, HR	52129
01884 PP	2006-229	INA INDUSTRIJA NAFTE, d.d.; Avenija Većeslava Holjevcica 10, 10000 Zagreb, HR	52126
01885 PP	1985-413	adidas AG; Adi-Dasslerstrasse 1-2, 91074 Herzogenaurach, DE	30149
01886 PP	1981-469	ROCKPORT (EUROPE) B.V.; OFFICIA I, 2nd FLOOR, DE BOELELAAN 7, 1083 HJ AMSTERDAM, NL	27825
01887 PP	1981-468	ROCKPORT (EUROPE) B.V.; OFFICIA I, 2nd FLOOR, DE BOELELAAN 7, 1083 HJ AMSTERDAM, NL	27824
01888 PP	1995-333	THE ROCKPORT COMPANY, LLC; 1895 J.W. FOSTER BOULEVARD, CANTON, MASSACHUSETTS 02021, US	40902
01889 PP	1996-237	THE ROCKPORT COMPANY, LLC; 1895 J.W.Foster Boulevard, Canton, Massachusetts 02021, US	41624

01890 PP	1986-208	THE ROCKPORT COMPANY, LLC and The Rockport Company, LLC, 1895; 220 DONALD J. LYNCH BOULEVARD, MARLBORO, MASSACHUSETTS 01752, US and J.W. FOSTER BOULEVARD, CANTON, MASSACHUSETTS 0221, US	30744
01891 PP	1995-543	REEBOK INTERNATIONAL LTD.; 1895 J.W. FOSTER BOULEVARD, CANTON, MASSACHUSETTS 02021, US	41132
01892 PP	1992-616	REEBOK INTERNATIONAL LTD.; 1895 J.W. FOSTER BOULEVARD, CANTON, MASSACHUSETTS 02021, US	39319
01893 PP	1992-239	REEBOK INTERNATIONAL LTD.; 1895 J.W. FOSTER BOULEVARD, CANTON, MASSACHUSETTS 02021, US	38978
01895 PP	1992-623	REEBOK INTERNATIONAL LTD.; 1895 J.W. FOSTER BOULEVARD, CANTON, MASSACHUSETTS 02021, US	39322
01895 PP	1992-1039	REEBOK INTERNATIONAL LTD.; 1895 J.W. FOSTER BOULEVARD, CANTON, MASSACHUSETTS 02021, US	39766
01896 PP	1992-238	REEBOK INTERNATIONAL LIMITED; 1895 J.W. FOSTER BOULEVARD, CANTON, MASSACHUSETTS 02021, US	38977
01896 PP	2005-15	MARS INCORPORATED; 6885 Elm Street, McLean, VA 22101-3883, US	50703
01897 PP	2006-232	INA INDUSTRIJA NAFTE d.d.; Avenija Većeslava Holjevca 10, 10000 Zagreb, HR	52128
01898 PP	2006-255	T-Mobile International AG&Co. KG; Landgrabenweg 151 53227 Bonn, DE	54442
01899 PP	2006-226	INA INDUSTRIJA NAFTE, d.d.; Avenija Većeslava Holjevca 10, 10000 Zagreb, HR	52123
01900 PP	2006-227	INA INDUSTRIJA NAFTE, d.d.; Avenija Većeslava Holjevca 10, 10000 Zagreb, HR	52124
01901 PP	2006-228	INA INDUSTRIJA NAFTE, d.d.; Avenija Većeslava Holjevca 10, 10000 Zagreb, HR	52125
01902 PP	2006-236	INA INDUSTRIJA NAFTE, d.d.; Avenija Većeslava Holjevca 10, 10000 Zagreb, HR	52132
01903 PP	2006-234	INA INDUSTRIJA NAFTE d.d.; Avenija Većeslava Holjevca 10, 10 000 Zagreb, HR	52130
01904 PP	2006-235	INA INDUSTRIJA NAFTE d.d.; Avenija Većeslava Holjevca 10, 10000 Zagreb, HR	52131
01905 PP	2006-230	INA INDUSTRIJA NAFTE, d.d.; Avenija Većeslava Holjevca 10, 10000 Zagreb, HR	52127
01906 PP	1992-558	REEBOK INTERNATIONAL LIMITED; MOOR LANE MILL, MOOR LANE, LANCASTER LA1 1 GF,, GB	39405
01907 PP	1994-813	KENNETH E. FLICK, PREDUZETNIK; 981 NORTH BURNT HICKORY ROAD, DOUGLASVILLE, GEORGIA 30134, US	40775
01908 PP	2006-9	SKECHERS U.S.A. INC II; 228Manhattan Beach Blvd Manhattan Beach, California 90266, US	52239
01909 PP	2004-1423	SKECHERS U.S.A., Inc. II (Delaware corporation); 228 Manhattan Beach Bivd. Manhattan Beach, California 90266, US	50845
01910 PP	2006-797	The H.D.Lee Company, Inc.; 3411 Silverside Road Wilmington, Delaware 19810, US	52911
01911 PP	2002-1131	LUBRIZOL ADVANCED MATERIALS, INC.; 9911 Brecksville Road, Cleveland, Ohio 44141-3247, US	48272
01912 PP	2002-392	SONY ERICSSON MOBILE COMMUNICATIONS AB; Nya Vattentornet, SE-221 88, Lund, Sweden, SE	47741
01913 PP	2006-1258	AKTIEBOLAGET ELECTROLUX; SE-105 45 Stockholm, SE	53625
01914 PP	1988-676	Glaxo Group Limited, a British company; Glaxo Wellcome House, Berkeley Avenue, Greenford, Middlesex UB6 0NN, GB	33427
01915 PP	2001-1608	PETROKEMIJA, d.d.; Aleja Vukovar 4, HR-44320 Kutina, HRVATSKA, HR	47652
01916 PP	2001-1609	PETROKEMIJA, d.d.; Aleja Vukovar 4, HR-44320 Kutina, HRVATSKA, HR	47653
01917 PP	1999-413	GLAXO GROUP LIMITED; Glaxo Wellcome House, Berkeley Avenue, Greenford, Middlesex UB6 0NN, Engleska, GB	46798
01918 PP	1982-550	WRANGLER APPAREL CORP.; 3411 SILVERSIDE ROAD, WILMINGTON, DELAWARE, US	33104
01919 PP	1999-189	MASTERCARD INTERNATIONAL INCORPORATED; 2000 Purchase Street, Purchase, New York 10577-2509, US	44920
01920 PP	1981-709	Glaxo Group Limited, a British company; Glaxo Wellcome House, Berkeley Avenue, Greenford, Middlesex UB6 0NN, GB	28689
01921 PP	1994-461	Glaxo Group Limited, a British company; Glaxo Wellcome House, Berkeley Avenue, Greenford, Middlesex UB6 0NN, GB	40745
01922 PP	1994-626	Glaxo Group Limited, a British company; Glaxo Wellcome House, Berkeley Avenue, Greenford, Middlesex UB6 0NN, GB	40765

01928 PP	1991-1942	WRANGLER APPAREL CORP. ; 3411 SILVERSIDE ROAD, WILMINGTON, DELAWARE, US	38542
01929 PP	2006-1869	Wrangler Apparel Corp. (Delaware corporation) ; 3411 Silverside Road Wilmington, Delaware 19810, US	54087
01930 PP	1979-239	WRANGLER APPAREL CORP. ; 3411 SILVERSIDE ROAD, WILMINGTON, DELAWARE, US	26625
01931 PP	1964-125	WRANGLER APPAREL CORP. ; 3411 SILVERSIDE ROAD, WILMINGTON, DELAWARE, US	16293
01932 PP	1964-124	WRANGLEW APPAREL CORP. ; 3411 SILVERSIDE ROAD, WILMINGTON, DELAWARE, US	16292
01933 PP	2006-2865	MasterCard International Incorporated (Delaware corporation) ; 2000 Purchase Street Purchase, New York 10577-2509, US	54783
01934 PP	2006-2866	MasterCard International Incorporated (Delaware corporation) ; 2000 Purchase Street Purchase, New York 10577-2509, US	54789
01935 PP	2006-2954	MasterCard International Incorporated (Delaware corporation) ; 2000 Purchase Street Purchase, New York 10577-2509, US	54759
01936 PP	2006-2955	MasterCard International Incorporated (Delaware corporation) ; 2000 Purchase Street Purchase, New York 10577-2509, US	54760
01937 PP	2006-2867	MasterCard International Incorporated (Delaware corporation) ; 2000 Purchase Street Purchase, New York 10577-2509, US	54791
01938 PP	2006-2621	Interbrand Group ; 239 Old Marylebone Road London NW1 5QT, GB	54610
01939 PP	1991-2286	METALKA COMMERCE skladiščenje, inženiring, storitve, d.d. ; Dalmatinova 2, Ljubljana, SI	37660
01940 PP	2004-535	Rafinerija ulja Modriča a.d. ; Vojvode Stepe 49, Modriča, BA	53226
01941 PP	2006-768	Rafinerija ulja Modriča a.d. ; Modriča, Vojvode Stepe 49, BA	53274
01942 PP	2006-2682	MDP "NIRS" Srpski Brod, ZDP Rafinerija ulja Modriča p.o. ; Vojvode Stepe 49, Modriča, BA	54619
01943 PP	1964-127	WRANGLER APPAREL CORP. ; 3411 SILVERSIDE ROAD, WILMINGTON, DELAWARE, US	16295
01944 PP	1978-389	WALTER LANZ PRODUCTIONS LLC (DELAWARE LIMITED LIABILITY COMPANY) ; 100 UNIVERSAL CITY PLAZA UNIVERSAL CITY, CA 91608,, US	25970
01945 PP	1947-282	UNIVERSAL CITY STUDIOS LLLP (Delaware limited liability limited partnership) ; 100 Universal City Plaza, Universal City, California, US	11552
01945 PP	1996-1580	UNIVERSAL CITY STUDIOS LLLP (Delaware limited liability limited partnership) ; 100 UNIVERSAL CITY PLAZA, UNIVERSAL CITY, CALIFORNIA, US	42521
01947 PP	2003-655	Liebre Enterprises Limited ; Riga Feraiou 2, Limmasol Centre, Block B, 5th floor, Office 508, Limmasol, CY	48928
01948 PP	1996-281	WARNACO INC. ; 90 PARK AVENUE, NEW YORK, NEW YORK 10016, US	41597
01949 PP	2004-82	Warnaco U.S., Inc., korporacija države Delaware ; 470 Wheelers Farms Road, Milford, Connecticut 06460, US	49774
01950 PP	2004-81	Warnaco U.S., Inc., korporacija države Delaware ; 470 Wheelers Farms Road, Milford, Connecticut 06460, US	49773
01951 PP	2003-1715	Warnaco U.S., Inc., korporacija države Delaware ; 470 Wheelers Farms Road, milford, Connecticut 06460, US	50444
01952 PP	2001-1479	PETROKEMIJA D.D. ; Aleja Vukovar 4, HR-44320 KUTINA, HRVATSKA, HR	47311
01953 PP	1981-372	MARS, INCORPORATED ; 6885 ELM STREET, McLEAN, VIRGINIA 22191-3883, US	29527
01954 PP	1993-743	MARS INC. ; 6885 ELM STREET, McLEAN-VIRGINIA, 22101-3883, US	40405
01955 PP	1993-463	MARS INC. ; 6885 ELM STREET, McLEAN-VIRGINIA 22101-3883, US	40136
01956 PP	1993-462	MARS INC. ; 6885 ELM STREET, McLEAN-VIRGINIA 22101-3883, US	40185
01957 PP	1993-731	Hemijska industrija "NEVENA" A.D. ; Leskovac, Đorđa Stamenkovića bb, RS	40439
01958 PP	1993-790	MARS INC. ; 6885 ELM STREET, McLEAN-VIRGINIA 22101-3883, US	40286
01959 PP	1997-430	MARS, INCORPORATED ; 6885 Elm Street, McLean, Virginia 22101-3883, US	42565
01960 PP	1993-766	MARS INC. ; 6885 ELM STREET, McLEAN-VIRGINIA 22101-3883, US	40339
01961 PP	2005-164	MARS, INCORPORATED ; 6885 Elm Street, McLean, VA 22101-3883, US	51119
01962 PP	1996-1127	MARS INCORPORATED ; 6885 ELM STREET, McLEAN, VIRGINIA 22101-3883, US	42348

01963 PP	1995-362	Advanced Micro Devices, Inc.; One AMD Place, P.O. Box 3453, Sunnyvale, California 94088, US	40417
01964 PP	1997-441	TETRA LAVAL HOLDINGS & FINANCE S.A.; AVENUE GENERAL GUISAN 70, CH-1009 PULLY, CH	42610
01965 PP	1995-147	TETRA LAVAL HOLDINGS & FINANCE S.A.; AVENUE GENERAL-GUISAN 70, CH-1009 PULLY, CH	39397
01966 PP	1996-1464	TETRA LAVAL HOLDINGS & FINANCE S.A.; AVENUE GENERAL-GUISAN 70, CH-1009 PULLY, CH	42429
01967 PP	1996-1463	TETRA LAVAL HOLDINGS & FINANCE S.A.; AVENUE GENERAL-GUISAN 70, CH-1009 PULLY, CH	42276
01968 PP	1972-168	FRED PERRY (HOLDINGS) LIMITED; 200 ALDERSGAE STREET, LONDON EC1A 4JJ, ENGLSKA, GB	21616
01969 PP	1972-167	FRED PERRY (HOLDINGS) LIMITED; 200 ALDERSGAE STREET, LONDON EC1A 4JJ, ENGLSKA, GB	21615
01970 PP	1972-166	FRED PERRY (HOLDINGS) LIMITED; 200 ALDERSGAE STREET, LONDON EC1A 4JJ, ENGLSKA, GB	20969
01971 PP	1993-118	PFIZER INC.; 235 East 42nd Street, New York, N.Y. 10017, U.S.A., US	39882
01972 PP	2006-1762	Caffe Nero Group Plc; 3 Neal Street, 2nd Floor, London WC2H 9PU, GB	54174
01973 PP	1993-199	MAST-JAGERMEISTER AG; JAGERMEISTERSTRASSE 7-15, 3340 WOLFENBUTTEL, DE	39984
01974 PP	1962-124	SMITHKLINE BEECHAM-PHARMA GMBH; MUNCHEN, DE	15669
01975 PP	1991-666	FOUR SEASONS HOTELS (BARBADOS) LTD.; SUITE 201/202, CHANCERY HOUSE, HIGH STREET, BRIDGETOWN, BARBADOS, WEST INDIES, SREDNJA AMERIKA, BB	37821
01976 PP	1964-118	Glaxo Group Limited, a British company; Glaxo Wellcome House, Berkeley Avenue, Greenford, Middlesex UB6 0NN, GB	16307
01977 PP	1949-131	INTERNATIONAL BUSSINESS MACHINE CORPORATION; ARMONK, NEW YORK, US	12007
01978 PP	1990-1240	INTERNATIONAL BUSINESS MACHINES CORPORATION; ARMONK, NEW YORK 10504, US	36487
01979 PP	1990-1246	INTERNATIONAL BUSINESS MACHINES CORPORATION; ARMONK, NEW YORK 10504, US	36492
01980 PP	1990-1245	INTERNATIONAL BUSINESS MACHINES CORPORATION; ARMONK, NEW YORK 10504, US	36491
01981 PP	1990-1241	INTERNATIONAL BUSINESS MACHINES CORPORATION; ARMONK, NEW YORK 10504, US	36488
01982 PP	2004-866	Freescale Semiconductor, Inc. a Delaware corporation; 6501 Willam Cannon Drive West, Austin, Texas 78735, US	50104
01983 PP	1986-540	ETI ELEKTROELEMENT, d.d.; IZLAKE, OBREZIJA 5, SI	31585
01984 PP	1979-389	ETI ELEKTROELEMENT DD; OBREZIJA 5, IZLAKE, SI	26739
01985 PP	1979-57	SALONIT ANHOVO, GRADBENI MATERIALI, DD; VOJKOVA ULICA 1, ANHOVO, 5210 DESKLE,, SI	26592
01986 PP	2005-883	INA - INDUSTRIJA NAFTE d.d.; Avenija V. Holjevca 10, HR-10000 Zagreb, HR	51512
01987 PP	2005-882	INA - INDUSTRIJA NAFTE d.d.; Avenija V. Holjevca 10, HR-10000 Zagreb, HR	51876
01988 PP	2005-881	INA - INDUSTRIJA NAFTE d.d.; Avenija V. Holjevca 10, HR-10000 Zagreb, HR	53378
01989 PP	2005-880	INA - INDUSTRIJA NAFTE d.d.; Avenija V. Holjevca 10, HR-10000 Zagreb, HR	51513
01990 PP	2005-879	INA - INDUSTRIJA NAFTE d.d.; Avenija V. Holjevca 10, HR-10000 Zagreb, HR	51514
01991 PP	2005-878	INA - INDUSTRIJA NAFTE d.d.; Avenija V. Holjevca 10, HR-10000 Zagreb, HR	51515
01992 PP	2005-877	INA - INDUSTRIJA NAFTE d.d.; Avenija V. Holjevca 10, HR-10000 Zagreb, HR	51516
01993 PP	2004-627	Mars, Incorporated; 6885 Elm Street, McLean, VA 22101-3883, US	50145
01994 PP	1995-287	MARS INCORPORATED; 6885 ELM STREET, McLEAN, VIRGINIA 22101-3883, US	41159
01995 PP	1992-71	MARS INC.; 6885 ELM STREET, McLEAN-VIRGINIA 22101-3883, US	38951
01996 PP	1992-1024	MARS INC.; 6885 ELM STREET, McLEAN, VIRGINIA 22101-3883, US	39557
01997 PP	1997-590	MARS, INCORPORATED; 6885 Elm Street, McLean, Virginia 22101-3883, US	42790
01998 PP	1992-156	MARS INC.; 6885 ELM STREET, McLEAN-VIRGINIA 22101-3883, US	39089
01999 PP	1993-745	MARS INC.; 6885 ELM STREET, McLEAN-VIRGINIA, 22101-3883, US	40406

02000 PP	2003-1286	MARS, INCORPORATED; 6885 Elm Street, McLean, Virginia 22101-3883, US	49226
02001 PP	1996-92	MARS INCORPORATED; 6885 ELM STREET, McLEAN, VIRGINIA 22101-3883, US	41711
02002 PP	2005-868	MARS, INCORPORATED; 6885 Elm Street, McLean, VA 22101-3883, US	51387
02003 PP	1998-70	Glaxo Group Limited, a British company; Glaxo Wellcome House, Berkeley Avenue, Greenford, Middlesex UB6 0NN, GB	43790
02004 PP	1998-296	GLAXO GROUP LIMITED; Glaxo Wellcome House, Berkeley Avenue, Greenford, Middlesex UB6 0NN, Engleska, GB	43932
02005 PP	2004-1681	GLAXO GROUP LIMITED; Greenford, Middlesex UB6 0NN, United Kingdom, GB	50635
02006 PP	1996-1665	GLAXO GROUP LIMITED; GLAXO WELLCOME HOUSE, BERKELEY AVENUE, GREENFORD, MIDDLESEX UB6 0NN, ENGLSKA, GB	42536
02007 PP	1970-223	Glaxo Group Limited; Glaxo Wellcome House, Berkeley Avenue, Greenford, Middlesex UB6 0NN, GB	19488
02008 PP	2006-2931	PLAYBOY ENTERPRISES INTERNATIONAL INC.; 680 North Lake Shore Drive, Chicago, Illinois 60611, US	54683
02009 PP	2006-2932	PLAYBOY ENTERPRISES INTERNATIONAL INC.; 680 North Lake Shore Drive, Chicago, Illinois 60611, US	55247
02010 PP	2004-1691	DON DON, proizvodno in trgovsko podjetje d.o.o. Metlika; Trdinova pot 2a, 8330 Metlika, Slovenija, SI	50857
02011 PP	2005-1631	SMITHKLINE BEECHAM (CORK) LIMITED; Currabinny, Carrigaline, County Cork, Ireland, IE	52162
02012 PP	2005-1629	SMITHKLINE BEECHAM (CORK) LIMITED; Currabinny, Carrigaline, County Cork, Ireland, IE	52119
02013 PP	2005-1628	SMITHKLINE BEECHAM (CORK) LIMITED; Currabinny, Carrigaline, County Cork, Ireland, IE	52120
02014 PP	2005-1630	SMITHKLINE BEECHAM (CORK) LIMITED; Currabinny, Carrigaline, County Cork, Ireland, IE	52121
02015 PP	1997-317	Glaxo Group Limited; Glaxo Wellcome House, Berkeley Avenue, Greenford, Middlesex UB6 0NN, GB	42660
02016 PP	2004-1682	GLAXO GROUP LIMITED, Glaxo Wellcome House; Berkeley Avenue, Greenford, Middlesex UB6 0NN, United Kingdom, GB	50653
02017 PP	1981-755	Glaxo Group Limited, a British company; Glaxo Wellcome House, Berkeley Avenue, Greenford, Middlesex UB6 0NN, GB	28697
02018 PP	1998-510	WYETH; FIVE GIRALDA FARMS, MADISON, NEW JERSEY 07940, US	44419
02019 PP	2003-1082	Glaxo Group Limited; Glaxo Wellcome House Berkeley Avenue Greenford, Middlesex England UB6 0NN, GB	49198
02020 PP	1963-355	Glaxo Group Limited, a British company; Glaxo Wellcome House, Berkeley Avenue, Greenford, Middlesex UB6 0NN, GB	16225
02021 PP	1997-848	SmithKline Beecham plc.; 980 Great West Road, Brentford, Middlesex TW8 9GS, GB	42866
02022 PP	2005-48	SMITHKLINE BEECHAM PLC; 980 Great Wsest Road, Brentford, Middlesex, TW8 9GS, GB	52312
02023 PP	2003-906	GLAXO GROUP LIMITED; Glaxo Wellcome House, Berkeley Avenue, Greenford, Middlesex UB6 0NN, England, GB	49302
02024 PP	1993-518	Glaxo Group Limited, a British company; Glaxo Wellcome House, Berkeley Avenue, Greenford, Middlesex UB6 0NN, GB	40399
02025 PP	1997-144	GLAXO GROUP LIMITED; GLAXO WELLCOME HOUSE, BERKELEY AVENUE, GREENFORD, MIDDLESEX UB6 0NN, ENGLSKA, GB	42434
02026 PP	1971-724	MELKA INTERNATIONAL FOR TRADING AND MARKETING S.A.E.; Nasr City Public Free Zone, 15 St. near North Area, Cairo, EG	20984
02027 PP	2007-738	The Procter & Gamble Company; One Procter & Gamble Plaza, Cincinnati, Ohio 45202, US	55186
02028 PP	1973-365	AMVAC Chemical Corporation; 4695 MacArthur Court, Suite 1250, Newport Beach, California, 92660, US	21823
02029 PP	1998-119	MLEKOPRODUKT, DD ZA PROIZVODWU I PRERADU MLEKA; Temišvarski drum 14, 23000 Zrenjanin, YU	46845

02030 PP	2006-2933	PLAYBOY ENTERPRISES INTERNATIONAL INC. ; 680 North Lake Shore Drive, Chicago, Illinois 60611, US	54684
02031 PP	2005-1312	Mars, Incorporated ; 6885 Elm Street, McLean, VA 22101-3883, US	51958
02032 PP	1996-590	MARS INCORPORATED ; 6885 ELM STREET, McLEAN, VIRGINIA 22101-3883, US	41733
02033 PP	1957-341	AKTIEBOLAGET ELECTROLUX ; LUXBACKEN 1, S-105 45 STOCKHOLM, SE	14147
02034 PP	1993-325	ITC ENTERTAINMENT GROUP LIMITED ; 25 KNIGHTSBRIDGE LONDON SW1X 7RZ, GB	41019
02035 PP	1963-107	AKTIEBOLAGET ELECTROLUX ; Luxbacken 1, S-105 45, Stockholm, SE	15972
02036 PP	2005-488	PLAYBOY ENTERPRISES INTERNATIONAL, INC. ; 680 North Lake Shore Drive, Chicago, Illinois 60611, US	51064
02037 PP	1991-2198	ZLB BEHRING L.L.C. ; The Corporation Trust Company, Corporation Trust Center, 1209 Orange Street, Wilmington, Bew Castle County, Delaware 19801, US	38721
02038 PP	2005-760	PLAYBOY ENTERPRISES INTERNATIONAL INC. ; 680 North Lake Shore Drive, Chicago, Illinois 60611, US	51887
02040 PP	1993-404	ELIOKEM,INC ; 1452 EAST ARCHWOOD AVENUE, SUITE 240,AKRON,OHIO 44306-3296, US	40135
02041 PP	1994-642	CAPRI SUN AG ; Neugasse 22,, CH	40984
02042 PP	1981-255	CAPRI SUN AG ; NEUGASSE 22 CH-6300 ZUG, DE	31304
02043 PP	1970-574	WYETH (A DELAWARE CORPORATION) ; FIVE GIRALDA FARMS MADISON,NEW JERSEY 07940, US	19914
02044 PP	2002-852	SmithKline Beecham plc. ; 980 Great West Road, Brentford, Middlesex TW8 9GS, England, GB	44963
02045 PP	1998-165	FINK G.m.b.H. ; Benzstrabe 25, 71083 Herrenberg, DE	43878
02046 PP	1998-267	Glaxo Group Limited, a British company ; Glaxo Wellcome House, Berkeley Avenue, Greenford, Middlesex UB6 0NN, GB	44234
02047 PP	2004-1323	SADIA S.A. ; Rua Senador Attilio Fontana 86, Concordia - Santa Catarina, BR	50465
02048 PP	2004-1321	SADIA S.A. ; Rua Senador Attilio Fontana 86, Concordia - Santa Catarina, BR	50470
02049 PP	2004-1322	SADIA S.A. ; Rua Senador Attilio Fontana 86, Concordia - Santa Catarina, BR	50471
02050 PP	1967-492	Glaxo Group Limited ; Glaxo Wellcome House, Berkeley Avenue, Greenford, Middlesex UB6 0NN, UK	17598
02051 PP	2004-1320	SADIA S.A. ; Rua Senador Attilio Fontana 86, Concordia - Santa Catarina, BR	50469
02052 PP	2005-397	WYETH, a Delaware corporation ; Five Giralda Farms, Madison, New Jersey 07940, US	51231
02053 PP	1989-1354	COREL CORPORATION LIMITED ; EUROPA HOUSE HARCOURT STREET DUBLIN 2, IR	34866
02055 PP	1991-469	LEGO Juris A/S ; DK-7190 BILLUND, DK	38041
02056 PP	1975-2	KABUSHIKI KAISHA KOMATSU SEISAKUSHO ; 3-6, 2-CHOME, AKASAKA, MI-NATO-KU, TOKYO, JP	23999
02057 PP	1964-41	I.W.S. NOMINEE COMPANY LIMITED and I.W.S. NOMINEE COMPANY LIMITED ; WOOL HOUSE, CARLTON GARDENS, LONDON S.W.1., ENGLSKA, GB and Valley Drive, Ilkley, West Yorkshire LS29 8PB, GB	16722
02058 PP	1969-789	I.W.S. NOMINEE COMPANY LIMITED ; VALLEY DRIVE, ILKLEY, WEST YORKSHIRE, LS29 8PB, GB	19196
02059 PP	1972-797	I.W.S. NOMINEE COMPANY LTD. ; VALLEY DRIVE. ILKLEY, WEST YORKSHIRE, LS29 8 PB, GB	21415
02060 PP	2006-2728	VINA CONCHA Y TORO S.A. ; Nueva Tajamar 481, Torre Norte, Piso 15 Las Condes, Santiago, CL	54505
02061 PP	2006-2729	VINA CONCHA Y TORO S.A. ; Nueva Tajamar 481, Torre Norte, Piso 15 Las Condes, Santiago, CL	54537
02062 PP	2006-2730	VINA CONCHA Y TORO S.A. ; Nueva Tajamar 481, Torre Norte, Piso 15 Las Condes, Santiago, CL	54521
02094 PP	2006-1394	WYETH, a Delaware corporation ; Five Giralda Farms, Madison, New Jersey 07940-0874, US	53646
02095 PP	2006-1395	WYETH, a Delaware corporation ; Five Giralda Farms, Madison, New Jersey 07940-0874, US	53912

02096 PP	2006-151	WYETH, a Delaware corporation; Five Giralda Farms, Madison, New Jersey 07940-0874, US	52376
02097 PP	1953-281	WYETH HOLDINGS CORPORATION; FIVE FIRALDA FARMS,MADISON,NEW JERSEY 07940, US	12854
02098 PP	2003-1569	SADIA S.A.; Rua Senador Attilio Fontana 86, CONCORDIA-SANTA CATARINA, Brazil, BR	49538
02099 PP	1997-951	WYETH; FIVE GIRALDA FARMS,MADISON,NEW JERSEY 07940, US	40441
02100 PP	2006-1897	WYETH, a Delaware corporation; Five Giralda Farms, Madison, New Jersey 07940-0874, US	53829
02101 PP	2005-395	WYETH, a Delaware corporation; Five Giralda Farms, Madison, New Jersey 07940, US	51222
02102 PP	1996-890	WYETH; FIVE GIRALDA FARMS,MADISON,NEW JERSEY 07940, US	41935
02103 PP	2004-1594	MARS, INCORPORATED; 6885 Elm Street, McLean, VA 22101-3883, US	50521
02104 PP	1991-2345	MARS INC.; 6885 ELM STREET, McLEAN, VIRGINIA, 22101-3883, US	38802
02105 PP	1992-86	MARS INC.; 6885 ELM STREET, McLEAN-VIRGINIA 22101-3883, US	38962
02106 PP	1981-373	MARS, INCORPORATED; 6885 Elm Street, McLean, VA 22101-3883, USA, US	28477
02107 PP	2001-1405	TITAN CEMENT COMPANY; Halkidos 22A & Doxara, Athens 111 43, GRČKA, GR	47159
02108 PP	2005-552	U.S. Steel Serbia, d.o.o.; Smederevo, Goranska 12, RS	51693
02109 PP	2005-784	U.S. Steel Serbia, d.o.o.; Smederevo, Goranska 12, RS	51801
02110 PP	1991-924	GAP (ITM) INC A CALIFORNIA CORPORATION LOCATED AT; 2 FOLSOM STREET,SAN FRANCISCO,CALIFORNIA, US	37839
02111 PP	1993-248	GAP (ITM) INC A CALIFORNIA CORPORATON LOCATED AT; 2 FOLSOM STREET,SAN FRANCISCO,CALIFORNIA, US	39996
02112 PP	1992-555	MARS INC.; 6885 Elm Street, McLean, Virginia 22101-3883, US	40264
02113 PP	1998-646	MARS, INCORPORATED; 6885 Elm Street, McLean, Virginia 22101-3883, US	44261
02114 PP	2005-1093	Mars, Incorporated; 6885 Elm Street, McLean, VA 22101-3883, USA, US	51490
02115 PP	2005-1712	GRIPPLE LIMITED; The Old West Gun Works, Savile Street East, Sheffield S4 7UQ, Engleska, GB	52318
02116 PP	1969-762	MATTEL, INC; 333 Continental Boulevard, El Segundo, CA 90245, US	19151
02117 PP	2007-277	CZT/ACN Trademarks, L.L.C. (Delaware limited liability company); 150 North Martingale Road, Schaumburg, Illinois 60173, US	55015
02118 PP	2005-1626	Hitachi-LG Data Storage, Inc.; #22-23 Kaigan 3-Chome Minato-Ku, Tokyo, Japan, JP	53103
02119 PP	2004-1348	LRC PRODUCTS LIMITED; 35 New Bridge Street, London EC4V 6BW, GB	50537
02120 PP	2007-555	CZT/ACN Trademarks, L.L.C. (Delaware limited liability company); 150 North Martingale Road, Schaumburg, Illinois 60173, US	55067
02121 PP	2004-1087	CZT/ACN Trademarks, L.L.C. (Delaware limited liability company); 150 North Martingale Road, Schaumburg, Illinois 60173, US	50075
02122 PP	2006-2166	E.I. du Pont de Nemours and Company; 1007 Market Street, Wilmington, DE 19898, US	54197
02123 PP	2004-702	E.I. de Nemours and Company; 1007 Market Street, Wilmington, DE 19898, US	50379
02124 PP	1994-745	MARS INC.; 6885 ELM STREET, McLEAN - VIRGINIA 22101-3883, US	40415
02125 PP	1993-762	MARS INC.; 6885 ELM STREET, McLEAN-VIRGINIA, 22101-3883, US	40240
02126 PP	1997-1203	MARS INCORPORATED; 6885 ELM STREET, McLEAN, VIRGINIA 22101-3883, US	42988
02127 PP	2001-1229	MARS, INCORPORATED; 6885 Elm Street, McLean, Virginia 22101-3883 SAD, US	48733
02128 PP	1994-249	MARS INC.; 6885 ELM STREET, McLEAN-VIRGINIA 22101-3883, US	41319
02129 PP	1995-293	MARS ICNORPORATED; 6885 ELM STREET, McLEAN, VIRGINIA 22101-3883, US	41308
02130 PP	2006-1408	MARS, INCORPORATED; 6885 Elm Street, McLean, VA 22101-3883, US	53736
02131 PP	1994-143	MARS INC.; 6885 ELM STREET, McLEAN-VIRGINIA 22101-3883, US	40254
02132 PP	1992-685	MARS INC.; 6885 ELM STREET, Mc LEAN- VIRGINIA 22101-3883, US	39415
02133 PP	2004-405	Mars, Incorporated; 6885 Elm Street, McLean, VA 22101-3883, US	49745
02134 PP	1978-786	MARS INCORPORATED; 1651 OLD MEADOW ROAD, McLEAN, VIRGINIA, US	31092
02135 PP	1991-2047	MARS INC.; 6885 ELM STREET, McLEAN-VIRGINIA 22101-3883, US	38633
02136 PP	1992-72	MARS INC.; 6885 ELM STREET, McLEAN-VIRGINIA 22101-3883, US	38952

02137 PP	1993-747	MARS INCORPORATED; 6885 ELM STREET MCLEAN VIRGINIA 22101-3883, US	40238
02138 PP	1992-195	MARS INCORPORATED; 6885 ELM STREET MCLEAN VIRGINIA 22101-3883, US	38968
02139 PP	1972-419	Electrolux Home Products, Inc.korporacija organizovana i postojeća po zakonima države Delaware; 20445 Emerald Parkway, SW, Suite 250, Cleveland, Ohio 44135-0920, US	22352
02140 PP	1992-481	PERUSAHAAN OTOMOBIL NASIONAL SDN.BHD.; HICOM Industrial Estate, Batu 3, 40000 Shah Alam, Selangor Darul Ehsan, , MY	39240
02141 PP	1998-136	MARS INCORPORATED; 6885 Elm Street, McLean, Virginia 22101-3883, US	45412
02142 PP	1992-484	MARS INC.; 6885 ELM STREET, McLEAN - VIRGINIA 22101-3883, US	39225
02143 PP	2004-404	Mars, Incorporated; 6885 Elm Street, McLean, VA 22101-3883, US	52909
02144 PP	1992-459	MARS INC.; 6885 ELM STREET, McLEAN-VIRGINIA 22101-3883, US	39222
02145 PP	2005-978	MARS, INCORPORATED; 6885 Elm Street, McLean, VA 22101-3883, US	51595
02146 PP	1993-322	MARS INC.; 6885 ELM STREET, McLEAN, VIRGINIA 22101-3883, US	40116
02147 PP	1996-34	MARS INCORPORATED; 6885 ELM STREET, McLEAN, VIRGINIA 22101-3883, US	41344
02148 PP	2005-762	MARS, INCORPORATED; 6885 Elm Street, McLean, VA 22101-3883, US	51209
02149 PP	1992-240	MARS INCORPORATED; 6885 ELM STREET MCLEAN VIRGINIA 22101-3883, US	38979
02150 PP	1992-241	MARS INCORPORATED; 6885 ELM STREET MCLEAN VIRGINIA 22101-3883, US	38980
02151 PP	1992-242	MARS INCORPORATED; 6885 ELM STREET MCLEAN VIRGINIA 22101-3883, US	38981
02152 PP	1996-15	MARS INCORPORATED; 6885 ELM STREET MCLEAN VIRGINIA 22101-3883, US	42550
02153 PP	1992-243	MARS INCORPORATED; 6885 ELM STREET MCLEAN VIRGINIA 22101-3883, US	38982
02164 PP	2005-1635	INTEGRATED CONTROL SYSTEMS, INC.; 955 West Retta Esplanade, Punta Gorda, US	52167
02165 PP	2005-1792	INTEGRATED CONTROL SYSTEMS, INC.; 955 West Retta Esplanade, Punta Gorda, FL 33950, USA, US	51811
02166 PP	1995-72	MUNDIPHARMA AG; ST. ALBAN-RHEINWEG 74, CH-4020 BASEL, CH	40899
02167 PP	1995-73	MUNDIPHARMA AG; ST. ALBAN-RHEINWEG 74, CH-4020 BASEL, CH	40900
02168 PP	1979-627	ZF Lemforder Metallwaren AG; Postfach 1220 D-49441 Lemforde, DE	26853
02169 PP	2002-672	American Express Marketing & Development Corp., an US- American company; 200 Vesey St., 49-12, New York, NY 10285 , US	47962
02170 PP	2005-1108	American Express Marketing & Development Corp. (Delaware corporation); 200 Vesey Street, New York, NY 10285, SAD, US	51503
02171 PP	1997-274	DREAMWELL, LTD.; 2215-B Renaissance Drive (Suite 12), Las Vegas, NV , 89119, US	42603
02172 PP	2003-1356	DR.R. PLEGER CHEMISCHE FABRIK GMBH and DR.R. PFLEGER CHEMISCHE FABRIK GMBH; Dr. Robert-Pfleger-Strabe 12, 96045 Bamberg, Germany, DE and Dr. Robert-Pfleger-Strabe 12, 96045 Bamberg, DE	49391
02173 PP	2005-542	DREAMWELL, LTD.; 2215-B Renaissance Drive (Suite 12), Las Vegas, NV 89119, US	53114
02174 PP	2005-541	DREAMWELL, LTD.; 2215-B Renaissance Drive (Suite 12), Las Vegas, NV 89119, US	53113
02175 PP	1997-275	DREAMWELL, LTD.; 2215-B Renaissance Drive (Suite 12), Las Vegas, NV , 89119, US	42604
02176 PP	2005-546	DREAMWELL, LTD.; 2215-B Renaissance Drive (Suite 12), Las Vegas, NV 89119, US	50868
02177 PP	1997-276	DREAMWELL, LTD.; 2215-B Renaissance Drive (Suite 12), Las Vegas, NV , 89119, US	43121
02178 PP	2005-543	DREAMWELL, LTD.; 2215-B Renaissance Drive (Suite 12), Las Vegas, NV 89119, US	53115
02179 PP	2005-544	DREAMWELL, LTD.; 2215-B Renaissance Drive (Suite 12), Las Vegas, NV 89119, US	50867
02180 PP	2005-545	DREAMWELL, LTD.; 2215-B Renaissance Drive (Suite 12), Las Vegas, NV 89119, US	51389
02181 PP	2005-329	HYATT INTERNATIONAL CORPORATION; 71 S. Wacker Drive, Chicago, Illinois 60606, US	51225
02182 PP	1993-703	MARS INC.; 6885 ELM STREET, McLEAN-VIRGINIA 22101-3883, US	40349
02183 PP	1995-638	MARS INCORPORATED; 6885 ELM STREET, McLEAN, VIRGINIA 22101-3883, US	41177

02190 PP	1992-514	MARS INC.; 6885 ELM STREET, McLEAN - VIRGINIA 22101-3883, US	39234
02191 PP	1993-659	MARS INC.; 6885 ELM STREET, McLEAN, VIRGINIA 22101-3883, US	42289
02192 PP	1994-51	MARS INC.; 6885 ELM STREET, McLEAN-VIRGINIA 22101-3883, US	40691
02193 PP	1996-591	MARS INCORPORATED; 6885 ELM STREET, McLEAN, VIRGINIA 22101-3883, US	41734
02194 PP	2003-1117	MARS, INCORPORATED; 6885 Elm Street, McLean, Virginia 22101-3883, US	49208
02195 PP	1991-2407	MARS INC.; 6885 ELM STREET, McLEAN-VIRGINIA, 22101-3883, US	38763
02196 PP	1994-432	MARS INC.; 6885 ELM STREET, McLEAN-VIRGINIA 22101-3883, US	40377
02197 PP	1996-1085	MARS INCORPORATED; 6885 ELM STREET, McLEAN, VIRGINIA 22101-3883, US	41717
02198 PP	1981-374	MARS, INCORPORATED; 6885 Elm Street, McLean, VA 22101-3883, USA, US	28478
02199 PP	1989-1414	MATTEL, INC.; 333 CONTINENTAL BOULEVARD, EL SEGUNDO, CALIFORNIA 90245-5012, US	35299
02200 PP	1996-1180	OCEAN SPRAY CRANBERRIES, INC.; 1 OCEAN SPRAY DRIVE, LAKEVILLE-MIDDLEBORO, MASSACHUSETTS 02349, US	42243
02201 PP	1996-1179	OCEAN SPRAY CRANBERRIES, INC.; 1 OCEAN SPRAY DRIVE, LAKEVILLE-MIDDLEBORO, MASSACHUSETTS 02349, US	42242
02202 PP	1996-1182	OCEAN SPRAY CRANBERRIES, INC.; 1 OCEAN SPRAY DRIVE, LAKEVILLE-MIDDLEBORO, MASSACHUSETTS 02349, US	42410
02203 PP	1996-1175	OCEAN SPRAY CRANBERRIES, INC.; 1 OCEAN SPRAY DRIVE, LAKEVILLE-MIDDLEBORO, MASSACHUSETTS 02349, US	42240
02204 PP	1999-296	AstraZeneca AB; VASTRA MALAREHAMNEN 151 85 Sodertalje, SE	46079
02205 PP	1990-2006	AstraZeneca AB; 151 85 SODERTALJE, SE	36715
02206 PP	1991-910	ZOTOS INTERNATIONAL,INC; 100 TOKENEKE ROAD,DARIEN,CONNECTICUT 06820, US	37997
02207 PP	1991-1099	PepsiCo, Inc.; 700 Anderson Hill Road, Purchase, NY 10577-1444, US	36913
02208 PP	1991-1785	TENNECO AUTOMOTIVE OPERATING COMPANY INC.; 111 PFINGSTEN ROAD, DEERFIELD, ILLINOIS 60015, US	38556
02209 PP	2005-1734	Speed Channel, Inc. a Delaware company; 10201 West Pico Boulevard, Los Angeles, California 90035 USA, US	53182
02210 PP	2006-2731	VINA CONCHA Y TORO S.A.; Nueva Tajamar 481, Torre Norte, Piso 15 Las Condes, Santiago, CL	54538
02211 PP	2006-2732	VINA CONCHA Y TORO S.A.; Nueva Tajamar 481, Torre Norte, Piso 15 Las Condes, Santiago, CL	54510
02212 PP	2006-2733	VINA CONCHA Y TORO S.A.; Nueva Tajamar 481, Torre Norte, Piso 15 Las Condes, Santiago, CL	54511
02213 PP	2006-2734	VINA CONCHA Y TORO S.A.; Nueva Tajamar 481, Torre Norte, Piso 15 Las Condes, Santiago, CL	54523
02214 PP	2006-2736	VINA CONCHA Y TORO S.A.; Nueva Tajamar 481, Torre Norte, Piso 15 Las Condes, Santiago, CL	54539
02215 PP	2006-2708	BASF Aktiengesellschaft; Carl-Bosch-Strasse 38, Ludwigshafen am Rhein, DE	54524
02216 PP	1997-983	LACOSTE a French corporation; 8, rue de Castiglione, 75001 Paris, France, FR	43429
02217 PP	1992-176	PepsiCo, Inc.; 700 Anderson Hill Road, Purchase, NY 10577-1444, US	38873
02218 PP	1992-177	PepsiCo, Inc.; 700 Anderson Hill Road, Purchase, NY 10577-1444, US	38872
02219 PP	2002-1482	Gallaher Limited; Members Hill, Brooklands Road Weybridge, Surrey KT13 0QU, England, GB	49706
02221 PP	1992-835	GALLAHER LIMITED; MEMBERS HILL, BROOKLANDS ROAD, WEYBRIDGE, SURREY KT13 0QO, ENGLSKA, GB	39362
02222 PP	2002-835	GALLAHER LIMITED; Members Hill, Brooklands Road, Weybridge, Surrey KT13 0QU, Engleska, GB	49284
02223 PP	2007-113	GALLAHER LIMITED; Members Hill, Brooklands Road, Weybridge, Surrey KT13 0QU, GB	55140
02224 PP	1992-178	PepsiCo, Inc.; 700 Anderson Hill Road, Purchase, NY 10577-1444, US	38871
02225 PP	1992-179	PepsiCo, Inc.; 700 Anderson Hill Road, Purchase, NY 10577-1444, US	38870
02226 PP	1963-157	PepsiCo, Inc.; 700 Anderson Hill Road, Purchase, NY 10577-1444, US	15995
02227 PP	1971-316	PepsiCo, Inc.; 700 Anderson Hill Road, Purchase, NY 10577-1444, US	20498
02228 PP	1964-1	PepsiCo, Inc.; 700 Anderson Hill Road, Purchase, NY 10577-1444, US	16178

02229 PP	2004-168	PepsiCo, Inc; 700 Anderson Hill Road, Purchase, NY 10577-1444, US	50068
02230 PP	1965-243	PepsiCo, Inc; 700 Anderson Hill Road, Purchase, NY 10577-1444, US	16675
02231 PP	2006-213	PepsiCo, Inc; 700 Anderson Hill Road Purchase NY 10577-1444, US	52822
02232 PP	1972-680	PEPISCO, INC.; 700 Anderson Hill Road, Purchase, NY 10577-1444, US	21595
02233 PP	2003-584	SIGMA-TAU INDUSTRIE FARMACEUTICHE RIUNITE S.p.A.; Viale Shakespeare, 47 00144 Roma, Italija, IT	50595
02234 PP	2003-538	PepsiCo, Inc.; 700 Anderson Hill Road, Purchase, NY 10577-1444, US	49046
02235 PP	2002-1590	PepsiCo, Inc.; 700 Anderson Hill Road, Purchase, NY 10577-1444, US	48348
02236 PP	1992-1251	STEINWAY & SONS; STEINWAY PLACE, LONG ISLAND CITY, NEW YORK 11105, US	39781
02237 PP	1992-1248	STEINWAY & SONS; STEINWAY PLACE, LONG ISLAND CITY, NEW YORK 11105, US	39710
02238 PP	1992-1247	STEINWAY & SONS; STEINWAY PLACE, LONG ISLAND CITY, NEW YORK 11105, US	39711
02239 PP	1993-467	PEPSICO, INC.; 700 ANDERSON HILL ROAD, PURCHASE, NEW YORK, 10577-1444, US	40156
02240 PP	1998-513	DELL INC.; One Dell Way, 78682 Round Rock, Texas, US	44615
02241 PP	1979-913	PIONEER HI-BRED INTERNATIONAL, INC.; 7100 NW 62nd Avenue, PO Box 1014, Johnston, Iowa 50131-1014, US	28007
02242 PP	1982-99	PIONEER HI-BRED INTERNATIONAL, INC.; 7100 NW 62nd Avenue, PO Box 1014, Johnston, Iowa 50131-1014, US	27936
02243 PP	1970-23	PepsiCo, Inc.; 700 Anderson Hill Road, Purchase, NY 10577-1444, US	19372
02244 PP	1970-24	PepsiCo, Inc.; 700 Anderson Hill Road, Purchase, NY 10577-1444, US	19373
02245 PP	1997-776	PepsiCo, Inc.; 700 Anderson Hill Road, Purchase, NY 10577-1444, US	42978
02248 PP	1991-1184	GE HEALTHCARE AS; Nycoveien 2, N-0485 Oslo 4, NO	38006
02249 PP	2001-553	GE HEALTHCARE LIMITED; Amersham Place Litte Chalfont Buckinghamshire HP7 9NA ENGLAND, GB	46955
02250 PP	1997-768	Rodale Inc.; 33 EAST MINOR STREET, EMMAUS, PENNSYLVANIA 18098-0099, US	43427
02251 PP	1997-77	DELL INC.; One Dell Way, 78682 Round Rock, Texas, US	43615
02252 PP	1964-273	TURTLE WAX, INC.; 5655 WEST 73rd STREET, CHICAGO, ILLINOIS, US	16454
02253 PP	1997-1290	C.I. UNION DE BANANEROS DE URABA S.A. UNIBAN; CALLE 52 # 47-42, PISO 15, EDIFISIO COLTEJER A.A 1661, MEDELLIN, CO	43462
02254 PP	1967-143	PepsiCo, Inc.; 700 Anderson Hill Road, Purchase, NY 10577-1444, US	17210
02255 PP	2006-1703	PEPSICO, INC.; 700 Anderson Hill Road, Purchase, NY 10577-1444, US	53851
02256 PP	1937-131	PepsiCo, Inc.; 700 Anderson Hill Road, Purchase, NY 10577-1444, US	9658
02257 PP	1986-470	PepsiCo, Inc.; 700 Anderson Hill Road, Purchase, NY 10577-1444, US	30680
02258 PP	1993-562	MARS INC.; 6885 Elm Street, McLean-Virginia, 22101-3883, US	40400
02259 PP	2002-619	Steinway & Sons.; Steinway Place, Long Island City, New York 11105., US	47861
02260 PP	2002-961	PepsiCo, Inc.; 700 Anderson Hill Road, Purchase, NY 10577-1444, US	48006
02261 PP	2002-748	PepsiCo, Inc.; 700 Anderson Hill Road, Purchase, NY 10577-1444, US	48243
02262 PP	2002-486	PepsiCo, Inc.; 700 Anderson Hill Road, Purchase, NY 10577-1444, US	47722
02263 PP	2002-401	PepsiCo, Inc.; 700 Anderson Hill Road, Purchase, NY 10577-1444, US	47720
02263 PP	2006-1485	NINTENDO CO. Ltd.; 11-1, Hokotate-cho, Kamitoba, Minami-ku, Kyoto-shi, Kyoto, Japan, JP	53809
02264 PP	1991-1539	Glaxo Group Limited, a British company; Glaxo Wellcome House, Berkeley Avenue, Greenford, Middlesex UB6 0NN, GB	38009
02265 PP	1991-1537	Glaxo Group Limited, a British company; Glaxo Wellcome House, Berkeley Avenue, Greenford, Middlesex UB6 0NN, GB	39087
02266 PP	1990-1927	DELL INC.; One Dell Way, 78682 Round Rock, Texas, US	37374
02267 PP	1990-1928	DELL INC.; One Dell Way, 78682 Round Rock, Texas, US	37012
02268 PP	1972-702	HIAB AKTIEBOLAG; KOPMANBERG SVAGEN 5, S-824 00 HUDIKSVILL, SE	23531
02269 PP	2003-522	LRC Products Limited; 35 New Bridge Street, London EC4V 6BW, United Kingdom, GB	48804
02270 PP	2004-1319	LRC PRODUCTS LIMITED; 35 New Bridge Street, London EC4V 6BW, GB	50529
02281 PP	1997-502	Koninklijke Coöperatie Cosun U.A.; Cosunpark 1, 4814 ND Breda, NL	43212
02291 PP	2003-1274	MARS, INCORPORATED; 6885 Elm Street, McLean, Virginia 22101-3883, US	49222
02292 PP	2004-1056	Hubert Burda Media Holding GmbH & Co.KG; Hauptstraße 130, 77852 Offenburg, DE	50369

02293 PP	2006-1068	Research In Motion Limited; 295 Phillip Street, Waterloo, Ontario, N2L 3W8, CA	52868
02294 PP	2006-1071	Research In Motion Limited; 295 Phillip Street, Waterloo, Ontario, N2L 3W8, CA	52870
02295 PP	2006-1070	Research In Motion Limited; 295 Phillip Street, Waterloo, Ontario, N2L 3W8, CA	52869
02296 PP	1992-1244	CHOICE HOTELS INTERNATIONAL, INC.; 10750 COLUMBIA PIKE, SILVER SPRING, MARYLAND 20901, US	39725
02298 PP	1979-912	PIONEER HI-BRED INTERNATIONAL, INC.; 7100 NW 62nd Avenue, PO Box 1014, Johnston, Iowa 50131-1014, US	28006
02299 PP	2003-1742	PRINCO CORPORATION (Taiwan corporation); No.6, Creation 4th Rd., TW	49666
02300 PP	2002-1208	Kye Systems Corporation; No. 492, Sec. 5, Chung Hsin Rd., San Chung Taipei Hsien, TAJVAN, TW	48518
02301 PP	2006-1795	Hipp & Co; Brunigstrasse 141, 6072 Sachseln, CH	54899
02302 PP	2006-3	R.A.K.Ceramics (P.S.C.); Al Jazeira Al Hamra Main Road, Ras al Khaimah, AE	54643
02303 PP	2006-37	R.A.K. Ceramics (P.S.C.); Al Jazeira Al Hamra Main Road, Ras Al Khaimah, AE	52227
02304 PP	2006-4	R.A.K. Ceramics and R.A.K. Ceramics (P.S.C.); , AE and Al Jazeira Al Hamra Main Road, Ras Al Khaimah, AE	52225
02305 PP	2006-36	R.A.K. Ceramics (P.S.C.); Al Jazeira Al Hamra Main Road, Ras Al Khaimah, AE	52449
02306 PP	2006-2291	The Goodyear Tire & Rubber Company; 1144 East Market Street, Akron, Ohio 44316-0001, US	54121
02307 PP	1979-511	THE GOODYEAR TIRE & RUBBER COMPANY; AKRON, OHIO, US	28351
02308 PP	1973-540	THE GOODYEAR TIRE & RUBBER COMPANY; AKRON, OHIO, US	22852
02309 PP	1973-476	THE GOODYEAR TIRE & RUBBER COMPANY; AKRON, OHIO, US	22851
02310 PP	1927-31	THE GOODYEAR TIRE & RUBBER COMPANY; 1144 EAST MARKET STREET, AKRON, OHIO, US	5174
02311 PP	1922-1440	THE GOODYEAR TIRE & RUBBER COMPANY; AKRON, US	2472
02312 PP	1973-475	THE GOODYEAR TIRE & RUBBER COMPANY; AKRON, OHIO, US	22850
02313 PP	1947-220	The Goodyear Tire & Rubber Company; 1144 East Market Street, Akron, Ohio 44316-0001, US	11482
02314 PP	1957-283	THE GOODYEAR TIRE & RUBBER COMPANY; 1144 East Market Street, Akron, Ohio 44316-0001, US	14116
02315 PP	2005-1345	THE GOODYEAR TIRE & RUBBER COMPANY; 1144 East Market Street, Akron, Ohio 44316-0001, US	52995
02316 PP	2002-1179	THE GOODYEAR TIRE & RUBBER COMPANY; 1144 East Market street, Akron, Ohio 44316-0001, US	48238
02317 PP	1992-1027	TAIWAN EXTERNAL TRADE DEVELOPMENT COUNCIL; 6 FLOOR, NO 333, KEELUNG ROAD SEC. 1, TAIPEI, TAIWAN, R.O.C., TW	39620
02318 PP	1997-1455	MERIAL LIMITED (a British corporation); Sandringham House, Sandringham Avenue, Harlow Business Park, Harlow CM19 5QA, GB	43373
02319 PP	1980-223	MERIAL LLC (a corporation organized under the laws of the State of Delaware); 3239 Satellite Boulevard, Building 500, Duluth, Georgia 30096, US	31074
02320 PP	1980-402	MERIAL LLC; 3239 SATELLITE BOULEVARD, BUILDING 500 DULUTH, GEORGIA 30096, US	27185
02321 PP	2004-1247	LRC PRODUCTS LIMITED; 35 New Bridge Street, London EC4V 6BW, GB	51255
02322 PP	1969-148	LRC PRODUCTS LIMITED; NORTH CIRCULAR ROAD, CHINGFORD, LONDON E4 8QA, ENGLSKA, GB	18966
02323 PP	2004-1256	LRC PRODUCTS LIMITED; 35 New Bridge Street, London EC4V 6BW, GB	51846
02324 PP	2004-1369	LRC PRODUCTS LIMITED; 35 New Bridge Street, London EC4V 6BW, GB	50536
02325 PP	2004-1469	LRC PRODUCTS LIMITED; 35 New Bridge Street, London EC4V 6BW, GB	50806
02326 PP	2004-1289	LRC PRODUCTS LIMITED; 35 New Bridge Street, London EC4V 6BW, GB	51845
02327 PP	1991-1299	GALLAHER LIMITED; Members Hill, Brooklands Road, Weybridge, Surrey KT13 0QU, UK	37969
02329 PP	1991-1540	BANANA REPUBLIC (ITM) INC. (a California corporation); 900 CHERRY AVENUE, SAN BRUNO, CALIFORNIA, US	38232

02330 PP	1991-2153	JOHNSON CONTROLS, INC.; P.O.BOX 591, 5757 NORTH GREEN BAY AVENUE, MILWAUKEE, WISCONSIN 53201, US	38747
02331 PP	1997-658	AKTIEBOLAGET SKF; S-415 50 GOTEBOG, SE	43482
02332 PP	2006-1339	Flint Group Incorporated; 4600 Arrowhead Drive, Ann Arbor, Michigan 48105, US	55029
02333 PP	1966-72	FUJITSU GENERAL LIMITED; 1116 SUENAGA, TAKATSU-KU, KAWASAKI-SHI, KANAGAWA-KEN, JP	17036
02343 PP	1997-701	ESAB AKTIEBOLAG; HERKULESGATAN 72, BOX 8004, 402 77 GOTHENBURG, SE	44110
02351 PP	1990-1191	Jafra Holding Company B.V., a Dutch limited liability company; Geograaf 30, 6921 EW Duiven, NL	35962
02352 PP	1999-263	NEW YORK STOCK EXCHANGE, INC.; 11 Wall Street, New York, New York 10005, US	47027
02353 PP	1999-438	THE PROCTER & GAMBLE COMPANY; One Procter & Gamble Plaza, Cincinnati, Ohio, US	45097
02354 PP	1930-558	THE GILLETTE COMPANY; 15 WEST FIRST STREET, BOSTON, MASSACHUSETTS, US	6972
02355 PP	1966-78	THE GILLETTE COMPANY; 15 WEST FIRST STREET, BOSTON, MASSACHUSETTS, US	16861
02356 PP	1976-428	THE GILLETTE COMPANY; PRUDENTIAL TOWER BUILDING, BOSTON, MASSACHUSETTS, US	31598
02357 PP	1990-1087	THE PROCTER & GAMBLE COMPANY; ONE PROCTER & GAMBLE PLAZA, CINCINNATI, OHIO, US	36249
02358 PP	1921-393	THE GILLETTE COMPANY; PRUDENTIAL TOWER BUILDING, BOSTON, MASSACHUSETTS 02199, US	242
02359 PP	1930-557	THE GILLETTE COMPANY; 15 WEST FIRST STREET, BOSTON, MASSACHUSETTS, US	7006
02360 PP	1991-1323	Del Monte Corporation, Delaware corporation; One Market Plaza, San Francisco, CA 94105, US	38359
02361 PP	1971-407	ROHM & HAAS COMPANY; Independence Mail West, Philadelphia, PA 19105, US	22834
02362 PP	1968-415	THE PROCTER & GAMBLE COMPANY; ONE PROCTER & GAMBLE PLAZA, CINCINNATI, OHIO, US	18080
02364 PP	1999-259	NEW YORK STOCK EXCHANGE, INC.; 11 Wall Street, New York, New York 10005, US	44967
02365 PP	1999-260	NEW YORK STOCK EXCHANGE, INC.; 11 Wall Street, New York, New York 10005, US	44968
02366 PP	1999-261	NEW YORK STOCK EXCHANGE, INC.; 11 Wall Street, New York, New York 10005, US	47026
02367 PP	1991-1097	PepsiCo, Inc.; 700 Anderson Hill Road, Purchase, NY 10577-1444, US	36912
02368 PP	1991-1098	PepsiCo, Inc.; 700 Anderson Hill Road, Purchase, NY 10577-1444, US	38005
02370 PP	1993-559	TENNECO AUTOMOTIVE OPERATING COMPANY INC; 500 NORTH FIELD DRIVE, LIKE FOREST, ILLINOIS 60045, US	40212
02371 PP	2006-719	AKTIEBOLAGET ELECTROLUX; SE-105 45 Stockholm, Švedska, SE	52541
02372 PP	2006-1182	AKTIEBOLAGET ELECTROLUX; SE-105 45 Stockholm, SE	53963
02373 PP	2005-1549	SPICE ENTERTAINMENT, INC.; 680 North Lake Shore Drive, Chicago, Illinois 60611, US	53672
02374 PP	1993-21	PLAYBOY ENTERPRISES INTERNATIONAL, INC.; 680, NORTH LAKE SHORE DRIVE, CHICAGO, ILLINOIS 60611, US	40040
02375 PP	1993-20	PLAYBOY ENTERPRISES INTERNATIONAL, INC.; 680, NORTH LAKE SHORE DRIVE, CHICAGO, ILLINOIS 60611, US	40039
02376 PP	1993-19	PLAYBOY ENTERPRISES INTERNATIONAL, INC.; 680, NORTH LAKE SHORE DRIVE, CHICAGO, ILLINOIS 60611, US	40038
02377 PP	1996-1413	PLAYBOY ENTERPRISES INTERNATIONAL, INC.; 680, NORTH LAKE SHORE DRIVE, CHICAGO, ILLINOIS 60611, US	42094
02378 PP	2007-538	BAYER AKTIENGESELLSCHAFT; D-51368 Leverkusen, DK	55087
02379 PP	2006-1489	AKTIEBOLAGET ELECTROLUX; SE-105 45 Stockholm, SE	55076

02380 PP	1994-425	MARS INC.; 6885 ELM STREET, McLEAN-VIRGINIA 22101-3883, US	40375
02381 PP	1990-1940	THE SCOTT FETZER COMPANY; 28800 CLEMENS ROAD, WESTLAKE, OHIO 44145, US	37401
02382 PP	1996-1419	HEMOFARM KONCERN A.D. farmaceutsko-hemijska industrija Vrsac; Beogradski put bb, 26 300 Vrsac, YU	39946
02383 PP	1997-562	BULGARTABAC - HOLDING GROUP; 62, GRAF IGNATIEV STR., SOFIA, 1000, BG	43441
02384 PP	2003-694	ADRIS GRUPA DD; ROVINJ, VLADIMIRA NAZORA BR.1, HR	49297
02385 PP	1948-29	PHILIPS-VAN HEUSEN CORPORATION; 200 MADISON AVENUE, NEW YORK, NEW YORK 10016, US	11658
02386 PP	1989-884	HLT DOMESTIC IP LLC; 9336 Civic Center Drive, Beverly Hills, California 90210, US	34809
02387 PP	1994-132	TEVA PHARMACEUTICAL INDUSTRIES LTD.; SCIENCE BASED INDUSTRIES CAMPUS, HAR HOTZVIM, JERUSALEM 91010, IL	40381
02388 PP	2004-436	Pharmacia & Upjohn Company LLC; 100 Route 206 North Peapack, New Jersey 07977, US	49955
02389 PP	2006-715	PFIZER CARIBE LIMITED a corporation organized and existing under the laws of the Island of Guernsey; Coutts House Le Truchot St. Peter Port Guernsey GY1 1WD Channel Islands Great Britain, GB	52551
02390 PP	2005-1733	PHARMACIA & UPJOHN COMPANY LLC a Delaware limited liability company; 100 Route 206 North, Peapack, New Jersey 07977, SAD, US	52209
02391 PP	2003-1264	HOP LUN BRANDS LIMITED; 12 Stephens Lane, Dublin 2, Republic of Ireland, IE	49383
02392 PP	1989-1294	FEDERAL EXPRESS CORPORATION; 2005 CORPORATE AVENUE, MEMPHIS, TENNESSEE, US	34838
02393 PP	2003-1261	HOP LUN BRANDS LIMITED; 12 Stephens Lane, Dublin 2, Republic of Ireland, IE	49381
02394 PP	2003-1263	HOP LUN BRANDS LIMITED; 12 Stephens Lane, Dublin 2, Republic of Ireland, IE	49382
02395 PP	2002-1057	General Media Communications, Inc.; 11 Penn Plaza, New York, New York 10001, US	48051
02396 PP	1961-67	BACARDI & COMPANY LIMITED/LIECHTENSTEIN CORPORATION; 1000 Bacardi Road, Nassau, New Providence, Komonvelt Bahama, LI	15200
02397 PP	2006-2408	mitsubishi Kagaku Media Co., Ltd.; 31-19, Shiba 5-chome, Minato-ku, Tokyo, JP	55000
02398 PP	2004-1184	General Media Communications, Inc. (New York Corporation); 2 Penn Plaza, New York, New York 10021, US	50481
02399 PP	2004-1183	General Media Communications, Inc. (New York Corporation); 2 Penn Plaza, New York, New York 10021, US	54794
02400 PP	1989-1298	HLT DOMESTIC IP LLC; 9336 Civic Center Drive, Beverly Hills, California 90210, US	34817
02410 PP	2003-1265	HOP LUN BRANDS LIMITED; 12 Stephens Lane, Dublin 2, Republic of Ireland, IE	49220
02411 PP	1969-443	G.D. SEARLE LLC; 100 ROUTE 206 NORTH PEAPACK, NJ 07977, US	19205
02413 PP	1990-2011	MARS INC.; 6885 ELM STREET, McLEAN-VIRGINIA 22101-3883, US	37137
02415 PP	1983-599	ALLIED DOMEQ SPIRITS & WINE LIMITED; THE PAVILIONS, BRIDGEWATER ROAD, BEDMINSTER DOWN, BRISTOL BS13 8AR, ENGLSKA, GB	29183
02416 PP	2002-1058	General Media Communications, Inc.; 11 Penn Plaza, New York, New York 10001, US	48059
02417 PP	1977-1050	BANDAG LICENCING CORPORATION; BANDAG CENTER, MASCATINE, JOWA 52761, US	25820
02418 PP	1990-1069	JCB CO., LTD.; 1-6 KANDA-SURUGADAI, CHIYODA-KU, TOKYO 101, JP	35933
02419 PP	1994-149	PHARMACIA & UPJOHN COMPANY LLC; 100 ROUTE 206 NORTH PEAPACK, NJ 07977, US	40617
02420 PP	1971-862	PHARMACIA & UPJOHN COMPANY LLC; 100 ROUTE 206 NORTH PEAPACK, NJ 07977, US	20814
02421 PP	1986-329	PHARMACIA & UPJOHN COMPANY LLC; 100 ROUTE 206 NORTH PEAPACK, NJ 07977, US	30908
02422 PP	1983-435	PHARMACIA & UPJOHN COMPANY LLC; 100 ROUTE 206 NORTH PEAPACK, NJ 07977, US	29115

02423 PP	2002-542	PHARMACIA & UPJOHN COMPANY LLC ; 100 Route 206 North Peapack, N.J. 07977, US	47726
02424 PP	1983-485	PHARMACIA & UPJOHN COMPANY LLC ; 100 ROUTE 206 NORTH PEAPACK, NJ 07977, US	29135
02425 PP	1983-486	PHARMACIA & UPJOHN COMPANY LLC ; 100 ROUTE 206 NORTH PEAPACK, NJ 07977, US	29136
02426 PP	1983-487	PHARMACIA & UPJOHN COMPANY LLC ; 100 ROUTE 206 NORTH PEAPACK, NJ 07977, US	29137
02427 PP	1998-224	SMITHKLINE BEECHAM P.L.C. and SmithKline Beecham plc. ; New Horizons Court, Brentford, Middlesex TW8 9EP, England, GB and 980 Great West Road, Brentford, Middlesex TW8 9GS, GB	41217
02428 PP	1997-583	SmithKline Beecham plc. ; 980 Great West Road, Brentford, Middlesex TW8 9GS, GB	43006
02429 PP	1997-582	SMITHKLINE BEECHAM P.L.C. and SmithKline Beecham plc. ; New Horizons Court, Brentford, Middlesex TW8 9EP, England, GB and 980 Great West Road, Brentford, Middlesex TW8 9GS, GB	43005
02430 PP	1998-511	SmithKline Beecham plc. ; 980 Great West Road, Brentford, Middlesex TW8 9GS, GB	41362
02431 PP	1995-14	SMITHKLINE BEECHAM P.L.C. and SmithKline Beecham plc. ; New Horizons Court, Brentford, Middlesex TW8 9BD, England, GB and 980 Great West Road, Brentford, Middlesex TW8 9GS, GB	40747
02432 PP	2005-1039	SmithKline Beecham p.l.c. ; 980 Great West Road, Brentford, Middlesex TW8 9GS, England, GB	52205
02433 PP	2006-1606	M. SAKELLARIS ABEE ; Paradision 25-27, 111 47 Galatsi Attikis, GR	54296
02437 PP	1983-490	APPLE, INC. ; 1 Infinite Loop, Cupertino, 95014, California, US	29139
02438 PP	2002-450	SmithKline Beecham Plc and SmithKline Beecham plc. ; New Horizons Court Brentford, Middlx. TW8 9EP, GB, GB and 980 Great West Road, Brentford, Middlesex TW8 9GS, GB	48436
02440 PP	1998-66	SMITHKLINE BEECHAM P.L.C. Kompanija inkorporisana po zakonima Engleske i Velsa and SmithKline Beecham plc. ; New Horizons Court, Brentford, Middlesex TW8 9EP, England, GB and 980 Great West Road, Brentford, Middlesex TW8 9GS, GB	44020
02441 PP	2007-1682	JADRAN - GALENSKI LABORATORIJ d.d. ; Rijeka, Pulac bb, HR	53414
02442 PP	2006-2896	JADRAN - GALENSKI LABORATORIJ d.d. ; Rijeka, Pulac bb, , HR	52298
02443 PP	2006-2895	JADRAN - GALENSKI LABORATORIJ d.d. ; Rijeka, Pulac bb, , HR	52262
02444 PP	2006-2086	JADRAN-GALENSKI LABORATORIJ d.d. Rijeka ; Pulac bb, Rijeka, HR	54149
02445 PP	2007-501	NOBEL ILAC SANAYII VE TICARET ANONIM SIRKETI ; Barbaros Bulvari, No.: 76-78, Besiktas/Istanbul, TR	52639
02446 PP	1998-786	Novozymes A/S ; Krogshoejvej 36, DK-2880 Bagsvaerd, DK	44267
02447 PP	1998-787	Novozymes A/S ; Krogshoejvej 36, DK-2880 Bagsvaerd, DK	44268
02448 PP	1981-267	Novozymes A/S ; Krogshoejvej 36, DK-2880 Bagsvaerd, DK	30713
02449 PP	1974-608	Novozymes A/S ; Krogshoejvej 36, DK-2880 Bagsvaerd, DK	22433
02450 PP	1978-106	Novozymes A/S ; Krogshoejvej 36, DK-2880 Bagsvaerd, DK	25768
02451 PP	1996-258	VAMVALIS FOODS INDUSTRIAL-COMMERCIAL SA ; MUNICIPALITY OF EHEDOROU,GR-57009 THESSALONIKI, GR	41465
02452 PP	2006-1958	"JADRAN" - Galenski laboratorij d.d. ; Pulac bb, Rijeka, Hrvatska, HR	51457
02453 PP	2006-2084	JADRAN-GALENSKI LABORATORIJ d.d. Rijeka, Pulac bb, Hrvatska ; Predstavništvo u Srbiji, Beograd, Gospodar Jevremova 10, YU	52108
02454 PP	2007-1687	JADRAN - GALENSKI LABORATORIJ d.d. ; Rijeka, Pulac bb, HR	53418
02456 PP	2006-1831	"JADRAN" - Galenski laboratorij d.d. ; Rijeka, Pulac bb, HR	52180
02457 PP	2006-1833	"JADRAN" - Galenski laboratorij, d.d. ; Rijeka, Pulac bb, HR	51980
02458 PP	2006-1834	"JADRAN" - Galenski laboratorij d.d. ; Rijeka, Pulac bb, HR	51984
02459 PP	2006-1836	"JADRAN" - Galenski laboratorij, d.d. ; Pulac bb, Rijeka, Hrvatska, HR	51453
02460 PP	2006-1838	"JADRAN" - Galenski laboratorij d.d. ; Rijeka, Pulac bb, HR	54079
02481 PP	2007-37	JADRAN - GALENSKI LABORATORIJ d.d. Rijeka ; Rijeka, Pulac bb, Hrvatska, HR	55037

02482 PP	2007-1681	JADRAN - GALENSKI LABORATORIJ d.d. ; Rijeka, Pulac bb, HR	53413
02483 PP	2007-1685	JADRAN - GALENSKI LABORATORIJ d.d. ; Rijeka, Pulac bb, HR	53416
02484 PP	2006-2085	JADRAN-GALENSKI LABORATORIJ d.d. Rijeka ; Pulac bb, Rijeka, HR	54148
02485 PP	2006-2894	JADRAN - GALENSKI LABORATORIJ d.d. ; Rijeka, Pulac bb, , HR	52473
02486 PP	2007-36	JADRAN - GALENSKI LABORATORIJ d.d. ; Rijela, Pulac bb, Hrvatska, HR	55036
02487 PP	2007-1686	JADRAN - GALENSKI LABORATORIJ d.d. ; Rijeka, Pulac bb, HR	53417
02488 PP	2007-1688	JADRAN - GALENSKI LABORATORIJ d.d. ; Rijeka, Pulac bb, HR	53419
02489 PP	2006-1840	"JADRAN" - Galenski laboratorij, d.d. ; Pulac bb, Rijeka, Hrvatska, HR	51452
02490 PP	2006-1837	"JADRAN" - Galenski laboratorij d.d. ; Rijeka, Pulac bb, HR	51982
02491 PP	2006-1835	"JADRAN" - Galenski laboratorij, d.d. ; Pulac bb, Rijeka, Hrvatska, HR	51872
02492 PP	2006-1832	"JADRAN" - Galenski laboratorij, d.d. ; Pulac bb, Rijeka, Hrvatska, HR	51871
02493 PP	2006-1830	"JADRAN" - Galenski laboratorij d.d. ; Rijeka, Pulac bb, HR	51985
02494 PP	1952-55	CLUETT, PEABODY & CO., INC. ; 48 WEST 38 STREET NEW YORK, NEW YORK 10018,, US	12440
02495 PP	1978-1086	Phillips-Van Heusen Corporation ; 200 Madison Avenue, New York, NY 10016, US	26560
02496 PP	1978-1084	Phillips-Van Heusen Corporation ; 200 Madison Avenue, New York, NY 10016, US	26558
02497 PP	1978-1081	PHILLIPS-VAN HEUSEN CORPORATION ; 200 Madison Avenue, New York, New York 10016, US	28628
02498 PP	2005-1679	LA VIE EN ROSE INTERNATIONAL INC. ; 4320, Pierre-de-Coubertin, Montreal, Quebec, H1V 1A6, CA	53564
02499 PP	1997-1448	HELLY HANSEN ASA ; SOLGAARD SKOG 139, 1539 MOSS, NO	43206
02500 PP	1997-595	DANISCO A/S ; LANGEBROGADE 1, DK-1001 COPENHAGEN K, DK	43214
02501 PP	2006-1957	"JADRAN" - Galenski laboratorij d.d. ; Pulac bb, Rijeka, HR	54124
02502 PP	2006-1843	"JADRAN" - Galenski laboratorij d.d. ; Rijeka, Pulac bb, HR	51981
02503 PP	1998-250	FORD MOTOR COMPANY ; The American Road, Dearborn, Michigan 48121, US	43978
02504 PP	1967-399	FORD MOTOR COMPANY ; THE AMERICAN ROAD, DEARBORN, MICHIGAN, US	17736
02505 PP	2006-1543	INCOR 3 S.r.l. ; Via Eligio Brigatti 54 20050 RONCO BRIANTINO (MI), IT	54501
02506 PP	2003-1047	"PACO MONTE" d.o.o. ; Orja Luka, 81410 Danilovgrad, ME	52042
02507 PP	2007-259	Paco Monte doo ; 81410 Danilovgrad, Orja Luka, ME	55188
02508 PP	1997-1334	Osotspa Co., Ltd. ; 348 Ramkhamhaeng Road, Huamak, Bangkok Bangkok 10240, TH	42877
02509 PP	1968-241	EXXON MOBIL CORPORATION ; 5959 La Colinas Boulevard, Irving, Texas, 75039-2298, US	17893
02510 PP	1967-580	EXXON MOBIL CORPORATION ; 5959 Las Colinas Boulevard, Irving, Texas, 75039-2298, US	17701
02511 PP	1967-229	EXXON MOBIL CORPORATION ; 5959 Las Colinas Boulevard, Irving, Texas, 75039-2298, US	17556
02513 PP	1987-667	EXXON MOBIL CORPORATION ; 5959 Las Colinas Boulevard, Irving, Texas, 75039-2298, US	32525
02514 PP	1968-238	EXXON MOBIL CORPORATION ; 5959 Las Colinas Boulevard, Irving, Texas, 75039-2298, US	17891
02515 PP	1968-235	EXXON MOBIL CORPORATION ; 5959 Las Colinas Boulevard, Irving, Texas, 75039-2298, US	17890
02516 PP	1968-243	EXXON MOBIL CORPORATION ; 5959 Las Colinas Boulevard, Irving, Texas, 75039-2298, US	17894
02517 PP	1967-577	EXXON MOBIL CORPORATION ; 5959 Las Colinas Boulevard, Irving, Texas, 75039-2298, US	17699
02518 PP	1967-572	EXXON MOBIL CORPORATION ; 5959 Las Colinas Boulevard, Irving, Texas, 75039-2298, US	17698
02519 PP	2000-1257	GENETICS INSTITUTE LLC, A DELAWARE LIMITED LIABILITY COMPANY ; 87 Cambridge Park Drive, Cambridge, Massachusetts 0214, US	46527
02520 PP	2006-83	Pharmacia & Upjohn Company LLC a Delaware limited liability company ; 100 Route 206 North. Peapack , New Jersey 07977, US	52391

02595 PP	2005-493	WYETH a Delaware corporation; Five Giralda Farms, Madison, New Jersey 07940-0874, US	50945
02596 PP	1993-608	MARS INC.; 6885 ELM STREET, McLEAN-VIRGINIA 22101-3883, US	40530
02597 PP	2003-1193	WYETH a Delaware corporation; Five Giralda Farms, Madison, New Jersey 07940-0874, US	49191
02598 PP	1972-472	WYETH; FIVE GIRALDA FARMS,MADISON,NEW JERSEY 07940, US	21201
02599 PP	2005-1560	WYETH, a Delaware corporation; Five Giralda Farms, Madison, New Jersey 07940-0874, USA, US	51989
02600 PP	1996-1016	WYETH HOLDINGS CORPORATION; FIVE GIRALDA FARMS,MADISON,NEW JERSEY 07940, US	39812
02601 PP	1994-431	MARS INC.; 6885 ELM STREET, McLEAN-VIRGINIA 22101-3883, US	40409
02602 PP	2006-1374	WYETH, a Delaware corporation; Five Giralda Farms, Madison, New Jersey 07940, US	54712
02603 PP	2007-15	WYETH, a Delaware Corporation; Five Giralda Farms, Madison, New Jersey 07940-0874, US	54641
02604 PP	2006-1696	WYETH, a Delaware corporation; Five Giralda Farms, Madison, New Jersey 07940-0874, US	53882
02605 PP	2004-527	WYETH, a Delaware corporation; Five Giralda Farms, Madison, New Jersey 07940, US	49947
02606 PP	1964-52	WYETH; FIVE GIRALDA FARMS,MADISON,NEW JERSEY 07940, US	16218
02607 PP	2006-1541	WYETH HOLDINGS CORPORATION; Five Giralda Farms, Madison, New Jersey 07940, US	55246
02608 PP	1997-1015	WYETH HOLDINGS CORPORATION; FIVE GIRALDA FARMS,MADISON,NEW JERSEY 07940, US	42818
02609 PP	1996-1447	WYETH; FIVE GIRALDA FARMS,MADISON,NEW JERSEY 07940, US	42097
02610 PP	1996-509	WYETH; FIVE GIRALDA FARMS,MADISON,NEW JERSEY 07940, US	41438
02611 PP	1998-128	WYETH; FIVE GIRALDA FARMS,MADISON,NEW JERSEY 07940, US	43967
02612 PP	1980-565	WYETH; FIVE GIRALDA FARMS,MADISON,NEW JERSEY 07940, US	27655
02613 PP	1998-533	WYETH; FIVE GIRALDA FARMS, MADISON, NEW JERSEY 07940, US	44062
02614 PP	2006-1100	WYETH HOLDINGS CORPORATION; Five Giralda Farms, Madison, New Jersey 07940, US	53063
02615 PP	1997-912	WYETH HOLDINGS CORPORATION; FIVE GIRALDA FARMS,MADISON,NEW JERSEY 07940, US	43084
02616 PP	1994-236	WYETH; FIVE GIRALDA FARMS ,MADISON,NEW JERSEY 07940, US	40638
02617 PP	2005-394	WYETH, a Delaware corporation; Five Giralda Farms, Madison, New Jersey 07940, US	51227
02618 PP	1995-867	COREL CORPORATION; 1600 CARLING AVENUE, OTTAWA, ONTARIO, CANADA K1Z 8R7, CA	42542
02619 PP	1993-744	MARS INC.; 6885 ELM STREET, McLEAN-VIRGINIA, 22101-3883, US	40335
02620 PP	1993-789	MARS INC.; 6885 ELM STREET, McLEAN-VIRGINIA 22101-3883, US	40344
02621 PP	1996-1472	MARS INCORPORATED; 6885 Elm Street, McLean, Virginia 22101-3883, US	42101
02622 PP	1992-860	MARS INC.; 6885 ELM STREET, McLEAN, VIRGINIA 22101-3883, US	39372
02623 PP	1993-767	MARS INC.; 6885 ELM STREET, McLEAN-VIRGINIA 22101-3883, US	40408
02624 PP	2005-867	MARS, INCORPORATED; 6885 Elm Street, McLean, VA 22101-3883, US	51388
02625 PP	2004-570	Ingenix, Inc. (Delaware corporation); 12125 Technology Drive Eden Prairie, MN 55344, US	51840
02626 PP	1992-1	MARS INC.; 6885 ELM STREET, McLEAN-VIRGINIA 22101-3883, US	38795
02627 PP	1992-556	MARS INC.; 6885 ELM STREET, McLEAN - VIRGINIA 22101-3883, US	40265
02628 PP	1998-645	MARS, INCORPORATED; 6885 Elm Street, McLean, Virginia 22101-3883, US	44260
02629 PP	2004-1595	MARS, INCORPORATED; 6885 Elm Street, McLean, VA 22101-3883, US	50522
02630 PP	1998-625	MARS, INCORPORATED; 6885 Elm Street, McLean, Virginia 22101-3883, US	44259
02631 PP	1997-591	MARS INC; 6885 Elm Street, McLean, Virginia 22101-3883, US	42799
02632 PP	2005-517	BULGARTABAC HOLDING AD; 1000 Sofija, ul. Graf Ignatiev No. 62, BG	53111
02633 PP	2006-1555	Akcionerno Droujestvo Bulgartabac Holding; 1000 Sofia, 62 Graf Ignatiev Str., BG	53920

02634 PP	1998-997	BULGARTABAC - HOLDING GROUP ; 62, Graf Ignatiev Str., Sofia 1000,, BG	44422
02635 PP	2003-978	BULGARTABAC HOLDING GROUP ; 62, Graf Ignatiev Str., 1000 Sofia, Bugarska, BG	49090
02636 PP	2003-1061	BULGARTABAC HOLDING GROUP ; 62, Graf Ignatiev Str., 1000 Sofia, Bugarska, BG	49679
02637 PP	2003-1054	BULGARTABAC HOLDING GROUP ; 62, Graf Ignatiev Str., 1000 Sofia, Bugarska, BG	49160
02638 PP	2007-328	E. J. PAPADOPOULOS S.A. ; 26 P. RALLI Ave., 11810 Athens, GR	54892
02639 PP	2006-831	NINTENDO CO. Ltd. ; 11-1, Hokotate-cho, Kamitoba, Minami-ku, Kyoto-shi, Kyoto, Japan, JP	52895
02640 PP	2006-830	NINTENDO CO. Ltd. ; 11-1, Hokotate-cho, Kamitoba, Minami-ku, Kyoto-shi, Kyoto, Japan, JP	52886
02641 PP	2003-1059	BULGARTABAC HOLDING GROUP ; 62, Graf Ignatiev Str., 1000 Sofia, Bugarska, BG	49142
02642 PP	2003-1058	BULGARTABAC HOLDING GROUP ; 62, Graf Ignatiev Str., 1000 Sofia, Bugarska, BG	49141
02643 PP	2003-973	BULGARTABAC HOLDING GROUP ; 62, Graf Ignatiev Str., 1000 Sofia, Bugarska, BG	49512
02644 PP	2003-1052	BULGARTABAC HOLDING GROUP ; 62, Graf Ignatiev Str., 1000 Sofia, Bugarska, BG	49680
02645 PP	2003-975	BULGARTABAC HOLDING GROUP ; 62, Graf Ignatiev Str., 1000 Sofia, Bugarska, BG	49513
02646 PP	2003-1060	BULGARTABAC HOLDING GROUP ; 62, Graf Ignatiev Str., 1000 Sofia, Bugarska, BG	49143
02647 PP	2003-976	BULGARTABAC HOLDING GROUP ; 62, Graf Ignatiev Str., 1000 Sofia, Bugarska, BG	49514
02648 PP	2006-2260	ESPRIT INTERNATIONAL ; 1370 Broadway, New York, New York 10012, US	54051
02649 PP	2007-326	E. J. PAPADOPOULOS S.A. ; 26 P. RALLI Ave., 11810 Athens, GR	54883
02650 PP	2007-327	E. J. PAPADOPOULOS S.A. ; 26 P. RALLI Ave., 11810 Athens, GR	54884
02651 PP	2003-974	BULGARTABAC HOLDING GROUP ; 62, Graf Ignatiev Str., 1000 Sofia, Bugarska, BG	49089
02652 PP	2003-979	BULGARTABAC HOLDING GROUP ; 62, Graf Ignatiev Str., 1000 Sofia, Bugarska, BG	49483
02653 PP	2003-971	BULGARTABAC HOLDING GROUP ; 62, Graf Ignatiev Str., 1000 Sofia, Bugarska, BG	49481
02654 PP	1997-569	BULGARTABAC - HOLDING GROUP ; 62, GRAF IGNATIEV STR., SOFIA, 1000, BG	42785
02655 PP	1997-565	BULGARTABAC - HOLDING GROUP ; 62, GRAF IGNATIEV STR., SOFIA, 1000, BG	42787
02658 PP	2004-943	LIDL STIFTUNG & Co. KG ; Stiftsbergstr. 1, D-74167 Neckarsulm, Nemačka, DE	50283
02659 PP	2006-2327	Disney Enterprises, Inc. (Delaware corporation) ; 500 South Buena Vista Street Burbank, California 91521, US	54514
02660 PP	2003-1057	BULGARTABAC HOLDING GROUP ; 62, Graf Ignatiev Str., 1000 Sofia, Bugarska, BG	49140
02661 PP	2006-829	NINTENDO CO. Ltd. ; 11-1, Hokotate-cho, Kamitoba, Minami-ku, Kyoto-shi, Kyoto, Japan, JP	52885
02662 PP	1996-729	Glaxo Group Limited, a British company ; Glaxo Wellcome House, Berkeley Avenue, Greenford, Middlesex UB6 0NN, GB	41782
02664 PP	2006-1297	NINTENDO CO. Ltd. ; 11-1, Hokotate-cho, Kamitoba, Minami-ku, Kyoto-shi, Kyoto, Japan, JP	54308
02665 PP	2006-1018	NINTENDO CO. Ltd. ; 11-1, Hokotate-cho, Kamitoba, Minami-ku, Kyoto-shi, Kyoto, Japan, JP	52765
02666 PP	1983-488	PHARMACIA & UPJOHN COMPANY LLC ; 100 ROUTE 206 NORTH PEAPACK, NJ 07977, US	29138
02667 PP	1971-861	PHARMACIA & UPJOHN COMPANY LLC ; 100 ROUTE 206 NORTH PEAPACK, NJ 07977, US	20813
02669 PP	2006-2028	Pharmacia & Upjohn Company LLC ; 100 Route 206 North Peapack, New Jersey 07977, US	51548

02670 PP	2004-1122	SmithKline Beecham p.l.c.; 980 Great West Road, Brentford, Middlesex TW8 9GS, England, GB	50416
02671 PP	2003-1275	HOP LUN BRANDS LIMITED; 12 Stephens Lane, Dublin 2, Republic of Ireland, IS	49223
02672 PP	1998-463	SmithKline Beecham plc.; 980 Great West Road, Brentford, Middlesex TW8 9GS, GB	41513
02673 PP	1998-464	SmithKline Beecham plc.; 980 Great West Road, Brentford, Middlesex TW8 9GS, GB	41514
02674 PP	1997-581	SmithKline Beecham plc.; 980 Great West Road, Brentford, Middlesex TW8 9GS, GB	43004
02675 PP	1997-479	SmithKline Beecham plc.; 980 Great West Road, Brentford, Middlesex TW8 9GS, GB	42858
02676 PP	1947-313	Pliant Corporation; 500 Huntsman Way, Salt Lake City, Utah 84108, US	11622
02712 PP	1998-225	SmithKline Beecham plc.; 980 Great West Road, Brentford, Middlesex TW8 9GS, GB	41218
02713 PP	2002-1102	SmithKline Beecham plc.; 980 Great West Road, Brentford, Middlesex TW8 9GS, England, GB	48053
02714 PP	1997-688	SMITHKLINE BEECHAM PLC and SmithKline Beecham plc.; New Horizons Court, Brentford, Middlesex TW8 9EP, Engleska, GB and 980 Great West Road, Brentford, Middlesex TW8 9GS, GB	43072
02715 PP	1998-223	SmithKline Beecham plc.; 980 Great West Road, Brentford, Middlesex TW8 9GS, GB	41216
02718 PP	1971-534	KYOWA HAKKO KOGYO CO., LTD.; 6-1, OHEMACHI 1-CHOME, CHIYODA-KU, TOKYO, JP	20620
02719 PP	1979-743	KYOWA HAKKO KOGYO CO., LTD.; 1-CHOME, OHEMACHI, CHIYODA-KU, TOKYO, JP	27287
02722 PP	2006-695	Smith Kline Beecham Corporation.; One Franklin Plaza, Philadelphia, Pennsylvania 191 02., US	52545
02723 PP	2006-696	Smith Kline Beecham Corporation.; One Franklin Plaza, Philadelphia, Pennsylvania 191 02., US	52546
02724 PP	1967-290	HEWLETT-PACKARD DEVELOPEMENT COMPANY,L.P.; 20555 S.H. 249,HOUSTON,TEXAS 77070, US	17929
02725 PP	1958-175	HEWLETT-PACKARD DEVELOPMENT COMPANY,L.P.; 20555 S.H. 249,HOUSTON,TEXAS 77070, US	14418
02760 PP	1960-218	BECKMAN COULTER, INC.; 2500 FULLERTON ROAD, FULLERTON, CALIFORNIA, US	15113
02762 PP	1972-586	Beckman Coulter, Inc.; 4300 N. Harbor Boulevard, Fullerton, CA 92834-3100, US	21727
02768 PP	2001-950	WYETH; FIVE GIRALDA FARMS, MADISON, NEW JERSEY 07940,, US	47100
02812 PP	2001-1755	Kabushiki Kaisha Fast Retailing (d/b/a Fast Retailing Co., Ltd.); 717-1, Oaza Sayama, Yamaguchi-shi, Yamaguchi, 754-0894, JP	47476
02813 PP	1978-4	MUNDIPHARMA AG; ST. ALBAN-RHEINWEG 74, CH-4006 BASEL, CH	26027
02814 PP	2003-1262	HOP LUN BRANDS LIMITED; 12 Stephens Lane, Dublin 2, Republic of Ireland, IE	49219
02815 PP	2004-433	Pfizer Products Inc. a Connecticut corporation and Pharmacia & Upjohn Company LLC, a Delaware limited liability company; Eastem Point Road, Mail Stop 4154, Groton, Connecticut 06340, US and 100 Rout 206 North, Peapack, New Jersey 07977, SAD, US	49895
02816 PP	2002-301	ALLIED DOMEQ SPIRITS & WINE LIMITED; The Pavilions, Bridgwater Road, Bedminster Down, Bristol BS13 8AR, England, GB	47639
02817 PP	1971-289	UEC TECHNOLOGIES LLC; 600 GRANT STREET, PITTSBURGH, PENNSYLVANIA 15219, US	21031
02818 PP	1991-2060	BACARDI & COMPANY LIMITED; 1000 Bacardi Road, Nassau, New Providence, BS	38693
02819 PP	1997-584	SMITHKLINE BEECHAM PLC and SmithKline Beecham plc.; New Horizons Court, Brentford, Middlesex TW8 9EP, Engleska, GB and 980 Great West Road, Brentford, Middlesex TW8 9GS, GB	43003
02820 PP	2002-83	ALLIED DOMEQ SPIRITS & WINE LIMITED; The Pavilions, Bridgwater Road, Bedminster Down Bristol BS13 8AR, England, GB	47711

02821 PP	1974-409	ALLIED DOMECQ SPIRITS & WINE LIMITED ; THE PAVILIONS, BRIDGWATER ROAD, BEDMINSTER DOWN, BRISTOL, BS13 8AR, ENGLSKA, GB	22763
02822 PP	1973-263	ALLIED DOMECQ SPIRITS & WINE LIMITED ; THE PAVILIONS, BRIDGWATER ROAD, BEDMINSTER DOWN, BRISTOL BS13 8AR, ENGLSKA, GB	21951
02823 PP	1983-493	APPLE, INC. ; 1 Infinite Loop, Cupertino, 95014, California, US	29142
02824 PP	1975-577	MYOJYO RUBBER INDUSTRY CO. LTD. ; NO. 11-2, 3-CHOME, KUSUNOKI-CHO, HIROSHIMA-SHI, HIROSHIMA-KEN, JP	24720
02825 PP	1987-176	PFIZER INC. ; 11 BARTLETT STREET, BROOKLYN, NEW YORK, US	32161
02826 PP	1997-348	WARNER LAMBERT COMPANY LLC ; 201 TABOR ROAD, MORRIS PLAINS, NEW JERSEY 07950, US	40519
02860 PP	1996-1293	VIVARTIA S.A. INDUSTRIAL & COMMERCIAL COMPANY OF FOOD PRODUCTS & CATERING SERVICES (VIVARTIA S.A.) ; 10, Ziridi Street, 151 23 Maroussi, Grčka, GR	43378
02861 PP	2005-1558	DELTA HOLDING S.A. and VIVARTIA S.A. INDUSTRIAL & COMMERCIAL COMPANY OF FOOD PRODUCTS & CATERING SERVICES (VIVARTIA S.A.) ; 59 Penepistimiou avenue, Athens, Greece, GR and 10, Ziridi Street, 151 23 Maroussi, Grčka, GR	52552
02862 PP	1996-1292	VIVARTIA S.A. INDUSTRIAL & COMMERCIAL COMPANY OF FOOD PRODUCTS & CATERING SERVICES (VIVARTIA S.A.) ; 10, Ziridi street, 151 23 Maroussi, GR	42558
02863 PP	1996-1289	VIVARTIA S.A. INDUSTRIAL & COMMERCIAL COMPANY OF FOOD PRODUCTS & CATERING SERVICES (VIVARTIA S.A.) ; 10, Ziridi street, 151 23 Maroussi, GR	42557
02864 PP	1996-1265	VIVARTIA S.A. INDUSTRIAL & COMMERCIAL COMPANY OF FOOD PRODUCTS & CATERING SERVICES (VIVARTIA S.A.) ; 10, Ziridi street, 151 23 Maroussi, GR	42248
02865 PP	1997-984	LACOSTE a French corporation ; 8, Rue de Castiglione, 75001 PARIS, France, FR	43430
02866 PP	2002-519	LA CHEMISE LACOSTE and LACOSTE a French corporation ; 8, rue de Castiglione 75001 Paris, France, FR and 8, rue de Castiglione, 75001 Paris, FR	47599
02874 PP	2005-1794	LIDL STIFTUNG & Co. KG ; Stiftsbergstr. 1, 74167 Neckarsulm, Nemačka, DE	51813
02875 PP	2006-2341	Disney Enterprises, Inc. (Delaware corporation) ; 500 South Buena Vista Street Burbank, California 91521, US	54327
02876 PP	2004-949	LIDL STIFTUNG & Co. KG ; Stiftsbergstr. 1, D-74167 Neckarsulm, Nemačka, DE	50316
02877 PP	2004-954	LIDL STIFTUNG & Co. KG ; Stiftsbergstr. 1, D-74167 Neckarsulm, Nemačka, DE	50304
02878 PP	2004-960	LIDL STIFTUNG & Co. KG ; Stiftsbergstr. 1, D-74167 Neckarsulm, Nemačka, DE	50300
02879 PP	2006-2261	ESPRIT INTERNATIONAL ; 1370 Broadway, New York, New York 10012, US	54050
02880 PP	1983-671	CONVERSE INC. ; One High Street, North Andover, MA 01845-2601, US	30351
02881 PP	2004-941	LIDL STIFTUNG & Co. KG ; Stiftsbergstr. 1, D-74167 Neckarsulm, Nemačka, DE	50220
02882 PP	2005-1124	LIDL STIFTUNG & Co. KG ; Stiftsbergstrasse 1, D-74167 Neckarsulm, Nemačka, DE	52027
02883 PP	2004-940	LIDL STIFTUNG & Co. KG ; Stiftsbergstr. 1, D-74167 Neckarsulm, Nemačka, DE	50211
02884 PP	2004-937	LIDL STIFTUNG & Co. KG ; Stiftsbergstr. 1, D-74167 Neckarsulm, Nemačka, DE	50600
02885 PP	2004-947	LIDL STIFTUNG & Co. KG ; Stiftsbergstr. 1, D-74167 Neckarsulm, Nemačka, DE	50834
02921 PP	1989-1085	SmithKline Beecham plc. and SMITHKLINE BEECHAM PLC. ; 980 Great West Road, Brentford, Middlesex TW8 9GS, GB and New Horizons Court, Brentford, Middlesex TW8 9EP, England, GB	36338
02922 PP	2006-827	NINTENDO CO. Ltd. ; 11-1, Hokotate-cho, Kamitoba, Minami-ku, Kyoto-shi, Kyoto, Japan, JP	52883
02923 PP	1996-969	Nintendo Co., Ltd. ; 11-1, Hokotate-cho, Kamitoba, Minami-ku, Kyoto-shi, Kyoto, JP	41794
02924 PP	2006-2317	NINTENDO Co., Ltd. ; 11-1, Hokotate-cho, Kamitoba, Minami-ku, Kyoto-shi, Kyoto, JP 1, JP	54255
02925 PP	2006-1542	NINTENDO CO. Ltd. ; 11-1, Hokotate-cho, Kamitoba, Minami-ku, Kyoto-shi, Kyoto, Japan, JP	54307
02926 PP	2003-977	BULGARTABAC HOLDING GROUP ; 62, Graf Ignatiev Str., 1000 Sofia, Bugarska, BG	49482

02927 PP	2006-908	NINTENDO CO. Ltd.; 11-1, Hokotate-cho, Kamitoba, Minami-ku, Kyoto-shi, Kyoto, Japan, JP	52628
02928 PP	2006-828	NINTENDO CO. Ltd.; 11-1, Hokotate-cho, Kamitoba, Minami-ku, Kyoto-shi, Kyoto, Japan, JP	52884
02929 PP	1968-10	DISNEY ENTERPRISES, INC.; 500 South Buena Vista Street, Burbank, California 91521, US	17783
02930 PP	1998-559	BVS INTERNATIONAL N.V.; PLAZA JOJO CORREA 1-5 CURACAO, AN	44253
02931 PP	1991-1385	EUROPAPIER AKTIENGESELLSCHAFT; AUTOKADERSTRASSE 86-96, A-1210, WIEN, AT	38505
02932 PP	1996-57	MATTEL, INC. DELAWARE CORPORATION; 333 CONTINENTAL BOULEVARD, EL SEGUNDO, CA 90245, US	41424
02972 PP	1990-402	CHOICE HOTELS INTERNATIONAL, INC.; 10750 Columbia Pike, Silver Spring, Maryland 20901, US	35399
02973 PP	1969-590	Glaxo Group Limited, a British company; Glaxo Wellcome House, Berkeley Avenue, Greenford, Middlesex UB6 0NN, GB	19080



DIZAJN

DESIGNS

Službeni glasnik Zavoda za intelektualnu svojinu Crne Gore
Official Gazette of the Montenegrin Intellectual Property Office

6/2011



Zavod za intelektualnu svojinu Crne Gore
ul. Rimski trg br. 46,
81000 Podgorica,
Crna Gora

**MEĐUNARODNI KODOVI ZA IDENTIFIKACIJU BIBLIOGRAFSKIH
PODATAKA O DIZAJNU PREMA WIPO CT.80
RECOMMENDATION CONCERNING BIBLIOGRAPHIC DATA RELAT-
ING TO INDUSTRIAL DESIGNS WIPO CT.80**

CRNOGORSKI	MDK	ENGLJSKI
Registarski broj	11	Number of registration
Datum registracije	15	Date of the registration
Očekivani datum isteka registracije	18	Expected expiration date of the registra- tion
Broj prijave	21	Number of the application
Datum podnošenja prijave	22	Date of filing of the application
Podaci o izložbenom pravu prvenstva	23	Exhibition priority data
Broj prijavljenih dizajna	28	Number of industrial designs included in the application
Podaci o pravu prvenstva na osnovu Pariske konvencije	30	Data relating to priority under the Paris Convention
Klasa i podklasa Lokarnske klasifikacije	51	Class and subclass of the Locarno Clas- sification
Naziv dizajna	54	Title of the industrial design
Prikaz	55	Reproduction of the industrial design (e.g., drawing, photograph) and explana- tions relating to the reproduction
Ime autora dizajna	72	Name of the creator
Ime i adresa nosioca prava	73	Name and address of the owner
Ime i adresa punomoćnika	74	Name and address of the representative

- (11) **00035**
 (21) D-2008/5
 (22) 07.08.2008.
 (28) 1
 (30) 000911177 08.04.2008. EM
 (54) **Boca**
 (72) 1.SHEARSBY, Graham, Design Bridge Limited, 38-42 Newport Street, Swindon Wiltshire SN1 3DR, UK
 2.HAYWARD, Antonia, Design Bridge Limited 38-42 Newport Street, Swindon Wiltshire SN 1 3DR, UK
 3.WERNER, Emma, Design Bridge Limited 38-42 Newport Street, Swindon Wiltshire SN 1 3DR, UK
 4.ROBERTSHAW, Ian, Design Bridge Limited 38-42 Newport Street, Swindon Wiltshire SN1 3DR, UK
 5. ROBIN-PREVALLEE, Laurent, Design Bridge Limited 38-42 Newport Street, Swindon Wiltshire SN 1 3DR, UK
 6.MITCHELL, Ed, Design Bridge Limited 38-42 Newport Street, Swindon Wiltshire SN 1 3DR, UK
 (73) Allied Domecq Spirits & Wine Limited Chivas House, 72 Chancellors Road, London W6 9RS, UK
 (74) Dedić Š. Tomislav, advokat, Bulevar Ivana Crnojevića 139, Podgorica, (ME)
 (55)





1.4



1.5

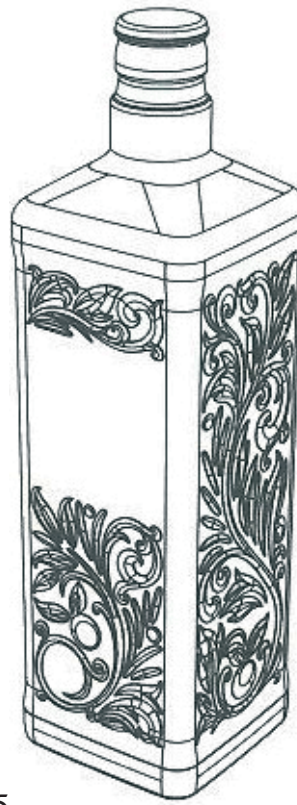

1.6



1.7



1.8

(11) **00036**

(21) D-2008/8

(22) 04.09.2008.

(28) 2

(30) D-0031/07

05.03.2007.

(51) **06-01**

(15) 15.09.2011.

(18) 04.09.2013.

RS

(54) **Naslon za leđa (za dječju stolicu)**

(73) PETER OPSVIK AS, Pilestredet 27 H, N-0164, NO

(74) Čejović Vladimir, advokat, 13.jula br. 21, Podgorica, (ME)

(55)

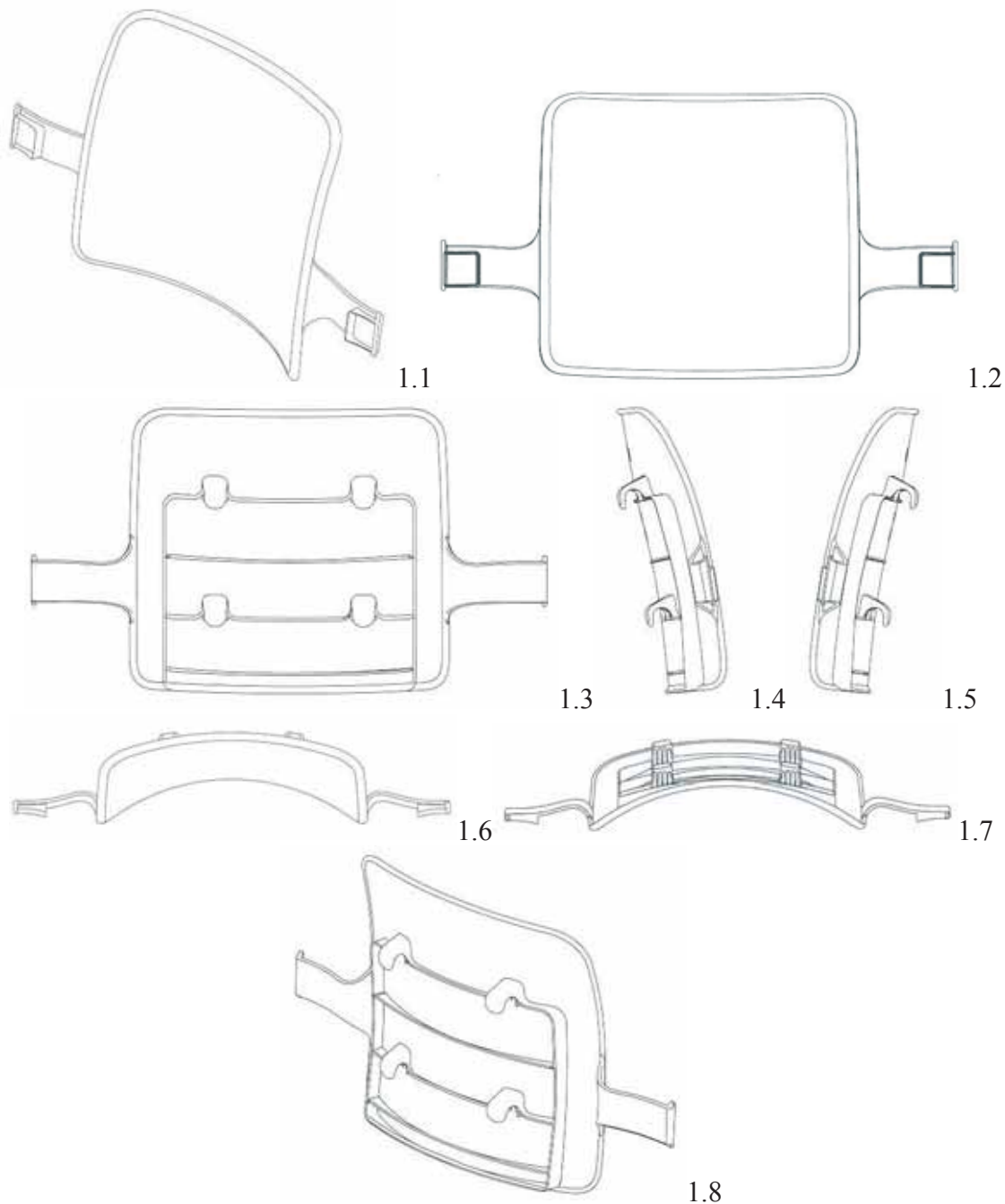

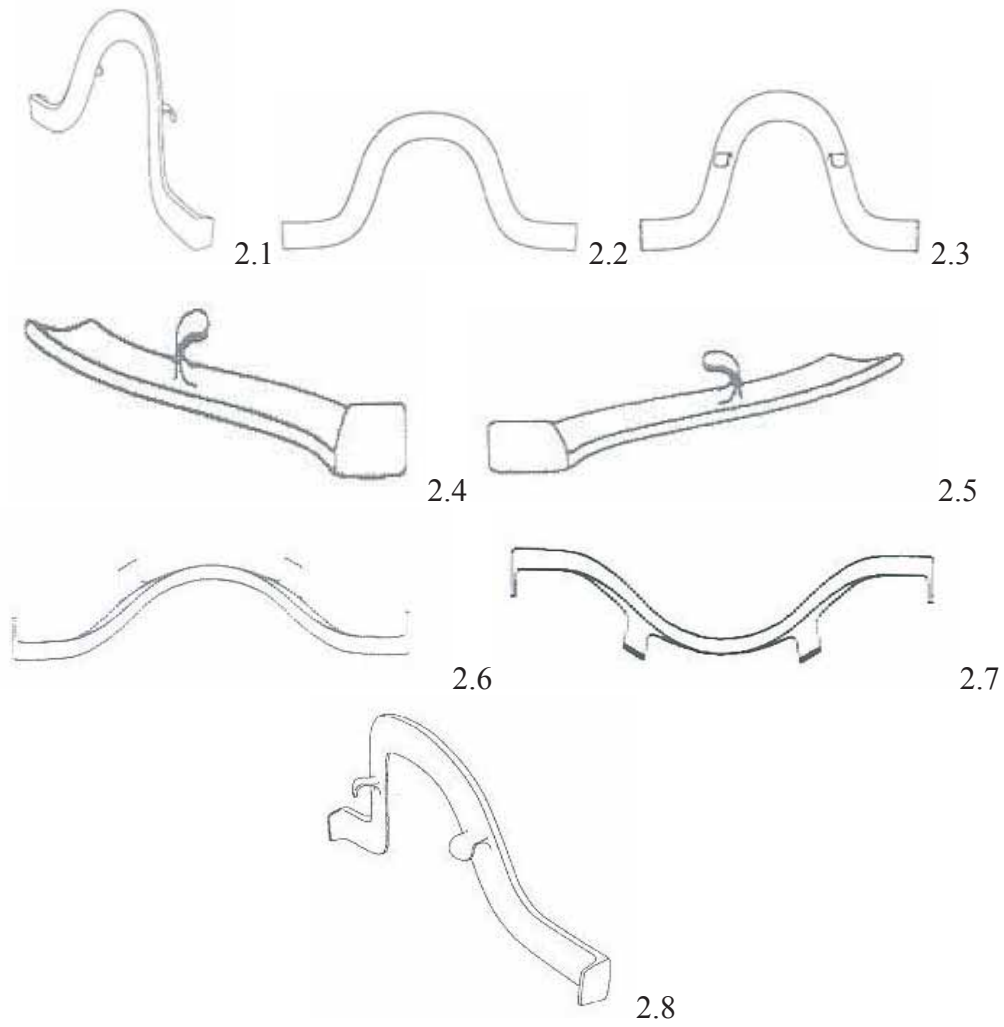

(11) **00037**

(21) D-2009/3

(22) 29.01.2009.

(28) 1

(30) 2008-019931

01.08.2008.

(51) **13-01**

(15) 15.09.2011.

(18) 29.01.2014.

JP

(54) **Generator na motorin pogon**

(72) Shuhei IMAI c/o Kabushiki Kaisha Honda Gijutsu Kenkyusho, 4-1, Chuo 1-chome, Wako-shi, Saitama, JP

(73) Honda Motor Co., Ltd., 1-1, Minami-Aoyama 2-chome, Minato-ku, Tokyo, JP

(74) Lutovac Branislav, advokat, Bulevar Ivana Crnojevića 93, Podgorica, (ME)

(55)



1.1



1.2



1.3



1.4



1.5

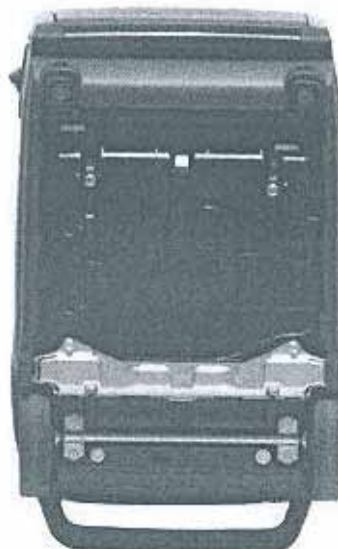

1.6



1.7



1.8

(11) **00038**

(21) D-2009/5

(22) 09.02.2009.

(28) 1

(30) 000984885

08.08.2008.

(51) **14-02**

(15) 15.09.2011.

(18) 09.02.2014.

EM

(54) **Dinamične ikone**

(72) 1. Dominik Flik, Friedrich-Ebert-Allee 140, 53113 Bonn, DE

2. Peter Respondek, Friedrich-Ebert-Allee 140, 53113 Bonn, DE

(73) Deutsche Telekom AG, Friedrich-Ebert-Allee 140 53113 Bonn, DE

(74) Popović Miladin, advokat, Đoka Miraševića 21/III, Podgorica, (ME)

(55)



1.1



1.2



1.3



1.4



1.5



1.6



1.7

INDEKS NOSILACA DIZAJNA
INDEX OF INDUSTRIAL DESIGNS OWNERS

(73)	(51)	(21)	(22)	(11)
Allied Domecq Spirits & Wine Limited	09-01	D-2008/5	07.08.2008.	00035
Deutsche Telekom AG	14-02	D-2009/5	09.02.2009.	00038
Honda Motor Co.	13-01	D-2009/3	29.01.2009.	00037
PETER OPSVIK AS	06-01	D-2008/8	04.09.2008.	00036

INDEX BROJEVA DIZAJNA
INDEX OF INDUSTRIAL DESIGNS NUMBERS

(11)	(21)
00035	D-2008/5
00036	D-2008/8
00037	D-2009/3
00038	D-2009/5

INDEKS PO KLASAMA I PODKLASAMA LOKARNSKE KLASIFIKACIJE
INDEX ACCORDING TO CLASSES SUBCLASSEN THE LOCARNO
CLASSIFICATION

(21)	(11)
D-2008/5	00035
D-2008/8	00036
D-2009/3	00037
D-2009/5	00038

**PRIZNATA PRAVA
GRANTED RIGHTS**

Spisak priznatih prava na Industrijski dizajn koji su registrovani u Zavodu SCG, odnosno zavodu RS, a koji važe u Crnoj Gori.

Broj upisa industrijskog dizajna u Registar dizajna Crne Gore	Registarski broj i broj prijave industrijskog dizajna iz Zavoda SCG, odnosno Zavoda RS
00027 PP	10344 (D-102/05)
00028 PP	10335 (D-70/05)
00029 PP	10323 (D-18/05)
00030 PP	10322 (D-19/05)
00031 PP	10321 (D-20/05)
00032 PP	9475 (M-107/93)
00033 PP	10257 (D-14/04)
00034 PP	10425 (D-0018/06)

SKRAĆENICE

SCG - Srbija i Crna Gora

RS - Republika Srbija



INFORMATOR

INFORMATION

Službeni glasnik Zavoda za intelektualnu svojinu Crne Gore
Official Gazette of the Montenegrin Intellectual Property Office

6/2011



Zavod za intelektualnu svojinu Crne Gore
ul. Rimski trg br. 46,
81000 Podgorica,
Crna Gora

ZAHTJEV

- Podaci o poslovnom imenu
- Podaci o punomoćniku
- Podaci o zajedničkom predstavniku
- Izgled znaka
- Vrsta prava žiga(ind.kolektivni, garancija, trodimenzionalni ili muzički)
- Naznačenje boje i kombinacija boje
- transliteracija znaka
- opis znaka (hologram, sve ostvarene pozicije)
- naznačenje klase
- podaci o zatraženom pravu
- isključiva prava na nedistintivnom djelu znaka /DA /NE
- taksa
- potpis i pečat- podnosioca il i punomoćnika

INDUSTRIJSKA SVOJINA**Žig****Upisničar**

Prijem zahtjeva za priznanje žiga

PRILOZI

- Izgled znaka
- Spisak robe odnosno usluga na koje se znak odnosi /Međunarodna klasifikacija, roba i usluga
- Punomoćje, ako se podnopsi preko punomoćnika
- Opšti akt o kolektivnom žigu, ako se traži zaštita kolektivnog žiga
- Ovjereni prepis prijave, ako je zatraženo pravo prvenstva
- Potvrda odnosno uvjerenje ako je zatraženo pravo prvenstva
- Izjava podnosioca prijave da ne traži isključivo pravo na nedistintivnom dijelu znaka
- dokaz o uplati takse za prijavu

PRIJAVA ZA PRIZNANJE ŽIGA**Ispitivač**

Ispitivanje apsolutnih razloga

ISPUNJAVA

uvjerenje o pravu prvenstva
podnošenja prijave
na zahtjev stranke

**Upis u Evidenciju prijave
Dodjeljivanje broja i datuma prijema**

uredna prijava
objavljivanje
službeni list
ako nema smetnji
aps.razlozi

Upis u Registar Žigova**NEUREDNA**

poziv podnosiocu da u roku od 60 dana
otkloni nedostatke
ukoliko ne otkloni
zaključak o obustavi postupka

poziv podnosiocu da u
roku od 60 dana
otkloni nedostatke

poziv podnosiocu da u
roku od 60 dana
otkloni nedostatke

protekom roka za
uređenje prijave,
prijava ide ispitivaču

neuređenjem prijave
postupak se obustavlja
zaključkom

60 dana od dana prijema**Međunarodna prijava
od MN. ka WIPO**

Upis u Evidenciju prijave
Dodjeljivanje broja i datuma prijema

Zaključak kojim se poziva podnosilac
da se uplati taksu preko SVIFT-a

Uredna

WIPO potvrda se objavljuje
u Romarin bazi
i međunarodnom biltenu

Neuredna

Ukoliko nije uredna vraća
se Zavodu na ispravku
u roku od 3 mjeseca

Registracijom Žiga i objavom dobija se
certifikat od WIPO
Naznačene zemlje šalju prigovor ukoliko ih ima
6 mjeseci od dana prijema postupak se okončava

**Designacija prijave
od WIPO ka MN.**

Ispitivanje apsolutnih razloga

Već registrovan**Obavještenje WIPO**

Statement of grant
of protection

1 godina od dana prijema postupak se okončava**Odbijanje**

Preliminarno 2 mjeseca
sa mogućnošću produženja

Protekom roka Odluka o
odbijanju ili konačno priznanje

Priredio: Gojnić Igor

INTELEKTUALNA SVOJINA

AUTORSKO PRAVO I SRODNA PRAVA

INDUSTRIJSKA SVOJINA

- * Patenti
- * Žigovi
- * Industrijski dizajn
- * Oznake geografskog porijekla roba i usluga
- * Topografija integrisanih kola

AUTORSKO PRAVO

(Koje se odnosi na duhovne tvorevine)

- Kao što su naročito:
- * Književna djela
(pisana, govorna, kompjuterski programi)
 - * Muzička djela
 - * Dramska i dramsko-muzička djela
 - * Koreografska i pantomimska djela
 - * Djela likovnih umjetnosti iz područja slikarstva, vajarstva i arhitekture
 - * Djela primjenjenih umjetnosti
 - * Fotografiska djela
 - * Kinematografska djela
 - * Prevodi, obrade i druge prerade djela
 - * Zbirke autorskih djela, podataka ili druge građe

SRODNA PRAVA

- Koja se odnose:
- * Izvođenja umjetnika izvođača
 - * Fonograme
 - * Emitovanja radija I televizije

CIP - Каталогизација у публикацији
Централна народна библиотека Црне Горе, Цетиње

347.77/78(497.16)

CRNOGORSKI glasnik intelektualne svojine : Službeni glasnik
Zavoda za Intelektualnu svojinu Crne Gore = Journal of intel-
lectual properti in Montenegro = Official Gazete of the Intellec-
tual Property Office of Montenegro / glavni i odgovorni urednik
Novak Adžić - 2010, br.3 - 226. - Podgorica (Bulevar Revolucije
9) : Zavod za intelektualnu svojinu Crne Gore, 2010. - 30 cm

Tromjesečno.

ISSN 1800-8003 = Crnogorski glasnik intelektualne svojine
(Podgorica)

COBISS.CG-ID 15168784

