



CRNA GORA

VLADA CRNE GORE

**PROGRAM RAZVOJA LOVSTVA CRNE GORE
ZA PERIOD 2014 - 2024 GODINA**

Podgorica, 2014. godine

PROJEKTANTI (ČLANOVI RADNE GRUPE):

- **Miloš Janković**, dipl. ing. šum. - Ministarstvo poljoprivrede i ruralnog razvoja;
- **Adem Fetić**, dipl. ing. šum. - Ministarstvo poljoprivrede i ruralnog razvoja;
- **Miodrag Radunović**, dipl. pravnik - Ministarstvo poljoprivrede i ruralnog razvoja;
- **Ana Lekić**, dipl. biolog - Agencija za zaštitu životne sredine;
- **Mladen Ćabak**, dipl. ing. šum. - Lovački savez Crne Gore;
- **Pavle Međedović**, dipl. ing. šum. - Uprava za šume.

KONSULTANT RADNE GRUPE:

- **Srečko Žerjav** - Potpredsjednik Federacije nacionalnih asocijacija lovaca Evropske unije (FACE) i Direktor stručnih službi Lovačkog saveza Slovenije.

RJEŠENJE O FORMIRANJU:

Radna grupa formirana rješenjem Ministarstva poljoprivrede i ruralnog razvoja, broj 324-13/14-3, od 02.04.2014. godine.

SADRŽAJ

	Stranica
1. UVOD	11
1.1. Cilj izrade Programa razvoja lovstva Crne Gore	13
1.2. Osnovi i razlozi za izradu Programa razvoja lovstva Crne Gore ...	13
2. PRIKAZ SADAŠNJEG STANJA LOVSTVA U CRNOJ GORI	15
2.1. Postojeće zakonodavstvo i institucionalni okvir u Crnoj Gori u oblasti divljači i lovstva	17
2.1.1. Uvod	17
2.1.2. Domaće zakonodavstvo	17
2.1.3. Međunarodni pravni akti	28
2.1.4. Organizacioni okvir	30
2.2. Analiza zakonodavnog i organizacionog okvira u oblasti lovstva u zemljama u okruženju i poređenja sa Crnom Gorom i preporuke Savjeta za regulatornu reformu u Crnoj Gori	38
3. PRIRODNI I DRUGI USLOVI ZA RAZVOJ LOVSTVA	53
3.1. Orografski uslovi za razvoj lovstva	55
3.2. Hidrografski uslovi za razvoj lovstva	61
3.3. Fitocenološke prilike (biljne zajednice)	62
3.4. Klimatski uslovi za razvoj lovstva	67
3.5. Infrastrukturne prilike	75
3.6. Antropogeni faktori	76
4. STANJE FONDA DIVLJAČI	79
4.1. Propisi za utvrđivanje brojnog stanja	81
4.2. Brojno stanje populacija divljači	83
4.3. Poređenja i analiza brojnosti divljači u periodu između donošenja dva Programa razvoja lovstva	84
4.4. Metode ustanovljavanja brojnosti divljači u narednom periodu	86
4.4.1. Metod primjernih površina	87
4.4.2. Metod transekta	89
4.4.3. Metod osmatranja	90
4.4.4. Linkolnov indeks, metod markiranja	92
4.4.5. Neinvazivni metod	93
4.4.6. Lovni index - metod povratnog računanja (Dugogodišnje praćenje visine odstrijela)	93
4.4.7. Ineksi brojnosti	94
4.4.8. Metod snimanja - aviometod	96

4.5.	Zapisnik o prebrojavanju	96
4.6.	Utvrđivanje brojnog stanja krupne divljači	97
4.6.1.	Utvrđivanje brojnog stanja medvjeda	97
4.6.2.	Utvrđivanje brojnog stanja vuka	97
4.6.3.	Utvrđivanje brojnog stanja risa	98
4.6.4.	Utvrđivanje brojnog stanja srneće divljači	98
4.6.5.	Utvrđivanje brojnog stanja divokoze	100
4.6.6.	Utvrđivanje brojnog stanja jelenske divljači	101
4.6.7.	Utvrđivanje brojnog stanja divljih svinja	101
4.6.8.	Utvrđivanje brojnog stanja velikog tetrijeba	102
4.7.	Utvrđivanje brojnog stanja sitne divljači	103
4.7.1.	Utvrđivanje brojnog stanja zečeva	103
4.7.2.	Utvrđivanje brojnog stanja kamenjarke	104
4.7.3.	Utvrđivanje brojnog stanja fazanske divljači	104
4.7.4.	Utvrđivanje brojnog stanja prepelice	105
4.7.5.	Utvrđivanje brojnog stanja divlje patke i drugih močvarica	105
4.7.6.	Utvrđivanje brojnog stanja šumske šljuke	106
4.7.7.	Utvrđivanje brojnog stanja sitnih dlakavih predatora	106
4.7.8.	Utvrđivanje brojnog stanja svrake, sive vrane, grlice i gugutke ..	106
5.	CILJEVI GAZDOVANJA I MJERE ZA OSTVARIVANJE CILJEVA.....	109
5.1.	Uvod	111
5.2.	Vrste divljači za uzgajanje u otvorenim lovištima	115
5.2.1.	Srna obična (<i>Capreolus capreolus</i> L.)	115
5.2.2.	Divokoza (<i>Rupicapra rupicapra</i> L.)	129
5.2.3.	Svinja divlja (<i>Sus scrofa</i> L.)	140
5.2.4.	Mrki medvjed (<i>Ursus arctos</i> L.)	150
5.2.5.	Zec obični (<i>Lepus europaeus</i> Pall.)	161
5.2.6.	Jarebica kamenjarka (<i>Alectoris graeca</i> Meissn.)	170
5.2.7.	Fazan (<i>Phasianus sp.</i> L.)	178
5.3.	Vrste divljači za uzgajanje u objektima za kontrolisano gajenje - uzgajalištima	192
5.3.1.	Jelen obični (<i>Cervus elaphus</i> L.)	194
5.3.2.	Jelen lopatar (<i>Dama dama</i> L.)	197
5.3.3.	Muflon (<i>Ovis musimon</i> Pall.)	200
5.4.	Ostale vrste dlakave divljači	202
5.5.	Ostale vrste pernate divljači	207
6.	MJERE ZAŠTITE DIVLJAČI	215
6.1.	Uvod	217
6.2.	Čuvanje lovišta	218
6.3.	Suzbijanje protipravnog lova.....	219
6.4.	Poštovanje zakonom određenih lovnih sezona	219

6.5.	Skraćivanje lovne sezone ili smanjenje broja lovnih dana	220
6.6.	Smanjivanje broja predatora	200
6.7.	Uklanjanje pasa i mačaka lotalica	221
6.8.	Sprovođenje preventivnih mjera u lovištu radi zdravstvene zaštite divljači i drugih životinjskih vrsta	221
6.9.	Spašavanje divljači od elementarnih nepogoda (snijeg, led, poplava, požar i dr.)	221
6.10.	Obezbeđivanje mira u lovištu	222
6.11.	Preduzimanje preventivnih mjera prilikom obavljanja poljoprivrednih i drugih radova ili upotrebe hemijskih i drugih sredstava	223
6.12.	Uređenje i održavanje izvora i pojila i uređenje i održavanje prirodnih prostora gdje se zadržava voda	223
6.13.	Obezbeđivanje uslova za opstanak i razmnožavanje ugroženih životinjskih vrsta	223
6.14.	Sprovođenje mjera propisanih međunarodnim konvencijama i sporazumima	224
6.15.	Sprovođenje drugih mjera predviđenih zakonom i planskim aktima	225
6.16.	Bolesti divljači	226
7.	MJERE ZA SPREČAVANJE ŠTETA OD DIVLJAČI	241
7.1.	Uvod	243
7.2.	Vrste šteta od divljači	243
7.3.	Divljač, prirodna ishrana i štete koje nanose	244
7.4.	Zakonski propisi o mjerama za sprječavanje šteta od divljači	248
7.5.	Gazdovanje sa populacijama divljači u cilju smanjenja šteta	249
8.	LOV DIVLJAČI	251
8.1.	Zakonska regulativa	253
8.2.	Značaj, vrste, način i vrijeme lova	253
8.3.	Mjere sigurnosti u lovu	261
8.4.	Evidencije o lovu	262
8.5.	Kontrola lova	262
9.	EKONOMSKO - FINANSIJSKE OSNOVE GAZDOVANJA	265
9.1.	Projekcija posrednih i neposrednih prihoda	267
9.2.	Projekcija troškova u gazdovanju lovištima	274
10.	DRUGI ELEMENTI OD ZNAČAJA ZA DIVLJAČ I LOVSTVO	281
10.1.	Nosioci razvoja lovstva u Crnoj Gori	283
10.2.	Lovna kinologija	290
10.2.1.	Uvod	290

10.2.2.	Lovna kinologija u prošlosti	290
10.2.3.	Sadašnje stanje lovne kinologije	291
10.2.4.	Predlozi za poboljšanje stanja lovne kinologije	291
10.2.5.	Uzgoj crnogorskog planinskog goniča	293
10.3.	Lovno streljaštvo	296
10.3.1.	Trenutno stanje lovnog streljaštva	296
10.3.2.	Lovno streljaštvo u narednom periodu	297
11.	PRAĆENJE REALIZACIJE PROGRAMA I EVENTUALNA REVIZIJA ..	301

Na osnovu člana 23 stav 1 Zakona o divljači i lovstvu („Službeni list Crne Gore“, broj 52/08), Vlada Crne Gore na sjednici od 18. decembra 2014. godine, donijela je

**PROGRAM RAZVOJA LOVSTVA CRNE GORE
ZA PERIOD 2014 - 2024 GODINE**

1. UVOD

1.1. Cilj izrade Programa razvoja lovstva Crne Gore

Osnovni cilj izrade (donošenja) Programa razvoja lovstva Crne Gore za period 2014 - 2024 godine je da na osnovu sveobuhvatnog i realnog uvida u sadašnje stanje i usvojenih pravaca razvoja, sagledaju biološke, ekonomske, organizacione i kadrovske mogućnosti, za očuvanje i unaprjeđenje populacija divljači, u prvom redu uzgojnih vrsta krupne i sitne divljači na 1.285.991 ha površine lovišta, u Crnoj Gori i na taj način na period od 10 godina planira gazdovanje, razvoj i unaprjeđivanje lovstva u Crnoj Gori.

Program dalje polazi od savremenog shvatanja lovstva, koje divljač prvenstveno posmatra kao sastavni dio životne sredine i najboljeg indikatora te sredine. Lovstvo je i ovdje motiv koji će čovjeka uvesti u svijet prirode nudeći mu aktivan odmor i rekreaciju na raznovrsnim poslovima lovstva i tek na kraju, i pod određenim uslovima i racionalno korišćenje dijela godišnjeg prirasta. To je i razumljivo kada se zna da je broj zainteresovanih za ovu aktivnost iz dana u dan sve veći. Ovim Programom se želi postići usmjeravanje i osmišljavanje ukupne lovne politike, što znači i prioriteti budućeg razvoja i djelovanja u oblasti lovstva.

1.2. Osnov i razlozi za izradu Programa razvoja lovstva Crne Gore

Zakonski osnov za donošenje Programa razvoja lovstva Crne Gore sadržan je u odredbi člana 23 stav 1, Zakona o divljači i lovstvu („Službeni list Crne Gore“, broj 52/08) gdje je propisano:

„U cilju planiranja gazdovanja, razvoja i unaprjeđivanja lovstva u Crnoj Gori, Vlada, na predlog Ministarstva, donosi Program razvoja lovstva za period od najmanje 10 godina“.

Kako je Program razvoja lovstva u Crnoj Gori za period 2004 - 2014 godine, koji je donijela Vlada Republike Crne Gore na sjednici od 16. decembra 2004. godine, donešen na period od 10 godina, njegovo važnost ističe u decembru 2014. godine.

S tim u vezu, a polazeći i od gore pomenute zakonske obaveze Vlada Crne Gore je na sjednici od 10. januara 2014. godine, donijela je **Program rada Vlade Crne Gore za 2014. godinu**, u koje je za IV kvartal 2014. godine, planirano donošenje novog Programa razvoja lovstva Crne Gore za period 2014 - 2024 godine, čiji predlagač je Ministarstvo poljoprivrede i ruralnog razvoja.

Zbog svega gore navedenog Ministarstvo poljoprivrede i ruralnog razvoja je donijelo Rješenje o obrazovanju Radne grupe, čiji je zadatak bio da izradi Nacrt programa razvoja lovstva, u skladu sa Projektnim zadatkom, poštujući cilj i sadržaj projekta, pitanja koja treba proučiti odnosno analizirati, metodologiju i način rada, zahtjeve u vezi sa izvještavanjem, plan rada i vremenski raspored.

Takođe, Ministarstvo poljoprivrede i ruralnog razvoja je u skladu sa Zakonom o strateškoj procjeni uticaja na životnu sredinu („Službeni list RCG“, broj 80/05 i „Službeni list CG“, broj 59/11) pripremio Predlog rješenja o izradi strateške procjene uticaja na životnu sredinu za Program razvoja lovstva u cilju sagledavanja neophodnosti sprovođenja postupka strateške procjene uticaja na životnu sredinu prilikom pripreme ovog Programa, i zatražilo od Agencije za zaštitu životne sredine mišljenje na isti. Kako je Agencija za zaštitu životne sredine ukazala na neophodnost sprovođenja postupka strateške procjene uticaja na životnu sredinu, Ministarstvo poljoprivrede i ruralnog razvoja je donijelo Rješenje o izradi strateške procjene uticaja na životnu sredinu („Službeni list CG“, broj 20/14). U cilju izbora nosioca izrade predmetnog Izvještaja, je uputilo Zahtjev za dostavljanje ponuda za zaključenje ugovora putem neposrednog sporazuma za izradu istog, pravnim licima koja ispunjavaju za njegovu izradu. Nakon prikupljanja ponuda i detaljnog uvida i razmatranja istih Ministarstvo je izvršilo izbor nosioca izrade Izvještaja, prihvatanjem ponude **Taxus forest project d.o.o. - Pljevlja** kao najpovoljnije i sa kojim je zaključen Ugovor o izradi strateške procjene uticaja na životnu sredinu, broj 324-13/14-20, od 13.08.2014. godine. Izabrani ponuđač je u tu svrhu formirao multidisciplinarni radni tim, u skladu sa zakonom i uslovima ponude, koji je pripremio predmetni Izvještaj.

Aktivnosti na pripremi Programa razvoja lovstva i Izvještaja o izradi strateške procjene uticaja na životnu sredinu za Program razvoja lovstva, tekli su paralelno, pri čemu je Ministarstvo poljoprivrede i ruralnog razvoja je obezbijedilo saradnju između nosioca izrade Izvještaja i Radne grupe za izradu Programa i na taj način omogućilo međusobnu razmjenu svih potrebnih podataka kako bi se uskladila izrada ovih dokumenata.

2. PRIKAZ SADAŠNJEG STANJA LOVSTVA U CRNOJ GORI

2.1. Postojeće zakonodavstvo i institucionalni okvir u Crnoj Gori u oblasti divljači i lovstva

2.1.1. Uvod

Divljač Crne Gore je nacionalno, prirodno bogatstvo i dobro od opšteg interesa i ono se kao takvo nalazi u državnoj svojini.

Zbog takvog određenja, kao i značaja koje ima u zadovoljavanju ekoloških, ekonomskih i socijalnih potreba društva, divljač se mora očuvati, uzgajati i racionalno koristiti.

Za ostvarivanje ovih ključnih ciljeva u javnom interesu je potrebno uspostavljanje lovstva kao djelatnosti organizovanog gazdovanja divljači koje obuhvata uzgoj, zaštitu, lov i korišćenje divljači i njenih djelova.

Posljednjih desetak godina težnja za što bržim pristupanjem Evropskoj uniji dovela je do ubrzanog donošenja propisa gotovo u svim segmentima društva.

Ustav Crne Gore, kao i niz drugih domaćih i međunarodnih pravnih akata u većoj ili manjoj mjeri utiče na razvoj sektora lovstva.

2.1.2. Domaće zakonodavstvo

Od najznačajnijih akata domaćeg zakonodavstva koja utiču na ovaj sektor treba navesti:

- Ustav Crne Gore („Službeni list CG“, broj 1/07);
- Zakon o divljači i lovstvu („Službeni list CG“, broj 52/08);
- Zakon o šumama („Službeni list CG“, broj 74/10);
- Zakon o zaštiti prirode („Službeni list CG“, broj 51/08, 21/09, 40/11 i 62/13);
- Zakon o životnoj sredini („Službeni list CG“, broj 48/08);
- Zakon o strateškoj procjeni uticaja na životnu sredinu („Službeni list RCG“, broj 85/05 i „Službeni list CG“, broj 59/11);
- Zakon o vodama („Službeni list RCG“, broj 27/07 i „Službeni list CG“, broj 32/11);
- Zakon o nacionalnim parkovima („Službeni list CG“, broj 56/09);
- Zakon o mjerama za unapređenje stočarstva (1992);
- Zakon o veterinarstvu („Službeni list CG“, broj 30/12);
- Zakon o zaštiti dobrobiti životinja („Službeni list CG“, broj 14/08);
- Zakon o poljoprivrednom zemljištu („Službeni list RCG“, broj 15/92, 59/92, „Službeni list CG“, broj 32/11);
- Zakon o nevladinim organizacijama („Službeni list CG“, broj 39/11);
- Zakon o oružju („Službeni list RCG“, broj 49/04 i „Službeni list CG“, broj 49/08 i 20/11);

- Krivični zakonik Crne Gore („Službeni list RCG“, br. 70/03, broj 13/2004, broj 47/2006 i „Službeni list CG“, broj 40/2008 i broj 25/2010);
- Nacionalna strategija održivog razvoja Crne Gore (2007 - 2012);
- Nacionalna strategija biodiverziteta (2010 - 2015).

Ustav Crne Gore („Službeni list CG“, broj 1/07)

Ustav Crne Gore determiniše osnovni ustavno pravni okvir države Crne Gore. Najznačajnije odrednice koje mogu biti od značaja za divljač i lovstvo su: da su potvrđeni i objavljeni međunarodni ugovori i opšteprihvaćena pravila međunarodnog prava sastavni dio unutrašnjeg pravnog poretka, da imaju primat nad domaćim zakonodavstvom i da se neposredno primjenjuju kada odnose uređuju drugačije od unutrašnjeg zakonodavstva (član 9); da je u Crnoj Gori slobodno sve što Ustavom i zakonom nije zabranjeno (član 10 stav 1); da se zakonom, u skladu sa Ustavom, uređuju druga pitanja od interesa za Crnu Goru (član 16 tačka 5); da se prava i slobode ostvaruju na osnovu Ustava i potvrđenih međunarodnih sporazuma (član 17 stav 1); da svako ima pravo na zdravu životnu sredinu; da svako ima pravo na blagovremeno i potpuno obavještanje o stanju životne sredine, na mogućnost uticaja prilikom odlučivanja o pitanjima od značaja za životnu sredinu i na pravnu zaštitu ovih prava i da je svako, a posebno država, obavezan da čuva i unaprjeđuje životnu sredinu (član 23); da se zajemčena ljudska prava i slobode mogu ograničiti samo zakonom, u obimu koji dopušta Ustav u mjeri koja je neophodna da bi se u otvorenom i slobodnom demokratskom društvu zadovoljila svrha zbog koje je ograničenje dozvoljeno (član 24 stav 1); da su prirodna bogatstva i dobra u opštoj upotrebi u državnoj svojini (član 58 stav 3); da se jamči sloboda preduzetništva; da se sloboda preduzetništva može ograničiti samo ako je to neophodno radi zaštite zdravlja ljudi, životne sredine, prirodnih bogatstava, kulturne baštine ili bezbjednosti i odbrane Crne Gore (član 59); da se pojedini poslovi državne uprave mogu zakonom prenijeti na lokalnu samoupravu ili drugo pravno lice (član 112); i da se ekonomsko uređenje zasniva na slobodnom i otvorenom tržištu, slobodi preduzetništva i konkurencije, samostalnosti privrednih subjekata i njihovoj odgovornosti za preuzete obaveze u pravnom prometu, zaštiti i ravnopravnosti svih oblika svojine (član 139).

Zakon o divljači i lovstvu („Službeni list CG“, broj 52/08)

Zakon o divljači i lovstvu je osnovni zakon u oblasti divljači i lovstva.

Polazeći od naziva zakona i njegovog prevashodnog cilja da bude u funkciji zaštite i unaprjeđenja divljači, već članom 1 Zakona se decidno utvrđuje da je divljač, prirodno bogatstvo i dobro od opšteg interesa, a daljim obredbama zakona se, sljedstveno tome, u skladu sa zakonitostima prirode, obezbjeđuje odgovarajući uzgoj, očuvanje i zaštita

divljači i njenog životnog prostora; stabilnost i razvoj životnih zajednica divljači; očuvanje i povećanje biološke i genetske raznolikosti divljači, sprječavanje i naknada štete od i na divljači i racionalno raspolaganje sa ulovljenom i zaplijenjenom divljači.

U cilju ostvarivanja tako projektovanih ciljeva, predviđeno je da gazdovanje sa divljači obuhvata uzgoj, zaštitu, lov i korišćenje divljači i njenih djelova, a trajno gazdovanje kontinuirano preduzimanje mjera u vezi sa tim.

Iz istih razloga, lovstvo je definisano kao djelatnost organizovanog trajnog gazdovanja sa divljači, koje je zbog obezbjeđivanja ekološke, privredne, turističke i rekreativne funkcije, kao i funkcije zaštite i očuvanja divljači i njenog staništa i divlje flore i faune, u javnom interesu. Na taj način iz zakona je potisnut prevashodni značaj privredne (ekonomske) funkcije lovstva, osim u dijelu profesionalnog i stručnog odnosa prema lovstvu.

Za prostorne jedinice za planiranje i upravljanje s divljači određena su lovna područja, kao šire plansko-prostorne cjeline, koje će, u ustanovljenoj koncepciji zakona, imati značajnu ulogu u procesu planiranja i upravljanja, i lovišta, kao osnovne prostorne cjeline za gazdovanje sa divljači, koja se ustanovljavaju na poljoprivrednim i vodnim površinama, kao i površinama obraslim šumama i šumskim zemljištem, a po pravilu ne manjim od 3.000 hektara.

Prema namjeni i ciljevima koji se žele ostvariti lovišta su podijeljena na lovišta i lovišta sa posebnom namjenom, koje na predlog nadležnog ministarstva ustanovljava odnosno osniva Vlada.

Dodjelu lovišta na korišćenje vrši Vlada primjenom instituta javnog konkursa, na vrijeme do 10 godina, uz mogućnost učešća svih pravnih lica koji ispunjavaju zakonom i konkursom propisane uslove za sticanje prava korišćenja lovištem.

Zakonom je ustanovljena prednost ranijim korisnicima kod dodjele lovišta na korišćenje, pod istim uslovima propisanim tim zakonom, što daje značajnu sigurnost ranijim korisnicima da će njihova ulaganja u lovište i iskazani entuzijizam biti adekvatno valorizovani, a isto tako i mogućnost oduzimanja prava na korišćenje lovištem prije isteka vremena na koje je to pravo dato kao i uslovi za to.

Planski dokumenti za gazdovanje sa divljači su: Program razvoja lovstva, lovna osnova i godišnji lovni plan. Program razvoja lovstva je najviši planski akt, koji se donosi u cilju planiranja gazdovanja, razvoja i unaprjeđivanja lovstva u Crnoj Gori, na period od najmanje 10 godina.

Za korišćenje lovišta, gazdovanje sa divljači i lovstvo od posebnog značaja je lovna osnova koju za lovište donosi korisnik lovišta, na period od 10 godina. Za sprovođenje lovne osnove, takođe na nivou lovišta, korisnik lovišta, donosi godišnji lovni plan. Oba ova dokumenta se donose uz saglasnost ministarstva nadležnog za poslove lovstva.

Od značaja za planiranje gazdovanja sa divljači je ustanovljenje obaveze vođenja katastra lovišta i centralne lovne evidencije. Katastar lovišta se vodi za svako lovište, a vodi ga korisnik lovišta. Centralnu lovnu evidenciju vodi ministarstvo nadležno za poslove lovstva i u istu se obavezno unose podaci koje korisnici lovišta dostavljaju Ministarstvu iz svojih planskih akata, kao i podatke o odstrijelu i trofejima divljači.

U zakonu su posebno uređeni uslovi i način zaštite i uzgoja divljači, saglasno osnovnoj koncepciji zaštite i ostvarivanja opšteg interesa i međunarodno priznatim standardima za prirodno bogatstvo ove vrste.

U tom smislu zaštita divljači se vrši čuvanjem lovišta, koje je dužan da organizuje korisnik lovišta angažovanjem odgovarajućeg broja lovočuvara, koji ispunjavaju zakonom predviđene uslove za to; određivanjem trajne zabrane lova i lovostajem određenih vrsta divljači, s mogućnošću uvođenja skraćivanja lovne sezone, odnosno lovnih dana, ako u lovištu nastane osjetnije smanjenje brojnog stanja neke vrste lovostajem zaštićene divljači ispod prirodnog kapaciteta; određivanjem lovne sezone za pojedine vrste divljači od strane ministarstva nadležnog za poslove lovstva, vodeći računa o reproduktivnom i životnom ciklusu razvoja, lovnim zonama, potrebama turizma i dr.; spasavanjem od elementarnih nepogoda, dopunskom prihranom i drugim mjerama predviđenim zakonom i planskim aktima.

Polazeći od značaja zaštite i unaprjeđenja lovstva zakonom su utvrđeni poslovi od javnog interesa i isti su sistematizovani u poslove od javnog interesa koje obavljaju: ministarstvo nadležno za poslove lovstva, Lovački savez i korisnici lovišta, svako u okviru svoje nadležnosti. Nadalje je određeno da pojedine poslove od javnog interesa Lovački savez i korisnici lovišta vrše kao javna ovlašćenja, kao i da za obavljanje poslova od javnog interesa moraju ispunjavati propisane uslove.

Za Lovački savez, zbog njegove posebne uloge i značaja koji ima u razvoju lovstva, zakonom su određeni njegovi poslovi i zadaci, finansiranje i upis u registar ministarstva nadležnog za poslove lovstva, kojim Lovački savez stiče svojstvo pravnog lica, kao i nacionalne asocijacije lovaca Crne Gore.

Nadalje, zakonom su na odgovarajući način utvrđeni uslovi, način i postupak lova i korišćenje divljači, primjereno lovstvu, kao privrednoj i sportsko-rekreativnoj djelatnosti i njegovom značaju za oblast turističke privrede, kao i svih zainteresovanih lica koja se bave lovom.

Lov divljači, u smislu zakona, obuhvata traženje, osmatranje, vabljenje, praćenje, snimanje, odstrijel, hvatanje, puštanje ptica grabljivica (sokolarenje), sakupljanje odstrijeljene i uginule divljači i njenih djelova (rogovlja, kože i dr.). Isto tako predviđa se da se divljač pored klasičnog načina lovi i fotokamerom i sl. sredstvima. Divljač se lovi

samo u lovištima, s tim što se lov sokolarenjem može organizovati samo na divljač koja se vještački uzgaja.

Divljač se lovi samo odgovarajućim lovačkim oružjem (lovačkom puškom i karabinom) i municijom, koje odgovara snazi i otpornosti pojedine vrste divljači koja se lovi, fotokamerom i sl. sredstvima, na način zasnovan na načelima lovačke etike, koji ne smije ugrožavati život i zdravlje ljudi, a divljač pretjerano uznemiravati ili izlagati nepotrebnom mučenju, kao i prouzrokovati štete vlasnicima odnosno korisnicima zemljišta.

U lovu se smiju koristiti samo lovački psi uz posjedovanje dokumenata koji potvrđuju rasnost i identitet psa. Za obuku i trening pasa lovnom osnovom se izdvaja najviše 5 % ukupne površine lovišta.

Polazeći od potrebe zaštite divljači, kao prioritete i od javnog interesa, a s tim u vezi, zaustavljanje trendova destrukcije i bespravnog lova, Zakonom je predviđeno da divljač mogu loviti fizička lica koja imaju dozvolu za lov, koju za svako lovište posebno izdaje korisnik lovišta i lovnu kartu, koju izdaje Lovački savez. Nadalje, Zakonom su ustanovljeni uslovi dobijanja dozvole za lov i lovne karte, u kojima se, između ostalog, predviđa položen lovački, a za lov sokolarenjem i sokolarski ispit pred ispitnom komisijom koju na predlog Lovačkog saveza obrazuje nadležno ministarstvo. Zakon predviđa i obavezu polaganja ispita za ocjenjivača trofeja divljači takođe pred navedenom ispitnom komisijom.

Radi zaštite i unapređenja divljači Zakonom je propisana zabrana lova u određenim situacijama i na određeni način. S tim u vezi, takođe su propisane zabrane iznošenja iz lovišta i stavljanja u promet ulovljene ili pronađene uginule divljači ili njihovih djelova i trofeja divljači ako za njih nije izdata propratnica i trofejni list od strane korisnika lovišta; način i postupak izdavanja trofejnog lista; i zabrane iznošenja iz zemlje trofejnih eksponata primjereno međunarodnim standardima ove vrste, propisanih od strane institucije čiji je punopravni član i Lovački savez, a koje na predlog nadležnog ministarstva utvrđuje Vlada.

Kada je riječ o ustanovljenim zabranama lova divljači, od posebne važnosti je i to da je nadležnom ministarstvu dato ovlašćenje da, u cilju izvršavanja obaveza preuzetih ratifikovanim odnosno potvrđenim međunarodnim ugovorima, može propisivati dodatne zabrane lova određene vrste divljači.

Polazeći od pozitivnih uporednih iskustava, Zakonom je propisan pravni osnov, mjerila, uslovi i ograničenja i odgovarajući pravni instrumentarij kako bi se intervencije u prostoru gdje divljač živi vršile na snošljiv način, koji neće suštinski promijeniti životne uslove divljači. Instrumenti kojima se to garantuje su obaveza izrade procjene uticaja odnosnih intervencija na životne uslove divljači od strane nadležnog ministarstva, a o trošku investitora i pribavljanje mišljenja od institucija iz oblasti zaštite životne sredine.

Pored navedenog predviđena je i obaveza preduzimanja određenih mjera u postupku planiranja i izvođenja radova u šumarstvu i poljoprivredi.

Pored principa utvrđenih cjelokupnim zakonodavstvom, rješenja Zakona koja se odnose na sprječavanje i naknadu štete, zasnovana su na opštim principima naknade štete, kao instituta obligacionog prava, stavljajući u prvi plan korisnika lovišta, kao i lica koja pričinu štetu u lovištu bespravnim lovom, uz odgovarajuće obaveze koje su dužni da preduzimaju vlasnici stoke i zemljišta za sprečavanje štete.

Polazeći od divljači kao dobra od opšteg interesa i lovstva kao djelatnosti od javnog interesa, Zakonom je propisano da se sredstva za finansiranje zaštite i uzgoja divljači i unaprjeđivanje lovstva obezbeđuju iz sredstava ostvarenih od korisnika lovišta, lovne karte, godišnje naknade koju plaćaju korisnici lovišta, sredstava obezbijeđenih u budžetu Crne Gore za posticanje razvoja lovstva i finansiranje poslova od javnog interesa Lovačkog saveza i drugih prihoda.

Lovački savez i korisnici lovišta ostvarena sredstva koriste u skladu sa svojim, zakonom predviđenim, obavezama, s tim što je za Lovački savez propisano da sredstva, koja mu po zakonu pripadaju, koristi po programu na koji nadležno ministarstvo da saglasnost.

Zakonom o divljači i lovstvu je predviđeno da Vlada Crne Gore osniva Savjet za lovstvo radi davanja predloga za odlučivanje o stručnim pitanjima i za stručnu pomoć u postupku donošenja odluka i pripreme propisa iz oblasti divljači i lovstva. Međutim iz razloga restriktivne prirode Vlada se, na sjednici od 7. marta 2013. godine, opredijelila da osnivanje ovog savjeta treba da bude u nadležnosti resornog ministra, što normativno treba da bude uređeno prilikom prve izmjene tog zakona.

Zakonom je utvrđeno je da nadležno ministarstvo vrši nadzor nad izvršavanjem odredaba toga zakona, propisa donesenih na osnovu njega, kao i sprovođenja mjera u oblasti divljači i lovstva, a poslove inspekcijskog nadzora - lovni inspektori koji se nalaze u okviru posebnog organa državne uprave nadležnog za inspekcijske poslove. Zakonom su precizirana specifična ovlašćenja lovnog inspektora, primjerena zakonom ustanovljenoj koncepciji zaštite i uzgoja divljači i unaprjeđenja lovstva.

U poglavlju - kaznene odredbe (čl. 84 - 87) propisani su prekršaji za radnje i postupanje izvršeno protivno odredbama Zakona. Visina novčanih kazni sistematizovana je u dvije grupe u zavisnosti od težine prekršaja, kao i ustanovljene politike kažnjavanja u bliskim oblastima.

Iz Zakona o divljači i lovstvu je proistekla obaveza donošenja brojnih podzakonskih akata (odluke i pravilnici). Do sada je po tom zakonu donešeno 22 pravilnika i 19 odluka, od kojih 17 pojedinačnih odluka o dodjeli lovišta na korišćenje na period od 10 godina.

Preostala nedonešena podzakonska akta su:

- Pravilnik o obrazcu zahtjeva koji podnose Lovačkom savezu vlasnici zemljišta bez prava lova, načinu i bližim uslovima za vođenje evidencije zahtjeva, isplati sredstava vlasnicima zemljišta bez prava lova, srazmjerno površini i bonitetu zemljišta obuhvaćenog lovnim površinama lovišta;
- Pravilnik o programu, sadržaju, načinu i visini troškova polaganja lovočuvarskog ispita, broju i sastavu članova ispitne komisije, kao i drugim pitanjima od značaja za polaganje lovočuvarskog ispita (donosi ga ministarstvo nadležno za poslove prosvjete, uz saglasnost ministarstva nadležnog za poslove lovstva). Ovdje je važno napomenuti da je stručna kvalifikacija **čuvar lovišta - rezervata** usvojena na Savjetu za kvalifikacije i u toku su aktivnosti na razvijanju kvalifikacije, odnosno izrade standarda zanimanja, standarda stručne kvalifikacije, ispitnog kataloga i programa obrazovanja odraslih. Polaganjem lovočuvarskog ispita kod Ispitnog centra će se sticati predmetna stručna kvalifikacija. Zbog svega navedenog neće biti potrebe za donošenjem ovog pravilnika a kroz donošenje Zakona o izmjenama i dopunama zakona o divljači i lovstvu, član 47 po kojem je bilo potrebno donijeti predmetni pravilnik će biti usaglašen u skladu sa propisima iz oblasti obrazovanja.
- Pravilnik o načinu lova sokolarenjem i sadržini i načinu vođenja evidencije;
- Pravilnik o mjerilima, uslovima i ograničenjima za intervencije u prostor koje bi mogle suštinski promijeniti životne uslove divljači - (donosi ga ministarstvo nadležno za poslove lovstva, uz saglasnost ministarstva nadležnog za poslove zaštite životne sredine).

Izrada navedenih pravilnika je u toku, a takođe i priprema metodologije za monitoring divljači, za vođenje evidencije, ustanovljavanje bioloških pokazatelja usklađenosti divljači sa životnom sredinom i metodologije za ocjenjivanje štete od divljači i na divljači.

Dogradnjom zakonodavno - pravnog okvira predlažemo stvaranje pravnog osnova za donošenje još nekih pravilnika:

- Pravilnika o bližem sadržaju i načinu izrade godišnjeg lovnog plana, kojeg donosi nadležno Ministarstvo, u saradnji sa organom državne uprave nadležnim za poslove zaštite životne sredine, i u okviru kojeg bi se utvrdili parametri za određivanje kvota za odstrjel pojedinih vrsta divljači, kvote za dnevni lov po lovcu/hektaru i sl.
- Pravilnika o sadržini i načinu izrade programa uzgoja divljači, potrebnog za reprodukciju i uzgajanje divljači u obkektima za kontrolisano gajenje divljači - uzgajalištima;
- Pravilnika o Metodologiji za utvrđivanje i praćenje brojnog stanja divljači i vođenje evidencije o brojnom stanju divljači, ustanovljavanje bioloških pokazatelja usklađenosti divljači sa životnom sredinom i procjenjivanje štete od divljači i na divljač kojeg donosi nadležno Ministarstvo, u saradnji sa organom državne uprave

nadležnim za poslove zaštite životne sredine, kojim bi se poboljšala osnova za planiranje u oblasti lovstva;

Takođe, predlažemo da se zakonskom klauzulom kojom se daje osnov za određivanje lovnih sezona za pojedine vrste divljači, naglasi da iste ne smiju ulaziti u reproduktivni i životni ciklus razvoja kao i vrijeme povratka migratornih ptica na staništa za uzgoj mladih i koji donosi nadležno Ministarstvo u saradnji sa organom državne uprave nadležnim za poslove zaštite životne sredine.

Nadalje, u cilju dodatnog preciziranja nelovnih površina, predlažemo dopunjavanje odgovarajuće zakonske klauzule sa terminima kao što su: lovni rezervati, objekti i proizvodne i skladišne površine industrijskih objekata, rudnika, solana i dr.

Zakon o šumama („Službeni list CG“, broj 74/10)

Zakon o šumama propisuje: da se šumom i šumskim zemljištem, kao ekosistemom, upravlja se i gazduje na održiv i multifunkcionalan način (član 6 stav 5); da se pod ekološke funkcije šuma ubraja i očuvanje stanišnih uslova za razvoj divlje flore i faune (član 26 stav 3 tačka 7); da se šume prema namjeni dijele na privredne, zaštitne i šume posebne namjene, a namjena šuma određuje planom razvoja šuma; da su zaštitne šume šume u kojima ja naglašena ekološka funkcija (član 30 st. 1 i 2); šume u okviru zaštićenih područja prirode i ekološke mreže NATURA 2000 (član 32); mjere zaštite i očuvanja šuma (čl. 33 - 46).

Zakon o zaštiti prirode („Službeni list CG“, broj 51/08, 21/09, 40/11 i 62/13)

Zakon o zaštiti prirode propisuje: da se zaštita prirode sprovodi naročito utvrđivanjem mjera i uslova za zaštitu prirode u prostorno - planskoj dokumentaciji (član 4 stav 1 alineja 4); da se planiranje, uređenje i korišćenje prostora i prirodnih resursa i dobara može vršiti samo na osnovu prostorno - planske i projektne dokumentacije, osnova i programa upravljanja i korišćenja prirodnih resursa i dobara u rudarstvu, energetici, saobraćaju, pomorstvu, vodoprivredi, poljoprivredi, šumarstvu, lovstvu, ribarstvu, turizmu i drugim djelatnostima od uticaja na prirodu u skladu sa mjerama i uslovima zaštite prirode koji su određeni u svrhu očuvanja prirodnih vrijednosti (član 8 stav 1); da planovi, osnove, programi i projekti moraju da sadrže mjere i uslove zaštite prirode utvrđene zakonom, i to: pregled zaštićenih i registrovanih prirodnih dobara; mjere za zaštitu i unaprijeđenje životne sredine; mjere za očuvanje biološke, geološke i predione raznovrsnosti; mjere zaštite i unaprjeđivanja zaštićenih i registrovanih prirodnih dobara; mjere za održavanje i upravljanja u skladu sa ekološkim potrebama staništa unutar zaštićenih zona i van njih; mjere za obnavljanje uništenih staništa; mjere, metode i tehnička sredstva koja doprinose očuvanju povoljnog statusa vrsta; mjere zaštite iz planova upravljanja zaštićenim prirodnim dobrima i ekološki značajnim lokalitetima;

smjernice za realizaciju projekata pejzažne arhitekture, odnosno uređenja terena (član 9 stav 1); sprovođenje zaštite i očuvanja prirode, a u tom okviru mjere zaštite i upravljanja u skladu sa ekološkim potrebama staništa unutar zaštićenih zona i van njih; mjere, metode i tehnička sredstva koja doprinose očuvanju povoljnog statusa vrsta (član 49 stav 1 i dr.); ekološku mrežu (NATURA 2000) (čl. 30 - 34); zaštićena prirodna dobra; upravljanje i korišćenje zaštićenih prirodnih dobara; kao i posebne mjere zaštite i očuvanja prirode, a u tom okviru i zaštite i očuvanja zaštićenih i nezaštićenih životinja.

Takođe, članom 85 propisane su mjere zaštite migratornih divljih životinja, gdje se navodi da se javni putevi i druge vrste saobraćajnica, kao i drugi objekti moraju se graditi na način da se umanju negativan efekat na puteve migratornih divljih životinja i omogućiti sigurno prelaženje divljih životinja na odgovarajućim prostornim razmacima. Ove mjere obezbjeđuju se primjenom posebnih konstrukcijskih i specijalnih tehničko-tehnoloških rješenja na samim objektima i u njihovoj okolini. Specijalna tehničko-tehnološka rješenja (ekološki mostovi, izgrađeni prolazi i prelazi, tuneli, propusne cijevi, jarkovi, sigurnosni i usmjeravajući objekti, riblje staze i liftovi i dr.), kojima se osigurava nesmetano i sigurno prelaženje divljih životinja, uživaju zaštitu kao zaštićena prirodna dobra.

Članom 86 propisane su mjere zaštite ptica i slijepih miševa gdje se navodi da je zabranjeno ubijanje ili hvatanje, kao i premještanje gnijezda zaštićenih ptica, naročito selica, uništavanje njihovih gnijezda i jaja ili uklanjanje gnijezda čak i ako su prazna, njihovo uznemiravanje, naročito u vrijeme othranjivanja ptica i tokom razmnožavanja, držanje ptica koje je zabranjeno loviti, kao i vršenje drugih radnji suprotno zakonu. Stubovi i tehničke komponente srednjenaponskih i visokonaponskih vodova moraju se graditi na način da se ptice i slijepi miševi zaštite od strujnog udara i mehaničkog povređivanja. Pri izgradnji visokih objekata (vjetrogeneratora, stubova, tornjeva, mostova i dr.) u blizini ekološki značajnih lokaliteta primjenjuju se tehničko-tehnološke mjere koje se odnose na osvjetljavanje objekata, kako bi se izbjegli negativni uticaji tih objekata na ekološke lokalitete. Radi očuvanja i zaštite zaštićenih ptica vrši se praćenje brojnosti i stanja populacije divljih ptica u skladu sa međunarodnim obavezama.

Članom 81 propisana je zaštita nezaštićenih divljih vrsta biljaka, životinja i gljiva, gdje se navodi da nezaštićene divlje vrste biljaka, životinja i gljiva čine: primjerci samoniklih biljaka, gljiva i slobodnoživećih životinja i njihovi uzgojni primjerci; njihovi razvojni oblici (jaja, sjemenke, plodovi, micelije i dr.); njihovi djelovi i derivati i od njih dobijeni lako prepoznatljivi proizvodi. Zabranjeno je branje, sakupljanje i korišćenje nezaštićenih biljaka i gljiva, odnosno hvatanje i ubijanje nezaštićenih životinjskih vrsta u mjeri u kojoj se može ugroziti brojnost populacije. Uvoz, izvoz i tranzit nezaštićenih biljnih, životinjskih i vrsta gljiva može se vršiti samo uz dozvolu organa uprave, a u skladu sa potvrđenim međunarodnim ugovorima. Pri prometu i tranzitu žive životinje moraju se prevoziti i čuvati na način kojim se obezbjeđuje sigurnost životinja od povređivanja, oštećenja zdravlja ili nehumanog postupanja. Tranzit divljih vrsta biljaka, životinja i gljiva preko teritorije Crne Gore vrši se na osnovu dozvole o izvozu, odnosno uvozu izdate od nadležnog organa zemlje izvoza, odnosno zemlje uvoza.

Zakon o životnoj sredini („Službeni list CG“, broj 48/08)

Zakon o životnoj sredini propisuje: integrisano upravljanje zaštite životne sredine koje se sprovodi na način da se obezbijedi održivi razvoj u skladu sa ovim zakonom i posebnim propisima (član 2 stav 3); da se zaštita životne sredine sprovodi u cilju, između ostalog, zaštite biljnog i životinjskog svijeta, biološke i pejzažne raznovrsnosti, kao i očuvanja ekološke stabilnosti, a da se utvrđeni ciljevi postižu primjenom principa zaštite životne sredine i instrumenata zaštite životne sredine propisanih ovim zakonom i posebnim propisima (član 3 stav 2); principe zaštite životne sredine, u koje je, pored ostalih, uvršten je i princip očuvanja prirodnih resursa, prema kome se obnovljivi prirodni resursi u koje se ubraja i biodiverzitet koriste se pod uslovima koji obezbjeđuju njihovu trajnu i efikasnu obnovu i stalno unapređivanje kvaliteta (član 4); da se u dokumenta održivog razvoja i zaštite životne sredine ubrajaju i strategije, planovi i programi koji se donose, odnosno koji su doneseni prema posebnim propisima u pojedinim oblastima za pojedine segmente životne sredine i opterećenja (član 13 alineja 4); instrumente zaštite životne sredine od kojih posebno treba izdvojiti: stratešku procjenu uticaja na životnu sredinu; procjenu uticaja na životnu sredinu; i druge instrumente zaštite životne sredine utvrđene posebnim propisima (član 21).

Zakon o strateškoj procjeni uticaja na životnu sredinu („Službeni list RCG“, broj 85/05 i „Službeni list CG“, broj 59/11)

Zakon o strateškoj procjeni uticaja na životnu sredinu propisuje: uslove, način i postupak vršenja procjene uticaja određenih planova i programa na životnu sredinu, kroz integrisanje principa zaštite životne sredine u postupak pripreme, usvajanja i realizacije planova ili programa koji imaju uticaj na životnu sredinu (član 1); osnovne principe zaštite životne sredine od kojih su od posebnog značaja princip održivog razvoja i princip javnosti da je izrada strateške procjene obavezna za planove i programe i iz oblasti lovstva koji daju okvir za razvoj budućih projekata koji podliježu izradi procjene uticaja na životnu sredinu u skladu sa posebnim propisom i koji, s obzirom na područje u kome se realizuju, mogu uticati na zaštićena područja, prirodna staništa i očuvanje flore i faune (član 5); da se za planove i programe koji podliježu izradi procjene uticaja na životnu sredinu obavezno priprema izvještaj o strateškoj procjeni i da organ nadležan za pripremu plana i programa ne može uputiti plan i program u dalju procedure usvajanja bez prethodno pribavljene saglasnosti na izvještaj o strateškoj procjeni od organa nadležnog za poslove životne sredine (član 6).

Zakon o vodama („Službeni list RCG“, broj 27/07 i „Službeni list CG“, broj 32/11)

Zakon o vodama propisuje: da se upravljanje vodama i vodnim zemljištem zasniva na načelima nezamjenljivosti vode kao resursa i uslova egzistencije; da se voda kao prirodno javno dobro može koristiti samo na način kojim se ne ugrožava njena

supstanca i ne isključuje njena prirodna uloga (član 19 stav 1 tačka 1); da se voda mora koristiti racionalno i ekonomično i da je svaki korisnik dužan da vodu koristi na način koji obezbjeđuje očuvanje prirodne ravnoteže voda (član 40 stav 2); da se prilikom zahvatanja površinskih voda mora nizvodno od vodozahvata obezbijediti garantovani minimum (član 54); obaveza pribavljanja vodnih akata od strane nadležnog organa za sve objekte i radove koji mogu privremeno, povremeno ili trajno da prouzrokuju promjene u vodnom režimu ili na koje može uticati vodni režim (čl. 112 - 126).

Zakon o nacionalnim parkovima („Službeni list CG“, broj 56/09)

Zakon o nacionalnim parkovima propisuje: nacionalne parkove (ukupno pet) kao zaštićena prirodna dobra koja uživaju posebnu zaštitu, upravljanje i nadzor nad nacionalnim parkovima, a u pogledu primjene propisa, da se na nacionalne parkove primjenjuju propisi o zaštiti prirode, ukoliko ovim zakonom nije drukčije propisano.

Zakon o mjerama za unapređenje stočarstva („Službeni list RCG“, broj 15/92, 59/92 i 4/93) propisuje mjere od značaja za unapređenje stočarstva.

Zakon o veterinarstvu („Službeni list CG“, broj 30/12)

Zakon o veterinarstvu propisuje uslove i način obavljanja veterinarske djelatnosti, zdravstvenu zaštitu životinja (pod kojom se podrazumijeva i divljač), mjere veterinarskog javnog zdravlja, veterinarsku zaštitu životne sredine, kao i druga pitanja od značaja za obavljanje veterinarske djelatnosti.

Zakon o zaštiti dobrobiti životinja („Službeni list CG“, broj 14/08)

Zakon o zaštiti dobrobiti životinja propisuje prava, obaveze i odgovornosti fizičkih i pravnih lica za zaštitu dobrobiti životinja u pogledu zaštite životinja od mučenja, pri držanju i uzgoju, usmrćivanju i klanju, pri obavljanju zahvata na životinjama, prevozu i vršenju eksperimenata, pravila postupanja sa životinjama, kao i druga pitanja od značaja za zaštitu dobrobiti životinja.

Zakon o poljoprivrednom zemljištu („Službeni list RCG“, broj 15/92, 59/92, „Službeni list CG“, broj 32/11)

Zakon o poljoprivrednom zemljištu propisuje posebnu zaštitu kao i uslove i način korišćenja poljoprivrednog zemljišta, kao dobra od opšteg interesa.

Zakon o nevladinim organizacijama („Službeni list CG“, broj 39/11)

Zakon o nevladinim organizacijama propisuje način osnivanja, upisa i brisanja iz registra, status, organe, finansiranje i druga pitanja od značaja za rad i djelovanje nevladinih organizacija u koje spadaju nevladina udruženja i nevladine fondacije. Ovaj zakon se ne primjenjuje na druge oblike udruživanja, koji se osnivaju posebnim zakonom ili na osnovu posebnog zakona, osim na pitanja koja nijesu uređena tim posebnim zakonima (član 5). Nvladina organizacija ima svojstvo pravnog lica koje stiče danom upisa u registar (član 6).

Zakon o oružju („Službeni list RCG“, broj 49/04 i „Službeni list CG“, broj 49/08 i 20/11)

Zakon o oružju propisuje uslove nabavke, držanja, nošenja, proizvodnje, prometa i prevoza oružja i municije, kao i način postupanja sa oružjem.

Krivični zakonik Crne Gore („Službeni list RCG“, br. 70/03, broj 13/2004, broj 47/2006 i „Službeni listu CG“, broj 40/2008 i broj 25/2010)

Krivični zakonik Crne Gore članom 325, stav 4 predviđa da: „*Ko lovi divljač čiji je lov zabranjen, kazniće se zatvorom do tri godine*“.

2.1.3. Međunarodni pravni akti

Evropska unija prepušta državama članicama da kroz preuzimanje sopstvene odgovornosti oblast lovstva urede kako to najbolje odgovara njihovim društvenim, političkim, istorijskim, prirodnim i kulturnim odnosima i potrebama.

Od najznačajnijih međunarodnih pravnih akata koji utiču na ovaj sektor, a sa kojima je Zakon o divljači i lovstvu načelno usklađen, treba izdvojiti:

- Konvenciju o zaštiti evropske divlje flore i faune i prirodnih staništa (2007);
- Konvenciju o zaštiti migratornih vrsta divljih životinja (2007);
- Konvenciju o biološkoj raznovrsnosti (1992);
- Konvenciju o močvarnim područjima od međunarodnog značaja, posebno kao staništa ptica (1997);
- Konvenciju o međunarodnoj trgovini ugroženim vrstama divljih životinja i biljaka - CITES (1973);
- Sporazum o zaštiti afričko-evroazijskih ptica močvarica - UNEP/CMS;
- Konvenciju o pristupu informacijama, učešću javnosti u odlučivanju i dostupnosti pravdi u materiji vezanoj za životnu sredinu;

- Direktivu Savjeta 92/43 EEZ o zaštiti prirodnih staništa i divljih biljnih i životinjskih vrsta;
- Direktivu Savjeta 79/409 EEZ o očuvanju divljih ptica (1979);
- Uredbu Savjeta 338/97 EZ o zaštiti flore i faune regulisanjem njihove trgovine;
- Uredbu Savjeta 865/2006 EZ o implementaciji Konvencije o međunarodnoj trgovini divlje flore i faune;
- Uredbu Savjeta 1037/2007 EZ o obustavi unošenja određenih vrsta divlje flore i faune.

Potpuna usklađenost Zakona o divljači i lovstvu sa navedenim aktima obezbijediće se donošenjem svih predviđenih podzakonskih akata, s tim što pojedini djelovi tih akata treba da budu usklađeni kroz izradu odnosno inoviranje i drugih propisa.

Shodno održanom bilateralnom skriningu za pregovaračko poglavlje 27 - Životna sredina i klimatske promjene, koji je održan u martu 2013. godine, a na kojem je Crna Gora predstavila regulativu u oblasti životne sredine i informisala o nivou usklađenosti pravnog sistema Crne Gore sa propisima Evropske unije, uključujući i oblast lovstva. definisano je da se određene odredbe **Direktive 2009/147/EC o zaštiti divljih ptica** transponuju kroz izmjene i dopune Zakona o divljači i lovstvu.

Navedenim usklađivanjem Crna Gora preduzima sve primjerene i potrebne pravne i administrativne mjere, na nacionalnom i međunarodnom nivou, kako bi osigurala zaštitu divljači i njenog prirodnog staništa, odnosno kako bi osigurala stabilne populacije koje ujedno predstavljaju i potencijalnu osnovu za dalja naseljavanja.

Jedan od osnovnih propisa iz ove oblasti je **Konvencija o biološkoj raznovrsnosti**, čijim se potvrđivanjem Crna Gora obavezala na očuvanje i unaprjeđenje postojeće biološke raznovrsnosti, kao i održivo korišćenje njenih komponenti.

Konvencija o međunarodnoj trgovini ugroženim vrstama divljih životinja i biljaka (CITES) odnosi se na zabranu ili ograničavanje uvoza i izvoza rijetkih i ugroženih vrsta. Trgovina primjercima ovih vrsta mora biti podvrgnuta posebno strogim propisima, kako se ne bi dalje ugrožavao njihov opstanak, a smije se dopustiti samo u posebnim okolnostima.

Svrha **Konvencije o zaštiti evropske divlje flore i faune i prirodnih staništa (Bernska)** je zaštita divlje flore i faune i njihovih prirodnih staništa, posebno onih vrsta i staništa čija zaštita zahtijeva saradnju više država i podsticanje takve saradnje. Poseban naglasak dat je vrstama kojima prijete izumiranje i osjetljivim vrstama, uključujući migratorne vrste.

Konvencija o zaštiti migratornih vrsta divljih životinja (Bonska) odnosi se na zaštitu migratornih vrsta, sa posebnim akcentom na migratorne vrste s nepovoljnim statusom zaštite i mjere za očuvanje takvih vrsta i njihovih staništa.

Sporazum o zaštiti afričko-evroazijskih ptica močvarica usaglašava preduzimanje mjera na održanju povoljnog statusa zaštite vrsta migratornih ptica močvarica, odnosno njihov povratak u takvo stanje.

2.1.4. Organizacioni okvir

Vlada Crne Gore - Ministarstvo poljoprivrede i ruralnog razvoja

U skladu sa odredbama Zakona o divljači i lovstvu i Uredbe o organizaciji i načinu rada državne uprave, Ministarstvo poljoprivrede i ruralnog razvoja je organ državne uprave nadležan za poslove lovstva. Ono vrši poslove uprave koji se odnose na razvojnu politiku u oblasti lovstva; sistemska rješenja za gazdovanje i upravljanje sa divljači i lovstvom; normativnu djelatnost; obezbjeđenje korišćenja lovišta; izradu programa razvoja lovstva; sistemske i druge podsticajne mjere za unapređenje ove oblasti; vođenje propisanih evidencija; međunarodnu saradnju; usklađivanje domaćih propisa sa pravom Evropske unije; upravni nadzor, kao i druge poslove koji su mu određeni u nadležnost.

Zakonom o divljači i lovstvu je propisano da na predlog tog ministarstva, Vlada Crne Gore ustanovljava lovišta i osniva lovišta sa posebnom namjenom.

Lovište se dodjeljuje na korišćenje pravnim licima koja ispunjavaju uslove propisane Zakonom o divljači i lovstvu na period od 10 godina. Postupak dodjele na korišćenje pokreće se na osnovu javnog konkursa koji, na osnovu odluke Vlade, raspisuje nadležno ministarstvo. Zahtjev za dodjelu lovišta na korišćenje podnosi se nadležnom ministarstvu, a akt o dodjeli lovišta na korišćenje donosi Vlada, na predlog nadležnog ministarstva. Odnosi u gazdovanju lovištem uređuju se ugovorom, koji na osnovu odluke Vlade o dodjeli lovišta na korišćenje zaključuje nadležno ministarstvo i korisnik lovišta.

Od navedenih poslova Ministarstva od posebnog značaja su poslovi iz domena regulacije i normative.

Nadležna i zainteresovana ministarstva odnosno drugi organi državne uprave u Vladi Crne Gore daju mišljenja o pojedinim pitanjima vezanim za oblasti divljači i lovstva, a posebno koja su u vezi sa zaštitom životne sredine.

Uprava za inspekcijske poslove

Prema Zakonu o divljači i lovstvu poslove inspekcijskog nadzora u oblasti divljači i lovstva vrše lovni inspektori koji su sistematizovani u okviru Uprave za inspekcijske poslove, kao samostalnog organa državne uprave. Nadzor nad zakonitošću i cjelishodnošću rada i

zakonitošću upravnih akata Uprave, iz navedenih oblasti, vrši ministarstvo nadležno za te upravne oblasti.

Lovački savez Crne Gore

U skladu sa članom 8 Zakona o divljači i lovstvu, Lovački savez Crne Gore je nacionalna asocijacija lovaca u koju su uključene lovačke organizacije, korisnici lovišta, privredna društva i druga pravna lica koja se bave lovstvom, kao i druge organizacije zainteresovane za razvoj lovstva. Lovački savez može osnovati najmanje pet korisnika lovišta, s tim što se u Crnoj Gori može osnovati samo jedna nacionalna asocijacija lovaca. Rješenjem o upisu u registar koji vodi nadležno ministarstvo, Lovački savez stiče svojstvo pravnog lica, kao i nacionalne asocijacije lovaca.

Zakonom o divljači i lovstvu su određeni poslovi Lovačkog saveza od javnog interesa od kojih poslove organizovanja polaganja lovačkih ispita, sokolarskih ispita i ispita za ocjenjivače trofeja divljači i izdavanja lovne karte Lovački savez vrši kao javna ovlaštenja, u skladu sa zakonom.

U koncipiranju takvih rješenja, pored racionalnosti i cjelishodnosti postojala je i pravna mogućnost sadržana u odredbi člana 112 Ustava Crne Gore kojom je određeno da se pojedini poslovi državne uprave mogu zakonom prenijeti na lokalnu samoupravu ili drugo pravno lice i člana 5 Zakona o nevladinim organizacijama kojim je propisano da se taj zakon ne primjenjuje na političke partije, sindikalne organizacije, sportske organizacije, poslovna udruženja, organizacije i fondacije čiji je osnivač država, kao i na druge oblike udruživanja, koji se osnivaju posebnim zakonom ili na osnovu posebnog zakona, osim na pitanja koja nijesu uređena tim posebnim zakonima.

Korisnici lovišta

Odlukom o ustanovljavanju lovišta i osnivanju lovišta sa posebnom namjenom („Sl. list CG“, br. 62/10), na teritoriji Crne Gore, ustanovljeno je 31 lovište i osnovano četiri lovišta sa posebnom namjenom. Prema Zakonu o divljači i lovstvu korisnik lovišta je pravno lice koje je steklo pravo lova na osnovu korišćenja lovišta.

Sva lovišta posebne namjene („Piva“, „Ljubišnja“, „Komovi“ i „Dragišnica“), po osnovu tog zakona, isključivo koristi organ državne uprave nadležan za gazdovanje šumama (Uprava za šume), a druga lovišta - pravna lica koja ispunjavaju zakonom predviđene uslove za to (koja obezbijede da stručne poslove uzgoja, zaštite i organizovanja lova divljači obavljaju lica odgovarajuće struke i imaju obezbijeđenu i organizovanu službu čuvanja lovišta) i kojima Vlada dodijeli lovište na korišćenje po osnovu prethodno raspisanog javnog konkursa. Iz razloga cjelishodnosti, Zakonom o divljači i lovstvu su predviđeni izuzeci za slučaj da se ni na ponovljeni konkurs ne javi zainteresovani subjekt,

odnosno da niko od prijavljenih ne ispunjava uslove konkursa, u kom slučaju lovište preuzima na korišćenje organ državne uprave nadležan za gazdovanje šumama, najduže za period od tri godine (član 18), a takođe i da lovište koristi dosadašnji korisnik lovišta do predaje lovišta na korišćenje po istom zakonu, za što nadležno ministarstvo i korisnik lovišta zaključuju međusobni ugovor (član 90 st. 1 i 3).

Po podacima nadležnog ministarstva, lovišta Crne Gore, ukupne površine **1.285.991** ha, koriste: 27 lovačkih organizacija i tri (Bar, Ulcinj i Danilovgrad) javna preduzeća (čiji su osnivači matične skupštine opštine), a lovištima posebne namjene - organ državne uprave nadležan za gazdovanje šumama tj. ukupno 31 korisnik lovišta.

Ukupan broj lovaca u lovnoj 2013/14 godini je iznosio 3.466; najviše u Nikšiću 445 lovaca, Baru 325, Pljevljima 287, Ulcinju 280, Herceg Novom 222, Cetinju 206. itd.

Prosječna površina po članu - lovcu, na nivou Crne Gore iznosi oko 370 ha.

Divljač mogu loviti lica koja imaju lovačku dozvolu izdatu od korisnika lovišta i lovnu kartu izdatu od Lovačkog saveza.

Prema Zakonu o divljači i lovstvu korisnik mora da obezbijedi da stručne poslove uzgoja, zaštite i organizovanja lova divljači obavljaju lica sa najmanje završenom srednjom školom: šumarske, veterinarske ili poljoprivredne struke, kao i da obezbijedi i organizuje službu čuvanja lovišta u skladu sa propisom koji donosi nadležno ministarstvo (Pravilnikom o službi čuvanja lovišta - „Službeni list CG“, broj 30/09).

Najviše zaposlenih trenutno je u JP „Ulcinj“ - Ulcinj 19, „Rumija“ - Bar 9 i Lovačkoj organizaciji „Podgorica“ 8, itd.

Naziv lovišta	Površina (ha)	Naziv i sjedište korisnika lovišta
<i>Meditersko lovno područje</i>		
„Ulcinj“	26.055	Javno preduzeće za uzgoj i zaštitu divljači „Ulcinj“ - Ulcinj
„Bar“	48.998	Javno preduzeće za uzgoj, zaštitu i lov divljači „Rumija“ - Bar
„Paštrovići“	6.374	Paštrovačka lovačka organizacija za uzgoj, zaštitu i lov divljači - Petrovac na moru
„Primorje“	5.312	Lovačka organizacija „Primorje“ - Budva
„Kotor“	16.664	Lovačko udruženje „Boka“ - Kotor
„Risan“	17.145	Udruženje za uzgoj, zaštitu i lov divljači „Risan“ - Risan
„Tivat“	4.589	Lovačko udruženje „Tivat“ - Tivat
„Orjen“	23.324	Lovačko udruženje „Orjen“ - Herceg Novi

Submediteransko lovno područje		
„Podgorica I“	95.392	Lovačka organizacija za uzgoj, zaštitu i lov divljači - Podgorica
„Podgorica II“	7.837	Lovačko društvo „Zeta“ - Podgorica
„Podgorica III“	13.043	Lovačka organizacija za uzgoj, zaštitu i lov divljači - Podgorica
„Danilovgrad“	42.630	Javno preduzeće za uzgoj, zaštitu i lov divljači i riba - Danilovgrad
„Cetinje“	78.606	Lovačko društvo „Cetinje“ - Cetinje
Centralno lovno područje		
„Nikšić“	137.857	Lovačka organizacija za uzgoj, zaštitu i lov divljači „Dr Zoran Kesler“ - Nikšić
„Bratogošt“	48.958	Udruženje za uzgoj, zaštitu i lov divljači „Bratogošt“ - Velimlje
„Grahovo“	26.679	Organizacija za uzgoj, zaštitu i lov divljači „Ilija Milović“ - Grahovo
„Kolašin“	28.261	Lovačko društvo „Lovac“ - Kolašin
„Rovca“	19.874	Lovačka organizacija „Rovca“ - Kolašin
„Morača“	31.674	Lovačko društvo „Manastir Morača“ - Kolašin
„Mojkovac“	33.286	Lovačka organizacija „Milorad Bulatović“ - Mojkovac
Istočno lovno područje		
„Bijelo Polje“	92.029	Lovačka organizacija „Bijelo Polje“ - Bijelo Polje
„Smiljevica i Bjelasica“	40.626	Lovačka organizacija „Ivangrad“ - Berane
„Petnjica“	25.298	Lovačka organizacija „Petnjica“ - Berane
„Andrijevica“	29.420	Lovačka organizacija „Komovi“ - Andrijevica
„Rožaje“	43.079	Lovačko društvo „Hajla“ - Rožaje
„Maja Karanfili“	7.113	Lovačka organizacija „Maja Karanfili“ - Gusinje
„Hridsko jezero“	24.703	Lovačka organizacija „Hridsko jezero“ - Plav
Sjeverno lovno područje		
„Pljevlja“	110.445	Lovačko društvo „Pljevlja“ - Pljevlja
„Plužine“	45.603	Udruženje lovaca i ribolovaca „Bajo Pivljanin“ - Plužine
„Žabljak“	28.511	Lovačko udruženje „Durmitor“ - Žabljak
„Šavnik“	41.712	Lovno - ribolovno društvo „Komarnica“ - Šavnik
Lovišta posebne namjene		
„Ljubišnja“	17.556	Uprava za šume
„Piva“	34.478	Uprava za šume
„Komovi“	23.920	Uprava za šume
„Dragišnica“	8.938	Uprava za šume
Ukupno:	1.285.991	

Struktura površina

U sljedećoj tabeli je prikazana struktura površina po namjeni u lovnim područjima:

R/b	Lovno područje	Površina (ha)				
		Šuma i šum. zemljište	Livade i pašnjaci	Njive i oranice	Ostalo	Ukupno
1.	Meditersko	108.969	20.941	6.806	11.749	148.462
2.	Submediteransko	167.581	52.468	8.901	8.558	237.507
3.	Centralno	239.409	76.581	3.491	7.108	326.590
4.	Istočno	182.720	75.495	870	3.181	262.270
5.	Sjeverno	140.265	83.161	89	2.755	226.270
6.	Lov. poseb. namj.	61.001	19.507		4.384	84.892
Ukupno:		899.945	328.153	20.157	37.735	1.285.991

LOVIŠTA PO LOVNIM PODRUČJIMA

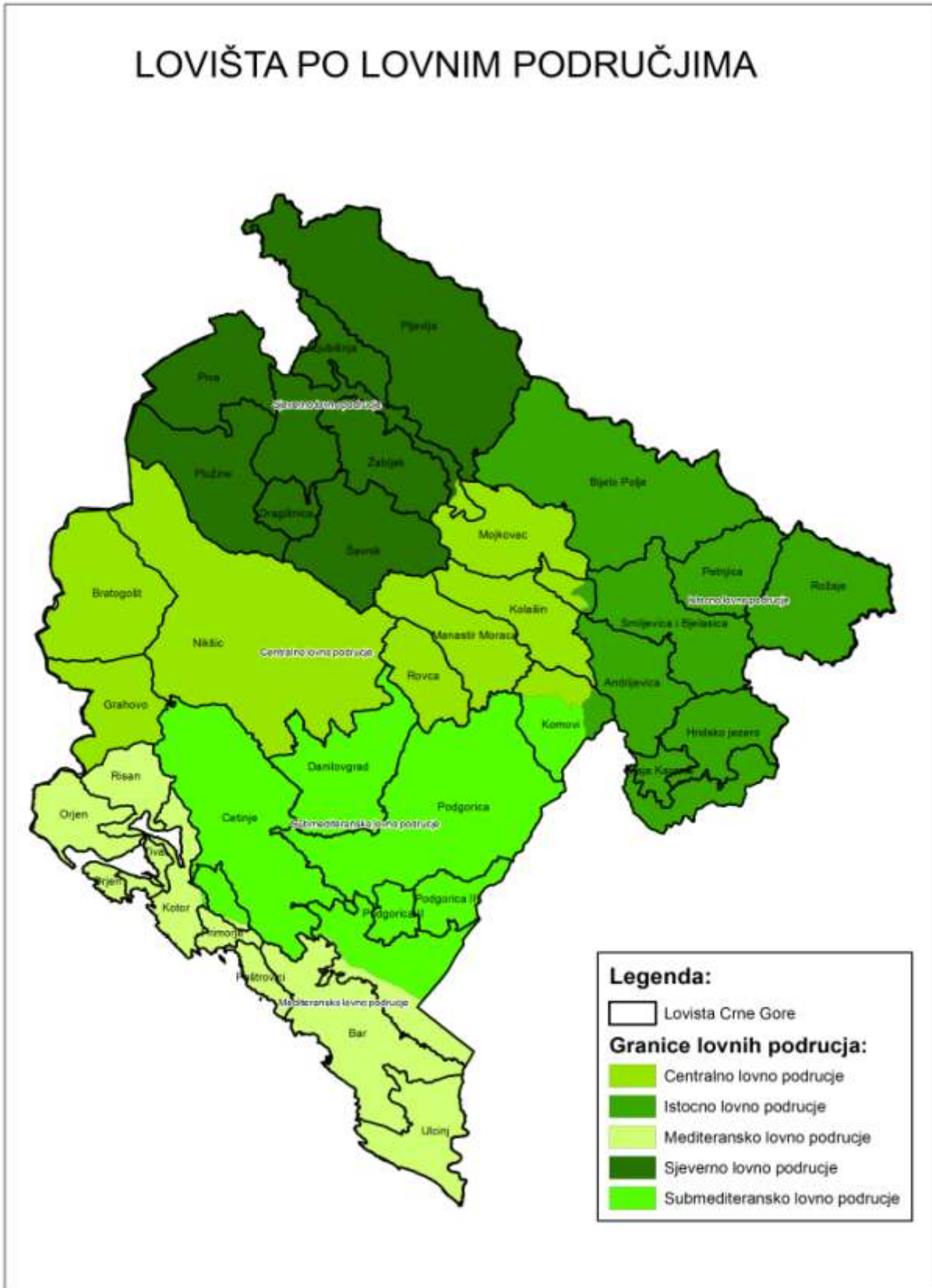

Nacionalni parkovi

Zakonom o nacionalnim parkovima („Službeni list CG“, broj 56/09) u Crnoj Gori je ustanovljeno pet nacionalnih parkova:

Naziv nacionalnog parka	Površina (ha)
NP „Lovćen“	6.220
NP „Skadarsko jezero“	40.000
NP „Biogradska gora“	5.650
NP „Durmitor“	39.000
NP „Prokletije“	16.630

Nacionalni parkovi Crne Gore, prema tom zakonu, su zaštićena prirodna dobra II kategorije i njima upravlja Javno preduzeće za nacionalne parkove Crne Gore.

Dobra nacionalnih parkova (zemljište, šume, vode, biljni i životinjski svijet i druga prirodna bogatstva, kao i radom stvorene vrijednosti u nacionalnim parkovima) mogu se koristiti u skladu sa zakonom, prostornim planom posebne namjene i planom upravljanja, vodeći računa o očuvanju biološke i predione raznovrsnosti.

Članom 9 Zakona o divljači i lovstvu je propisano da se taj zakon primjenjuje i na zaštićena područja, a što znači i na područja nacionalnih parkova, ako zakonom (pa dakle i Zakonom o nacionalnim parkovima) nije drukčije određeno.

Navedeni zakoni, znači, ne previđaju eksplicitnu zabranu lova u nacionalnim parkovima.

Međutim, polazeći od toga da prostornim planovima posebne namjene i planom upravljanja nacionalnih parkova na području nacionalnih parkova nije predviđen lov divljači (što je prema našim saznanjima izuzetak u odnosu na nacionalne parkove u regionu i u svjetu, u kojima je u zoni liberalnije zaštite dozvoljeno selektivno i ograničeno korišćenje prirodnih resursa, pa prema tome i lov), Odlukom o ustanovljavanju lovišta i osnivanju lovišta sa posebnom namjenom, Vlada Crne Gore na tim područjima nije ustanovila lovišta. Samim tim, bez obzira na odgovarajuću fleksibilost Zakona o divljači i lovstvu, pa i Zakona o nacionalnim parkovima, u ovom trenutku, bez odgovarajuće izmjene politike, nacionalni parkovi ne mogu ni imati tretman lovišta.

Međutim, bez obzira na to, budući da i na prostorima nacionalnih parkova žive značajne populacije divljači, koje ne poznaju granice, i kao takve imaju uticaj na divljač posebno u okviru dotičnih lovišta, a Zakonom o divljači i lovstvu su i po pitanju lova i zaštite divljači, naročito kada to može biti od značaja za zaštitu zdravlja ljudi, stoke i sl. predviđeni određeni izuzeci, to su nacionalni parkovi s razlogom, na odgovarajući način, našli svoje mjesto i u ovom programu.

Natura 2000

U Crnoj Gori su započete aktivnosti na usaglasavanju zakonske regulative i aktivnosti prikupljanja podataka za ustanovljavanje mreže zaštićenih područja. Kako u budućem periodu predstoji realizacija Natura 2000 u Crnoj Gori, u ovom momentu se ne raspolaže sa potrebnim podacima o područjima koja će biti pod Natura 2000. U decembru 2011. godine, Sekretarijatu Bernske konvencije kandidovana su 32 područja iz Crne Gore kao potencijalna Emerald područja i u toku je procedura odobravanja od strane Stalnog komiteta Bernske Konvencije. Po odobrenju ovih lokaliteta od strane nadležnih tijela Bernske konvencije, pristupiće se proglašenju Emerald mreže kao ekološke mreže na nacionalnom nivou. Ovi lokaliteti su od velikog strateškog značaja za očuvanje prirode u Evropi, a Crna Gora će do trenutka odobravanja Emerald područja (mreže), shodno obavezama preuzetim ratifikacijom Bernske konvencije, štiti svoja potencijalno zaštićena područja (koja su istovremeno i potencijalna buduća Natura 2000 područja). Inače ekološku mrežu Natura 2000 čine Područja pod posebnom zaštitom (SPA - Special Protection Areas) definisana direktivom o pticama (Birds Directive) i Posebna područja očuvanja (SAC - Special Areas of Conservation). Ministarstvo održivog razvoja i turizma 2012. godine završilo trogodišnji projekat „Jačanje kapaciteta državnih institucija i civilnog sektora u Srbiji i u Crnoj Gori za usaglašavanje nacionalnih propisa s propisima Evropske unije iz oblasti zaštite prirode“ sa Svjetskim fondom za zaštitu prirode (WWF) i jedan od rezultata ovog projekta bio je katalog staništa sa kartografski ucrtanim i terenski verifikovanim podacima. Kroz IPA 2012 program od strane Evropske Komisije odobren je projekat „Jačanje sistema zaštite životne sredine u Crnoj Gori“ čija se jedna komponenta odnosi na uspostavljanje Natura 2000 područja i kroz koji će se izvršiti: dopuna referentnih lista, objedinjavanje podataka i formiranje centralne baze podataka, dodatno mapiranje vrsta i staništa (shodno Direktivi o staništima i pticama), predlog sistema monitoringa za vrsta i staništa, potencijalno dopunsko usklađivanje legislative, priprema predloga (dokumentacije) za Naturu 2000, pripreme za razvoj planova upravljanja i mehanizma ocjene prihvatljivosti itd.

Rezervati prirode

Na području Crne Gore postoje sljedeći rezervati prirode:

- u NP „Skadarsko jezero“: Manastirska tapija, Pančeva oka, Crni žar, Grmožur i Omerova gorica (ukupne površine 420 ha);
- u NP „Durmitor“: Crna Poda (ukupne površine 80 ha).

Kako se ovi rezervati nalaze na prostoru pomenutih Nacionalnih parkova, oni su predmet Zakona o nacionalnim parkovima i Zakona o zaštiti prirode.

Takođe, treba napomenuti i posebni (specijalni) rezervat prirode Tivatska solila, koja su Rješenjem Republičkog zavoda za zaštitu prirode Crne Gore, br. 01-12, od 26.08.2008. godine, stavljena pod zaštitu i ukazujemo na potrebu da se i taj prostor na odgovarajući način tretira i štiti. Upisivanje Tivatskih solila na Listu međunarodno značajnih vlažnih

područja (Ramsar listu) znači dodjeljivanje međunarodnog stepena zaštite ovom već zaštićenom području.

Regionalni parkovi

U procedure je postupak proglašenja Regionalnih parkova „Piva“ i „Komovi“, u okviru kojih će se nalaziti lovišta posebnih namjena „Piva“ i „Komovi“, predložimo uspostavljanje međusektorske saradnje, kao i saradnje sa jedinicama lokalne uprave u cilju upravljanja ovim parkovima.

Savjet za lovstvo

Članom 80 Zakona o divljači i lovstvu je propisano da Vlada Crne Gore, radi davanja predloga za odlučivanje o stručnim pitanjima i za stručnu pomoć u postupku donošenja odluka i pripremi propisa iz oblasti divljači i lovstva, na predlog nadležnog ministarstva, osniva Savjet za lovstvo. Zakonom su utvrđeni poslovi iz nadležnosti Savjeta i određen broj članova Savjeta i druga pitanja od značaja za njegov rad.

Do osnivanja ovog savjeta još nije došlo, a u međuvremenu je Vlada Crne Gore povodom razmatranja opravdanosti postojanja i rada savjeta i drugih tijela, na sjednici od 07.03.2013. godine, donijela zaključak kojim je Savjet za lovstvo uvrstila u spisak savjeta i drugih tijela čije će osnivanje biti u nadležnosti resornog ministra i zadužila nadležna ministarstva da s tim u vezi pokrenu postupak izmjene i donošenja odgovarajućih akata.

2.2. Analiza zakonodavnog i organizacionog okvira u oblasti lovstva u zemljama u okruženju i poređenja sa Crnom Gorom i preporuke Savjeta za regulatornu reformu u Crnoj Gori

Zakonodavni i organizacioni okvir lovstva u Crnoj Gori najbliži je zemljama u okruženju, a posebno zakonodavno-organizacionoj regulativi Slovenije.

Razlog za to su sličnost prirodnih uslova, staništa i vrsta divljači, ali i običaji i tradicija, kao i zajednički suživot naroda bivše Jugoslavije i temeljni zakoni koje su se donosili u zajedničkoj državi. Gotovo je slična situacija i kada je riječ o drugim evropskim zemljama, koje su takođe uvažile svoje nacionalno kulturno - istorijsko nasleđe. Takvo stanje je, dakle, i u duhu politike Evropske unije, u kojoj kada je riječ o lovstvu, kao što je već rečeno, važi princip subsidijarnosti, tj. autonomije država članica u uređenju te oblasti, shodno njihovim društvenim, političkim, istorijskim, prirodnim i kulturnim odnosima i potrebama.

Manje razlike između ovih država mogu se uočiti u domenu davanja lovišta na korišćenje i nadležnosti pojedinih involviranih subjekata.

U nastavku je data kraća komparacija ovih pitanja između Crne Gore i Slovenije, Hrvatske i Srbije (komparacija sa BIH-om, i pored sličnosti, nije data, jer se radi o složenoj državnoj tvorevini, sa dva entiteta).

Davanje lovišta na korišćenje

U Sloveniji, korisnici lovišta su lovačka udruženja, koja na osnovu dodijeljene koncesije od strane države, trajno gazduju sa divljači u lovištu (član 24 stav 2 Zakona o divljači i lovstvu Slovenije). Koncesija se dodjeljuje na period od najmanje 20 godina i mora biti vremenski ograničena (član 25 stav 3). U članu 26 ZDL je propisano da se kod dodjeljivanja koncesije uzima prednostni redosljed i to:

- lovačka organizacija, koja ima veći broj vlasnika zemljišta na području lovišta;
- dosadašnji koncesionar;
- lovačka organizacija, koja se graniči sa dosadašnjim koncesionarem.

Koncesionar mora državi, na osnovu ugovora o koncesiji plaćati koncesionu dažbinu, koja se plaća godišnje. Visina zavisi od prihoda od djelatnosti gazdovanja lovištem.

U **Republici Srbiji**, prema Zakonu o divljači i lovstvu („Sl. glasnik RS“, broj 18/10), ministarstvo nadležno za poslove lovstva priprema i objavljuje oglas za davanje lovišta na gazdovanje, a ministar donosi odluku o izboru korisnika lovišta kome se daje pravo na gazdovanje lovištem (član 39). Korisnik lovišta može biti pravno lice koje ispunjava zakonom i oglasom previđene uslove, a pored ostalih i lovačka udruženja i druga udruženja koja su osnovana i djeluju u skladu sa zakonom. Korisnik lovišta dužan je državi da plaća naknadu za korišćenje lovostajem zaštićenih vrsta divljači, u dvije godišnje rate: do 15. aprila 30%, a do 31. decembra 70% te naknade i ista se određuje u određenom procentu od vrijednosti planiranog odstrijela lovostajem zaštićenih vrsta divljači.

U **Republici Hrvatskoj**, prema Zakonu o lovstvu („Narodne novine“ br. 140/05 i 75/09) ministarstvo nadležno za poslove lovstva priprema i raspisuje natječaj za davanje lovišta na gazdovanje i na osnovu toga donosi odluku o dodjeli koncesije. Koncesionar može biti pravno i fizičko lice (obrtnik) registrovan za obavljanje lova. Koncesija se daje na period od 30 godina. Za koncesiju se plaća godišnja naknada, čiji je početni iznos u visini vrijednosti od 50% odstrijela divljači u desetoj godini važeće lovnoprivredne osnove i plaća se 50 % do 1. marta, a preostali dio do 30. septembra iste godine.

Pravni status lovačkih saveza

Vezano za nadležnost pojedinih involviranih subjekata do sada je najviše pažnje stručne i laičke javnosti bilo posvećeno statusu i ulozi Lovačkog saveza Crne Gore, prvenstveno

zbog prigovora određenog broja nevladinih organizacija da su Lovačkom savezu, kao nacionalnoj asocijaciji lovaca, neustavno dati određeni prerogativi državne uprave. S tim u vezi, međutim, treba naglasiti da je, ne samo u Crnoj Gori, nego i u svim oblicima organizovanosti lovstva, u zemljama regiona i Evrope, zapažena uloga data lovačkim savezima tih zemalja u koje se udružuju lovačke organizacije.

Lovački savezi zemalja regiona osnivani su odmah po donošenju prvih zakona o lovstvu, npr. Lovački savez Srbije 1896. godine, Lovački savez Slovenije 1907., Savez lovačkih organizacija Bosne i Hercegovine 1925. godine, a Lovački savez Crne Gore 1931. godine.

Lovački savezi svih zemalja regiona imaju gotovo iste ili slične funkcije. Oni predstavljaju i zastupaju lovce (udružene u lovačka udruženja), organizuju polaganje lovačkih ispita, izdaju lovne karte (legitimacije, iskaznice), i vrše druge poslove od javnog interesa radi očuvanja i zaštite divljači i njene životne sredine.

Lovački savez Crne Gore (član 8. stav 1. Zakona o divljači i lovstvu) je nacionalna asocijacija lovaca u koju su uključene lovačke organizacije, korisnici lovišta, privredna društva i druga pravna lica koja se bave lovstvom, kao i druge organizacije zainteresovane za razvoj lovstva, koji obavlja poslove od javnog interesa.

Lovački savez Crne Gore (član 53. stav 1.) vrši sljedeće poslove:

- zastupa interese lovačkih organizacija, korisnika lovišta i lovaca u zemlji i inostranstvu;
- organizuje polaganje lovačkih ispita, sokolarskih ispita i ispita za ocjenjivače trofeja divljači, po programu i na način predviđen ovim zakonom;
- saradjuje na pripremi stručnih podloga za donošenje programa razvoja lovstva, lovnih osnova i lovnih planova;
- utvrđuje minimalni cjenovnik odstrijeljene divljači i njenih djelova;
- vodi lovačko informacioni sistem Lovačkog saveza;
- vodi evidenciju o izdatim dozvolama za lov sokolarenjem;
- saradjuje u naučno istraživačkom radu u vezi sa divljači i lovstvom;
- učestvuje u organizovanju i izvođenju obrazovanja i prosvjećivanja lovaca koje se odnosi na zaštitu životne sredine i komunikacije sa vlasnicima zemljišta i šuma i sa javnošću;
- izdaje i saradjuje pri izradi stručne literature i publikacija iz oblasti divljači i lovstva;
- stara se o razvoju lovačke kinologije i lovnog streljaštva;
- izdaje lovne karte;
- organizuje izložbe trofeja divljači u skladu sa ovim zakonom;
- saradjuje u propagiranju svih vidova lovnog turizma;
- vrši druge poslove i zadatke od javnog interesa određene ovim zakonom (ZDL).

Poslove iz člana 53 stav 1 alin. 2 i 11 Lovački savez vrši kao javna ovlašćenja, u skladu sa zakonom.

Lovački savez Slovenije (Lovska zveza Slovenije - LZS), Zakonom o divljači i lovstvu Slovenije (član 66 stav 1), definisan je kao savez lovačkih udruženja, koji djeluje u javnom interesu. Njegove članice su lovačka udruženja, a u skladu sa osnovnim aktom Saveza njegove članice mogu biti i druga društva koja se bave sa djelatnošću koja je povezana sa divljači, lovstvom i zaštitom prirode.

Lovački savez Slovenije, shodno Zakonu o divljači i lovstvu, vrši sljedeće poslove:

- organizuje ispite za lovce i lovočuvare u saradnji sa obrazovnim institucijama;
- osposobljava i prirodno zaštitno osvješčuje lovce i komunicira sa vlasnicima zemljišta;
- izdavanje stručne literature sa svog područja;
- stara se za razvoj lovačke kinologije;
- izdaje lovačke legitimacije;
- obavlja još druge poslove u javnom interesu, koji imaju podlogu u drugom zakonu i koji se odnose na prirodu, divljač i lovstvo (član 21 stav 3 ZDL). U skladu sa članom 66 stav 3 ZDL, može LZS pored navedenih zadataka koji se obavljaju u javnom interesu, odrediti u svom temeljnom aktu još i druge zadatke sa područja lovstva.

Kao javno ovlašćenje LZS vrši sljedeće funkcije:

- organizaciju ispita za lovce, lovočuvare;
- osposobljavanje i prirodno zaštitno osvješčivanje lovaca i komunikaciju sa vlasnicima zemljišta;
- izdavanje lovačkih legitimacija.

Članom 66 stav 4 ZDL propisuje se da se troškovi LZS pokrivaju sa:

- članarinama;
- doprinosima članova/članica;
- prihodima od izvođenja javnih ovlašćenja;
- doprinosima sponzora;
- ostalim izvorima.

U članu 23 stav 1 alineja 4 ZDL je predviđeno finansiranje poslova LZS u zavisnosti od njihovog obima, zahtjevnosti i intenzivnosti iz doprinosa upravljača lovišta i drugih izvora.

Lovački savez Srbije je krovna asocijacija lovaca, definisana Zakonom o divljači i lovstvu. Prema članu 4 tog zakona pod Lovačkim savezom podrazumijeva se: Lovački savez Srbije, Lovački savez Vojvodine i Lovački savez Kosova i Metohije, osnovani radi ostvarivanja ciljeva iz oblasti lovstva.

Članom 8 istog zakona, propisano je da „Lovački savez, član Međunarodnog saveta za lovstvo i zaštitu divljači (u daljem tekstu: CIC) obavlja sledeće poslove:

1. obrazuje komisiju za polaganje ispita za ocenjivanje trofeja divljači i izdaje uverenje o položenom ispitu za ocenjivanje trofeja divljači;
2. stara se o trofejima divljači čija je vrednost izražena u CIC poenima veća od trofejne vrednosti nacionalnog prvaka;
3. obrazuje Nacionalnu komisiju za izložbe i trofeje koja potvrđuje trofeje divljači ocenjene najvišim ocenama, sastavlja listu trofejnih vrednosti nacionalnih prvaka i rešava o prigovoru na akt za ocenu trofeja divljači koju je dala komisija korisnika lovišta;
4. Lovački savez obrazuje komisiju za polaganje lovačkog ispita i izdaje uverenje o položenom lovačkom ispitu, izdaje članske karte svojim članovima i zastupa ih u zemlji i inostranstvu, pruža stručnu pomoć svojim članovima i izdaje lovačke časopise i drugu lovačku literaturu.

Poslovi, obrazovanja komisije za polaganje lovačkog ispita i izdavanje uverenja o položenom lovačkom ispitu vrše se kao povjereni poslovi (član 8 stav 5)“.

Lovački savez Hrvatske definisan je Zakonom o lovstvu („Narodne novine“ br. 140/05 i 75/09).

Članom 7 tog zakona propisano je:

„(1) Hrvatski lovački savez (u daljnjem tekstu: HLS) je dobrovoljna nacionalna udruga koju čine lovački savezi županija i lovački savez Grada Zagreba, a putem njih su u HLS učlanjene lovačke udruge i lovci.

(2) HLS predstavlja svoje članove u promicanju lovstva u Republici Hrvatskoj i u inozemstvu“

Lovački savez Hrvatske, shodno Zakonu o lovstvu vrši sljedeće poslove:

- HLS izdaje lovačku iskaznicu. [(Divljač smije loviti osoba koja je položila lovački ispit i posjeduje lovačku iskaznicu (član 68 stav 2)];
- Stalno nacionalno povjerenstvo za ocjenu trofeja i izložbe C.I.C. - a pri HLS-u potvrđuje vrhunske trofeje divljaci i rješava prigovore na ocjenu trofeja komisije za ocenjivanje trofeja (član 70 stav 6);
- O ocijenjenim trofejima komisije za ocjenu trofeja, komisije za ocenjivanje trofeja izvještavaju HLS koji vodi evidenciju o ocijenjenim trofejima divljači (član 70 stav 7);
- HLS organizira izložbe trofeja divljači te utvrđuje sadržaj, opseg i vrstu trofeja za izlaganje na nacionalnim i međunarodnim izložbama (član 70 stav 8);
- Vrhunski trofej koji otkupljuje Republika Hrvatska, čuva se u muzeju HLS-a (član 71 stav 2);

- Lovački ispit, ispit za lovučuvara i ispit za ocjenjivača trofeja divljaci polažu se kod HLS-a (član 72 stav 2).

Ostala najznačajnija organizaciona pitanja

Za razliku od Crne Gore u Srbiji, Zakonom o divljači i lovstvu, nije predviđen Savjet za lovstvo, što ne znači da se on ne može osnovati u nadležnom ministarstvu, ali po propisima o organizaciji državne uprave. Nasuprot tome, Zakonom o divljači i lovstvu propisano je osnivanje Lovačke komore kao profesionalne organizacije, koja svojstvo pravnog lica stiče upisom u registar privrednih subjekata (član 9). Članstvo u Komori je obavezno za lica koja obavljaju poslove izrade planskih dokumenata u lovstvu, stručne poslove gazdovanja lovištem i poslove lovučuvarske službe. Čini se da je od propisanih poslova Komore, od naročitog značaja izdavanje licence za vršenje navedenih poslova.

U Hrvatskoj, Zakonom o lovstvu, takođe nije predviđen Savjet za lovstvo, što opet ne znači da se on ne može osnovati u nadležnom ministarstvu, ali po propisima o organizaciji državne uprave. U Hrvatskoj je obavezno za pravna i fizička lica koja obavljaju poslove izrade planskih dokumenata u lovstvu da imaju licencu za tu djelatnost, koju izdaje Hrvatska komora inženjera šumarstva i drvne tehnologije.

Preporuke Savjeta za regulatornu reformu u Crnoj Gori

Savjet za regulatornu reformu u Crnoj Gori, je pored ostalih, izvršio i analizu pravne regulative u oblasti lovstva, uključujući i Zakon o divljači i lovstvu i s tim u vezi dao određene preporuke. Vlada Crne Gore je prihvatila određeni, ne veliki broj preporuka, od kojih neke djelimično, ali koje po svom sadržaju ne utiču na izmjenu suštine Zakona. Sprovođenje postupka izmjene i dopune tog zakona predviđeno je za 2014. godinu, odnosno po usvajanju Programa razvoja lovstva Crne Gore za period 2014 - 2024 godine.

Administrativno i organizaciono stanje lovstva (slabosti i mjere za njihovo prevazilaženje)

Po sumiranju rezultata ostvarenih u prethodnom planskom periodu (2004 -2014. godine) može se konstatovati da su u istom periodu, u ovom sektoru, postignuti značajni rezultati na planu inoviranja regulative, kao i njenoj implementaciji. Može se sa sigurnošću reći da je značajnim angažmanom nadležnog ministarstva, zainteresovanih državnih organa, Vlade Crne Gore i Lovačkog saveza Crne Gore, postavljena odgovarajuća fleksibilna pravna osnova, kompatibilna zemljama u regionu i Evropskoj uniji, i ustanovljena potrebna organizaciona struktura, uključujući i gazdovanje odnosno korišćenje lovišta (Veći broj lovišta je dat na korišćenje po osnovu prethodno raspisanog konkursa Vlade Crne Gore, a ostala lovišta koriste postojeći njihovi korisnici do njihovog

davanja na korišćenje po Zakonu o divljači i lovstvu o čemu je nadležno ministarstvo sa korisnicima lovišta zaključilo ugovore. Lovišta posebne namjene koristi organ državne uprave nadležan za gazdovanje šumama).

Međutim, i pored toga, takođe se može konstatovati da postignuto stanje u ovom sektoru i dalje nije na očekivanom nivou ne samo zbog toga što pravna regulativa još nije u cjelini donijeta (nedostaje jedan broj podzakonskih akata), nego i zbog drugih razloga, a prije svega zbog toga što pojedini ustanovljeni instituti još nijesu zaživjeli, kao: centralna lovna evidencija, polaganje lovočuvarskih ispita, lov sokolarenjem, zatim što još nije došlo do jačanja potrebne kadrovske osnove nadležnog ministarstva i Lovačkog saveza, osnivanja Savjeta za lovstvo i uspostavljanja odgovarajuće međusobne saradnje i komunikacije sa javnošću, uključujući i zainteresovani nevladin sektor. Iskustva iz proteklog perioda, a pogotovo od donošenja Zakona o divljači i lovstvu i pored ograničenja vezanih za njegovu implementaciju, treba da budu od dragocjenog značaja za ocjenu njegove dogradnje i unapređenja cjelokupnog sistema.

U cilju prevazilaženja konstatovanih slabosti i nedostataka u narednom planskom periodu, neophodno je preduzeti adekvatne mjere kako bi se stanje u ovom sektoru podiglo na zadovoljavajući nivo.

Dogradnja zakonodavno - pravnog okvira

Važeći Zakon o divljači i lovstvu je donešen 2008. godine, a nakon toga i gotovo svi podzakonski akti predviđeni tim zakonom. Kao što je već rečeno, zakon je u međuvremenu bio predmet ocjene Savjeta za regulatornu reformu u Crnoj Gori, a potom i Vlade Crne Gore, koja je u vezi s tim i prihvatila jedan broj preporuka za određene izmjene i dopune zakona.

Protekli period primjene Zakona o divljači i lovstvu daje sasvim dobru osnovu za analizu sprovodljivosti zakona i ocjenu postignutih rezultata u primjeni zakona, s jedne, a s druge strane potrebe dogradnje važećeg lovnog zakonodavstva, polazeći od ustanovljenih načela i principa na kojima počivaju rješenja zakona, generalno usaglašena sa ustavno pravnim okvirom u Crnoj Gori i relevantnom legislativom Evropske unije.

Stoga u toku 2015. godine nadležno ministarstvo treba da pristupi realizaciji ovog zadatka uz animiranje i odgovarajući angažman svih zainteresovanih struktura. Biće to istovremeno prilika da se u zakonu izvrše odgovarajuće intervencije koje imaju za cilj preciziranje određenih zakonskih rješenja ili usklađivanje sa novo usvojenim pristupom u uređenju određenih pitanja u zakonodavstvu Crne Gore.

Istovremeno treba izvršiti analizu i graničnih zakona u dijelu koji se odnosi na divljač u nacionalnim parkovima, lovni turizam, lovačko oružje, visinu takse koja se plaća na unošenje lovačkog oružja radi lova od strane lovca - stranca i dr.

Dogradnja institucionalnog okvira

Paralelno i nakon dogradnje zakonodavno - pravnog okvira, neophodno je da nadležno ministarstvo preduzme potrebne mjere u cilju dogradnje odgovarajućeg institucionalnog okvira, uključujući i raspisivanje novog konkursa radi davanja ostalih lovišta na korišćenje na period od deset godina i obrazovanje Savjeta za lovstvo.

Pored institucionalnog zaokruživanja kao ne manje značajna javlja se potreba za kadrovskim osposobljavanjem ustanovljenih institucija počev od nadležnog ministarstva i Lovačkog saveza, pa do korisnika lovišta, a o čemu će u nastavku više biti riječi.

Organizacija stručne i lovučuvarske službe

Šemom organizacije lovstva u Crnoj Gori, predviđeno je da stručne službe, u skladu sa propisanom nadležnošću, budu organizovane od strane Lovačkog saveza Crne Gore i korisnika lovišta. Podrazumijeva se da i nadležno ministarstvo i nadležni inspekcijski organ moraju biti kadrovski osposobljeni za obavljanje poslova iz svoje nadležnosti.

Stručna služba lovišta

Svako lovište, kako to i iz Zakona o divljači i lovstvu proizilazi, mora imati upravnika lovišta. Upravnik lovišta mora biti stručno lice sa najmanje završenom srednjom školom: šumarske, veterinarske ili poljoprivredne struke - V stepenom stručne spreme.

Zadatak upravnika lovišta je da na nivou lovišta organizuje (normative radne snage, raspored rada lovučuvara i radnika i dr.) i sprovodi radove. Odgovoran je za sprovođenje ciljeva lovne osnove u lovištu i godišnjeg lovnog plana lovišta u kome radi i to:

- sprovođenje planova uzgoja;
- sprovođenje planova odstrijela - organizovanja lova;
- sprovođenje planova izrade i održavanja lovno-tehničkih objekata;
- realizaciju odstrijela u lovnom turizmu (od prihvata i smještaja lovaca, organizacije lova, do konačnog obračuna i naplate odstrijeljene takse i usluga.

Organizuje osmatranje divljači, inventarizaciju divljači, fizičku i zdravstvenu zaštitu divljači, vodi ažurnu evidenciju na propisanim obrascima. Kontroliše rad lovučuvara, organizuje njihov rad u lovištu i izdaje im radne naloge. Dostavlja potrebne podatke nadležnim državnim organima i stručnoj službi Lovačkog saveza. Obavlja i sve druge stručne poslove za koje ga zaduži nadležno ministarstvo i stručna služba Lovačkog saveza.

Lovočuvarska služba

Najveći problem u organizaciji predstavlja kadrovsko rješenje lovočuvarske službe, kako po broju (finansiranje), tako i po obrazovanju (nedostatak obrazovanog kadra).

Lovočuvari moraju imati odgovarajući stepen obrazovanja, da bi mogli valjano obavljati taj posao. Idealno bi bilo da lovočuvari imaju završenu školu III stepena čuvara šuma. Kako to, međutim, nije slučaj može se prihvatiti da lovočuvnik ima završenu srednju školu, položen lovački i lovočuvarski ispit i koje ispunjava uslove za nošenje oružja.

Broj lovočuvara predstavlja drugi dio problema. Potreban broj lovočuvara u lovištima Crne Gore je onaj koji omogućava da jedan lovočuvnik ne pokriva više od 10.000 ha. Trenutne finansijske mogućnosti korisnika lovišta ne mogu podneti takve troškove, pa kao prelazno rešenje, do sticanja uslova za to treba prihvatiti da korisnik lovišta do 10.000 ha ima jednog lovočuvara, a korisnik lovišta ukupne površine od 10.000 - 30.000 ha minimalno 2 lovočuvara; od 30.000 - 60.000 ha minimalno 3 lovočuvara; od 60.000 - 100.000 ha minimalno 4 lovočuvara; a za lovišta preko 100.000 ha minimalno 5 lovočuvara.

Lovočuvari na svojim lovnim revirima (dio lovišta koji pokrivaju) rade na sljedećim poslovima:

- ishrana divljači;
- održavanje lovno-tehničkih objekata za uzgoj i korišćenje divljači;
- zaštita divljači od krivolova i izvještavanje o pojavi krivolova;
- izvještavanje o načinu ponašanja i zdravstvenom stanju divljači;
- izvještavanje o uginućima divljači;
- vođenje lovaca turista na trofejni odstrijel;
- sprovođenje uzgojnog (vidi da li i sanitarnog) odstrijela;
- obrada mesa i trofeja odstrijeljene divljači;
- vođenje dnevnika lovočuvara;
- dostavljanje pisanih izvještaja upravniku lovišta.

Donošenje planskih dokumenata

Kao veliki nedostatak u organizaciji lovstva u Crnoj Gori označavan je dosadašnji način planiranja, a zatim i kontrola sprovođenja planskih dokumenata.

Ministarstvo nadležno za poslove lovstva vrši upravni nadzor nad izvršavanjem odredaba Zakona o divljači i lovstvu, dok lovnu osnovu i godišnji lovni plan donosi korisnik lovišta, uz saglasnost ministarstva nadležnog za poslove lovstva. Istovremeno, inventarizaciju (prebrojavanje) divljači vrši korisnik lovišta.

Nedovoljno uključivanje nadležnog ministarstva u proces, prvenstveno zbog nedostatka odgovarajućeg broja kadrova, činilo je ustanovljeni sistem nepouzdanim i neprovjerljivim. Stoga se stalno postavljalo pitanje osnovanosti prigovora da se brojno stanje divljači smanjuje.

Jedina djelotvorna mjera za prevazilaženje ovih slabosti je da se planiranjem u lovstvu, izradom programa razvoja lovstva, izdavanjem osnova za izradu lovnih osnova i godišnjih lovnih planova i davanjem saglasnosti na ove planske akte, bavi specijalizovano tijelo – odsjek u okviru ministarstva nadležnog za poslove lovstva i da vrši monitoring sprovođenja planova. Osnovne postavke donošenja planskih dokumenata obrađene su ovim programom. Inventarizacija (prebrojavanje) divljači treba da se vrši u koordinaciji Ministarstva nadležnog za poslove lovstva. Konkretno, nadležno ministarstvo treba da propiše metodologiju inventarizacije i njenog sprovođenja, obaveze svih subjekata koji u toj aktivnosti učestvuju: Direkcija za monitoring u šumarstvu i lovstvu, Ministarstva poljoprivrede i ruralnog razvoja, šumarska i lovna inspekcija, Lovački savez Crne Gore i korisnici lovišta. Za potrebe eksternog monitoringa može se formirati međusektorsko tijelo - komisija, koju bi činili stručnjaci iz oblasti šumarstva i biologije, radi kontrole tačnosti podataka i kvaliteta utvrđivanja brojnog stanja divljači. Isto tako, u okviru redovnog monitoringa biodiverziteta, koji vrši Agencija za zaštitu životne, može se dati naglasak na pojedine vrste lovne divljači. Ovo je posebno važno zbog utvrđivanja optimalne namene lovnih površina i dugoročnog racionalnog planskog gazdovanja određenim populacijama divljači. Metode utvrđivanja brojnog stanja divljači prikazane su u daljem tekstu.

Potrebno je zadržati obavezu izrade i donošenja programa razvoja lovstva, kao krovnog plansko-razvojnog dokumenta u oblasti lovstva u Crnoj Gori; lovne osnove, kao dugoročnog planskog dokumenta koji se donosi za svako lovište i godišnjeg lovnog plana koji služi za sprovođenje lovne osnove i koji se takođe donosi za svako lovište.

Potrebno je zadržati i po potrebi unaprijediti određenje da se planski akti iz oblasti lovstva usklađuju sa drugim planskim dokumentima, a posebno sa planskim aktima iz oblasti šumarstva i poljoprivrede i da se izrađuju i donose u transparentnoj proceduri uz mogućnost učešća svih zainteresovanih lica, kao i odgovarajućih institucija.

Potrebno je unaprijediti učešće korisnika lovišta u:

- planiranju aktivnosti na eksploataciji šuma, prikupljanjem svi relevantnih informacija od značaja za lovište;
- praćenju realizacije izvođačkih projekata od strane kcesionara, kako bi se smanjio negativan efekat eksploatacije šuma.
- praćenju pravilne primjene tipa i obima upotrebe hemijskih sredstava;
- praćenju da li se sječa i paljenje panjeva, šiblja i grmova odvija u dozvoljenom periodu i da li je na pristojnoj udaljenosti od šumskih kompleksa u direktnoj komunikaciji sa vlasnicima poljoprivredni zemljišta;

- praćenju promjena struktura lovnih površina, u cilju očuvanja hranjive osnove lovišta.

Članom 30 Zakona o divljači i lovstvu je utvrđeno da nadležno ministarstvo donosi bliže propise o sadržini i načinu izrade lovne osnove, što je učinjeno donošenjem Pravilnika o sadržini i načinu izrade lovne osnove i učešću zainteresovanih lica u postupku njenog donošenja („Sl. list CG“, br. 53/11 i 23/12). Nužno je insistirati na načelu da planiranje odstrijela mora biti u skladu s brojnim stanjem, starosnom i polnom strukturom divljači u lovištu i potrebama za opstanak zaštićene faune, s tim što se mora unaprijediti sistem monitoringa divljači, kako bi isti obezbjeđivao tačnost i time bio prihvaćen od strane zainteresovanih.

Samo pouzdan sistem monitoringa divljači i potreban kvalitet planskih dokumenata upućuje na ustanovljenje efikasnog načina kontrole i verifikacije, kako u toku izrade i donošenja lovnih osnova tako i u toku njihovog sprovođenja kroz godišnje lovne planove. Treba predvidjeti da izradu tih dokumenata vrše licencirana lica, a kontrolu i ocjenu mogućnosti njihove verifikacije odgovarajuća stručna komisija sastavljena od strane nadležnog ministarstva, uz prethodno pribavljeno mišljenje Lovačkog saveza Crne Gore.

Sastavni dio obavezujućeg planskog ambijenta - lovnih osnova treba da budu i posebni nacionalni i akcioni planovi uzgoja, zaštite i korišćenja pojedinih vrsta divljači, za koje postoji obaveza izrade na osnovu prihvaćenih i potpisanih konvencija i drugih međunarodnih akata, bez obzira što će se izradi akcionih planova pristupiti u toku ili tek po izradi lovnih osnova. U gazdovanju s divljači ovi planovi imaju i sa stanovišta pravne regulative imaju primat u odnosu na važeće lovne osnove.

Afirmacija lovnog turizma i lova kao privredne djelatnosti

U narednom periodu potrebno je afirmisati lovni turizam i lov kao privrednu djelatnost, imajući u vidu iskustva zemalja u okruženju i najbolje prakse lovstva u svijetu.

Lovni turizam treba da se zasniva na modelu održivog razvoja lovnog turizma koji se uklapa u koncept održivog razvoja Crne Gore, čija se turistička ponuda zasniva na paroli „divlje ljepote“.

Lovstvo, kao privredna grana sa dugom tradicijom, može i treba da bude segment održivog razvoja i korišćenja prirodnih resursa, tim prije što se radi o divljači kao djelimično obnovljivom resursu, a koji se primjenom odgovarajućih uzgojnih mjera može dalje razvijati i unapređivati.

Stoga u davanju lovišta na korišćenje i u njihovom gazdovanju treba razvijati takve mehanizme koji će doprinosti značajnijoj ekonomskoj valorizaciji ovih resursa, većem

zapošljavanju radne snage, paralelnom razvoju turizma posebno u ruralnim područjima (seoskog turizma), ugostiteljstva, proizvodnje lovačkog oružja i municije, lovačke galanterije itd., a da se pri tom brojno stanje divljači ne narušava, nego po mogućnosti unapređuje.

Lovstvo u nacionalnim parkovima

U narednom periodu potrebno je preispitati mogućnost i potrebu lova divljači i na površinama izvan lovišta u skladu sa programom zaštite divljači i namjenom tih površina (u zonama sa manjim stepenom zaštite), a kako se to praktikuje u regionu i svijetu. Za to svakako pored ekonomskih ima i brojnih uzgojnih, razvojnih i zdravstvenih razloga.

U svijetu se vrši lov u Nacionalnim parkovima i smatramo da uporište za strateško opredjeljenje lova u Nacionalnim parkovima treba tražiti u sadašnjem stanju, koje ima negativan uticaj na brojno stanje divljači i kvalitet divljači u Nacionalnim parkovima. Ovo opredjeljenje Programa, da se lovi na područjima liberalnijeg stepena zaštite, bazirano je na sljedećim pozitivnim argumentima:

- poboljšavanju zdravstvenog stanja divljači na području Nacionalnih parkova;
- poboljšavanju uzgojne strukture divljači;
- sprječavanju protivpravnog lova.

Prilikom izvođenja lova u Nacionalnim parkovima, neophodno je pridržavati se zabrana koje propisuju Prostorni plan Crne Gore, prostorni planovi nižeg reda, Zakon o Nacionalnim parkovima i Planovi upravljanja Nacionalnim parkovima, a koje se odnose na zabrane lova određenih vrsta divljači (Zakon o divljači i lovstvu, član 36) na određenim lokacijama koje su definisane kao zone zaštite. To podrazumijeva sljedeće:

- **I stepen zaštite** - isključivo sanitarni odstrjel;
- **II stepen zaštite** - sanitarni odstrjel i uzgojni odstrjel divljači loših fenotipskih osobina;
- **III stepen zaštite** - kontrolisano korišćenje lovnih resursa;
- **Zaštitna zona oko Nacionalnih parkova** - u njoj se mogu sprovoditi aktivnosti koje su slične III zoni zaštite kako bi se obezbijedilo održivo korišćenje prostora i prirodnih resursa.

Obrazovanje i edukacija stručnih lica i lovočuvara

Obrazovanje i edukacija stručnih lica i lovočuvara treba da bude stalan zadatak. Za uspostavljanje održivog modela gazdovanja lovištem i praćenja svjetskih trendova u oblasti divljači i lovstva, neophodno je unaprijediti nacionalne kapacitete u obuci, obrazovanju, nauci i tehnologijama. Program predlaže da se nivo edukacije lovočuvara, pored polaganja lovočuvarskog i lovačkog ispita, podigne na veći nivo iz oblasti protivpožarne zaštite, poznavanja hemijskih preparata, rada sa modernom tehnologijom

(data-logeri, GPS uređaji, lokatori), prva pomoć. Stalno sticanje i primjena novih znanja, kao i usvajanje novih tehnologija, osnovni su preduslovi razvoja ovog sektora.

Informisanje i učešće javnosti u odlučivanju o zaštiti divljači i unaprijeđenju lovstva

U javnosti je potrebno graditi svijest da su lovci, razumije se, pravi lovci koji poštuju zakon i lovačku etiku, najveći garant zaštite divljači i to kako od nesavjesnih lovaca, tako i prilikom lova, loveći na zakonit način, zatim organizovanja sanitarnog odstijela, elementarnih nepogoda, požara, suša i sl. Nadalje, da je lov i lovstvo kao ljudska djelatnost i dalje nužno potrebno ne samo zbog ekonomske valorizacije divljači i njenih staništa, kao i njihove socijalne komponente, nego ne manje i zbog potrebe upravljanja populacijama divljači, vodeći računa o njoj brojnosti, bonitetu lovišta, zdravstvenom stanju i dr. Na taj način i u ovoj oblasti štitiće se pravo od neprava, kao i mogućnost da se na ekcesnim slučajevima gradi slika o lovstvu i insistira na radikalizaciji.

U stvaranju takvog ambijenta, više nego ikada, potrebna je pravovremena, tačna i potpuna informacija i transparentnost u postupku izrade i donošenja planskih akata koji će se donositi uz poštovanje prava na učešće svih zainteresovanih.

Način ispunjavanja međunarodnih obaveza u zaštiti divljači i njenih staništa

Crna Gora kao potpisnik svih relevantnih međunarodnih pravnih akata iz oblasti lovstva i životne sredine, a takođe i kao zemlja kandidat i budući član Evropske unije u obavezi je da blagovremeno i u potpunosti ispunjavanja sve svoje međunarodne obaveze koje se odnose na zaštitu divljači i njenih staništa. Predviđeno inoviranje lovnog zakonodavstva i druge mjere, a posebno kadrovsko osposobljavanje nadležnih institucija i jačanje odgovornosti u radu treba da da nov kvalitet i u ovom domenu.

Prioritetne aktivnosti:

1. Priprema novog konkursa za dodjelu lovišta na korišćenje, kao i samih korisnika lovišta za taj konkurs (za 14 lovišta). U tu svrhu potrebno je razmotriti i analizirati predhodni Konkurs i uslove koje preostali učesnici nijesu ispunili prilikom dostavljanja ponuda, u prvom redu Pravilnik o uslovima koje, za obavljanje poslova i aktivnosti moraju da ispunjavaju Lovачki savez i korisnici lovišta, u pogledu prostora, opremljenosti i kadrova. („Službeni list CG“, broj 37/12);
2. Nadgradnja Centralne baze podataka (Centralne lovne evidencije);
3. Dalje praćenje izvršenja obaveza iz Ugovora o korišćenju lovišta;

4. Dalja saradnja sa nadležnim institucijama, vezana za razvijanje stručne kvalifikacije čuvar lovišta - rezervata.
5. Sprovođenje postupka izmjene i dopune postojećeg Zakona o divljači i lovstvu kao i završetak izrade pozakonskih akata koji još nijesu donijeti;

3. PRIRODNI I DRUGI USLOVI ZA RAZVOJ LOVSTVA

3.1. Orografski uslovi za razvoj lovstva

Orografske prilike u lovištima imaju važnu ulogu pri formiranju biljnih zajednica, slike vegetacije, određivanju načina korišćenja šumskih sastojina i poljoprivrednog zemljišta.

One neposredno utiče na sezonsko i dnevno-noćno kretanje divljači, kao i na pogodnosti koje lovište pruža za gazdovanje pojedinim vrstama divljači. Naime, lovište s blažim padinama i s višim stepenom obrade i sa različitim kulturama pruža, pogodnije uslove za uzgoj divljači od ravničarskih područja (naročito poplavnih i sa monokulturama) i brdsko-planinskih. Pri procjeni ovog elementa moraju se uzimati u obzir životne potrebe i zoološke osobine svake vrste divljači, jer od vrste do vrste divljači, mijenja se i podobnost konfiguracije zemljišta za njen uzgoj.

Ocjenom svih pojedinih faktora na osnovu eko-odnosa u lovištu svrstava se lovište u određeni bonitetni razred, pa se prema tome i određuju mogućnosti i uslovi za uzgoj, zaštitu, lov i korišćenje divljači za duže razdoblje.

U Crnoj Gori razlikujemo pet lovnih područja koja se po svojim orografskim karakteristikama razlikuju.

Meditersko lovno područje obuhvata uzak pojas uz Jadransko more. U njemu se nalazi niz izdvojenih nizijskih prostora, polja i uvala (Budvansko, Buljaričko, Barsko, Ulcinjsko, Vladimirsko, Grabljansko, Mrčevo polje i dr.). Polja su oivičena vijencem planina Rumija - Lovćen - Orjen. Svi ovi nizinski prostori se nalaze na klastičnim stijenama, dok su uzdužni planinski vijenci izgrađeni od krečnjaka i dolomita. Nadmorska visina područja je između 0 i 1.594 mnv.

Submediteransko lovno područje obuhvata submediteranski dio Crne Gore, depresiju uz rijeku Zetu, koja se na jugu spušta prema Skadarskom jezeru. Obuhvata teritorije opština Danilovgrad, Podgorica i Cetinje, uključujući i Nacionalne parkove „Lovćen“ i „Skadarsko jezero“. Ovo tipično kraško područje sa puno uvala i vrtača, obuhvata planine Lovćen i Rumiju, kao i predio uz rijeku Moraču. Geološku podlogu čine uglavnom krečnjaci i dolomiti. Nadmorska visina područja je između 50 i 2.000 mnv.

Centralno lovno područje pripada kraškoj zaravni zapadne Crne Gore u kojoj se ističe Nikšićko polje, sa gornjim dijelom doline rijeke Zete. Kraška zaravan nema karakteristike tipične zaravni, ovo područje je poznato kao „Ljuti krš“. Drugi dio područja pripada planinskom tipu. Područje obuhvata planinu Bjelasicu, Kapu Morače i više vrhova od oko 2.000 mnv. Oblast presijecaju brojne uvale, vrtače i kanjoni rijeka i potoka. Geološka podloga je izgrađena uglavnom od krečnjaka i dolomita.

Istočno lovno područje karakteriše raznolikost reljefa. Pojas visokih planina je ispresijecan rečnim dolinama Ibra, Lima i njihovih pritoka. Geološku podlogu čine uglavnom sedimentne stijene, znatno manje magmatske stijene, a ređe dolomitni krečnjaci. Rečni sedimenti prisutni su na terasama duž vodotoka Lima i Ibra. Nadmorska visina područja je između 600 i 2.272 mnv.

Sjeverno lovno područje je izgrađeno od stijena karbonske do kredne starosti. Teren je brdsko-planinski, raščlanjen dolinama i kanjonima rijeka Pive, Tare i Čehotine, kao i njihovih pritoka. Dolinama i kanjonima su izdvojene markantne geomorfološke cjeline, među kojima su najrasprostranjenije karsne površi. Sa tih površi se dižu masivi planina sa karsnim poljima, uvalama, vrtačama, kamenicama i ponorima. Nadmorska visina područja je između 400 i 2.238 mnv.

Pedološki uslovi

Različita pedološka podloga i specifični orografski i klimatski faktori uticali su na razvoj pedogeneze.

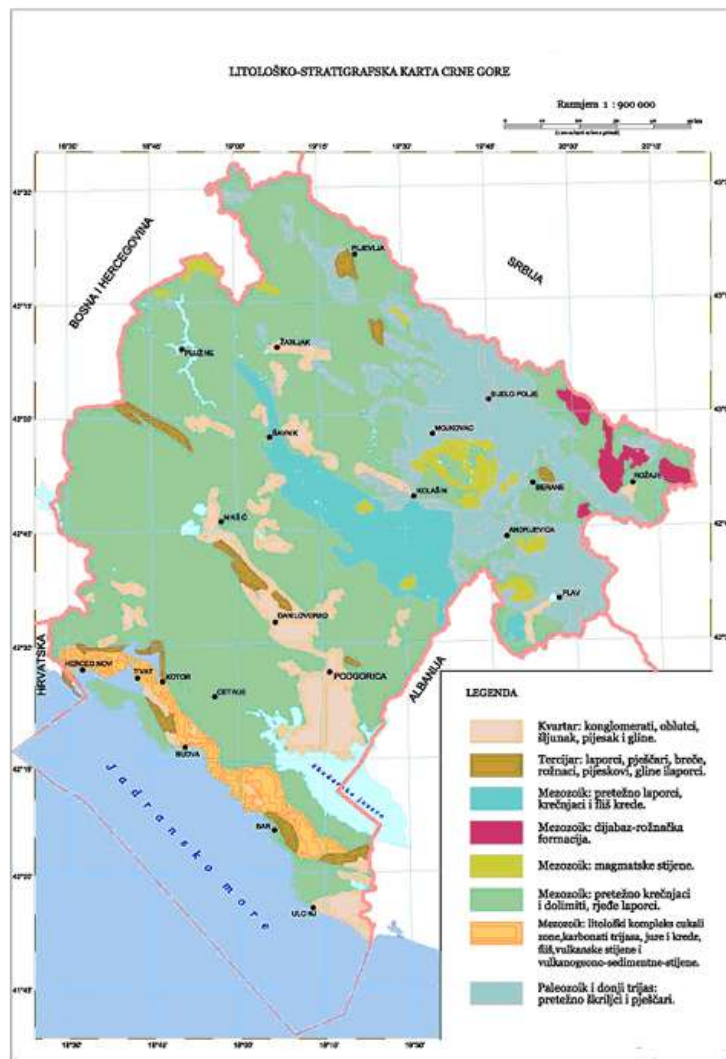

Na teritoriji Crne Gore izdvojeno je više tipova zemljišta, koji se javljaju na većim ili na manjim površinama.

Zemljišta mediteranskog lovnog područja u pedološkom pogledu karakterišu četiri osnovna tipa zemljišta. U nižim predelima dominira glinovito-peskovito zemljište, zatim se javlja zona crvenice (*terra rossa*), vezana za pojavu jedrog krečnjaka. Na ovaj tip se nastavlja smeđe šumske zemljište, dok se u planinskom delu prostiru planinske crnice - boavice, sa tipičnom mrvičastom strukturom.

Zemljišta submediteanskog lovnog područja u pedološkom pogledu karakterišu u nižim predelima i na manjim površinama peskovito-ilovasta zemljišta. Dosta su zastupljene crvenice (*terra rossa*), u višim dijelovima dominiraju smeđa šumska zemljišta, a u planinskom dijelu planinske crnice - boavice.

Zemljišta centralnog lovnog područja u pedološkom pogledu karakterišu u nižim predjelima pored rijeka peskovito-šljunkovita zemljišta. U većem dijelu oblasti su zastupljena smeđa šumska zemljišta i krečnjačko-dolomitska crnica. Na gornjoj granici oblasti se pojavljuje planiska crnica.

Zemljišta istočnog lovnog područja u pedološkom pogledu karakterišu u nižim predjelima pored rijeka zemljišta aluvijalnog porijekla, bogata humusom i plodna. Zastupljenost ovih zemljišta je u manjem procentu. U većem dijelu oblasti dominira krečnjačko-dolomitska crnica, na južnim ekspozicijama suva, a na sjevernim vlažnija. Pored ovih se javljaju distrična i eutrična smeđa zemljišta.

Zemljišta sjevernog lovnog područja u pedološkom pogledu karakterišu u nižim predjelima, u širokim kotlinama rijeka Tare i Čehotine zemljišta su aluvijalnog i deluvijalnog porijekla, ali ona učestvuju u veoma malom procentu u ukupnoj površini lovišta. U većem dijelu oblasti dominira krečnjačko-dolomitska crnica, na južnim

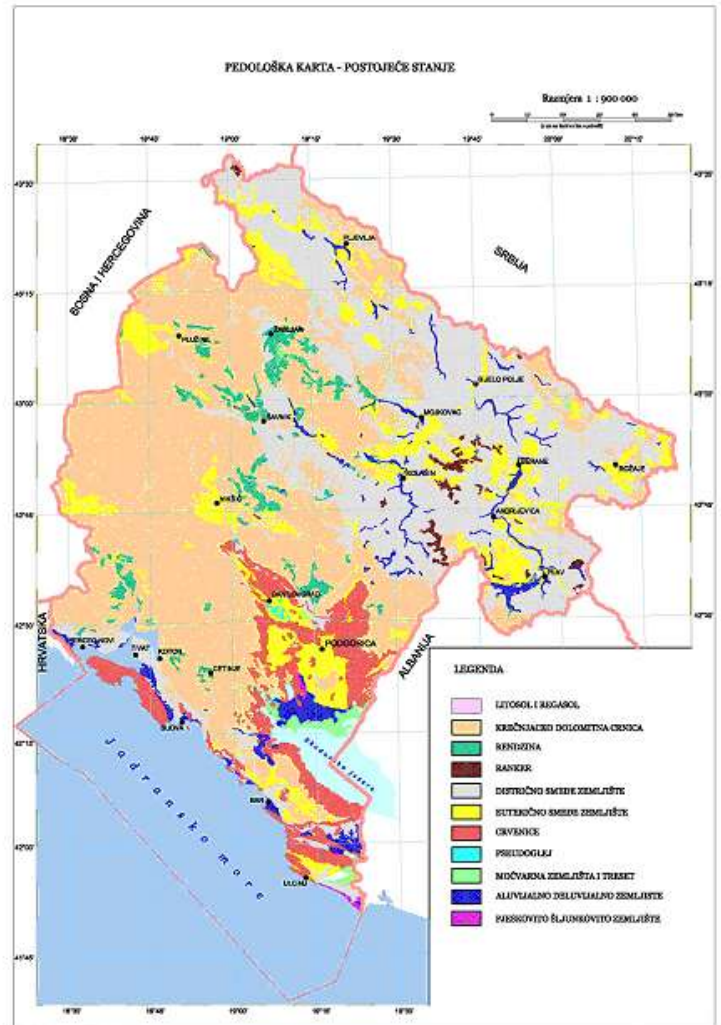

ekspozicijama suva, a na sjevernim vlažnija, kao i distrična smeđa zemljišta na kvarcno-silikatnim podlogama.

Opis najzastupljenijih zemljišta u Crnoj Gori

Koluvijalna zemljišta (koluvijumi) - Koluvijalna (deluvijalna) zemljišta obrazuju se u podnožju padina gdje se akumulira materijal zemljišta i stijena, koji erodira iz gornjih dijelova padine. Materijal se pretežno transportuje bujičnim tokovima, pa su u nanosu izmješane sitnije čestice sa frakcijama šljunka i kamena. Karakterističan reljef za koluvijum predstavljaju zaravni ili ravnice koje naliježu na padine. Koluvijumi su, obično, duboka zemljišta koja, pored (A) horizonta, sa neznatnom količinom humusa, mogu imati slabije izražene slojeve, kao posledicu nejednakih uslova nanošenja materijala. Fizička i hemijska svojstva koluvijuma zavise od fizičkih i mineralno-hemijskih karakteristika erodiranog zemljišta i stijena i od odnosa zemljišnog materijala i detritusa sa svježih stijena u nanosu. Koluvijalni nanosi su obično karbonatnog sastava. Ova zemljišta se karakterišu lakšim mehaničkim sastavom i malim vodnim kapacitetom.

Rendzine - Obrazuju se na supstratima koji sadrže više od 10 % CaCO_3 i koji mehaničkim raspadanjem daju karbonatni regolit. Na ovom području to su laporci, laporoviti krečnjaci, karbonatni pješčari i saharoidni dolomit. Imaju A-C profil, a često i prelazni AC horizont. A horizont je obično dublji od 25 cm i ima zrnastu strukturu. Na hemijske osobine presudno utiče prisustvo aktivnih karbonata, koji prouzrokuju neutralnu do slabo alkalnu reakciju (pH 7-8). Rendzina pod prirodnom vegetacijom sadrži 5-10 % humusa. Fizičke osobine rendzine zavise od matičnog supstrata. Rendzine na laporcu i lesu imaju najpovoljnije osobine, ali su podložne eroziji. Plitke rendzine pretežno se nalaze na južnim erodiranim padinama i naseljene su kserotermnim lišćarima.

Krečnjačko - dolomitne crnice (kalkomelanosoli) - Crnice se obrazuju na mezozojskim, tvrdim krečnjacima i dolomitima, koji imaju više od 98 % CaCO_3 (odnosno MgCO_3) i predstavlja primarni razvojni stadijum zemljišta na krečnjaku sa A-C profilom. Obrazuju se na mjestima gdje erozija zemljišta dovodi do ogoljavanja krečnjačkih stijena. Mezozojski krečnjaci i dolomiti su slabo rastvorljivi, a rastvaranjem CaCO_3 i MgCO_3 akumulira se mala količina nerastvorenog ostatka, obično manje od 1 %, te je izvor mineralnog dijela za obrazovanje crnice veoma ograničen. Sa druge strane, akumulacija organskih ostataka neprestano se odvija, te primarne razvojne faze crnice karakteriše organo-mineralni karakter. Humusni horizont ima debljinu od nekoliko centimetara do 15 cm, leži na neposrednoj kompaktnoj stijeni i rijetko kada pokriva veću površinu, već se nalazi između stijena. U kasnijim fazama se formira, u humusnom horizontu, organo-mineralni kompleks. Dubina humusnog horizonta iznosi 20-30 cm. Ako se obrazuje na krečnjacima, krečnjačka crnica je beskarbonatna i ima neutralnu do slabo kiselu reakciju. Sposobnost zadržavanja vode je mala, a krečnjačka podloga takođe ne zadržava vodu, te otiče u karstno podzemlje. S obzirom na veliku rasprostranjenost u visinskom i širinskom intervalu, mogu biti izrazito kserotermna staništa u nižim pojasevim i južnim

ekspozicijama, a takođe i mezofilna staništa u humidnim područjima. Na njima rastu šume medunca sa crnim grabom.

Smeđa zemljišta na krečnjaku i dolomitu (kalkokambisoli) - Ova zemljišta predstavljaju dalju razvojnu fazu crnice. Imaju A-(B)-C profil, ali (B) horizont ovdje nije kambični, već rezidualno akumulacioni. Obrazuje se isključivo na tvrdim i čistim krečnjacima ili dolomitima, koji imaju manje od 1 % nerastvorenog ostatka. Zauzimaju srednje visinske pojaseve i nešto blaže nagibe, a na karstnim zaravnima srednje duboke pukotine, škrape i vrtače. Nerastvoreni ostatak krečnjaka je poslije ispiranja CaCO_3 , glavni izvor mineralnog dijela zemljišta. Nerastvoreni ostatak je glinovitog sastava (90 %), u kome se nalazi smjesa različitih minerala gline. Svojstva kalkokambisola određuje nerastvoreni ostatak, a ne krečnjak kao stijena. Dalji razvoj ovog zemljišta je u ispiranju gline i prelasku u ilimerizovano zemljište. Kalkokambisoli zauzimaju srednje dijelove padina, vrhove i vrlo strme padine, a u podnožju se javljaju luvisoli. Dubina kalkokambisola je različita u zavisnosti od svojstava karstifikovanih krečnjaka. Maksimalna dubina profila je 60 cm, a prelaz zemljišta u stijenu je oštar i neujednačen, jer stijena mjestimično izbija na površinu. Humusni horizont je do 15 cm, a sadržaj humusa varira od 5-20 %, u zavisnosti od vegetacije i nadmorske visine. Smeđe zemljište na krečnjaku i dolomitu je beskarbonatno. Režim vlažnosti zavisi od spoljašnjih uslova koji regulišu priticanje i gubitak vode. Plića zemljišta u suvljim regionima i nižim pojasevima predstavljaju suvlja staništa, na kojima se javljaju kserotermne hrastove i bukove šume sa hrastom kitnjakom i crnim grabom, a često su i šumske goleti. Mezofilna varijanta javlja se u višim regionima i predstavlja stanište bukve.

Crvenice (*terra rossa*) - Crvenice se obrazuje iz nerastvorenog dijela krečnjaka. Najvažnija razlika u odnosu na kalkokambisol je u bioklimatskim uslovima, u kojima se obrazuje terra rossa. To su topliji regioni sa srednjim godišnjim temperaturama preko 12°C i sa godišnjom količinom padavina većom od 1.000 l/m^2 , pri čemu se javlja izrazito sušni period u toku ljeta. Humusni horizont se jasno uočava pod prirodnom vegetacijom, debljine 10-15 cm i tamno-crvene je boje, dok je boja (B) horizonta ovog tipa zemljišta izrazito crvena. Dubina zemljišta je 50-60 cm. Terra rossa je glinovito zemljište, sa sadržajem humusa u niskom litoralnom pojasu od 1-2 %, a u submediteranskom regionu više od 4 %. Zemljište je u normalnim uslovima beskarbonatno, najčešće neutralne, a ređe slabo kisjele reakcije. Terra rossa zauzima zaravnjene položaje i vrtače, a dominantnu vegetaciju čini šumska zajednica *Quercetum ilicis* i njeni degradacioni oblici, a u submediteranskom dijelu regiona nalaze se i zajednice *Carpinetum orientalis*.

Ilimerizovana zemljišta (luvisoli) - Obrazuju se na ilovastim supstratim ili stijenama, čijim se raspadanjem obrazuje dublji ilovasti profil. Luvisoli su vezani za humidne regione i zaravnjene terene sa smanjenim površinskim oticanjem, a sa povećanim dijelom vode koju upija i gravitaciono procjeđuje zemljište. Luvisoli imaju A-E-B-C profil sa karakterističnim ispiranjem gline iz E horizonta i njihovim akumuliranjem u B horizontu. Luvisoli na krečnjaku imaju normalnu drenažu i pored glinovitog B horizonta,

jako su isprani i zakiseljeni, sa pH vrijednošću ispod 5. Zastupljeni su u višim regionima pod bukvom, a u nižim pod šumama hrasta.

Distrično smeđa zemljišta (distrični kambisoli) - U ovom području se javljaju na primorskom flišu (škriljci, glinci, pješčari, laporci). Humusni horizont ne prelazi 15 cm, a debljina kambičnog horizonta varira od 20-60 cm i obično je žuto-smeđe boje. Po sastavu su propusna, ilovasta zemljišta sa dobrom aeracijom. Sadržaj humusa jako varira u zavisnosti od nadmorske visine, sadržaja gline i nagiba terena. U pojasu bukovih šuma sadržaj humusa u A horizontu kreće se od 5-10 %, dok je u hrastovim šumama oko donje granice ovog intervala.

Recentni rječni nanosi (fluvisoli) - Fluvisoli se obrazuju u priobalnom dijelu, gdje se uglavnom taloži grublji materijal. Zbog vremenskog i prostornog variranja uslova taloženja, profil fluvisola ima izrazitu slojevitost. Broj slojeva, njihov granulometrijski sastav i njihove uzajamne kombinacije mogu biti velike. Mineralni i hemijski sastav su promjenjivi i zavise od porijekla i prirode materijala koji se iz slivnog područja transportuje u riječni tok. Nekada su bogata humusnim muljom koji taloženjem obrazuje slojeve slične humusnom horizontu. Podtipovi fluvisola izdvajaju se na osnovu prisustva karbonata, pojave oglejavanja i zasoljavanja. Javljaju se u Maočkom polju, Vrulji i Pljevaljskom polju.

U istočnom dijelu Ulcinjskog polja, pored Bojane, zastupljen je duboki, karbonatni fluvisol, dobrih fizičko-hemijskih osobina i povoljnog mehaničkog sastava. Na nižim nadmorskim visinama ove lokacije javlja se oglejani fluvisol. Oglejavanje je na dubini od 80-150 cm. Podzemne vode su redovno visoke u zimskom periodu. Ovo zemljište je težeg mehaničkog sastava i ima nepovoljna vodno-fizička svojstva, malu vodopropusnost i nizak kapacitet aeracije.

Smeđa podzolasta zemljišta (brunipodzoli) - Smeđa podzolasta zemljišta su veoma srodna podzolu, ali zbog odsustva E horizonta koji ima pepaljastu boju, u profile ovog zemljišta dominir smeđa boja. Obrazuje se na kvrcnim supstratima s nešto više silikatnih minerala: kvarcni pješčari, kvarciti, rožnaci, kristalasti škriljci i kisjele eruptivne stijene. Smeđe podzolasto zemljište može da se neposredno razvija iz districnog rankera, kao iz distričnog kambosila. Kad se razvija iz distričnog kambosila najprije se javlja humusni podtip distričnog kambosila kao međustadijum razvoja. Dalji razvoj smeđeg podzolastog zemljišta može dovesti do obrazovanja podozola. U profile brunipodzola nalazi se polusirovi humus debljine 4-8 cm, ispod kojeg se javlja mješoviti A/E horizont tamnosive boje, debljine 10-15 cm. Dubina B horizonta kreće se 50-70 cm, pri čemu je humusno-iluvijalni podhorizont Bh, po pravilu manje dubine, oko 20 cm. Ova zemljišta su kisjela sa vrlo niskim stepenom zasićenosti bazama. Proizvednu vrijednost imaju višu od podozola, a na njima pored smrčevih šuma, nalaze se i mješovite šume bukve, jele i smrče.

3.2. Hidrografski uslovi za razvoj lovstva

Ovaj faktor ima značajno mjesto među osnovnim faktorima za ocjenu boniteta lovišta. Nedostatak vode isključio bi ili jako smanjio mogućnosti uzgoja i korišćenja divljači, sve kad bi i ostali osnovni faktori lovišta bili povoljni.

Budući da za krupnu divljač načelno treba bonitirati samo šumske površine u lovištu, presudan je u prvom redu fitocenološki sastav šumskih zajednica, kao i način gazdovanja šumskim sastojinama i prostorni raspored vodotoka i raspored i količina padavina tokom kalendarske godine.

Za sitnu divljač ovaj faktor je presudan jer određuje biljne zajednice livada i pašnjaka, te njihovu sočnost prostorni raspored. Možemo apsolvirati pravilo koje glasi: u lovištu u kojem ima vode u potrebnim količinama, osigurana je i prehrambena baza za divljač. Gdje je nema, može se nadoknaditi samo djelimično, i to za piće, ali ne i za produkciju zelene hrane, odnosno, samo na ograničenim površinama.

Rijeke **mediteranskog lovnog područja** pripadaju Jadranskom slivu i osim Bojane su sve kratkog toka. Lovno područje se pruža kraj mora, ali ova vodena površina nema većeg značaja za divljač. Šasko jezero i izvori na planinskim vijencima iznad mora su za divljač značajni, ali nedovoljni, pa je neophodno izgraditi veći broj vještačkih pojilišta za divljač.

Rijeke **submediteranskog lovnog područja** pripadaju Jadranskom slivu. Kroz područje protiču Zeta, Morača, Cijevna, Rijeka Crnojevića i drugi manji vodotoci. Područje izlazi na Skadarsko jezero, ali je veliki dio područja bezvodan, pa se moraju praviti vještačka pojilišta za divljač.

Rijeke **centralnog lovnog područja** su Zeta, Gračanica, Vrbnica, Tara, Lim, Morača, Pčinja i više manjih vodotoka. U planinskom dijelu oblasti se nalaze Biogradsko i Šaško jezero, kao i vještačke akumulacije kod Nikšića i Grahova.

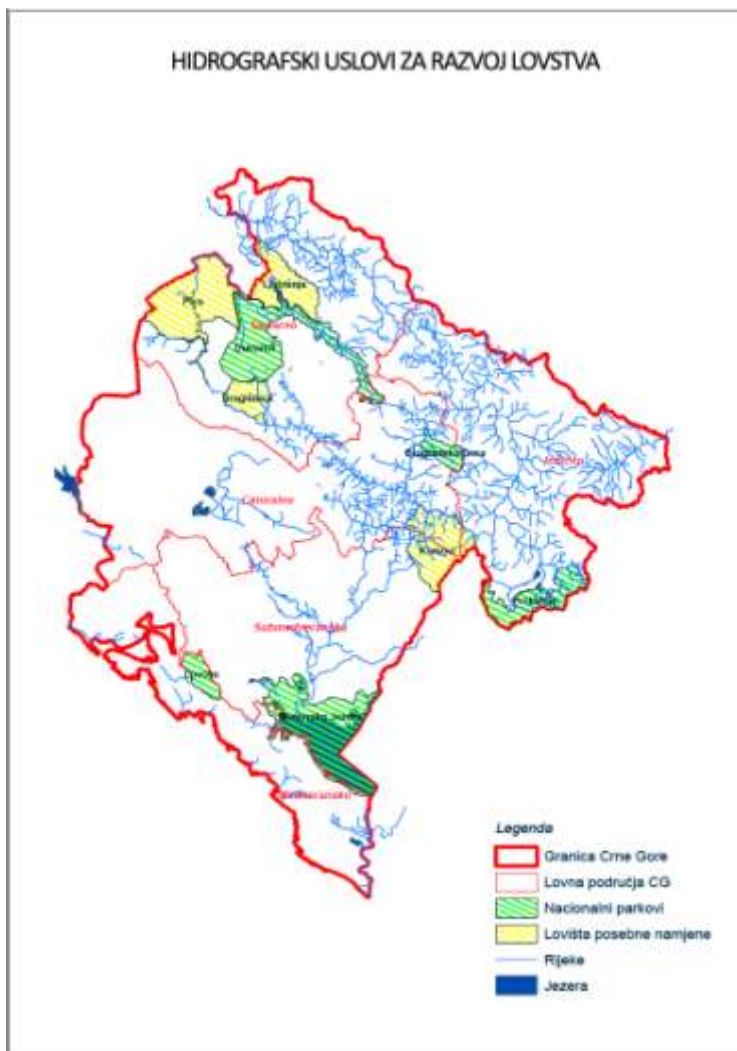

Rijeke **istočnog lovnog područja** pripadaju crnomorskom slivu. Najznačajnije su Ibar i Lim, sa svojim mnogobrojnim pritokama. Uz mnogobrojne izvore i jezera, kao što su Plavsko i Visigorsko, može se zaključiti da u ovom lovnom području ima dovoljno vode za divljač.

Rijeke **sjevernog lovnog područja** pripadaju crnomorskom slivu. Piva i Tara čine Drinu, a Čehotina preko Morave odlazi ka Dunavu i Crnom moru. U lovnom području postoji veliki broj jezera i stalnih izvora, koji obezbeđuju dovoljne količine vode za divljač.

3.3. Fitocenološke prilike (biljne zajednice)

Kao osnovni faktor lovišta biljne zajednice su važne u obliku sljedećih komponenata: kao davalac hrane, kao davalac zaklona, kao stvaralac i regulator mikroklimе staništa, kao regulator količine svijetla. Značaj i prisutnost prehrambene komponente uslovljeni su dvjema komponentama: florističkim sastavom biljnog svijeta i gazdinskim oblikom u kojem se taj biljni svijet uzgaja i koristi. Naime, monokulture, intenzivna hemizacija u poljoprivredi, pa i šumarstvu (rasadnička proizvodnja) kao i ostali negativni faktori utiču da se vrijednost ovog faktora smanjuje, a suprotna slika daje mu veću vrijednost.

U **mediteranskom lovnom području** se na horizontalnom i vertikalnom profilu diferenciraju brojne šumske zajednice uslovljene klimom (klimatogene šume) i orografsko-edafskim uslovima, posebno nadmorskom visinom i ekspozicijom (klima-regionalne šume). Najniži pojas

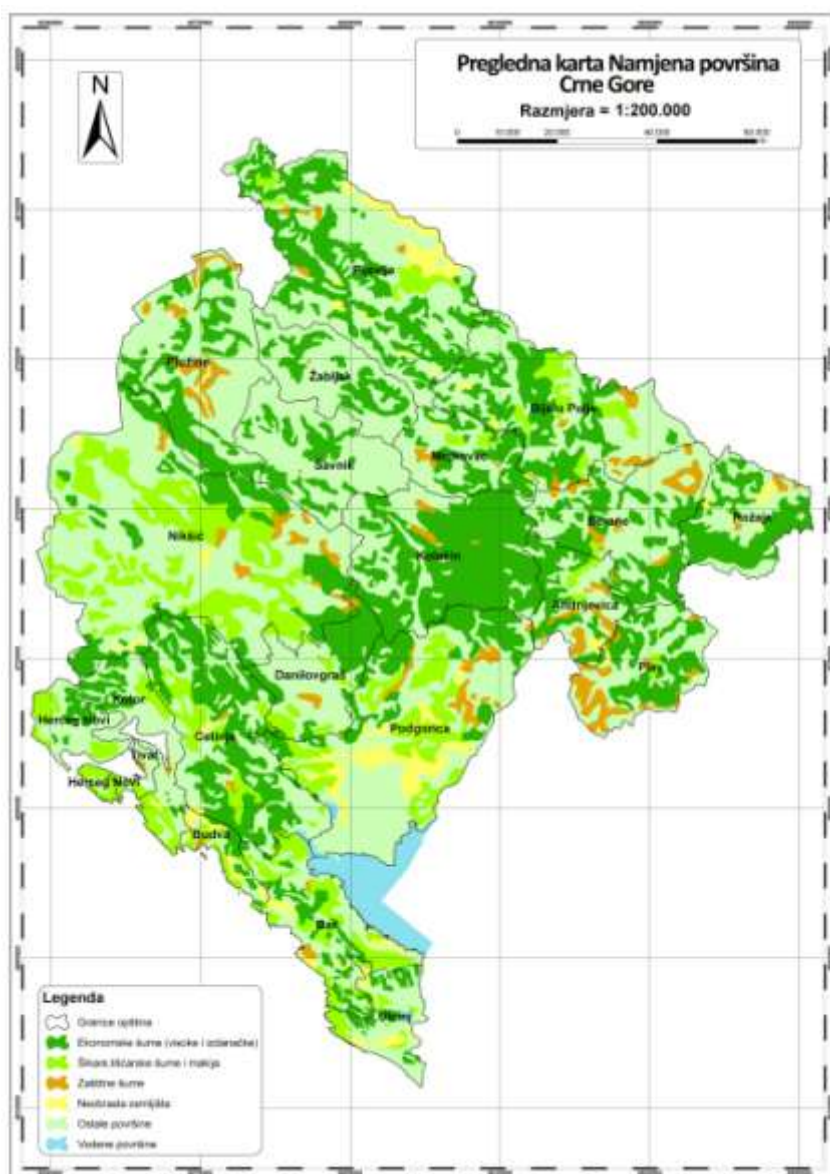

čine hidrofilne šume u priobalnom dijelu Bojane i ušću Bojane u Jadransko more. Eumediteranski pojas zizmzelenih šuma koji čine tvdolisne stalno zelene šume i makija sa: *Quercus ilex*, *Quercus coccifera*, *Fraxinus ornus* i drugim vrstama i zahvata pojas do 300 mnv. Iznad ovog pojasa prostire se do 950 mnv submediteranski pojas termofilnih listopadnih šuma sa hrastom meduncem i bjelograbićem. Do vrhova primorskih planina na južnim ekspozicijama prostiru se kserofilne šume crnog graba.

Dominantni tipovi vegetacije su: *Quercetum ilicis adriaprovinciale* (čiste jadranske česminove šume i makije) i *Orno-Quercetum ilicis* (česminove šume i makije sa crnim grabom).

U **submediteranskom lovnom području** uglavnom su zastupljene termofilne šume hrasta medunca, bjelograbića, makedonskog hrasta, crnog graba, a na planinama termofilna varijanta bukovih šuma. U basenu Skadarskog jezera prostiru se hidrofilne šume vrbe, topole i skadarskog lužnjaka. Po prestanku negativnog dejstva čovjeka u razmjerno kratkom periodu uočeni su zakoni singereze na kršu i pokazalo se da su šikare i niske šume bjelograbića i crnog jasena samo progradaciono-degradacioni stadijum šuma makedonskog hrasta, cera, sladuna ili medunca.

Dominantni tipovi vegetacije su: *Querco-Carpinetum orientalis* (šume hrasta medunca i bjelograbuća), *Ostryo-Quercetum pubescentis* (šume medunca i crnog graba) i *Quercetum trojanae* (šume makedonskog hrasta).

U **centralnom lovnom području** dominantne su: šume bukve, mješovite šume jele i bukve, šume smrče i šume munike koji na području Štitova, Prekornice i Maganika imaju najveći kompleks u svom današnjem arealu. Ovom regionu pripada najveći dio visokoplaninskih pašnjaka i rudina. U ovim regionu takođe su zastupljene termofilne šume bjelograbića, crnog graba i hrasta medunca.

Dominantni tipovi vegetacije su: *Querco-Carpinetum orientalis* (šume hrasta medunca i bjelograbuća), *Ostryo-Quercetum pubescentis* (šume medunca i crnog graba), *Abieti-Fagetum* (šume bukve i jele), *Fagetum montanum* (šume bukve) i *Pinetum heldreichii* (šume munike).

U **istočnom lovnom području** s obzirom na raznovrsnost reljefa i klime ova regija je najraznovrsnija u vegetacijskom smislu. U Bjelopoljskoj i Beranskoj kotlini zastupljene su termofilne šume hrasta kitnjaka i cera, a prema visinskim pojasevima smjenjuju se šume bukve, šume bukve i jele, šume smrče, subalpijske šume bukve i šume molike. Specifičnost ove regije u vegetacijskom pogledu su šume molike, koje se u Crnoj Gori nalaze jedino u ovoj regiji (Hajla, Sjekirica, Bogićevica, Prokletije, Visitor i Zaletin).

Dominantni tipovi vegetacije su: *Abieti-Fagetum* (šume bukve i jele), *Piceetum excelsae montanum* (Montane smrčeve šume) i *Pinetum peuces* (šume molike).

U ovoj regiji u šumama bukve i jele prisutna je smrča. Ovo je regija sa prosječnom godišnjom količinom padavina od 900 - 1.200 mnv. Pored monodominantnih šuma smrče, javljaju se i šume smrče sa primjesom jele. Dominantne su silikatne stijene na kojima su formirana kisjela smeđa zemljišta (distrični kambisol). Šume molike su reliktnog karaktera i izgrađuju klimatogeni pojas između 1.500 i 2.100 mnv. Optimalna staništa su na silikatnim stijenama i silikatnim krečnjacima, pretežno smeđa kisjela zemljišta (distrični kambisol). Na silikatnim krečnjacima sjevernih ekspozicija sa molikom se javlja smrča, a na južnim ekspozicijama masiva izgrađenih od silikatnih krečnjaka ili krečnjaka sa molikom se javlja munika.

U **sjevernom lovnom području** dominantne su šume smrče, šume smrče i jele, a u dolinama riječnih tokova Tare i Ćehotine i termofilne šume hrastova. Na ovom prostoru nalaze se najveći kompleksi šuma crnog bora i mješovitih šuma bijelog bora i smrče.

Dominantni tipovi vegetacije su: *Pinetum excelse montanum* (Montane šume smrče).

Pretežno su monodominantne smrčeve šume na planinama: Ljubišnja, Durmitor i Sinjajevina, od 1.000 - 1.500 mnv, na hladnim i fiziološki suvim staništima sa oštrom planinskom klimom. Razvija se na zemljištima sa karbonatnom i nekarbonatnom podlogom, pretežno na sjevernim i sjeveroistočnim ekspozicijama. U nižim dijelovima regiona, na mezofilnijim staništima, sa smrčom se javlja jela.

Opis najzastupljenijih šumskih zajednica u Crnoj Gori

Šume hrasta medunca i bjelograbića (*Quercus-Carpinetum orientalis*) - Klimatogene zajednice submediteranskog područja, koje iskonski vodi porijeklo od šuma medunca i bjelograbića, koje su prvobitno bile opisane kao *Quercus-carpinetum orientalis*, Horv. 1939. U horizontalnom rasprostranjenju zajednice se nadovezuju na zimzeleni pojas mediteranskog područja i u južnom dijelu areala penju se do 900 mnv. Kserotermni karakter šuma uslovljava submediteranska klima i specifični orografski i edafski uslovi koji pogoduju termofilnoj vegetaciji. Geološku podlogu čine karstifikovani krečnjaci. Zemljišta su crvenice, crnice i smeđa krečnjačka, više ili manje erodirana. Klimu karakterišu topla i suva ljeta, blage zime sa prosječnom godišnjom temperaturom od 12,7° C do 15° C i količinom padavina 900 - 1.500 l/m² godišnje.

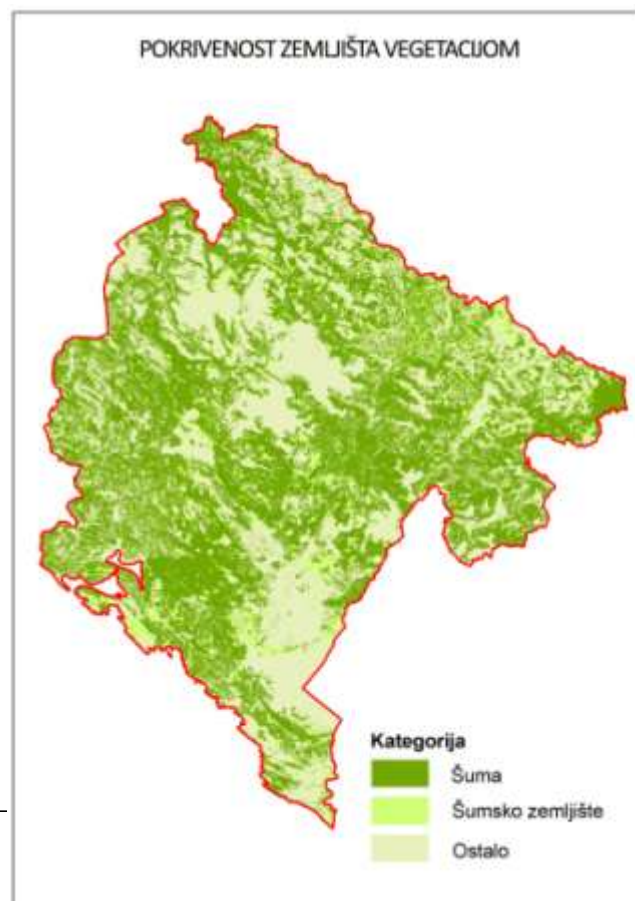

Sprat drveća čine: *Quercus pubescens*, *Carpinus orientalis*, *Quercus cerris*, *Fraxinus ornus*, *Celtis australis*, *Prunus mahaleb*, *Quercus macedonica*, a od grmlja najčešće vrste su: *Rhamnus rupestris*, *Cotinus coggygria*, *Cornus mas*, *Juniperus oxycedrus*, *Punica granatum*. Zajednice je najčešće u obliku šikara, a u zoni zajednice bjelograbića javljaju se progresivni i regresivni stadijumi ove zajednice u vidu šikara i šibljaka. Regresivni tok ide preko jednog stadijuma - *Phylirea-Fraxinus*, *Fraxinus-Petteria*, *Paliurus* ili *Juniperus*. Progresivni tok ka zajednici *Carpinetum orientalis* ide od travnih formacija koje čine *Saturea montana* i *Salvia officinalis* preko jednog od stadijuma *Phylirea Fraxinus*, *Petteria* ili *Juniperus oxycedrus*.

Šume medunca i crnog graba (*Ostryo-Quercetum pubescentis*) - Predstavljaju klimaregionalnu zajednicu mediteranske regije koja se vertikalno prostire iznad šuma *Quercus-Carpinetum orientalis*, u pojasu između 350 i 950 mnv. Zbog jakog antropogenog uticaja, najčešće se javlja kao izdanačka šuma, a često je toliko degradirana da je svedena na jednu dominantnu vrstu. Razvija se na zemljištima formiranim na krečnjacima i dolomitima. Prosječne godišnje temperature područja u kojem se javlja, kreću se od 10,8 - 11,4 °C, a godišnja suma padavina od 1.060 do 1.665 l/m².

Šume makedonskog hrasta (*Quercetum trojanae*) -Zauzimaju jugozapadni dio balkanskog poluostrva. Dominantna vrsta je *Quercus trojana*, kojem se pridružuje više termofilnih vrsta. U Crnoj Gori je opisana kao posebna biljna zajednica *Quercetum trojanae montenegrinum* Bleč. et l.ak. Rasprostire se u vidu pojasa od 300 do 800 mnv na krečnjaku i dolomitu. Zemljišta su erodirane crvenice, crnice i rendzine. Javljaju se u okolini Rijeke Crnojevića i Župe Dobrske.

Šume hrasta, medunca i bjelograbića (*Carpinetum orientalis adriaticum*) - Predstavljaju klimatogenu zajednicu submediteranske vegetacijske zone, koja se u Crnoj Gori prostire u primorskom dijelu, a dolinama pojedinih rijeka prodire u kontinentalno zaleđe, u obliku enklava i ekstrazonalno je obilno raširena u unutrašnjost kopna. Glavno obilježje joj daju *Quercus pubescens*, *Quercus cerris* i *Carpinus orientalis*. Zajednica je zbog antropozoogenog djelovanja prilično degradirana, najčešće u obliku šikara. Naseljava degradirana zemljišta na krečnjaku do 600 mnv. Klimu karakterišu topla i suva ljeta i blage zime, s prosječnom godišnjom temperaturom od 12,7 do 15 °C i količinom padavina od 900 - 1.500 l/m² godišnje. U zoni zajednice bjelograbića, javljaju se progresivni i regresivni stadijumi ove zajednice u vidu šibljaka i šikara. Regresivni tok ide preko jednog od stadijuma: *Phylirea-Fraxinus*, *Fraxinus-Petteria*, *Paliurus* ili *Juniperus*, ka kamenjarima su sa dominacijom izrazitih kserofita, kao što su kovilje (*Stipa bromoides*) i žalfija (*Salvia officinalis*), koje obrazuju zajednicu *Stipo-Salvietum*.

Progresivni tok ka zajednici *Carpinetum orientalis* ide od travnih formacija stadijuma: *Phylirea*, *Fraxinus*, *Petteria* ili *Juniperus oxycedrus*.

U Crnoj Gori izdvojene su zajednice *Aceri-Carpinetum orientalis* Bleč et Lak. i *Rusco-Carpinetum orientalis* Bleč et Lak.

Šume medunca i crnog graba (*Ostryo-Quercetum pubescentis*) - Predstavljaju klimaregionalnu zajednicu mediteranske regije koja se vertikalno prostire iznad šuma *Quercus-Carpinatum orientalis*, u pojasu između 350 i 950 mnv. Zbog jakog antropogenog uticaja, najčešće se javlja kao izdanačka šuma, a često je toliko degradirana da je svedena na jednu dominantnu vrstu. Razvija se na zemljištima formiranim na krečnjacima i dolomitima. Prosječne godišnje temperature područja u kom se javlja, kreću se od 10,8 - 11,4 °C, a godišnja suma padavina od 1.060 do 1.665 l/m².

Šume bukve (*Fagetum montanum*) - Izgrađuju pojas između mezofilnih hrastovih i grabovih te bukovih i jelovih šuma i predstavljaju klimazonalnu vegetaciju. Pokrivaju velike povezane površine od brdskog do subalpijskog pojasa na različitim tipovima matičnog substrata i zemljišta. Učešće bukve (*Fagus moesiaca*) je preko 80 %, a pridružuju joj se: mleč (*Acer platanoides*), gorski javor (*Acer pseudoplatanus*), bijeli jasen (*Fraxinus excelsior*), brdski brijest (*Ulmus glabra*) i dr. Od žbunaste vegetacije prisutni su: crno pasje grožđe (*Lonicera nigra*), ljigovina, smrdljika (*Rhamnus fallax*), ribizla kamenjarka (*Ribes petraeum*), klokočika (*Staphylea pinnata*), zanovijet (*Petteria ramentacea*) i dr. Veći kompleksi ovih šuma se prostiru u djelovima Javorka i Zukovskoj gori.

Mješovite zajednice bukve i jele (*Abieti-Fagetum*) izgrađuju klimaregionalni visinski vegetacijski pojas od 700 - 1.700 mnv. Naseljavaju karbonatnu podlogu koja obiluje kraškim pojavama kao i nekarbonatne supstrate. Zemljišta su raznovrsna od renzina preko smeđih karbonatnih do lesiviranih i smeđih kisjelih zemljišta sa humidnom klimom. Osim bukve (*Fagus moesiaca*) i jele (*Abies alba*) na kontinentalnim Dinaridima, na višim nadmorskim visinama, pridružuje im se i smrča (*Picea abies*) pa ove vrste čine svezu bukve, jele i smrče: (*Piceo-Abieti-Fagetum*). Od drugih vrsta prisutni su: planinski javor (*Acer heldreichii*), mleč (*Acer platanoides*), gorski javor (*Acer pseudoplatanus*), jarebika (*Sorbus aucuparia*), ljigovina, smrdljika (*Rhamnus fallax*), crvena zova (*Sambucus racemosa*), božikovina (*Ilex aquifolium*), malina (*Rubus idaeus*), kupina (*Rubus saxatilis*), i dr.

Šume munike (*Pinetum heldreichii*) se nalaze krečnjacima i dolomitima, zauzimaju najviše regione (između 1.400 - 1.800 mnv) obrazujući gornju granicu šumske vegetacije. Zauzimaju ekstremna staništa, grebene, strme padine sa izraženim liticama. Sastojine su prekinutog sklopa, raskidane i otvorene. Ove šume uglavnom imaju zaštitni značaj u sprječavanju erozije.

Montane smrčeve šume (*Piceetum excelsae montanum*) - Ova šire shvaćena zajednica objedinjuje niz fitocenoza smrča u planinskom (gorskom) području u pojasu od 1.000 - 1.600 mnv. To su predjeli sa oštrom zimom, niskim prosječnim godišnjim temperaturama između 5 i 6 °C. S obzirom da u ljetnom periodu padne veća količina padavina klima je humidna do perdhumidna. Naseljavaju karbonatnu i silikatnu podlogu.

3.4. Klimatski uslovi za razvoj lovstva

Klima u Crnoj Gori je sem geografskom širinom i nadmorskom visinom određena i prisustvom velikih vodenih površina (Jadransko more, Skadarsko jezero), dubokim zalaženjem mora u kopno (Bokotorski zaliv), umjereno visokim planinskim zaleđem u blizini obale (Orjen, Lovćen, Rumija), Ulcinjskim poljem na krajnjem jugoistoku i planinskim masivima Durmitora, Bjelasice i Prokletija.

Južni dio Crne Gore i Zetsko-Bjelopavlička ravnica (Meditersko i Submediteransko lovno područje) su oblasti mediteranske klime, što znači da to područje karakterišu duga, vrela i suva ljeta i relativno blage i kišovite zime, dok je na višim predjelima submediteranskog lovnog područja umjereno kontinentalna, do kontinentalna. Naročito se toplim ljetima karakteriše prostrana dolina Zete, gdje su ljeta najtoplija u našoj zemlji. Uzrok tome je velika vedrina neba ljeti, usled čega se zemljište i vazduh iznad njega veoma jako zagrijevaju.

Znatno oštrij klimu, imaju kraška polja (neki dijelovi Submediteranskog i Centralnog lovnog području) čija su dna duboko ispod okolnih planinskih vrhova i koja su od Jadrana udaljena 40 do 80 km, kao i polja koja su dosta blizu Jadrana (oko 20 km) ali su od mora odvojena relativno visokim planinama. U toku zime u tim poljima se taloži hladan vazduh spuštajući se po stranama okolnih planina, dok se ljeti dna polja prilično zagriju, usljed čega je godišnje kolebanje temperature povećano. U ovim poljima se u toku zime, najčešće u anticiklonalnim situacijama, mogu javiti i prizemne inverzije temperature.

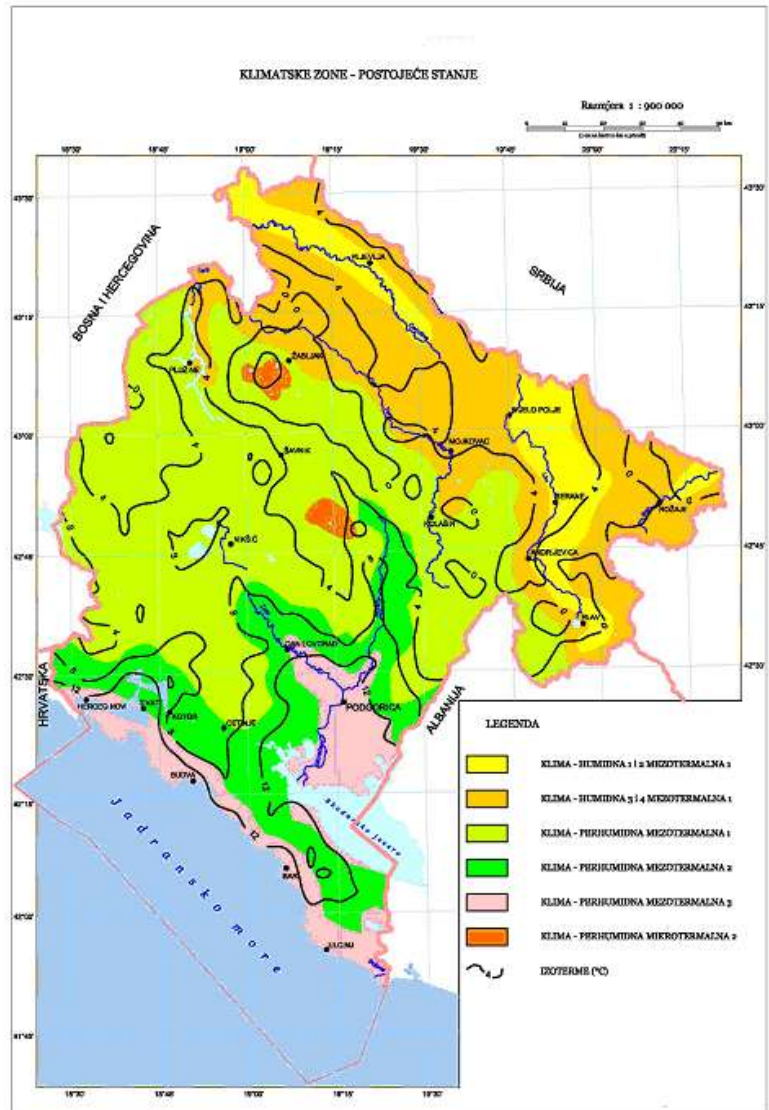

Klima Centralnog lovnog područja je raznovrsna. U nižim predjelima preovlađuje umjereno kontinentalna klima, koja prema planinskim vrhovima prelazi u tipičnu kontinentalnu sa svježim ljetima i oštrim zimama. Pojave mrazeva i niskih temperatura u planinskim dijelovima su česte.

Centralni i sjeverni dio Crne Gore (centralno i sjeverno lovno područje) ima karakteristike planinske klime, ali je evidentan i uticaj Sredozemnog mora, i pod jakim je uticajem reljefa, što se ogleda kroz režim padavina i u višoj srednjoj temperaturi najhladnijeg mjeseca. U planinskim oblastima na sjeveru zemlje ljeta su relativno svježija, a zime duge i oštre, sa čestim mrazovima i niskim temperaturama, koje naglo opadaju sa visinom.

Istočno lovno područje ima uglavnom kontinentalni tip klime, koji osim velikih dnevnih i godišnjih amplituda temperature karakteriše mala godišnja količina padavina uz prilično ravnomjernu raspodjelu po mjesecima.

Mjesta u dolinama, poput Podgorice i Danilovgrada, imaju u januaru nižu temperaturu od primorskih mjesta na približno istoj geografskoj širini, dok u toku ljeta imaju nešto višu temperaturu. Treba napomenuti da je Podgorica grad sa najvišim srednjim mjesečnim temperaturama tokom ljeta, i sa najvećim prosječnim brojem tropskih dana. Najniža srednja godišnja temperatura je na Žabljaku (basen Tare).

Najveću srednju godišnju vrijednost oblačnosti imaju planinski krajevi, u prosjeku oko 55 - 66 %, a zatim ona opada prema primorju i u prosjeku iznosi 45 - 35 %. Najmanja oblačnost u toku godine je u julu i avgustu, a najveća u decembru. Najmanje kolebanje oblačnosti imaju planinske oblasti, dok je ono mnogo veće za primorje. Dužina trajanja sunčevog sjaja je u obrnutoj srazmjeri sa oblačnošću. U oblasti primorja, trajanje insolacije iznosi u prosjeku 2.750 časova, dok u planinskim krajevima udaljenim od mora, ima u prosjeku vrijednost 1.550 do 1.900 časova. U svim krajevima, jul i avgust, imaju za oko 4 - 5 puta dužu insolaciju nego zimski mjeseci. Najkišovitiji kraj u Evropi je planinski predio iznad Kotorskog zaliva (Krivošije). U toj oblasti padne godišnje 4.600 l/m², padavina, tj. na strmim padinama Orjena u mjestu Crkvice (940 mnv) godišnje prosječno padne oko 5.000 l/m², što predstavlja evropski maksimum padavina, a u rekordnim godinama blizu 7.000 l/m², sa izraženim padavinama orografskog karaktera. Tokom proteklog vijeka, naročito centralni i sjeverni djelovi zemlje su bili pogođeni poplavama (npr. 1963. i 1979. godine). Ta oblast, u kojoj se nalazi gornji tok rijeke Tare i Lima, karakteriše se naročito velikom srednjom godišnjom količinom padavina od oko 1.600 - 2.000 l/m² godišnje. Kao godine sa najvećim poplavama u tim dijelovima, izdvajaju se 1963. i 1979. godina, a zatim kraj 1999 - te i prva polovina 2000 - te godine. Pored orografskog efekta, naročito jak uticaj na klimu u Crnoj Gori imaju Đenovski ciklon, čija je izvorna oblast okolina Đenovskog zaliva i Sibirski anticiklon, sa centrom u sjeveroistočnom dijelu Rusije. Pod njihovim dejstvom uspostavljaju se visoki gradijenti atmosferskog pritiska i temperature na čitavom Balkanu, a naročito na teritoriji Crne Gore. Kada je Đenovski ciklon aktivan, on se ne zadržava dugo, padavine su intenzivne i

ne traju mnogo dana. Dugotrajne padavine se dešavaju kada je uspostavljeno jako visinsko SW strujanje u sklopu ciklona iznad zapadne Evrope. Na cijelom Jadranu je u toku zimske sezone razvijena vazдушna depresija. To je zapravo niz depresija koje se kreću od zapada prema jugoistoku i istoku i zahvataju južne predjele. Ove depresije su uzrok maksimalnih padavina u toku zime na primorju. Predjeli sa modifikovanim mediteranskim pluviografskim režimom padavina, imaju pretežno jesenje i zimske padavine sa maksimumom u poznoj jeseni, od oktobra do decembra, dok su ljeta suva. U jugozapadnim krajevima Crne Gore padne u toku ljeta oko 10 % godišnje količine padavina. Najkišovitiji mjesec je novembar, najsuvlji jul. Visoke planine, pored dosta veće količine padavina, imaju i veći broj dana sa padavinama, nego što je to slučaj kod okolnih dolina i ravnica. Snijeg u planinskim krajevima, mnogo češće pada u proljeće nego za vrijeme jeseni, jer je jesen prilično toplija od proljeća. Preovlađujući vjetrovi su posljedica opšteg rasporeda atmosferskog pritiska u raznim mjesecima. S obzirom na barometarsku depresiju na Jadranu i istočnom Mediteranu, a visok atmosferski pritisak na istoku i sjeveroisoku Balkana, u zimskim mjesecima preovlađuju vjetrovi iz sjeveroistočnog kvadranta. Karakteristični vjetrovi su bura i široko. Bura je slapovit vjetar sjevernog do sjeveroistočnog pravca. Najčešće se javlja i najjača je u hladnoj polovini godine, tj. zimi, a duva na cijeloj istočnoj obali Jadranskog mora. Duva kada se sjeverno od Dinarskih Alpa nalazi polje visokog vazdušnog pritiska, a ciklon u zapadnom dijelu Sredozemnog ili Jadranskog mora. Pri takvom horizontalnom gradijentu vazdušnog pritiska hladan vazduh, iz viših geografskih širina, prelazi preko Dinarskih Alpa i obrušava se velikom brzinom prema obali, uslovljavajući pad temperature i pad vlažnosti, izuzev u slučaju ciklonske ili mračne bure, kada vlada oblačno i kišovito vrijeme. Jedna od glavnih osobina bure je njena veoma velika jačina i mahovitost. Brzina joj se kreće između 16 i 33 m/s. Najjača je na onim dijelovima obale gdje se planine okomito uzdižu uz obalu i gdje na planinskim grebenima postoje usijeci u kojim dolazi do zbijanja strujnica. Jačina bure se veoma brzo smanjuje prema pučini, pa ne stvara velike talase. Jugo ili široko, duva u većem dijelu Mediterana sa manjim ili većim razlikama u fizičkim osobinama i pravcu. Počinje da duva kada se ciklon kreće preko Sredozemnog ili Jadranskog mora, a iznad Sjeverne Afrike nalazi visok vazdušni pritisak. Duva u prednjem dijelu ciklona iz južnog do jugoistočnog smjera. Zbog takve cirkulacije, često je zahvaćen suv i topao vazduh iz Sjeverne Afrike, koji sadrži znatne količine pustinjske prašine. Kada u južnoj struji naiđe na obalu, taj vazduh, usljed orografskog efekta uslovljava na njoj, a i na padinama primorskih planina, oblačno i kišovito vrijeme. Najveći dio padavina koje u ovim oblastima padnu u hladnijem dijelu godine, uslovljen je ovim strujanjem. Njegovim uticajem može se objasniti i najveća količina padavina u Evropi - u Crkvicama. Kada sa jugom dolazi vazduh porijeklom iz Sevrerne Afrike povremeno padaju obojene kiše - žućkaste ili crvenkaste boje. Budući da je često veoma jak i da zahvata veliku površinu mora, jugo uslovljava velike talase, od pučine prema obali. Jačina i čestina juga se povećava od sjevernog prema južnom dijelu primorja. Posljednja dekada 20. vijeka bila je toplija u odnosu na višegodišnji niz mjerenja (od 1949. godine, pa do sada). Najtoplija godina na području Crne Gore bila je 2003. Uzrok toplotnih talasa je bilo jako polje visokog pritiska iznad zapadne Evrope u sklopu izraženog grebena visokog pritiska u visinskoj cirkulaciji velikih razmjera. Zagrijani vazduh sa juga, pojačavao je snagu i

održavanje toplotnog talasa. Skoro cjelokupno zračenje sunca odlazilo je na zagrijavanje jer su vegetacija i zemljište bili suvi. Takvo „blokirajuće uzvišenje“, koje se održava više dana, nije rijetkost za Evropu tokom ljeta. U Podgorici je u avgustu 2003. izmjerena najviša do sada maksimalna dnevna temperatura od 42 °C, a u kontinuitetu je trajao period od 100 tropskih dana (dana sa maksimalnom temperaturom većom ili jednakom 30 °C).

Prema raspoloživim klimatološkim podacima, sušni periodi su česti u julu u oblasti zetsko-bjelopavličke ravnice i regionu primorja. Kao posljedica klimatskih promjena, često se dešava da sušni period traje tokom cijele ljetnje sezone u svim lovnim područjima ili da nastupi tokom zime i obuhvati početak proljeća.

Periodi kada mogu nastupiti poplave uslijed jakih kiša su:

1. septembar - Zetsko-bjelopavlička ravnica i region primorja (Meditersko lovno područje);
2. novembar - januar - (Meditersko lovno i istočno lovno područje i oblast Nikšića);
3. mart - april - (Meditersko lovno i istočno lovno područje i oblast Nikšića).

Pregled glavnih klimatoloških podataka prema podacima Zavoda za hidrometeorologiju i seizmologiju Crne Gore, za period 1970 - 2000 godina

Prosječne mjesečne i srednje godišnje temperature vazduha u °C

Mjerna stanica	MJESECI												Sred. god.
	I	II	III	IV	V	VI	VII	VIII	IX	X	XI	XII	
<i>Meditersko lovno područje</i>													
Herceg Novi	8.6	8.8	10.6	13.4	18.0	21.8	24.3	24.2	20.6	16.7	12.6	9.6	15.8
Budva	8.6	8.9	10.6	13.8	18.6	22.2	24.6	24.3	20.6	16.7	12.5	9.6	15.9
Bar	8.6	9.0	10.6	13.5	18.0	21.5	23.6	23.4	20.2	16.7	12.6	9.5	15.6
Ulcinj	7.4	8.2	10.6	13.6	18.2	22.0	24.5	24.5	21.1	17.0	12.1	8.7	15.7
<i>Submediteransko lovno područje</i>													
Cetinje	0.8	1.6	4.6	8.6	13.7	17.4	19.7	19.1	14.6	9.8	5.3	2.0	9.8
Podgorica	5.4	6.8	10.1	13.7	19.1	23.3	26.3	25.9	21.3	15.8	10.3	6.6	15.4
<i>Centralno lovno područje</i>													
Nikšić	1.9	2.8	5.8	9.3	14.2	18.0	20.8	20.5	16.0	11.2	6.3	3.0	10.8
Kolašin	-1.4	-0.6	2.3	6.0	11.0	14.2	16.0	15.5	12.0	7.8	3.2	-0.2	7.1
<i>Istočno lovno područje</i>													
Bijelo Polje	-1.2	0.8	4.7	8.7	13.3	16.5	18.1	17.7	14.1	9.3	3.8	-0.3	8.8
Berane	-1.1	0.9	4.5	8.6	13.4	16.8	18.7	18.1	14.0	9.2	3.9	-0.3	8.9
<i>Sjeverno lovno područje</i>													
Žabljak	-3.7	-3.6	-0.9	2.9	8.5	12.3	14.3	13.9	10.1	5.7	0.9	-2.3	4.9
Pljevlja	-1.9	0.1	3.7	7.8	12.8	16.0	17.8	17.4	13.7	9.1	3.6	-0.8	8.3

Prosječan mjesečni i ukupan godišnji broj tropskih dana

Mjerna stanica	M J E S E C I												God. suma
	I	II	III	IV	V	VI	VII	VIII	IX	X	XI	XII	
Mediterransko lovno područje													
Herceg Novi	0	0	0	0	0.1	3.2	12	12.4	2	0	0	0	29.7
Budva	0	0	0	0	0.1	3.1	11.4	10.7	1.5	0	0	0	26.8
Bar	0	0	0	0	0.3	1.5	5.5	6.1	0.8	0.1	0	0	14.3
Ulcinj	0	0	0	0	0.3	3.1	11.7	12	2.6	0	0	0	29.7
Submediteransko lovno područje													
Cetinje	0	0	0	0	0.3	1.9	8.4	10.3	1.1	0	0	0	22
Podgorica	0	0	0	0	2.7	12.7	24	22.7	8.6	0.5	0	0	71.2
Centralno lovno područje													
Nikšić	0	0	0	0	0	1.1	7.8	10.2	1.2	0	0	0	20.3
Kolašin	0	0	0	0	0	0.2	2.1	2.9	0.3	0	0	0	5.5
Istočno lovno područje													
Bijelo Polje	0	0	0	0	0.3	2.1	6.6	8.2	1.3	0	0	0	18.5
Berane	0	0	0	0	0.5	2.6	7.6	9.1	1.7	0	0	0	21.5
Sjeverno lovno područje													
Žabljak	0	0	0	0	0	0	0.1	0.2	0	0	0	0	0.3
Pljevlja	0	0	0	0	0.1	1.3	4.3	6	0.9	0	0	0	12.6

Broj ledenih dana

Mjerna stanica	M J E S E C I												Sred. god
	I	II	III	IV	V	VI	VII	VIII	IX	X	XI	XII	
Submediteransko lovno područje													
Cetinje	0.6	0.2	0.1	0	0	0	0	0	0	0	0	0.4	1.3
Podgorica	0	0	0	0	0	0	0	0	0	0	0	0.1	0.1
Centralno lovno područje													
Nikšić	1.6	1.1	0.4	0	0	0	0	0	0	0	0.1	0.9	4.1
Kolašin	6.9	4.4	1.9	0	0	0	0	0	0	0	1.6	5.2	20
Istočno lovno područje													
Bijelo Polje	7	2.5	0.7	0	0	0	0	0	0	0	1.2	7	18.4
Berane	5.7	3.2	1.1	0	0	0	0	0	0	0	1.4	7.4	18.8
Sjeverno lovno područje													
Žabljak	10	9.4	6.2	1.6	0.1	0	0	0	0	0.9	3.4	7.6	39.2
Pljevlja	9.6	3.8	1.3	0	0	0	0	0	0	0	1.5	7.8	24

Srednja mjesečna i godišnja količina padavina u mm (ili u l/m²)

Mjerna stanica	MJESECI												Sred. god
	I	II	III	IV	V	VI	VII	VIII	IX	X	XI	XII	
Mediterransko lovno područje													
Herceg Novi	190.1	166.5	179.6	161.9	103.2	60.5	43.5	86.3	135.7	199	237.3	223.2	1786.6
Budva	122.7	121	110.6	124.5	80.7	52.4	36.2	54.4	111.2	140.4	169.4	150.1	1273.6
Bar	128.3	132.6	117	127	81.5	47.6	33.5	54.2	122.7	153.9	168.9	153.1	1320.4
Ulcinj	130.3	126.9	103.7	114.5	58.4	43.5	28.6	53.6	95.5	146.4	167.2	132.3	1200.8
Submediteransko lovno područje													
Cetinje	361.7	314.6	310.2	274.4	156.6	89.2	62.4	111.9	210	328.5	490	459.7	3169.2
Podgorica	161.8	153.6	141.2	155.4	89.1	53.3	35.3	59.4	143	182.3	233.1	205	1612.6
Centralno lovno područje													
Nikšić	176.2	177.3	158.3	184.9	114.6	73.9	54.9	85.2	150.2	224.6	274.8	222.8	1897.7
Kolašin	206.3	194.8	170.3	213.8	132.4	96.7	69.8	90.7	162.5	233.8	292.9	259.8	2123.8
Istočno lovno područje													
Bijelo Polje	69.8	68.9	60.1	85.9	73.9	69.9	68.4	63.3	89.2	88.5	107.6	79.4	925
Berane	65.8	70.1	62.6	89.9	72.5	66.6	63.8	61.9	91.9	91.1	112.5	82	930.5
Sjeverno lovno područje													
Žabljak	98.6	107.7	100.9	146.2	102.8	90.6	75.3	78.8	119.5	178.1	193.1	144.3	1435.9
Pljevlja	49.6	52.1	44.4	64.2	66.3	77.3	72.1	69.4	74.8	75.6	80.1	57.4	783.2

Prosječna maksimalna visina sniježnog pokrivača u (cm) po mjesecima i za godinu

Mjerna stanica	MJESECI												Sred. god
	I	II	III	IV	V	VI	VII	VIII	IX	X	XI	XII	
Mediterransko lovno područje													
Herceg Novi		0.1										0.4	0.5
Budva	3.6	6.9										0.3	7.3
Bar	0.7	0.2	0.2										0.1
Ulcinj	1.3	0.7	0.1							0.2	0.3	0.4	2.4
Submediteransko lovno područje													
Cetinje	26.8	27.4	19.6	4.8						0.1	2.6	17.3	45.5
Podgorica	2.7	1.8	1.6	0.1							0.7	1.1	6.4
Centralno lovno područje													
Nikšić	13.5	13.3	9	0.8						0.2	3	8.7	25.6
Kolašin	35.4	39.4	39.6	16	0.3					2.1	15.5	21.9	60
Istočno lovno područje													
Bijelo Polje	20.6	17.6	13.5	8.1						1.1	9	14.4	37.4
Berane	21.9	18.8	13.6	6.3						0.5	11	20.3	39.8
Sjeverno lovno područje													
Žabljak	77.5	103.1	108.7	63.1	7.3	0.2			1.2	9.6	29.5	46.2	127.5
Pljevlja	21.7	19.3	12.4	5.6	0.2	0.1				1.8	13.2	17.4	36.3

Broj dana pod snijegom

Mjerna stanica	MJESECI												God. suma
	I	II	III	IV	V	VI	VII	VIII	IX	X	XI	XII	
<i>Submediteransko lovno područje</i>													
Cetinje	13	14	8	1							1	8	44
Podgorica	2	1											3
<i>Centralno lovno područje</i>													
Nikšić	8	8	3								1	6	26
Kolašin	21	21	17	5						1	7	16	88
<i>Istočno lovno područje</i>													
Bijelo Polje	17	11	5	1							4	12	51
Berane	17	12	6	2						1	5	13	55
<i>Sjeverno lovno područje</i>													
Žabljak	30	28	30	21	2					3	14	26	154
Pljevlja	20	15	8	2						1	6	15	66

Relativna vlažnost vazduha (u %)

Mjerna stanica	MJESECI												Sred. god.
	I	II	III	IV	V	VI	VII	VIII	IX	X	XI	XII	
<i>Mediteransko lovno područje</i>													
Herceg Novi	71	68.9	68.9	71.9	72.3	70.2	64.9	66.3	70.9	72.6	74.1	73.0	70.4
Budva	70.4	67.6	68.5	70.7	71.3	69.8	65.3	68.4	71.8	72.6	72.7	71.8	70.1
Bar	65.4	64.7	67.3	72.0	72.2	70.9	67.8	68.7	70	69.2	69.8	68.8	68.9
Ulcinj	65.5	64.2	65.6	69.7	69.9	67.8	61.8	63.7	66.9	67.5	68.5	67.4	66.5
<i>Submediteransko lovno područje</i>													
Cetinje	84.4	83.6	79.6	77.2	75.6	73.4	69.1	70.8	79.7	83.9	86.1	85.9	79.1
Podgorica	72	66.7	64.7	65.9	63.9	58.4	51.2	51.9	62.6	70.2	74.3	74.2	64.7
<i>Centralno lovno područje</i>													
Nikšić	69.8	68.6	66.4	66.6	67	65.4	56.6	56.3	66.9	72.2	75.8	74.5	67.2
Kolašin	81.9	79.8	77.8	75.9	76.4	77.8	75.6	76.4	80.5	80.9	83.5	85.4	79.3
<i>Istočno lovno područje</i>													
Bijelo Polje	81.2	76	71.9	72.6	74.1	74.7	73.4	74.4	78.1	79.6	83	84.7	77
Berane	82.2	77	71.4	69.7	69.7	70.1	68.8	70.5	75.9	78.6	82	84.8	75.1
<i>Sjeverno lovno područje</i>													
Žabljak	81.5	80.5	78.4	76.9	73.9	71.8	70.8	72.6	76.7	79.2	81.8	82.6	77.2
Pljevlja	82.5	77.8	73	69.7	69.9	72	70.4	70.2	74.4	76.5	80	83.8	75

Podaci o vjetru

	P R A V A C																
	N	NNE	NE	ENE	E	ESE	SE	SSE	S	SSW	SW	WS W	W	WN W	NW	NN W	TIHO
Mediterransko lovno područje																	
Herceg Novi (prema 24 h mjerenjima)																	
Čestina	9.8	12.3	5.7	9.7	4.2	5.9	2.7	3.8	3.5	6.7	2.8	5.6	3.1	7.8	5.3	7.8	3.4
Sred. brz.	1.0	1.5	1.6	1.9	2.3	2.3	2.4	2.2	2.4	2.4	2.3	2.2	1.8	1.4	0.9	0.9	
Maks brz.	40.6	39.9	39.3	38.0	34.5	27.8	23.0	25.9	31.1	28.4	30.0	27.9	35.0	29.6	26.0	30.4	
Bar (prema 24 h mjerenjima)																	
Čestina	7.6	12.1	18.1	19.1	2.8	4.2	2.8	2.9	3.4	3.8	3.8	8.4	5.6	4.1	0.7	0.6	0.1
Sred. brz.	4.8	2.9	3.1	2.4	2.1	2.7	3.7	3.0	3.9	2.4	2.8	2.8	3.2	2.7	1.9	1.6	
Maks brz.	31.0	32.0	36.1	30.8	32.1	25.3	26.8	26.8	32.7	23.0	28.9	24.1	34.5	26.8	17.1	19.1	
Ulcinj (prema 24 h mjerenjima)																	
Čestina	9.9	9.5	11.9	13.0	8.6	2.5	2.5	2.0	3.0	2.1	3.5	9.4	7.0	5.9	3.3	3.9	2.1
Sred. brz.	1.1	1.2	1.6	1.8	2.2	1.9	2.3	2.1	3.1	2.2	1.9	2.0	1.7	1.2	1.0	0.7	
Maks brz.	23.7	17.1	15.5	17.1	18.6	17.2	21.0	20.8	31.1	18.0	20.1	20.3	23.0	19.2	22.2	15.3	
Submediteransko lovno područje																	
Cetinje (prema mjerenjima u tri termina: 7,14,21 čas)																	
Čestina	0.2	0.1	1.8	2.3	1.6	3.0	8.1	1.0	0.7	0.7	2.3	0.8	0.3	2.4	4.1	0.1	70.5
Sred. brz.	2.7	3.4	2.8	3.1	1.9	3.2	2.7	4.8	3.3	4.9	3.6	4.2	2.7	4.2	3.1	3.5	
Maks brz.	6.0	6.0	15.0	9.0	6.0	17.6	26.0	19.0	18.9	18.0	18.0	15.0	6.0	12.0	15.5	10.0	
Podgorica (prema 24 h mjerenjima)																	
Čestina	13.8	11.5	2.9	2.7	2.0	3.7	3.8	11.1	10.4	4.4	2.9	3.4	1.9	5.2	3.8	8.3	8.4
Sred. brz.	3.3	2.6	1.5	1.5	1.5	2.0	1.9	2.1	2.4	1.6	1.5	1.8	1.5	2.0	2.2	2.4	
Maks brz.	40.0	30.4	25.0	26.2	29.2	25.4	28.5	25.6	25.3	21.0	25.2	22.5	24.6	24.9	28.1	29.5	
Centralno lovno područje																	
Nikašić (prema mjerenjima u tri termina: 7,14,21 čas)																	
Čestina	15.2	19.4	5.5	3.3	0.5	1.5	1.2	8.8	16.7	3.4	0.5	1.4	0.7	1.6	1.2	5.5	13.5
Sred. brz.	5.2	3.1	5.4	4.4	3.8	2.6	3.5	3.7	6.2	4.0	3.8	3.4	3.9	2.9	3.1	3.0	
Maks brz.	30.0	26.0	21.0	26.0	15.0	11.0	21.0	21.0	28.0	25.0	26.0	17.0	10.0	12.0	14.0	17.0	
Kolašin (prema mjerenjima u tri termina: 7,14,21 čas)																	
Čestina	17.6	3.9	0.1	0.0	0.1	0.1	0.4	2.5	11.7	4.0	2.4	3.3	1.1	0.5	1.1	5.8	45.3
Sred. brz.	3.0	3.1	2.8	3.2	1.1	1.2	1.7	2.4	2.8	3.3	3.5	3.4	2.8	2.3	2.2	2.4	
Maks brz.	15.5	15.5	6.7	6.7	2.4	4.4	9.3	3	12.6	18.9	15.5	15.5	9.3	9.3	9.3	12.3	

Istočno lovno područje																	
Berane (prema mjerenjima u tri termina: 7,14,21 čas)																	
Čestina	4.0	3.8	2.3	1.5	1.8	1.3	0.8	1.8	1.3	2.2	1.9	3.5	2.7	2.5	1.0	3.6	64.0
Sred. brz.	2.5	2.3	2.1	1.7	1.6	1.7	2.0	2.9	3.3	3.0	2.9	3.3	3.2	2.8	2.2	2.7	
Maks brz.	11.0	13.0	10.8	5.0	6.0	11.0	9.8	14.0	12.0	18.0	15.0	17.6	10.0	14.0	8.0	11.0	
Sjeverno lovno područje																	
Pljevlja (prema 24 h mjerenjima)																	
Čestina	5.8	5.9	2.6	3.0	2.7	3.3	3.0	4.6	5.9	6.7	5.2	8.0	5.0	6.4	4.4	5.8	21.6
Sred. brz.	1.5	1.6	1.6	1.6	1.6	1.8	1.9	1.7	2.5	2.1	2.1	1.3	1.0	0.9	1.0	1.0	
Maks brz.	21.0	22.6	14.5	15.2	12.9	17.6	21.7	24.4	30.0	24.8	25.6	24.3	19.8	19.3	17.3	14.2	
Žabljak (prema mjerenjima u tri termina: 7,14,21 čas)																	
Čestina	8.3	1.3	5.6	1.6	7.0	2.1	8.5	2.8	8.4	1.5	6.3	1.0	5.9	1.9	7.1	1.6	28.9
Sred. brz.	2.9	2.5	2.1	1.9	2.0	2.4	3.2	3.9	4.1	4.6	3.4	3.1	2.3	2.9	3.1	3.2	
Maks brz.	25.4	6.7	15.5	4.4	9.3	9.3	18.9	22.6	22.6	22.6	22.6	22.6	18.9	12.0	18.9	15.5	

Napomena:

- Čestina pravca u %;
- Srednja brzina u m/s;
- Maksimalna brzina u m/s;

3.5. Infrastrukturne prilike

Saobraćajna infrastruktura Crne Gore dbro je razvijena obzirom na reljefnu raščlanjenost i isprekidanost terena dubokim kanjonskim dolinama i ostrim planinskim masivima. Pretežno vode pravcem sjever - jug sa glavnim raskrsnicama u Podgorici.

Drumski saobraćaj - Crna Gora ima putnu mrežu dužine oko 5.227 km, od čega 1.720 km čine magistralni i regionalni putevi, a ostalo su lokalni putevi. Glavni kontinentalni pravac ide Budva - Podgorica - Bijelo Polje i dalje prema Srbiji i Evropi. Duž primorja jadranska magistrala povezuje sva primorska naselja.

Željeznički saobraćaj - Dužina železničke pruge iznosi oko 250 km i većim dijelom je elektrificirana. Pruga Beograd - Bar je najvažnija pruga i ima ogromni značaj za privredu Crne Gore, Srbije i Evrope.

Pomorski saobraćaj - Crna Gora ima pomorsku flotu od preko 17 brodova, ukupne nosivosti oko 550.000 registarskih tona. Luka Bar osposobljena je za pretovar oko 5 miliona robe godišnje.

Redovna brodska veza postoji između morske luke Bar i italijanskih luka Bari, Barleta i Ankona. Na relaciji Kamenari - Lepetani organizovan je prevoz vozila i putnika trajektom. Glavne luke su: Bar, Kotor, Risan, Zelenika i Budva.

Vazdušni saobraćaj - Na teritoriji Crne Gore postoje dva aerodroma za domaći i međunarodni saobraćaj i nalaze se u Podgorici i Tivtu. Postoji i aerodrom u Beranama koji služi za aviosport i vanredne potrebe.

3.6. Antropogeni faktori

Mir u lovištu zavisi od brojnih faktora, a to su: naseljenost kraja stanovništvom, vrsta naselja, broj i raspored komunikacija, intenzitet odvijanja prometa, frekvencija kretanja ljudi, veličina posjeda, način obrade poljoprivrednog zemljišta, način gazdovanja šumama, broj grabljivica, odnos stanovništava nekog kraja prema divljači, itd.

Mir u lovištu je značajan faktor za uzgoj divljači naročito u vrijeme bremenitosti ženki kod dlakave divljači, odnosno kod pernate divljači u vrijeme dok ženke leže na jajima. Mir u lovištu neophodan je i u periodu odgoja mladih, ali i tokom cijele godine. Mir je divljači, naročito preživarima, potreban je za dnevni odmor. Bitan je za sve vrste, svih starosnih dobi. Nažalost, apsolutni mir u lovištu teško je postići.

Mir u lovištu najviše ugrožavaju djelatnosti čovjeka. Svjedoci smo sve većeg otvaranja šuma, izgradnjom puteva iz razloga iskorišćavanja, prisustva radnika, izletnika, planinara, sakupljača šumskih plodova, prisustva stočara na pašnjacima, poljoprivrednika na obradivim površinama. Na ovako izmijenjene uslove u pogledu mira, divljač se prilagođava i brzo navikava na mnoge vrste uznemiravanja, osim u slučajevima neposredne opasnosti za nju. Ipak, osnovni zadatak lovničkih radnika je da koliko je u mogućnosti utiče, da divljač živi, razmnožava se i odgaja mlade u što mirnijim uslovima.

O stepenu mira u lovištu zavisi i veličina lovno-produktivne površine lovišta. Osnovna karakteristika lovno-produktivne površine je da divljači mora osigurati trajnu mogućnost opstanka i razmnožavanja, te da su opstanak i uzgoj divljači na tom dijelu lovne površine gazdinski opravdani. Ako divljač, zbog nedovoljnog mira u lovištu ne može u nekom dijelu lovišta naći uslove za stalan opstanak i razmnožavanje, moramo taj dio lovne površine brisati iz kategorije lovno-produktivne površine ili tu površinu redukovati - korigovati faktorom korekcije, koji je direktno zavistan od intenziteta i značaja uznemiravanja divljači. Tek taj redukovani dio lovne površine može se uvrstiti u lovno-produktivnu površinu.

Lovno-produktivna površina je baza za izračunavanje lovno-gazdinskog kapaciteta lovišta, veličine brojnog stanja populacija divljači, koja se u lovištu može uzgajati i koristiti. Mir u lovištu

nema dakle samo biološko nego i gazdinsko značenje. Novija istraživanja opšte biologije divljači, odnosno biologije ponašanja, socijalnog života i prirodne prehrane divljači, pokazala su da psihički momenti imaju u životu divljači mnogo veću i presudniju ulogu nego što se to do sada pretpostavljalo. Psihički afekti su kod divljači po pravilu odraz stanja mira u lovištu.

Krupna divljač može se priviknuti i prilagoditi na razne vrste uznemiravanja. Ali za uspješan opstanak i uzgoj nije to privikavanje dovoljna podloga i preduslov za uspješno postizanje cilja uzgoja. Prilagođavanjem na novostvorene životne uslove mogu se pojedine vrste krupne divljači priviknuti na neprirodan način života. A taj promijenjeni način života odražava se negativno na ritam i ciklus prehrane divljači. Izmijenjeni ritam i ciklus prehrane po pravilu su izvor znatnih i gazdinski nepodnošljivih šteta od divljači. Nastaje stanje koje dovodi u pitanje svaki ekonomski aspekt i perspektivu održavanja i korišćenja pojedinih vrsta divljači u takva lovišta.

Negativne komponente koje snižuju vrijednost osnovnog faktora mira u lovištu su antropogenog i animalnog porijekla. Antropogene su komponente posljedica raznovrsnih mjera korišćenja prirodnih dobara u lovištu (kao što je iskorišćavanje glavnog i sporednih šumskih proizvoda, kaptacija vodenih zaliha, traženje nafte i ruda i sl.), korišćenja poljoprivrednih površina u lovištu i kretanju u lovištu (planinarenje, skijanje i sl.). U ovo spada i način korišćenja divljači, koji može biti legalan i nelegalan. I legalni oblik korišćenja divljači može uzrokovati veliko uznemiravanje divljači ako je neracionalan i pretjeran. Komponenta animalnog porekla dijeli se na uz-nemirivanje prirodnim neprijateljima divljači (razni predatori) i psi i mačke lutalice, domaća stoka koja se napasa ili širi u šumskom dijelu lovišta i sl.

4. STANJE FONDA DIVLJAČI

4.1. Propisi za utvrđivanje brojnog stanja

Za kvalitetno planiranje i održivo upravljanje populacijama divljači neophodne su ažurne evidencije i lovna statistika. Jedan od najvažnijih elemenata za planiranje su brojna stanja divljači. Stvarno brojno stanje divljači nije moguće sa apsolutnom tačnošću utvrditi, ali dobrom organizacijom možemo doći do približnih brojnih stanja. U literaturi se navode podaci da dozvoljena greška pri utvrđivanju brojnog stanja divljači iznosi do $\pm 20\%$.

Brojno stanja divljači potrebno je utvrditi prije završetka tekuće lovne godine, odnosno prije izrade lovnog plana za narednu lovnu godinu. U organizovanom lovnom gazdovanju brojnost populacija se prati tokom čitave godine, pa godišnje utvrđivanje brojnog stanja, na kraju lovne godine, služi za eventualne korekcije poznatog stanja. Eventualne korekcije mogu se vršiti bez bojazni kada u lovištu postoje višegodišnje lovne evidencije o brojnog stanju i izlučenju divljači, kao i saznanja o horizontalnim i vertikalnim migracijama diljači.

U Programu razvoja lovstva Crne Gore za period 2004 - 2014 godine date su metode za utvrđivanje brojnog stanja divljači, kako za krupnu tako i za sitnu divljač, koje su korisnicima lovišta služile za prikupljanje podataka o brojnosti lovnih vrsta divljači radi izrade planske dokumentacije. Najčešće korišćene metode u proteklom periodu su: direktno prebrojavanje uz evidentiranje svakog viđenog grla, kao i osmatranje na hranilištima, pojilištima, kaljužištima (krupna divljač: srna, divokoza, divlja svinja), brojanje na pjevalištima i na osnovu izmeta (veliki tetrijeb), prebrojavanje na mrciništima i na osnovu tragova, naročito u snijegu (zvijeri: mrki medvjed, vuk, lisica), metod djelimičnog prebrojavanja i preračunavanja na cijelu populaciju (najčešće zec obični), prebrojavanje na osnovu pjesme - javljanja mužjaka (jarebica kamenjarka) statistički metod povratnog računanja na osnovu višegodišnjeg odstrijela, kao i opažanje, praćenje i brojanje tokom cijele lovne godine (sitna divljač) i dr.

Takođe, članom 8 Pravilnika o sadržini i načinu izrade lovne osnove i učešću zainteresovanih lica u postupku njenog donošenja („Sl. list CG“, br. 53/11), propisano je utvrđivanje brojnog stanja i metode kojima se utvrđuje to stanje.

„Brojno stanje divljači utvrđuje se za:

- 1) *krupnu divljač - opažanjem, praćenjem i brojanjem tokom cijele lovne godine, a iskazuje se brojem grla po polnoj i dobnoj strukturi;*
- 2) *sitnu divljač:*
 - *zečeve, fazane i jarebice - metodom uzoraka (prebrojavanjem na primjernim površinama najmanje površine 50 ha, čija međusobna udaljenost ne može biti manja od 1.000 m, a u slučajevima kada nema mogućnosti postavljanja primjernih površina, broj divljači se utvrđuje praćenjem i brojanjem tokom cijele lovne godine);*

- *prepelice - prebrojavanjem glasova u zoru od najmanje tri slušanja na jednom stajalištu, najduže tri sedmice po njihovom dolasku u proljeće;*
- *divlje patke i liske - stalnim praćenjem, opažanjem izlazaka na vodenu površinu, na jutarnjem i večernjem preletu ili na hranilištima i*
- *ostalu sitnu divljač - opažanjem, praćenjem i brojanjem tokom cijele lovne godine.*

Broj divljači može se utvrditi i:

- *tehničkim sredstvima - snimanjem iz vazduha, radarima, radio odašiljačima, markiranjem i sl.;*
- *metodom utvrđivanja tragova;*
- *metodom utvrđivanja izmeta;*
- *metodom osluškivanja i*
- *metodom povratnog računanja - na osnovu višegodišnjih odstrijela pojedinih vrsta divljači, pri čemu se kontroliše i prirast.*

O izvršenom prebrojavanju divljači, sačinjava se zapisnik, koji sadrži: naziv i sjedište korisnika lovišta, naziv lovišta, datum prebrojavanja divljači, naziv lokaliteta u lovištu, površinu lovišta obuhvaćenu brojanjem, podatke o licima koja su izvršila brojanje, način brojanja, vrstu divljači i broj izbrojanih jedinki, kao i potpis ovlaštenog lica korisnika lovišta.“

Prikaz porocjene brojnosti uzgojnih vrsta divljači, i nekih ostalih vrsta, koja su data u ranije donošenim Programima razvoja lovstva u Crnoj Gori: Programom razvoja lovstva Socijalističke Republike Crne Gore za period 1986 - 2000, na dan 01.04.1986. godine, Programom razvoja lovstva Crne Gore za period 2004 - 2014 godina, na dan 01.04.2004. godine, kao i ovim Programom razvoja lovstva Crne Gore za period 2014 - 2024 godina na dan 01.04.2014. godine, dat je u sljedećoj tabeli:

VRSTA DIVLJAČI	PROCJENA BROJNOSTI DIVLJAČI		
	01.04.1986. godine	01.04.2004. godine	01.04.2014. godine
UZGOJNE VRSTE DIVLJAČI			
Jelen obični	260	10	0
Jelen lopatar	75	54	48
Srna obična	860	2.019	5.302
Divokoza	760	712	1.004
Svinja divlja	1.100	4.071	4.839
Mrki medvjed	130	295	401
Zec obični	8.500	26.471	43.429
Jarebica kamenjarka	6.500	11.220	14.914
Fazan	1.600	5.040	2.920
OSTALE VRSTE DIVLJAČI			
Vuk	160	1.231	727
Jazavac	3.400	-	3.658
Mačka divlja	560	-	1.382
Lisica	4.000	9.239	8.280
Šakal	110	-	1.657
Kune	16.000	3.864	10.865

4.2. Brojno stanje populacija divljači

Zbirni podaci o procjeni brojnosti svih vrsta divljači dati su u sljedećoj tabeli (po lovnim područjima i posebno za lovišta posebne namjene). Treba istaći da ovi podaci potiču iz planskih i izvještajnih dokumenata korisnika lovišta i odnose se na 01.04.2014. godine.

VRSTA DIVLJAČI	LOVIŠTA					Lovišta posebne namjene	Ukupno
	Mediteransko	Submediteransko	Centralno	Istočno	Sjeverno		
Jelen lopatar	8	40					48
Srna obična	80	483	1.433	857	2.014	435	5.302
Divokoza	15	120	249	103	264	253	1.004
Svinja divlja	1.317	521	1.229	729	728	245	4.839
Mrki medvjed	6	39	133	90	87	46	401
Vuk	60	46	212	215	145	49	727
Jazavac	577	465	1.125	685	580	226	3.658
Mačka divlja	136	386	317	108	297	138	1.382
Kuna bjelica	1.123	1.775	2.720	1.437	1.000	551	8.606
Kuna zlatica	658	1.200		92	144	165	2.259
Tvor	35			50			85
Zec obični	5.354	11.470	12.704	3.075	8.180	2.646	43.429
Puh veliki					1.750		1.750
Vjeverica	254		250	240	1.350	2.300	4.385
Lisica	723	1.665	2.093	1.513	1.806	480	8.280
Šakal	1.623	20	4	10			1.657
Veliki tetrijeb - gluhan			28	260	834	275	1.397
Lještarka	120				1.314	500	1.934
Fazan	1.404	1.516					2.920
Jarebica kamenjarka	3.078	2.447	3.845	1.615	2.452	1.477	14.914
Golub pećinar	185	6.700	800	837	532	400	9.454
Gugutka		1.500	500				2.000
Liska crna - baljoška	8.150	2.200	8.500		500		19.350
Vrana siva	5.660	8.000	1.850	2.186	1.134		18.830
Svraka	3.450	8.000	1.060	1.293	640		14.443
Sojka	6.980	100	700	1.000	1.810		10.590

Procjena broja sezonskih (migratornih) vrsta koje bi mogle boraviti u lovištima Crne Gore u lovnoj 2014/15 godini, data je iskustveno od strane korisnika lovišta na osnovu procjene iz predhodnih lovnih godina: prepelica pućpura 92.160 komada, šumska šljuka - bena 74.494 komada, bekasina (kokošica) 22.200 komada, golub grivnjaš 19.450 komada, grlica 15.285 komada, guska divlja 1.040 komada, patka divlja - gluvara 27.870 komada, patka zviždara 6.150 komada, patka čegrtaljka 6.000 komada, patka glavata

(siva plovka) 2.450 komada, ćubasta (krunasta) patka 1.500 komada, patka krža kržulja 22.950 komada.

4.3. Poređenja i analiza brojnosti divljači u periodu između donošenja dva Programa razvoja lovstva

U cilju posmatranja trendova kretanja brojnosti na globalnom nivou dajemo analizu i poređenje procjene brojnosti divljači na dan 01.04.2014. godine (za glavne vrste divljači za koje postoji podaci o brojnosti u Programu razvoja lovstva 2004 - 2014 godina) i procjene brojnosti divljači na dan 01.04.2014. godine:

- **Jelen obični** - Brojno stanje ove vrste divljači u 01.04.2004. godini iznosilo je 10 grla (jedinki). Stanje jelena običnog na dan 01.04.2014. godine iznosilo je 0 grla, obzirom da u Program nije uvršten podatak iz lovišta „Kolašin“, da u tom lovištu, u kontakt zoni sa Nacionalnim parkom „Biogradska gora“, gdje su stalno nastanjeni, povremeno boravi 16 jedinki ove vrste.
- **Jelen lopatar** - Brojno stanje ove vrste divljači u 01.04.2004. godini iznosilo je 54 grla (jedinke). S obzirom da brojno stanje jelena lopatara na dan 01.04.2014. godine iznosi 48 grla za ovu vrstu može se konstatovati trend blagog opadanja brojnosti populacije;
- **Srna obična** - Brojno stanje ove vrste divljači u 01.04.2004. godini iznosilo je 2.019 grla (jedinke). S obzirom da brojno stanje srne obične na dan 01.04.2014. godine iznosi 5.302 grla može se konstatovati pozitivan trend rasta populacije. Razlog tome vidimo u činjenici da u proteklom periodu nije bilo odstrijela ove vrste divljači, u poboljšanim uslovima prehrane i prihrane, te u boljoj infrastrukturi lovišta.
- **Divokoza** - Brojno stanje ove vrste divljači u 01.04.2004. godini iznosilo je 712 grla (jedinki). S obzirom da brojno stanje divokoze na dan 01.04.2014. godine iznosi 1.004 grla može se konstatovati pozitivan trend rasta populacije. Razlog tome vidimo u činjenici da u proteklom periodu nije bilo odstrijela ove vrste divljači, kao i u tome da se dovoljna količina soli dodaje u lovišta, da su poboljšani uslovi prehrane, što smanjuje razloge za migraciju divljači.
- **Divlja svinja** - Brojno stanje ove vrste divljači u 01.04.2004. godini iznosilo je 4.071 grlo (jedinke). S obzirom da brojno stanje svinje divlje na dan 01.04.2014. godine iznosi 4.839 grla može se konstatovati pozitivan trend rasta populacije, odnosno blagi rast brojnosti populacije, a razlog za to vidimo u činjenici da stepen korišćenja u proteklom periodu bio nešto manji od prirasta.

- **Zec obični** - Brojno stanje ove vrste divljači u 01.04.2004. godini iznosilo je 26.471 jedinka. S obzirom da brojno stanje zeca običnog na dan 01.04.2014. godine iznosi 43.429 jedinki može se konstatovati pozitivan trend rasta populacije. Razlog za to vidimo u činjenici da je nivo odstrjela u proteklom periodu znatno manji od prirasta.
- **Fazan** - Brojno stanje ove vrste divljači u 01.04.2004. godini iznosilo je 5.040 jedinki. S obzirom da brojno stanje fazana na dan 01.04.2014. godine iznosi 2.920 jedinki, za ovu vrstu se može konstatovati negativan trend, odnosno trend opadanja brojnosti populacije. Razlog tome vidimo u činjenici da je u proteklom periodu došlo do prestanka rada fazanerije u Baru i što se prestalo sa unošenjem fazana u lovišta.
- **Jarebica kamenjarka** - Brojno stanje ove vrste divljači u 01.04.2004. godini iznosilo je 11.220 jedinki. S obzirom da brojno stanje jarebice kamenjarke na dan 01.04.2014. godine iznosi 14.914 jedinki može konstatovati pozitivan trend rasta populacije. Razlog za to vidimo u činjenici da je lov na ovu vrstu divljači bio niži od prirasta.
- **Vuk** - Brojno stanje vuka na dan 01.04.2014. godine iznosilo je 1.231 jedinke. S obzirom da brojno stanje vuka na dan 01.04.2014. godine iznosi 727 jedinki za ovu vrstu se može konstatovati trend opadanja brojnosti populacije. Razlog za to vidimo u činjenici da su korisnici lovišta, brojnost vuka kao predatora, svodili na nivo podnošljive brojnosti u svojim lovištima;
- **Mrki medvjed** - Brojno stanje vuka na dan 01.04.2014. godine iznosilo je 295 jedinki. S obzirom da brojno stanje mrkog medvjeda iznosi 401 jedinka, za ovu vrstu se takođe može konstatovati pozitivan trend rasta populacije. Razlog tome vidimo u činjenici da u proteklom periodu nije bilo odstrijela ove vrste divljači.
- **Lisica** - Brojno stanje lisice na dan 01.04.2014. godine iznosilo je 9.239 jedinki. S obzirom da brojno stanje lisice sada iznosi 8.280 jedinki, može se konstatovati trend blagog opadanja brojnosti populacije. Razlog tome leži u činjenici da su korisnici lovišta, brojnost lisice kao predatora, održavali na nivou podnošljive brojnosti u svojim lovištima. Takođe tokom 2011. 2012. 2013. i 2014. godine vršena je oralna vakcinacija lisica bacanjem mamaca iz vazduha u cilju suzbijanja bjesnila i klasične kuge svinja u Crnoj Gori, i za potrebe monitoringa uspješnosti vakcinacije vršen je odstrijel lisica (4 lisice na 1 km² površine lovišta).
- **Kune** (kuna bjelica i kuna zlatica) - Brojno stanje kuna tokom 2004. godine iznosilo je 3.846 jedinki. S obzirom da brojno stanje kuna na dan 01.04.2014. godine iznosi 10.865 jedinki, za ovu vrstu se takođe može konstatovati veoma pozitivan trend rasta populacije; a razlog za to vidimo u činjenici da je stepen korišćenja u proteklom periodu bio izuzetno nizak;

4.4. Metode ustanovljavanja brojnosti divljači u narednom periodu

Problemima metodologije ustanovljivanja brojnosti divljači, kao osnovnog uslova lovnog gazdovanja, bavi se veliki broj lovnih stručnjaka. Usljed toga i postoji više razrađenih metoda, zasnovanih na raznim principima, prije svega na sljedećim:

- prebrojavanju divljači na oglednim površinama u krugovima, kvadratima, prugama ili površinama odabranim prema biotopskim karakteristikama;
- vizuelnom prebrojavanju po predhodnoj maršutnoj mreži, pješice, nekim motornim vozilom, zapregom ili avionom odnosno helikopterom;
- odnosu broja tragova u različitim uslovima prema broju prisutne divljači (otisci papaka, kopita i sl. u snijegu, zemlji ili pijesku, tragovima i mjestima odmora, izmetinama, ostacima dlake i sl.);
- prebrojavanju na iskustvenim mjestima prirodne koncentracije divljači (vodopoj, zimovališta, solišta i slično);
- korišćenju propratnih fenomena parneja - rika jelena, javljanje mužjaka fazana, jerebice, lještardke, pjevanje velikog tetrijeba i sl.;
- markiranju divljači (bojenjem dlake ili rogovolja, vidljivim plombama ili pločicama, specijalnim telemetrijskim uređajima, radio odašiljičima i primjeni statistike.

Treba imati u vidu da su tačnije metode skopčane sa većim izdacima, što naročito važi za neke metode koje se danas koriste u svijetu, primjenom raznih tehničkih sredstava: radara, aviona, helikoptera, telemetrijskih uređaja i dr.

Neki od navedenih metoda se mogu kombinovati da bi se upoređenjem rezultata izvršila kontrola i tako postigla veća sigurnost dobijenih podataka.

Izbor metode za utvrđivanje brojnog stanja za pojedine vrste divljači, vršiće se uz pomoć stručnih lica i konsultovanje eksperata, uz čiju pomoć će izabrati najpovoljnija metoda uzimajući u obzir geomorfološke karakteristike, konfiguraciju terena, poznavanje biologije i ekologije vrsta i slično.

Na navedeni način u narednom periodu vršiće se izbor najpovoljnijeg metoda za utvrđivanje brojnog stanja pojedinih vrsta divljači, a planskim dokumentima (Lovnim osnovama i Godišnjim lovnim planovima) potrebno je navesti koji je način (ili više njih) korišćen za utvrđivanje brojnog stanja.

4.4.1. Metod primjernih površina

Metod primjernih površina koristi se za utvrđivanje brojnog stanja sitne divljači (zeca, jarebice i fazana) u dobro preglednim (ravničarskim) lovištima.

Prije prebrojavanja sitne divljači potrebno je izabrati površine koje najbolje reprezentuju cijelo lovište i to sa najmanje tri različita uzorka:

- sa najvećom gustinom divljači;
- sa srednjom gustinom divljači;
- sa najmanjom gustinom divljači.

Brojno stanje utvrđuje se metodom uzoraka (prebrojavanjem na primjernim plohama najmanje površine 50 ha, čija međusobna udaljenost ne može biti manja od 1.000 metara).

Brojanje se vrši na sljedeći način:

- na lovno - produktivnoj površini, staništu pojedinih vrsta divljači, utvrde se mjesta za postavljanje pruga, tako da se obuhvate dijelovi staništa sa najmanjom, srednjom i najvećom „gustinom“ pojedinih vrsta divljači;
- širina primjerne površine - pruge obično iznosi 200 metara uz mogućnost odstupanja u vezi sa uslovima terena do 100 metara naniže, odnosno do 300 metara naviše;
- dužina primjerne površine - pruge, obično iznosi do 4.000 metara sa mogućim odstupanjima naniže, s tim da ne bude manja od 1.000 metara. Ukupna površina primjernih pruga u jednom lovištu treba da obuhvati najmanje 10 % lovno - produktivne površine za pojedine vrste divljači;
- odabrane primjerne površine se ucrtavaju u osnovnu kartu lovišta a zatim se na pogodan način obilježavaju na terenu.

Ako su primjerne površine cjelishodno odabrane, onda imaju stalni karakter.

Brojači se raspoređuju duž početne linije primjerne pruge na rastojanju 20 - 30 metara jedan od drugog. Zatim se ravnomerno kreću i broje - bilježe svu divljač koja se podigne sa njihove desne strane ili sa lijeve strane (zavisno od dogovora prije početka brojanja), i o zabilježenoj divljači obavještavaju susjedne brojače sa desne (ili lijeve) strane da bi se izbjeglo duplo brojanje.

Ako na lovno - produktivnoj, a time i na primjernoj površini, normalno egzistira više vrsta divljači (na primer zec i fazan ili zec i poljska jarebica), mogu se brojati istovremeno.

Ako je divljač rasprostranjena po cijelom lovištu, pa i uz različite gustine populacije, onda se površina lovišta poistovjećuje sa lovno - produktivnom površinom za pojedine vrste divljači.

Divljač se broji na svim „primjernim“ površinama istovremeno, a po potrebi i u saradnji sa susjednim lovištima.

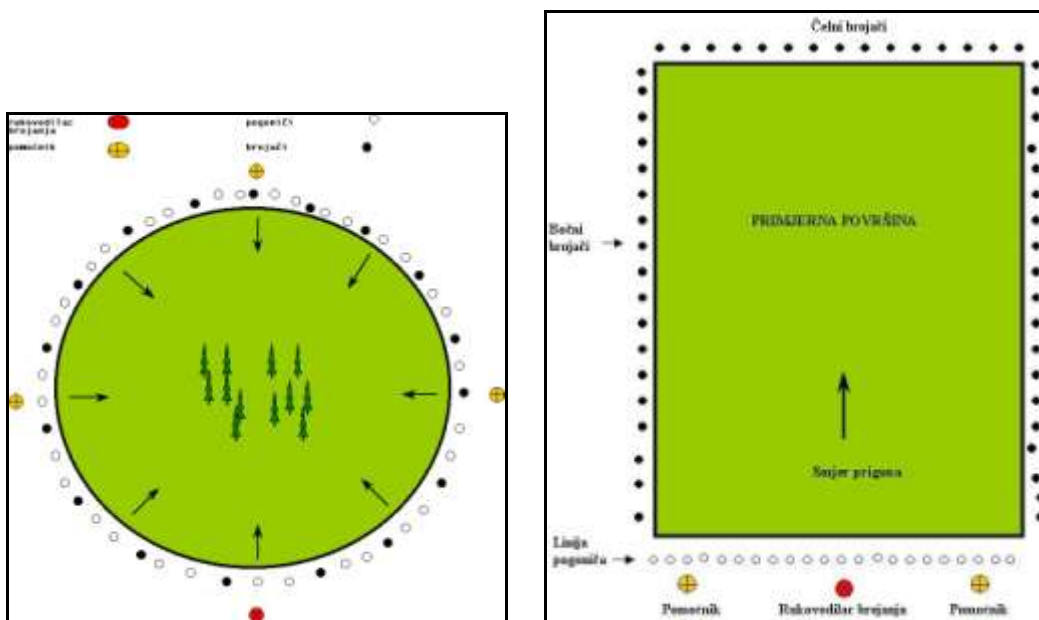

Brojno stanje divljači na ukupnoj lovno-produktivnoj površini u lovištu se dobija sabiranjem brojnog stanja divljači izbrojane na primernim površinama, dijeljenjem tog broja sa sabranom ukupnom površinom primernih površina brojanja i množenjem sa ukupnom lovno - produktivnom površinom lovišta za odnosnu vrstu.

Na primjer:

U lovištu površine 10.000 ha , lovno - produktivna površina za zeca je 8.000 ha.

Brojanje smo izvršili na tri „primerne površine“ 200 ha + 200 ha + 400 ha.

Na prvoj površini smo izbrojali 44, drugoj 38 i trećoj 14 zečeva.

Ukupno brojno stanje je :

$$\frac{44 + 38 + 14}{200 + 200 + 400} = \frac{96}{800} = 0,12 \times 8.000 \text{ ha} = 960 \text{ zečeva}$$

Statistički dobijen rezultat zaokružujemo na osnovu iskustvenih podataka sa $\pm 20 \%$, tako da u je u primjeru brojnost u zavisnosti od podataka brojanja iz prethodnih godina veća ili manja, odnosno u konkretnom slučaju kreće se od 800 do 1.000 jedinki.

4.4.2. Metod transekta

Transekti su linije brojanja na prethodno utvrđenim putanjama na kojima se vrši prebrojavanje divljači.

Postoje dva tipa transekata koji se najčešće koriste u prebrojavanju divljači: **linijski transekti** i **transekti sa brojačkim tačkama**. U oba slučaja prebrojavanje se bazira na registrovanju divljači na prethodno utvrđenim putanjama kroz ranije određene dijelove lovišta. U prvom slučaju (linijski transekti) registrovanje divljači se vrši kontinuirano duž linije transekta, dok u drugom (transekti sa brojačkim tačkama), registrovanje se vrši u jednakim intervalima duž putanje, na prethodno definisanim brojačkim tačkama i u jednakom vremenskom periodu na svakoj tački.

Linijski transekti mogu biti i tzv. „pružni transekti“ ukoliko teren dozvoljava da se od osnovne linije transekta vrši osmatranje i registrovanje divljači u širini od po 100 metara lijevo i desno od linije transekta. Jedan transekt dužine 2 do 5 kilometara pokriva dio lovišta na površini od 40 do 100 ha. Ukupna površina svih transekata treba da obuhvati 10% površine lovišta. Transekti se postavljaju tako da što vjernije reprezentuju uslove staništa u lovištu, kao i gustinu populacija u pojedinim djelovima lovišta. Za ovakvo prebrojavanje potrebna su tri lica koja se kreću po transektu. Prebrojavanje se vrši istovremeno na svim transektima, tako što evidentičar ide iza osmatrača koji mu javljaju o svakom zapažanju pojedinih vrsta divljači, lijevo i desno, u dubini od 100 metara od linije transekta. Na ovaj način brojanje se vrši na primjernoj pruzi, širine 200 metara, tako da se na svakih 5 pređenih kilometara, ustvari pređe površina od 100 ha.

Brzina kretanja brojača po transektu je od velike važnosti, ne smije biti ni prevelika ni premala. U slučajevima kada se radi o dugačkim transektima, a prebrojavanje se vrši recimo dva sata prije sumraka, dobro je poslati dvije ekipe - po jednu na obje strane transekta kako bi se brojanje obavilo pod što sličnijim uslovima duž cijelog transekta. Prilikom prebrojavanja sitne divljači metodom transekata takođe se mogu koristiti obučeni lovački psi (cunjavci, jamari i ptičari).

Postoji nekoliko opcija prilikom odabira mjesta i postavljanja transekata: možemo ih postavljati sistematično, orijentisane u pravcu sjever-jug, ili ih orijentisati prema najdužoj osi lovišta. Možemo ih posebno postavljati u različitim tipovima staništa unutar lovišta, paralelno jedan prema drugom, uz minimalnu međusobnu udaljenost od 3 kilometra ili okomito jedan na drugi (tzv. unakrsni transekti). Ukoliko u lovištu postoji razvijena mreža puteva, neke od njih možemo koristiti kao transekte, nekada koristimo postojeće vodene tokove, željezničke pruge itd.

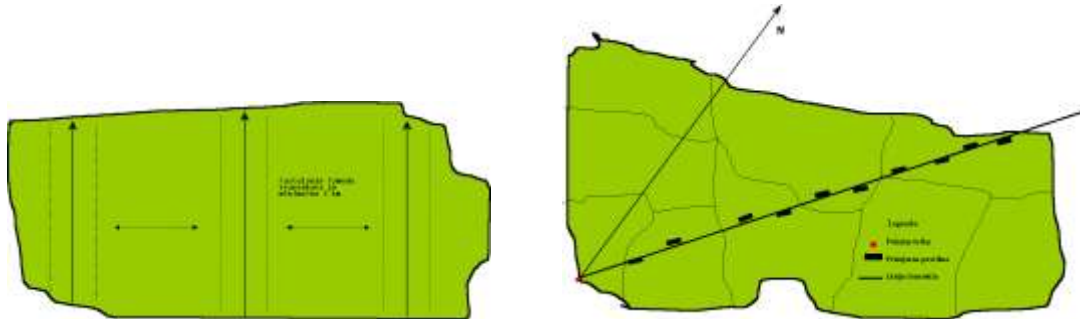

Prebrojavanje pomoću **transekata sa brojačkim tačkama**, može izvoditi samo jedno lice, koje na unaprijed određenim tačkama duž linije transekta u širini od 200 metara vrši registraciju vrsta divljači, bilo okularno, bilo slušanjem glasanja određenih vrsta divljači, u tačno određenom vremenskom periodu (obično se uzimaju vrijednosti u rasponu 5-20 minuta, i koji mora biti jednake dužine trajanja na svakoj brojačkoj tački.

Za moderna detaljna istraživanja obavezno se registruje i udaljenost uočene jedinke u odnosu na liniju transekta (udaljenost registrovane životinje okomito na liniju transekta). Ova udaljenost se određuje okularno ili prema unaprijed zadatim granicama ili pojasevima (npr. 30, 50 i 100 metara od linije transekta), ili laserskim mjeračima udaljenosti. Za obradu podataka koriste se i posebno dizajnirani programski softwari kao što su „DISTANCE“ i „ECOLOGICAL METHODOLOGY“. Ovi softwari služe za postavljanje i obradu podataka prikupljenih pomoću transekata ili Linkolnovog indeksa. Mogu se naći i naruciti putem interneta, a do danas ih upotrebljava preko 11.000 korisnika u 132 zemlje svijeta. Cijena ovih programa je oko 150 \$.

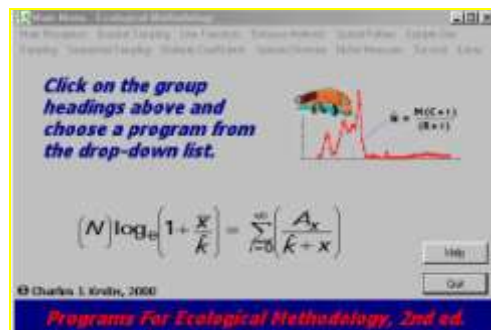

4.4.3. Metod osmatranja

Metodi osmatranja zasnivaju se na direktnom okularnom registrovanju pojedinih primjeraka određene vrste divljači. Osmatranjem se kod proljećnog prebrojavanja najviše koristimo na mjestima okupljanja divljači (hranilišta, pojilišta, kaljužišta, remize itd.) ili na mjestima parenja divljači, ispaše, zimskim odmorištima ili sa pozicija koje to

omogućavaju. Slično kao i kod ostalih metoda važno je osmatranje sprovesti istovremeno na više mjesta u lovištu (na svim hranilištima), duž ili pored stalnih pojilišta, izvora, i na pristupačnim mjestima uz vodene tokove itd.

U ovu svrhu osmatranje može biti sprovedeno sa stalnih osmatračkih mjesta ili kombinovano sa transektima, odnosno brojanje može biti vršeno u okviru unaprijed određenih pravolinijskih putanja kroz lovište ili duž postojećih puteva, vodenih tokova itd. zavisno od vrste divljači koja se prebrojava. Ukoliko u lovištu postoji dobra mreža puteva, te ako se radi o preglednim lovištima, tokom osmatranja mogu se koristiti i prevozna sredstva (automobil, traktor itd.). Osmatranjem utvrđujemo brojno stanje, omjer polova i starosnu strukturu kod krupne divljači, te broj sitne divljači i omjer polova gdje je to moguće (divlje patke i fazani). Kod osmatranja krupne divljači obično se koristimo optičkim pomagalima. Osmatrači treba da budu iskusna i stručna lica, posebno kod krupne divljači kako bi što tačnije ustanovili omjer polova i starosnu strukturu registrovanih primjeraka.

Prebrojavanje divljači na hranilištima

S obzirom da se hranilišta najčešće kombinuju sa zatvorenim ili otvorenim čekama, na ovim mjestima možemo utvrđivati proljećnu brojnost divljači prostim osmatranjem, obično u večernjim satima i noću, eventualno u jutarnjim satima. Zabilješke sa hranilišta su podjednako važne i u kontrolnom brojanju za vrijeme izvođenja lova na pojedine vrste divljači (medvjed, divlja svinja, vuk). Sve prikupljene informacije sa hranilišta tokom godine omogućavaju stručnim i iskusnim licima da steknu sliku o brojnosti divljači u području, odnosno da donesu pravilnu procjenu.

Neophodni uslovi koji se moraju ispuniti pri prebrojavanju divljači na hranilištima su sledeći:

- Ukoliko se u lovištu nalazi više hranilišta, sva se moraju zaposjesti u isto vrijeme, nabolje dva sata prije zalaska sunca. Po istom principu, brojanje na hranilištima se završava u dogovoreno vrijeme (obično period koji je ocjenjen kao potreban da divljač protjerana od drugih jedinki, stigne sa susjednog hranilišta) i nakon toga se ne registruje bilo koja jedinka vrste koja se prebrojava.
- Kada se prebrojavaju medvjedi potrebno je da su hranilišta sa čekama udaljena najmanje 7 kilometara vazdušne linije jedna od drugog. Isto važi i za divlje svinje. Ukoliko su neka hranilišta na manjoj međusobnoj razdaljini najbolje je isključiti iz prebrojavanja ona koja su preblizu i na njih ne iznositi hranu prije i za vrijeme prebrojavanja.

- Lica koja vrše prebrojavanje moraju imati potrebno iskustvo i znanje o vrsti i razvoju divljači koja se prebrojava kako bi mogli adekvatno procijeniti starost pojedinih životinja.

4.4.4. Linkolnov indeks, metod markiranja

Jedan od najtačnijih, ali svakako i najskupljih metoda ustanovljavanja brojnosti divljači je metod markiranja ili **Lincoln-Petersonov indeks**. Ovaj metod se sprovodi tako što se u lovištu vrši hvatanje jedinki određene vrste divljači, njihovo obilježavanje (markiranje - bojanjem rogova, raznim pločicama, prstenovima itd.) i puštanje na slobodu. Nakon određenog vremena vrši se ponovno hvatanje divljači, a podaci se uvrštavaju u formulu:

$$N = \frac{M \times C}{R}$$

u kojoj je:

- N - broj jedinki;
- M - broj uhvaćenih jedinki prilikom prvog hvatanja;
- C - broj jedinki uhvaćenih prilikom drugog hvatanja;
- R - broj označenih jedinki iz prvog hvatanja u drugom hvatanju (ponovo uhvaćenih).

Primjer: U određenom dijelu lovišta, u prvom hvatanju, uhvatili smo i obilježili 10 zečeva. Nakon tri mjeseca izvršili smo ponovno hvatanje prilikom kojeg smo uhvatili 15 zečeva, od kojih je 5 bilo sa oznakama, odnosno ovih 5 zečeva je uhvaćeno po drugi put.

$$N = \frac{10 \times 15}{5} = 30$$

Dakle, u ovom slučaju dobijamo da je brojnost zečeva u određenom dijelu lovista 30 jedinki.

Linkolnov indeks daje precizne rezultate pod sljedećim uslovima:

- da se puštene označene jedinke nakon prvog hvatanja ravnomjerno pomiješaju sa ostalim dijelom populacije neuhvaćenih jedinki;
- da jednom uhvaćene i označene jedinke imaju istu mogućnost da budu ponovo uhvaćene/osmotrene kao i dotad neuhvaćene;
- da je smrtnost označenih i neoznačenih jedinki jednaka;
- da je poznata veličina emigracije i imigracije u populaciji vrste za koju se ustanovljava

brojnost;

- da je vremenski razmak između dva hvatanja (ili hvatanja i osmatranja) dovoljno kratak da se mortalitet, natalitet, emigracija i imigracija mogu zanemariti.

Lincoln-Petersonov indeks se uspješno koristi za utvrđivanje brojnog stanja sitnih glodara, pernate divljači, posebno selica, a pokazao se pogodnim za utvrđivanje brojnog stanja srna i jelena, te sitne divljači uz ispunjavanje navedenih uslova. Međutim, zbog skupoće ovaj metod se kod nas ne koristi.

4.4.5. Neinvazivni metod

Ovaj metod je ustvari modifikacija Linkolnovog indeksa, a koristi se za utvrđivanje brojnosti životinja čije bi hvatanje i označavanje bilo suviše skupo, dugotrajno i upitno, a sa druge strane radi se o veoma značajnim vrstama divljači kao što su vuk, veliki tetrijeb i medvjed. Metod se zasniva na sakupljanju uzoraka dlake, perja, izmeta ili čak mokraće na širem području, obično cijele zemlje, u određenom vremenskom periodu. Prikupljeni uzorci se analiziraju te se ustanovljava DNK u svakom pojedinom uzorku, odnosno vrši se identifikacija svakog pojedinog primjerka određene vrste divljači, recimo medvjeda. Nakon određenog vremena ponavlja se prikupljanje uzoraka i ponovno vrši DNK identifikacija. Registrovanje istih uzoraka po drugi put tretira se kao „označene“ jedinke iz „prvog hvatanja“, a svi dobijeni podaci se uvrštavaju u istu formulu kao i kada se životinje hvataju. Zbog visokih troškova i načina života ovih vrsta divljači, ovakvo prebrojavanje bi imalo smisla provoditi samo na području cijele zemlje u isto vrijeme, te uz saradnju sa susjednim zemljama sa kojima dijelimo staništa ovih vrsta.

4.4.6. Lovni index - metod povratnog računanja (Dugogodišnje praćenje visine odstrijela)

Kada iz bilo kojih razloga nijesmo u mogućnosti primijeniti nijednu od ranije navedenih metoda, koristimo se ovim metodom, koja spada u indirektno načine utvrđivanja brojnosti neke vrste.

Preciznom evidencijom visine i strukture odstrijela neke vrste, može se donijeti pravilna procjena o variranju (stabilnosti) brojnog stanja populacije te vrste, a korišćenjem pojedinih parametara kao što je npr. učešće broja mladih jedinki u ukupnom odstrijelu i pretpostavljenog godišnjeg prirasta, moguće je procijeniti i ukupno brojno stanje određene vrste u lovištu.

4.4.7. Indeksi brojnosti

Ovo je skup metoda koji se zasnivaju na registrovanju znakova prisustva određenih vrsta divljači, umjesto direktnog osmatranja. Neki od njih nam samo ukazuju da li je vrsta prisutna ili ne u datom području. Registraciju divljači vršimo na osnovu tragova, izmeta ili glasanja pojedinih vrsta.

Za dlakave predatore, divlje svinje i preživare uglavnom registrujemo tragove ili grupice izmeta, nekad i ostatke pojedenog plijena, dok se glasanjem služimo uglavnom za brojanje pernate divljači: fazana, prepelica, jarebica, šljuka i velikog tetrijeba.

Metodi koje se zasnivaju na principu odnosa broja tragova-otisaka nogu divljači u snijegu, prema broju prisutne divljači u lovištu su najstarije, a koriste se uglavnom za procjenu brojnosti divljači na nekom prostoru, odnosno pomoću njih se može ustanoviti da li je brojnost divljači u nekom dijelu lovišta veća ili manja od brojnosti divljači u drugom dijelu lovišta, koliko je određena vrsta divljači brojnija u jednoj godini nego u drugoj itd. Ovim metodima se koristimo za procjenu brojnog stanja sitnih dlakavih predatora (lisica, kuna, divljih mačaka, jazavaca itd.), papkara te vuka i risa.

Kao indeks brojnosti određene vrste divljači obično se uzima broj presijecanja putanje koju pređe lice koje vrši brojanje, sa brojem tragova određene vrste divljači. Osnovni uslov za primjenu ovog metoda je snijezni pokrivač, koji treba da je "ležao" 24 sata bez novih padavina. Regstruje se svako ukrštanje traga određene vrste divljači sa putanjom koju prelazi brojač, bez obzira da li se radi o istom primjerku. Ukoliko brojač naiđe na trag koji ide uporedo sa putanjom, evidentira ga kao jedno ukrštanje, ukoliko ide u oba pravca (naprijed i nazad), registruje se kao dva ukrštanja. Ako se naiđe na tragove koji ukazuju da je putanju prešao veći broj životinja, a nismo u mogućnosti da tačno ustanovimo koliko (npr. vukovi), brojač ili njegov pomoćnik je dužan da slijedi trag, sve dotle dok ne bude u mogućnosti da tačno utvrdi broj jedinki koje su prešle putanju. Dužina putanje treba da je najmanje 10 kilometara i da ide u pravoj liniji kroz određeni dio lovišta. U svrhu pravilne procjene, brojanje treba izvršiti istovremeno u raznim djelovima lovišta. S obzirom da u našim uslovima snijeg najčešće pada nakon početka glavne lovne sezone, najbolje bi bilo da se ovaj metod sprovodi odmah nakon završetka lovne sezone (februar-mart), kada je sniježni pokrivač još prisutan. Broj registrovanih presijecanja predstavlja indeks brojnosti određene vrste divljači u jednom dijelu lovišta, koji se upoređuje sa indeksima dobijenim u ostalim djelovima lovišta. Ukoliko nismo u mogućnosti da brojanje izvršimo 24 sata nakon padanja snijega, nego nakon dva, tri ili četiri dana, onda se broj registrovanih presijecanja dijeli sa dva, tri, četiri itd. Mada ovim postupkom ne dobijamo tačan uvid u brojno stanje neke vrste divljači u lovištu, on može korisno da posluži kao pokazatelj za određivanje primjernih površina u lovištu na kojima će se vršiti prebrojavanje, odnosno njenom primjenom dobijamo podatke o tome da li je određena vrsta u malom broju, srednje gustine ili je veoma brojna. Prilikom primjene ovog metoda mora se voditi računa o biološkoj aktivnosti pojedinih vrsta, tj. računati na

to da mnoge vrste imaju smanjenu aktivnost tokom zime, pa se i slabije kreću po lovištu, kao i to da aktivnost zavisi i od trenutnih vremenskih prilika, temperature itd.

Podaci o brojnosti populacije papkara (matični fond, **stanje u proljeće**) dobijaju se metodom transekta, za vrijeme trajanja sniježnog pokrivača. Transekti se polažu neposredno po završetku lovne sezone (prvi vikend mjeseca marta). Rad na terenu obuhvata prebrojavanje tragova divljih svinja, srna, jelena ili muflona, istog dana u svim revirima, na više lokaliteta. Lokaliteta za polaganje transekata se biraju tako da se mogućnost registrovanja istih jedinki ili istih grupa životinja svede na najmanju moguću mjeru (odvojenost lokaliteta javnim saobraćajnicama, rijekama i si.). Naravno, registruju se samo svježi tragovi (od prethodne noći ili ranog jutra). Transekti u ovom slučaju imaju nepravilan kružni oblik, sa ciljem da se određeni lokalitet potpuno obuhvati. U slučajevima kada se na ovaj način ne registruje nijedan trag, vrši se „presijecanje“ lokaliteta na 1 - 2 mjesta kako bi se ustanovilo da li je divljač uopšte prisutna na datom lokalitetu u vremenu prebrojavanja. Brojači - registratori na susjednim lokalitetima moraju biti u telefonskoj ili radio vezi za sve vrijeme prebrojavanja kako bi riješili nedoumice koje mogu nastati ukoliko se opazi da je pojedina životinja ili grupa životinja prešla sa jednog na drugi lokalitet. Ukoliko se ovi tragovi manje-više istovremeno opaze na oba lokaliteta, registraciju pojedine životinje ili grupe vrše oni brojači na čijem se lokalitetu jedinka ili grupa zadržala tj. ukoliko se ustanovi da jedinka/grupa nije napustila lokalitet na koji je ušla. Mada je ovaj metod veoma slična postupcima u lovu (na divlje svinje), njen nedostatak je što nismo u mogućnosti utvrditi i polnu i starosnu strukturu.

Prebrojavanje grupica izmeta koristi se za utvrđivanje brojnog stanja tetrijeba i ljestarki, papkara i zečeva. Ovaj način utvrđivanja brojnosti raširen je u Evropi i Sjedinjenim Američkim državama. Brojači utvrđuju prisustvo i broj grupica izmeta na unaprijed definisanim primjernim tačkama u području. Obično se prebrojavanje vrši tokom zime i u rano proljeće i bilježe se samo grupice izmeta odbačene nakon padanja lišća. Prosječan datum opadanja lišća se ranije utvrdi, te se procijeni period tokom kojeg je izmet odbačivan. Na osnovu ukupnog broja grupica izmeta i prosječne rate defeciranja po jednom danu za određenu vrstu divljači, procjenjuje se ukupan broj jedinki određene vrste u području.

Prebrojavanjem na osnovu glasanja najčešće se koristimo u proljeće za vrijeme parenja, i to za brojanje fazana, jarebica poljskih i kamenjarki, prepelica, šljuka i velikog tetrijeba.

Za fazane, jarebice i prepelice unaprijed odredimo putanju kojom ćemo se kretati, kao i broj mjesta zaustavljanja. Na ovim mjestima se vrši slušanje glasanja pernate divljači odnosno mužjaka fazana, jarebica, šljuka i prepelica. Obično se zaustavljamo svakih 500 ili 1000 metara te u periodu od 2 - 20 minuta registrujemo broj glasajućih mužjaka. Slušanje ponavljamo tri do pet puta u toku dvije do tri sedmice.

4.4.8. Metod snimanja - aviometod

Metod snimanja - aviometod ili satelitsko snimanje iz vazduha, uz korišćenje IC uređaja, kamera, radara, vazduhoplova, i sl. se primenjuje kod krupne divljači, efikasan je, ali izuzetno skup.

4.5. Zapisnik o prebrojavanju

O izvršenom prebrojavanju divljači, sačinjava se zapisnik, koji sadrži: naziv i sjedište korisnika lovišta, naziv lovišta, datum prebrojavanja divljači, naziv lokaliteta u lovištu, površinu lovišta obuhvaćenu brojanjem, podatke o licima koja su izvršila brojanje, način brojanja, vrstu divljači i broj izbrojanih jedinki, kao i potpis ovlašćenog lica korisnika lovišta.

ZAPISNIK o prebrojavanju divljači

Naziv i sjedište korisnika lovišta:

Naziv lovišta:

R/b	Vrsta divljači	Datum prebrojavanja	Lokalitet	Površina	Broj lica koja su vršila brojanje	Način (metod) brojanja	Broj izbrojanih jedinki	Potpis ovlašćenog lica

Napomena:

4.6. Utvrđivanje brojnog stanja krupne divljači

4.6.1. Utvrđivanje brojnog stanja medvjeda

Prebrojavanje medvjeda za potrebe planiranja dinamike populacije vršimo pred brloženje na taj način što prethodno odaberemo hranilišta na kojim će se vršiti brojanje. Ovo se praktikuje na hranilištima u septembru kada se ostvaruje najbolji uvid u stanje populacije pred reprodukciju. Na odgovarajućim kartama izmjerimo udaljenost između pojedinih hranilišta (najbolje stalnim), te donesemo odluku o tome koja će se hranilišta koristiti tokom prebrojavanja. Na ova hranilišta potrebno je iznijeti hranu najmanje 25 dana prije početka prebrojavanja i dopunjavati prema potrebi dok se prebrojavanje ne završi.

Čeke se na hranilištima zaposjedaju najkasnije dva sata prije sumraka, a sa brojanjem se počinje jedan sat prije sumraka, i završava u 23.00 h. Nakon 23.00 h više se ne registruju medvjedi koji dođu na hranilište (zbog mogućnosti da pristignu otjerani i već registrovani sa drugih mjesta brojanja).

Brojanje se vrši u intervalu od tri noći uzastopno, a podaci se unose u odgovarajuće obrasce, zasebno za svaku noć prebrojavanja.

Za prebrojavanje medvjeda najbolje je odabrati period mjesečine u septembru ili oktobru pred brloženje, jer ta brojnost populacije učestvuje u reprodukciji. Na utvrđenu brojnost, potrebno je i ukalkulisati gubitke i zahvate u populaciji do kraja lovne godine.

Kontrolno brojanje se radi u proljeće - po izlasku medvjeda iz brloga i tokom ljeta da bi se provjerila visina prirasta i eventualni gubici (razlika u broju mladih uz ženku koja je registrovana u jesenjem prebrojavanju) te polna i starosna struktura, kako bi se izvršile potrebne korekcije u planu gazdovanja odnosno predviđenom zahvatu u populaciju.

4.6.2. Utvrđivanje brojnog stanja vuka

S obzirom na veliku pokretljivost vrste i veliku teritoriju jednog čopora, utvrđivanje brojnosti vukova najbolje je sprovoditi u saradnji sa korisnicima susjednih lovišta. Najpraktičniji metod je brojanje na hranilištima za mesojede i pomoću tragova u snijegu, istovremeno i na više lokaliteta unutar lovišta. Tragove u snijegu možemo utvrđivati i metodom linijskih transekata. Dobijeni podaci se uporeduju sa podacima kontrolnih brojanja prikupljenim tokom cijele godine (podaci o odstrjelu, viđenim vukovima u području, tokom lova ili slučajno, podaci o opaženim vukovima na hranilištima ili broju tragova na hranilištu tokom sezone, podaci o štetama na stoci, lovačkim i ovčarskim psima itd.) te zajedno analiziraju, najbolje opet u saradnji sa korisnicima susjednih lovišta.

4.6.3. Utvrđivanje brojnog stanja risa

Kao i kod vuka, za prebrojavanje risa najpogodniji metod je ustanovljavanje tragova u snijegu (linijski transekti) uz analizu svih prikupljenih podataka tokom godine. I ovdje je utvrđivanje brojnosti potrebno sprovesti u saradnju sa korisnicima susjednih lovišta. Brojači-tragači moraju biti posebno iskusni u poznavanju tragova ove vrste i njihovom međusobnom razlikovanju.

4.6.4. Utvrđivanje brojnog stanja srneće divljači

Savremeno i plansko gazdovanje srnećom divljači, zahtijeva da se, osim podataka o ukupnoj brojnosti, utvrdi polna i starosna struktura populacije, odnosno, da se svakoj brojnoj jedinici odredi približna starost i pol, razvrstavjući je u pripadajuću grupu ili polno - starosnu klasu.

Prebrojavanje se može izvesti na više načina.

Vrijeme kada će se započeti sa brojanjem zavisi u prvom redu od klimatskih prilika a najbolji period je tokom marta i početkom aprila kad vegetacija još nije nikla što omogućava dobru preglednost u unutrašnjost šume. Prebrojavanje se takođe može vršiti i tokom avgusta i septembra diskretnim prelaženjem pojedinih dijelova lovišta u zoru i suton, kada su srne u pokretu i aktivne. Na taj način se može uočiti i visina godišnjeg prirasta (broj mladih naspram odraslih srna) i stopa rasta broja jedinki u populaciji.

Utvrđivanje brojnog stanja srneće divljači u ravničarskim lovištima vrši se istovremenim brojanjem na cijeloj površini.

U vrijeme proljećnog prebrojavanja srneća divljač je grupisana u krdima, što omogućuje primenu takozvanog potpunog prebrojavanja. Obilaskom cijelog lovišta lako se može ustanoviti gdje se svako krdo nalazi i uz pomoć dogleda izvrši brojanje, raspoznavanje i evidentiranje po određenim grupama.

Srneća divljač se može osmatrati istovremeno sa više mjesta u lovištu - sa čeka, osmatračnica ili pored hranilišta, ukoliko se tokom zime obavlja intezivno prihranjivanje, zatim pored solila, pojilišta, ispasišta, krmnih površina i dr. Važno je imati u vidu da sva grla nijesu kod hranilišta, što nalaže da se izvrši korekcija dobijenih rezultata. Ukoliko je lovište veće po površini, za prebrojavanje se koristi viša grupa brojača, koje prema unaprijed organizovnom redosljedju, obavljaju brojanje, svaka na određenom dijelu lovišta. Akcija se obavlja u jednom danu.

Na kraju se vrši sumiranje svih traženih podataka i dobija pregled stanja u cijelom lovištu. I kod ovog metoda, poželjno je da se prebrojavanje ponovi i vrše kontrolna brojanja, da bi se eventualne greške ispravile.

Za brdovita i planinska lovišta, gdje su preglednost i kretanje lovaca - brojača otežani zbog reljefa, vegetacije i šumskih površina kao i za lovišta sa velikim površinama, preporučuje se kao kod sitne divljači, metod djelimičnog prebrojavanja, koji se sastoji u brojanju na reprezentativnim površinama najboljeg, srednjeg i najlošijeg boniteta. Svaka od ovih površina iznosi jednu desetinu površine lovišta. Brojanju se pristupa tako sto se ova površina opkoli sa četiri strane. Na jednoj strani se lovci ne kreću, očekujući da se kretanjem ka njima suprotne strane i zbijanjem lovaca iz bočnih strana, pogonom divljač usmeriti ka njima. Brojači broje svako grlo koje prođe, svako sa svoje lijeve strane, upisujući ga u određenu grupu. Ako se divljač izvlači iz pogona između lovaca koji se kreću, brojanje vrše pogoniči, svaki sa svoje lijeve strane. Ukupan broj se dobija preračunavanjem rezultata sa najmanje 30 % površine, na cijelo lovište.

Poslovi oko prebrojavanja srneće divljači su veoma osjetljivi i zahtijevaju da lovci, koji učestvuju u brojanju, budu dobri poznavaoici ove vrste divljači i terena. Za rukovodioce brojanja treba odrediti iskusne lovce ili stručnjake, a za ostale da budu lovci koji se putem predavanja i terenske obuke stekli potrebno znanje i iskustvo, naročito u ocjeni starosti i određivanju pola srneće divljači. Svaki lovac mora biti opremljen sa kvalitetnim dogledom.

Tokom brojanja određuje se odnos polova i starosna struktura. Na osnovu broja mladih određuje se stvarni prirast populacije. Pri brojanju je potrebna saradnja svih lovnih revira (sekcija) u jednom lovištu, odnosno istovremeno brojanje u svim revirima (sekcijama). Utvrđenom brojnom stanju se shodno stečenoj i proverenoj praksi, dodaje 10 do 30 %.

Brojanje se može obaviti i na oglednim plohama, brojanjem tragova po svježem snijegu, uz prethodno kontrolno brojanje ulaznih i izlaznih tragova. Divljač se sa ogledne površine istjeruje pogonom.

Ovaj način je posebno pogodan u uređenim lovištima, gde postoje lovno - šumske prosjeke. Pošto se radi o totalnom brojanju, uz učešće dovoljnog broja brojača, brojanjem se obuhvataju, istovremeno, sva boravišta srneće divljači. Rezultati prebrojavanja se evidentiraju na sljedećem obrazcu:

Obrazac za prebrojavanje srna

LOKALITET	POVRŠINA (ha)	Ukupan broj grla	MLADUNČAD lanad od dana lanjenja do kraja prve lovne godine		PODMLADAK srneća divljač tokom druge lovne godine		MLADA srneća divljač tokom treće i četvrte lovne godine		SREDNJA srneća divljač tokom pete i šeste lovne godine		ZRELA srneća divljač tokom sedme i narednih lovnih godina	
			M	Ž	M	Ž	M	Ž	M	Ž	M	Ž

4.6.5. Utvrđivanje brojnog stanja divokoze

Ustanovljavanje prolječne brojnosti divokoza - potrebne za pravovremenu izradu godišnjeg plana gazdovanja često je neizvodljivo zbog vremenskih uslova u visokoplaninskim staništima. Za te potrebe se koristimo podacima iz kontrolnih brojanja prethodne jeseni, uz procjenu mogućih gubitaka u toku zime. Za provjeru korištenih podataka organizuju se krajem maja ili početkom juna kontrolna brojanja i, u slučaju (većih) odstupanja, vrše se korekcije plana.

Za prebrojavanje divokoza neophodna su kvalitetna optička pomagala. U lovištu se najprije odaberu mjesta za prebrojavanje, pa se na dovoljnoj udaljenosti od njih (minimalno 200 metara) postavlja brojačko mjesto. Brojanje se vrši u vremenu od svitanja do 8 sati ujutro, i poslijepodne tri sata prije padanja mraka, tri dana uzastopno. Kao i u slučaju medvjeda i ovdje korisnici lovišta treba da prebrojavanje vrše istovremeno. Jesenje kontrolno prebrojavanje treba obaviti u vrijeme parenja. Kod prolječnog brojanja, na utvrđeni broj grla dodaje se i 10 % zrelih mužjaka (samaca) koje nije lako uočiti jer se ne nalaze blizu krda.

Obrazac za prebrojavanje divokoza

LOKALITET	POVRŠINA (ha)	Ukupan broj grla	MLADUNČAD jarad od dana jarenja do kraja prve lovne godine		PODMLADAK divokozja divljač tokom druge lovne godine		MLADA divokozja divljač tokom treće i četvrte lovne godine		SREDNJA divokozja divljač tokom pete, šeste, sedme, osme i devete lovne godine		ZRELA divokozja divljač tokom desete, jedanaeste, dvanaeste i narednih lovnih godina	
			M	Ž	M	Ž	M	Ž	M	Ž	M	Ž

4.6.6. Utvrđivanje brojnog stanja jelenske divljači

U lovištima sa intezivnim gajenjem krupne divljači, pogotovo jelena, najčešće se pribjegava jednovremenom prebrojavanju u cijelom lovištu, sa većim brojem učesnika lovaca - brojača na prosjekama, koji pokrenutu divljač evidentiraju po polu i klasi starosti.

Za ovakav vid potpunog prebrojavanja potrebna je odlična organizacija, dobro proučena mreža zaposjednutih prosjeka i način odnosno pravci pogona koji će omogućiti da divljač bude viđena na pravicima brojanja. Ove akcije se izvode uz obavezno učešće stručnjaka i ostalog osoblja u određenim lovačkim organizacijama, koje se profesionalno bave lovstvom.

Obrazac za prebrojavanje jelenske divljači

LOKALITET	POVRŠINA (ha)	Ukupan broj grla	MLADUNČAD telad od dana telenja do kraja prve lovne godine		PODMLADAK jelenska divljač tokom druge lovne godine		MLADA jelenska divljač tokom treće, četvrte i pete lovne godine		SREDNJA jelenska divljač tokom šeste, sedme i osme lovne godine		ZRELA Jelenska divljač tokom devete i narednih lovnih godina	
			M	Ž	M	Ž	M	Ž	M	Ž	M	Ž

4.6.7. Utvrđivanje brojnog stanja divljih svinja

Utvrđivanje brojnog stanja divljih svinja vrši se osmatranjem i praćenjem krda. Ukoliko se obavlja prihranjivanje, divlje svinje treba brojati sa visokih čeka, u blizini površina na kojima se iznosi hrana. Brojno stanje se procjenjuje i praćenjem tragova po svježem snijegu. Utvrđivanje brojnog stanja pojedinih krda se obavlja i prigonom, potpunim opkoljavanjem unaprijed odabranih površina i totalnim brojanjem divljači. Utvrđuje se broj muških i ženskih grla (odnos polova) i starosna struktura. Rezultati prebrojavanja se evidentiraju na sljedećem obrazcu:

Obrazac za prebrojavanje divljih svinja

LOKALITET	POVRŠINA (ha)	Ukupan broj grla	MLADUNČAD prasad od dana prašenja do kraja prve lovne godine		PODMLADAK divlje svinje tokom druge lov. god.		MLADA divlje svinje tokom treće lov. god		SREDNJA divlje svinje tokom četvrte i pete lovne godine		ZRELA divlje svinje tokom šeste lov. godine i grla iznad gaz. starosti	
			M	Ž	M	Ž	M	Ž	M	Ž	M	Ž

4.6.8. Utvrđivanje brojnog stanja velikog tetrijeba

Za tetrijeba možemo koristiti četiri načina prebrojavanja:

a) Direktno prebrojavanje mužjaka i ženki na pjevalištima - Sa ovim prebrojavanjem može se započeti od sredine aprila. Sa pogodnog mjesta-zaklona vrši se osmatranje mužjaka i ženki na pjevalištu, najbolje uz pomoć dogleda. Ukoliko su u području evidentirana sva pjevališta, istovremenim prebrojavanjem može se dobiti precizan uvid u brojno stanje velikog tetrijeba. Ako nismo sigurni da su evidentirana sva pjevališta, tada se može uzeti srednja vrijednost ranije izbrojanih mužjaka i ženki na pjevalištima kao indeks populacije.

b) Prebrojavanje sa psima - Najbolje vrijeme za kontrolno prebrojavanje je druga polovina mjeseca avgusta ili prva polovina septembra. Dva brojača sa uvježbanim psima ptičarima pretražuju stanište ili odabrane primjerne tačke na rastojanju od 20 metara. Ukoliko se radi o većem staništu tetrijeba, podaci dobijeni sa primjernih tačaka preračunavaju se na ukupnu veličinu staništa. Na ovaj način dobijamo podatke o prirastu populacije tetrijeba, broju mladih po jednoj ženki itd.

c) Prigon - Ovom tehnikom prebrojavanja velikog tetrijeba najbolje se koristiti krajem mjeseca oktobra ili početkom novembra. Pogoniči, koji su istovremeno i brojači, lagano se kreću u pravoj liniji po terenu na međusobnom rastojanju od 20 metara. Registruju se sve ptice koje polete ispred linije pogoniča. Prilikom računanja brojnosti matičnog fonda za proljeće treba ukalkulisati i zimske gubitke u populaciji.

d) Po tragovima izmeta na snijegu u zimskim staništima - Ovakvo kontrolno prebrojavanje možemo provoditi i pri redovnim obilascima lovišta tokom zime kao i neposredno prije početka parenja tetrijeba dok je sniježni pokrivač jos prisutan. Na osnovu tragova, gomilica izmeta na snijegu, procjenjujemo i broj tetrijebova. Brojači moraju biti posebno iskusni kako bi znali razlikovati svježije tragove-gomilice koje je ostavila ista jedinka za razliku od drugih. Ovom metodom možemo dobiti približan uvid u brojno stanje tetrijeba.

4.7. Utvrđivanje brojnog stanja sitne divljači

4.7.1. Utvrđivanje brojnog stanja zečeva

U fazi priprema, prije nego što se izađe na teren potrebno je pažljivo sprovesti određene predradnje od kojih zavisi dalji uspjeh akcije.

Najvažnije ja da se odaberu najmanje tri ogledne (reprezentativne) površine, po mogućnosti podjednake veličine, međusobno sličnog i pravilnog oblika, od kojih bi svaka trebalo da zahvati 10 % ukupne površine lovišta. Prva ogledna površina bi bila na dijelu lovišta gdje, po prethodnoj procjeni (ranijih iskustava, na osnovu boniteta ili prema predhodnom obilasku i pregledu lovišta) ima najviše zečeva, druga gde je stanje brojnosti osrednje (na prosječnom terenu) i treću, gdje se očekuje da ima najmanji broj zečeva.

Za brojače se uzimaju iskusni lovci, koji se raspoređuju tako da se obuhvati cijela, unaprijed određena površina, sa međusobnim rastojanjem dovoljnim da pokrenu sve zečeve koji se dignu sa loge sa svoje lijeve strane, pri čemu glasno uzvikuju za svakog zeca koga ugleda, kako bi se onemogućilo dvojno registrovanje i odmah zatim bilježi crtu u unapred pripremljeni obrazac ili notes. Kada se prođe cijela brojna površina, lovci brojači se okupe i svaki saopšti svoj rezultat rukovodiocu brojanja i preda obrazac u kojem je evidentirao zečeve koje je vidio.

Kad se brojanjem obuhvate sve predviđene površine, što treba da iznosi najmanje jednu trećinu površine lovišta, sabiranjem će se dobiti brojnost zečeva na ovoj površini. Konačan broj zečeva se dobija preračunavanjem na cijelu površinu lovišta.

Akciju brojanja ove divljači najbolje je sprovesti u periodu januar - februar, po tihom i ne suviše hladnom vremenu.

4.7.2. Utvrđivanje brojnog stanja kamenjarke

Prebrojavanje kamenjarki - Kamenjarke možemo brojati uz pomoć pasa ptičara, uz evidentiranje parova i unošenje njihovih lokacija na odgovarajuće karte. U proljeće kamenjarke možemo prebrojavati na osnovu pjesme-javljanja mužjaka. Brojači (najbolje dvojica) lagano se kreću po terenu, uz zaustavljanje na svakih 500-800 m, te nakon 3-5 minuta slušanja registruju broj pjevajućih mužjaka. Ovaj način prebrojavanja treba sprovesti od svitanja do dva sata poslije izlaska sunca. Brojanje je potrebno ponoviti bar još jednom u naredna tri dana.

4.7.3. Utvrđivanje brojnog stanja fazanske divljači

Za brojanje fazanske divljači najčešće se primjenjuje takozvani linijski metod. Ovim metodom brojanje divljači se obavlja po unaprijed određenom pravcu širine oko 100 metara. Brojačku grupu čine tri lica: brojač i dva pomoćnika saiskusnim disciplinovanim psom ptičarom. Pomoćnici idu sa obadvije brojačeve strane na oko pedeset metara udaljenosti od njega, ograničavajući pri tome rad psa na prugu širine 100 metara. Kretanje će biti u toliko sporije ukoliko je teren pokriveniji pogodnim zaklonima. Brojač u sredini broji svaki primjerak divljači koji uzleti, bilježeći posebno fazane, a posebno koke. Budući da je brojanjem zahvaćena širina od 100 metara, to će na svaki pređeni kilometar biti prebrojano 10 hektara. Jedna grupa prebrojava divljač na jednoj destini površine lovišta. Najbolje je da brojanje obavljaju tri, na ovaj način organizovane grupe, i to istovremeno. Zbir njihovih rezultata će predstavljati brojno stanje divljači na jednoj trećini površine lovišta, a konačan broj fazanske divljači na cijeloj teritoriji lovišta dobiće se sa množenjem broja tri.

I kod ovog metoda treba obratiti pažnju da linija kretanja bude usmjerena tako da presiječe različite terene lovišta, odnosno da prebrojana površina bude reprezentativna (predstavnik lovišta u malom) kako bi dobijeni podaci (uzroci) bili sto tačniji. Rad ovim metodom je lak i ne zahtijeva veliki brojački aparat, što omogućava da se prebrojavanje ponovi, odnosno, izvrše kontrolna brojanja. Upoređivanjem podataka ili izračunavanjem prosječnih brojnosti iz nekoliko uzastopnih prebrojavanja, dobiće se tačniji rezultati. Na preglednim terenima, linijskim metodom se mogu prebrojavati i dvije vrste divljači odjednom (na primer fazana i zeca), naravno uz odvojeno vođenje evidencije, povećanu pažnju i pridržavanje pomenutih upustava.

Poznato je da se fazanska divljač grupiše na određenim mjestima. Zimi je broj ovih lokaliteta smanjen, što omogućava da se, uz pomoć psa ptičara, ove površine u lovištu pretresu, a divljač prebroji i ubilježi. Takođe je od značaja da se uporedno obavlja i zimsko prebrojavanje na hranilištima, pri čemu u blizini svakog hranilišta, treba da bude po jedan brojač sa dogledom, koji nekoliko časova osmatra i bilježi svoju viđenu divljač, odvajajući je po polovima i vremenu ubilježavanja.

Preporučuje se višestruko ponavljanje postupaka takođe i povećanje konačno dobijenog prosječnog maksimalnog broja zabilježene fazanske divljači za 25 %. zbog toga što se prosječno toliko fazanske divljači u času najveće koncentracije na hranilištu nalazi izvan njega.

4.7.4. Utvrđivanje brojnog stanja prepelice

Za kontrolno brojanje prepelica u proljeće koristimo se metodom transekata sa brojačkim tačkama, sa osluškivanjem. Postupamo na sličan način kako je to opisano kod fazana. Regstruje se broj pjevajućih mužjaka u najmanje tri prebrojavanja, najbolje tokom 15 dana po dolasku prepelica u proljeće. Ukupan dobijeni broj preračunava se na cijelu površinu odgovarajućeg staništa za prepelice. Sa svake brojačke tačke kao jedinicu površine uzimamo krug prečnika 400 metara. Za generalni trend populacije prepelica jako su važni podaci o odstrjelu tokom više godina, odnosno lovni indeks.

4.7.5. Utvrđivanje brojnog stanja divlje patke i drugih močvarica

Prebrojavanje divljih pataka možemo vršiti na dva načina:

a) Obilaskom duž vodenih tokova i močvarnih površina - Ukoliko u lovištu ima više vodenih tokova i površina, u zakazani dan i sat brojači kreću istovremeno duž pojedinih vodenih tokova. Tokom obilaska vrše evidenciju uočenih pataka i ostalih močvarica. Najbolje je ako se brojači mogu kretati na izvjesnoj distanci od vodenih tokova kako ne bi plašili patke i ostale močvarice, a po potrebi se služe i optičkim pomagalicama. Ukoliko ovo nije moguće izbjeći onda svaki brojač mora da vodi računa o broju podignutih pataka i drugih močvarica koje su odletjele u pravcu njegovog kretanja, kako bi se kasnije taj broj oduzeo od broja ukupno registrovanih ptica. Takođe, ukoliko brojač primijeti da su patke odletjele u pravcu druge vodene površine, dužan je upozoriti svog kolegu koji vrši prebrojavanje na tom lokalitetu. Prebrojavanje je najbolje vršiti u mjesecu martu, a tada se mogu odvojeno registrovati mužjaci i ženke. Prebrojavanje treba vršiti bar dva dana uzastopno u isto vrijeme. Dobijeni rezultati svih brojača sumiraju se, te se dobija ukupan broj pataka i drugih močvarica u lovištu.

b) Kontrolno prebrojavanje na preletu - Na mjestima preleta pataka postavljaju se brojači u zakazani dan i sat, te u dogovorenom vremenu od pola sata vrše registrovanje pataka koje preleću. Ovaj način prebrojavanja treba uglavnom koristiti prije početka lovne sezone jer se njime utvrđuje samo broj pataka, pa je moguće izvršiti korekcije u godišnjem planu odnosno odstrijelnoj kvoti ukoliko se ukaže potreba.

4.7.6. Utvrđivanje brojnog stanja šumske šljuke

Šumsku šljuku možemo prebrojavati na osnovu broja pjevajućih mužjaka krajem maja ili početkom juna. U području se odrede putanje transekata i zaustavne tačke te se u dogovorenom vremenu vrši prebrojavanje u različitim dijelovima lovišta. Regstruju se pjevajući mužjaci, u periodu od sat i po vremena prije mraka, te se dobija indeks brojnosti. Broj šljuka možemo ustanovljavati brojanjem i na večernjem ili jutarnjem preletu u proljeće. Kao i kod prepelice, i za šljuku su od velike važnosti podaci iz lovne sezone (broj primijećenih i odstrijeljenih šljuka tokom pojedinačnih lovova i ukupno).

4.7.7. Utvrđivanje brojnog stanja sitnih dlakavih predatora

Brojnost lisica, kuna, divljih mačaka i drugih sitnih dlakavih predatora najlakše možemo ocijeniti prema tragovima u snijegu - metodom transekata, istovremeno u svim dijelovima lovišta ili na odabranim lokalitetima-na hranilištima za medvjede i vukove, za vrijeme prisutnosti sniježnog pokrivača. Za detaljnije utvrđivanje brojnosti ovih vrsta možemo se poslužiti i metodom „mirisnih stanica“. Osnovna jedinica je linija-transekt, dužine 5 kilometara na kojoj se u razmaku od 500 metara postavljaju odgovarajući mirisni mamci (konzerva sardina, ostaci loja ili neki drugi mirisni atraktant). Registrovanje tragova se vrši tri dana uzastopno, a indeks brojnosti se dobija tako što podatke uvrštavamo u formulu:

$$Ib = \frac{B_n}{B} \times 1000$$

Gdje je:

Ib = indeks brojnosti,

B_n = broj stanica sa registrovanim tragovima (npr. lisice),

B = ukupan broj stanica.

4.7.8. Utvrđivanje brojnog stanja svrake, sive vrane, grlice i gugutke

Pored utvrđivanja brojnosti glavnih i najčešćih vrsta divljači, sve više se ukazuje potreba da se prebrojavanjem obuhvate i druge vrste divljači.

Za pojedina lovišta, od značaja su podaci o brojnom stanju grlica i gugutki, zato što su sve češće lovna divljač za potrebe lovnog turizma.

Svraka i vrana su štetočine koje ako su prenomnožene mogu biti glavni uzrok smanjenja fondova sitne divljači, što nalaže da se njihova brojnost utvrdi i prema potrebi interveniše.

Brojno stanje **svrake, sive vrane, grlice i gugutke** utvrđuje se prebrojavanjem na izabranim površinama. Najčešće se primjenjuje metoda primjerne površine (transekta), tako što se u lovištu odrede najmanje tri jednake duži sa prosječnom nastanjenošću ovim vrstama. Njihova dužina se određuje prema veličini lovišta na svaki hektar površine lovišta uzima se metar duži. Duži moraju biti međusobno udaljene najmanje tri kilometra. Prebrojavanje vrše najmanje dva lovca, s tim što jedan vrši osmatranje, a drugi bilježi podatke dobijene od prvog. Evidentiraju se sve svrake, sive vrane, grlice i gugutke u dubini od 100 metara od utvrđenog puta i to slobodnim okom. Podaci se unose u odgovarajuće obrasce, nakon čega se vrši preračunavanje brojnosti u cijelom lovištu, za svaku od vrsta posebno.

Brojno stanje ostalih vrsta divljači utvrđuje se uz brojanje gore navedenih vrsta divljači, odnosno procenom u zavisnosti od vrste divljači.

Procjenu vrše lovni radnici koji poznaju biologiju, ekologiju i etologiju pojedinih vrsta, a dobro poznaju lovište. Kod ove procjene bitno je poznavanje staništa, odnosa pojedinih vrsta prema drugim vrstama, način njihovog ponašanja u određenim okolnostima (način ishrane, reprodukcioni ciklus, gniježđenje, okupljanje u jat, dnevne i sezonske migracije i drugi slični karakteristični elementi).

Pored gore navedenih metoda brojanja (ustanovljavanja brojnog stanja) divljači, postoje razne modifikacije u zavisnosti od konfiguracije lovišta, klimatskih i vremenskih prilika.

Veoma je važno da se posebno prikaže prisustvo (stalno ili povremeno) rijetkih i zaštićenih vrsta divljači.

Obaveza svakog korisnika lovišta je da ustanovi brojnost svih vrsta divljih životinja koje stalno ili povremeno naseljavaju prostor lovišta.

Za uzgojne vrste divljači najvažnije je ustanoviti prolećno brojno stanje koje je osnov za izradu godišnje dinamike razvoja populacija.

Takođe je veoma važno i pratiti brojnost (prirast, migracije, uginuća i sl.) tokom godine, kao i vođenje propisanih evidencija.

Za ostale vrste divljači vrši se **procena brojnosti**.

Za praćenje brojnosti neophodno je uraditi sljedeće:

- a) lovište izdijeliti na manje površine približno 1.000 - 3.000 ha;
- b) zadužiti po jednog lovočuvara (iskusnog lovca) po definisanoj površini;
- c) zaduženo lice redovno (u skladu sa mogućnostima) obilazi lovište i podnosi mjesečni izveštaj upravniku lovišta o registrovanom prisustvu i proceni brojnosti po vrstama;

- d) upravnik lovišta sastavlja sezonski izveštaj sa registrovanim vrstama i njihovom procenom brojnosti u tom periodu;
- e) svi koji podnose izveštaje, svojim potpisom garantuju da su odgovorni za podatke u izveštaju; za vrste koje se uoče u lovištu i za koje nisu u mogućnosti da determinišu daje se njihov opis.

Na ovaj način se dobija vremenski i teritorijalno definisana brojnost divljači.

Prolećno brojanje divljači ujedno služi i kao tzv. „**kontrolni metod**“.

Na kraju ponovo ističemo **potrebu stalnog praćenja brojnosti divljači** tokom godine i ažuriranje evidencija.

5. CILJEVI GAZDOVANJA I MJERE ZA OSTVARIVANJE CILJEVA

5.1. Uvod

Cilj gazdovanja lovištima u Crnoj Gori je očuvanje stabilnosti ekosistema, progresivno i održivo lovno gazdovanje na način da se održava njihova biocenotska raznolikost, sposobnost razmnožavanja, produkcija, vitalnost i potencijal i ispunjenje ekološke, gazdinske i socijalne funkcije, a da to ne šteti drugim ekosistemima. Taj cilj se može postići ako u prostoru i u vremenu uredimo lovište tako da osiguramo integralno specifičnosti faune i flore.

Radnje u lovištima treba preduzimati poštujući temeljno načelo lovne ekonomike. S potrebnim minimumom troškova u određenom vremenskom razdoblju postići što bolji uspjeh gazdovanja služeći se svim mjerama za postizanje optimalne brojnosti divljači, vodeći računa o očuvanju prirodnog integriteta uzgojnih vrsta divljači kao zooloških jedinica.

Istrumenti za ostvarivanje cilja gazdovanja i namjene lovišta su:

1. izbor prikladnih uzgojno značajnih vrsta;
2. pozitivna izmjena ekološki uslova staništa značajnih za izabrane vrste;
3. propisivanje mjera uzgoja, zaštite i korišćenja divljači koje su u skladu s biološkim osobinama uzgojnih vrsta divljači;
4. organizacija lovočuvarske službe i stručne službe za sprovođenje lovnih osnova koja će biti dorasla postavljenom cilju gazdovanja.

Lovstvo mora biti organizovano kao djelatnost koja objedinjava lov kao sport i rekreaciju, lov kao privrednu djelatnost, proizvodnju, uzgoj i zaštitu, plansko i racionalno korišćenje divljači, zatim uzgoj i obučavanje rasnih lovačkih pasa i lovno strjeljaštvo.

Osnovni ciljevi su zaštita, uzgoj, lov i održivo (plansko i racionalno) korišćenje divljači i njenih dijelova na taj način što će se mjerama gazdovanja obezbijediti uzgoj onih vrsta divljači u broju i kvalitetu koje dozvoljavaju prirodni uslovi u lovištu.

U tu svrhu u desetogodišnjem periodu za koji se donosi Program, radi postizanja osnovnih ciljeva u lovištima Crne Gore preduzeće, radi unapređenja divljači i lovstva, sljedeće mjere:

- zaštite divljači i lovišta;
- uzgoja divljači;
- uređenja lovišta;
- korišćenja divljači i lovišta;
- sprječavanje šteta od divljači.

Mjere zaštite divljači

Mjere zaštite divljači u lovištima koje će korisnici lovišta preduzeti su:

- čuvanje lovišta putem organizovane lovočuvarske službe, lovočuvara volontera uz saradnju sa pripadnicima MUP-a;
- suzbijanje nezakonitog lova;
- poštovanje zakonom određenih lovnih sezona za sve vrste divljači;
- skraćivanjem lovne sezone ili smanjenjem broja lovnih dana, ako u lovištu nastane smanjenje brojnog stanja neke vrste lovostajem zaštićenje divljači ispod prirodnog kapaciteta;
- smanjivanje broja predatora koji čine štetu na podnošljiv broj;
- uklanjanje pasa i mačaka skitnica;
- provođenje preventivnih mjera u lovištu radi zdravstvene zaštite divljači i drugih životinjskih vrsta;
- spašavanje divljači od elementarnih nepogoda (snijeg, led, poplava, požar i dr.);
- osiguranje mira u lovištu;
- preduzimanje preventivnih mjera prilikom obavljanja poljoprivrednih i drugih radova ili upotrebe hemijskih i drugih sredstava;
- osiguranje uslova za opstanak i razmnožavanje ugroženih životinjskih vrsta;
- provođenje mjera propisanih međunarodnim ugovorima o zaštiti migratornih vrsta;
- druge mjere predviđene zakonom i planskim aktima.

Mjere uzgoja divljači u lovištu

Mjere uzgoja divljači u lovištima koje će korisnici lovišta preduzeti su:

- dovoljne količine biljne hrane (melioracijom pašnjaka i livada, obradom vještačkih livada i njiva za divljač, sadnjom plodonosnog drveća i grmlja i nabavkom potrebnih količina kabaste, zrnaste ili gomoljaste hrane);
- nedostajućih količina hraniva životinjskog porijekla;
- dovoljnog broja solila i količina soli za preživare;
- potrebnih pojilišta;
- zaklona.

Mjere uređenja lovišta

Mjere uređivanja lovišta koje će korisnici lovišta preduzeti su:

objekata radi zaštite divljači i njihovih staništa:

- obnavljanje graničnih oznaka (metalne i drvene table dimenzija 40 x 60 cm), sa upozorenjima na granice lovišta, i granice lovnog zabrana;
- održavanje osmatračnica koje su postavljene na mjestima u lovištu podesnim za praćenje kretanja i posmatranja divljači - njihovog razvoja, zdravstvenog stanja i trofejne vrijednosti;
- održavanje zatvorenih čeka za osmatranje krupnih zvijeri i divljih svinja;
- održavanje lovačke kolibe i skloništa.

objekata radi uzgoja divljači:

- meliorisanje pašnjaka, formiranje vještačkih livada, uređene prosjeke i obrađivanje njiva sa odgovarajućim usjevima - sve sa ciljem obezbjeđivanja dodatnih količina biljne hrane za divljač,
- formirati zasade drveća i grmlja, čije dijelove i plodove koristi divljač,
- održavati objekte za čuvanje kabaste, zrnaste i gomoljaste hrane za prihranjivanje divljači;
- održavati objekte (hranilice) za ponudu hrane biljnog i životinjskog porijekla,
- održavanja i redovne dopune solila za preživare;
- uređenje i održavanje izvora i pojila, te uređenje i održavanje prirodnih prostora gdje se zadržava voda.

objekata radi korišćenja ostalih funkcija staništa i divljači:

- održavanje pristupnih staza i puteva sa kojih se može divljač posmatrati ili snimati fotoaparatom ili kamerom;
- lovačkih domova i lovačkih kuća.

Mjere korišćenja divljači i lovišta

Mjere korišćenja divljači i lovišta koje će korisnici lovišta preduzeti su:

- organizovanje grupnih posjeta u pejzažno atraktivnim staništima divljači - radi edukacije učenika i studenata i u turistička svrhe;
- organizovanje foto - lova ili snimanja;
- realizaciju sanitarnog odstrijela radi izlučivanja bolesnih ili na bolest sumnjivih jedinki;
- realizaciju uzgojnog odstrijela radi izlučivanja uzgojno nepoželjnih jedinki;
- hvatanje divljači radi naseljavanja drugih staništa;
- realizaciju redovnog odstrijela radi korišćenja godišnjeg prirasta za održavanje (planiranih) optimalnih kapaciteta, polne i dobne strukture (ili podnošljive brojnosti kod predatora) u lovištima;

- korišćenje mesa i drugih djelova divljači.

Mjere sprječavanja šteta od divljači

Mjere sprječavanja šteta od divljači lovištima koje će korisnici lovišta preduzeti su:

- održavanje populacija na optimalnoj ili podnošljivoj brojnosti mjerama korišćenja;
- dodatna ponuda nedostajućih hraniva biljnog i životinjskog porijekla;
- kontakti sa stanovništvom radi sprječavanja šteta na imanjima.

Posebni ciljevi gazdovanja se odnose na postizanje određenog broja i kvaliteta, polne starosne strukture, gustine populacija, način korišćenja divljači i njenih dijelova (lovni turizam, sportsko - rekreativna aktivnost), poboljšanje prirodnih uslova staništa, zaštita rijetkih i prorijeđenih vrsta divljači i dr.; mjere za ostvarivanje ciljeva (dinamiku razvoja populacija glavnih vrsta divljači u lovnim područjima za period od 10 godina, dinamiku izgradnje i održavanja lovnih i lovno-tehničkih objekata u lovištima, mjere prihrane i prezimljavanja divljači, mjere za ostvarivanje saradnje sa drugim djelatnostima unutar lovišta u cilju zaštite i mira divljači (šumarstvo, poljoprivreda, vodoprivreda), mogućnost naseljavanja autohtone divljači).

Da bi se uskladili interesi lovstva, šumarstva i poljoprivrede i drugih djelatnosti u nekom lovištu, određuje se njegov kapacitet za svaku vrstu divljači koja se može uzgajati u lovištu. U cilju utvrđivanja kapaciteta nekog lovišta, prethodno je neophodno odrediti njegov bonitetni razred za svaku vrstu divljači posebno.

Posebne ciljeve gazdovanja i sve naprijed naznačene mjere i zahvati prilagođavati će se uzgoju sljedećih vrsta divljači u lovištima:

krupna divljač:

- srna obična (*Capreolus capreolus* L.);
- divokoza (*Rupicapra rupicapra* L.);
- svinja divlja (*Sus scropha* L.);
- mrki medvjed (*Ursus arctos* L.);

sitna divljač:

- zec obični (*Lepus europaeus*);
- jarebica kamenjarka (*Alectoris graeca* Meissn.);
- fazan (*Phasianus sp.* L.).

vrste divljači za uzgajanje u ograđenim lovištima - uzgajalištima:

- jelen obični (*Cervus elaphus* L.);
- jelen lopatar (*Dama dama* L.);
- muflon (*Ovis musimon* Pall.).

5.2. Vrste divljači za uzgajanje u otvorenim lovištima

5.2.1. Srna obična (*Capreolus capreolus* L.)

Osnovne biološke karakteristike

Sistematska pripadnost srne obične data je u sljedećoj tabeli:

Sistematsko mjesto			
1.	Tip organizacije	Hordata	<i>Chordata</i>
2.	Podti	Kičmenjaci	<i>Vertebrata</i>
3.	Klasa	Sisari	<i>Mammalia</i>
4.	Red	Papkari	<i>Artiodactyla</i>
5.	Familija	Jeleni	<i>Cervidae</i>
6.	Rod	Srne	<i>Capreolus</i>
7.	Vrsta	Srna obična	<i>C. capreolus</i> L.

Srna spada u vitku i lijepu divljač, prepoznatljivu po krupnim očima i lijepoj gubici. Izgled srne je skladan, tijelo vitko i lagano pri kretanju. Građa tijela srne pokazuje da je prilagođena za život u gustoj šikari, gustoj travi i korovu. Najbolja staništa za srneću divljač kod nas su mješovite, lišćarsko - četinarske šume, sa dosta raznolikog podrasta i obiljem livadskih i obradivih površina između njih. Voli topla i ocjedita tla. Zimi se najčešće zadržava na južnim osunčanim padinama, dok ljeti traži osojne padine na kojima nalazi hranu sa više vlage. Hladnoću dobro podnosi, ali debeli suvi sniježni pokrivač može da je ugrozi.

Dobar je skakač jer ima dugačke i vitke noge. Noge se završavaju uskim papcima crne boje. Dužina tijela mjerena od vrha ljuške do korijena repa iznosi 130 - 140 cm, a rep je dugačak oko 5 cm. Odrasla srneća divljač dostiže visinu oko 75 cm i težinu od 25 - 30 kg, u zavisnosti od područja gdje živi, obilja i kvaliteta hrane, godišnjeg i životnog doba, fiziološkog stanja i pola (ženke su 5 - 10 % lakše). Mužjak nosi rogovlje koje odbacuje svake godine, do oktobra i novembra, da bi u decembru počeli, u bastu, da rastu novi. Rast im se završava najkasnije u aprilu, kada srndać češanjem o mlada stabla, skida obamrlu kožnu navlaku - bast. Ženka po pravilu nema rogovlje (izuzetno se mogu javiti, obično kod starih jedinki). Srneća divljač godišnje mijenja dlaku dva puta, i to u proljeće i početkom jeseni. Ljetna dlaka srne je kratka i čvrsta, rdasto - crvene boje, a zimska je

duža i triput deblja od ljetnje, kestenjasto sive boje. Ispod zakržljalog repa ima bijelu površinu koja je kod srndaća u obliku položene elipse, a kod srne u vidu obrnutog srca. Lane u prvom periodu života ima crvenkastu boju sa dominantnim svjetlijim i tamnijim pjegama, koje se vremenom, a najkasnije do jesenjeg mijenjanja dlake, potpuno izgube. Srneća divljač ima izvrsno razvijeno čulo sluha, njuha (naročito pri parenju) i ukusa. Vid je slabo razvijen, te vidi samo veće predmete i to nejasno, a najbolje primjećuje kretanje.

Mužjak srneće divljači zove se srndać, ženka srna a mladunče lane.

Za obilježavanje teritorija i druge vidove mirisne komunikacije srnećoj divljači služe specijalizovane kožne žlijezde. Te žlijezde se nalaze između papaka zadnjih nogu i one luče masnu materiju za podmazivanje donjih površina zadnjih papaka, a takođe luče i vonj koji obilježava trag srne. Ispod skočnog zgloba sa spoljašnje strane nalaze se žlijezde lojnice, koje ostavljaju miris na vegetaciji o koju se divljač očeše. Na čelu srndaća nalazi se čeona žlijezda, koja mu služi za obilježavanje granice područja. Kod ženki žlijezde se nalaze u zadnjici, a vrhunac izlučivanja imaju u doba parenja.

Srneća divljač može dostići životnu starost od 13 do 15 godina.

Polnu zrelost srna dostiže u drugoj, mužjak u trećoj godini. U našem podneblju parenje srneće divljači je u drugoj polovini jula do sredine avgusta. Srne koje nijesu oplodene u tom periodu pare se krajem novembra i početkom decembra. Kod srna koje se pare u julu i avgustu imamo pojavu mirovanja zametka (odloženo začecje - embriotenija), sve do početka januara, dok kod srna koje se pare kasnije ne dolazi do prekida razvicia embriona, tako da je donošenje mladih istovremeno sa onima koje su bile u embrioteniji. Srna nosi 150 dana (285 - 290 sa embriotenijom), tako da period lajnjenja pada u maju (što je najpovoljniji period za donošenje mladih na svijet). Srna olani dvoje, češće jedno a rijetko troje lanadi. Lanad smjesti odvojeno, a sama ne leži blizu njih, radi bezbjednosti. Krajem prve sedmice lanad pomalo počinju da uzimaju hranu biljnog porijekla, sisaju do kraja kalendarske godine.

Veliki su gubici plodova i lanadi, i dostižu $\frac{3}{4}$ od broja zametaka. U prirodnim uslovima prirast lanadi nije veći od 40 - 50 %.

Srna izbjegava zajednički život u većim krdima i s kraja jeseni udružuju se u krda, radi sigurnosti, koje obrazuju najčešće od članova porodice, prije svega od posljednje dvije generacije. Krdo predvodi srna, majka ovogodišnje lanadi. S proljeća prestaje zajedništvo u krdu odlaskom najprije starijih a zatim mlađih srndaća i srninim napuštanjem prošlogodišnjih lanadi, što je ujedno i nagovještaj novog ciklusa parenja.

Srna je biljojed - preživar. Uglavnom se hrani travom i zeljastim biljkama, brsti rjeđe i to isključivo zimi, u vrijeme velikih snijegova. Kao i svi preživari, rado uzima so. Potrebu za vodom podmiruje kroz hranu, ali rado dolazi i na pojila.

Prema načinu života i ponašanja je pretežno dnevna životinja, ali prvi dio dana uglavnom miruje u gustišima šuma, šikara i poljoprivrednih kultura, a maksimalno kretanje joj je u popodneve i večernje sate, kada izlazi na pašu, preko noći miruje i preživa, i pred zoru ponovo kreće na pašu. Tokom 24 sata hranu uzima u 8 - 11 intervala. Tokom proljeća, ljeta a naročito jeseni, srna troši mnogo energije, pa je i hranjenje intezivnije. Kako se sa nastupanjem zime smanjuje količina hrane, srna se prilagodila zimskim životnim uslovima usporavanjem procesa svog metabolizma i odgovarajuće manjom potrošnjom energije. Ovaj način prilagođavanja omogućio je srni opstanak u nepovoljnim klimatskim uslovima jakih zima i smanjenoj ponudi hrane u to doba, kao i prirodnu rasprostranjenost u širokom arealu.

Izraziti neprijatelji su joj: vuk, ris, psi litalice, a lanad stradaju i od: jastreba, divlje mačke, lisice, lasice i dr. Srneća divljač strada i od jakih zima praćenih visokim i dugotrajnim sniježnim pokrivačem, koji joj otežava bijeg od grabljivica, prekrije i zamrzne prirodno hranivo.

Srneća divljač je evropski kosmopolit - živi u cijeloj Evropi, od Skandinavije do Grčke i od Španije do Sibira.

Srna je autohtona vrsta divljači u lovištima Crne Gore. Od svih vrsta krupne divljači ona je najrasprostranjenija. Prisutna je u skoro svim lovištima.

Cilj gazdovanja

Osnovni cilj gazdovanja srnećom divljači je da se odgovarajućim mjerama popune gazdinski kapaciteti lovišta u kojima se planira gazdovanje ovom vrstom divljači, a zatim da se sačuva i unaprijedi stanje populacije. Takođe, cilj gazdovanja je uspostavljanje i održavanje starosne i polne strukture.

Gazdinska starost

Gazdinska starost kod oba pola utvrđuje se sa sedam godina, koja nastupa 31. marta sedme lovne godine, računajući vrijeme dolaska na svijet (lanjenje) kao prvu lovnu godinu, jer im od tada životna snaga, kao i trofejna vrijednost rogovlja značajno opada.

Dobna struktura srneće divljači za oba pola:

- **Mladunčad** - lanad od dana lanjenja do kraja prve lovne godine;
- **Podmladak** - srneća divljač tokom druge lovne godine (22 %);
- **Mlada** - srneća divljač tokom treće i četvrte lovne godine (32 %);

- **Srednja** - srneća divljač tokom pete i šeste lovne godine (28 %);
- **Zrela** - srneća divljač tokom sedme lovne godine, kao i grla iznad navršene gazdinske starosti (18 %).

Načini uzgoja divljači

Srneća divljač će se uzgajati metodom prirodnog uzgoja u otvorenom prostoru. Izuzetno od ovog načina uzgoja, srna obična se može uzgajati u ograđenim lovištima - uzgajalištima, samo u slučaju aklimatizacije prije puštanja u prirodu.

Omjer (odnos) polova

Teži se normalnom prirodnom omjeru polova srneće divljači i to 1 : 1 (muški : ženski).

Lovno-produktivne površine, bonitet i gazdinski kapacitet lovišta

Lovno-produktivne površine

Lovno-produktivne površine su oni dijelovi lovišta na kojima određena vrsta divljači ima prirodne uslove za trajni opstanak i razmnožavanje i na kojima je moguće sprovođenje mjera gajenja, zaštite i iskorišćavanja te vrste divljači, vodeći računa o interesima drugih djelatnosti prostora u cjelini.

Kod računanja lovno-produktivnih površina za srneću divljač treba voditi računa o zahtjevima srneće divljači na staništu i osiguranju one populacije srneće divljači u lovištu koja će omogućiti racionalno i ekonomično gazdovanje srnećom divljači, s ciljem postizanja što kvalitetnije divljači sa što manjim štetama na šumi i poljoprivrednom zemljištu.

Izračunavanje lovno-produktivnih površina za srneću divljač treba se obavljati u skladu sa stručnim podlogama, upustvima i saznanjima iz stručne literature.

Predlažemo korišćenje sljedeće tabele uz predhodno utvrđenu strukturu površina u lovištu, kao i tip lovišta:

Vrsta divljači	Vrsta kulture	Tip lovišta		
		Ravničarski (%)	Brdski (%)	Planinski (%)
Srna obična	Oranice	10 - 60	5 - 20	2 - 10
	Livade i pašnjaci	5 - 30	5 - 20	2 - 30
	Šume i šumsko zemljište	30 - 100	30 - 100	40 - 100

Takođe, određivanje lovno-produktivnih površina može se izvršiti tako da se nakon detaljnog obilaska lovišta na karti zaokruže staništa ove divljači. Nakon digitalizacije (Shp file rasprostranjenosti uzgojne vrste) skinu se ukupne površine staništa određene vrste divljači po vrstama kultura. Redukcijom dobijenih površina za iznose nelovnih površina dolazi se do lovno-produktivnih površina divljači u predmetnom lovištu.

Bonitiranje lovišta

Bonitiranje lovišta - utvrđivanje bonitetnog razreda potrebno je obavljati u skladu sa stručnim podlogama, upustvima i saznanjima iz stručne literaturature.

Za srneću divljač postoji pet osnovnih faktora koji utiču na određeni kvalitet lovišta, a to su: hrana i voda, vegetacija, kvaliteta zemljišta, mir u lovištu i opšta prikladnost lovišta.

Nakon ocjenjivanja osnovnih faktora, putem sabiranja utvrđenih poena svih osnovnih faktora dobija ukupan broj poena za dio lovišta ili cijelo lovište, koji pokazuje kojeg je bonitetnog razreda bonitirano lovište.

Pri svrstavanju konkretnih lovišta u bonitetne razrede polazi se od postavke da ukupan broj poena, zavisno od boniteta, treba da se kreće od 40 - 100. Lovište koje ima ospod 40 poena po ovom mjerilu nema osnovne uslove za uzgoj srneće divljači.

Raspon ukupnog broja poena od 40 do 100 dijeli se na 4 bonitetna razreda:

- I bonitetni razred preko 75 poena;
- II bonitetni razred od 61 - 75 poena;
- III bonitetni razred od 51 - 60 poena;
- IV bonitetni razred od 40 - 50 poena.

Broj divljači po jedinici površine

Na osnovu zapažanja priznatih evropskih lovnih stručnjaka, u sljedećoj tabeli dajemo optimalnu brojnost srneće divljači na 100 ha lovno-produktivne površine:

Srna obična	BONITET			
	I	II	III	IV
Matični fond	8	6	4	2

Matični fond divljači (MF) - Matični fond predstavlja broj divljači na početku lovne godine.

Koeficijent prirasta

Na osnovu zapažanja priznatih evropskih lovnih stručnjaka koeficijent prirasta daje se u sljedećoj tabeli:

Vrsta divljači	Bonitet lovišta			
	I	II	III	IV
Srna obična	0,6	0,5	0,4	0,4

Obzirom da većini lovišta Crne Gore odgovara III bonitetu **koeficijent prirasta** iznosi 0,4 jedinki u odnosu na osnovni fond.

Gazdinski kapacitet lovišta

Gazdinski kapacitet lovišta (GK) predstavlja bonitiranjem utvrđen mogući broj divljači u lovištu (normalno brojno stanje), a koji ne ugrožava gazdinsko stanje, odnosno matični fond sa prirastom.

Gazdinski kapacitet se izračunava kao zbir matičnog fonda i prirasta.

Optimalna brojnost srneće divljači u lovištima Crne Gore

Uvažavajući prirodne uslove, sadašnju prisutnost srneće divljači u lovištima Crne Gore, ali i neophodnost očuvanja biodiverziteta, utvrđene su optimalne populacije ove divljači po lovnim područjima, koje su prikazane u sljedećoj tabeli:

Lovno područje	LPP	MF	Broj jedinki na 100 ha	Prirast
Mediterransko	3.000	120	4	0.4
Submediteransko	42.000	1.680	4	0.4
Centralno	70.000	2.800	4	0.4
Istočno	75.000	3.000	4	0.4
Sjeverno	60.000	2.400	4	0.4
Lovišta posebne namjene	25.000	1.000	4	0.4
Ukupno	275.000	11.000	4	0.4

Lovno-produktivna površina za srneću divljač procjenjuje se da iznosi 275.000 ha. Većina staništa uglavnom pripadaju III bonitetu. Osnovni fond divljači se planira sa 4 grla na 100 ha lovno-produktivne površine, tako da bi brojnost megapopulacije srna u lovištima Crne Gore iznosila 11.000 grla.

Planiranje korišćenja - odstrijel srneće divljači

Zakonom o divljači i lovstvu trajnom zabranom lova zaštićena je ženka, srna i njeno lane.

Srndać je zaštićen lovostajem koji traje od 1. avgusta tekuće do 31. maja naredne godine, odnosno lovna sezona traje od 1. juna do 31. jula.

Obzirom na zakonska ograničenja odstrijela ženki i lanadi, odstrijel srndaća može se obračunati procentom 2,5 % od ukupnog prolječnog brojnog stanja, a planiranje umjerenog lova započeti u godini u kojoj je matični fond divljači, za tu lovnu godinu, veći od ½ optimalnog fonda.

Planirani razvoj fonda Srne obične za period 2014 - 2024 godinu (uzgojna vrsta krupne divljači)

			Mediterransko lovno područje									
			Lovna godina									
			14/15	15/16	16/17	17/18	18/19	19/20	20/21	21/22	22/23	23/24
Polna i starosna struktura	Mladunačad 1	m										
		ž										
	Podmladak 2	m	9	10	11	11	12	13	13	13	13	13
		ž	9	9	10	11	12	13	13	13	13	13
	Mlada 3 - 4	m	13	14	15	17	18	19	19	19	19	19
		ž	13	14	15	16	18	19	19	19	19	19
	Srednja 5 - 6	m	11	12	13	14	15	16	17	17	17	17
		ž	11	12	13	15	15	17	17	17	17	17
	Zrela 7 +	m	7	7	8	9	10	11	11	11	11	11
		ž	7	8	9	9	10	10	11	11	11	11
Ukupno MF		m	40	43	47	51	55	59	60	60	60	60
		ž	40	43	47	51	55	59	60	60	60	60
Sve ukupno MF			80	86	94	102	110	118	120	120	120	120
Prirast		m	8	9	9	10	11	12	12	12	12	12
		ž	8	9	10	10	11	12	12	12	12	12
		Ukupno	16	18	19	20	22	24	24	24	24	24
Izlučenje		Otpad	8	8	9	10	11	19	21	21	21	21
		Lov	2	2	2	2	3	3	3	3	3	3
		Ukupno	10	10	11	12	14	22	24	24	24	24
Ukupno (na kraju lovne godine)			86	94	102	110	118	120	120	120	120	

Program razvoja lovstva Crne Gore (2014 - 2024)

Submediteransko lovno područje													
			Lovna godina										
			14/15	15/16	16/17	17/18	18/19	19/20	20/21	21/22	22/23	23/24	
Polna i starosna struktura	Mladunačad 1	m											
		ž											
	Podmladak 2	m	53	58	64	70	78	85	94	101	109	117	
		ž	53	58	64	71	77	86	94	101	109	117	
	Mlada 3 - 4	m	77	85	93	103	113	125	137	147	158	170	
		ž	77	85	93	103	113	124	137	147	158	170	
	Srednja 5 - 6	m	68	74	82	90	99	109	120	129	139	149	
		ž	68	74	82	90	99	109	120	129	139	149	
	Zrela 7 +	m	43	48	53	58	63	70	77	83	89	96	
		ž	44	48	53	57	64	70	77	83	89	96	
	Ukupno MF		m	241	265	292	321	353	389	428	460	495	532
			ž	242	265	292	321	353	389	428	460	495	532
Sve ukupno MF			483	530	584	642	706	778	856	920	990	1.064	
Prirast	m		48	53	58	64	71	78	86	92	99	106	
	ž		48	53	58	64	71	78	86	92	99	106	
	Ukupno		96	106	116	128	142	156	172	184	198	212	
Izlučenje	Otpad		49	52	58	64	70	78	86	91	99	106	
	Lov		-	-	-	-	-	-	22	23	25	26	
	Ukupno		49	52	58	64	70	78	108	114	124	132	
Ukupno (na kraju lovne godine)			530	584	642	706	778	856	920	990	1.064	1.144	

Centralno lovno područje													
			Lovna godina										
			14/15	15/16	16/17	17/18	18/19	19/20	20/21	21/22	22/23	23/24	
Polna i starosna struktura	Mladunačad 1	m											
		ž											
	Podmladak 2	m	157	169	182	195	210	226	243	261	281	302	
		ž	157	169	182	195	210	226	243	261	281	302	
	Mlada 3 - 4	m	230	246	264	284	306	329	353	380	409	440	
		ž	229	246	264	284	306	328	353	380	409	440	
	Srednja 5 - 6	m	201	215	231	249	267	288	309	333	358	385	
		ž	201	215	231	249	267	288	309	333	358	385	
	Zrela 7 +	m	129	138	149	160	172	184	199	214	230	247	
		ž	129	138	149	160	172	185	199	214	230	247	
	Ukupno MF		m	717	768	826	888	955	1.027	1.104	1188	1.278	1.374
			ž	716	768	826	888	955	1.027	1.104	1188	1.278	1.374
Sve ukupno MF			1.433	1.536	1.652	1.776	1.910	2.054	2.208	2.376	2.556	2.748	
Prirast	m		143	154	165	178	191	205	221	238	256	275	
	ž		143	154	165	178	191	205	221	238	256	275	
	Ukupno		286	308	330	356	382	410	442	476	512	550	
Izlučenje	Otpad		143	154	165	178	191	205	220	237	256	429	
	Lov		35	38	41	44	47	51	54	59	64	69	
	Ukupno		178	192	206	222	238	256	274	296	320	498	
Ukupno (na kraju lovne godine)			1.536	1.652	1.776	1.910	2.054	2.208	2.376	2.556	2.748	2.800	

Program razvoja lovstva Crne Gore (2014 - 2024)

			Istočno lovno područje									
			Lovna godina									
			14/15	15/16	16/17	17/18	18/19	19/20	20/21	21/22	22/23	23/24
Polna i starosna struktura	Mladunačad 1	m										
		ž										
	Podmladak 2	m	94	104	114	126	138	152	167	180	193	208
		ž	94	104	114	126	138	152	167	180	193	208
	Mlada 3 - 4	m	137	151	166	183	201	221	243	261	281	302
		ž	137	151	166	183	201	221	243	261	281	302
	Srednja 5 - 6	m	120	132	145	160	176	193	213	229	246	264
		ž	120	132	145	159	176	194	213	229	246	264
	Zrela 7 +	m	77	85	94	102	113	125	137	147	158	170
		ž	78	85	94	103	113	124	137	147	158	170
Ukupno MF		m	428	472	519	571	628	691	760	817	878	944
		ž	429	472	519	571	628	691	760	817	878	944
Sve ukupno MF			857	944	1.038	1.142	1.256	1.382	1.520	1.634	1.756	1.888
Prirast	m		86	94	104	114	126	138	152	163	176	189
	ž		86	94	104	114	126	138	152	163	176	189
	Ukupno		172	188	208	228	252	276	304	326	352	378
Izlučenje	Otpad		85	94	104	114	126	138	152	163	176	189
	Lov		-	-	-	-	-	-	38	41	44	47
	Ukupno		85	94	104	114	126	138	190	204	220	236
Ukupno (na kraju lovne godine)			944	1.038	1.142	1.256	1.382	1.520	1.634	1.756	1.888	2.030

			Sjeverno lovno područje									
			Lovna godina									
			14/15	15/16	16/17	17/18	18/19	19/20	20/21	21/22	22/23	23/24
Polna i starosna struktura	Mladunačad 1	m										
		ž										
	Podmladak 2	m	222	238	256	264	264	264	264	264	264	264
		ž	222	238	256	264	264	264	264	264	264	264
	Mlada 3 - 4	m	322	346	372	384	384	384	384	384	384	384
		ž	322	346	372	384	384	384	384	384	384	384
	Srednja 5 - 6	m	282	303	326	336	336	336	336	336	336	336
		ž	282	303	326	336	336	336	336	336	336	336
	Zrela 7 +	m	181	195	209	216	216	216	216	216	216	216
		ž	181	195	209	216	216	216	216	216	216	216
Ukupno MF		m	1.007	1.082	1.163	1.200	1.200	1.200	1.200	1.200	1.200	1.200
		ž	1.007	1.082	1.163	1.200	1.200	1.200	1.200	1.200	1.200	1.200
Sve ukupno MF			2.014	2.164	2.326	2.400	2.400	2.400	2.400	2.400	2.400	2.400
Prirast	m		201	216	233	240	240	240	240	240	240	240
	ž		201	216	233	240	240	240	240	240	240	240
	Ukupno		402	432	466	480	480	480	480	480	480	480
Izlučenje	Otpad		202	216	334	420	420	420	420	420	420	420
	Lov		50	54	58	60	60	60	60	60	60	60
	Ukupno		252	270	392	480	480	480	480	480	480	480
Ukupno (na kraju lovne godine)			2.164	2.326	2.400	2.400	2.400	2.400	2.400	2.400	2.400	2.400

Lovišta posebne namjene													
			Lovna godina										
			14/15	15/16	16/17	17/18	18/19	19/20	20/21	21/22	22/23	23/24	
Polna i starosna struktura	Mladunačad 1	m											
		ž											
	Podmladak 2	m	48	53	58	63	67	72	78	84	90	97	
		ž	48	53	58	62	67	73	78	84	90	97	
	Mlada 3 - 4	m	70	77	84	91	98	105	113	122	131	141	
		ž	70	77	85	91	98	105	113	122	131	141	
	Srednja 5 - 6	m	61	67	74	79	86	92	99	106	115	124	
		ž	61	67	74	80	86	92	99	107	115	123	
	Zrela 7 +	m	38	43	48	51	55	60	64	69	74	80	
		ž	39	43	47	51	55	59	64	68	74	79	
	Ukupno MF		m	217	240	264	284	306	329	354	381	410	441
			ž	218	240	264	284	306	329	354	381	410	441
Sve ukupno MF			435	480	528	568	612	658	708	762	820	882	
Prirast	m	44	48	53	57	61	66	71	76	82	88		
	ž	44	48	53	57	61	66	71	76	82	88		
	Ukupno	88	96	106	114	122	132	142	152	164	176		
Izlučenje	Otpad	43	48	53	56	61	66	71	76	82	88		
	Lov	-	-	13	14	15	16	17	18	20	22		
	Ukupno	43	48	66	70	76	82	88	94	102	110		
Ukupno (na kraju lovne godine)			480	528	568	612	658	708	762	820	882	948	

Prihrana i prehrana srneće divljači

Listopadno drveće i grmlje su važan faktor ishrane srneće divljači tokom cijele godine. U svojoj ishrani ova vrsta uzima samo određene biljne vrste bogate bjelančevinama. U odnosu na jelensku divljač mnogo je veći probirač u hrani. Pri paši i brstu srneća divljač uzima samo određene biljke i određene dijelove biljaka. Trave koje koristi u svojoj ishrani uglavnom nalazi tokom proljeća i ranog ljeta jer su tada mlade i lako svarljive. U ostalom periodu godine trave nemaju većeg značaja u ishrani srna. U revirima u kojima su stvoreni optimalni prirodni uslovi staništa i postignuta normalna gustina populacije, srnećoj divljači u otvorenim lovištima nije potrebna dopunska ishrana.

Međutim, u periodu kada je u lovištima zemljište pokriveno visokim snježnim pokrivačem, potrebna je prihrana srneće divljači.

Uvažavajući činjenicu da je srneća divljač preživar, iskazuju se normativi prema vrstama hrane kojom će se vršiti prihranjivanje u namjenskim lovnim objektima, uz napomenu da hranu treba dodavati prema stvarnoj potrošnji, sa ciljem da divljač uvijek ima svježiju hranu na raspolaganju i da se spriječi stajanje većih količina hrane. Ovakav način hranjenja je povoljniji u pogledu češćeg obilaska mjesta hranjenja i praćenja stanja (brojnog, zdravstvenog i dr.) srneće divljači.

Normativ za jedan hranidbeni dan po grlu divljači:

- kabasta hrana (sijeno, djetelina): 0,50 kg/dan/grla;

- zrnasta hrana (kukuruz i zob): 0,25 kg/dan/grla;
- so se iznosi tokom cijele godine u količini: 1,0 kg/godina/grla.

Ove količine prihrane su orjentacione, a mogu biti veće ili manje, zavisno od uroda sjemena vrsta koje divljač koristi u ishrani. Potrebe srneće divljači za hranjivim materijama zavise od tjelesne mase i kategorije. Najveće su kod ženki tokom dojenja, nešto manje kod bremenitih ženki i mužjaka u vrijeme rasta rogovlja. Utrošak hranljivih materija je različit u zavisnosti od godišnjeg doba, starosti, pola i fizičkog stanja jedinke. Rast mladih grla, period rasta rogovlja srndaća pa i prestanak perioda embriotenije kod srna, negdje pred sam kraj zime, glavni su razlozi za prihranu, jer i zahtijevaju pojačanu ishranu u zimskom periodu.

Kvalitetna hrana mora biti zastupljena u ishrani srneće divljači, između ostalog i zato što ona već u prvoj godini života formira 80 odsto težine skeleta, pa se propušteno u prvoj godini ne može nadoknaditi. Od mineralnih materija, neophodno je iznositi so u solila tokom cijele godine, a naročito u doba mijenjanja dlake. Od ostalih minerala najvažniji su kalcijum i fosfor, odnosno njihov udio u dnevnom obroku, kao i vitamini D i A. Smatra se da je za gradnju srednje kvalitetnog rogovlja dnevno potrebno po 2,5 grama soli, kalcijuma i fosfora, a za jak trofej potrebno je dnevno 4 grama kalcijuma i fosfora, pored osnovnih hranljivih materija.

Sve ovo nameće zaista strog kriterijum za kvalitet prihrane srneće divljači, a srne su i veoma probirljive pri uzimanju hrane. Od kabastih hraniva za srneću divljač je najbolje sijeno djeteline, lucerke, dobro livadsko sijeno i lisnik. Davanje lošeg sijena je nepotreban trošak, jer srne ga neće jesti. Bitno je takođe da sijeno u stogu ili hranilištu bude nabijeno, da ga divljač uzima sa izvjesnim naporom, jer to smanjuje rastur.

Stog - hranilišta sa pokretnim krovom su se pokazala najefikasnijim. Hrana je zaštićena od padavina, ne rastura se i može se odjednom smjestiti količina za čitav zimski period. Ako hranu stavljamo u hranilišta onda je obavezno treba iznijeti prije snjegova. Sijeno koje se iznosi zimi upija veće količine vlage te gubi kvalitet, ukus i tamni. Treba napomenuti da srne ne podnose ni miris ruku koje su donijele hranu, a kamoli često prisutan miris cigarete, alkohola, nafte ili benzina. Za ishranu srna može poslužiti i žir, bukvice i kesten, ali treba da se na vrijeme skupe i iznose u hranilišta. Napredno lovstvo vrlo uspješno koristi silažu kao kabasto hranivo za preživare, što je za divljač korisnije, jer sušena zelena hraniva izgube i do 35 % bjelančevina, a prevrela silažna masa samo 5 %.

Osim kabastih hraniva, srnama bi valjalo u hranilišta stavljati žitarice i krtolastu hranu u valov (korito) koji treba da je sastavni dio svakog dobro konstruisanog srnećeg hranilišta. Žitarice kao koncentrovana hrana obezbjeđuju dovoljne količine energije, a sočnim hranivima se obezbjeđuje dovoljna količina vode za pravilno varenje. Od žitarica, srnećoj divljači treba davati kukuruz i zob, a od sočne hrane stočnu repu, stočni kelj i šargarepu.

Ishrana srneće divljači u slobodnoj prirodi može se poboljšati prije svega poboljšanjem uslova pojedinih biotopa. Male zasijane površine, gdje je to moguće, znatno poboljšavaju prehrambene mogućnosti staništa. Srneća divljač nema velikih zahtjeva za vodom, često joj je dovoljna rosa ili voda iz zeljastih biljaka koje srna uzima u ishrani. Kritičan je period u drugoj polovini ljeta i početak jeseni, kada nema fiziološke rose na travi i žbunju. Tada srneća divljač mora da migrira prema izvorištima pijaće vode, pa je neophodno obezbediti pijaću vodu u lovištu.

Kod unošenja soli u lovište postoje dvije teorije. Jedna je teorija da se so daje samo u određeno doba godine, dok je druga da se so daje tokom cijele godine. Ako se so izlaže u lovištu tokom cijele godine, mora biti u obliku koji ne može štetiti divljači, znači kao prašena ili kamena so. Ako se daje kao cestarska ili kuhinjska so divljač je konzumira u čistom obliku i velikim koncentracijama, te dolazi do velikih potreba za vodom. Kako u zimskim mjesecima nema dovoljno vode, divljač jede snijeg pa dolazi do poremećaja u varenju, dok ljeti dolazi do prevelikog konzumiranja vode i bubrenja pa i oštećenja ćelija.

Ako se so daje u vidu kamene ili prašene soli, divljač je nikada ne može uzeti u prevelikim količinama koja bi im štetila. Poznato je da se razvoj rogovlja srndaća odvija najintenzivnije u toku zimskih mjeseci, kada nema dovoljno prirodne vegetacije, te je so zamjena za potrebne minerale koji učestvuju u izgradnji rogova.

Mjere za uređenje lovišta

Mjere za uređenje lovišta je potrebno podređivati očuvanju i poboljšanju prirodnih staništa, i usmjeriti ih ka postizanju svih potrebnih uslova za život, hranjenje (ishranu), sklanjenje i razmnožavanje divljači, sa ciljem osiguranja svih uslova za lov i korišćenje divljači, bez štetnih posledica za stanište i divljač.

Kod uređenja lovišta za srneću divljač potrebno je planirati izgradnju i redovno održavanje dovoljnog broja lovno-uzgojnih objekata: hranilišta, solila i pojilišta, kao i lovno-tehničkih objekata. Visoke čeke - osmatračnice, mogu se koristiti i za ostale vrste krupne divljači.

Hranilišta - Svako hranilište mora obezbjediti maksimalnu zaštitu hrane od kvarenja i propadanja a u isto vrijeme dostupnost hrane divljači.

Kod izbora mjesta za hranilište treba obratiti pažnju na sljedeće:

- da je sunčano, zaklonjeno od vjetra, da snijeg nije dubok i da se što kraće zadržava;
- da je zemljište ocjedito kako bi se što manje stvaralo blato;
- da ako je moguće u blizini ima vode;
- da je mirno i bezbjedno za divljač;

- da je u blizini zaklona, kako bi se divljač na putu do hranilišta što manje izlagala opasnosti.

Hranilišta za srneću divljač su trajni objekti koje svake godine treba popravljati i osposobljavati za zimsku funkciju (tekuće održavanje). To su složeniji objekti i u njihovoj izgradnji je neophodno prisustvo stručnjaka.

U zavisnosti od vrste hrane dijelimo ih na hranilišta za zrnastu hranu, hranilišta za kabastu hranu i hranilišta za sočnu hranu.

Hranilišta za zrnastu hranu su najčešće drvena ili kamena korita trougaonog ili četverougonaog oblika, podignuta od zemlje 60 - 80 cm (prema visini snijega). Veoma je važno iznad svake hranilice postaviti nadstrešnice radi zaštite hrane od kiše. Ovo je naročito važno za koncentrovanu stočnu hranu jer se ona ako je vlažna na suncu brzo kvari, te je zaštita neophodna. Ovakva hranilišta treba redovno puniti hranom, a prema potrebi činiti to svakodnevno.

Hranilišta za kabastu hranu su objekti u kojima se divljači daje kabasta hrana, najčešće sijeno, silaža, ponekad i lisnik pomiješan sa sijenom.

U zavisnosti od hrane, hranilišta mogu da budu različita počev od jednostavnih (običan stog sijena ili pomiješanog sijena sa lisnikom) do najkomplicovanijih automatskih hranilica sa velikim količinama sijena koje samo dospijeva u jasje.

Kao veoma dobro rješenje pokazali su se stogovi s padajućim krovom, jednostavno hranilište koje obezbjeđuje da sijeno ne kisne i bude dostupno za divljač sa svih strana. Ako se u takve stogove naizmjenično slažu kvalitetno sijeno i lisnik i pri tome malo posole, divljač će takvu hranu veoma rado uzimati.

Natkriveni stog se može praviti s četvorostranim ili osmostranim krovom. Sastoji se od poda (platforme), koji takođe može biti četvorostrani ili osmostrani, a izrađuje se od dasaka odignutih od zemlje prema visini snijega, četiri (osam) vertikalna stuba, centralnog stuba i pokretnog krova od dasaka koji na sebi ima otvore.

Sijeno se stavlja - slaže na pod oko centralnog stuba sve do krova koji se diže na najvišu tačku, a potom se krov spušta da slobodno pada na sijeno. Srazmjerno utrošku hrane (sijena), pomjera se i krov (klizi), i pritiska sijeno štiteći ga od propadanja.

Jednostavni stogovi se rade kao da se napravi od grana, na pod stavlja sijeno i pokriva PVC folijom, ter - papirom ili priručnim materijalom (granama, trskom i sl.).

Dobra strana hranilišta tipa stog, ogleda se u tome što su ista postavljena u lovištu prije snijega, te se divljač na njih navikne i praktično zna gdje da traži hranu kada padne dublji snijeg. Hranilište u obliku jaslata se pravi od letava, pokriva daskom, okorcima ili nekim

drugim priručnim materijalom (snopićima slame, trske, kukuruzovine i sl.). Snopići se vežu žicom za krovnu konstrukciju, a daske ili okorci pokrivaju ekserima.

Hranilište se može praviti kao stabilno ili prenosivo. Kod prenosivog hranilišta nosiva konstrukcija se pravi od gredica ili oblica unakrsno spojenih. Ispod jasala se pravi korito u kome se sakuplja trina, a koristi se i za izlaganje zrnaste i sočne hrane. Loša strana ovog hranilišta je u tome što sijeno zbog prozračnosti brzo gubi prirodna svojstva i kvalitet, pa ga divljač nerado uzima.

Ono što treba napomenuti je značaj izbora lokacije za hranilišta kabaste hrane tipa stog i tipa jasle. Pored, na početku ovog poglavlja navedenih opštih napomena, treba nastojati da se ista lociraju ispod stabala sa jako razvijenom krošnjom - najbolje stabala četinara ispod kojih je uvijek znatno plići snijeg, a i divljač se osjeća sigurnije na hranilištu.

Po iskustvenim *normativima lovačke prakse u lovištu treba da se obezbjedi najmanje jedno hranilište na 10 grla srneće divljači.*

Solila treba postavljati po cijelom lovištu gdje se nalazi srneća divljač, ali na mjesta koja nisu dostupna domaćoj stoci. Solila mogu biti različitog oblika i treba praktikovati da se rade od priručnog materijala a da posluže više godina.

Solila se često prave u izdubljenom panju. Prednost im je u tome što se koristi postojeći panj, a nedostatak je to što njegovo mjesto nije uvijek tamo gdje je najpovoljnije za divljač. Solila u rašljama ili rascijepljenom stablu je takođe veoma pogodna pogotovo što ga možemo postaviti gdje mi želimo. Visina ovakvog solila za srneću divljač iznosi 1,20 metara. Kao dobra solila mogu poslužiti i šuplja stabla, a so se stavlja u bočne otvore koji se prethodno izbuše. Otopljena so uz pomoć kiše se sliva niz stablo a divljač je liže sa svih strana stabla, pri čemu je so obezbjeđena i od zagađivanja.

Slično prethodnom, može poslužiti i sanduče za so koje se postavi na trupčić na visini od 1,20 metara. Pošto su na sandučiću sa gornje i donje strane izbušene rupe, so će se slivati niz trupčić i tako divljač obezbjediti potrebnom količinom soli.

Po iskustvenim normativima lovačke prakse u lovištu treba da se obezbjedi najmanje jedno solilo na svakih 100 ha LPP. U najvećem broju slučajeva potrebno je izlaganje soli tokom cijele godine na staništima srneće divljači u količini od 1 kg po grlu matičnog fonda.

Pojilišta - Voda je faktor koji je neophodan svakom lovištu. Tamo gdje nema vode ili je nema u dovoljnoj količini da podmiri potrebe divljači, u toku čitave godine moraju se preduzeti mjere da se voda obezbijedi. To se postiže izgradnjom pojilišta.

Objekti za osmatranje i lov - Objekti za osmatranje, lov i snimanje divljači jednim imenom nazivaju se čeke. Prema načinu izgradnje i namjene ove čeke se dijele na

zasjede, čeke na zemlji, čeke na stablu, mobilne visoke čeke i stabilne čeke osmatračnice.

Zasjedi su najjednostavnije čeke namijenjene za osmatranje divljači pri provođenju uzgojnih mjera. Za njihovu izgradnju koristi se uglavnom priručni materijal. Mogu biti mobilne i stabilne. Ovi zasjedi su uglavnom privremenog karaktera, često se obnavljaju sa promjenom lokacije i stila a mogu biti na jednom ili više stabala, kao i u krošnji stabala.

Čeke na zemlji grade se na mjestima odakle je dobar pregled terena. Ove čeke su mobilne i grade se od stubova i poluoblica. Ograda joj je od poluoblica, krov je od tanko rezane daske ili od šindre. Unutar čeke nalazi se drvena klupa.

Čeke na stablu koriste se za osmatranje i lov najčešće srneće divljači i divljih svinja, jednostavne su izrade uz korišćenje priručnog materijala.

5.2.2. Divokoza (*Rupicapra rupicapra* L.)

Osnovne biološke karakteristike

Sistematska pripadnost divokoze data je u sljedećoj tabeli:

Sistematsko mjesto			
1.	Tip organizacije	Hordata	<i>Chordata</i>
2.	Podtip	Kičmenjaci	<i>Vertebrata</i>
3.	Klasa	Sisari	<i>Mammalia</i>
4.	Red	Papkari	<i>Artiodactyla</i>
5.	Familija	Šupljorošci	<i>Bovidae</i>
6.	Rod	Divokoze	<i>Rupicapra</i>
7.	Vrsta	Divokoza	<i>R. rupicapra</i> L.

Svojim izgledom divokoza nije tako upečatljiva, ali je izvanredno prilagođena sredini u kojoj živi. Ona je veoma spretna životinja, prilagodila se životu u kamenjaru, gdje se sa lakoćom kreće, skaćući često sa stijene na stijenu i tamo gdje druge životinje ne mogu ni da priđu. U potrazi za hranom i boljim stanišnim uslovima zimi se spušta iz visokoplaninskih u niža planinska područja. Voli velika prostranstva, sa velikim visinskim razlikama, gdje u svako godišnje doba može pronaći hranu. Plemenitost ove vrste divljači se ogleda u činjenici da u svojim staništima ne pravi nikakve štete.

Glava je bijele boje, sa tamnim prugama oko očiju i gubice. Od potiljka do repa, duž hrbata proteže se tamnija pruga. Dužina tijela je od 110 - 140 cm, a rep je dugačak oko 8 cm. Dostiže visinu od 90 - 110 cm, i težinu od 20 - 45 kg, u zavisnosti od pola i uzrasta

(mužjak je 10 % veći od ženke). Dlaka je gusta, ljeti blijedožuta, dužine do 3 cm, a zimi mrka, skoro crna i znatno duža, do 12 cm. Divokoza ima jako razvijeno čulo vida i njuha, što je razumljivo zbog uslova u kojima živi.

Na glavi, uspravno iznad čela, kod oba pola, stoje rogovi, koji su kukasti i nazad povijeni. Rog se sastoji od tri dijela. Rožište koje je izraslo iz lobanje ispunjava cijelu šupljinu rožine. Ono je porozno, u mladosti mekše, u starosti tvrđe. Na njemu je živac, koji se sastoji od ljepljivog sluzavog tkiva, od kojeg se rožina hrani i raste. Vrlo je tanak, ali čvrsto drži rožinu na rožištu. Rožina je crna i do polovine šuplja, čvrsto na rožištu nasadena. Vršci roga (kuke) su glatki, sjajni i šiljasti. Rogove, dakle, nose i mužjak i ženka, pa je teško na terenu sa sigurnošću razlikovati jarca od koze, naročito kada se divljač gleda sprijeda. Kod mužjaka (istog starosnog doba kao i ženka), oni su u samom korijenu roga deblji i jači, jače povijenih kuka i više razmaknuti (za mužjaka je karakteristična i kičica na truhu, zatim jači i deblji vrat). Rogovi se oblikuju u prvoj godini, i rastu tokom cijelog života, za izvjesnu dužinu i nikada ne otpadaju. Rastu donjim dijelom tako da je najstariji dio na vrhu. Prema rogovima određuje se starost i pol. Starost jedinki možemo odrediti brojanjem godova na rogu koji su često vrlo izraženi. U prve četiri godine prirast roga je vrlo veliki, a zatim opada ali je i dalje vidljiv. Divokoza, znači, za razliku od jelenske divljači, rogove ne odbacuje svake godine, već su oni stalni. Po svom sastavu su takođe različiti. Rogovi divokoze su živi, dok su parogovi jelena poslije okoštavanja mrtva masa.

Mužjak divokoze je divojarac, ženka divokoza, a mladunče divojare ili jare.

Divokoze oba pola, slično kao i druga divljač, označavaju svoje područje, i to uglavnom češanjem rogova o drveće ili niže biljke.

Divokoza je u hrani izuzetno skromna životinja. Divokoza je biljojed - preživar. Na pašu izlazi rano ujutru i kasno uveče. Brzo se napase ili nabrsti, a zatim se povuče u skloništa ili kakva zaštićena mjesta, gdje se osjeća sigurna i na miru može preživati. Hrani se planinskim travama i mladim lišćem grmolikih vrsta, kupinama i malinama. Zimi, suvom travom. S obzirom da živi u visokoplaninskom području, strmih i kršovitih strana, gdje stalnih izvora i vodotoka obično nema, jedina tečnost koju uzima je rosa koju rano ujutru na paši uzima zajedno sa listom ili travom. U ljetnje doba rado liže snijeg koji se dugo zadržava po sjenovitim stranama i dubokim dolinama. Vrlo rado uzima so koja joj se mora redovno iznositi.

Ima odlično razvijeno čulo njuha, vidi dobro, ali reaguje tek na pokret.

Polnu zrelost ženka dostiže u drugoj, a mužjak u četvrtoj godini starosti. Parenje prsk počinje krajem oktobra i traje do sredine decembra. Divojarcu se u toku prska priključe krdu ženki sa mladunčadima. Svoje krdo divojarac dobro čuva tjerajući druge polno zrele mužjake, a na mlađe se jarce, kod kojih nagon za parenjem još nije razvijen i ne osvrće. Svoje ženke vraća u krdo u slučaju da se iz njega udalje. Mužjak pari 5 - 6 koza.

Bremenitost traje 24 - 26 nedjelja. Prvi znaci jarenja su pojedinačno povlačenje ženki u niže predjele, sa boljom obrasti. Lanjsku jarad koza tada tjera od sebe. U zavisnosti od stanišnih uslova jarenje pada u maju ili junu. Divokoza ojaru jedno, rijetko dva mladunčeta. Odmah po rođenju jare je sposobno da prati majku. Divokoze se sa svojim mladunčadima u toku ljeta udružuju u krda. Lanjske ženke se pridružuju majkama, dok se mužjaci obično ne vraćaju.

Divokoze vole mir. Napuštaju uznemirena lovišta. U lovištu jako oprezna i brzo osjeća prisustvo opasnosti, pri čemu pravi uzbunu za ostale jedinke glasnim piskom.

Prirodni neprijatelji su joj vuk, a za mlade može opasnost predstavljati i orao.

Divokoze mogu dostići životnu starost i do 20 godina.

Za ovu autohtonu vrsta divljači u lovištima Crne Gore postoje povoljni uslovi za uzgoj.

Cilj gazdovanja

Osnovni cilj gazdovanja divokozom je primenom stručnih mera postići brojnost osnovnog matičnog fonda, odnosno popuniti ekonomski kapacitet. Pored brojnosti, cilj gazdovanja je uspostavljanje i održavanje starosne i polne strukture. Gazdovanje divokozom u planinskim lovištima je podložno velikom broju uticaja koje je teško predvidjeti.

Gazdinska starost

Gazdinska starost kod oba pola utvrđuje se sa 12 godina, koja nastupa 31. marta 12 - te lovne godine, računajući vrijeme dolaska na svijet (jarenje) kao prvu lovnu godinu.

Dobna struktura divljači za oba pola:

- **Mladunčad** - jarad od dana lanjenja do kraja prve lovne godine;
- **Podmladak** - divljač oba pola tokom druge lovne godine (22 %);
- **Mlada** - divljač tokom treće i četvrte lovne godine (28 %);
- **Srednja** - divljač tokom pete, šeste, sedme i osme lovne godine (36 %);
- **Zrela** - divljač tokom devete i narednih lovnih godina (14 %).

Omjer (odnos) polova

Teži se normalnom prirodnom omjeru polova, i to 1 : 1 (muški : ženski).

Metod (način) uzgoja

Divljač će se uzgajati metodom prirodnog uzgoja u otvorenom prostoru.

Izuzetno od ovog načina uzgoja, divokoza se može uzgajati u ograđenim lovištima - uzgajalištima, samo u slučaju aklimatizacije prije puštanja u prirodu.

Lovno-produktivne površine, bonitet i gazdinski kapacitet lovišta

Lovno-produktivne

Lovno-produktivne površine su oni dijelovi lovišta na kojima određena vrsta divljači ima prirodne uslove za trajni opstanak i razmnožavanje i na kojima je moguće sprovođenje mjera gajenja, zaštite i iskorišćavanja te vrste divljači, vodeći računa o interesima drugih djelatnosti i prostora u cjelini.

Utvrđivanje broja divokoza na 100 ha površine je veoma sporno, možda najteže u poređenju sa bilo kojom drugom vrstom divljači. Divokoze su ponekad na nekom prostoru veoma brojne, u nekom prostoru obitavaju ljeti, u drugima zimi, a na nekim terenima ima ih malo i ljeti i zimi. Veličinu staništa za ovu vrstu divljači ne možemo određivati kao što to radimo za druge vrste divljači zbog specifičnog načina života i posebnih uslova staništa koja naseljava. Zbog svega naprijed navedenog nije uputno određivati veličinu lovišta u hektarima već je najprikladnije obuhvatiti cijelo područje i zbog sezonskog kretanja divokoza u toku sva četiri godišnja doba. Po pravilu se divokoze premještaju prateći granicu dubokog snijega, zimi se spuštaju u niže predjele zaštićenih južnih planinskih padina, a ljeti prate mladu vegetaciju do iznad gornje granice šume, na planinske pašnjake, rudine i goleti i zauzimaju hladnije sjeverne padine.

Kod određivanja lovno-produktivnih površina za divokozu treba voditi računa o zahtjevima ove vrste divljači na staništu i osiguranju populacije u lovištu koja će omogućiti racionalno i ekonomično gazdovanje.

Izračunavanje lovno-produktivnih površina za divokozu može se obavljati u skladu sa stručnim podlogama, upustvima i saznanjima iz stručne literature.

Predlažemo korišćenje sljedeće tabele za određivanje lovno-produktivne površine za divokozu, uz predhodno utvrđenu strukturu površina u lovištu:

Vrsta divljači	Kultura zemljišta (% udio u LPP)			
	Šume i šumsko zemljište	Popljoprivredne površine		
		Oranice	Livade	Pašnjaci
Divokoza	< 50	-	-	< 80

Takođe, određivanje lovno-produktivnih površina može se izvršiti tako da se nakon detaljnog obilaska lovišta na karti zaokruže staništa ove divljači. Nakon digitalizacije (Shp file rasprostranjenosti uzgojne vrste) skinu se ukupne površine staništa određene vrste divljači po vrstama kultura. Redukcijom dobijenih površina za iznose nelovnih površina dolazi se do lovno-produktivnih površina divljači u predmetnom lovištu.

Bonitiranje lovišta

Bonitiranje lovišta - utvrđivanje bonitetnog razreda potrebno je obavljati u skladu sa stručnim podlogama, upustvima i saznanjima iz stručne literaturature.

Za divokozu postoji pet osnovnih faktora koji utiču na određeni kvalitet lovišta, a to su: hrana i voda, vegetacija, kvaliteta zemljišta, mir u lovištu i opšta prikladnost lovišta, u okviru kojeg treba razmotriti sljedeće komponente: klima, konfiguracija terena, opasnost od lavina i mogućnost privremene seobe zbog snijega.

S obzirom na biološka svojstva i stanišne zahtjeve divokoze, učešće pojedinih osnovnih faktora staništa u ukupnoj ocjeni je sljedeće:

- hrana i voda do 20 poena;
- vegetacija do 15 poena;
- kvalitet tla do 5 poena;
- mir u lovištu do 20 poena;
- opšta pogodnost lovišta do 20 poena;
 - klima (1 - 3 bodova);
 - konfiguracija terena (2 - 4 bodova);
 - opasnost od lavina (1 - 8 bodova);
 - mogućnost privremene seobe zbog snijega (1 - 5 bodova).

Nakon ocjenjivanja osnovnih faktora, putem sabiranja utvrđenih poena svih osnovnih faktora dobija ukupan broj poena za dio lovišta ili cijelo lovište, koji pokazuje kojeg je bonitetnog razreda bonitirano lovište.

Prilikom bonitiranja lovišta za divokozu smatra se da je realno svrstavati ih samo u tri bonitetna razreda. Ovo je zbog toga što se radi samo o malom broju specifičnih terena, a ako se ustanovi da su slabi - ne obezbeđuju minimalne uslove za opstanak ni ove skromne divljači.

Smatra se da po ovoj metodi broj poena za divokozja lovišta treba da se kreće od 30 do 80. Tereni kvaliteta ispod 30 poena ne bi trebalo da dođu u obzir za gajenje ove divljači, dok je veći broj poena od 80 teško dobiti s obzirom na karakter terena o kojima se ovde radi.

Staništa se razvrstavaju po ukupnoj ocjeni odnosno broju poena i to:

- I bonitetni razred od 65 - 80 poena;
- II bonitetni razred od 45 - 65 poena;
- III bonitetni razred od 30 - 45 poena.

Broj divljači po jedinici površine

Na osnovu zapažanja priznatih evropskih lovnih stručnjaka, u sljedećoj tabeli dajemo optimalnu brojnost divokoze na 100 ha lovno-produktivne površine, u zavisnosti od boniteta staništa:

Divokoza	BONITET		
	I	II	III
Matični fond	9	6	3

Koeficijent prirasta

Realni prirast je teško ustanoviti. Naime, on varira od staništa do staništa, a vrlo često i od godine do godine u istom lovištu, zavisno od vremenskih prilika. U godinama kada su visoki snjegovi i učestale lavine, gubici su veći. Pojave jakih parazitoza mogu desetkovati podmladak i znatno smanjiti prirast.

Na osnovu zapažanja priznatih evropskih lovnih stručnjaka koeficijent prirasta daje se u sljedećoj tabeli:

Vrsta divljači	Bonitet lovišta		
	I	II	III
Divokoza	0,7	0,6	0,5

Obzirom da većini lovišta Crne Gore odgovara III bonitetu, **koeficijent prirasta** iznosi 0,5 jedinki u odnosu na osnovni fond.

Gazdinski kapacitet lovišta

Gazdinski kapacitet lovišta (GK) predstavlja bonitiranjem utvrđen mogući broj divljači u lovištu (normalno brojno stanje), a koji ne ugrožava gazdinsko stanje, odnosno matični fond s prirastom.

Gazdinski kapacitet se izračunava kao zbir matičnog fonda i prirasta.

Optimalna brojnost divokoze u lovištima Crne Gore

Uvažavajući prirodne uslove, sadašnju prisutnost divokoza u lovištima Crne Gore, ali i neophodnost očuvanja biodiverziteta, utvrđene su optimalne populacije ove divljači po lovnim područjima, koje su prikazane u sljedećoj tabeli:

Lovno područje	LPP	MF	Broj jedinki na 100 ha	Prirast
Mediterransko	500	15	3	0.5
Submediteransko	7.000	210	3	0.5
Centralno	17.000	510	3	0.5
Istočno	7.000	210	3	0.5
Sjeverno	13.000	390	3	0.5
Lovišta posebne namjene	32.000	960	3	0.5
Ukupno	76.500	2.295	3	0,5

Lovno-produktivna površina za divokozu procjenjuje se na 76.500 ha. Većina staništa pripadaju, uglavnom III bonitetu. Osnovni fond divljači se planira sa 3 grla na 100 ha lovno-produktivne površine, tako da bi brojnost megapopulacije divokoze u lovištima Crne Gore iznosila 2.295 grla.

Planiranje korišćenja - odstrijel divljači

Zakonom o divljači i lovstvu trajnom zabranom lova zaštićena je ženka, divokoza i njeno jare.

Divojarac (mužjak) je zaštićen lovostajem koji traje od 1. januara tekuće do 30. septembra naredne godine, odnosno lovna sezona od 1. novembra do 31. januara.

Obzirom na zakonska ograničenja odstrijela ženki i jaradi, odstrijel divojarca može se obračunati procentom 2,5 % od ukupnog proljećnog brojnog stanja, a planiranje umjerenog lova započeto u godini u kojoj je matični fond ove divljači, za tu lovnu godinu, je veći od ½ optimalnog fonda.

Planirani razvoj fonda Divokoze za period 2014 - 2024 godinu (uzgojna vrsta krupne divljači)

			Mediterransko lovno područje									
			Lovna godina									
			14/15	15/16	16/17	17/18	18/19	19/20	20/21	21/22	22/23	23/24
Polna i starosna struktura	Mladunačad 1	m										
		ž										
	Podmladak 2	m	1	1	1	1	1	1	1	1	1	1
		ž	2	2	2	2	2	2	2	2	2	2
	Mlada 3 - 4	m	2	2	2	2	2	2	2	2	2	2
		ž	2	2	2	2	2	2	2	2	2	2
	Srednja 5 - 8	m	3	3	3	3	3	3	3	3	3	3
		ž	3	3	3	3	3	3	3	3	3	3
	Zrela 9 +	m	1	1	1	1	1	1	1	1	1	1
		ž	1	1	1	1	1	1	1	1	1	1
	Ukupno MF		m	7	7	7	7	7	7	7	7	7
			ž	8	8	8	8	8	8	8	8	8
Sve ukupno MF			15	15	15	15	15	15	15	15	15	
Prirast	m		2	2	2	2	2	2	2	2	2	
	ž		2	2	2	2	2	2	2	2	2	
	Ukupno		4	4	4	4	4	4	4	4	4	
Izlučenje	Otpad		4	4	3	4	3	4	3	4	3	
	Lov		-	-	1	-	1	-	1	-	1	
	Ukupno		4	4	4	4	4	4	4	4	4	
Ukupno (na kraju lovne godine)			15	15	15	15	15	15	15	15	15	

			Submediteransko lovno područje									
			Lovna godina									
			14/15	15/16	16/17	17/18	18/19	19/20	20/21	21/22	22/23	23/24
Polna i starosna struktura	Mladunačad 1	m										
		ž										
	Podmladak 2	m	13	14	16	18	19	21	23	23	23	23
		ž	13	15	16	17	19	21	23	23	23	23
	Mlada 3 - 4	m	17	19	20	22	24	27	29	29	29	29
		ž	17	18	20	22	25	27	30	30	30	30
	Srednja 5 - 8	m	22	24	26	28	31	35	38	38	38	38
		ž	22	24	26	29	32	34	38	38	38	38
	Zrela 9 +	m	8	9	10	11	12	13	15	15	15	15
		ž	8	9	10	11	12	14	14	14	14	14
	Ukupno MF		m	60	66	72	79	87	96	105	105	105
			ž	60	66	72	79	87	96	105	105	105
Sve ukupno MF			120	132	144	158	174	192	210	210	210	
Prirast	m		15	16	18	20	22	24	26	26	26	
	ž		15	17	18	20	22	24	25	25	25	
	Ukupno		30	33	36	40	44	48	52	52	52	
Izlučenje	Otpad		15	18	19	20	22	25	47	47	47	
	Lov		3	3	3	4	4	5	5	5	6	
	Ukupno		18	21	22	24	26	30	52	52	52	
Ukupno (na kraju lovne godine)			132	144	158	174	192	210	210	210	210	

Program razvoja lovstva Crne Gore (2014 - 2024)

Centralno lovno područje												
			Lovna godina									
			14/15	15/16	16/17	17/18	18/19	19/20	20/21	21/22	22/23	23/24
Polna i starosna struktura	Mladunačad 1	m										
		ž										
	Podmladak 2	m	27	34	37	41	45	49	54	56	56	56
		ž	27	34	37	41	45	49	54	56	56	56
	Mlada 3 - 4	m	35	43	48	52	57	63	69	71	71	71
		ž	35	43	48	52	57	63	69	71	71	71
	Srednja 5 - 8	m	45	56	61	67	73	81	88	92	92	92
		ž	45	56	61	67	74	81	88	92	92	92
	Zrela 9 +	m	17	22	24	26	29	31	34	36	36	36
		ž	18	22	24	26	28	31	34	36	36	36
Ukupno MF		m	124	155	170	186	204	224	245	255	255	255
		ž	125	155	170	186	204	224	245	255	255	255
Sve ukupno MF			249	310	340	372	408	448	490	510	510	510
Prirast	m		31	39	42	47	51	56	61	64	64	64
	ž		31	39	43	46	51	56	61	64	64	64
	Ukupno		62	78	85	93	102	112	122	128	128	128
Izlučenje	Otpad		31	40	44	48	52	59	90	115	115	115
	Lov		-	8	9	9	10	11	12	13	13	13
	Ukupno		31	48	53	57	62	70	102	128	128	128
Ukupno (na kraju lovne godine)			310	340	372	408	448	490	510	510	510	510

Istočno lovno područje												
			Lovna godina									
			14/15	15/16	16/17	17/18	18/19	19/20	20/21	21/22	22/23	23/24
Polna i starosna struktura	Mladunačad 1	m										
		ž										
	Podmladak 2	m	11	12	14	15	16	18	20	22	23	23
		ž	11	13	13	15	17	18	20	22	23	23
	Mlada 3 - 4	m	15	16	17	19	21	23	26	28	29	29
		ž	15	16	18	19	21	23	25	28	29	29
	Srednja 5 - 8	m	19	21	22	24	27	30	32	36	38	38
		ž	18	20	22	25	27	30	33	36	38	38
	Zrela 9 +	m	7	8	9	10	11	12	13	14	15	15
		ž	7	8	9	9	10	12	13	14	15	15
Ukupno MF		m	52	57	62	68	75	83	91	100	105	105
		ž	51	57	62	68	75	83	91	100	105	105
Sve ukupno MF			103	114	124	136	150	166	182	200	210	210
Prirast	m		12	14	15	17	19	21	23	25	26	26
	ž		13	14	16	17	19	21	23	25	26	26
	Ukupno		25	28	31	34	38	42	46	50	52	52
Izlučenje	Otpad		13	15	16	17	19	22	24	35	47	47
	Lov		-	3	3	3	3	4	4	5	5	5
	Ukupno		13	18	19	20	22	26	28	40	52	52
Ukupno (na kraju lovne godine)			114	124	136	150	166	182	200	210	210	210

Sjeverno lovno područje												
			Lovna godina									
			14/15	15/16	16/17	17/18	18/19	19/20	20/21	21/22	22/23	23/24
Polna i starosna struktura	Mladunačad 1	m										
		ž										
	Podmladak 2	m	29	32	35	38	42	43	43	43	43	43
		ž	29	32	35	38	42	43	43	43	43	43
	Mlada 3 - 4	m	37	41	45	49	53	55	55	55	55	55
		ž	37	41	45	49	54	55	55	55	55	55
	Srednja 5 - 8	m	47	52	57	62	69	70	70	70	70	70
		ž	47	52	57	63	69	70	70	70	70	70
	Zrela 9 +	m	19	20	22	25	27	27	27	27	27	27
		ž	19	20	22	24	26	27	27	27	27	27
	Ukupno MF		m	132	145	159	174	191	195	195	195	195
			ž	132	145	159	174	191	195	195	195	195
Sve ukupno MF			264	290	318	348	382	390	390	390	390	
Prirast	m		33	36	40	44	48	49	49	49	49	
	ž		33	36	40	44	48	49	49	49	49	
	Ukupno		66	72	80	88	96	98	98	98	98	
Izlučenje	Otpad		34	37	42	45	78	88	88	88	88	
	Lov		6	7	8	9	10	10	10	10	10	
	Ukupno		40	44	50	54	88	98	98	98	98	
Ukupno (na kraju lovne godine)			290	318	348	382	390	390	390	390	390	

Lovišta posebne namjene													
			Lovna godina										
			14/15	15/16	16/17	17/18	18/19	19/20	20/21	21/22	22/23	23/24	
Polna i starosna struktura	Mladunačad 1	m											
		ž											
	Podmladak 2	m	28	31	35	39	44	50	55	61	66	73	
		ž	28	31	35	40	44	49	56	61	67	73	
	Mlada 3 - 4	m	35	40	45	50	56	63	71	77	85	93	
		ž	35	40	45	50	56	63	70	77	84	93	
	Srednja 5 - 8	m	46	51	58	65	73	81	90	99	109	119	
		ž	46	51	58	64	73	81	91	99	109	119	
	Zrela 9 +	m	17	20	22	25	28	31	36	39	42	46	
		ž	18	20	22	25	28	32	35	39	42	46	
	Ukupno MF		m	126	142	160	179	201	225	252	276	302	331
			ž	127	142	160	179	201	225	252	276	302	331
Sve ukupno MF			253	284	320	358	402	450	504	552	604	662	
Prirast	m		32	36	40	45	50	56	63	69	75	83	
	ž		32	36	40	45	50	56	63	69	76	83	
	Ukupno		64	72	80	90	100	112	126	138	151	166	
Izlučenje	Otpad		33	36	42	46	52	58	66	72	78	86	
	Lov		-	-	-	-	-	-	12	14	15	16	
	Ukupno		33	36	42	46	52	58	78	86	93	102	
Ukupno (na kraju lovne godine)			284	320	358	402	450	504	552	604	662	726	

Prihrana i prehrana divokoza

Životna sredina divokoze je najmanje dirnuta čovjekovom djelatnošću, ekološki je popunjena. Kao što je i ranije navedeno, divokoze imaju sezonsko kretanje u toku sva četiri godišnja doba. Po pravilu se premeštaju prateći granicu dubokog snijega, zimi se spuštaju u niže predjele zaštićenih južnih planinskih padina, a ljeti prate mladu vegetaciju do iznad gornje granice šume, na planinske pašnjake, rudine i goleti i zauzimaju hladnije severne padine. U svom kretanju u velikoj mjeri zavise od prirodnih uslova, pa zimsko prihranjivanje ove vrste divljači nije potrebno. Vještačkim prihranjivanjem bismo djelovali na ravnotežu između broja divljači i životnog prostora.

Zbog svega navedenog više pažnje treba posvetiti čuvanju staništa, zaštiti životnih prostora divokoza, naročito omiljenih zimskih boravišta, i planinskih šuma koje svojim granama i drugim obrastom pružaju sklonište ljeti.

Sasvim je posebno pitanje davanje soli divokozama, koje je itekako potrebno. So treba davati tako da se što manje okuplja divljač na jednom mjestu (iz zdravstvenih razloga).

Normativ potrošnje soli je **1 kg godišnje po grlu** divokozje divljači.

Kod unošenja soli u lovište postoje dvije teorije. Jedna je teorija da se so daje samo u određeno doba godine dok je druga da se so daje tokom cijele godine. Ako se so izlaže u lovištu tokom cijele godine, mora biti u obliku koji ne može štetiti divljači, znači kao prašena ili kamena so. Ako se daje kao cestarska ili kuhinjska so divljač je konzumira u čistom obliku i velikim koncentracijama, te dolazi do velikih potreba za vodom. Kako u zimskim mjesecima nema dovoljno vode divljač jede snijeg pa dolazi do poremećaja u varenju, dok ljeti dolazi do prevelikog konzumiranja vode i bubrenja pa i oštećenja ćelija.

Ako se so daje u vidu kamene ili prašene soli divljač je nikada ne može uzeti u prevelikim količinama koja bi im štetila.

Mjere za uređenje lovišta

Potrebno je podređivati očuvanju i poboljšanju prirodnih staništa, a usmjeriti ka postizanju svih potrebnih uslova za život, hranjenje (ishranu), sklanjenje i razmnožavanje divljači, sa ciljem osiguranja svih uslova za lov i korišćenje divljači, bez štetnih posledica za stanište i divljač.

Kod uređenja lovišta za divokozju divljač treba planirati izgradnju **solila** za divokoze, kao i njihovo redovno održavanje i redovno održavanje visokih čeka - osmatračnica, koje će se koristiti i za ostale vrste krupne divljači. Solila treba postavljati na strmim stranama, u zaklonjenim kamenim procijepima, a mogu se koristiti se i tipovi solila kao i za srneću divljač.

5.2.3. Svinja divlja (*Sus scrofa* L.)

Osnovne biološke karakteristike

Sistematska pripadnost svinje divlje data je u sljedećoj tabeli:

Sistematsko mjesto			
1.	Tip organizacije	Hordata	<i>Chordata</i>
2.	Podtip	Kičmenjaci	<i>Vertebrata</i>
3.	Klasa	Sisari	<i>Mammalia</i>
4.	Podklasa	Pravi sisari	<i>Eutheria</i>
5.	Red	Papkari	<i>Artiodactyla</i>
6.	Podred	Nepreživari	<i>Nonruminantia</i>
7.	Familija	Svinje	<i>Suidae</i>
8.	Rod	Divlje svinje	<i>Sus</i>
9.	Vrsta	Divlja svinja	<i>Sus scrofa</i> L.

Sve vrste svinja imaju zajedničke karakteristike i znak raspoznavanja čekinjaste dlake i rilo. Rilo je jako razvijeno i osposobljeno za traženje hrane, ojačano sa posebnim kostima i hrskavicom za površinsko, a prema potrebi i dubinsko rovanje, i na taj način dolazi do hrane. Naraste do 100 cm visine, a težina joj dostiže i preko 200 kg, zavisno od starosti, klime i terena. Rep je dugačak oko 25 cm. Dlaka joj je oštra i čekinjasta, ljeti je obično svijetlosive ili crvrnkaste boje a zimi zatvoreno-sive ili zatvoreno-rđaste.

Svinja ima dobro razvijeno čulo sluha i njuha, dok joj je vid slabo razvijen.

Tijelo i noge divlje svinje su snažni, trup zbijen, pljosnat a glava izdužena i šiljasta, završava se sa njuškom.

Mužjak divlje svinje je vepar, ženka krmača, a mladunče prase.

Divlja svinja je svaštojed, hrani se hranom i biljnog i životinjskog porijekla. Hranu traži noću. Hrani se žirom, kestenom, bukovicom, raznim korijenjem i krtolam biljaka, i njihovim nadzemnim dijelovima. Jede bube i njihove larve, jaja šumskih koka, puževe, gliste, uginule životinje i drugo. Sa aspekta ishrane divljoj svinji najviše odgovaraju visoke, stare šume onih vrsta drveća koje plodonose (hrast, bukva, pitomi kesten, divlje voćkarice).

Ova vrsta je u ekspanziji, jer ima malo prirodnih neprijatelja (vuk). Najviše strada od zaraznih bolesti, svinjske kuge i crvenog vjetra.

Divlja svinja se pari („buca“, „bukari“) u novembru i sve do sredine decembra. Krmača nosi 16 - 17 sedmica i oprasi 4 - 12 prasadi. Prasad su sivo-crvenkasta, sa dvije bijele pruge, sa obadvije strane tijela, koje im nestaju do jeseni.

Divlja svinja spada u društvene životinje, živi u čoporima koje sačinjavaju krmače sa prasadima i mladim vepovima. Srednje stari veprovi, obrazuju manja muška krda, a jaki stari veprovi žive samotnjački i pridružuju se krmačama za vrijeme parenja.

Rasprostranjenost divljih svinja je velika, od Zapadne Evrope do sjeverozapadne Afrike, mediteranskih ostrva Sardinije i Korzike, preko južne i srednje Evrope, centralne Azije, sve do Dalekog istoka.

Divlja svinja naseljava većinu naših lovišta. Naseljava razne tipove šumskih vegetacija, a njena brojnost najveća je u mješovitim šumama u kojima pronalazi obilje hrane.

Cilj gazdovanja

Osnovni cilj u gajenju divlje svinje je odabiranje prikladnih staništa, sa što povoljnijim ekološkim uslovima za ovu vrstu. Divlja svinja kao omnivora uzima raznovrsnu hranu biljnog i životinjskog porekla i ima veliki radijus kretanja u potrazi za hranom, pri određivanju lovišta u kojima će ona biti gajena vrsta moramo obratiti pažnju na neke bitne faktore. U lovištima koje okružuju poljoprivredna zemljišta, naročito ako je poljoprivredna proizvodnja intenzivna, divlja svinja se ne može gajiti, jer bi pričinjavala ekonomski nepodnošljive štete. U otvorenim lovištima divlju svinju treba uzgajati u velikim šumskim kompleksima u kojima treba da postoje sljedeći uslovi:

- prostorni raspored izvora hrane po količini i kvalitetu treba da odgovara potrebama populacije divlje svinje;
- raspored hrane za ovu vrstu divljači u težim vremenskim uslovima, posebno pri velikom snežnom pokrivaču, treba da bude takav, da se uz minimalnu dodatnu ishranu, divljač može održati i reprodukovati;
- voda neophodna za piće i kaljužanje treba da bude dostupna u većem delu lovišta;
- mir, kao jedna od značajnijih komponenti u gajenju divljih svinja, treba da bude obezbijeđen.

Uzgajivački cilj je da se što prije postigne ekonomski kapacitet, odnosno da se gustina populacije približi idealnoj. Gustina populacije divlje svinje je vrlo promjenljiva, a zavisi prvenstveno od uslova staništa.

Korišćenje divljači provodi se kroz odstrijel, koji treba valorizovati kroz lovni turizam što je više moguće. Najveći prihod se ostvaruje kroz odstrijelnu taksu, usluge u lovu i meso divljači.

Provođenjem zahvata uređenja lovišta i ulaganja u lovište osigurati uslove za gazdovanje divljim svinjama u otvorenom prostoru, normalne dobne i polne strukture.

Mjerama zaštite, uzgoja i lova divljih svinja, uspostaviti i održati normalnu strukturu sa tjelesno srednje razvijenim jedinkama, na nivou podnošljive brojnosti za lovište i tako osigurati proizvodnju mesa i lovačkih trofeja - kljova, srednje do visoke trofejne vrijednosti, uz mogućnost trajnog korišćenja divljači i njenih djelova uz očuvanje prirodnih odnosa među vrstama, sa ciljem poboljšanja njihovih staništa.

Gazdinska starost

Gazdinska starost za oba pola utvrđuje se na 6 godina, koja nastupa 31. marta šeste lovne godine računajući vrijeme prašenja kao prvu lovnu godinu.

Dobna struktura divljači za oba pola:

- **Mladunčad** - prasad od dana prašenja do kraja prve lovne godine;
- **Podmladak** - divlje svinje tokom druge lovne godine (38 %);
- **Mlada** - divlje svinje tokom treće lovne godine (24 %);
- **Srednja** - divlje svinje tokom četvrte i pete lovne godine (24 %);
- **Zrela** - divlje svinje tokom šeste lovne godine, kao i grla iznad navršene gazdinske starosti (14 %).

Načini uzgoja divljači

Divlje svinje će se uzgajati metodom prirodnog uzgoja u otvorenom prostoru.

Divlje svinje se mogu uzgajati i u ugrađenim lovištima - uzgajalištima. Prednosti gajenja divljih svinja u uzgajalištima u odnosu na druge vrste su:

- kao omnivorna vrsta bolje koristi mogućnosti prirodne ishrane u ograđenom prostoru;
- lako se navikava i prihvata dodatnu hranu;
- ima ranu reproduktivnu zrelost i visoku reproduktivnu sposobnost;
- relativno kratak period tjelesnog i trofejnog razvoja;
- omogućuje veliku kvotu odstrijela, oko 50 % od ukupnog brojnog stanja;
- lov je zanimljiv i moguć je tokom cijele godine, itd.

Divlja svinja se može uzgajati samostalno ili u kombinaciji drugim vrstama, najčešće sa jelenom običnim. Optimalna gustina populacije divljih svinja u uzgajalištima iznosi do 25 na 100 ha, s tim da u odeljenjima za reprodukciju mora biti 10 ha po krmači koja vodi prasad.

Omjer (odnos) polova

Teži se normalnom prirodnom omjeru polova, i to 1 : 1 (muški : ženski).

Lovno-produktivne površine, bonitet i gazdinski kapacitet lovišta

Lovno-produktivne površine

Kao što je navedeno, lovno-produktivne površine su oni dijelovi lovišta na kojima određena vrsta divljači ima prirodne uslove za trajni opstanak i razmnožavanje i na kojima je moguće sprovođenje mjera gajenja, zaštite i iskorišćavanja te vrste divljači, vodeći računa o interesima drugih djelatnosti i prostora u cjelini.

Osnovna karakteristika lovno-produktivne površine je da divljači mora osigurati trajnu mogućnost opstanka i razmnožavanja, i da su opstanak i uzgoj divljači na tom dijelu lovne površine gazdinski opravdani. Ako divljač, zbog nedovoljnog mira u lovištu ne može u nekom dijelu lovišta naći uslove za stalan opstanak i razmnožavanje, moramo taj dio lovne površine brisati iz kategorije lovno-produktivne površine ili tu površinu redukovati - korigovati faktorom korekcije, koji je direktno zavistan od intenziteta i značaja uznemiravanja divljači. Tek taj redukovani dio lovne površine može se uvrstiti u lovno-produktivnu površinu.

Za lovno-produktivne površine lovišta na kojima se može gajiti divlja svinja, prvenstveno se uzimaju šumske površine u kojima ova vrsta ne pravi štete ili su ove štete ekonomski podnošljive. Gajenje divljih svinja se ograničava na veća područja pod šumom u kojima se brojnost mora uklapati u privredno podnošljive granice. Nije moguće međutim odrediti opšte važeću veličinu lovišta. Ona naime, zavisi od lokalnih uslova i drugih okolnosti. U načelu, divlje svinje ne treba gajiti na izolovanim šumskim površinama manjim od 3.000 ha. Ne gaji se u područjima gde je učešće šuma ispod 25 %.

Na promjenu brojnosti i sezonske koncentracije treba uticati povećanim odstrijelom i provođenjem svih neophodnih mjera za sprečavanje i zaštitu od šteta.

Izračunavanje lovno-produktivnih površina za svinju divlju može se obavljati u skladu sa stručnim podlogama, upustvima i saznanjima iz stručne literaturature.

Predlažemo korišćenje sljedeće tabele za određivanje lovno-produktivne površine za divlju svinju, uz predhodno utvrđenu strukturu površina u lovištu:

Vrsta divljači	Kultura zemljišta (% udio u LPP)				
	Šume i šumsko zemljište	Popljoprivredne površine			Vode, bare, tršćaci
		Oranice	Livade	Pašnjaci	
Svinja divlja	< 90	< 5	< 20	< 50	< 20

Takođe, određivanje lovno-produktivnih površina može se izvršiti tako da se nakon detaljnog obilaska lovišta na karti zaokruže staništa ove divljači. Nakon digitalizacije (Shp file rasprostranjenosti uzgojne vrste) skinu se ukupne površine staništa određene vrste divljači po vrstama kultura. Redukcijom dobijenih površina za iznose nelovnih površina dolazi se do lovno-produktivnih površina divljači u predmetnom lovištu.

Bonitiranje lovišta

Bonitiranje lovišta - utvrđivanje bonitetnog razreda potrebno je obavljati u skladu sa stručnim podlogama, upustvima i saznanjima iz stručne literaturature.

Pre bonitiranja lovišta za divlju svinju, treba odrediti tip lovišta (ravničarski, brdski ili planinski). Nakon određivanja tipa lovišta pristupa se ocjenjivanju osnovnih faktora na osnovu kojih određujemo bonitet lovišta.

Osnovni faktori za bonitiranje lovišta za divlju svinju su: odnos polje - šuma i njen sastav, naseljenost područja - mir u lovištu, vrsta i tipična svojstva poljoprivrede, kvalitet zemljišta i opšta pogodnost lovišta.

Osnovni faktori se ocenjuju opisno: odličan, dobar i zadovoljava.

Lovišta mogu imati tri bonitetna razreda za tri tipa lovišta.

Broj divljači po jedinici površine

Na osnovu zapažanja priznatih evropskih lovni stručnjaka, u sljedećoj tabeli dajemo optimalnu brojnost srneće divljači na 1.000 ha lovno-produktivne površine:

Tip lovišta	BONITET		
	I	II	III
Ravničarski	30	15-29	3-14
Brdski	20	10-19	3-19
Planinski	10	6-9	3-5

Koeficijent prirasta

Koeficijent prirasta se planira sa 2 praseta po ženki u rasplodnom fondu (krmače starije od dvije godine).

Gazdinski kapacitet lovišta

Gazdinski kapacitet lovišta (GK) predstavlja bonitiranjem utvrđen mogući broj divljači u lovištu (normalno brojno stanje), a koji ne ugrožava gazdinsko stanje, donosno matični fond s prirastom. Za svinju divlju je prikladniji naziv je **podnošljiva brojnost**, odnosno onaj broj divljih svinja koji se na površini lovišta može uzgajati bez znatnih šteta za druge privredne grane.

Gazdinski kapacitet (podnošljiva brojnost) se izračunava kao zbir matičnog fonda i prirasta.

Optimalna brojnost svinje divlje u lovištima Crne Gore

Uvažavajući prirodne uslove, sadašnju prisutnost svinje divlje u lovištima Crne Gore, ali i neophodnost očuvanja biodiverziteta, utvrđene su optimalne populacije ove divljači po lovnim područjima, koje su prikazane u sljedećoj tabeli:

Lovno područje	LPP	MF	Broj jedinki na 1.000 ha
Meditersansko	100.000	1.200	12
Submediteransko	72.000	864	12
Centralno	115.000	1.380	12
Istočno	82.000	984	12
Sjeverno	55.000	660	12
Lovišta posebne namjene	44.000	528	12
Ukupno	468.000	5.616	12

Lovno-produktivna površina za svinju divlju procjenjuje se da iznosi 468.000 ha. Većina staništa pripadaju, uglavnom II bonitetu. Osnovni fond divljači se planira sa 12 grla na 1.000 ha lovno-produktivne površine, tako da bi brojnost megapopulacije svinje divlje u lovištima Crne Gore iznosila 5.616 grla.

Planiranje korišćenja - odstrijel divljih svinja

Korišćenje divljači treba da se sprovodi u lovištima u kojima matično brojno stanje dostigne određenu - planiranu brojnost.

Mogućnost korišćenja treba biti u funkciji održavanja opstanka ove autotodne vrste u podnošljivoj brojnosti.

U ukupnoj (planiranoj) strukturi odstrijela, učešće pojedinih klasa je sledeće :

- podmladak (25 - 50 %);
- mladunčad i mlada (25 - 50 %);
- srednja (0 - 15 %);
- zrela (10 - 15 %).

Planirani razvoj fonda Svinje divlje za period 2014 - 2024 godinu (uzgojna vrsta krupne divljači)

Mediterransko lovno područje												
			Lovna godina									
			14/15	15/16	16/17	17/18	18/19	19/20	20/21	21/22	22/23	23/24
Polna i starosna struktura	Mladunačad 1	m										
		ž										
	Podmladak 2	m	250	228	228	228	228	228	228	228	228	228
		ž	250	228	228	228	228	228	228	228	228	228
	Mlada 3	m	158	144	144	144	144	144	144	144	144	144
		ž	158	144	144	144	144	144	144	144	144	144
	Srednja 4 - 5	m	158	144	144	144	144	144	144	144	144	144
		ž	159	144	144	144	144	144	144	144	144	144
	Zrela 6 +	m	92	84	84	84	84	84	84	84	84	84
		ž	92	84	84	84	84	84	84	84	84	84
	Ukupno MF		m	658	600	600	600	600	600	600	600	600
			ž	659	600	600	600	600	600	600	600	600
Sve ukupno MF			1.317	1.200	1.200	1.200	1.200	1.200	1.200	1.200	1.200	
Prirast	m		409	372	372	372	372	372	372	372	372	
	ž		409	372	372	372	372	372	372	372	372	
	Ukupno		818	744	744	744	744	744	744	744	744	
Izlučenje	Otpad		285	284	284	284	284	284	284	284	284	
	Lov		650	460	460	460	460	460	460	460	460	
	Ukupno		935	744	744	744	744	744	744	744	744	
Ukupno (na kraju lovne godine)			1.200	1.200	1.200	1.200	1.200	1.200	1.200	1.200	1.200	

Submediteransko lovno područje												
			Lovna godina									
			14/15	15/16	16/17	17/18	18/19	19/20	20/21	21/22	22/23	23/24
Polna i starosna struktura	Mladunačad 1	m										
		ž										
	Podmladak 2	m	99	114	125	137	148	160	164	164	164	164
		ž	99	114	125	137	148	160	164	164	164	164
	Mlada 3	m	62	72	79	86	94	101	104	104	104	104
		ž	63	72	79	87	93	101	104	104	104	104
	Srednja 4 - 5	m	63	72	79	87	93	101	104	104	104	104
		ž	62	72	79	86	94	101	104	104	104	104
	Zrela 6 +	m	36	42	46	50	55	59	60	60	60	60
		ž	37	42	46	50	55	59	60	60	60	60
	Ukupno MF		m	260	300	330	360	390	420	432	432	432
			ž	261	300	330	360	390	420	432	432	432
Sve ukupno MF			521	600	660	720	780	840	864	864	864	
Prirast	m		162	186	204	222	242	261	268	268	268	
	ž		162	186	204	222	242	261	268	268	268	
	Ukupno		324	372	408	444	484	522	536	536	536	
Izlučenje	Otpad		121	140	153	166	182	196	200	200	200	
	Lov		123	172	195	218	242	302	336	336	336	
	Ukupno		245	312	348	384	424	498	536	536	536	
Ukupno (na kraju lovne godine)			600	660	720	780	840	864	864	864	864	

Program razvoja lovstva Crne Gore (2014 - 2024)

Centralno lovno područje												
			Lovna godina									
			14/15	15/16	16/17	17/18	18/19	19/20	20/21	21/22	22/23	23/24
Polna i starosna struktura	Mladunačad 1	m										
		ž										
	Podmladak 2	m	191	205	219	232	245	258	262	262	262	262
		ž	192	205	218	232	245	258	262	262	262	262
	Mlada 3	m	121	130	138	146	155	164	165	166	165	262
		ž	121	131	138	146	155	163	166	165	166	165
	Srednja 4 - 5	m	121	131	138	146	155	163	166	165	166	165
		ž	121	130	138	146	155	164	165	166	165	166
	Zrela 6 +	m	71	76	80	86	90	95	97	97	97	97
		ž	71	76	81	86	90	95	97	97	97	97
Ukupno MF		m	504	540	575	610	645	680	690	690	690	690
		ž	505	540	575	610	645	680	690	690	690	690
Sve ukupno MF			1.009	1.080	1.150	1.220	1.290	1.360	1.380	1.380	1.380	1.380
Prirast	m		313	337	357	378	400	422	428	428	428	428
	ž		313	337	357	378	400	422	428	428	428	428
	Ukupno		626	674	714	756	800	844	856	856	856	856
Izlučenje	Otpad		235	252	268	284	300	316	321	321	321	321
	Lov		320	352	376	402	430	508	535	535	535	535
	Ukupno		555	604	644	686	730	824	856	856	856	856
Ukupno (na kraju lovne godine)			1.080	1.150	1.220	1.290	1.360	1.380	1.380	1.380	1.380	1.380

Istočno lovno područje												
			Lovna godina									
			14/15	15/16	16/17	17/18	18/19	19/20	20/21	21/22	22/23	23/24
Polna i starosna struktura	Mladunačad 1	m										
		ž										
	Podmladak 2	m	138	152	161	171	181	187	187	187	187	187
		ž	138	152	162	171	180	187	187	187	187	187
	Mlada 3	m	87	96	102	108	114	118	118	118	118	118
		ž	88	96	102	108	114	118	118	118	118	118
	Srednja 4 - 5	m	88	96	102	108	114	118	118	118	118	118
		ž	88	96	102	108	114	118	118	118	118	118
	Zrela 6 +	m	51	56	60	63	66	69	69	69	69	69
		ž	51	56	59	63	67	69	69	69	69	69
Ukupno MF		m	364	400	425	450	475	492	492	492	492	492
		ž	365	400	425	450	475	492	492	492	492	492
Sve ukupno MF			729	800	850	900	950	984	984	984	984	984
Prirast	m		227	248	264	279	295	305	305	305	305	305
	ž		227	248	264	279	295	305	305	305	305	305
	Ukupno		454	496	528	558	590	610	610	610	610	610
Izlučenje	Otpad		163	186	198	208	221	228	228	228	228	228
	Lov		220	260	280	300	335	382	382	382	382	382
	Ukupno		383	446	478	508	556	610	610	610	610	610
Ukupno (na kraju lovne godine)			800	850	900	950	984	984	984	984	984	984

Sjeverno lovno područje												
			Lovna godina									
			14/15	15/16	16/17	17/18	18/19	19/20	20/21	21/22	22/23	23/24
Polna i starosna struktura	Mladunačad 1	m										
		ž										
	Podmladak 2	m	138	125	125	125	125	125	125	125	125	125
		ž	138	125	125	125	125	125	125	125	125	125
	Mlada 3	m	88	79	80	79	80	79	80	79	80	79
		ž	87	80	79	80	79	80	79	80	79	80
	Srednja 4 - 5	m	87	80	79	80	79	80	79	80	79	80
		ž	88	79	80	79	80	79	80	79	80	79
	Zrela 6 +	m	51	46	46	46	46	46	46	46	46	46
		ž	51	46	46	46	46	46	46	46	46	46
Ukupno MF		m	364	330	330	330	330	330	330	330	330	
		ž	364	330	330	330	330	330	330	330	330	
Sve ukupno MF			728	660	660	660	660	660	660	660	660	
Prirast	m		226	205	205	205	205	205	205	205	205	
	ž		226	205	205	205	205	205	205	205	205	
	Ukupno		452	410	410	410	410	410	410	410	410	
Izlučenje	Otpad		200	154	154	154	154	154	154	154	154	
	Lov		320	256	256	256	256	256	256	256	256	
	Ukupno		520	410	410	410	410	410	410	410	410	
Ukupno (na kraju lovne godine)			660	660	660	660	660	660	660	660	660	

Lovišta posebne namjene												
			Lovna godina									
			14/15	15/16	16/17	17/18	18/19	19/20	20/21	21/22	22/23	23/24
Polna i starosna struktura	Mladunačad 1	m										
		ž										
	Podmladak 2	m	46	53	59	65	70	76	82	88	93	99
		ž	47	53	59	65	70	76	82	88	93	99
	Mlada 3	m	30	34	37	40	45	48	51	55	59	63
		ž	29	33	37	41	44	48	52	55	59	62
	Srednja 4 - 5	m	29	33	37	41	44	48	52	55	59	62
		ž	30	34	37	40	45	48	51	55	59	63
	Zrela 6 +	m	17	20	22	24	26	28	30	32	34	36
		ž	17	20	22	24	26	28	30	32	34	36
Ukupno MF		m	122	140	155	170	185	200	215	230	245	260
		ž	123	140	155	170	185	200	215	230	245	260
Sve ukupno MF			245	280	310	340	370	400	430	460	490	520
Prirast	m		76	87	96	105	115	124	133	142	152	161
	ž		76	87	96	105	115	124	133	142	152	161
	Ukupno		152	174	192	210	230	248	266	284	304	322
Izlučenje	Otpad		44	65	72	79	86	93	100	106	114	120
	Lov		73	79	90	101	114	125	135	148	160	194
	Ukupno		117	144	162	180	200	218	236	254	274	314
Ukupno (na kraju lovne godine)			280	310	340	370	400	430	460	490	520	528

Prihrana i prehrana divljih svinja

Divlja svinja u nekim lovištima, u nedostatku hrane, važi za veliku štetočinu poljoprivrednih usjeva. U takvim slučajevima obaveza korisnika lovišta je da štete od divljih svinja svede na što manju mjeru. Ove štete naročito su izražene u periodu dozrijevanja usjeva, pa je potrebno divlje svinje u tom periodu zadržati što dalje od njih što se postiže dopunskom prihranom i prehranom divljači.

Hranjenje divljih svinja na hranilištu treba da dugo traje, kako bi se one tu što duže zadržale, a samim time pričinjavale manje štete na poljoprivredi. Okrunjen kukuruz se razbacava, ili sipa u rupe napravljene zašiljenim drvetom ili metalnom štangom u zemljištu. Dobra su i izbušena metalna burad ili hranilište od traktorske gume, koja divlje svinje guraju po cijelu noć i jedu zrnavlje koje prilikom guranja buradi ispada. Za prihranu i prehranu divljih svinja mogu se koristiti i žir hrasta i cera, divlji kesten, te plodovi voća i sl.

Naročito interesantna biljna vrsta za prehranu i prihranu divljih svinja je čičoka ili topinambur. Mnoge osobine čine ovu biljku izvanrednom za divljač. Nadzemne dijelove u svježem stanju rado jedu divlji preživari, a siliran i divlje svinje. Gomolje koji ostaju u zemlji divlje svinje rado riju preko cijele zime. Biljka je malih zahtjeva, uspijeva do 1.200 metara nadmorske visine, otporna je na mraz, tako da gomolji podnose niske temperature i do minus 30 stepeni. Zbog brzog rasta stvara dobar zaklon za srneću divljač. U dobrim uslovima može dati dva a nekad i tri roda, zelene mase koja se koristi svježa, silirana ili suva. Skidanjem zelene mase pospješuje se dodatno stvaranje gomolja koji ostaju u zemlji i vade se krajem aprila. Za zasijavanje jednog hektara površine potrebno je 1.500 - 2.000 kg gomolja. Sije se na obrađenim površinama na razmaku 60 x 40 cm i dubine 8 - 10 u lakim i 6 - 7 cm u teškim zemljištima. Jednom zasijana površina traje 6 - 7 godina bez ponovnog sijanja. Poslije sjetve parcela se ogradi, a odgrađuje se u septembru i oktobru mjesecu.

U lovištima u kojima ne postoje veće površine pod poljoprivrednim kulturama divlja svinja ne pravi značajne štete na poljoprivrednim zasadima. Zato u takvim lovištima nije potrebno prihranjivati divlju svinju.

U suprotnom, planskim dokumentima koje donose korisnici lovišta (Lovna osnova, Godišnji lovni plan), potrebno je predvidjeti prihranjivanje. Prihranu divljih svinja treba planirati prema brojnem stanju divljači u matičnom fondu.

Normativ za jedan hranidbeni dan po grlu divljači:

- zrnasta hrana (kukuruz i zob): 0,5 kg/dan/grla;
- sočna hrana (stočna repa, silaža i dr.): 0,5 kg/dan/grla.

Potrebna količina hrane za prihranu tokom lovne godine dobija se na način što se dati normativi pomnože sa brojem hranidbenih dana, koji su različiti od lovišta do lovišta.

Za divlje svinje je potrebno obezbijediti pojilišta, jer su im potrebe za vodom relativno velike.

Mjere za uređenje lovišta

Ako divlja svinja pravi štete u lovištu, kao što smo već napomenuli planskim dokumentima će se predvidjeti prihranjivanje. U tom slučaju predviđa se, takođe izrada hranilišta za divlje svinje.

Izrada hranilišta za divlje svinje ne predstavlja veliku investiciju ali je zato vrlo važan pravilan izbor mjesta gdje će se locirati hranilišta. Hranilište bi trebalo da bude blizu puta kako bi se što lakše dostavljala hrana. Treba voditi računa da taj put ne bude previše frekventan zbog uznemiravanja divljači koja dolazi na hranilište a i zbog bezbjednosti prolaznika. Hranilište treba da bude i u neposrednoj blizini čeke za osmatranje i lov divljih svinja, na udaljenosti 30 - 40 metara, sjeverno od čeke radi bolje vidljivosti po mjesecini prilikom osmatranja i lova. Podloga hranilišta treba da je nasuta bijelim pijeskom kako bi se noću lakše uočila divljač. Po potrebi tu se mogu uraditi i klopke za hvatanje divljači (radi preseljavanja u druga područja ili za neke naučne svrhe). Ova hranilišta svojom funkcijom smanjuju štete od divljači na poljoprivrednim usjevima. Hranilišta za sočnu hranu i silažu se pretežno improvizuju u vidu nadstrešnice od drvenih direkta ili pak jednom stranom naslonjenom na stabla. Krov je obično jednostran, od daske preko koje je pokovan ter-papir. Osnovna funkcija im je da zaštite sočnu hranu od atmosferskih prilika, i samim tim i od propadanja.

Hranilišta treba redovno održavati, čistiti, dezinfikovati kako nebi došlo do nagomilavanja otpadaka od hrane i da zbog toga ne bi postala izvor zaraze za ljude, domaće životinje i divljač.

Pored ovih hranilišta postoje i drugi tipovi kao što je hranilište od izbušenog metalnog bureta, hranilište od traktorske gume koje divlje svinje guraju po cijelu noć i jedu zrnevlje koje prilikom guranja ispada.

5.2.4. Mrki medvjed (*Ursus arctos L.*)

Osnovne biološke karakteristike

Sistematska pripadnost mrkog medvjeda data je u sljedećoj tabeli:

Sistematsko mjesto			
1.	Tip organizacije	Hordata	<i>Chordata</i>
2.	Podtip	Kičmenjaci	<i>Vertebrata</i>
3.	Klasa	Sisari	<i>Mammalia</i>
4.	Red	Zvijeri	<i>Carnivora</i>
5.	Familija	Medvjeda	<i>Ursidae</i>
6.	Rod	Medvjeda	<i>Ursus</i>
7.	Vrsta	Mrki medvjed	<i>U. arctos L.</i>

Mrki medvjed je naša najveća i najjača zvijer. Naraste do 130 cm visine, a u dužinu preko 2 m. Potpuno izraste tek u petoj godini. Dlaka mu je promjenjive boje: tamno - kestenjaste do potpuno crne. Stariji medvjedi imaju svijetlu dlaku. Glava, vrat, tijelo i noge su skladno građeni, snažnih mišića, koji predstavljaju pouzdano oružje u borbi sa neprijateljem i oruđe za pribavljanje hrane. Čeljusti su mu snažne, zubi tupasti i čvrsti, prilagođeni uglavnom biljnoj hrani, osim očajaka, koji su oštri i jaki i predstavljaju strašno oružje. Prsti nogu završavaju sa po 5 dugih i jakih kandži. Rep dlakav, do 15 cm dužine. Pred zimu, u uslovima dobre ishrane, može da teži i preko 300 kg. Iako izgleda trom, medvjed je okretan i brz. Problem pri kretanju ne predstavljaju mu ni strmi kameniti planinski tereni. Životni vijek mu se kreće između 20 i 30 godina.

Mužjak medvjeda je medvjed, ženka mečka, a mladunče meče.

Medvjed se hrani hranom i bilnog i životinjskog porijekla. Od hrane bilnog porijekla uzimaju nadzemne dijelove zeljastih biljaka, razne poljoprivredne usjeve, jagodičasto voće, razne plodove drveća i grmlja. Od hrane životinjskog porijekla jede razne oblike insekata, sitne glodare, ležine uginulih vrsta divljači ili domaće stoke, zatim mladunci sisara i ptica, jaja šumskih koka, ribe, med sa pčelinjim larvama i sl.

Medvjedi žive u velikim planinskim šumama. U pećinama i pukotinama stijena ili velikom šupljem drveću svoj brlog, na koji navuče suhu travu i granje, i tu prespava zimu.

Medvjed je čest stanovnik mnogih crnogorskih planina. Njegova staništa su mirni dijelovi visokih mješovitih šuma ispresijecanih većim ili manjim proplancima i čistinama izražene konfiguracije terena. Naseljava Durmitor, Vojnik, Komove, Sinjajevinu, Prokletije i druge planine u kojima pronalazi zaklon i obilje raznovrsne hrane životinjskog i bilnog porijekla. U potrazi za vrlo bitnim faktorom dobrog staništa za medvjeda, a to je mir, zalazi čak i u pojas pretplaninske bukve, tj. na nadmorsku visinu od 1.600 do 1.800 m. Medvjed uglavnom živi sam, ženka sa mladima. Početkom decembra povlači se u unaprijed pripremljene brloge (pećine, pukotine u stijenju, veće šupljine u stablima). U brlogu mužjaci su sami, kao i bremenite ženke. Tu provodi vrijeme do proljeća (april - maj), u drijemežu, sa usporenim životnim funkcijama i redukovanim metabolizmom. Tjelesna temperatura mu je tada snižena, opada broj otkucaja srca a disanje postaje rjeđe.

Polnu zrelost dostižu u 4-toj godini života. Pare se u periodu maj - jun. Ženka se pari svake druge godine. Oplodnju po pravilu vrši najjači mužjak. On može da oplodi i više ženki. Breme nitost traje 30 - 34 nedjelje. Mlade ženka rađa u brlogu. Na svijet donese 1 - 3 mečeta koji su vrlo mali, težine oko 500 grama, skoro goli i slijepi. Progledaju nakon mjesec dana, sisaju do zime, ali već nakon 2 mjeseca starosti uzimaju, više iz znatiželje, i hranu bilnog porijekla. Usljed obilja mlijeka brzo napreduju i dobijaju mekanu dlaku. Majka ih budno pazi i čuva. Tada je jako opasna. Sa majkom prvu zimu provedu u brlogu i ostaju sa njom do maja ili juna, odnosno do perioda parenja.

Medvjedi pripadaju grupi svaštojeda. Ishranu medvjeda čine: zeljasti djelovi biljaka, šumski plodovi, voće, med, ali i mravi, ribe, sitni glodari i mrcine. Napada divljač i stoku, isključivo neposredno po izlasku iz brloga, ali samo ako nema drugog načina da zadovolji svoje potrebe za mesom. U potrazi za hranom prelazi velika prostranstva. Prirodnih neprijatelja skoro nema, osim vuka koji napada mlade ako se nađu odvojeno od majke.

Za ovu autohtonu vrsta divljači u lovištima Crne Gore postoje povoljni uslovi za uzgoj.

Cilj gazdovanja

Osnovni cilj gazdovanja medvjedom je očuvanje njegovih staništa, koje mora biti usklađeno sa međunarodnim propisima, bez opasnosti za lokalno stanovništvo i njegovu imovinu. Pored toga, cilj gazdovanja medvjedom je prirodni uzgoj zdravih grla srednje do visoke trofejne vrijednosti i povećanje brojnosti i postizanje gazdinskog kapaciteta u lovištima, i uspostavljanje starosne i polne strukture.

Gazdinska starost

Gazdinska starost kod oba pola utvrđuje se na 12 godina, koja nastupa 31. marta 12-te lovne godine, računajući vrijeme dolaska na svijet kao prvu lovnu godinu.

Dobna struktura medvjede divljači za oba pola

- **Mladunčad** - mečad od dana koćenja do kraja druge lovne godine 20 % - (m:ž);
- **Podmladak** - medvjeda divljač oba pola tokom treće lovne godine 16 % - (m:ž);
- **Mlada** - grla tokom četvrte, pete i šeste lovne godine 24 % - (m:ž);
- **Srednjedobna** - grla tokom sedme, osme i devete lovne godine 24 % - (m:ž);
- **Zrela** - grla tokom desete, jedanaeste, dvanaeste i daljnjih lovnih godina 16 % - (m:ž).

Načini uzgoja divljači - Divljač će se uzgajati metodom prirodnog uzgoja u otvorenom prostoru.

Omjer (odnos) polova - Teži se normalnom prirodnom omjeru polova medvjede divljači, i to 1 : 1 (muški : ženski).

Lovno-produktivne površine, bonitet i gazdinski kapacitet lovišta

Lovno-produktivne površine

Lovno-produktivne površine su oni dijelovi lovišta na kojima određena vrsta divljači ima prirodne uslove za trajni opstanak i razmnožavanje i na kojima je moguće sprovođenje mjera gajenja, zaštite i iskorišćavanja te vrste divljači, vodeći računa o interesima drugih djelatnosti i prostora u cjelini.

Kod određivanja lovno-produktivnih površina za medvjedu divljač treba voditi računa o zahtjevima ove vrste divljači na staništu, kao i osiguranju one populacije medvjede divljači u lovištu koja će omogućiti racionalno i ekonomično gazdovanje medvjedom divljači s ciljem postizanja što kvalitetnije divljači bez opasnosti za lokalno stanovništvo i njegovu imovinu.

Izračunavanje lovno-produktivnih površina za medvjedu divljač treba obavljati u skladu sa stručnim podlogama, upustvima i saznanjima iz stručne literaturature.

Predlažemo korišćenje sljedeće tabele za određivanje lovno-produktivne površine ove divljači, uz predhodno utvrđenu strukturu površina u lovištu:

Vrsta divljači	Kultura zemljišta (% udio u LPP)			
	Šume i šumsko zemljište	Popljoprivredne površine		
		Oranice	Livade	Pašnjaci
Mrki medvjed	< 90	< 10	< 20	< 30

(U stručnoj publikaciji „**Bonitiranje lovišta**“ u poglavlju **Fina rejonizacija lovišta**, u izdanju Lovačkog saveza Srbije, autora: B. Tomašević, L. Radosavljević i A. Čeranić navedeno je da se lovno-produktivnom površinom (LPP) za uzgoj medvjeda smatra površina čitavog lovišta, odnosno čitavog područja, izuzimajući naseljena mjesta).

Bonitiranje

Bonitiranje lovišta za medvjedu divljač treba izvršiti je na osnovu metode bonitiranja koju je propisao 1961. godine Dr Zvonko Car, a koja je prikazana u radu: „UZGAJANJE DIVLJAČI I UREĐIVANJE LOVIŠTA - KRUPNA DIVLJAČ srna obična, jelen obični, medvjed, divlja svinja, jelen lopatar, muflon, divokoza (prema predavanju Dražen Sertić, dipl. ing. šumarstva – Created bu Kruno Lipak & Darko Bjelivuk) Veleučilište u Karlovcu – odjel lovstva i zaštite prirode na stranama 17-20.

Broj divljači po jedinici površine

Matični fond određuje se tako da 1 medvjed dolazi na 1.000 ha, sa odnosom polova 1:1.

Koeficijent prirasta

Koeficijent prirasta iznosi 1 meče na broj ženki starijih od 4 godine, svake druge godine.

Gazdinskog kapaciteta lovišta

Gazdinski kapacitet lovišta (GK) predstavlja bonitiranjem utvrđen mogući broj divljači u lovištu (normalno brojno stanje), a koji ne ugrožava gazdinsko stanje, donosno matični fond s prirastom.

Gazdinski kapacitet se izračunava kao zbir matičnog fonda i prirasta.

Optimalna brojnost mrkog medvjeda u lovištima Crne Gore

Uvažavajući prirodne uslove, sadašnju prisutnost ove vrste divljači u lovištima Crne Gore, ali i neophodnost očuvanja biodiverziteta, utvrđene su optimalne populacije ove divljači po lovnim područjima:

Lovno područje	LPP	MF	Broj jedinki na 1.000 ha
Mediterransko	10.000	10	1
Submediteransko	40.000	40	1
Centralno	140.000	140	1
Istočno	90.000	90	1
Sjeverno	90.000	90	1
Lovišta posebne namjene	50.000	50	1
Ukupno	420.000	420	1

Lovno-produktivna površina za mrkog medvjeda procjenjuje se da iznosi 420.000 ha. Većina staništa uglavnom pripadaju III bonitetu. Osnovni fond divljači se planira sa 1 grla na 1.000 ha lovno-produktivne površine, tako da bi brojnost megapopulacije mrkog medvjeda u lovištima Crne Gore iznosila 420 grla.

Planiranje korišćenja - odstrijel medvjede divljači

Korišćenje divljači treba da počne kada je ispunjen ekonomski kapacitet lovišta. Korist od odstrijela se ostvaruje kroz trofejni odstrijel u lovnom turizmu. Kod medvjeda su trofej lobanja i krzno.

U zemljama gdje nema ograničenja u trajnoj zabrani lova ženki i mladunaca do 2 godine starosti, kao što je to predviđeno Zakonom o divljači i lovstvu u Crnoj Gori, odstrijel se određuje sa 10 % od utvrđenog broja svih medvjeda u matičnom fondu. Odstrijel se planira po polu, tako da se uzima za odstrel $\frac{2}{3}$ mužjaka i $\frac{1}{3}$ ženki.

Po dobnoj strukturi:

- grla do 3 godine čine do 50 % plana odstrijela;
- grla od 3 - 10 godina čine 45 % plana odstrijela;
- grla preko 10 godina starosti 50 % plana odstrijela;
- iz odstrela se isključuju medvjedice koje vode mečad.

Prirast je određen sa 10 % od broja svih medvjeda u fondu, uz uslov da su u njemu zastupljene polno zrele ženke sa 25 %.

Zakonom o divljači i lovstvu („Sl. list CG“, br. 52/08) trajnom zabranom lova zaštićena je mečka sa mečetom do dvije godine starosti.

Medvjed (mužjak) je zaštićen lovostajem koji traje od 1. decembra tekuće do 30. septembra naredne godine, odnosno lovna sezona od 1. oktobra do 30. novembra.

Obzirom na zakonska ograničenja odstrijela ženki i mladunčadi, odstrijel medvjeda može se obračunat je procentom 2,5% od ukupnog prolječnog brojnog stanja, a planiranje umjerenog lova započeti u godini u kojoj je matični fond ove divljači, za tu lovnu godinu, veći od $\frac{1}{2}$ optimalnog fonda.

Planirani razvoj fonda Mrkog medvjeda za period 2014 - 2024 godinu (uzgojna vrsta krupne divljači)

			Meditersko lovno područje										
			Lovna godina										
			14/15	15/16	16/17	17/18	18/19	19/20	20/21	21/22	22/23	23/24	
Polna i starsna struktura	Mladunačad 1 - 2	m	0	1	1	1	1	1	1	1	1	1	
		ž	1	0	0	1	1	1	1	1	1	1	
	Podmladak 3	m	1	0	0	1	1	0	0	1	1	1	
		ž	0	1	1	0	0	1	1	1	1	1	
	Mlada 4 - 6	m	1	1	1	1	1	1	1	1	1	1	
		ž	0	1	1	1	1	1	1	1	1	1	
	Srednja 7 - 9	m	1	1	1	1	1	1	1	1	1	1	
		ž	1	1	1	1	1	1	1	1	1	1	
	Zrela 10 +	m	0	1	1	0	0	1	1	1	1	1	
		ž	1	0	0	1	1	1	1	1	1	1	
	Ukupno MF		m	3	3	3	4	4	4	4	5	5	5
			ž	3	4	4	4	4	5	5	5	5	5
Sve ukupno MF			6	7	7	8	8	9	9	10	10	10	
Prirast			m	1	0	1	0	1	1	1	1	1	
			ž	0	1	0	1	1	0	1	1	1	
	Ukupno			1	1	1	1	2	1	2	2	2	
Izlučenje	Otpad		0	1	0	1	1	1	1	2	2	2	
	Lov		0	0	0	0	0	0	0	0	1	1	
	Ukupno		0	1	0	1	1	1	1	2	2	2	
Ukupno (na kraju lovne godine)			7	7	8	8	9	9	10	10	10	10	

			Submediteransko lovno područje										
			Lovna godina										
			14/15	15/16	16/17	17/18	18/19	19/20	20/21	21/22	22/23	23/24	
Polna i starsna struktura	Mladunačad 1 - 2	m	4	4	4	4	4	4	4	4	4	4	
		ž	4	4	4	4	4	4	4	4	4	4	
	Podmladak 3	m	3	3	3	3	3	3	3	3	3	3	
		ž	3	3	3	3	3	3	3	3	3	3	
	Mlada 4 - 6	m	4	5	4	5	4	5	4	5	4	5	
		ž	5	4	5	4	5	4	5	4	5	4	
	Srednja 7 - 9	m	5	4	5	4	5	4	5	4	5	4	
		ž	4	5	4	5	4	5	4	5	4	5	
	Zrela 10 +	m	3	4	4	4	4	4	4	4	4	4	
		ž	4	4	4	4	4	4	4	4	4	4	
	Ukupno MF		m	19	20	20	20	20	20	20	20	20	20
			ž	20	20	20	20	20	20	20	20	20	20
Sve ukupno MF			39	40	40	40	40	40	40	40	40	40	
Prirast			m	2	2	2	2	2	2	2	2	2	
			ž	2	2	2	2	2	2	2	2	2	
	Ukupno		4	4	4	4	4	4	4	4	4	4	
Izlučenje	Otpad		1	3	3	3	3	3	3	3	3	3	
	Lov		1	1	1	1	1	1	1	1	1	1	
	Ukupno		3	4	4	4	4	4	4	4	4	4	
Ukupno (na kraju lovne godine)			40	40	40	40	40	40	40	40	40	40	

Program razvoja lovstva Crne Gore (2014 - 2024)

Centralno lovno područje													
			Lovna godina										
			14/15	15/16	16/17	17/18	18/19	19/20	20/21	21/22	22/23	23/24	
Polna i starosna struktura	Mladunačad 1 - 2	m	13	13	14	14	14	14	14	14	14	14	
		ž	14	14	14	14	14	14	14	14	14	14	
	Podmladak 3	m	11	11	11	11	11	11	11	11	11	11	
		ž	10	11	11	11	11	11	11	11	11	11	
	Mlada 4 - 6	m	16	16	17	17	17	17	17	17	17	17	
		ž	16	16	17	17	17	17	17	17	17	17	
	Srednja 7 - 9	m	16	17	17	17	17	17	17	17	17	17	
		ž	16	16	17	17	17	17	17	17	17	17	
	Zrela 10 +	m	10	11	11	11	11	11	11	11	11	11	
		ž	11	11	11	11	11	11	11	11	11	11	
	Ukupno MF		m	66	68	70	70	70	70	70	70	70	70
			ž	67	68	70	70	70	70	70	70	70	70
Sve ukupno MF			133	136	140	140	140	140	140	140	140	140	
Prirast			m	6	7	7	7	7	7	7	7	7	
			ž	7	7	7	7	7	7	7	7	7	
	Ukupno			13	14	14	14	14	14	14	14	14	
Izlučenje	Otpad			7	7	10	11	10	11	10	11	11	
	Lov			3	3	4	3	4	3	4	3	3	
	Ukupno			10	10	14	14	14	14	14	14	14	
Ukupno (na kraju lovne godine)			136	140	140	140	140	140	140	140	140	140	

Istočno lovno područje													
			Lovna godina										
			14/15	15/16	16/17	17/18	18/19	19/20	20/21	21/22	22/23	23/24	
Polna i starosna struktura	Mladunačad 1 - 2	m	9	9	9	9	9	9	9	9	9	9	
		ž	9	9	9	9	9	9	9	9	9	9	
	Podmladak 3	m	7	7	7	7	7	7	7	7	7	7	
		ž	7	7	7	7	7	7	7	7	7	7	
	Mlada 4 - 6	m	11	11	11	11	11	11	11	11	11	11	
		ž	11	11	11	11	11	11	11	11	11	11	
	Srednja 7 - 9	m	11	11	11	11	11	11	11	11	11	11	
		ž	11	11	11	11	11	11	11	11	11	11	
	Zrela 10 +	m	7	7	7	7	7	7	7	7	7	7	
		ž	7	7	7	7	7	7	7	7	7	7	
	Ukupno MF		m	45	45	45	45	45	45	45	45	45	45
			ž	45	45	45	45	45	45	45	45	45	45
Sve ukupno MF			90	90	90	90	90	90	90	90	90	90	
Prirast			m	5	4	5	4	5	4	5	4	4	
			ž	4	5	4	5	4	4	5	4	5	
	Ukupno			9	9	9	9	9	9	9	9	9	
Izlučenje	Otpad			7	7	7	7	7	7	7	6	6	
	Lov			2	2	2	2	2	2	2	3	3	
	Ukupno			9	9	9	9	9	9	9	9	9	
Ukupno (na kraju lovne godine)			90	90	90	90	90	90	90	90	90	90	

Sjeverno lovno područje													
			Lovna godina										
			14/15	15/16	16/17	17/18	18/19	19/20	20/21	21/22	22/23	23/24	
Polna i starosna struktura	Mladunačad 1 - 2	m	8	9	9	9	9	9	9	9	9	9	
		ž	9	9	9	9	9	9	9	9	9	9	
	Podmladak 3	m	7	7	7	7	7	7	7	7	7	7	
		ž	7	7	7	7	7	7	7	7	7	7	
	Mlada 4 - 6	m	11	11	11	11	11	11	11	11	11	11	
		ž	10	10	11	11	11	11	11	11	11	11	
	Srednja 7 - 9	m	10	10	10	11	11	11	11	11	11	11	
		ž	11	11	11	11	11	11	11	11	11	11	
	Zrela 10 +	m	7	7	7	7	7	7	7	7	7	7	
		ž	7	7	7	7	7	7	7	7	7	7	
	Ukupno MF		m	43	44	44	45	45	45	45	45	45	45
			ž	44	44	45	45	45	45	45	45	45	45
Sve ukupno MF			87	88	89	90	90	90	90	90	90	90	
Prirast	m		5	4	5	4	5	4	5	4	5	4	
	ž		4	5	4	5	4	5	4	5	4	5	
	Ukupno		9	9	9	9	9	9	9	9	9	9	
Izlučenje	Otpad		6	6	6	7	7	7	7	6	7	6	
	Lov		2	2	2	2	2	2	2	3	2	3	
	Ukupno		8	8	8	9	9	9	9	9	9	9	
Ukupno (na kraju lovne godine)			88	89	90	90	90	90	90	90	90	90	

Lovišta posebne namjene													
			Lovna godina										
			14/15	15/16	16/17	17/18	18/19	19/20	20/21	21/22	22/23	23/24	
Polna i starosna struktura	Mladunačad 1 - 2	m	4	5	5	5	5	5	5	5	5	5	
		ž	5	4	5	5	5	5	5	5	5	5	
	Podmladak 3	m	4	4	4	4	4	4	4	4	4	4	
		ž	3	4	4	4	4	4	4	4	4	4	
	Mlada 4 - 6	m	5	5	5	6	6	6	6	6	6	6	
		ž	6	6	6	6	6	6	6	6	6	6	
	Srednja 7 - 9	m	6	6	6	6	6	6	6	6	6	6	
		ž	5	6	5	5	6	6	6	6	6	6	
	Zrela 10 +	m	4	4	4	4	4	4	4	4	4	4	
		ž	4	4	4	4	4	4	4	4	4	4	
	Ukupno MF		m	23	24	24	25	25	25	25	25	25	25
			ž	23	23	24	24	25	25	25	25	25	25
Sve ukupno MF			46	47	48	49	50	50	50	50	50	50	
Prirast	m		2	2	3	2	3	2	3	2	3	2	
	ž		2	3	2	3	2	3	2	3	2	3	
	Ukupno		4	5	5	5	5	5	5	5	5	5	
Izlučenje	Otpad		2	3	3	3	3	3	3	2	3	2	
	Lov		1	1	1	1	1	1	1	2	1	2	
	Ukupno		3	4	4	4	4	4	4	4	4	4	
Ukupno (na kraju lovne godine)			47	48	49	50	50	50	50	50	50	50	

Prihrana i prehrana mrkog medvjeda

Par najhladnijih zimskih mjeseci medvjed provodi u brlogu, pa nema nikakve potrebe za zimskom prihranom ove vrste.

Medvjed je svaštojed, pa hrane za njega ima u lovištima u prisutnoj vegetaciji i mnoštvu sitnih životinjskih organizama.

Kada ne nanosi štete ljudskim dobrima, prihranjivanje nije neophodno u periodu koji provode van brloga.

Prihranu medvjeda moguće je vršiti iz sljedećih razloga:

- mogućnost praćenja i osmatranja populacije medvjeda;
- mogućnost zdravstvenog tretmana, što znači da se može brzo intervenirati u slučaju pojave bolesti;
- praćenje prirasta i brojnog stanja medvjeda;
- ekološki foto lov;
- lakše izvršenje planiranog odstrijela.

U ovim slučajevima prihranu medvjeda treba planirati posebno, planskim dokumentima: Lovnom osnovom i Godišnjim lovnim, gdje će se predvidjeti prihranjivanje po sljedećim normativima:

- zrnastu hranu treba planirati godišnje po grlu u količini od 100 kg. Poželjno je na hranilišta iznositi voće i druge plodove (jabuke, kruške), te stočnu repu i sl.;
- sočnu hranu treba planirati godišnje po grlu u količini 100 kg;
- hranu životinjskog porijekla (klanični otpaci, lešine uginule stoke i sl.) treba planirati godišnje po grlu u količini od 150 kg.

Dakle, u slučaju gore navedenih razloga, medvjedi će se prihranjivati zrnastom, sočnom i hranom životinjskog porijekla (uginula stoka, otpaci od klaonica, pronađene strvine i sl.). Podrazumjeva se da hrana životinjskog porijekla mora biti pregledana od strane nadležne veterinarske službe. Pri tome se mora biti oprezno jer intenzivno prihranjivanje medvjeda samo animalnom hranom ima i svoju negativnu stranu, koja se ogleda u tome da medvjedi naviknuti na ovakav način ishrane postaju isključivi mesojedi, što je u suprotnosti sa biologijom ove vrste, a u nedostatku iste učestalije napadaju lanad, domaću stoku, a u veoma rijetkim slučajevima i čovjeka.

Mjere za uređenje lovišta

U prethodnom poglavlju, naveli smo razloge kada treba prihranjivati medvjedu divljač, rekli da to treba planirati planskim dokumentima i predložili normative prihrane.

Iz tih razloga u ovom poglavlju dajemo opis hranilišta za medvjedu divljač, izbor mjesta za hranilišta i slično, kao i opis čeka, njihovu namjenu i druge podatke vezane za ove lovnotehničke objekte.

Hranilišta - Svako hranilište mora obezbjediti maksimalnu zaštitu hrane od kvarenja i propadanja a u isto vrijeme dostupnost hrane divljači.

Kod izbora mjesta za hranilište treba obratiti pažnju na sljedeće:

- da je sunčano, zaklonjeno od vjetra, da snijeg nije dubok i da se što kraće zadržava;
- da je tlo ocjedito kako bi se što manje stvaralo blato;
- da, ako je moguće, u blizini ima vode;
- da je mirno i bezbjedno za divljač;
- da je u blizini zaklona, kako bi se divljač na putu do hranilišta što manje izlagala opasnosti.

Sastavni dijelovi hranilišta su hranilište za zrnastu hranu, hranilište za hranu životinjskog porijekla i hranilište za sočnu hranu.

Za izlaganje sočne hrane može se improvizovati nadstrešnica od priručnog materijala, kako bi se hrana (naročito silaža) zaštitila od atmosferskih padavina, tj. od propadanja.

Za animalnu hranu najbolje je učvrstiti - ubetonirati metalnu alku. Za alku će se vezivati metalna sajla ili deblja žica kojom su vezane uginule životinje, koje se izlažu na hranilištu. Ovo je potrebno raditi jer bi medvjed u protivnom odvuкао leševe izloženih uginulih životinja sa hranilišta.

Hranilišta za medvjedu divljač su trajni objekti koje svake godine treba popravljati i osposobljavati da su u funkciji (tekuće održavanje).

Uz hranilište, a na udaljenosti od 30 - 40 m istočno od istih treba napraviti jednu visoku zatvorenu čeku. Dakle, čeka mora gledati prema zapadu radi toga što sa istoka mjesec osvjetljava divljač ispred čeke. Takođe, položaj treba biti takav da se dolaskom na čeku ne prolazi pored mjesta za prihranu, kako se ne bi ostavljao miris. Pošto se medvjed lovi dočekom, lovi se u vrijeme kada je u lovištu dosta hladno. Osim što medvjed ima dobar njuh lovi se sa čeke i zbog faktora sigurnosti.

Obično su ove čeke na drvenim stubovima sa krovom na četiri vode, veće su i imaju ulaz sa strane po stepenicama pa je ulaz komotniji. Prozori su dimenzija oko 160 x 70 cm od izo stakla koje se klizno pomjera lijevo - desno tako da se može otvoriti kad i koliko treba za pucanje. Kada stručno osoblje vrši osmatranje medvjeda ne smije u toku noći silaziti sa čeke zbog mirisa koji medvjed osjeti. Sa čeke se silazi tek ujutro, a da bi se to moglo obaviti čeka mora pružati određen komfor. Čeke imaju i jednostavan pisoar - plastičnu cijev uz stup i ukopanu 70 - 80 cm u zemlju da se ne osjeti miris. Čeka mora biti dobro izolovana da se vani ne čuje normalni razgovor koji se vodi u čeki. Mrcinište bi trebalo biti ravna površina koja je nasuta sitnim bijelim pijeskom kako bi se lakše vidio odraz - kontrast lovine u mraku.

Izgled čeka je bitan jer se na osnovu toga i ostalih lovno - uzgojnih i lovno - tehničkih objekata može procjeniti odnos korisnika lovišta prema lovstvu i stanje lovišta. U izradi se koriste prirodni materijali koji se nalaze u okruženju, u četinarskim i mješovitim šumama materijal su četinari. Za čeke je bitno da su kvalitetno napravljene, da je ugao pucanja što manji, smjer pucanja okrenut prema zapadu, mora biti komforna i udobna. Po izvršenom odstrijelju ne izlazi se odmah jer je medvjed možda ranjen, već se sačeka da ugine.

U blizini hranilišta potrebno je izgraditi po jedno pojilište. Na lokalitetima gdje nema prirodnih izvora vode, predlaže se, da se na krovu visokih zatvorenih čeka postave mali četvrtasti oluci širine osnove 70 mm od bakra ili ofarbani tamno kafenom bojom, kako ne bi narušavali estetski izgled. Odvodne cijevi sa oluka, (iste boje kao i oluci) bi bile spojene sa odvodnim crijevom. Odvodno plastično crijevo (ukopano kroz zemljište) bi bilo povezano za rezervoar (čatrnju) u koji bi se slivala prikupljena kišnica, a koja bi se koristila za pojilišta u sušnom dijelu godine (u toku ljeta i jeseni).

5.2.5. Zec obični (*Lepus europaeus* Pall.)

Osnovne biološke karakteristike

Sistematska pripadnost zeca data je u sljedećoj tabeli:

Sistematsko mjesto			
1.	Tip organizacije	Hordata	<i>Chordata</i>
2.	Podtip	Kičmenjaci	<i>Vertebrata</i>
3.	Klasa	Sisari	<i>Mammalia</i>
4.	Red	Lagomorfa	<i>Lagomorpha</i>
5.	Familija	Zečevi i kunići	<i>Leporidae</i>
6.	Rod	Zečevi	<i>Lepus</i>
7.	Vrsta	Zec	<i>L. europaeus</i> Pall.

Tijelo zeca je valjkasto i čvrsto, zadnje noge su puno duže od prednjih, oči velike i izbočene. Uši su velike, a ušne školjke tako podešene da hvataju svaki zvuk. Vid je slabo razvijen. Boja dlake je sivkasto-zeleno-žuta i varira u odnosu na okolinu (mimikrija), što ga dok leži u logi čini gotovo neprimjetnim. Prosječna težina zeca 3,5 - 4 kg. Rep je kratak, sa gornje strane crne, a sa donje bijele boje, savijen prema gore, dužine do 6 cm. Zec naseljava kako ravničarska, tako i brdska i planinska područja, čak i do 2.000 mnv, ipak najbolja staništa za uzgoj zeca su ravničarski tereni nižih nadmorskih visina.

Zec je biljojed. Rijetko pije vodu jer je dobija hraneći se svježom hranom, djetelinom, kupusastim povrćem i sl. Zimi traži krtolaste plodove, a u nedostatku hrane glođe koru mladih stabala i odgriza terminalne pupoljke niskog rastinja. Da bi se izbjegle štete koje

na ovaj način izaziva zec, potrebno je na vrijeme podignuti hranilišta i u njima postaviti dopunsku ishranu, suhu djetelinu, sijeno, kukuruz u klipu, šećernu repu, krompir itd.

Parenje počinje već u januaru ako su vremenske prilike povoljne, a poslednji okoti se nalaze još u septembru. Zečica nosi 40 - 42 dana i okoti 2 - 5 mladunaca. Zečica se koti 4 - 5 puta godišnje, i u prosjeku okoti 7 - 11 mladih.

Iako je plodnost zeca velika, zbog niza činilaca realni prirast je mali. Dugogodišnja istraživanja pokazuju da svaki četvrti okoćeni zec dočeka lovnu sezonu, a skoro jedna trećina odraslih zečeva strada u toku reproduktivnog perioda. Na redukciju brojnosti utiču brojni neprijatelji, lisica, divlja mačka, vukovi, psi lutalice, kao i kopci, jastrebovi, sove ušare, orlovi i dr.

Zec je najbrojnija lovna vrsta u Crnoj Gori, a najviše je korišćenje ove vrste divljači. Zec ima najšire rasprostranjenje od svih lovnih vrsta, prisutan je u svim lovnim područjima i svim lovištima. Da bi zec ostao najbrojnija lovna vrsta potrebno je preduzimati mere zaštite od krivolova i od predatora, a u poljoprivrednim oblastima od prekomjerne upotrebe hemijskih sredstava, paljenja strnika i šteta od poljoprivrednih mašina. Jednako važno je pravilno provođenje planskog odstrijela, odnosno provođenje odstrijela do visine realnog prirasta, uz uslov da su popunjeni kapaciteti lovišta.

Cilj gazdovanja

Cilj gazdovanja zecom običnim je održavanje brojnog stanja zdrave i vitalne populacije zečeva na prirodan način, na nivou gazdinskog kapaciteta lovišta.

Dobna struktura zeca običnog za oba pola:

Mladunčad - zečevi od dana koćenja do kraja prve lovne godine;

Odrasla - zečevi od početka druge lovne godine i stariji.

Načini uzgoja divljači

Divljač će se uzgajati metodom prirodnog uzgoja u otvorenom prostoru.

Omjer (odnos) polova

Teži se normalnom prirodnom omjeru polova i to 1 : 1 (muški : ženski).

Lovno-produktivne površine, bonitet i gazdinski kapacitet lovišta

Lovno-produktivne površine

Lovno-produktivne površine su oni dijelovi lovišta na kojima određena vrsta divljači ima prirodne uslove za trajni opstanak i razmnožavanje i na kojima je moguće sprovođenje mjera gajenja, zaštite i iskorišćavanja te vrste divljači, vodeći računa o interesima drugih djelatnosti i prostora u cjelini.

Kod određivanja lovno-produktivnih površina za zeca običnog potrebno je voditi računa o zahtjevima zečije divljači na staništima i osiguranju one populacije zečeva običnih u lovištu koja će omogućiti racionalno i ekonomično gazdovanje zečijom divljači s ciljem održavanja zdrave i vitalne populacije, sa što manjim štetama na šumi i poljoprivrednom zemljištu.

Izračunavanje lovno-produktivnih površina za zeca običnog treba obavljati u skladu sa stručnim podlogama, upustvima i saznanjima iz stručne literature.

Predlažemo korišćenje sledeće tabele za određivanje lovno-produktivne površine za zeca običnog, uz predhodno utvrđenu strukturu površina u lovištu, kao i tip lovišta:

Vrsta divljači	Vrsta kulture	Tip lovišta		
		Ravničarski (%)	Brdski (%)	Planinski (%)
Zec obični	Oranice	10 - 80	10 - 60	10 - 40
	Livade i pašnjaci	5 - 40	5 - 30	5 - 25
	Šume i šumsko zemljište	3 - 100	10 - 80	5 - 10

Takođe, određivanje lovno-produktivnih površina može se izvršiti tako da se nakon detaljnog obilaska lovišta, prvo se na karti lovišta zaokruže staništa zeca običnog. Nakon digitalizacije (Shp file rasprostranjenosti uzgojne vrste) skinuti ukupne površine staništa određene ove vrste divljači po vrstama kultura. Redukcijom dobijenih površina za iznose nelovnih površina dolazi se do lovno-produktivnih površina divljači u predmetnom lovištu.

Bonitiranje lovišta

Bonitiranje lovišta - utvrđivanje bonitetnog razreda potrebno je obavljati u skladu sa stručnim podlogama, upustvima i saznanjima iz stručne literature.

Za zeca postoji sedam osnovnih faktora koji utiču na određeni kvalitet lovišta, a to su: kvalitet zemljišta, hrana i voda, biljni pokrivač (vegetacija), mir u lovištu, konfiguracija terena, klima i opšta prikladnost lovišta.

Bonitetni razred nekog lovišta određuje se na taj način što se prvo ocijene nevedeni osnovni faktori koji uslovljavaju opstanak i razmnožavanje divljači u lovištu.

Po ocjeni navedenih faktora poentiranjem se odredi vrijednost, odnosno procenat kojim pojedini faktor učestvuje u osnovnim potrebama divljači u lovištu.

Na osnovu ukupnog zbira dobijenih poena određuje se, na osnovu skale, *bonitetni razred lovišta*.

Osnovni faktori od kojih zavisi bonitet lovišta ocenjuju se na taj način što se svaki od njih, za svaku vrstu divljači, ocijeni jednom od sljedećih ocena: odličan (5), vrlo dobar (4), dobar (3) i slab (2).

Pri ocenjivanju osnovnih faktora mora se imati u vidu da ne postoji idealno lovište, čiji bi se osnovni faktori idealno uklopili u jednu od navedenih ocjena, te prema tome treba nastojati da se kvalitet osnovnog faktora uvrsti u jedan od navedenih opisa, odnosno ocijeni ocjenom koja mu je najpribližnija.

Svi osnovni faktori, po svojoj vrijednosti, ne uslovljavaju podjednako opstanak i razmnožavanje ove vrste divljači u lovištu. Neki od njih imaju većeg uticaja, kao *zemljište, hrana i voda i biljni pokrov (zaklon)*, pa ih stoga i nazivamo „**glavnim**“ **faktorima**.

Da bi došla do izražaja stvarna vrijednost svakog od navedenih faktora neophodno je da se svaka data ocjena pomnoži sa „**faktorom vrijednosti**“. Na ovaj način, odnosno putem poentiranja, određuje se stvarna vrijednost svakog osnovnog faktora.

Do kategorizacije osnovnih faktora došlo se putem analize svakog od njih. Tako su hrana i voda osnovne da bi neka divljač uopšte mogla da živi, te su, prema tome, hrana i voda daleko važniji od, na primer, konfiguracije terena, jer divljač može opstati na terenu nepovoljne konfiguracije ali ne i bez hrane i vode.

Tako se došlo do vrijednosti, tj. procenta s kojim osnovni faktori uslovljavaju opstanak divljači, odnosno do „**faktora vrijednosti**“ koji su proporcionalni procentima.

Faktor vrijednosti dobijen je na taj način što svakih 5 % daju vrijednost 1.

Vrijednost osnovnih faktora iznosi:

Red. br.	Osnovni faktori	Vrijednost faktora u %	Faktor vrijednosti
1.	Tlo	20	4
2.	Hrana i voda	25	5
3.	Biljni pokrov	20	4
4.	Mir u lovištu	10	2
5.	Konfiguracija terena	5	1
6.	Klima	10	2
7.	Opšta prikladnost lovišta	10	2
SVEGA :		100	

Ovako određeni faktori vrijednosti su stalni, te se prema tome data ocjena za svaki osnovni faktor uvijek množi sa istim faktorom vrijednosti. Na osnovu prednjeg, kada se data ocjena osnovnog faktora pomnoži sa stalnim faktorom vrijednosti za taj osnovni faktor, dobije se broj poena kojim je taj osnovni faktor zastupljen u nekom lovištu.

Kako ocjene osnovnih faktora, koje variraju od 2 - 5, pomnožene faktorima vrijednosti daju različit zbir poena, to zbir može varirati od 40 do 100.

Međutim, kako se zbir poena od 40 dobija jedino ako su svi osnovni faktori ocjenjeni ocjenom slab (2), to lovište koje je dobilo 40 poena nema uslova za plansko gajenje divljači za koju je određivan bonitet (zeca običnog).

Prema tome, na osnovu ukupnog zbira poena svih osnovnih faktora (41 - 100), odredi se bonitetni razred lovno-produktivne površine bonitiranog lovišta po sljedećoj skali:

Od 87 - 100 poena je	I	(prvi)	bonitetni razred
Od 74 - 86 poena je	II	(drugi)	bonitetni razred
Od 60 - 73 poena je	III	(treći)	bonitetni razred
Od 41 - 59 poena je	IV	(četvrti)	bonitetni razred

Broj divljači po jedinici površine

Na osnovu zapažanja priznatih evropskih lovnih stručnjaka u sljedećoj tabeli dajemo optimalnu brojnost zeca na 100 ha lovno-produktivne površine:

Vrsta divljači	Bonitet lovišta			
	I	II	III	IV
Zec	20 - 40	12 - 19	5 - 11	2 - 4

Stanišni kapacitet za zeca takođe zavisi od boniteta lovišta, a on u većini lovišta Crne Gore odgovara III bonitetu. Za ovaj bonitet se predviđa gustina populacije od 9 jedinki na 100 ha lovno-produktivne površine.

Koeficijent prirasta

Na osnovu zapažanja priznatih evropskih lovnih stručnjaka koeficijent prirasta zeca daje se u sljedećoj tabeli:

Vrsta divljači	Bonitet lovišta			
	I	II	III	IV
Zec	0,8	0,7-0,8	0,6-0,7	0,5-0,6

Obzirom da većini lovišta Crne Gore odgovara III bonitetu, **koeficijent prirasta** iznosi 0,6 jedinki u odnosu na osnovni fond.

Izračunavanje gazdinskog kapaciteta lovišta

Gazdinski kapacitet lovišta (GK) predstavlja bonitiranjem utvrđen mogući broj divljači u lovištu (normalno brojno stanje), a koji ne ugrožava gazdinsko stanje, odnosno matični fond s prirastom. Gazdinski kapacitet se izračunava kao zbir matičnog fonda i prirasta.

Optimalna brojnost zeca običnog u lovištima Crne Gore

Uvažavajući prirodne uslove, sadašnju prisutnost zeca običnog u lovištima Crne Gore, ali i neophodnost očuvanja biodiverziteta, utvrđene su optimalne populacije ove divljači po lovnim područjima:

Lovno područje	LPP	MF	Broj jedinki na 100 ha	Prirast
Meditersko	62.000	5.580	9	0,6
Submediteransko	116.000	10.440	9	0,6
Centralno	160.000	14.400	9	0,6
Istočno	85.000	7.650	9	0,6
Sjeverno	93.000	8.370	9	0,6
Lovišta posebne namjene	34.000	3.060	9	0,6
Ukupno	550.000	49.500	9	0,6

Zec je najbrojnija lovna vrsta u Crnoj Gori, a najviše je korišćenje ove vrste divljači. Zec ima najšire rasprostranjenje od svih lovnih vrsta, prisutan je u svim lovnim područjima i svim lovištima.

Lovno produktivna površina za zeca običnog u svim lovištima u Crnoj Gori iznosi ukupno **550.000 ha**. Kao što smo rekli, većina staništa za zeca običnog pripada III bonitetu. Osnovni fond divljači se planira sa 9 jedinki na 100 ha lovno-produktivne površine, tako da bi brojnost megapopulacije zeca običnog u lovištima Crne Gore iznosila **49.500 grla**.

Planiranje korišćenja - odstrijel zečije divljači

Stopa korišćenja treba da bude u visini realnog prirasta, kada je kapacitet lovišta popunjen, a do popunjenja kapaciteta manji od prirasta.

Planirani razvoj fonda Zeca običnog za period 2014 - 2024 godinu (uzgojna vrsta sitne divljači)

		Mediterransko lovno područje									
		Lovna godina									
		14/15	15/16	16/17	17/18	18/19	19/20	20/21	21/22	22/23	23/24
Matični fond (MF)	m	2.677	2.790	2.790	2.790	2.790	2.790	2.790	2.790	2.790	2.790
	ž	2.677	2.790	2.790	2.790	2.790	2.790	2.790	2.790	2.790	2.790
	Ukupno	5.354	5.580	5.580	5.580	5.580	5.580	5.580	5.580	5.580	5.580
Prirast	m	1.606	1.674	1.674	1.674	1.674	1.674	1.674	1.674	1.674	1.674
	ž	1.606	1.674	1.674	1.674	1.674	1.674	1.674	1.674	1.674	1.674
	Ukupno	3.212	3.348	3.348	3.348	3.348	3.348	3.348	3.348	3.348	3.348
Izlučenje	Otpad	1.652	1.674	1.674	1.674	1.674	1.674	1.674	1.674	1.674	1.674
	Lov	1.334	1.674	1.674	1.674	1.674	1.674	1.674	1.674	1.674	1.674
	Ukupno	2.986	3.348	3.348	3.348	3.348	3.348	3.348	3.348	3.348	3.348
Ukupno (na kraju lovne godine)		5.580	5.580	5.580	5.580	5.580	5.580	5.580	5.580	5.580	5.580

		Submediteransko lovno područje									
		Lovna godina									
		14/15	15/16	16/17	17/18	18/19	19/20	20/21	21/22	22/23	23/24
Matični fond (MF)	m	6.235	5.555	5.445	5.335	5.220	5.220	5.220	5.220	5.220	5.220
	ž	6.235	5.555	5.445	5.335	5.220	5.220	5.220	5.220	5.220	5.220
	Ukupno	11.470	11.110	10.890	10.670	10.440	10.440	10.440	10.440	10.440	10.440
Prirast	m	3.441	3.333	3.267	3.201	3.132	3.132	3.132	3.132	3.132	3.132
	ž	3.441	3.333	3.267	3.201	3.132	3.132	3.132	3.132	3.132	3.132
	Ukupno	6.882	6.666	6.534	6.402	6.264	6.264	6.264	6.264	6.264	6.264
Izlučenje	Otpad	3.441	3.333	3.267	3.200	3.132	3.132	3.132	3.132	3.132	3.132
	Lov	3.801	3.553	3.487	3.432	3.132	3.132	3.132	3.132	3.132	3.132
	Ukupno	7.242	6.886	6.754	6.632	6.264	6.264	6.264	6.264	6.264	6.264
Ukupno (na kraju lovne godine)		11.110	10.890	10.670	10.440	10.440	10.440	10.440	10.440	10.440	10.440

Program razvoja lovstva Crne Gore (2014 - 2024)

Centralno lovno područje											
		Lovna godina									
		14/15	15/16	16/17	17/18	18/19	19/20	20/21	21/22	22/23	23/24
Matični fond (MF)	m	6.352	6.708	7.111	7.200	7.200	7.200	7.200	7.200	7.200	7.200
	ž	6.352	6.708	7.111	7.200	7.200	7.200	7.200	7.200	7.200	7.200
	Ukupno	12.704	13.416	14.222	14.400	14.400	14.400	14.400	14.400	14.400	14.400
Prirast	m	3.811	4.025	4.267	4.320	4.320	4.320	4.320	4.320	4.320	4.320
	ž	3.811	4.025	4.267	4.320	4.320	4.320	4.320	4.320	4.320	4.320
	Ukupno	7.622	8.050	8.534	8.640	8.640	8.640	8.640	8.640	8.640	8.640
Izlučenje	Otpad	3.811	4.025	4.267	4.320	4.320	4.320	4.320	4.320	4.320	4.320
	Lov	3.099	3.319	4.089	4.320	4.320	4.320	4.320	4.320	4.320	4.320
	Ukupno	6.910	7.244	8.356	8.640	8.640	8.640	8.640	8.640	8.640	8.640
Ukupno (na kraju lovne godine)		13.416	14.222	14.400	14.400	14.400	14.400	14.400	14.400	14.400	14.400

Istočno lovno područje											
		Lovna godina									
		14/15	15/16	16/17	17/18	18/19	19/20	20/21	21/22	22/23	23/24
Matični fond (MF)	m	1.537	1.585	1.680	1.808	1.917	2.032	2.154	2.283	2.420	2.571
	ž	1.538	1.585	1.680	1.808	1.917	2.032	2.154	2.283	2.420	2.571
	Ukupno	3.075	3.170	3.360	3.616	3.834	4.064	4.308	4.566	4.840	5.142
Prirast	m	922	951	1.008	1.085	1.150	1.219	1.292	1.370	1.452	1.542
	ž	923	951	1.008	1.085	1.150	1.219	1.292	1.370	1.452	1.543
	Ukupno	1.845	1.902	2.106	2.170	2.300	2.438	2.584	2.740	2.904	3.085
Izlučenje	Otpad	922	951	1.008	1.085	1.150	1.219	1.292	1.370	1.452	1.543
	Lov	828	761	842	867	920	975	1.034	1.096	1.150	1.200
	Ukupno	1.750	1.712	1.850	1.952	2.070	2.194	2.326	2.466	2.602	2.743
Ukupno (na kraju lovne godine)		3.170	3.360	3.616	3.834	4.064	4.308	4.566	4.840	5.142	5.484

Sjeverno lovno područje											
		Lovna godina									
		14/15	15/16	16/17	17/18	18/19	19/20	20/21	21/22	22/23	23/24
Matični fond (MF)	m	4.090	4.185	4.185	4.185	4.185	4.185	4.185	4.185	4.185	4.185
	ž	4.090	4.185	4.185	4.185	4.185	4.185	4.185	4.185	4.185	4.185
	Ukupno	8.180	8.370	8.370	8.370	8.370	8.370	8.370	8.370	8.370	8.370
Prirast	m	2.454	2.511	2.511	2.511	2.511	2.511	2.511	2.511	2.511	2.511
	ž	2.454	2.511	2.511	2.511	2.511	2.511	2.511	2.511	2.511	2.511
	Ukupno	4.908	5.022	5.022	5.022	5.022	5.022	5.022	5.022	5.022	5.022
Izlučenje	Otpad	2.454	2.511	2.511	2.511	2.511	2.511	2.511	2.511	2.511	2.511
	Lov	2.264	2.511	2.511	2.511	2.511	2.511	2.511	2.511	2.511	2.511
	Ukupno	4.718	5.022	5.022	5.022	5.022	5.022	5.022	5.022	5.022	5.022
Ukupno (na kraju lovne godine)		8.370	8.370	8.370	8.370	8.370	8.370	8.370	8.370	8.370	8.370

Lovišta posebne namjene											
		Lovna godina									
		14/15	15/16	16/17	17/18	18/19	19/20	20/21	21/22	22/23	23/24
Matični fond (MF)	m	1.323	1.402	1.486	1.530	1.530	1.530	1.530	1.530	1.530	1.530
	ž	1.323	1.402	1.486	1.530	1.530	1.530	1.530	1.530	1.530	1.530
	Ukupno	2.646	2.804	2.972	3.060	3.060	3.060	3.060	3.060	3.060	3.060
Prirast	m	794	841	892	918	918	918	918	918	918	918
	ž	794	841	892	918	918	918	918	918	918	918
	Ukupno	1.588	1.682	1.784	1.836	1.836	1.836	1.836	1.836	1.836	1.836
Izlučenje	Otpad	794	841	892	918	918	918	918	918	918	918
	Lov	636	673	804	918	918	918	918	918	918	918
	Ukupno	1.430	1.514	1.696	1.836	1.836	1.836	1.836	1.836	1.836	1.836
Ukupno (na kraju lovne godine)		2.804	2.972	3.060	3.060	3.060	3.060	3.060	3.060	3.060	3.060

Prihrana i prehrana zeca običnog

U toku vegetacionog perioda u svim lovištima u Crnoj Gori zečija divljač ima na raspolaganju dovoljno hrane, pa ne postoji potreba za dodatnom prihranom.

U zimskom periodu, naročito u planinskim lovištima, zbog dubokih snjegova, zečija divljač ima potrebu za dopunskom prihranom, naročito na prilazu selima. Taj period za može biti različit i kreće se u prosjeku u prosjeku oko 60 dana godišnje.

Prosječno za jednog zeca dnevno potrebno je 50 grama dopunske prihrane i to 35 grama kabaste hrane (sijeno) i 15 grama zrnaste hrane (kukuruz).

Najbolja zimska hrana za zečeve je suva lucerka. Od nje se prave snopići, koji se zavežu za suhu stabljiku npr. kukuruza, i tako pripremljeni se iznose na teren. Stabljike sa snopićima se zabadaju u snijeg tako da snopić sa suvom lucerkom ostaje iznad snijega u toj visini da ga zec može dohvatiti. Snopić ne treba postaviti suviše nisko, jer ako padne novi snijeg, može ga zavijati pa ga zečevi neće naći.

Drugi način vezivanja sijena je za stabla drveća. Čak i gomile sijena na smrznutom snijegu dobro služe za ishranu zečeva, iako ovo ima i slabih strana, jer ih prvi novi snijeg pokrije. Osim toga zečevi izgaze sijeno, tako da se ono pomiješa sa snijegom, zbog čega može da izazove oboljenje stomaka i crijeva. Sijeno mora da bude bez plijesni, jer ako je plesnivo izaziva katare stomaka i crijeva od čega zečevi stradaju. Za vrijeme jakih zima zec rado jede i kukuruz, naročito u klipu.

U vrijeme jakih zima zečevi se povlače bliže naseljima, šumama, vinogradima i voćnjacima, pošto tamo lakše dolaze do hrane.

Potreba za zimskom prehranom zečije divljači može se ublažiti unošenjem, odnosno sađenjem u lovištu metlastog zečijaka, čičoke i sličnih vrsta, a što je već detaljnije obrađeno kod prehrane i prihrane srneće divljači i divljih svinja. Iz tog razloga su i planirane nešto manje količine kabaste i zrnaste hrane od uobičajenih.

Mjere za uređenje lovišta

Mjere uređivanja lovišta treba podređivati očuvanju i poboljšanju prirodnih staništa, i usmjeriti ka postizanju svih potrebnih uslova za život, hranjenje (ishranu), sklanjenje i razmnožavanje divljači, sa ciljem osiguranja svih uslova za lov i korišćenje divljači, bez štetnih posledica za stanište i divljač.

Za zimsko prihranjivanje zečeva najcjelishodnije je koristiti improvizovana hranilišta. Osnovno je da su na visini dostupnoj zečevima. Veličina hranilišta zavisi od broja divljači koja će koristiti hranilišta. Kod određivanja mjesta za hranilište treba nastojati da se

nalazi u blizini zaklona za divljač, gdje nije izloženo jakim vjetrovima i da je osunčano. Ako se vjetar ne može izbjeći onda se sa strane hranilišta napravi od granja, trske ili nekog drugog priručnog materijala, vjetrobran koji će štiti divljač od nanosa snijega dok je na hranilištu, a ujedno služi kao zaštita od pernatih grabljivica.

5.2.6. Jarebica kamenjarka (*Alectoris graeca* Meissn.)

Osnovne biološke karakteristike

Sistematska pripadnost jarebice kamenjarke data je u sljedećoj tabeli:

Sistematsko mjesto			
1.	Tip organizacije	Hordata	<i>Chordata</i>
2.	Podtip	Kičmenjaci	<i>Vertebrata</i>
3.	Klasa	Ptice	<i>Aves</i>
4.	Podklasa	Grebenke	<i>Carinatae</i>
5.	Red	Kokoške	<i>Galliformes</i>
6.	Familija	Koke	<i>Phasianidae</i>
7.	Rod	Alektoris	<i>Alectoris</i>
8.	Vrsta	Jarebica kamenjarka	<i>A. graeca</i> Meissn.

Najbolja staništa za jarebicu kamenjarku su krečnjački, kameniti tereni, obrasli travnatom vegetacijom i žbunovima - topli, mirni i suvi. Brojnija je uz kamenite ograde, kojima su ograđeni travnjaci, vrtovi i polja. Rasprostranjena je i do najviših planina.

Gornji dio tijela i grudi kamenjarke su plavičastosivi, dok su trbuh i pera ispod repa, žućkasti. Oko vrata ima jasno izražen crni okovratnik koji omeđuje izrazito bijeli podbradak. Pera, čiji vrhovi imaju dvostruku crnu liniju, daju joj zebrast izgled sa strane. Težine je oko 500 grama. Ženka je nešto teža od mužjaka.

Jarebica kamenjarka živi u jatima, koja su sastavljena od roditelja i podmlatka. Period izdvajanja u parove počinje obično krajem februara, a petnaestak dana potom počinje period parenja i traje sve do kraja nosivosti. Broj snesenih jaja u gnijezdu iznosi od 9 do 13. Vrijeme ležanja na jajima je 25 dana. Za to vrijeme ženka svakodnevno napušta gnijezdo u potrazi za hranom. U periodu dok leži na jajima ili je u potrazi za hranom ispoljava veliku opreznost. Prilikom odlaska sa gnijezda lagano ustaje, pažljivo osmatra okolinu, a zatim odlazi na pašu. Hrani se zajedno sa mužjakom koji se, dok ženka leži na jajima, zadržava 150 - 200 m od gnijezda.

Hrani se biljnom hranom, insektima i njihovim larvama. Prvenstveno je konzument svježe zelene hrane, pretežno lista pa sjemenki trava i plodova, stabljika sočnih biljaka, a

nekad i podzemnih dijelova. Zoološki sastav hrane čine: gusjenice, rilaši, biljne uši, sitni pužići, mravi, leptiri, mušice i skakavci.

Pored prirodnih neprijatelja - grabljivica, jarebica kamenjarka strada najviše usljed hladnih zima, kada se mora dopunski prihranjivati. Pri tome hranu treba ostavljati na skriveno mjesto - ispod žbunja, stijena i sl. imajući u vidu njenu plašljivost i činjenicu da joj nerado prilazi.

Cilj gazdovanja

Cilj gazdovanja jarebicom kamenjarkom je održavanje zdrave populacije na nivou gazdinskih kapaciteta lovišta.

Načini uzgoja divljači

Jarebica kamenjarka će se uzgajati metodom prirodnog uzgoja u otvorenom prostoru.

Omjer (odnos) polova

Teži se normalnom prirodnom omjeru polova i to 1 : 1 (muški : ženski).

Lovno-produktivne površine, bonitet i gazdinski kapacitet lovišta

Lovno-produktivne površine

Lovno-produktivne površine su oni dijelovi lovišta na kojima određena vrsta divljači ima prirodne uslove za trajni opstanak i razmnožavanje i na kojima je moguće sprovođenje mjera gajenja, zaštite i iskorišćavanja te vrste divljači, vodeći računa o interesima drugih djelatnosti i prostora u cjelini.

Kod određivanja lovno-produktivnih površina za jarebicu kamenjarku treba voditi računa o zahtjevima ove vrste na staništu, kao i osiguranju one populacije jarebice kamenjarke u lovištima koja će omogućiti racionalno i ekonomično gazdovanje ovom vrstom s ciljem održavanja zdrave i vitalne populacije, sa što manjim štetama na ovoj vrsti divljači u lovištu.

Izračunavanje lovno-produktivnih površina za jarebicu kamenjarku treba obavljati u skladu sa stručnim podlogama, upustvima i saznanjima iz stručne literaturature.

Preporučujemo korišćenje sljedeće tabelue za određivanje lovno-produktivne površine za jarebicu kamenjarku, uz predhodno utvrđenu strukturu površina u lovištu, kao i tip lovišta:

Vrsta divljači	Vrsta kulture	Tip lovišta		
		Ravničarski (%)	Brdski (%)	Planinski (%)
Jarebica kamenjarka	Oranice	-	10 - 20	10 - 20
	Livade i pašnjaci	-	5 - 20	5 - 20
	Šume i šumsko zemljište	-	3 - 15	3 - 15

Takođe, određivanje lovno-produktivnih površina može se izvršiti tako da se nakon detaljnog obilaska lovišta, prvo se na karti lovišta zaokruže staništa jarebice kamenjarke. Nakon digitalizacije (Shp file rasprostranjenosti uzgojne vrste) skinuti ukupne površine staništa određene ove vrste divljači po vrstama kultura. Redukcijom dobijenih površina za iznose nelovnih površina dolazi se do lovno-produktivnih površina divljači u predmetnom lovištu.

Bonitiranje lovišta

Bonitiranje lovišta - utvrđivanje bonitetnog razreda potrebno je obavljati u skladu sa stručnim podlogama, upustvima i saznanjima iz stručne literaturature.

Za jarebicu kamenjarku postoji sedam osnovnih faktora koji utiču na određeni kvalitet lovišta, a to su: kvalitet zemljišta, hrana i voda, biljni pokrivač (vegetacija), mir u lovištu, konfiguracija terena, klima i opšta prikladnost lovišta.

Bonitetni razred nekog lovišta određuje se na taj način što se prvo ocijene nevedeni osnovni faktori koji uslovljavaju opstanak i razmnožavanje divljači u lovištu.

Po ocjeni navedenih faktora poentiranjem se odredi vrijednost, odnosno procenat kojim pojedini faktor učestvuje u osnovnim potrebama divljači u lovištu.

Na osnovu ukupnog zbira dobijenih poena određuje se, na osnovu skale, *bonitetni razred lovišta*.

Osnovni faktori od kojih zavisi bonitet lovišta ocenjuju se na taj način što se svaki od njih, za ovu divljači, ocijeni jednom od sljedećih ocena: odličan (5), vrlo dobar (4), dobar (3) i slab (2).

Pri ocenjivanju osnovnih faktora mora se imati u vidu da ne postoji idealno lovište, čiji bi se osnovni faktori idealno uklopili u jednu od navedenih ocjena, te prema tome treba

nastojati da se kvalitet osnovnog faktora uvrsti u jedan od navedenih opisa, odnosno ocijeni ocjenom koja mu je najpribližnija.

Svi osnovni faktori, po svojoj vrijednosti, ne uslovljavaju podjednako opstanak i razmnožavanje ove vrste divljači u lovištu. Neki od njih imaju većeg uticaja, kao *zemljište, hrana i voda i biljni pokrov (zaklon)*, pa ih stoga i nazivamo „**glavnim**“ **faktorima**.

Da bi došla do izražaja stvarna vrijednost svakog od navedenih faktora neophodno je da se svaka data ocjena pomnoži sa „**faktorom vrijednosti**“. Na ovaj način, odnosno putem poentiranja, određuje se stvarna vrijednost svakog osnovnog faktora.

Do kategorizacije osnovnih faktora došlo se putem analize svakog od njih. Tako su hrana i voda osnovne da bi neka divljač uopšte mogla da živi, te su, prema tome, hrana i voda daleko važniji od, na primer, konfiguracije terena, jer divljač može opstati na terenu nepovoljne konfiguracije ali ne i bez hrane i vode.

Tako se došlo do vrijednosti, tj. procenta s kojim osnovni faktori uslovljavaju opstanak divljači, odnosno do „**faktora vrijednosti**“ koji su proporcionalni procentima.

Faktor vrijednosti dobijen je na taj način što svakih 5 % daju vrijednost 1.

Vrijednost osnovnih faktora iznosi:

	Osnovni faktori	Vrijednost faktora u %	Faktor vrijednosti
1.	Tlo	20	4
2.	Hrana i voda	25	5
3.	Biljni pokrov	20	4
4.	Mir u lovištu	10	2
5.	Konfiguracija terena	5	1
6.	Klima	10	2
7.	Opšta prikladnost lovišta	10	2
S V E G A:		100	

Ovako određeni faktori vrijednosti su stalni, te se prema tome data ocjena za svaki osnovni faktor uvijek množi sa istim faktorom vrijednosti. Na osnovu prednjeg, kada se data ocjena osnovnog faktora pomnoži sa stalnim faktorom vrijednosti za taj osnovni faktor, dobije se broj poena kojim je taj osnovni faktor zastupljen u nekom lovištu.

Kako ocjene osnovnih faktora, koje variraju od 2 - 5, pomnožene faktorima vrednosti daju različit zbir poena, to zbir može varirati od 40 do 100.

Međutim, kako se zbir poena od 40 dobija jedino ako su svi osnovni faktori ocenjeni ocenom slab (2), to lovište koje je dobilo 40 poena nema uslova za plansko gajenje divljači za koju je određivan bonitet (jarebice kamenjarke).

Prema tome, na osnovu ukupnog zbira poena svih osnovnih faktora (41 - 100), odredi se bonitetni razred lovno-produktivne površine bonitiranog lovišta po sljedećoj skali:

Od 87 - 100 poena je	I	(prvi)	bonitetni razred
Od 74 - 86 poena je	II	(drugi)	bonitetni razred
Od 60 - 73 poena je	III	(treći)	bonitetni razred
Od 41 - 59 poena je	IV	(četvrti)	bonitetni razred

Broj divljači po jedinici površine

Na osnovu zapažanja priznatih evropskih lovnih stručnjaka u sljedećoj tabeli dajemo optimalnu brojnost jarebice kamenjarke na 100 ha lovno-produktivne površine:

Vrsta divljači	Bonitet lovišta			
	I	II	III	IV
Jarebica kamenjarka	14	9-13	5-8	2-4

Stanišni kapacitet za jarebice kamenjarke takođe zavisi od boniteta lovišta, a on u većini lovišta Crne Gore odgovara III bonitetu. Za ovaj bonitet se predviđa gustina populacije od 8 jedinki na 100 ha lovno-produktivne površine.

Koeficijent prirasta

Na osnovu zapažanja priznatih evropskih lovnih stručnjaka koeficijent prirasta zeca daje se u sljedećoj tabeli:

Vrsta divljači	Bonitet lovišta			
	I	II	III	IV
Jarebica kamenjarka	0,8	0,7-0,8	0,6-0,7	0,5-0,6

Obzirom da većini lovišta Crne Gore odgovara III bonitetu, **koeficijent prirasta** iznosi 0,7 jedinki u odnosu na osnovni fond.

Izračunavanje gazdinskog kapaciteta lovišta

Gazdinski kapacitet lovišta (GK) predstavlja bonitiranjem utvrđen mogući broj divljači u lovištu (normalno brojno stanje), a koji ne ugrožava gazdinsko stanje, odnosno matični fond s prirastom.

Gazdinski kapacitet se izračunava kao zbir matičnog fonda i prirasta.

Optimalna brojnost jarebice kamenjarke u lovištima Crne Gore

Uvažavajući prirodne uslove, sadašnju prisutnost jarebice kamenjarke u lovištima Crne Gore, ali i neophodnost očuvanja biodiverziteta, utvrđene su optimalne populacije ove divljači po lovnim područjima:

Lovno područje	LPP	MF	Broj jedinki na 100 ha	Prirast
Mediteransko	35.000	2.800	8	0.7
Submediteransko	30.000	2.400	8	0.7
Centralno	50.000	4.000	8	0.7
Istočno	40.000	3.200	8	0.7
Sjeverno	35.000	2.800	8	0.7
Lovišta posebne namjene	15.000	1.200	8	0.7
Ukupno	205.000	16.400	8	0.7

Lovno produktivna površina za jarebicu kamenjarku u svim lovištima u Crnoj Gori iznosi ukupno 205.000 ha. Osnovni fond divljači se planira sa 8 jedinki na 100 ha lovno-produktivne površine, tako da bi brojnost megapopulacije jarebicu kamenjarku u lovištima Crne Gore iznosila 16.400 grla.

Planiranje korišćenja - odstrijel jarebice kamenjarke

Korišćenje divljači treba da se sprovodi samo u lovištima u kojima matično brojno stanje dostigne određenu - planiranu brojnost. Tada stopa korišćenja treba da bude u visini realnog prirasta.

Planirani razvoj fonda Jarebice kamenjarke za period 2014 - 2024 godinu (uzgojna vrsta sitne divljači)

Meditransko lovno područje											
		Lovna godina									
		14/15	15/16	16/17	17/18	18/19	19/20	20/21	21/22	22/23	23/24
Matični fond (MF)	m	1.539	1.400	1.400	1.400	1.400	1.400	1.400	1.400	1.400	1.400
	ž	1.539	1.400	1.400	1.400	1.400	1.400	1.400	1.400	1.400	1.400
	Ukupno	3.078	2.800	2.800	2.800	2.800	2.800	2.800	2.800	2.800	2.800
Prirast	m	1.077	980	980	980	980	980	980	980	980	980
	ž	1.077	980	980	980	980	980	980	980	980	980
	Ukupno	2.154	1.960	1.960	1.960	1.960	1.960	1.960	1.960	1.960	1.960
Izlučenje	Otpad	924	840	840	840	840	840	840	840	840	840
	Lov	1.508	1.120	1.120	1.120	1.120	1.120	1.120	1.120	1.120	1.120
	Ukupno	2.432	1.960	1.960	1.960	1.960	1.960	1.960	1.960	1.960	1.960
Ukupno (na kraju lovne godine)		2.800	2.800	2.800	2.800	2.800	2.800	2.800	2.800	2.800	2.800

Submediteransko lovno područje											
		Lovna godina									
		14/15	15/16	16/17	17/18	18/19	19/20	20/21	21/22	22/23	23/24
Matični fond (MF)	m	1.223	1.200	1.200	1.200	1.200	1.200	1.200	1.200	1.200	1.200
	ž	1.224	1.200	1.200	1.200	1.200	1.200	1.200	1.200	1.200	1.200
	Ukupno	2.447	2.400	2.400	2.400	2.400	2.400	2.400	2.400	2.400	2.400
Prirast	m	856	840	840	840	840	840	840	840	840	840
	ž	857	840	840	840	840	840	840	840	840	840
	Ukupno	1.713	1.680	1.680	1.680	1.680	1.680	1.680	1.680	1.680	1.680
Izlučenje	Otpad	734	720	720	720	720	720	720	720	720	720
	Lov	1.026	960	960	960	960	960	960	960	960	960
	Ukupno	1.760	1.680	1.680	1.680	1.680	1.680	1.680	1.680	1.680	1.680
Ukupno (na kraju lovne godine)		2.400	2.400	2.400	2.400	2.400	2.400	2.400	2.400	2.400	2.400

Centralno lovno područje											
		Lovna godina									
		14/15	15/16	16/17	17/18	18/19	19/20	20/21	21/22	22/23	23/24
Matični fond (MF)	m	1.922	2.000	2.000	2.000	2.000	2.000	2.000	2.000	2.000	2.000
	ž	1.923	2.000	2.000	2.000	2.000	2.000	2.000	2.000	2.000	2.000
	Ukupno	3.845	4.000	4.000	4.000	4.000	4.000	4.000	4.000	4.000	4.000
Prirast	m	1.345	1.400	1.400	1.400	1.400	1.400	1.400	1.400	1.400	1.400
	ž	1.345	1.400	1.400	1.400	1.400	1.400	1.400	1.400	1.400	1.400
	Ukupno	2.690	2.800	2.800	2.800	2.800	2.800	2.800	2.800	2.800	2.800
Izlučenje	Otpad	1.153	1.200	1.200	1.200	1.200	1.200	1.200	1.200	1.200	1.200
	Lov	1.382	1.600	1.600	1.600	1.600	1.600	1.600	1.600	1.600	1.600
	Ukupno	2.535	2.800	2.800	2.800	2.800	2.800	2.800	2.800	2.800	2.800
Ukupno (na kraju lovne godine)		4.000	4.000	4.000	4.000	4.000	4.000	4.000	4.000	4.000	4.000

Program razvoja lovstva Crne Gore (2014 - 2024)

Istočno lovno područje											
		Lovna godina									
		14/15	15/16	16/17	17/18	18/19	19/20	20/21	21/22	22/23	23/24
Matični fond (MF)	m	807	980	1.167	1.389	1.600	1.600	1.600	1.600	1.600	1.600
	ž	808	980	1.167	1.389	1.600	1.600	1.600	1.600	1.600	1.600
	Ukupno	1.615	1.960	2.334	2.778	3.200	3.200	3.200	3.200	3.200	3.200
Prirast	m	565	686	817	972	1.120	1.120	1.120	1.120	1.120	1.120
	ž	565	686	817	972	1.120	1.120	1.120	1.120	1.120	1.120
	Ukupno	1.130	1.372	1.634	1.944	2.240	2.240	2.240	2.240	2.240	2.240
Izlučenje	Otpad	485	588	700	833	960	960	960	960	960	960
	Lov	300	400	490	689	1.280	1.280	1.280	1.280	1.280	1.280
	Ukupno	785	988	1.190	1.522	2.240	2.240	2.240	2.240	2.240	2.240
Ukupno (na kraju lovne godine)		1.960	2.344	2.778	3.200	3.200	3.200	3.200	3.200	3.200	3.200

Sjeverno lovno područje											
		Lovna godina									
		14/15	15/16	16/17	17/18	18/19	19/20	20/21	21/22	22/23	23/24
Matični fond (MF)	m	1.226	1.250	1.400	1.400	1.400	1.400	1.400	1.400	1.400	1.400
	ž	1.226	1.250	1.400	1.400	1.400	1.400	1.400	1.400	1.400	1.400
	Ukupno	2.452	2.500	2.800	2.800	2.800	2.800	2.800	2.800	2.800	2.800
Prirast	m	858	875	980	980	980	980	980	980	980	980
	ž	858	875	980	980	980	980	980	980	980	980
	Ukupno	1.726	1.750	1.960	1.960	1.960	1.960	1.960	1.960	1.960	1.960
Izlučenje	Otpad	1.116	750	840	840	840	840	840	840	840	840
	Lov	512	700	1.140	1.140	1.140	1.140	1.140	1.140	1.140	1.140
	Ukupno	1.678	1.450	1.980	1.980	1.980	1.980	1.980	1.980	1.980	1.980
Ukupno (na kraju lovne godine)		2.500	2.800	2.800	2.800	2.800	2.800	2.800	2.800	2.800	2.800

Lovišta posebne namjene											
		Lovna godina									
		14/15	15/16	16/17	17/18	18/19	19/20	20/21	21/22	22/23	23/24
Matični fond (MF)	m	369	360	352	345	338	330	322	315	308	300
	ž	1.108	1.080	1.058	1.035	1.012	990	968	945	922	900
	Ukupno	1.477	1.440	1.410	1.380	1.350	1.320	1.290	1.260	1.230	1.200
Prirast	m	258	252	247	242	236	231	226	220	215	210
	ž	776	756	740	724	709	693	677	662	646	630
	Ukupno	1.034	1.008	987	966	945	924	903	882	861	840
Izlučenje	Otpad	590	576	564	552	540	528	516	504	492	480
	Lov	482	462	453	444	435	426	417	408	399	360
	Ukupno	1.070	1.038	1.017	996	975	954	933	912	891	840
Ukupno (na kraju lovne godine)		1.440	1.410	1.380	1.350	1.320	1.290	1.260	1.230	1.200	1.200

Prihrana i prehrana jarebice kamenjarke

Za jarebicu kamenjarku se prehrana, niti zimsko prihranjivanje u principu ne planiraju jer ova vrsta nalazi dovoljno prirodne hrane tokom čitave godine, osim u periodu dubokih dugotrajnih snjegova, kada se udružuju u velika jata i spuštaju do nižih predjela izbjegavajući velike nanose snijega, gdje nalazi zaklon i malo ali dovoljno hrane da preživi do proljeća. Kamenjarka ne podnosi jake zime niti snijeg, jer joj perje na nogama nije gusto. Zimi se u potrazi za hranom ponekad nastanjuje i u blizini ljudskih naselja i staja (štala), koje obiluju sijenom i krmnim biljkama. U proljeće se ponovo penju na veću nadmorsku visinu. Naročito rado boravi na suvim livadama okrenutim prema jugu, isprekidanim područjima odronjenih stijena i padinama obraslim grmljem.

Mjere za uređenje lovišta

Kod mjera uređenja lovišta za jarebicu kamenjarku obično se ne planira izgradnja bilo kakvih lovnih objekata, nego se mjere svode na zaštitu staništa.

Mjere uređivanja lovišta podređuju se očuvanju i poboljšanju prirodnih staništa, i usmjeravaju ka postizanju svih potrebnih uslova za život, sklanjenje i razmnožavanje divljači, sa ciljem osiguranja svih uslova za lov i korišćenje divljači, bez štetnih posledica za stanište i divljač.

5.2.7. Fazan (*Phasianus sp. L.*)

Osnovne biološke karakteristike

Sistematska pripadnost fazana data je u sljedećoj tabeli:

Sistematsko mjesto			
1.	tip organizacije	Hordata	<i>Chordata</i>
2.	podtip	Kičmenjaci	<i>Vertebrata</i>
3.	klasa	Ptice	<i>Aves</i>
4.	potklasa	Grebenke	<i>Carinatae</i>
5.	red	Kokoške	<i>Galliformes</i>
6.	familija	Koke	<i>Phasianidae</i>
7.	potfamilija	Fazani	<i>/Phasianinae/</i>
7.	rod	Fazan	<i>/Phasianus/</i>
8.	vrsta	Fazan	<i>/Phasianus spp./</i>

Fazan potiče iz Azije, odakle je naseljen u Evropu. Danas u mnogim zemljama Evrope, osim krajnjeg sjevera i juga, predstavlja vrlo značajnu lovnu divljač. Poznato je mnogo

podvrsta fazana, nastalih na različitim staništima svog širokog areala, koji se uglavnom razlikuju po boji perja i biomasi mužjaka.

Stanište fazana su tereni sa poljoprivrednim kulturama, šikarama i šumskim zabranima na kojima ima djelova zemljišta obraslih visokom travom, trnjem i žbunjem, kao i „visokih“ šuma sa gustim podrastom, u kojima noćiva na visokim stablima.

Fazanima najbolje odgovaraju ravni i blago valoviti tereni obrasli raznolikom bujnom poljoprivrednom i „niskom“ šumskom vegetacijom kao i ritska područja bez dugotrajnih stagnirajućih voda, obrasla šašom, rogozom, trskom, gustim korovom i travom. U ovakvim područjima, naročito ritskim, fazan nalazi animalne hrane u izobilju.

Živi na nadmorskoj visini do 600 metara, a i više ako mu odgovaraju prehrambeni i klimatski uslovi.

Fazan naraste u dužinu do 1 metra, od čega na rep otpada polovina dužine. Dostiže težinu do 2 kg sa rasponom krila do 75 cm. Mužjak ima lijepo ukrasno perje živih boja od kojih preovlađuje crvenosmeđa sa tamnim pjegama. Glava i vrat su zelene i modrikaste boje. Ženka je od mužjaka znatno manja, težine do 1,2 kg, neupadno zaštitne svjetlosmeđe boje sa tamnim pjegama.

Polnu zrelost postiže već u prvoj godini života. Period parenja počinje već sredinom marta, kada mužjak okupi 2 - 5 ženki oko sebe, za koje se, ako je prinuđen, bori dugo i iscrpljujuće. Koka snese 8 - 16 sivoplavičastih jaja, u gnijezdu na zemlji, na kojima leži 24 dana. Ženka se o mladim pilićima brine 10-ak nedjelja, dok se mladi osamostale.

Noć provodi na drveću, na granama, bliže stablu. Rano ujutro ili predveče, traži hranu. Po prirodi je svaštojed. Hrani se zeljastim dijelovima biljaka, insektima, glistama, puževima, raznim sjemenjem, žitaricama, povrćem, ali i mrcinom. U toku zime, za vrijeme snjegova, neophodna mu je dopunska ishrana (žitni otpaci, kukuruz i dr.).

Fazan je, zahvaljujući njegovoj prilagodljivosti i mogućnosti vještačkog uzgoja, vrlo zahvalna lovna divljač. U uređenim šumskim lovištima fazani se love prigonom, u brdskim i poljskim lovištima pretraživanjem.

Cilj gazdovanja

Cilj gazdovanja je održavanje zdrave populacije na prirodan način uzgoja uz mogućnost ispuštanja vještački uzgojenih fazana. Gazdovanjem divljači održavati će se fazani u dobrom zdravstvenom stanju i kondiciji.

Načini uzgoja divljači

Prirodan način uzgoja, uz mogućnost ispuštanja vještački uzgojenih fazana. Korisnici lovišta će po potrebi neposredno pred lov vršiti ispuštanje fazana. Činjenica da je tehnologija vještačke proizvodnje fazana najkompletnije riješena, opredeljuje nas da posvetimo veću pažnju vještačkom uzgoju i unošenju fazana u lovišta. Fazana treba unositi na terene sa odgovarajućim stanišnim uslovima, ali prvenstveno tamo gdje postoji povećana lovno-turistička potražnja. Unošenje fazana istovremeno smanjuje i lovni pritisak na ostale lovne vrste, prije svega na zeca i jarebicu. Pri unošenju fazana u lovište potrebno je preduzimati mjere koje će omogućiti uspjeh ovog posla, a posebno:

- pri nabavci fazančića treba obratiti pažnju na zdravstveno stanje (veterinarska potvrda) i normalnu razvijenost fazančića za određeni uzrast (veličina, operjanost, rep);
- fazančice unositi isključivo kroz prihvatilišta;
- okolina prihvatilišta prije unošenja i za vreme boravka fazančića mora biti "očišćena" od predatora (lisice, vrane, svrake i dr.);
- u prihvatilištu se mora obezbijediti hrana, voda i zasjena za fazančice;
- prihvatilište mora biti pod stalnom kontrolom i zaštitom;
- prihvatilišta moraju biti ravnomerno raspoređena po lovištu.

O vremenu, količini i mjestu ispuštanja fazanske divljači, korisnici lovišta će voditi propisane evidencije.

Omjer (odnos) polova

Teži se normalnom omjeru polova 1 : 4 (muški : ženski).

Lovno-produktivne površine, bonitet i gazdinski kapacitet lovišta

Lovno-produktivne površine su oni dijelovi lovišta na kojima određena vrsta divljači ima prirodne uslove za trajni opstanak i razmnožavanje i na kojima je moguće sprovođenje mjera gajenja, zaštite i iskorišćavanja te vrste divljači, vodeći računa o interesima drugih djelatnosti i prostora u cjelini.

Izračunavanje lovno-produktivnih površina za fazana treba obavljati u skladu sa stručnim podlogama, upustvima i saznanjima iz stručne literaturature.

Predlažemo korišćenje sljedeće tabele za određivanje lovno-produktivne površine, uz predhodno utvrđenu strukturu površina u lovištu, kao i tip lovišta:

Vrsta divljači	Vrsta kulture	Tip lovišta		
		Ravničarski (%)	Brdski (%)	Planinski (%)
Fazan	Oranice	20 - 50	10 - 40	-
	Livade i pašnjaci	5 - 20	5 - 40	-
	Šume i šumsko zemljište	5 - 70	5 - 60	-

Takođe, određivanje lovno-produktivnih površina može se izvršiti tako da se nakon detaljnog obilaska lovišta, prvo se na karti lovišta zaokruže staništa fazana. Nakon digitalizacije (Shp file rasprostranjenosti uzgojne vrste) skinuti ukupne površine staništa određene ove vrste divljači po vrstama kultura. Redukcijom dobijenih površina za iznose nelovnih površina dolazi se do lovno-produktivnih površina divljači u predmetnom lovištu.

Bonitiranje lovišta

Bonitiranje lovišta - utvrđivanje bonitetnog razreda potrebno je obavljati u skladu sa stručnim podlogama, upustvima i saznanjima iz stručne literaturature.

Za fazana postoji sedam osnovnih faktora koji utiču na određeni kvalitet lovišta, a to su: kvalitet zemljišta, hrana i voda, biljni pokrivač (vegetacija), mir u lovištu, konfiguracija terena, klima i opšta prikladnost lovišta.

Bonitetni razred nekog lovišta određuje se na taj način što se prvo ocijene nevedeni osnovni faktori koji uslovljavaju opstanak i razmnožavanje divljači u lovištu.

Po ocjeni navedenih faktora poentiranjem se odredi vrijednost, odnosno procenat kojim pojedini faktor učestvuje u osnovnim potrebama divljači u lovištu.

Na osnovu ukupnog zbira dobijenih poena određuje se, na osnovu skale, *bonitetni razred lovišta*.

Osnovni faktori od kojih zavisi bonitet lovišta ocenjuju se na taj način što se svaki od njih, za svaku vrstu divljači, ocijeni jednom od sljedećih ocena: odličan (5), vrlo dobar (4), dobar (3) i slab (2).

Pri ocenjivanju osnovnih faktora mora se imati u vidu da ne postoji idealno lovište, čiji bi se osnovni faktori idealno uklopili u jednu od navedenih ocjena, te prema tome treba nastojati da se kvalitet osnovnog faktora uvrsti u jedan od navedenih opisa, odnosno ocijeni ocjenom koja mu je najpribližnija.

Svi osnovni faktori, po svojoj vrijednosti, ne uslovljavaju podjednako opstanak i razmnožavanje ove vrste divljači u lovištu. Neki od njih imaju većeg uticaja, kao

zemljište, hrana i voda i biljni pokrov (zaklon), pa ih stoga i nazivamo „glavnim“ faktorima.

Da bi došla do izražaja stvarna vrijednost svakog od navedenih faktora neophodno je da se svaka data ocjena pomnoži sa „**faktorom vrijednosti**“. Na ovaj način, odnosno putem poentiranja, određuje se stvarna vrijednost svakog osnovnog faktora.

Do kategorizacije osnovnih faktora došlo se putem analize svakog od njih. Tako su hrana i voda osnovne da bi neka divljač uopšte mogla da živi, te su, prema tome, hrana i voda daleko važniji od, na primer, konfiguracije terena, jer divljač može opstati na terenu nepovoljne konfiguracije ali ne i bez hrane i vode.

Tako se došlo do vrednosti, tj. procenta s kojim osnovni faktori uslovljavaju opstanak divljači, odnosno do „**faktora vrijednosti**“ koji su proporcionalni procentima.

Faktor vrijednosti dobijen je na taj način što svakih 5 % daju vrijednost 1.

Vrijednost osnovnih faktora iznosi:

Red. br.	Osnovni faktori	Vrijednost faktora u %	Faktor vrijednosti
1.	Tlo	20	4
2.	Hrana i voda	25	5
3.	Biljni pokrov	20	4
4.	Mir u lovištu	10	2
5.	Konfiguracija terena	5	1
6.	Klima	10	2
7.	Opšta prikladnost lovišta	10	2
	S V E G A :	100	

Ovako određeni faktori vrijednosti su stalni, te se prema tome data ocjena za svaki osnovni faktor uvijek množi sa istim faktorom vrijednosti. Na osnovu prednjeg, kada se data ocjena osnovnog faktora pomnoži sa stalnim faktorom vrijednosti za taj osnovni faktor, dobije se broj poena kojim je taj osnovni faktor zastupljen u nekom lovištu. Kako ocjene osnovnih faktora, koje variraju od 2 - 5, pomnožene faktorima vrednosti daju različit zbir poena, to zbir može varirati od 40 do 100.

Međutim, kako se zbir poena od 40 dobija jedino ako su svi osnovni faktori ocenjeni ocenom slab (2), to lovište koje je dobilo 40 poena nema uslova za plansko gajenje divljači za koju je određivan bonitet (fazana).

Prema tome, na osnovu ukupnog zbira poena svih osnovnih faktora (41 - 100), odredi se bonitetni razred lovno-produktivne površine bonitiranog lovišta po sljedećoj skali :

Od 87 - 100 poena je	I	(prvi)	bonitetni razred
Od 74 - 86 poena je	II	(drugi)	bonitetni razred
Od 60 - 73 poena je	III	(treći)	bonitetni razred
Od 41 - 59 poena je	IV	(četvrti)	bonitetni razred

Broj divljači po jedinici površine

Na osnovu zapažanja priznatih evropskih lovnih stručnjaka u sljedećoj tabeli dajemo optimalnu brojnost fazana na 100 ha lovno-produktivne površine:

Vrsta divljači	Bonitet lovišta			
	I	II	III	IV
Fazan	30 - 60	20 - 29	10 - 19	4 - 9

Stanišni kapacitet fazana takođe zavisi od boniteta lovišta, a on u većini lovišta Crne Gore odgovara III bonitetu. Za ovaj bonitet se predviđa gustina populacije od 15 jedinki na 100 ha lovno-produktivne površine.

Koeficijent prirasta

Na osnovu zapažanja priznatih evropskih lovnih stručnjaka koeficijent prirasta fazana daje se u sljedećoj tabeli:

Vrsta divljači	Bonitet lovišta			
	I	II	III	IV
Fazan	1,0	0,8-1,0	0,6-0,8	0,4-0,6

Obzirom da većini lovišta Crne Gore odgovara III bonitetu, **koeficijent prirasta** iznosi 0,7 jedinki u odnosu na osnovni fond.

Izračunavanje gazdinskog kapaciteta lovišta

Gazdinski kapacitet lovišta (GK) predstavlja bonitiranjem utvrđen mogući broj divljači u lovištu (normalno brojno stanje), a koji ne ugrožava gazdinsko stanje, odnosno matični fond s prirastom.

Gazdinski kapacitet se izračunava kao zbir matičnog fonda i prirasta.

Optimalna brojnost fazana u lovištima Crne Gore

Uvažavajući prirodne uslove, sadašnju prisutnost fazana u lovištima Crne Gore, ali i neophodnost očuvanja biodiverziteta, utvrđene su optimalne populacije ove divljači po lovnim područjima:

Lovno područje	LPP	MF	Broj jedinki na 100 ha	Prirast
Meditersko	20.000	3.000	15	0,7
Submediteransko	20.000	3.000	15	0,7
Ukupno	40.000	6.000	15	0.7

Lovno produktivna površina za fazana u svim lovištima u Crnoj Gori iznosi ukupno 40.000 ha. Osnovni fond divljači se planira sa 15 jedinki na 100 ha lovno-produktivne površine, tako da bi brojnost megapopulacije fazana u lovištima Crne Gore iznosila 6.000 jedinki.

Planiranje korišćenja fazanske divljači

Mogućnost korišćenja ima za osnovu veličine priploda i očekivanih (prosječnih) zimskih gubitaka.

Zimski gubici, u uslovima naših lovišta budu i do 40 % od proljetnog brojnog stanja. Prosječni se dobijaju višegodišnjim praćenjem.

Planirani razvoj fonda Fazana za period 2014 - 2024 godinu (uzgojna vrsta sitne divljači)

Meditersko lovno područje											
		Lovna godina									
		14/15	15/16	16/17	17/18	18/19	19/20	20/21	21/22	22/23	23/24
Matični fond (MF)	m	351	375	425	475	525	575	625	675	725	750
	ž	1.053	1.125	1.275	1.425	1.575	1.725	1.875	2.025	2.175	2.250
	Ukupno	1.404	1.500	1.700	1.900	2.100	2.300	2.500	2.700	2.900	3.000
Prirast	m	245	262	298	332	368	402	438	472	508	525
	ž	737	788	892	998	1.102	1.208	1.312	1.418	1.522	1.575
	Ukupno	982	1.050	1.190	1.330	1.470	1.610	1.750	1.890	2.030	2.100
Izlučenje	Otpad	562	600	680	760	840	920	1.000	1.080	1.160	1.200
	Lov	324	250	310	370	430	490	550	610	770	900
	Ukupno	886	850	990	1.130	1.270	1.410	1.550	1.690	1.930	2.100
Ukupno (na kraju lovne godine)		1.500	1.700	1.900	2.100	2.300	2.500	2.700	2.900	3.000	3.000

Submediteransko lovno područje											
		Lovna godina									
		14/15	15/16	16/17	17/18	18/19	19/20	20/21	21/22	22/23	23/24
Matični fond (MF)	m	379	525	575	625	675	725	750	750	750	750
	ž	1.137	1.575	1.725	1.875	2.025	2.175	2.250	2.250	2.250	2.250
	Ukupno	1.516	2.100	2.300	2.500	2.700	2.900	3.000	3.000	3.000	3.000
Prirast	m	265	368	402	438	472	508	525	525	525	525
	ž	796	1.102	1.208	1.312	1.418	1.522	1.575	1.575	1.575	1.575
	Ukupno	1.061	1.470	1.610	1.750	1.890	2.030	2.100	2.100	2.100	2.100
Izlučenje	Otpad	86	840	920	1.000	1.080	1.200	1.200	1.200	1.200	1.200
	Lov	391	430	490	550	610	730	900	900	900	900
	Ukupno	477	1.270	1.410	1.550	1.690	1.930	2.100	2.100	2.100	2.100
Ukupno (na kraju lovne godine)		2.100	2.300	2.500	2.700	2.900	3.000	3.000	3.000	3.000	3.000

Prihrana i prehrana fazanske divljači

U toku vegetacije, fazan najčešće vremena provodi po njivama, a u toku zime u šumi, šikarama, trsticima i remizama.

Pri traženju hrane služi se kljunom i nogama. Hranu pronalazi ispod zemlje (do 6 cm). Konzumira hranu biljnog i životinjskog porijekla.

Od hrane biljnog porijekla fazan najradije konzumira nježnije lišće i pupoljke, koji dominiraju u proljećnoj ishrani. U toku ljeta a naročito jeseni konzumira sjemena divljih i kulturnih biljaka.

Pored ove hrane, fazan konzumira jagodičaste i druge plodove šumske vegetacije, a naročito je koristan zbog uzimanja velikih količina insekata (10 - 30 % od ukupne hrane) insekata i njihovih larvi.

Učešće insekata u dnevnom obroku fazančića starosti do 10 nedelja može da iznosi i do 80 %. Većina insekata je štetna za poljoprivredne kulture, te je značaj prirodne ishrane fazana utoliko veći. Naročito se ističe činjenica da fazan koristi krompirovu zlasticu, koju druge vrste divljih ptica nerado konzumiraju. Mladi fazan skupi dnevno 500 - 1.000 jedinki štetnih insekata i 400 - 600 sjemenki korova, dok su kod starih jedinki u obroku pronađeni čak ostaci miševa i pacova.

Uz pretpostavku da fazan dnevno konzumira 70 - 90 grama hrane, i da hrana ima sličan sastav u toku godine jedan fazan utroši godišnje:

- 7,1 - 9,1 kg hrane životinjskog porijekla;
- 3,3 - 4,2 kg sjemenki šumskog drveća;
- 3,5 - 4,6 kg sjemena krtole i raznih poljoprivrednih kultura;
- 2,6 - 3,4 kg sjemena korova, šumskog žbunja i sl.;
- 9,0 - 11,5 kg vegetativnih dijelova biljaka.

Imajući u vidu količine i raspored godišnjih padavina, temperaturu vazduha, vremenske nepogode prihranjivanje fazana treba primjenjivati u toku zime, i to dnevno po jednoj jedinki sa 50 grama zrnaste hrane (kukuruz, pšenica i sl.) i 20 grama sočne hrane (repa, mrkva, kupus, keleraba, kelj, čičoka, otpaci od voća i sl.), što treba vršiti po potrebi.

Hrana se donosi dnevno ili svaki drugi dan. Najbolje je izlagati hranu ujutru jer su fazani u traženju hrane najaktivniji ujutru i uveče. U slučaju većih padavina fazan se preko cijelog dana zadržava u blizini hranilišta.

Mjere za uređenje lovišta

Ukoliko se prihranjuje, hranilišta za fazane prave se na mirnim i neprohodnim mjestima, zaklonjenim od vjetra, blizu skloništa i noćevališta. Najbolje da se prave na čistinama, blizu gustiša u kome se fazan krije, tako da ima pregled terena kako ga štetočine ne bi iznenadile.

Za prihranjivanje fazana najčešće se hranilišta inprovizuju ili ako se grade onda su to jednostavna hranilišta sagrađena od priručnog materijala, prilagođena prostoru u kome se postavljaju.

Hranilišta za ovu divljač imaju oblik koso položenog krova sa prednjom visinom oko 80 cm i stražnjom oko 40 cm. Za pokrivanje krova uzima se slama, trska, kukuruzovina, daske i sl. Prednja strana mora biti okrenuta suncu. U onaj dio hranilišta koji je najbolje zaštićen od kiše i snijega stavlja se suvi pijesak u kojem se fazani mogu prpošiti.

Korišćenjem prirodnih pogodnosti koje pruža okolina, grmlje, živice, kupiništa i slično i nabacivanjem grana na njih, stvaraju se prostori gdje se tokom zime može izlagati hrana, odakle je divljač nesmetano uzima.

Bez obzira na to o kakvom se hranilištu radilo uz hranu se obavezno dodaje i pijesak koji je nužan radi probave. Korisno je mješanje hrane sa pljevom, jer se pernata divljač zagrijava čeprkajući po pljevi.

U lovištima posebno treba obratiti pažnju na zaštitu i zimsku prihranu fazana. Lovišta u kojima je moguće uzgajati fazana su uglavnom III boniteta, sa kapacitetom od 15 ptica na 100 ha lovno-produktivne površine i realnim prirastom 0,7 od osnovog fonda. Stepem korišćenja je u visini realnog prirasta.

U zapadnoj i centralnoj Evropi, a zadnjih godina i u nekim lovištima u Srbiji, fazani iz vještačkog uzgoja se izlovljavaju na posebno uređenim „poligonima“, gde se ispuštaju u kratkom vremenskom intervalu pre lova. Postotak iskorišćavanja u ovakvim lovovima je izuzetno visok, pa je taj način izlovljavanja izuzetno ekonomičan. Preporučujemo uređivanje ovakvih poligona u lovištima u kojima postoji povećan lovni pritisak lovaca turista.

Smatramo da u narednom period treba intezivirati rad fazanerija i povećati proizvodnju fazana na taj način.

Savremena tehnologija proizvodnje fazana

Pod savremenom tehnologijom proizvodnje fazana podrazumijeva se takva tehnologija, koja će obezbijediti dobijanje podmladka, sposobnog da se sa što manje gubitaka uklopi u prirodni ambijent po ispuštanju u lovišta.

Da bi se postigli ciljevi date proizvodnje, neophodno je obezbijediti nekoliko preduslova:

- izbor pogodne lokacije za fazaneriju;
- odgovarajuća veličina i raspored potrebnog prostora;
- siguran izvor kvalitetne i jeftine energije;
- izbor prave opreme u proizvodnji fazančića;
- kvalitetna hrana za sve uzraste fazančića;
- stalni nadzor veterinarske službe;
- kvalifikovana radna snaga;
- dobar izbor prihvatilišta i kvalitetna njega u prihvatilištu do spontanog razlaza fazančića po lovištu;
- siguran i brz transport do prihvatilišta u lovištu.

Izbor pogodne lokacije za fazaneriju

Pogodna lokacija za fazaneriju je jedan od nezaobilaznih preduslova za dalju uspješnu proizvodnju fazančića.

U zavisnosti od željenog kapaciteta fazanerije lokacija treba da ispunjava sljedeće uslove:

- da se nalazi na provjetrenom mjestu;
- na ravnoj ili blago nagnutoj podlozi;
- nagnuto približno ka jugu;
- teren treba da bude suv i ocjedit;
- da bude dovoljno udaljen od stalno naseljenog mjesta (najmanje 500 m od najbliže naseljene kuće);
- da je povezano dobrim putem, sa javnim putevima;
- da je obezbijeđena kvalitetna električna energija;
- da ima dovoljne količine kvalitetne pijaće vode.

Određivanje veličine i rasporeda prostora fazanerije

Veličina lokacije mora da zadovoljava sljedeće uslove:

- Volijere za odraslije (preko 4 nedjelje starosti) fazančice, trebaju da imaju prostora najmanje 2 m² po fazančetu;
- Volijere - Ispusti za fazančice do 4 nedjelje starosti, treba da obezbijede najmanje 1 m² po fazančetu;
- uzgojni boksovi (uzgojne prostorije) sa grijanim podom, treba da obezbijede prostor sa oko 25 - 30 fazančića na 1 m².

Ako se tome dodaju potrebni prostori za ostale objekte u fazaneriji, jasno je da i najmanja fazanerija, kapaciteta 5.000 fazančića godišnje treba da ima obezbijeđenih 1,5 ha površine.

Raspored prostora u fazaneriji, treba da bude tako postavljen da fazančići prolazeći kroz različite faze uzrasta prelaz lako iz jednog objekta u drugi, bez hvatanja, pretjerivanje kroz sisteme hodnika, sa jednog u drugi kraj fazanerije. Što manja hvatanja fazančića manja je i domestikifikacija, a manje je i stresnih situacija.

Ako je tehnologija dobro postavljena, fazančići se hvataju samo dva puta tokom proizvodnje:

- 1) prilikom premještanja iz valjaonika u uzgojne boksove i
- 2) prilikom transporta iz prihvatilišta u lovišta.

Siguran izvor kvalitetne i jeftine energije

Energija je jedan od bitnih preduslova za uspješnu proizvodnju fazančića. Potrebna je u obliku električne i toplotne energije.

Električna energija je neophodna prije svega kao pogonska energija u inkubatore, valjaonike pa i cirkularne pumpe i druge aparate i uređaje u fazanerije. Električna energija je najskuplji vid energije i zato se mora racionalno trošiti, kako bi proizvodnja fazančića bila konkurentna na tržištu. Pored pogonskih funkcija električna energija se koristi i za zagrijavanje inkubatora i valjaonika gdje je nezamjenjiva pa je nemoguće izbjeći njenu upotrebu u toj fazi proizvodnje fazančića.

Toplotna energija je potrebna u mnogo većim količinama i u dužem period tokom proizvodnje fazančića, pa je neracionalno trošiti električnu energiju kao izvor toplotne energije. Potrebno je bilo pronaći siguran a jeftin izvor toplotne energije, koji bi mogao poslužiti u proizvodnji fazančića. Dobre rezultate je dao sistem sa toplim (grijanim) podom. Glavna odlika ovog sistema je što se kao osnovni izvor toplote mogu koristiti najjeftiniji izvori kao što su ugalj, drvo (pa i otpadno) ili bilo koja pogodna biomasa. Uzgojem fazančića na grijanom podu od prvog dana dobijaju se nekoliko prednosti:

- fazančići koriste od prvog dana koriste cijelu površinu prostorije, jer je svuda u prostoriji jednako toplo, pa i u uglovima koji su znali da prave najviše problema u takvom uzgoju;
- obezbijena im je potrebna toplota i na samom podu i u zoni fazančića na nekoliko cm iznad poda, što nije slučaj sa grijanjem odozgo (vještačke kvočke), gdje se grije vazduh koji kao topliji odlazi u visine, tako da je u tim prostorijama u plafonu najviša temperatura a pod je često previše hladan, što dovodi do gomilanja fazančića, koji je penju jedan drugom na leđa, kako bi se zaštitili od prehladnog poda;
- treća i možda najveća prednost ovog sistema je što je to tzv. niskotemperaturno grijanje, za čiji pogon se veoma lako i relativno jeftino može iskoristiti i sunčeva energija, preko solarnih bojlera (s obzirom da proizvodnja fazančića u fazanjerijama teče od samog proljeća do najžarkog ljeta, kada sunca imamo i više nego dovoljno).

Ova racionalizacija, prelaskom na podni sistem sa grejnim podom, od samog početka proizvodnje, donosi uštede od 50 - 85 % u korišćenju toplotne energije, koja vuče gotovo 1/3 cijene proizvedenog fazančeta. Naravno, to se automatski odražava na konkurentnost tako proizvedenih fazančića.

Izbor prave opreme u proizvodnji fazana

Leženje fazana je veoma specifično u odnosu na leženja većine drugih ptica, naročito ptica domaćih vrsta. Ovo leženje uz odgovarajuću toplotu i znatno veću vlažnost nego kod drugih ptica.

Obezbeđivanje potrebne vlažnosti uz datu temperature je veoma teško rešivo, najbolje rezultate je dao proizvođač VICTORI-a iz Italije. Svaka zamjena inkubatora sa nižim cijenama daje daleko slabije rezultate tako da se ta „ušteda“ istopi već prve godine rada inkubatora. Ovo problem su naročito iskazuju na valjaonicama, odnosno prilikom poslednje faze leženja fazančića. Zato za leženje fazana preporučuju se inkubatori Victoria.

Ako se primijeni podni sistem grijanja uzgojnih prostorija, nema potreba za baterijama, jer se pilići od prvog dana stavljaju na grijani pod.

Sistem podnog grijanja pored klasičnih kotlova mora da bude opremljen valjanim cirkulacionim pumpama, koje će prema potrebi potiskivati toplu vodu u sve uzgojne prostorije, u skladu sa diktatom iz termostata.

Termostati moraju da budu precizni za mogućnošću regulacije na 0,5 ° C.

Cijevi u sistemu podnog grijanja mogu da budu i obične vodovodne cijevi od crne plastike, jer temperature vode u sistemu ne bi inače smjela da bude veća od 50 ° C, dok

ta plastika izdržava bez deformacija i preko 60 °C. sigurnosni termostat treba da obezbijedi da ne dođe do pregrijavanja sistema preko date temperature.

Kvalitetna ishrana za sve uzraste fazana

Može se reći da je odgovarajuća hrana u proizvodnji fazana najvažniji uslov za uspješnu proizvodnju.

Postoji dosta proizvođača hrane za fazane, ali nijesu svi kvalitetni, tako da treba odabrati one najkvalitetnije, bez obzira na cijenu. Nedostatak bilo kog elementa u koncentratu za fazane u bilo kojoj mjeri je primijetan pri uzgoju fazančića.

Ponekad je dobro o pored dobre hrane dodavati i vitaminske komplekse, pa i kvalitetnu bjelančevinu u vidu belvintina, što će se sigurno odraziti na kvalitet proizvedenih fazančića.

Iskustva pokazuju da je fazanima u svim uzrastima neophodno dodavati i zelenu hranu (ako je već nemaju u volijerima).

Kvalitetna voda je neophodna od prvog dana. Vodu treba mijenjati u početku najmanje dva puta dnevno a kasnije je dovoljno i jednom, s tim što pojilice svaki put treba oprati. Ukoliko je voda prejako hlorisana divljač će je izbjegavati.

Da bi fazani mogli normalno rasti i razvijati se za njihovu ishranu moraju se obezbijediti neophodne hranjive materije: protein, masti, ugljeni hidrati, mineralne materije i vitamin.

Stalni nadzor veterinarske službe

S obzirom na prilično izmijenjene uslove u kojima se fazani proizvode i na veliku koncentraciju divljači tokom proizvodnje, postoji niz opasnosti da dođe do različitih infekcija, pa i naglog širenja bolesti. Zato je stalni nadzor veterinara u fazaneriji neophodan. Sve preventivne i kurativne mjere treba isključivo sprovoditi po savjetu i nalogu veterinara.

Prva vakcinacija fazančića će se po nalogu veterinara vršiti u uzrastu od 2 - 3 nedjelje. Kako se fazančići nebi hvatali treba pribjeći vakcinaciji aerosolom (sprejom) u zarvorenoj prostoriji. To se vrši vakcinom „Lesoto“ i trajnost zaštite je negdje do 5 mjeseci, što je dovoljno do sezone lova.

Jedinke ostavljene za matično jato se negdje krajem avgusta ponovo vakcinišu, vakcinom „TB Mukteswar“, u grudni mišić sa po 0,2 kubna centimentra.

Krajem marta naredne godine, prilikom definitivnog izbora matičnog jata vri se ponovo vakcinacija po istom postupku kao predhodna. Tom prilikom se vrši i debikiranje kljunova i sječenje ostruga kod pijetlova.

Kvalifikovana radna snaga

Za ovakvu u suštini veoma osjetljivu proizvodnje treba obezbijediti dovoljan broj kvalifikovanih radnika. Ovi radnici pored kvalifikovanosti moraju zadovoljiti i osnovni kriterijum savjesnosti. Poželjno je da u fazaneriji postoji upravnik fazanerije koji treba da bude odgovarajuće struke veterinarske, poljoprivredne (živinarstvo) ili šumarske sa odličnim poznavanjem cijelog ciklusa proizvodnje fazana. Pored kvalifikovanog radnika fazanerija treba da ima i dovoljan broj nekvalifikovanih radnika koji će raditi u dvije ili tri smjene.

Dobar izbor prihvatilišta

Ne treba praviti stalna prihvatilišta sa svih stana zatvorena žičanom mrežom i sa zidanim objektima, iz sljedećih razloga:

- to je sa jedne strane nepotrebno skupo;
- sa druge strane krije niz opasnosti od zagađivanja terena;
- fazančice suviše domestificira;
- takvi objekti su uglavnom u blizini naselja;
- takvi fazančići ne mogu se sponatano razilaziti, upoznavajući okolinu, nego se moraju hvatati i prenositi na neki novi teren nepoznat fazančićima.

Prihvatilišta trba praviti kao privemena od ograde od žičane mreže visine do 2 m razvučena uz pobijeno kolje ili postijeće drveće, na izabranom terenu npr. 2 kotura takve mreže čine 100 m dužine, što može da prihvati 300 fazančića, što se smatra I optimalno.

Već prvih dana će najhrabriji fazančići da izlijeću u okolinu, da bi se pred veče vratili (treba ih pustiti u prihvatilište). Svaki sljedeći dan će sve više fazančića napuštati prihvatilište, da bi negdje oko petnaestog - dvadesetog dana gotovo svi izlijetali i sve ih je manje uveče dolazilo na noćenje u prihvatilište. To je znak das u fazančići priviknuti na spoljašnje prirodne uslove I da ogradu treba pokupiti I prenijeti na neko drugo mjesto I za drugu partiju (ili da se ostavi za sljedeću godinu).

Ako i poslije podizanja ograde nasatvimo sa davanjem hrane na starim mjestima pa i u okolini, uz postojanje vode zadržaćemo fazane sve do sezone lova.

Dobar izbor prihvatilišta

Za transport fazančića do prihvatilišta u lovištu treba birati hladovinu, bilo noću ili u toku ranih jutarnjih sati. Prevozno sredstvo treba da bude odgovarajuće i da tokom transporta fazančići imaju dovoljno vazduha ali ne i promaju. Treba da budu pakovani po 10 - 20 u odgovarajuće sanduke (kutije ili kasete) od drveta ili plastike, da nebi dolazilo do povreda prilikom transporta.

Ako se budemo pridržavali datih upustava imamo mogućnosti da proizvedemo maksimalan broj kvalitetnih fazančića, sposobnih sa se kvalitetno uklope u prirodne ambijente naših lovišta, bez većih gubitaka, uz konkurentne cijene na tržištu.

5.3. Vrste krupne divljači za uzgajanje u ograđenim lovištima - uzgajalištima

Intezivno gajenje krupne divljači u ograđenim šumskim prostorima - ograđenim lovištima predstavlja specifičan vid lovnog gazdovanja koji u sebi sadrži izvjestan tehnološki proces. Prema definiciji CIC-a – Međunarodnog savjeta za očuvanje divljači i prirode „*ograđenim lovištem smatra se površina (nezavisna od veličine) oko koje je postvaljena ograda i koja je namijenjena gajenju divljači*“. U ovoj definiciji naglašava se ograničena mogućnost kretanja, neophodne životne potrebe divljači, što može dovesti do opadanja reproduktivne sposobnosti divljači.

Osnovni nedostaci ograđenih lovišta - uzgajališta, u poređenju sa otvorenim su:

- ograničen izbor prirodne hrane;
- oštrije izraženo djelovanje ekološki ograničavajućih faktora;
- narušavanje nagoni determinisane socijalne strukture i sezonskog ponašanja;
- povećana opasnost od pojave infektivnih, parazitskih i drugih oboljenja;
- manja heterogenost geofondova divljači;
- pretjerano izrabljivanje staništa.

Lovno-uzgojni cilj intezivnog gajenja krupne divljači u ograđenim lovištima sa gledišta savremenih intencija lovstva, je dostizanje i održavanje brojnog stanja zdrave i kvalitetne divljači u odgovarajućoj srazmjeri sa datim lokalnim i vremenskim uslovima, i to su one vrste kojima stanišni uslovi najviše odgovaraju.

Specifičnosti gajenja divljači u ograđenim površinama, naznačene su i u samoj definiciji „ograđenog lovišta“ datoj od strane CIC-a.

Do danas su se definisali sljedeći ciljevi koji uslovljavaju potrebu gajenja krupne divljači u uzgajalištima, a to su:

- očuvanje preostalog fonda divljači;
- naseljavanje divljači (introdukcija i reintrodukcija);
- intezivno gazdovanje (trofej ili meso);
- „reprocentri“ (poboljšanje geofonda);
- „fenocentri“ (očuvanje prirodnog fenotipa);
- smanjenje šteta od divljači (prevashodno na poljoprivrednim i šumskim kulturama izvan lovišta);
- inteziviranje lovnog turizma.

Pri izboru staništa za formiranje uzgajališta mora se imati izoštriji kriterijum u odnosu na otvorena lovišta, jer su ovdje gustina populacije i intezitet uzgoja znatno veći, a radijus kretanja i mogućnost izbora hrane ograničeni.

Osnovni ciljevi ovakovog načina uzgoja su:

- stvaranje fonda divljači za naseljavanje okolnih površina na kojima divljači nema;
- povećanje lovnog ponude i povećanje mogućnosti lova divljači za kraće vrijeme;
- povećanje gustine prirodne populacije divljači u lovištima u kojima je ona znatno smanjena;
- povećanje trofejne vrijednosti intezivnim mjerama uzgoja.

Mjere uzgoja se primjenjuju uglavnom, kao i kod uzgoja u slobodnoj prirodi.

Pravilnikom o načinu i uslovima za uzgajanje divljači („Službeni list CG“, broj 66/12) propisani su način i uslovi za uzgajanje u objektima za kontrolisano gajenje - uzgajalištima:

U uzgajalištima se mogu uzgajati sljedeće vrste divljači:

- *jelen lopatar (Dama dama L.);*
- *jelen obični (Cervus elaphus L.);*
- *muflon (Ovis musimon Pall.);*
- *divlja svinja (Sus scrofa L.).*

U uzgajalištima se može uzgajati srna obična (Capreolus capreolus L.) i divokoza (Rupicapra rupicapra L.), u slučaju aklimatizacije prije puštanja u prirodu.

Površina uzgajališta treba da bude od 100 do 2.000 ha.

Uzgajalište treba da bude ograđeno ogradom.

Uzgajalište treba da ima dovoljan broj hranilišta i najmanje jednu osmatračnicu za praćenje divljači.

Hranilišta treba da su raspoređena ravnomjerno po čitavoj površini uzgajališta“.

Ograda u uzgajalištu „treba da bude izrađena na način kojim se sprječava izlazak divljači iz uzgajališta i ulazak drugih vrsta divljači i životinja u uzgajalište.

Minimalna visina ograde iz stava 1 ovog člana u zavisnosti od vrste divljači treba da bude za:

- jelena običnog 2,2 m;
- jelena lopatara 2 m;
- muflona, srnu i divokozu 2,5 m;
- divlju svinju 2 m“.

U uzgajalištima treba da bude obezbijeđena dovoljna količina hrane i vode, u skladu sa fiziološkim potrebama divljači i odgovarajuća zdravstvena zaštita.

Uzgajališta treba da budu zaštićena od buke, radi zaštite divljači od stresa.

5.3.1. Jelen obični (*Cervus elaphus* L.)

Osnovne biološke karakteristike

Na srednjoevropskim prostorima jelena ubrajaju u najljepšu i po trofejima najdragocjeniju lovnu divljač. U najbolja staništa u Evropi ubrajaju se šume Poljske, Češke, Mađarske, Rumunije, Slovenije, Hrvatske i istočne Srbije. U Crnoj Gori naseljen je u Nacionalnom parku „Biogradska gora“ - Kolašin.

Jelen je snažna i dobro građena lovna divljač, čiju muskulaturu karakterišu visoke noge, široke grudi, dugačak sa strane spljošten vrat, glava naprijed izdužena, uši izvučene i podugačke, rep dužine oko 25 cm (zakrčljao). Boja dlake je žuto-crvenkasta sa otvoreno svijetlom bojom trbuha i blijedo-žučkastim poljem pri repu.

Težina jelena zavisi od vrste lovišta. U planinskim lovištima iznosi do 200 kg. U nizijskim lovištima težina mu je znatno veća, čak, ali rijetko i do 300 kg. Za razliku od mužjaka ženka (košuta) je teška između 120 i 150 kg ili približno 60 % težine mužjaka. Jelen potpunu tjelesnu težinu dostiže u 7-moj ili 8-moj godini, a košuta već u 5-moj godini starosti. Naraste i do 150 cm visine, dužine 2 - 2,75 metara.

Razlika između mužjaka i ženke je i u sljedećem: odrastao jelen ima jako razvijene parogove (rogovlje), odnosno koštane tvorevine istog sastava kao i skelet, za razliku od ženke, koja i ako ih ima, što je vrlo rijetko, tada su jako mali. Oni kod jelena izrastaju i otpadaju svake godine. U stvari, već u 8-om mjesecu starosti na čeonoj kosti ispod

kožnih nabora javljaju se dva koštana izraštaja - rožišta, na kojima kasnije izraste parogovlje. Prvo parogovlje počinje da raste krajem prve godine starosti. Oni su tada tanki, visine do 15 cm, nemaju parožaka, niti ruže - odebljalog spoljnog prstena između roga i rožišta, a pokriveni su kožnom navlakom zvanom lika, runje ili bast. Pošto su u obliku dva šila, jelena u toj dobi zovemo jelen šilaš. Prve parogove jelen čisti od kožne navlake u jesen iste godine, a odbacuje ih u proljeće sljedeće godine, kada nakon par dana poslije odbacivanja počinje rast drugog parogovlja. Sada oni već izrastu do 50 cm visine i imaju jedan parožak u blizini male ruže koji se zove nadočnjak. Jelena koji nosi ovakvo rogovlje, koje liči vilama, zovemo vilaš. U uslovima dobre ishrane u lovištu, na sredini roga, okrenut naprijed, kao uostalom i nadočnjak, može izrasti i još jedan parožak nazvan srednjak. Ovo drugo, kao i svako naredno parogovlje, jelen odbacuje krajem februara ili početkom marta. Kod trećeg parogovlja, a opet u uslovima dobre ishrane, na vrhu se od više parožaka formira kruna. Postoji mogućnost formiranja i sljedećih parožaka: između krune i srednjaka vučijak, između srednjaka i nadočnjaka ledenjak. Uvijek su novoformirani parogovi mekani, presvučeni kožnom navlakom punom krvnih sudova kroz koje se dostavljaju hranljive materije neophodne za rast parogovlja. Čišćenjem o mlada stabla ili grmlje, u julu, kada je inače rast parogovlja završen, jelen već uvelu kožnu navlaku odbacuje.

Jelen je biljojed - preživar. Hranu uzima pašom, brstom, zobanjem šumskih plodova (žira, kestena, divljeg voća i dr.). Odrasloj životinji potrebno je 5 - 6 kg hrane dnevno, za čije preživljanje jelenska divljač opet dnevno utroši 5 - 6 sati. Jelenska divljač danju miruje, a na pašu izlazi u večernjim satima i na njoj ostaje do prvih jutarnjih sati sljedećeg dana.

Polnu zrelost jelen dostiže krajem druge godine života, ali u parenju učestvuje najčešće sa 5 - 6 godina starosti. Vrijeme parenja karakteriše rika mužjaka i njihova međusobna borba oko ženki. Vrijeme parenja traje 5 nedjelja. Za vrijeme rike jelen slabo pase i tada može da oslabi 30 - 40 kg. Oplođena košuta nosi 34 - 36 nedjelja. Oteli obično samo jedno mlado - jelenče koje je svijetlo-žute boje sa bijelim pjegama.

Ciljevi gazdovanja

Ciljevi gazdovanja jelenom običnim u uzgajalištima je da se sprovođenjem odgovarajućih mjera uzgoja, zaštite i lova uspostavi i održi propisana struktura (starosna i polna) sa jedinkama tjelesno srednje razvijenim, i osigura produkcija mesa i trofeja srednje do pojedinačno visoke trofejna vrijednosti. Krajnji cilj je povećanja lovne ponude i mogućnosti ulova za kraće vrijeme, kao i prikupljanje podataka relevantnih za proučavanje uzgoja.

Gazdinska starost

Gazdinska starost kod oba pola jelena običnog se određuje na 12 godina, koja nastupa 31. marta dvanaeste lovne godine računajući vrijeme dolaska na svijet (telenje) kao prvu lovnu godinu.

Dobna struktura divljači za oba pola:

- **Mladunčad** - telad od dana telenja do kraja prve lovne godine;
- **Podmladak** - jelenska divljač tokom druge lovne godine - (24 %);
- **Mlada** - jelenska divljač tokom treće, četvrte i pete lovne godine (38 %);
- **Srednja** - jelenska divljač tokom šeste, sedme i osme lovne godine (24 %);
- **Zrela** - jelenska divljač tokom devete lovne godine, kao i grla iznad starija od devet godina - (14 %).

Metod (način) uzgoja

Jelen obični će se uzgajati u objektima za kontrolisano gajenje - uzgajalištima, na način i pod uslovima utvrđenim Pravilnikom o načinu i uslovima za uzgajanje divljači („Službeni list CG“, broj 66/12).

Osnovna karakteristika ovakvog načina gajenja jelena običnog je da se grla tokom cijele godine drže u ograđenom prostoru. Preduslov za ovo je podizanje odgovarajuće ograde i unutrašnje uređenje prostora uzgajališta. Unutrašnji prostor uzgajališta može biti izdijeljen na manje površine (1 - 4 ha) radi pregonskog načina ispaše, odvajanja mužjaka od ženki, kao i teladi od majke. Pošto osnovnu hranu divljač obezbjeđuje na paši, to je prilikom formiranja uzgajališta potrebno obezbijediti što veće travnate površine.

Omjer polova

Omjer polova predviđa se sa 1 : 1 (muški : ženski).

Gustina populacije

Gustina divljači po jedinici površine je velika i može ići do 25 grla po hektaru.

Prirast

Prosječan koeficijent prirasta kreće se 0,6 - 0,8 u odnosu na broj polno zrelih košuta, tj. košuta starijih od dvije godine.

Prihrana i prehrana

Hrana koju jelenska divljač nalazi u prirodi tokom cijele godine sastoji se od biljaka i plodova koje nalazimo na određenim lokalitetima u manjim ili većim količinama, zavisno od vremenskih prilika ili o količinskom urodu sjemena biljaka koje divljač koristi u ishrani. Količina i kvalitet te hrane zavisi od godišnjeg doba i vremenskih uslova.

U periodu kada je količina prirodne hrane potrebna je prihrana jelena običnog.

Normativi za prihranu jelena lopatara:

- Kabasta hrana (sijeno, lucerka i djetelina) 2 kg/dan/grla;
- zrnasta hrana (kukuruz i zob): 1 kg/dan/grla;
- so se iznosi tokom cijele godine u količini: 2,0 kg/god/grla.

5.3.2. Jelen lopatar (*Dama dama L.*)

Osnovne biološke karakteristike

Jelen lopatar je alohtona - strana vrsta divljači, čija je pradomovina Mala Azija, istočno Sredozemlje sve do Irana i Iraka.

U Evropu, gdje se uspješno prilagodio, naseljavanje započinje u III vijeku, za vrijeme i na područje Rimskog carstva. Danas je rasprostranjen gotovo u cijeloj Evropi, a najviše u Mađarskoj, Njemačkoj, Slovačkoj, Češkoj, Bugarskoj i dr.

U narodu mužjaka zovu lopatar, ženku košuta, a mladunče - jelenče ili tele. Mužjak, osim što je teži od ženke, ima i parogove - rogovlje koje izrasta i otpada svake godine. Ime, jelen lopatar, dobija po tome što se parogovi iznad srednjaka proširuju u obliku lopate.

Boja dlake jelena lopatara je ljeti kestenjasto-crvenkasta sa izraženim bijelim pjegama, bijelog trbuha i unutrašnjosti noga, zimi je ona tamnosmeđa do crna.

Težina odraslog mužjaka kreće se od 50 do 70 kg (rijetko do 100 kg). Težina zavisi od više činilaca: načina gajenja (ograđena, odnosno neograđena lovišta, kvaliteta i količine hraniva, površine, odnosno gustine populacije na jedinici površine i niza drugih ekoloških uslova). Optimum u težini dostiže između pete i sedme godine starosti, poslije čega nastupa zastoj, odnosno blago opadanje tjelesne težine. Životni vijek lopatara kreće se između 20 i 25 godina.

Najpovoljniji uslovi gajenja lopatara su područja sa nižim nadmorskim visinama, do 500 - 600 metara, blago brežuljkastih terena, južnih, jugozapadnih i jugoistočnih ekspozicija,

inače onih koji najpovoljnije djeluju na biljni svijet, prvenstveno na razvoj, bogatstvo i raznovrsnost prizemnih i žbunastih vrsta, koje obiluju bjelančevinama i ugljenim hidratima, neophodnim za uspješno gajenje.

Jelen lopatar je biljojed - preživar. Naseljavajući kod nas izdanačko-hrastove šume, pronalazi u njima i oko njih potrebne količine hrane biljnog porijekla. Hrani se vrlo rado šumskim plodovima kao što su: žir, kesten, glog, drijen. Uzima i hrani se plodovima divljih voćkarica: divlje kruške, jabuke, džanarike. U toku zimskog perioda jelensku divljač je potrbno prihranjivati. Dopunsku prihranu čine: kukuruz u klipu, ovas, sijeno lucerke, kukuruzna silaža i dr. Za jelensku divljač neophodno je obezbjediti i so.

Polnu zrelost jelen lopatar dostiže u četvrtoj godini starosti. Parenje počinje u oktobru, traje oko mjesec dana, uz riku i čestu borbu mužjaka za naklonost ženki. U toku parenja jelen lopatar je jako aktivan. Ričući noću, ujutru, predveče, ali nerijetko i u toku dana, on ne uzima hranu, a često pije vodu u toku ovog perioda izgubi 10 - 15 % tjelesne težine. Gravidnost ženke traje osam mjeseci, nakon čega košuta donosi na svijet jedno a nerijetko i dva teleta.

Lopatari žive u krdima koje predvodi obično stari jelen. U vrijeme rasta parogovlja mužjaci žive odvojeno od krda. Okupljanje krda započinje neposredno prije perioda parenja.

Jelen lopatar je divljač koja dobro podnosi uzgoj u ograđenim prostorima i dosta je otporna na sve bolesti.

Cilj gazdovanja

Cilj gazdovanja jelenom lopatarom je da se sprovođenjem odgovarajućih mjera uzgoja, zaštite i lova, uspostavi i održi propisana struktura (starosna i polna) i osigura produkcija u prvom redu mesa jer uzgoj jelena lopatara po pitanju trofeja nije previše komercijalan, pa tek onda i trofeja srednje do pojedinačno visoke trofejne vrijednosti.

Gazdinska starost

Gazdinska starost kod oba pola jelena lopatara se određuje na 8 godina, koja nastupa 31. marta osme lovne godine računajući vrijeme dolaska na svijet (telenje) kao prvu lovnu godinu.

Dobna struktura divljači za oba pola:

- **Mladunčad** - telad od dana telenja do kraja prve lovne godine;
- **Podmladak** - jelenska divljač tokom druge lovne godine - (20 %);
- **Mlada** - jelenska divljač tokom treće i četvrte lovne godine - (32 %);
- **Srednja** - jelenska divljač tokom pete, šeste i sedme lovne godine - (32 %);

- **Zrela** - jelenska divljač tokom osme lovne godine, kao i grla iznad gazdinske starosti - (16 %).

Metod (način) uzgoja

Jelen lopatar će se uzgajati u objektima za kontrolisano gajenje - uzgajalištima, na način i pod uslovima utvrđenim Pravilnikom o načinu i uslovima za uzgajanje divljači („Službeni list CG“, broj 66/12).

Omjer polova

Omjer polova se predviđa sa 1 : 1 (muški : ženski).

Gustina populacije

Jelen lopatar podnosi veliku gustinu populacije, uz uslov da ima dosta pašnih površina dobrog kvaliteta (10 ari po grlu). Gustina populacije može biti i 50 grla na 100 ha, kao što je slučaj u lovištu „Đulaj“ u Mađarskoj, gdje su trenutno najjači lopatari na svijetu, pa sve do 100 grla na 100 ha u nekim lovištima u Češkoj.

Prirast

Prosječan koeficijent prirasta kreće se 0,6 - 0,8 u odnosu na broj polno zrelih košuta, tj. košuta starijih od dvije godine.

Prihrana i prehrana

Od hrane jelen lopatar najradije jede hrastov žir i to mu je najbolja hrana. Međutim, kod izbora hrane je puno skromniji u odnosu na jelena običnog i uglavno se zadovoljava hranom nađenom u lovištu – uzgajalištu. Pase na čistinama i manjim livadama i jede i manje vrijedne biljke, podnosi kisjelkaste biljke i kisjelkasta zemljišta za razliku od ostale jelenske i srneće divljači. Kod uzgoja jelena lopatara u ograđenim lovištima vrlo je važan faktor prelaza sa suve na zelenu hranu u proljeće. Suvu hranu prije početka vegetacije treba postepeno smanjivati i privikavati ga na priridnu zelenu pašu.

U periodu kada je u lovištima - uzgajalištima nema dovoljno hrane potrebna je prihrana jelena lopatara.

Normativi za prihranu jelena lopatara u ograđenim lovištima:

- voluminozna hrana sočna i suva (livadska trava, lucerka i djetelina) 1,5 kg/dan/grla;
- zrnasta hrana (kukuruz i zob): 0,3 kg/dan/grla;

- so se iznosi tokom cijele godine u količini: 3,0 kg/god/grla.

5.3.3. Muflon (*Ovis musimon* Pall.)

Osnovne biološke karakteristike

Porijeklo muflona je Sardinija i Korzika, odakle je prenešen u druge zemlje i gaji se uglavnom u ograđenim lovištima.

Tijelo mu pokriveno oštrom dlakom koja je ljeti riđasto-mrka, a zimi tamno-mrka.

Postoji razlika između polova. Mužjaci imaju snažne unatrag povijene rogove slične rogovima domaćih ovaca. Mogu dostići dužinu i do 90 cm. i težinu do 6 kg. Rogovi ne otpadaju tokom života muflona. Ženka (muflonka) ne posjeduje rogove, mada vrlo rijetko oni mogu izrasti, ali su dužine najviše do 15-ak cm, uži, manje krivi i uglavnom pljosnati. Mužjak je takođe jači, veći i teži. Muflon dostiže visinu 80 - 88 cm, muflonka 65 - 75 cm. Težina odraslih mužjaka, bez utrobe sa glavom kreće se od 30 - 40 kg, ženki od 20 - 28 kg.

Hranu muflon uzima pašom. Osnovni sastojak prirodne hrane muflona čine trave i ostalo prizemno rastinje. Hrani se i žirom, kestenom, bukovicom, šumskim voćem ali u toku zime brsti pupoljke drveća i grmlja, i guli koru mladih stabala. Tokom dana u više navrata izlazi na pašu, ostalo vrijeme se odmara i preživa. Zimi se prihranjuje livadskim sijenom, sijenom lucerke, kukuruzom, ovsom, pšenicom, kestenom, žirom i drugim. U gajenju ove divljači, kao, uostalom, i svih drugih papkara, neophodno je dodavati so, koja sadrži hlor i natrijum, koji su u nedostatku u biljnoj ishrani, a neophodni su za metabolizam divljači. Muflonska divljač je sposobna da se održe i na veoma siromašnim staništima.

Žive u krdima. U jedne se udružuju ženke sa mladima, njih nekoliko sa ovogodišnjim i prošlogodišnjim mladima. Izdvajaju se iz krda samo na dan - dva kada se jagnje. Predvodnik je starija i iskusnija muflonka. U krda se udružuju i mužjaci stari 3 i više godina. Ovo krdo je malobrojnije, manje postojano i karakteriše ga više zajedničko vođenje.

Polnu zrelost mužjaci postižu u prvoj godini života, ženke u drugoj. Parenje muflona, koje se naziva mrkanje, počinje u oktobru i traje do decembra. Često je obilježeno borbom koja nastaje ako se u krdu ženki nađu dva muflona približno iste snage. Za vrijeme mrkanja muflon redovno uzima hranu. Bremenitost traje 22 nedjelje kada se rađa jedno, rjeđe dva mladunca, težine oko 2 kg. Jagnjenje, zbog dugog perioda mrkanja

odvija se od kraja marta pa do maja. Mladunče - jagnje sisa sve do jeseni. Životni vijek muflona je između 16 i 20 godina.

Cilj gazdovanja

Cilj gazdovanja muflonom je da se sprovođenjem odgovarajućih mjera uzgoja, zaštite i lova, uspostavi i održi propisana struktura (starosna i polna) i osigura trofeja srednje do pojedinačno visoke trofejne vrijednosti. Muflon se ne uzgaja za proizvodnju mesa jer ono nije posebno traženo na tržištu i nema neki poseban kvalitet.

Metod (način) uzgoja

Muflon će se uzgajati u objektima za kontrolisano gajenje - uzgajalištima, na način i pod uslovima utvrđenim Pravilnikom o načinu i uslovima za uzgajanje divljači („Službeni list CG“, broj 66/12).

Muflon podnosi prisustvo drugih vrsta divljači (osim divljih svinja) i veću gustinu populacije po jedinici površine a takođe i ograđenost lovišta pa je pogodan za gajenje u manjim ograđenim lovištima, sa drugim vrstama koje podnose, npr. jelen lopatar.

Preporučuje se osnivanje **ograđenih lovišta za muflona i lopatara**, jer su u mnogim lovištima ove dvije vrste u kombinaciji pokazale dobre rezultate. Za gajenje muflona treba izabrati staništa sa povoljnim ekološkim uslovima, u kojima prevladavaju južne i jugozapadne ekspozicije, sa malo strmih terena, suvom podlogom i sa dovoljno pašnih površina.

Uslovi neophodni za uspješno uzgajanje muflona u ograđenim lovištima su:

- da stanište odgovara biološkim zahtjevima vrste;
- da je osnovni fond reprodukovano od genetski dobrog rasplodnog materijala;
- dobro organizovana ishrana (naročito u zimskom periodu);
- stalna veterinarska preventiva i zaštita;

Gazdinska starost

Obzirom na kvalitet trofeja, zbog čega se ova vrsta i uzgaja, gazdinska starost najčešće se određuje na 7 godina. To je iz razloga što od sedme godine starosti pa na dalje rast rogova biva usporen i rogovi se, naročito na vrhovima, troše i lome.

Omjer polova

Predviđa se sa 1 : 1 (muški : ženski). U prvim godinama uzgoja može se ići sa odnosom polova 1 : 1,2 (1 : 3, 1 : 4) u korist ženskih grla, radi početnog obezbjeđenja prirasta i

potreba ubrzane reprodukcije, kao i kod zamjene sa novom divljači zbog podizanja kvaliteta, ali kasnije uspostaviti odnos 1 : 1, kada se postigne optimalno brojno stanje.

Crna Gora, kao mediteranska zemlja, sa tipičnimkrškim predjelima, gotovo je idealna za uzgoj ove vrste divljači. Izuzetno je pogodan cio brdsko-planinski dio, sa nižim nadmorskim visinama, orjentisanim ka Jadranskoj obali:

- sve od Nikšićke kotline na jug;
- od Moračkog Manastira, kanjonom Morače;
- niži predjeli Orjena, Lovćena i Rumije, sve do albanske granice (na svim ekspozicijama);
- neka veća ostrva na Skadarskom jezeru.

Gustina populacije

Muflon podnosi veliku gustinu populacije, kao i lopatar.

Prirast

Realni prirast se kreće od 0,60 do 0,80 jagnjadi po reproduktivno sposobnoj muflonki.

Prihrana i prehrana

Muflon obično traži zelenu hranu bogatu bjelančavinama i ugljenohidratima. Zimi rado jede jesenov list koji opada pred mraz i to mu je jedna od glavnih prehrana, ali i brsti različito grmlje.

U periodu kada je u lovištima nema dovoljno hrane , potrebna je prihrana muflona.

Normativi za prihranu:

- | | |
|---|------------------|
| • voluminozna hrana(livadska trava, lucerka i djetelina): | 0,8 kg/dan/grla; |
| • zrnasta hrana (kukuruz i zob): | 0,4 kg/dan/grla; |
| • sočna hrana (stočna repa, silaža i dr.): | 0,2 kg/dan/grla; |
| • so se iznosi tokom cijele godine u količini: | 2,0 kg/god/grla. |

5.4. Ostale vrste dlakave divljači

Vuk (*Canis lupus L.*)

Za razliku od nekih drugih evropskih zemalja, gdje je vuk kao vrsta nestao ili se znatno prorijedio i zakonom zaštitio, u našim lovištima ga ima u znatnom broju.

U narodu ga zovu i kurjak, ženku vučica, a mlado vuče ili vučić.

Vuk ima skladno građeno tijelo, čvrste je i mišićave građe. Naraste u visinu oko 80 cm. Dužina, bez repa, mu iznosi do 150 cm, a sam rep može biti dužine i do 45 cm. Težine je od 55 do 60 kg. Boja dlake je ljeti rđastosiva, zimi siva. Na vratu ima izrazito duže dlake, a na prednjem dijelu prvih nogu crnu prugu.

Čula njuha i sluha su mu izvanredno razvijena. Noću dobro vidi. On je jako izdržljiva, brza, podmukla i oprezna, proždrljiva i krvožedna zvijer.

Vuk je prevashodno mesojed. Hrani se mesom drugih životinja. Napada i lovi sitnu i krupnu divljač, ali i domaće gajene životinje, kako na paši tako i u torovima. Jede i mrcinu, pse pa i sopstvene mlade. U jesen i zimu vukovi se okupljaju u čopor. Najčešće love noću i u sumrak, naročito po magli, kiši ili vjetru. Love vrlo organizovano, koristeći pri tom sva svoja izvanredna čula. Ljeti, za razliku od jeseni i zime, vuk je manje je štetan. Tada jede razne insekte, krtice, miševе, ali i šumsko voće, jagode kupine i drugo.

Parenje vukova počinje u decembru i traje do februara. Za vrijeme parenja vukovi su u čoporu, zavijaju, posebno noću, razdraženi su. Tada su jako opasni, ali manje oprezni. Nakon parenja par nastavlja da živi samostalno van čopora. Živi i lovi blizu legla koje biraju u nekoj manjoj pećini, rascjepu u stijeni, jaruzi, jami izvaljenog drveta, gustom šumskom podmlatku. Leglo, obično zadržavaju i narednih godina. Bremenitost traje 62 - 64 dana. U martu ili aprilu vučica okoti 3 - 4 vučića koji su slijepi. Progledaju nakon 2 nedjelje. Sisaju 6 nedjelja, a zatim ih roditelji hrane polusvarenim mesom. Poslije 2 - 3 mjeseca mladi izlaze ispred jazbine, a roditelji im donose zaklanu ili poluživu sitnu divljač ili stoku uvodeći ih u pravi vučiji život.

Ranije su se vukovi uništavali trovanjem ili hvatanjem u razne zamke, što je danas strogo zabranjeno Zakonom o divljači lovstvu, jer je takvim načinom uništavanja vukova ugrožena i druga plemenita divljač i domaće životinje.

Zbog toga što kod vuka samo alfa ženke donose mladunce, računa se na koeficijent prirasta 0,5 od matičnog fonda.

Omjer polova predviđa se sa 1 : 1 (muški : ženski).

Dobna struktura divljači za oba pola:

- **Mladunčad** - vučad od dana koćenja do kraja prve lovne godine;
- **Podmladak** - jedinke oba pola tokom druge lovne godine (30 %);
- **Mlada** - grla tokom treće lovne godine (20 %);
- **Srednjedobna** - grla tokom četvrte i pete lovne godine (30 %);
- **Zrela** - grla tokom šeste i daljnjih lovnih godina (20 %).

Cilj gazdovanja je održavanje brojnog stanja vukova na nivou podnošljive brojnosti u lovištima.

Gustina populacije: 0,5 jedinki na 1.000 ha.

Lisica (*Vulpes vulpes* L.)

Lisica je visoka 30 - 40 cm, dugačka i do 130 cm, od čega na rep otpada oko 40 cm. U zavisnosti od uslova ishrane, može da teži 6 - 10 kg. Boja dlake prilagođena je osnovnom tonu terena na kojem živi - uglavnom kod nas prevlađuje crveno-žuta boja dlake sa svjetlijim ili tamnijim varijantama. Rep joj je obrastao dugom i kudravom dlakom, i u odnosu na tijelo jako je dug.

Lisica ima jako razvijeno čulo vida, kao i čula mirisa i sluha. Vrlo je žilava, elastična i lukava. Dlaku mijenja u jesen i proljeće.

Hrana joj je raznovrsna i čine je: sitni glodari (miševi i voluharice), pernata divljač (fazani, jarebice itd.), zečevi, domaća perad i dr. Jede mrcinu, jaja ptica. Od biljne hrane uzima šumsko voće i gljive. Pred zimu u jazbini skladišti veće količine hrane. Nikada ne lovi u blizini jazbine.

Živi pojedinačno, u rupama koje sama kopa ili sklonište nalazi u već iskopanim rupama jazavca.

Parenje počinje u decembru, a vrhunac parenja je u februaru. Pari se u jazbini. Ženka je skotna 53 dana, okoti 3 - 7 mladih pepeljasto - sive boje, težine oko 100 grama, koji su slijepi prvih 10 - 14 dana. Sisaju mjesec dana, a zatim im majka donosi hranu i uči ih lovu.

Lisica je glavni neprijatelj svih vrsta sitne divljači, osim toga i glavni je prenosilac bjesnila. No, i pored toga ne smijemo dozvoliti da nam lovište ostane bez njene sanitarne uloge.

Prirast iznosi 0,5 od matičnog fonda.

Cilj gazdovanja je održavanje brojnog stanja lisica na nivou podnošljive brojnosti u lovištima.

Gustina populacije: 0,5 jedinki na 100 ha.

Od ostalih vrsta dlakave divljači u lovištima Crne Gore prisutni su:

Jazavac (*Meles meles* L.)

Jazavac živi u jamama koje iskopa vrlo spretno svojim jakim prstima sa velikim kandžama. Jama je dosta uredna, čine je: jedan osnovni ulazno-izlazni hodnik, kotlasto proširenje, kao i više dopunskih hodnika za provjetravanje ili bijeg iz nužde. Hrani se insektima, miševima, žabama, travama, šumskim plodovima, kukuruzom, strvinom. Žlijezda ispod repa luči ljepljivu tečnu materiju, neprijatnog mirisa.

Mačka divlja (*Felis silvestris* Schr.)

Divlja mačka je jedan od najvećih predatora u našim lovištima. Naseljava i vrlo je česta u brdsko-planinskim, planinskim i visokoplaninskim predjelima. Divlja mačka je snažnog sastava. Glava okrugla, vrat kratak i jak, noge žilave, na velikim šapama ima kandže, koje mogu da se uvlače. Čula vida, njuha i sluha su joj izuzetno razvijeni. Opisana je i kao vrlo lukava, podmukla, hitra i hrabra divlja životinja. Kada je u opasnosti, slabo bježi, uglavnom se sklanja u kakvu rupu, pećinu, škrip u stijeni ili se hitro penje uz drvo. Dan provodi u šipražju, napuštenoj jazbini ili kakvoj šupljini drveta. Lovi noću, šunjanjem i zaskokom. Njen plijen su pretežno sitni glodari, zečevi, jarebice, čak zaspale ptice na drveću, pa i lanad.

Kuna zlatica (*Martes martes* L.)

Naseljava četinarsko - listopadne šume planinskih regiona, živeći u napuštenim gnijezdima vjeverica, ptica grabljivica ili kakvoj šupljini drveta. Kuna zlatica je dobro prilagođena životu na drvetu, vješto se penjući na njega i skačući sa grane na granu. Dan provodi u skloništu. Lovi pretežno noću. Ishranu joj čine sitni glodari, ptice ali i insekti, gljive, šumsko voće, pa i strvine.

Kuna bjelica (*Martes foina* Ehr.)

Za razliku od kune zlatice, kuna bjelica je više vezana za tlo, rjeđe se penjući na drvo, za kraške predjele južnih ekspozicija te za naseljena mjesta, nalazeći svoje sklonište osim grmlja i u kakvim šupama, drvarama i tome slično. Krvololočna je zvijer. U lovištu napada zečeve i pernatu divljač. S obzirom na njena skloništa, uz naseljena mjesta, napada najčešće noću domaće pernate životinje. Obično pokolje više nego što može da pojede. Hvata miševe, pacove, rado pije mlijeko, jede voće, odgriza kada je gladna pupove raznog drveća i grmlja.

Lasica mala (*Mustela nivalis* L.)

Mala lasica je najmanja vrsta iz porodice kuna. Hrani se miševima, pacovima, prepelicama, jarebicama, jajima ptica. Vrlo je krvožedna. Pokolje više nego što može pojesti, tako kada se nastani u blizini naselja zna poklati više ili sve kokoške u kokošinju. U literaturi je opisana kao hitra, okretna, ljuta i opasna.

Lasica velika, hermelin (*Mustela erminea* L.)

Velika lisica, zdrav ili hermelin nastanjuje rupe šupljih stabala, napuštene jame lisica, jazavca, ali zavlaci se i po stajama i šupama u nastanjenim mjestima. Lovi miševe, pacove, fazane, jarebice, prepelice, domaću perad. Vrlo je agresivna i krvoločna.

Tvor (*Putorius putorius* L.)

Staništa nalazi uglavnom u blizini naseljenih mjesta, u šupljem drvetu, podzemnim jamama koje sam kopa, ali i u lisičijim ili rupama jazavca. Zimi se približava kućama, nalazeći svoje sklonište osim grmlja i u kakvim šupama, drvarama, stogovima sijena i tome slično. Lovi u sumrak ili noću. Njegov plijen su miševi, mladi zečevi, jarebice, jaja raznih ptica ili puževi, razni gmizavci ili insekti. Iz analnih žlijezda, naročito u samoodbrani, ispušta sekret neprijatnog mirisa.

Puh veliki (*Glis glis* L.)

Puh spada u glodare i živi po šumama. Naročito voli hrastove i bukove šume jer se hrani žirom, bukvicom i drugim plodovima i sjemenjem, ali i korom mladica. Uništava gnijezda, pa i male ptice. Vrlo rado jede šljive i drugo voće, pa može biti štetan kada se jako namnoži.

Vjeverica (*Sciurus vulgaris* L.)

Naseljava listopadne i četinarske šume, ali je veoma često ima i u parkovima. Vrlo je spretna u penjanju po drveću i skakanju sa grane na granu. Ima kratak vrat, trouglastu glavu, sa srednje dugim ušima. Vid, sluh i njuh su joj vrlo dobro razvijeni. Na nogama ima oštre nokte, pomoću kojih se penje po drveću. Hrani se lješnicima, orasima, raznim sjemenjem šumskog drveća i grmlja, ispija jaja ptica, a ako može, hvata i tamani mlade ptice. Odgriza i mlade pupove i grančice. Prirodni neprijatelji su joj divlja mačka, ptice grabljivice i kuna. Vjeverica živi 10 - 12 godina.

Šakal (*Canis aureus* L.)

Tipično stanište šakala je područje submediteranske makije. Po obliku glave liči vuku, a bojom dlake i tijela lisici. Krzno je većinom svijetložuto, zlatno ili svijetlosmeđe, više sivo

na leđima i crvenkasto na trbuhu. Žive u parovima, ali u područjima gdje ima u izobilju hrane, na primjer na deponijama smeća, okupljaju se u čopore, najviše 20 životinja. Šakal je svaštojed. Hrani se sitnom divljači, pticama i gmizavcima. Napada sitnu stoku, jede i strvine. Jede voće, naročito grožđe.

Neprijatelji šakala su malobrojni, zbog čega on može, kod prenamnoženja, biti izrazito štetan po uzgojnu divljač i po seoska domaćinstvu, ali i kao o prenosnik bjesnila. No, i pored toga ne smijemo dozvoliti da nam lovište ostane bez njegove sanitarne uloge. Zato ćemo njegovo brojno stanje u lovištu redukovati odstrjelom na podnošljiv broj, a u budućnosti pratiti njegovo brojno stanje i razmjenjivati iskustva sa drugim, kako bi se odredila njegova optimalna brojnost po jedinici površine.

Ciljevi gazdovanja ovim vrstama divljači je redovno praćenje njihove brojnosti i zdravstvnog stanja kao i njihovo održavanje na optimalnom nivou, odnosno nivou podnošljive brojnosti, koji se određuju u skladu sa stručnim podlogama i iskustvenim normativima.

Ukoliko je brojnost neke vrste divljači na nivou biološkog minimuma, obustavlja se dalje izlučivanje te vrste iz lovišta, bez obzira da li je lovostajem zaštićena ili nezaštićena.

Kod ostalih vrsta divljači biološki minimum je najmanji broj jedinki neke vrste na 1.000 ha koji omogućava opstanak vrste u njenom prirodnom staništu.

Na osnovu stručnih podloga, iskustvenih normativa i zapažanja priznatih evropskih stručnjaka, biološki minimum za jazavca iznosi 3 jedinke, kune bjelice i kune zlatice 4, lasice male 5, puha velikog 50, šakala i lisice 1 i tvora 3 jedinke na 1.000 ha.

5.5. Ostale vrste pernate divljači

Veliki tetrijeb, gluhan (*Tetrao urogallus* L.)

Veliki tetrijeb - gluhan je ukras i biser visokoplaninskih lovišta. Naseljava izuzetno mirna područja starih, mješovitih i čistih četinarskih šuma. U Crnoj Gori naseljava šume Durmitora, Bjelasice, Komova, Prokletija.

Pored lovaca i ljubitelja prirode veliki tetrijeb plijenio je i plijeni pažnju kako umjetnika, tako i književnika i slikara. Nezaboravna je ljubavna pjesma tetrijeba u doba parenja.

Narodni naziv za mužjaka je gluhan, za ženku koka tetrijeba.

Tetrijev je naša najveća koka. Mužjak je veći od koke. Dužina, mjerena od vrha kljuna, do kraja repa iznosi i do 1 metar, a raspon krila do 140 cm. Mužjak dostiže težinu do 4 kg, koka je znatno lakša, oko 2,5 kg. Osim u veličini, mužjak i ženka se razlikuju i po boji perja. Glava mužjaka je crne boje, iznad očiju ima, u obliku polumjeseca, голу jasno crvenu kožu. Kljun je jak, povijen, oštih ivica. Vrat je tamnosive, grudi metalno-zelene boje. Krila su na gornjoj strani tamnosiva, a na donjoj svijetlosiva. Rep je crn, prošaran bijelim mrljama. Koka je riđasto-žute boje, sa crnim i bijelim pjegama na krilima i trbuhu i kratkim riđasto išaranim repom.

Hrani se raznim šumskim jagodastim voćem, sjemenkama, ali i raznim crvićima, pužićima, mravima. Zimi se najčešće hrani pupovima i četinama. Noću spava na granama drveća.

Nakon završenog parenja u aprilu ili maju, što prvenstveno zavisi od nadmorske visine i klimatskih karakteristika staništa, život koke i mužjaka se iz osnove mijenja u odnosu na hladnu zimu i burno proljeće. Koke se bave majčinskim obavezama (pravljenje gnijezda, nošenje i ležanje na jajima, piljenje i briga o potomstvu) dok mužjaci odlaze u potragu za hranom da bi nadoknadili energiju koju su izgubili tokom parenja. Mužjaci, po nekim teorijama ostaju u blizini koka a po drugim mužjak i ženka se razdvajaju odmah nakon parenja i žive odvojeno sve do sljedećeg proljeća.

Koke se najčešće gnijezde nedaleko od mjesta parenja. U šumskoj stelji u nekom udubljenju, najčešće među korjenjem stabala, pod izvaljenim stablom ili ispod gustih grana dubelih stabala, koka pravi jednostavno gnijezdo koje oskudno oblaže biljnim materijalom, mahovinom i ponekim perom. Koka snese obično 6 do 12 svijetlosmeđih jaja u gnijezdu na kojima leži prosječno oko 36 dana. Koka napušta gnijezdo samo u slučaju velike opasnosti i više se ne vraća, već se ponovo pari i gnijezdi.

Ishrana tetrijeba sa nastankom vegetacionog perioda u odnosu na zimu, kada jede uglavnom iglice četinara, mnogo je raznovrsnija i bogatija. Sastoji se pretežno od mladih pupoljaka i listova četinara i lišćara, raznih sjemenki, zatim insekata i raznih zeljastih biljaka. Osnovnu ishranu tek izleženih pilića čine insekti koji su osnovni izvor bjelančevina za njihov rast i razvoj. To su najčešće mravi (odrasli i larve), pauzi, gliste i crvi, skakavci razne vrste tvrdokrilaca. Hladna i vlažna proljeća negativno utječu na podmladak tetrijeba tako što znatno redukuju brojnost insektskih vrsta koje pilići koriste u ishrani. Smatra se da pilići nemaju sposobnost da primjećuju insekte ako nisu u pokretu, a za vrijeme hladnog vremena oni su umrtvljeni i nepokretni. Nakon kritičnog ranog ljetnog perioda odrasliji mladunci do jeseni polako prelaze na režim ishrane odraslih jedinki.

U drugoj polovini ljeta u potrazi za svježijom hranom tetrijebi se penju na više planinske položaje, sve do gornje granice vegetacije (najčešće do 1.800 metara). Tamo pronalaze razne sočne jagodaste plodove koji su im najomiljenija hrana: borovnicu, brusnicu,

malinu, kupinu, jagodu, kao i razne vrste insekata. Tetrijebovi hranu pronalaze tokom dana krećući se po zemlji, dok noć provode po granama pojedinih stabala.

Mitarenje počinje nakon parenja, sredinom maja. Odvija se postepeno i polako. Mužjaci prvo mijenjaju perje na glavi i vratu, a zamjena cjelokupnog perja dešava se krajem jula i početkom avgusta. To je najopasniji period za mužjaka jer izvjesno vrijeme gubi sposobnost letenja. U to doba tetrijeb se sklanja u najmirnije i najnepristupačnije dijelove staništa štiteći se na taj način od prirodnih neprijatelja. Tokom mitarenja dolazi i do promjene rožnatih dijelova tijela (ljuštenje kljuna, noktiju i zamjena resica na prstima). Kompletno mitarenje se završava krajem septembra i početkom oktobra. Za razliku od mužjaka kod koke se mitarenje vrši postepeno sve do zime, zbog čega i ona gubi sposobnost letenja. Priroda je obdarila koku još jednom sposobnošću adaptacije na životnu sredinu u odnosu na mužjaka - mimikrijom. Kada koka nepomično stoji u šumskoj vegetaciji gotovo ju je nemoguće primjetiti.

Pilići se takođe odlikuju mimikrijom, sve do potpunog odrastanja kada mužjaci poprimaju svoje kitnjasto crno-metalnozeleno perje. Promjena perja kod pilića počinje rastom pera na repu i krilima. Poslije druge nedjelje starosti, oni već imaju ograničenu sposobnost letenja. Tokom ljeta pilići mjenjaju perje dva puta, a u jesen dobijaju sve osobine odraslih. Kada se koka sa pilićima nađe u neposrednoj opasnosti pred čovjekom ili nekom grabljivicom, ona lukavo skreće pažnju na sebe, da bi odvratila pozornost od pilića, tako što se lagano povlači glumeći nesposobnost letenja. Pilići se u takvoj situaciji vješto skivaju u obližnje gustiše a ima slučajeva kada padaju na leđa i kandžama navlače na sebe lišće, travu ili mahovinu tako da postanu potpuno nevidljivi. U kasnu jesen odrasli podmladak tetrijeba odvaja se po polovima tako da mladi mužjaci izvjesno vrijeme žive zajedno u grupi, dok mlade ženke ostaju sa kokom. Do narednog proljeća ove zajednice se raspadaju na pojedinačne primjerke.

Tokom vegetacionog perioda, zbog načina života i raznih oblika adaptacije na životnu okolinu, tetrijebka divljač postaje gotovo neprimjetna u lovištu, ali ipak, iskusno i uvježbano oko može primjetiti tragove koje ova divljač ostavlja iza sebe. Na taj način, između ostalih, se i utvrđuje brojno stanje jedinki u lovištu. Ukoliko se nađemo u tetrijebkom staništu u večernjim časovima po tihom vremenu, imaćemo prilike da čujemo zvuk snažnog klepeta krilima koji proizvodi tetrijeb prilikom penjanja na neko stablo gdje mirno provodi noć.

Krajem ljeta i u jesen odrasle primjerke možemo sresti na šumskim kamionskim putevima na koje silaze radi uzimanja posebnih nerastvorljivih kamenčića (gastroliti) koji pomažu varenju želuca zbog većih količina i teže probavljive hrane koju uzimaju u tom periodu. Velikog tetrijeba i njegovu koku teško možemo primjetiti golim okom ali zato u proljeće, ova tiha i neprimjetna ptica nam se ponovo pokazuje u punom sjaju i ljepoti pružajući nam nezaboravno zadovoljstvo.

Najveći neprijatelji su mu kune i divlje mačke koje mu se prikradaju i napadaju ga dok noću spava na grani. Ženku dok leži na jajima napadaju lisice, lasice, tvorovi. Jaja i piliće uništavaju vrane i svrake.

Zakon o divljači i lovstvu u Crnoj Gori trajnom zabranom lova štiti tetrijeba, i mužjaka i ženku.

Tetrijeb u zemljama gdje je lovna vrsta lovi se u proljeće. U vrijeme parenja na pjevalištu lovac bi se pažljivo prikrađao ptici. Tetrijeb je tada u „svadbenoj igri“, koja se sastoji iz čitavog niza pokreta i zvukova, od kojih je za lovca najbitniji „brušenje“ (liči na brušenje kose brusilicom). Kada tetrijeb „brusi“, okreće glavu i pogled uvis, a istovremeno zagluhne. Taj interval je kratak, ali ga lovac vješto koristi, da bi se što više približio ptici.

Cilj gazdovanja velikim tetrijebom je održanje brojnog stanja zdrave i vitalne populacije velikog tetrijeba, na prirodan način, a na nivou gazdinskog kapaciteta lovišta bez ograničenja. Naime, obzirom na ugroženost velikog tetrijeba, kao i da se radi o vrsti koja u svom staništu praktično ne čini nikakve štete i da ne postoji opasnost od prenamnoženja jer stariji pijetlovi protjeruju mlađe sa svoje teritorije, a ovi sa sobom odvođe dio koka na nove terene - lokalitete, gazdinski kapaciteti lovišta treba da budu bez ograničenja.

Mjere uzgoja i zaštite treba usmjeriti na postizanje biološkog, a ne gazdinskog kapaciteta, bez bojazni da će doći do prenaseljenosti. Takođe, treba nastojati da se preduzimanjem odgovarajućih mjera (prije svega obezbjeđenjem mira) brojnost ove vrste i poveća. Pored mjera fizičke zaštite, potrebne su i mjere na zaštiti staništa na kojima tetrijeb obitava.

Omjer (odnos) polova se predviđa 1 : 1 (muški : ženski).

Lještarka (*Tetrastes bonasia* L.)

U narodu je još zovu šumska jarebica. Stanovnik je šumsko-planinskih predjela naše zemlje. Hrani se šumskim sjemenjem i plodovima: jagode, maline, kupine, borovnice, sjeme trava ali voli i animalnu hranu: kukce, crve i larve do kojih dolazi čeprkanjem. Lještarka je monogama vrsta i živi u parovima. Pari se krajem aprila i početkom maja. Ženka snese do 18 jaja na kojima sjedi do 22 dana. Mužjaci su vrlo ratoborni i već na glas drugog mužjaka dolete da protjeraju suparnika, makar i nebilo vrijeme parenja, pa se ta osobina iskorišćava kod lova vabljenjem. Mladi ostaju u jatru dok ne odrastu, kada se razilaze i žive pojedinačno. Na proljeće se spajaju u parove. Neprijatelji su joj svi dlakave i pernate grabljivice. Obrada trofeja je identična kao i kod tetrijeba. Lovci kao trofej čuvaju preparirani primjerak ili samo glavu sa vratom i repnim perima (ako je prilikom odstrijela trup oštećen). Prirast priplodom je zbog surovih uslova staništa i brojnih neprijatelja nizak, i cijeni se da koka godišnje uspijeva da odgoji u prosjeku 1 - 2

mladunca. S obzirom na činjenicu da se lještarka nalazi u kategoriji rijetkih i ugroženih vrsta, mjere uzgoja i zaštite treba usmjeriti na postizanje biološkog, a ne ekonomskog kapaciteta, bez bojazni da će doći do prenaseljenosti. Ovo tim prije što snažniji mužjaci protjeruju slabije, a oni, opet, sa sobom odvođe i dio koka na nove lokalitete.

Zakonom o divljači i lovstvu Crne Gore za lještarku (*Tetrastes bonasia* L.) propisana je trajna zabrana lova.

Cilj gazdovanja lještarkom u lovištima je održanje brojnog stanja zdrave i vitalne populacije lještarkice, na prirodan način, a na nivou gazdinskog kapaciteta lovišta bez ograničenja. Naime, obzirom na ugroženost lještarkice, činjenicu da ona na svome staništu nikome nikakvu štetu ne čini, a da ne postoji opasnost od prenamnoženja jer stariji pijetlovi protjeruju mlađe sa svoje teritorije, a ovi sa sobom odvođe dio koka na nove terene - lokalitete, gazdinski kapaciteti lovišta treba da budu **bez ograničenja**.

Omjer (odnos) polova se predviđa 1 : 1 (muški : ženski).

Od ostalih vrsta pernate divljači u lovištima Crne Gore, prisutni su:

Prepelica pućpura (*Coturnix coturnix* L.)

Prepelica je najmanja koka i jedina koka selica. U naše krajeve dolazi krajem marta ili početkom aprila radi gniježđenja i odhranjivanja mladih, a počinje sa seobom već krajem avgusta i septembru i seli se preko Sredozemnog mora u Afriku, gdje prezimi. Manji broj prezimi kod nas ako je zima blaga. Seli se pojedinačno noću i tek na obalama mora koncentriše se u jata, u kojima prelijeće more sa povoljnim vjetrom. Prepelica živi, hrani se i razmnožava na tlu, među prizemnom vegetacijom na poljima livadama i pašnjacima. Izbjegava veoma obrasle krajeve. Hrani se biljnom i životinjskom hranom, nastojeći naći što bolju hranu kako bi skupila u svom tijelu rezervne masti, kao zalihu za selidbu. Od biljne hrane uzima sjemenke raznih trava, žitarica i korova, lisne i cvjetne pupoljke. Od životinjske hrane jede razne insekte.

Šumska šljuka - bena (*Scolopax rusticola* L.)

Šljuka ili šumska šljuka je ptica selica. Naseljava brdska i planinska područja sjeverne Evrope i Azije, a zimuje u zemljama oko Sredozemnog mora. Kod nas je prisutna na zimovanju i migraciji. Hrani se prevashodno životinjskom hranom (kišne gliste, larve insekata, puževi), ali jede i sitno korijenje i travu.

Bekasina (kokošica) (*Gallinago gallinago* L.)

Bekasina, kokošica, barska ili ridska šljuka je ptica selica. Prolazi kroz naše krajeve iz sjeveroistočne Evrope i sjeverozapadne Azije, u pravcu afričkih obala, već krajem avgusta. Na sjever se vraća krajem aprila.

Golub grivnjaš (*Columba palumbus* L.)

Golub grivnjaš je ptica selica, a zadržava se od marta do oktobra kod nas, gdje se i gnijezdi. Često se hrani u jatima na tlu sjemenjem raznih trava, korova, žita, ali nerijetko i sjemenjem četinara, žirom i bukovicom a jede gliste i puževe. Spretno se hrani i na drveću penjući se do vrhova grančica zbog obilja plodova i sjemenki.

Golub pećinar (*Columba livia* Gmelin.)

Golub pećinar je ptica stanarica. Naseljava klisure i planinske litice, a često i urbane sredine. Golubovi se hrane sjemenjem, voćem i biljkama.

Grlica (*Streptopelia turtur* L.)

Grlica na preletu, u naše krajeve stiže u martu i aprilu (gdje se izvjestan broj zadržava) kao i u avgustu i septembru. Zimuje u toplim krajevima oko Sredozemnog mora. Hrani se sjemenkama i plodovima trava (uključujući i žitarice) i biljaka, te povremeno beskičmenjacima i zelenim djelovima biljaka, uglavnom ih ključajući sa tla.

Gugutka (*Streptopelia decaocto* Friv.)

Gugutka je vrsta iz porodice golubova koja potiče iz Azije, ali tokom prošlog vijeka se raširila po cijeloj Evropi, prevashodno zbog činjenice da se u Evropi nalazi sve više poljoprivrenih i kućnih otpadaka, tako da je postala ptica stanarica u parkovima i vrtovima, uvijek u blizini ljudskih naselja, najradije u mirnim stambenim dijelovima, u kojima ima stabala crnogorice, čija gnijezda su im potrebna za gniježđenje. Hrani se sjemenkama, žitaricama i voćem. Zimi se ponekad okupljaju u jata, i zajedno traže hranu u parkovima i seoskim imanjima.

Guska divlja (*Anser anser* L.)

Divlja guska je gnjezdarica Srednje Evrope. Kod nas je uglavnom prisutna samo u toku preleta. Hrani se sjemenkama raznih usjeva i korova, a takođe pase travu i mlado žito, te lovi vodene životinje. Hrani se ribljom i žabljom ikrom.

Patka divlja - gluvara (*Anas platyrhynchos* L.)

Gluvara je selica, a u vrijeme hladnih zima, jedan dio populacije prezimi u našim krajevima. Hrani se pretežno biljnom hranom, kao što su sjemenke, stabljike vodenog bilja, korijenje i trave, ali svoj jelovnik popunjava vodenim insektima, punoglavcima i crvima, ribama, žabama. Najčešći način hranjenja je zaranjanjem prednjeg dijela u vodu, kako bi dohvatila podzemno bilje, ali i brljanjem po vodi, pasenjem, rjeđe ronjenjem u plitkoj vodi.

Patka zviždara (*Anas penelope* L.)

Zviždara spada u pticu selicu, a kod nas je prisutna u jesen, od septembra do novembra i u proljeće u martu i aprilu. Ova patka uzima isključivo biljnu hranu. Voli da pase po vlažnim, poplavnim livadama. Od hrane životinjskog porijekla u ishrani patke zviždarke registrovane su neke manje školjke i dvokrilci. Društvena je i okuplja se u velika jata.

Patka čegrtaljka (*Anas strepera* L.)

Čegrtaljka je ptica selica. Vrijeme prelaza kroz naše krajeve je oktobar - decembar, ali sve zavisi od zime. Hrani se pretežno biljem koje bere plivajući zagnjurenje glave. Ponekad pase travu i na kopnu. Jede sjemenje, rizome, pupoljke, izdanke, lišće i dr., a od životinja, vjerovatno samo slučajno, račiće, mekušce, crve, insekte, žabe, punoglavce i ribice.

Patka glavata (siva plovka) (*Aythya ferina* L.)

Siva plovka je ronilica. Vrijeme prelaza kroz naše krajeve je oktobar - decembar, ali sve zavisi od zime, a mali broj se gnijezdi u našim krajevima. Hrani se biljnom i životinjskom hranom. Hranu nalazi prvenstveno gnjurenjem. Od bilja jede sjemenje, rizome, pupoljke, izdanke, lišće i dr., a od životinja račiće, mekušce, crve, insekte, žabe, punoglavce i ribice.

Ćubasta (krunasta) patka (*Aythya fuligula* L.)

Ćubasta patka vješto pliva i odlično roni, i do dubine od 14 metara, zagnjuruje se uz skok. Vrijeme prelaza kroz naše krajeve je oktobar - februar, ali sve zavisi od zime. Najveći dio hrane nalazi na dnu, manji na površini vode. Hrani se mekušcima, insektima, larvama, račićima ali i hranom biljnog porijekla.

Patka krža kržulja (*Anas crecca* L.)

Krža stiže kod nas na putu za sjeverne krajeve krajem zime (februar - mart), gdje se gnijezdi, da bi u jesen (oktobar - novembar) opet preletjela naše krajeve, na putu za Afriku.

Liska crna - baljoška (*Fulica atra* L.)

Baljoška je uglavnom ptica stanarica. Kod nas se susreće tokom čitave godine, a zimi se pomjera prema jugu. Pretežno živi uz jezera, bare i močvare obrasle trskom i drugim visokim rastinjem. Često mijenja svoja staništa. U potrazi za hranom - ribama, crvićima i podvodnim rastinjem, može da zaroni i do sedam metara dubine i da izdrži petnaestak sekundi bez vazduha.

Vrana siva (*Corvus corone cornix* L.)

Vrane živi na staništima gde ima drveća; najčešća na njivama, livadama, rečnim obalama, naseljima. Rijetko mijenja stanište zbog smjene godišnjih doba iako je primijećeno da na sjevernoj hemisferi neka jata migriraju prije i poslije zime. Generalno gledano one ipak ne spadaju u ptice selice. Hrani se insektima, sjemenjem, plodovima, sitnom dlakavom i pernatom divljači. Hvata ptice pjevačice i u gnijezdima ispija njihova jaja i jede mlade. Prava je napast za kukuruzna polja, krade i odnosi mlade piliće.

Svraka (*Pica pica* L.)

Svraka je ptica stanarica. Svrake se mogu naći na terenima sa pojedinačnim drvećem i žbunjem, od gradskih parkova, preko voćnjaka, do njiva, gdje god postoji kombinacija drveća i obližnjih otvorenih prostora. Naseljava prostore do 1.000 mnv. Ne nalaze se jedino u gustim šumama. Hrani se insektima, sjemenjem, plodovima, sitnom dlakavom i pernatom divljači. Hvata ptice pjevačice i u gnijezdima, ispija njihova jaja i jede mlade, krade i odnosi mlade piliće, u nedostatku hrane jede i strvinu.

Sojka (*Garrulus glandarius* L.)

Sojka je ptica stanarica. Široko je rasprostranjena u cijeloj Evropi i Aziji. Naseljava uglavnom lišćarske i mješovite šume, voćnjake, a nalazimo je i u blizini ljudskih naselja. Njenu ishranu čine hrastov žir i bukovice, ali i lješnici, orasi, razne bobice i voće. Mlade hrani insektima, gusjenicama, ali i mladuncima drugih ptica koje u maju i junu krade iz gnijezda.

6. MJERE ZAŠTITE DIVLJAČI

6.1. Uvod

Zaštita divljači zakonom je regulisana. Zaštita divljači vrši se trajnom zabranom lova, zabranom lova u određenom periodu (lovostajem), skraćivanjem lovne sezone ili smanjenjem broja lovni dana, čuvanjem lovišta, suzbijanjem nezakonitog lova, smanjenjem broja nezaštićene divljači, spasavanjem od elementarnih nepogoda, dopunskom prihranom i drugim mjerama predviđenim zakonom i planskim dokumentima (lovne osnove i lovni planovi).

Mjere zaštite divljači preduzimaju se, zavisno od vrste uzročnika, odnosno vrsti štete koja može nastati na divljači.

Mjere zaštite divljači u lovištima koje korisnici lovišta treba da preduzimaju su:

- čuvanje lovišta putem profesionalne i organizovane lovočuvarske službe i lovočuvara volontera uz saradnju sa pripadnicima MUP-a;
- suzbijanje nezakonitog lova;
- poštovanje zakonom određenih lovni sezona za sve vrste divljači;
- skraćivanje lovne sezone ili smanjenjem broja lovni dana, ako u lovištu nastane smanjenje brojnog stanja neke vrste lovostajem zaštićenje divljači ispod prirodnog kapaciteta;
- smanjivanje broja predatora koji čine štetu na podnošljiv broj;
- uklanjanje pasa i mačaka skitnica;
- provođenje preventivni mjera u lovištu radi zdravstvene zaštite divljači i drugih životinjskih vrsta;
- spašavanje divljači od elementarnih nepogoda (snijeg, led, poplava, požar i dr.);
- osiguranje mira u lovištu;
- preduzimanje preventivni mjera prilikom obavljanja poljoprivredni i drugih radova ili upotrebe hemijskih i drugih sredstava;
- osiguranje uslova za opstanak i razmnožavanje ugroženih životinjskih vrsta;
- provođenje mjera propisanih međunarodni konvencijama i sporazumima;
- druge mjere predviđene zakonom i planskim aktima.

Sa aspekta zaštite prirode neopodno je preduzimati sljedeće mjere:

- javni putevi i druge vrste saobraćajnica, kao i drugi objekti treba da se grade na način da se umanju negativan efekat na puteve migratorni divljih životinja i omogućiti sigurno prelaženje divljih životinja na odgovarajućim prostornim razmacima;
- primjena posebni konstrukcijskih i specijalni tehničko-tehnološki rješenja na samim objektima i u njihovoj okolini;
- specijalna tehničko-tehnološka rješenja (ekološki mostovi, izgrađeni prolazi i prelazi, tuneli, propusne cijevi, jarkovi, sigurnosni i usmjeravajući objekti, riblje staze i liftovi i

dr.), kojima se osigurava nesmetano i sigurno prelaženje divljih životinja, uživaju zaštitu kao zaštićena prirodna dobra;

- primjenjivanje zabrane ubijanja ili hvatanja, kao i premještanja gnijezda zaštićenih ptica, naročito selica, uništavanja njihovih gnijezda i jaja ili uklanjanja gnijezda čak i ako su prazna, njihovog uznemiravanja, naročito u vrijeme othranjivanja ptica i tokom razmnožavanja, držanja ptica koje je zabranjeno loviti, kao i vršenje drugih radnji suprotno zakonu;
- stubovi i tehničke komponente srednjenaponskih i visokonaponskih vodova moraju se graditi na način da se ptice i slijepi miševi zaštite od strujnog udara i mehaničkog povređivanja;
- pri izgradnji visokih objekata (vjetrogeneratora, stubova, tornjeva, mostova i dr.) u blizini ekološki značajnih lokaliteta primjenjivati tehničko-tehnološke mjere koje se odnose na osvijetljavanje objekata, kako bi se izbjegli negativni uticaji tih objekata na ekološke lokalitete;
- primjenjivanje zabrane upotrebe nedozvoljenih sredstava za hvatanje;
- *in situ* i *ex situ* zaštita - mjere zaštite ne podrazumijevaju samo pojedinačne (posebne) mjere i uslove, već i opšte (globalne) mjere koje se odnose na cjelokupni ekosistem i sve reprezentativne tipove staništa koji se mogu naći u njemu, uključujući i vrste koje ga naseljavaju, pa i lovne;
- popunjavanje lovišta vrstama divljači zbog održavanja bioraznolikosti u područjima gdje je došlo do narušavanja prirodnih odnosa između vrsta;
- opšte mjere razvoja lovstva koje indirektno predstavljaju mjere zaštite divljači poput jačanja i razvoja ljudskih resursa, razvoja održive upotrebe zemljišta na kojima se ustanovljavaju lovišta, ostvarivanje projekata povećanja prihoda zajednice, društvene mreže za razvoj socijalnih usluga te ruralno finansiranje.

6.2. Čuvanje lovišta

Za potrebe čuvanja lovišta potrebna je profesionalna služba čuvanja lovišta, u skadu sa Pravilnikom o službi čuvanja lovišta („Službeni list CG“, broj 30/09) i Pravilnikom o uslovima koje, za obavljanje poslova i aktivnosti moraju da ispunjavaju Lovački savez i korisnici lovišta, u pogledu prostora, opremljenosti i kadrova („Službeni list CG“, broj 37/12).

Članom 4 Pravilnika o uslovima koje, za obavljanje poslova i aktivnosti moraju da ispunjavaju Lovački savez i korisnici lovišta, u pogledu prostora, opremljenosti i kadrova, propisano je:

„Korisnik lovišta treba da ima za svako lovište:

- 1) *najmanje jednog zaposlenog sa najmanje završenom srednjom stručnom spremom (šumarske, veterinarske ili poljoprivredne struke - stočarski smjer);*

2) *lovočuvare za:*

- *lovišta ukupne površine do 10.000 ha, najmanje jednog lovočuvara;*
- *lovišta ukupne površine od 10.000 do 30.000 ha, najmanje dva lovočuvara;*
- *lovišta ukupne površine od 30.000 do 60.000 ha, najmanje tri lovočuvara;*
- *lovišta ukupne površine od 60.000 do 100.000 ha, najmanje četiri lovočuvara;*
- *lovišta ukupne površine preko 100.000 ha, najmanje pet lovočuvara.“*

6.3. Suzbijanje protipravnog lova

Svako hvatanje, odstrijel (ubijanje) ili na bilo koji drugi način uništavanje i prisvajanje divljači ili njihovih djelova (jaja, mesa, trofeja i drugo) koji su u suprotnosti sa zakonom, u zavisnosti od stepena društvene opasnosti, smatra se prekršajem ili krivičnim djelom.

Protipravni lov divljači je i lov koji se ne zasniva na načelima lovačke etike i za takav lov, ako se ne može podvesti pod prekršaj ili krivično djelo, lovac je odgovoran lovačkom društvu ili organizaciji čini je član, a takođe i korisniku lovišta po pravilima o odgovornosti za štetu pričinjenu u lovištu.

Ove pojave se ispoljavaju lovom u periodu lovostaja, lovom u nelovnim danima, lovljenjem bez potrebne dokumentacije i sl., a prisutne su i pojave lova u drugim (tuđim) lovištima bez pribavljanja odobrenja korisnika lovišta.

Zaštitu divljači od protipravnog lova, potrebno je sprovesti organizacijom lovočuvarske službe u skladu sa utvrđenim normativima koji se odnose na minimalni broj lovočuvara po jedinici površine i njenim adekvatnim funkcionisanjem, tješnjom saradnjom sa pripadnicima MUP-a i lovnom inspekcijom i pravovremenim pokretanjem odgovarajućih postupaka za izricanje kaznenih mjera i naknadu štete. Povećanu pažnju treba posvetiti obrazovanju i osposobljavanju lovaca, kao i povećanju njihove svijesti za pojedinačnom i kolektivnom odgovornošću za zaštitu i stanje populacija divljači. U tom smislu, treba insistirati na poštovanje Etičkog kodeksa lovaca, kao i druge obavezujuće regulative, koja se odnosi na povećanje stepena samokontrole, pozitivnog uticaja na druge i otvoreno suprostavljanje štetnim i protivzakonitim aktivnostima koje ugrožavaju divljač i njenu životnu sredinu, uključujući i njihovo blagovremeno prijavljivanje upravi korisnika lovišta odnosno lovačke organizacije.

6.4. Poštovanje zakonom određenih lovni sezona

Polazeći od principa savremenog lovnog gazdovanja, kada su u pitanju mjere zaštite, lovne sezone za pojedine vrste divljači određuju se poštujući njihove biološke

karakteristike, reproduktivni i životni ciklus razvoja, vodeći računa da se počeci i krajevi lovnih sezona što više ujednače radi lakše primjene na terenu i mogućnosti kontrole.

Naravno, pored ovih principa potrebno je koristiti i dotadašnja iskustva, kulturno-istorijsko naslijeđe, tradiciju, kao i lovnu regulativu u susjednim zemljama regiona.

Zbog svega navedenog, poštovanje lovnih sezona je veoma bitna mjera zaštite divljači.

6.5. Skraćivanje lovnih sezona ili smanjenje broja lovnih dana

Članom 36, stav 4 Zakona o divljači i lovstvu propisano je:

„Skraćivanje lovnih sezona, odnosno lovnih dana može se uvesti, ako u lovištu nastane smanjenje brojnog stanja neke vrste lovostajem zaštićene divljači ispod prirodnog kapaciteta“.

a, stavom 7 istog člana propisano je:

„U slučaju opasnosti od pojave i širenja zarazne bolesti, Ministarstvo, uz prethodno mišljenje ministarstva nadležnog za poslove zdravlja, može privremeno zabraniti ili narediti lov divljači ili njene određene vrste, a po potrebi narediti i lov određene vrste sisara i ptica koje slobodno žive u prirodi, a koje se ne love. Naredbom za lov određuje se vrijeme i način lova, kao i drugi bliži uslovi za lov“.

U članu 38 Zakona o divljači i lovstvu propisano je:

„Ako se utvrdi od strane nadležnog inspeksijskog organa da je u lovištu, u toku lovnih sezona, nastalo osjetnije smanjenje brojnog stanja određene vrste divljači, usljed prekomjernog izlova, elementarne nepogode ili zdravstvene ugroženosti divljači, korisnik lovišta je obavezan da zabrani lov te vrste divljači, kao i da preduzme sve mjere radi uspostavljanja brojnog stanja divljači utvrđenog lovnom osnovom, odnosno godišnjim lovnim planom“.

6.6. Smanjivanje broja predatora

U gotovo svakom lovištu živi određeni broj predatora. Predatori su sitne i krupne vrste divljači: vuk, šakal, lisica, divlja mačka, mala lasica, kune i dr. i prema Zakonu o divljači lovstvu su lovostajem zaštićene vrste; drugi su zaštićeni trajnom zabranom lova (ris, hermelin-velika lasica, vidra, ptice grabljivice) zbog smanjenog brojnog stanja vrste.

Uvažavajući biologiju predatora, radi zaštite uzgojne divljači, ali i gajenih domaćih

životinja, potrebno je regulisati njihovo brojno stanje na broj koji ne ugrožava divljač, odnosno na nivo podnošljive brojnosti, kao i održavanje na tom nivou.

6.7. Uklanjanje pasa i mačaka lotalica

Sve pse i mačke lotalice neophodno je uklanjati iz lovišta.

6.8. Sprovođenje preventivnih mjera u lovištu radi zdravstvene zaštite divljači i drugih životinjskih vrsta

Divljač obolijeva od raznih bolesti, od kojih su neke prenosive, ne samo na drugu divljač već i na domaće životinje, pa i na čovjeka. Uloga lovca je pri otkrivanju pojave ovih bolesti velika i nezamjenjiva. U slučaju pojave bolesti po mogućnosti potrebno je preduzimati mjere za njihovo suzbijanje. Primjećivanjem simptoma oboljenja kod divljači prilazi se tzv. sanitarnom odstrijelu, kako se bolest nebi dalje širila i prenosila. Divljač se odstranjuje iz lovišta odstrijelom, a odstrijeljena divljač se zakopava ili spaljuje. Domaće životinje u širem krugu se vakcinišu.

Savremeno lovno gazdovanje pored ovih mjera prepoznaje preventivne mjere koje se provode prije ili u fazi rane pojave oboljenja kod divljači a to je tzv. oralna vakcinacija.

Svaki nađeni primjerak uginule divljači potrebno je pregledati i ustanoviti razlog uginuća. U slučaju sumnje na bolest istu poslati na analizu nadležnoj veterinarskoj ustanovi.

Tokom lova organizovati putem veterinarske službe uzimanje uzoraka i slanje na analizu, u cilju utvrđivanja zdravstvenog stanja divljači i moguće prisutnosti zaraznih, invazijskih ili unutrašnjih - nezaraznih bolesti.

6.9. Spašavanje divljači od elementarnih nepogoda (snijeg, led, poplava, požar i dr.)

Zaštita divljači od prirodnih nepogoda podrazumijeva provođenje mjera zaštite divljači u slučajevima ekstremnih dugotrajnih zima, poplava, suša, šumskog požara itd.

Najčešća ovakva pojava kod nas su šumski požari. Nastaju u većini slučajeva nepažnjom čovjeka. Vatrena stihija brzo se širi i ugrožava staništa divljači. Divljač strada, ili bježi i migrira u potrazi za hranom, a obnova ovakvih površina je dugotrajna. Proći će dosta vremena do pojave vegetacije i time ponovnog naseljavanja divljači na ovim lokalitetima.

Stoga je po svaku cijenu potrebno je suzbijanje pojava paljenja otvorene vatre u lovištima, a za slučaj stradanja divljači ili uništenja njihovih staništa, takođe pokretanje odgovarajućih postupaka za izricanje kaznenih mjera i naknadu štete.

U tom smislu Program predlaže i set direktnih i indirektnih preventivnih mjera zaštite, kao što su:

- mjere šumsko uzgojnog tipa (izgradnja vjetrobranih prosjeka i pojasa, uklanjanje zapaljivog materijala iz lovišta, njega mladih sastojina u cilju sprječavanja prelaska niskog u visoki požar)
- indirektna mjera koje obuhvataju održavanje visokog nivoa prohodnosti šumskih komunikacija i pojačani nadzor prilikom održavanja površina ispod dalekovoda.

U periodu teških i dugih zima u lovištima gdje je sniježni pokrivač visok i vladaju velike zimske hladnoće, u slučaju potrebe potrebno je razbijanje snijega i razbijanje ledene pokorice, odgrtanje snijega na mjestima hranjenja divljači, čišćenje snijega i razbijanje leda na mjestima napajanja divljači, spašavanje divljači iz dubokog snijega i prenošenje na mjesta hranjenja. Ponekad je potrebno i pravljenje staza po lovištu kretanjem čovjeka, sa ciljem stvaranja prtina, naročito na mjestima velike koncentracije divljači.

U poglavlju 3.4. (Klimatski uslovi za razvoj lovstva) navedeni su periodi i oblasti u kojima mogu nastupiti poplave uslijed jakih kiša. Ukoliko je divljač ugrožena od poplava potrebno je vršiti spašavanje (evakuaciju) divljači sa poplavljenih terena i prenošenje na bezbjedne (nepoplavljene) terene.

6.10. Obezbjedivanje mira u lovištu

Jedna od osnovnih mjera zaštite je osiguranje potrebnog mira u lovištu, naročito u predjelima gdje divljač boravi. Pored čovjeka koji na na razne načine i raznim sredstvima proizvodi buku i uznemirava divljač, treba obratiti pažnju na prisustvo predatora (vuka, šakala, lisica, divljih mačaka, lasica, kuna i dr.), a velika opasnost prijeti od pasa skitnica i lovačkih pasa koji gone divljač. Zato je neophodno stalno uklanjanje iz lovišta pasa skitnica, a ulazak u lovišta treba dozvoliti samo sa lovačkim psima s položenim ispitom tj. sa psima koji se odmah odazivaju na zapovijed lovca. Pse skitnice treba neškodljivo uklanjati iz lovišta odgovarajućim metodama, a posebno ako je na području lovišta proglašena opasnost od bjesnila ili je područje proglašeno zaraženim područjem.

Zbog gore navedenog potrebno je putem lovočuvarske službe stalni obilazak lovišta i sprečavanje pojava uznemiravanja divljači, uz nastojanje da se redovnom šumskom ili poljoprivrednom proizvodnjom buka smanji na najmanju moguću mjeru.

6.11. Preduzimanje preventivnih mjera prilikom obavljanja poljoprivrednih i drugih radova ili upotrebe hemijskih i drugih sredstava

U lovištima u kojima postoji intezivnija poljoprivredna proizvodnja, ako je ista praćena upotrebom hemijskih sredstava, potrebno je preduzimanje preventivnih mjera u cilju smanjenja njenih eventualnih posljedica.

Takođe, isto se odnosi i na redovno gazdovanje šumama, ukoliko je praćeno upotrebom hemijskih i drugih sredstava.

6.12. Uređenje i održavanje izvora i pojila i uređenje i održavanje prirodnih prostora gdje se zadržava voda

Pored većih vodenih površina u lovištima (rijeke, jezera, potoci) u lovištima u kojima postoji manji izvori i potočići potrebno je njihovo uređivanje da bi mogli da koje služe kao pojilišta za divljač, kao i njihovo stalno održavanje.

6.13. Obezbeđivanje uslova za opstanak i razmnožavanje ugroženih životinjskih vrsta

U narednom periodu, pored zajedničkih mjera zaštite divljači potrebno je preduzimati mjere zaštite ugroženih životinjskih vrsta, sa ciljem obezbeđivanja uslova za opstanak i razmnožavanje ugroženih životinjskih vrsta.

Sve životinjske vrste koje se stalno ili sezonski javljaju u lovištu, a bitno utiču na lovno gazdovanje, po pravilu se unutar lovišta hrane i razmnožavaju. Briga o životinjskim vrstama koje bitno utiču na lovno gazdovanje s ciljem očuvanja i poboljšanja prirodnih staništa divljači, održavanja ekoloških odnosa i uvažavanja bioloških zahvata divljači i životinjskih vrsta u okviru mogućnosti staništa, treba sprvoditi kroz sljedeće aktivnosti:

- evidentiranje pojave novih i stalno praćenje ostalih životinjskih vrsta u lovištu, vrijeme boravka i obitavanja sezonskih, odnosno prolaznih vrsta u lovištu;
- stalno praćenje razmnožavanja i odgoja mladunčadi s ciljem procjene brojnog stanja i ostvarenog prirasta;
- stalno praćenje životinjskih vrsta radi utvrđivanja mjesta hranjenja i izvora hrane;
- evidentiranje uginule divljači za koju se utvrdi vizualno, po ostacima ili tragovima, da je usmrćena od drugih životinjskih vrsta, prema vrsti, polu i starosti, bez obzira je li korišćena za hranu ili ne;
- procjena i evidentiranje hrane utrošene za prihranu divljači, uz stalno praćenje prisustva ostalih životinjskih vrsta na mjestima hranjenja; u lovištu postoje vrste koje

se pojavljuju na mjestima hranjenja divljači, koje ne samo da troše hranu namijenjenu za divljač, već istu oštećuju (izmetima, kljucanjem, odbacivanjem perja, gaženjem i sl.) čime hrana gubi na kvalitetu; osim toga ove životinjske vrste uznemiravaju divljač prilikom hranjenja, a ponekad i tjelesno ugrožavaju slabije razvijenu mladunčad;

- stalno praćenje zdravstvenog stanja i ponašanja životinjskih vrsta, a uginuće ili pronalazak lešina životinjskih vrsta prijaviti nadležnoj veterinarskoj ustanovi radi uzimanja uzoraka i utvrđivanja uzročnika;
- stalno evidentiranje broja žive i uginule mladunčadi po leglu - gnijezdu s ciljem praćenja opšteg stanja životinjskih vrsta;
- sprječavanje uništavanja legla, gnijezda i jaja životinjskih vrsta kao i uništavanje mladunčadi ili odraslih primjeraka;
- pojavom nove ili povećanjem brojnosti pojedine životinjske vrste, tražiti od nadležne ustanove preduzimanje odgovarajućih mjera s ciljem spječavanja šteta na divljači i staništu;
- u slučaju osjetnog povećanja broja drugih životinjskih vrsta, istu pojavu prijaviti nadležnoj ustanovi i zatražiti preduzimanje odgovarajućih mjera.

6.14. Sprovođenje mjera propisanih međunarodnim konvencijama i sporazumima

Crna Gora je potpisnica svih relevantnih međunarodnih propisa iz oblasti zaštite prirode. Stoga, u narednom periodu neophodno je i sprovođenje mjera i aktivnosti propisanih međunarodnim konvencijama i sporazumima, o kojima je bilo riječi u poglavlju 2.1.1.2. (Međunarodni pravni akti): Konvencija o zaštiti evropske divlje flore i faune i prirodnih staništa (2007), Konvencija o zaštiti migratornih vrsta divljih životinja (2007), Konvencija o biološkoj raznovrsnosti (1992), Konvencija o močvarnim područjima od međunarodnog značaja, posebno kao staništa ptica (1997), Konvencija o međunarodnoj trgovini ugroženim vrstama divljih životinja i biljaka - CITES (1973), Sporazum o zaštiti afričko-evroazijskih ptica močvarica - UNEP/CMS, Konvencija o pristupu informacijama, učešću javnosti u odlučivanju i dostupnosti pravdi u materiji vezanoj za životnu sredinu, Direktiva Savjeta 92/43 EEZ o zaštiti prirodnih staništa i divljih biljnih i životinjskih vrsta, Direktiva Savjeta 79/409 EEZ o očuvanju divljih ptica (1979), Uredba Savjeta 338/97 EZ o zaštiti flore i faune regulisanjem njihove trgovine, Uredba Savjeta 865/2006 EZ o implementaciji Konvencije o međunarodnoj trgovini divlje flore i faune, Uredba Savjeta 1037/2007 EZ o obustavi unošenja određenih vrsta divlje flore i faune.

Potpisivanjem Bernske konvencije, Crna Gora se obavezala na strogu zaštitu ugroženih (u evropskim razmjerima) vrsta, među kojima su i divokoza, medvjed i vuk. Vrste koje se ujedno nalaze i na dodatku IV Direktive o staništima kao vrste od interesa za zajednicu za koje je potrebna stroga zaštita. Prema toj konvenciji postoji i mogućnost ograničenog korišćenja (lova) na pojedinu vrstu ako zemlja potpisnica konvencije dokaže da ima stabilnu populaciju određene vrste i da određeni (strogo ograničeni) lovni zahvat neće

uticati na brojno stanje populacije u mjeri da je ugrozi. Bernska konvencija predviđa u takvim slučajevima sačinjavanje plana upravljanja za te vrste na nivou države, upravo da bi se izbjegle nejasnoće poput multipliciranja brojnog stanja i radi lakše kontrole cijelog sistema.

S obzirom na to da divljač predstavlja komponentu lovstva u smislu predmeta lova, a imajući u vidu to da je lovstvo jednim svojim dijelom uslužna djelatnost u našim uslovima koja je vezana za ino-lov, i da usluge predstavljaju motor privrednog rasta i odgovorne su za 70 % BDP-a u većini država članica, moramo istaći da je zakonodavni okvir koji omogućava uspostavljanje pravog unutrašnjeg tržišta usluga sadržan u Direktivi o uslugama na unutrašnjem tržištu 2006/123/EZ Evropskoga Parlamenta i Vijeća. Ova Direktiva uspostavlja opšti pravni okvir za veliki niz usluga uzimajući u obzir različita obilježja svake djelatnosti ili struke i njihov sistem uređenja. Spomenuti okvir se temelji na dinamičnom i selektivnom pristupu koji, uključuje uklanjanje brzo uklonjivih prepreka, dokaza ostale predviđa pokretanje postupaka ocjenjivanja, savjetovanja i usklađivanja oko posebnih pitanja. Ova Direktiva, između ostalog želi stvoriti pravni okvir kojim će se osigurati sloboda poslovnog nastana i slobodno kretanje usluga između država članica, ali neusklađujeni dovodi u pitanje kazneni zakon. Primjenjuje se jedino na zahtjeve koji se odnose na pristup ili vršenje uslužne djelatnosti, što je od velike važnosti za ino-lov.

Kao potpisnica navedenih propisa Crna Gora se obavezala da preduzima sve primjerene i potrebne pravne i administrativne mjere, na nacionalnom i međunarodnom nivou, kako bi osigurala zaštitu divljači i njenih prirodnih staništa, odnosno kako bi osigurala stabilne populacije koje ujedno predstavljaju i potencijalne izvore za dalja naseljavanja.

6.15. Sprovođenje drugih mjera predviđenih zakonom i planskim aktima

U narednom periodu, neophodno je preduzimanje i ostalih mjera zaštite divljači u lovištima, u skladu sa zakonom.

Mjere zaštite divljači kroz administraciju podrazumijevaju:

- ugrađivanje mjere i uslove za zaštitu biodiverziteta i zaštite prirode u propise i dokumente u svim privrednim oblastima koje su orjentisane na korišćenje bioloških - prirodnih resursa, kao što je između ostalog lovstvo;
- izrada metodologije za utvrđivanje brojnosti divljači i utvrđivanje stanja populacija divljači za sva lovišta, a potom rezultate utvrđivanja brojnosti populacija divljači integrisati u revidovane Progame i Planove iz oblasti lovstva;

- izrada akcionih planova za pojedinačne vrste divljači je aktivnost koja se sprovodi angažovanjem stručnih organizacija i pojedinaca iz odgovarajućih stručnih oblasti (ornitolog, mamolog i dr). Ova aktivnost sprovodi se zajednički saradnjom između ministarstava nadležnih zaposlove lovstva i zaštite životne sredine.
- identifikacija divljih biljnih i životinjskih vrsta za koje je potrebno prioritarno izraditi akcione planove/programe zaštite. Rezultat tog procesa treba da bude Program prioritarnih Akcionih planova za divlje biljne i životinjske vrste koje zahtijevaju direktne mjere zaštite. Takođe i akcioni planovi za kritično ugrožene domaće pasmine i sorte, razviti programe uzgoja i držanja domaćih pasmina i sorti *in situ* u svrhu razvoja ruralnog turizma;
- obezbjeđivanje funkcionisanja sistema Strateške procjene uticaja zahvata na životnu sredinu i integraciju zaštite biološkog diverziteta u sektorima koji su vezani za korišćenje/zaštitu bioloških resursa kao što je lovstvo.

6.16. Bolesti divljači

Mada postoji više definicija bolesti i ako se na prvi pogled čini da je bolest lako definisati, ipak većina ovih definicija ne zadovoljava. Među definicijama, koje bliže ocrtavaju bolest, možda je najpotpunija ona od *Erlicha* (1941) po kome se bolest definiše kao: „*trajni fiziološki i strukturni poremećaj u živim tkivima i organima koji se katkad svršavaju smrću*“.

S obzirom na značaj bolesti, dajemo osvrt na najznačajnije bolesti divljači, sa mogućim mjerama koje je potrebno preduzimati u slučaju njihove pojave, radi njihovog suzbijanja i kontrole.

Stručno osoblje korisnika lovišta treba da redovno vrši osmatranje divljači i ocjenjuje njihovo stanje.

Uzroci bolesti kod divljači dijele se na spoljašnje i unutrašnje.

U spoljašnje uzroke ubrajaju se: mehanički, klimatski, hemijski i biološki.

Mehanički uzroci najčešće dovode do oštećenja, odnosno ranjavanja i uginuća usljed dejstva mehaničke sile (poljoprivredne mašine, saobraćajna sredstva, grabljivice, rivalstvo, hvatanje divljači, ustrelina, zamke i dr.).

Klimatski uzroci koji utiču na nastajanje bolesti su: dugotrajne hladne i vlažne zime sa dubokim snijegom ili kad se po snijegu uhvati ledena pokorica, zatim, dugotrajne kiše i poplave, izuzetno visoke temperature i dugotrajne suše i sl.

Hemijski uzroci koji mogu dovesti do oboljenja i uginuća divljači, nastaju usljed gladi ili pak trovanja divljači. Gladovanje može da bude kvantitativno, kada divljač ne uzima dovoljnu količinu hrane, ili kvalitativno, kada u hrani nedostaju određeni sastojci (npr. bjelančevine, mineralne materije, vitamini, masti ili ugljeni hidrati). Od trovanja u manjoj mjeri se pojavljuju trovanja biljnog porijekla, jer se divljač instinktivno čuva od otrovnih biljaka i vrlo je otporna na njih. U praksi se najčešće sreću trovanja uzrokovana vještačkim đubrivima, insekticidima, organskim hlorovanim ugljovodonicima, organskim fosfornim jedinjenjima, rodenticidima, mamcima, zatim, industrijskim otpacima itd.

Biološki uzroci su veoma česti kod nastajanja bolesti ili uginuća divljači. U ovu grupu uzročnika spadaju virusi, bakterije, paraziti i gljivice.

U unutrašnje uzroke nastajanja bolesti, ubrajaju se poremećaji u pigmentaciji kože, dlake i perja. Jedna od ovih pojava je i albinizam, odnosno urođeni nedostatak pigmenta i melaniza, odnosno urođeno tamno prebrojavanje pomenutih dijelova tijela divljači.

Najčešće bolesti srneće divljači

Najčešće bolesti srneće divljači su:

Slinavka i šap (*Aphtae epizoticae*) - Slinavka i šap su virusne bolesti. Divljač se može zaraziti bilo da virus prodre u organizam elementarnim putem kada pase travu na pašnjacima gdje su boravile zaražene životinje, direktnim kontaktom sa bolesnim jedinkama ili boravkom na hranilištu. Virus se lako prenosi s mjesta na mjesto indirektnim načinom putem transportnih sredstava ili čovjeka koji može virus pasivno prenijeti na cipelama i odjeći. Prenosioci virusa su konj, pernate životinje, mačke i psi litalice. Inkubacija traje do sedam dana, nakon toga se javi povišena temperatura, smanji se apetit i javlja se lagano slinjenje koje se postepeno pojačava, a na ustima se pojavljuje karakteristični mjehuri. Između papaka pojavljuju se afte koje se kasnije inficiraju bakterijama pa se javljaju gnojni procesi. Liječenja nema već se vrši sanitarni odstrijel. U slučaju pojave ove bolesti sprovode se mjere propisane zakonom za suzbijanje zaraze.

Antinomikoza - Uzročnik bolesti *Corynebacterium israeli* prodire u organizam preko usta kada životinja uzima hranu u kojoj se nalaze saprofitni oblici bolesti. Na desnim se opažaju gnojni čvorovi iz kojih se bolest dalje širi na kosti donje čeljusti. Bolest se ne prenosi na druge životinje već bolesna grla treba odmah odstrijeliti.

Parazitski gastroenteritis - Ovu bolest uzrokuje više uzročnika: *Haemochus contartus*, *Ostertagie ostertagi*, *Tryhostrongylus axei*. Do zaraze dolazi uzimanjem hrane ili vode. Larve se u crijevu domaćina preobrazu u parazite koji buši zidove ćelija i siše krv zbog čega se javlja anemija u divljači i gubitak tjelesne težine. Zbog pada imuniteta javlja se

sekundarna bakterijska infekcija na organima što najčešće uzrokuje smrt. Profilaksa je održavati prirodnu otpornost divljači kvalitetnom ishranom. Redovno vršiti sanitarni odstrijel. Izgraditi kvalitetna hranilišta kako bi se onemogućila kontaminacija hrane. Vršiti dezinfekciju krečnim mlijekom u proljeće i redovno u solištima izlagati antiparazitska sredstva. Ukoliko su u lovištu boravila goveda ili ovce po mogućnosti odstraniti izmet iz okoline hranilišta i solišta.

Proljetni proliv srneće divljači - Poremećaj u metabolizmu javlja se kao rezultat djelovanja više faktora (vlažno i hladno vrijeme u jesen, oštre i snijegom bogate zime, kišovito proljeće). Zbog toga dolazi do gladovanja i poremećaja zdravstvene ravnoteže, naročito u digestivnom traktu.

Najčešće se javlja u rano proljeće kada su i najbrojniji slučajevi uginuća, nakon hladnog i vlažnog vremena kod životinja koje su imale deficitiranu ishranu - nedostatak minerala i dr. Prema sadašnjim saznanjima bolest može biti uzrokovana sa više uzroka i poremećaja u organizmu, parazitima i helibrocilozom. Na oboljelim životinjama zapaža se teže kretanje, mršavost, oboljela grla se teško kreću i zadnji dio tijela je zaprljan izmetom. Putem proliva može se prenijeti zaraza na ostale jedinke.

Kada se u jednom lovištu pojavi proljetni proliv u srneće divljači, potrebno je najprije utvrditi uzrok nastanka a zatim pojačati odstrijel oboljelih grla.

Najčešće bolesti divokoza

Najčešće bolesti divokoza su:

Želudačno-crijeva crvljivost - tanki crvi nalaze se najčešće u sirištu, a nalaze se i u predželucima i crijevima. Znači bolesti su opšta slabost organizma, blijede sluznice i malokrvnost, te obično ogroman broj sitnih crva. Oboljele životinje su stalno gladne, pasu i po danu, a stalno su mršave. Meso se može koristiti za ishranu, kada se odstrane i učine neškodljivim zaražena crijeva i predželuci.

Šuga je parazitsko oboljenje domaćih i divljih životinja, kao i čovjeka, prouzrokovano raznim šugarcima. Od divljih životinja, u prvom redu obolijevaju divokoze, divlje svinje i lisice. Šuga divokoza može da se prenese na jelensku divljač, muflone i kozoroge, rjeđe na srneću divljač i na čovjeka, a šuga koza na divokoze i druge vrste životinja.

Šuga divokoza počinje promjenama na koži glave, usljed zapaljenskog procesa, koji izazivaju šugarci. To se manifestuje, pored ostalog, perutanjem, ispadanjem dlake, stvaranjem krasta, koža je skorena i ove promjene nijesu samo na glavi, već i na vratu, grudima, leđima i nogama. Šuga jelenske divljači počinje na koži grudi, a srneće na koži čela, odnosno bazi rogova.

Zarazno slijepilo divokoza - Uzročnik je mikroplazma. Bolest počinje upalom očnih spojnica, suženjem, a iscjedak postaje kasnije mutan i gnojan te curi iz oka po licu prema nosu. Na rožnjači dolazi do pojave bijelih crta ili mutnih pjega. U daljem toku bolesti često se pojavljuje gnojni proces koji se širi na kompletno tkivo oka kao i na okolna tkiva. Ponašanje divokoza se promijeni, nerado se kreću, pri hodu visoko podižu noge, a i glavu drže visoko i okreću je prema suncu. Meso je za ljudsku ishranu ako životinja nije mršava. Najveći broj oboljelih grla, usljed smanjenja vida, odnosno sljepila, strada.

Zarazna bradavičavost (papilomatoza) divokoza - Životinja se zarazi virusom papilomatoze, koji se u prirodi nalazi na rastinju, tako da se divokoza kod uzimanja hrane rani pa kroz ranice ulazi uzročnik. Zaraza je vidljiva na usnama i oko usana i izgleda kao da je taj dio pun bradavica koje se kasnije spajaju pa stvaraju oblike slične karfiolu. Zaraza se obično primjećuje zimi. Kako je bolest uočljiva, preporučuje se odstrijel zaraženog grla. Solila se moraju odstraniti iz lovišta jer se lizanjem soli prenosi zaraza. Meso je za ishranu, osim u slučajevima kada je životinja jako mršava.

Najčešće bolesti divljih svinja

Divlje svinje oboljevaju prvenstveno od istih zaraznih bolesti kao i domaće svinje. To su: svinjska kuga, vrbanac, bedrenica, slinavka i šap, te bjesnilo. Meso od grla oboljelih od nabrojanih zaraznih bolesti nije za ljudsku ishranu.

Od parazitskih oboljenja treba napomenuti: metiljavost, trakavičavost i trihinelozu.

Metiljavost - Bolest je karakteristična za barovite, podvodne i vlagom bogate terene.

Ehinokokoza - Kod ovog oboljenja jaja pseće trakavice izlaze sa izmetom psa u prirodu. Uzimanjem zagađene hrane ili vode zarazi se, između ostalih i divlja svinja. Ličinke ehinokoka prelaze u krv. U jetri, slezeni i plućima (rjeđe i u bubrezima), ličinke ehinokoka razvijaju se dalje i poprimaju oblik mjehura (ciste), nazvane mjehurnjak. Mjehurnjak ima neprozirnu ovojnica i veličine je do jajeta. Kod odstrijeljenih jedinki, a kod kojih se vađenjem utrobe naiđe na mjehurnjak, organ u kome se takav mjehurnjak nalazi mora se spaliti ili duboko zakopati. Jetra ili pluća sa mjehurnjakom se ne smiju dati psu kao hrana jer će se tada pas ponovo zaraziti. Od ehinokokoze može oboljeti i čovjek. Meso se može koristiti uz uslov da su zaraženi organi odstranjeni.

Trakavičavost - Izmetom čovjeka izlaze jaja trakavice u prirodu. Uzimanjem zaražene hrane zarazi se divlja svinja. Preko želudca, razvojni oblici trakavice dolaze u krv. Ikrice cisticerke tada nalazimo u trbušnim mišićima, jeziku, srcu, mišićima za žvakanje i mišićima vrata. Ikrica se razvija dalje i ima izgled mjehurića širokog do 1 cm sa nježnom i poluprozirnom ovojnicom, a u mjehuriću se vidi glavica kao bjelkasto zrnice. Meso sa iskricama obavezno dostaviti veterinarskoj stanici na pregled. Jedanjem ikričavog mesa čovjek dobije trakavicu pa meso zbog toga nije za ishranu.

Trihineloz je parazitarno oboljenje od kojeg najčešće oboljevaju divlje svinje, pa je moguće da se njihovim mesom zaraze i ljudi kada ga jedu nedovoljno kuvano, sušeno i dimljeno (kobasice, najčešće). Larveni oblik parazita nalazi se u skeletnim mišićima, naročito u dijafragmi, međurebarnim mišićima, jeziku, mišićima grkljana, očiju i dr., a ako je u pitanju jaka invazija, u svim poprečno-prugastim mišićima.

Divlje svinje se inficiraju najčešće proždiranjem leševa životinja koje su nosioci trihinelu (pacov, lisica).

Meso divljih svinja se obavezno mora pregledati prije upotrebe (trihinoskopija), a na pregled se nosi korijen dijafragme.

Svinjska kuga je zarazna bolest svinja. Uzročnik pripada grupi RNK virusa. U prirodnim uslovima životinja se zarazi kroz probavni trakt, a izvori zaraze su: životinje u inkubaciji, bolesne životinje, leševi životinja uginulih od svinjske kuge, otpaci i predmeti kontaminirani uzročnikom.

Kod svinjske kuge javlja se još i povišena temperatura, disanje brzo i otežano. Životinja se teško kreće, uglavnom leži.

Liječenja nema, može se koristiti hiperimuni serum protiv svinjske kuge i simptomatska terapija. Vrlo je bitna profilaksa sa cjepivom protiv svinjske kuge.

Crveni vjetar ili vrbanac je zarazna bolest kod divljih i domaćih svinja. Uzročnik je bakterija po imenu *Erysipelothrix rhusiopathiae*, koja se i inače nalazi u organizmu zdravih svinja i to u tonzilama i u jednom dijelu crijeva, a da bi bolest nastala mora opasti opšta otpornost organizma za šta su potrebni faktori kao što su velike vrućine, nagle temperaturne promjene, nagle promjene pritiska zraka, svaka promjena hrane, stres toom transporta itd. Iako vrbanac ubrajamo u zarazne bolesti, ne radi se o kontagioznoj zarazi, što znači da ukoliko oboli jedna svinja u uzgoju, ostale svinje mogu i nemoraju oboliti.

Od vrbanca, iako rijetko mogu oboljeti i druge životinje, pa i čovjek (česta je profesionalna bolest mesara i veterinaru).

Najčešće bolesti zeca običnog

Divlji zečevi najčešće oboljevaju od sljedećih bolesti:

Tularemija je infektivno oboljenje, prvenstveno sitnih glodara, zečeva i kunića, a može da se pojavi i kod fazana, jarebica, prepelica, lisica, divljih i domaćih svinja, pa i kod čovjeka (zoonoza).

Prouzrokovani tularemije prenose se na zečeve, najčešće tzv. „mišjim“ godinama, putem buva, vaši, komaraca, krpelja, koji su se prethodno zadržavali na malim glodarima oboljelim od tularemije, odnosno na oboljelim zečevima. Prenos prouzrokovana od jedne na drugu životinju, može da bude i indirektan. Sve izlučevine oboljele životinje (slina, fekalije, mokraća), krv, organi, okolina usta i čmara, mogu da sadrže prouzrokovane tularemije. Infekcije ljudi mogu da izazovu lisice, domaće i divlje svinje.

Oboljele životinje, obično su apatične, slabo se kreću, većinom leže savijene u klupko, tako da ih je lako uhvatiti. Ovo oboljenje karakteriše otok limfnih čvorova i slezine.

Leševe uginulih ili odstrijeljenih zečeva, oboljelih od tularemije, nikad ne treba dirati golim rukama već isključivo sa gumenim rukavicama.

U borbi protiv tularemije preporučuje se odstrijel, ne samo zečeva u pogođenom lovištu, već i lisica i pernatih štetočina. Sve leševe uginulih i odstrijeljenih jedinki treba neškodljivo ukloniti (spaliti).

Meso zečeva iz lovišta gdje je konstatovana tularemija nije upotrebljivo za ishranu ljudi.

Pseudotuberkuloza - Ova smrtonosna bolest pojavi se nakon hladne i vlažne jeseni. Osim zeca, prenosilac može zaraziti i jarebicu kamenjarku.

Intestinalne ili hepatične koksidioze (bolesti „velikog trbuha“) su parazitarne bolesti. Bolest se prenosi hranom zaprljanom izmetom oboljelih životinja.

Strongiloza - Uzrokuju je mali tanki i crveni crvići koji žive u vlažnoj travi.

Sindrom evropskog zeca je oboljenje virusnog porijekla, čiji je značaj u nekoliko posljednjih godina naglo porastao, zbog brzog širenja i visoke smrtnosti. U većini evropskih zemalja ova bolest predstavlja glavni zdravstveni problem za zečeve.

Infekcija nastaje preko usne duplje i nosnim putem. Najveći broj oboljelih je u jesenjim mjesecima (oktobar - decembar), kada je populacija najgušća. Bolest se naglo javlja i kratko traje. Prenosi se direktnim putem - kontaktom oboljele sa zdravom životinjom. Od ove bolesti obole zečevi svih starosnih kategorija.

Simptomi bolesti nijesu uvijek uočljivi (iznenadna smrt), a ukoliko su prisutni, zapaža se neprirodno ponašanje, nervni simptomi, oboljele jedinke postaju lak plijen lovaca i predatora i smanjen je refleks bježanja. Smrt nastupa najčešće za 3 - 4 dana a u hroničnom toku moguće je preživljavanje.

Najčešće bolesti pernate divljači

Kuga peradi je infektivno (virusno) oboljenje, kako pernate divljači iz prirode, tako i u vještačkim uzgajalištima.

Životinje se inficiraju zagađenom hranom ili vodom, izmetom, ili slinom oboljelih jedinki, kljucanjem bolesnih jedinki, ili žderanjem leševa (kanibalizam), krvlju zaklanih bolesnih jedinki, preko očnih kapaka, sluzokože kloake i dr. U vještačkim uzgajalištima pernate divljači, prouzrokoivača mogu da unesu vrapci ili druge ptice, kokoške za nalijeganje, pa i ljudi koji su bili u kontaktu sa oboljelom životinom.

Inkubacija kod fazanske divljači traje 2 - 10 dana. Oboljele životinje kunjaju, ne jedu, imaju povišenu temperaturu, teško dišu, grče se, imaju proliv i pokazuju znake oduzetosti. Može da se javi otok u predjelu glave i vrata i nakostriješenost perja na vratu. Glava može biti zavaljena unazad, a noge tako ispružene, da stav oboljele životinje liči na stav pingvina. Poslije pojave prvih znakova bolesti, najveći broj životinja ubrzo uginu, a neke ostaju u životu još 6 - 9 dana.

Kada se ovo oboljenje pojavi u uzgajalištu, sve bolesne jedinke treba uništiti klanjem, izvršiti čišćenje, pranje i dezinfekciju volijera, oruđa, hranilica, pojilica, kućica i sanduka.

Kolera peradi je infektivno (bakterijsko) oboljenje domaće živine, pernate divljači, a pojavljuje se i kod nekih divljih sisara (zec, divlji papkari).

Prouzrokoivači ove bolesti nalaze se svuda u prirodi, takođe i u zdravim životinjama. U slučajevima kada oslabi prirodna otpornost organizma (gladovanje, hladnoća, druga oboljenja), uzročnici postaju patogeni, izazivaju bolest koja se prenosi zagađenim hranom ili vodom, izmetom ili slinom oboljelih životinja. U fazanerije se bolest unosi najčešće tako šta zaposleno osoblje na obući unosi izmet oboljele domaće živine, mada i neke divlje ptice (kopci, sojke, svrake) mogu da izlučuju prouzrokoivače bolesti i tako unesu uzročnika u fazanerije.

Ovo oboljenje u fazanske divljači traje nekad vrlo kratko. Životinje prestaju uzimati hranu, kunjaju, ruše se na tlo i ugibaju, ili pak, bolest može trajati 1 - 3 dana, kada životinje takođe ne uzimaju hranu, žedne su, pojavljuje se proliv, neki put i grčevi i dolazi do uginuća. Kod dužeg toka ove bolesti, životinje mršave, imaju proliv, često i zapaljenje pluća i zglobova i dr.

U suzbijanju kolere primjenjuju se različiti preparati (antibiotici, sulfonamidi), koji se obično daju kroz hranu ili vodu.

Salmoneloza pernate divljači je infektivno oboljenje različitih vrsta domaćih životinja, kao i pernate divljači (fazana, jarebica, prepelica, grlica, golubova i dr.), a može da oboli i čovjek. Ovo oboljenje prouzrokovano je različitim vrstama salmonela.

U uzgajalištima fazana i jarebica, u infekciji, značajnu ulogu ima hrana u kojoj riblje ili koštano brašno može da bude kontaminirano salmonelama. Infekcija se može širiti i putem jaja, kao i preko izmeta, naročito kad životinje borave u skupnoj volijeri.

U vještačkim uzgajalištima pernate divljači, u borbi protiv ove bolesti treba imati u vidu da se terapijom (antibiotici, sulfonamidi) ne može spriječiti pojava kliconoša. Sve životinje u uzgajalištu treba podvrgnuti serološkom pregledu.

Negativne jединke treba pustiti u prirodu a pozitivne životinje treba žrtvovati i neškodljivo ukloniti. Nakon toga se sprovodi rigorozno čišćenje, dezinfekcija prostorija, volijera, ispusta, baterija, kaveza, inkubatora, sanduka, hranilica, pojilica, oruđa i dr.

Tuberkuloza pernate divljači - Osim domaćih i divljih sisara, pernate živine i čovjeka, od tuberkuloze obolijevaju fazani, jarebice, divlji golubovi, svrake, tetrijebi i dr. Uzročnik oboljenja je bakterija, a dokazano je da fazanska divljač može da se inficira i sa humanim prouzročivačem tuberkuloze.

Ovo oboljenje se najčešće javlja u vještačkim uzgajalištima, gdje se uzročnik unosi putem oboljelih koka ili izmetom oboljelih ptica (svraka, vrabaca). Bolest se dalje širi hranom koja je zagađena izmetom oboljelih jedinaka. Kod ovakve infekcije promjene se javljaju u crijevima, često još i u jetri i slezini, a rijetko u plućima (čvorići). Kod oboljelih jedinaka se zapaža proliv, mršavljenje i, rijetko, znaci paralize. Pojava jakih grčeva upućuje na smrtni ishod.

Kada se ovo oboljenje nesumnjivo dokaže, sumnjive i naročito mršave jedinake treba izdvojiti, žrtvovati i neškodljivo ukloniti (najbolje, spaliti). Ako je u pitanju veći broj oboljelih životinja, najcjelishodnije je žrtvovati sve jedinake. Objekte, volijere, hranilice, pojilice i dr. treba temeljno očistiti i dezinfikovati, a tlo fazanerije treba duboko preorati. Ponovno naseljavanje može se izvršiti tek nakon pola godine.

Kokcidioza pernate divljači - Osim kod domaće živine, ovo parazitarno oboljenje se pojavljuje i u vještačkim uzgojima fazanske divljači i to prije svega, u mladim jedinaka gdje smrtnost može biti 75 - 100 %. Odrasli fazani su najčešće samo nosioci prouzročivača bolesti, bez vidljivih poremećaja zdravstvenog stanja.

Fazančići se zaraze putem zagađene hrane i vode. Najčešće za 10 do 20 dana poslije unošenja uzročnika, počinju uginuća, često bez prethodnih znakova bolesti. Kod nešta starijih jedinaka (2 - 6 nedjelja) javlja se krvav proliv, oboljele jedinake kunjaju i drhte sa opuštenim krilima, ne jedu, žeđ je pojačana i naglo mršave. Starije životinje (preko 6 nedjelja), slabije napreduju, mršave su i anemične, apetit je slab, žeđ pojačana, perje nakostriješeno a krila opuštena.

Promjene izazvane ovim oboljenjem, naročito su izražene na slijepom crijevu, koje je uvećano, otečeno i ispunjeno krvavim sadržajem.

Liječenje se vrši isto kao kod domaće živine primjenom različitih preparata - kokcidiostatika.

Singamoza predstavlja teško parazitsko oboljenje domaće živine, fazana, posebno u vještačkim uzgajalištima, zatim, jarebica, prepelica, vrana, čvoraka i dr. Bolest se još naziva crveni crv, jer ga uzrokuju valjkasti crvi u dušniku i većim bronhijama, a njegove larvice u plućima i vazдушnim kesama. Susreće se naročito kod mladih jedinki i može da uništi podmladak u uzgajalištima. Pilići ispruže vrat, teško dišu, često s otvorenim kljunom, piskutaju, kišu, tresu glavom, a uz nosa se cijedi gust iscjedak. Starije životinje rjeđe obolijevaju.

U vještačkim uzgajalištima pernate divljači, infekcija obično nastaje preko prelaznih domaćina (pužići, gliste, muve, mušice i dr.), različitih divljih ptica, ili preko kvočaka koje služe za nalijeganje i izvođenje pilića. Masovno izbijanje bolesti u našim uslovima obično započinje nastupanjem toplijeg vremena a kulminacija bolesti je tokom ljeta. Kod oboljelih jedinki, zbog sprečavanja prolaska vazduha u pluća, pojavljuju se znaci gušenja.

Bjesnilo

Bjesnilo je infektivno (virusno), smrtonosno oboljenje domaćih životinja, srneće, jelenske divljači, zečeva, divljih svinja, lisica, vukova, jazavaca, vjeverica, ptica i čovjeka. Uzročnik je virus iz grupe rabdovirusa, koji se najčešće unosi u organizam ujedom, putem sline oboljele životinje. Kod nas se ovo oboljenje najčešće javlja kod lisica.

Inkubacija kod lisica najčešće iznosi oko 14 dana, nakon čega se javljaju prvi znaci oboljenja koje najčešće traje 6 dana, s tim šta se u posljednja 2 dana manifestuju znaci paralize. Oboljela lisica obično gubi strah od čovjeka i može da se sretne u naseljima, na ulici, u dvorištu i sl. Neki put bijesna lisica napada psa i ujeda ga, dok je u drugim slučajevima prijateljski raspoložena. Po pravilu, najčešće, luta daleko i ugriza sve šta joj stane na put (psa, mačku, jazavca, srnu, jelena, druge lisice, pa i čovjeka). Appetit je poremećen tako da grize i guta kamenje, drvo, pa čak i sopstveni izmet.

Znaci paralize počinju na mišićima donje vilice, šireći se prema ždrijelu, glavi i zadnjem dijelu tijela.

Dijagnoza se postavlja na osnovu laboratorijskog nalaza, a na analizu se šalje leš cijele životinje ili glava, sumnjive na bjesnilo životinje.

Najznačajniji zadatak u suzbijanju bjesnila kod lisica je smanjenje njene populacije, a u novije vrijeme se primjenjuje i oralna vakcinacija putem mamaca u kojima se nalazi vakcina.

Takođe, u cilju suzbijanja bjesnila potrebno je sprovoditi sljedeće mjere:

- suzbijanje ove zaraze kod divljih i domaćih životinja;
- sprovesti registraciju i vakcinaciju nevakcinisanih pasa i mačaka poznatih vlasnika i obilježavanje svih nevakcinisanih pasa i mačaka;
- zatvaranje pasa i mačaka poznatih vlasnika, u cilju sprječavanja kontakta sa psima i mačkama lualicama;
- hvatanje i uništavanje pasa i mačaka lualica;
- ne smiju se dodirivati ili hvatati nepoznate životinje kao i one koje se neuobičajeno ponašaju;
- Veterinarskoj inspekciji se mora prijaviti svaka sumnjiva životinja;
- u slučaju ujeda, životinju držati u izolaciji radi desetodnevnog posmatranja;
- zabraniti držanje nevakcinisanih divljih životinja kao kućnih ljubimaca;
- lica koja su profesionalno ugrožena virusom bjesnila (veterinari i veterinarski tehničari, šumski radnici, lovci, lovočuvari, preparatori, laboratorijski i terenski radnici) treba da se preeksponiraju (prije izlaganja virusu) zaštite vakcinom protiv bjesnila;
- ako dođe do ujeda ili ogrebotine od životinje, bez obzira da li je ona zdrava ili zaražena virusom bjesnila ranu treba odmah isprati vodom i sapunom, razblaženim deterdžentom ili alkoholom, a nakon toga odmah se javiti ljekaru, u cilju sprječavanja zaraze virusom bjesnila.
- u cilju edukacije stanovništva, moraju se sprovoditi zdravstveno-vaspiti rad i saradnja sa medijima.

Ostale bolesti

Pseudotuberkuloza je infektivno oboljenje, najčešće zečeva, kunića i naročito mladih glodara. Od domaćih životinja mogu da obole ovce, koze i živina.

Prouzrokovač bolesti je bakterija koja se nalazi svuda u prirodi, pa i u crijevima zdravih zečeva. Životinje se inficiraju uzimanjem hrane koju su zagadile bolesne jedinke ili putem sluzi iz pluća, mokraćom, izmetom oboljelih životinja i dr. Gladovanje, hladnoća, vlaga, parazitske bolesti, ranjavanje i dr. pogoduju izbijanju bolesti. Ovo oboljenje se najčešće pojavljuje pojedinačno i tokom cijele godine, a obično traje nedjeljama. U većem broju slučajeva pojave ove bolesti u zečeva može se zapaziti da se životinje teško kreću, tako da ih pas može lako uhvatiti. U manjem broju slučajeva nalazi se ne samo veći broj oboljelih jedinki već i leševa.

Oboljenje se prepoznaje po prisustvu mnogobrojnih čvorića, odnosno nekrotičnih žarišta po različitim organima, a najčešće u zidovima crijeva, slezini, jetri, plućima i bubrezima.

Kao rezervoar za prouzrokovače ove bolesti u zečeva služe poljski miševi.

U borbi protiv ove bolesti vrši se odstrel bolesnih jedinki koje, ako su izrazito mršave, treba spaliti. Poljske miševe treba tamaniti postavljanjem otrovnih mamaca.

Zarazni pobačaj je infektivno oboljenje domaćih životinja, divljači (zečeva, srna), kao i čovjeka, koje prouzrokuje bakterija, a mogu ga izazvati prouzrokovajući ovog oboljenja u krava, svinja, ovaca i koza. Ovi mikroorganizmi najčešće se nalaze u polnom aparatu, omotačima ploda, plodnoj vodi, pobačenim plodovima, i u drugim organima. Iz tijela se izlučuju pobačenim plodovima, plodnim omotačima, iscjetkom iz vagine, mlijekom i mokraćom.

Infekcija zečeva obično nastaje na paši, uzimanjem hrane gdje su oboljele životinje izlučile prouzrokovavača. Uzročnik dospijeva u gastrointestinalni trakt, odatle u krvotok, pa u razne organe, a posebno u genitalne. Dalje širenje bolesti među zečevima, odvija se parenjem ili uzimanjem inficirane hrane.

Bolest je hroničnog toka i može dovesti do smrti. Priraštaj izostaje jer bolesne ženke pobacuju.

U mužjaka najčešće obole testisi, a u ženke, materica.

U borbi protiv ovog oboljenja, preporučuje se pojačan odstrel. Meso oboljelih zečeva nije podobno za ljudsku ishranu.

Metiljavost je parazitsko oboljenje nekih vrsta domaćih životinja (ovce, goveda, koze, svinje, kopitari, kunići) i divljači (jelen, srna, muflon, divokoza, divlja svinja), prouzrokovano velikim metiljem.

Parazit živi u žučovodima jelenske i srneće divljači a kod divljih svinja u žučnoj bešici. Parazitska jaja dospijevaju u crijeva i odatle izmetom u spoljnu sredinu gdje se razvijaju slobodno ili u prelaznom domaćinu (slatkovodni pužić). Divljač uzima uzročnika bolesti najčešće pasuci na močvarnim terenima, pijući vodu iz kaljuga i bara ili preko sijena. Iz tankih crijeva, putem krvotoka, dospijeva u jetru i žučovode, gdje izaziva zapaljenje i dovodi do teških promjena.

Ovo oboljenje se prepoznaje po krvavljenju jetre i sitnim oštećenjima, iz kojih pod pritiskom izlaze krvava tečnost i djelići razorenog tkiva. Jetra je obično povećana i tvrda. U promijenjenim žučovodima se nalaze paraziti.

Oboljele jedinke mršave, dlaka je neujednačena, teško se kreću i uglavnom leže.

Liječenje oboljelih jedinki iz prirode nije moguće. Izrazito mršava grla treba odstrijeliti.

Kod divljih preživara, divljih svinja i zečeva utvrđena je i dikrocelioza koju prouzrokuje mali metilj. Spoljašnji razvoj ovog parazita odvija se preko dva prelazna domaćina (suvozemni pužić, mravi). Životinje se zaraze na paši ili preko sijena, tako šta pojedu

mrave u kojima se nalaze razvojni oblici parazita. Iz crijeva uzročnik prodire u jetru, odnosno žučne puteve, gdje izaziva hronične promjene.

Parazitski gastroenterit - Kod divljih preživara se može javiti i parazitski gastroenterit, koji mogu prouzrokovati različiti paraziti. Prouzrokovatori su paraziti u sirištu i tankom, naročito dvanaestopalačnom crijevu.

Putem izmeta, jaja se eliminišu u spoljašnju sredinu i u razvojnem ciklusu iz njih izlaze larvice, koje postaju infektivne. Putem hrane ili vode, divljač preuzima infektivne larvice, one zatim probijaju sluzokožu odgovarajućeg dijela digestivnog trakta, gdje se razvijaju i poslije toga se vraćaju u lumen crijeva, gdje se preobražavaju u odrasle parazite. Ovi paraziti oštećuju domaćina na više načina. Bušenjem sluzokože i sisanjem krvi, nastaje anemija. Pored toga može se javiti zapaljenje digestivnog trakta koje se može iskomplikovati sa bakterijskom infekcijom, šta može dovesti i do smrtnog ishoda.

Crni prišt je infektivno (bakterijsko) oboljenje domaćih životinja (ovce, goveda, konji, koze, svinje, psi i mačke), divljači (srneća, jelenska, divlje svinje, muflona, zečeva, lisica i dr.), a može oboli i čovjek. Ovaj mikroorganizam stvara kapsule (u tijelu oboljele životinje) i spore (samo uz prisustvo kiseonika), koje su vrlo otporne, tako da godinama mogu da se održe u površnim slojevima zemlje.

Životinje se obično inficiraju sporama sa tla, a čovjek, kontaktom sa oboljelom životinjom, leševima ili sa sirovinama (koža) i dr. Najčešći izvor infekcije predstavljaju leševi životinja uginulih od antraksa. Infekciju šire naročito lisice i pernate grabljivice. Divljač se po pravilu inficira na paši ili uzimanjem vode iz kaljuža i bara, a može i na hranilištima, ukoliko je u njima izloženo sijeno porijeklom sa inficiranih livada. Iz unijetih spora u crijevima isključuju bacili, ulaze u krvotok, razmnožavaju se i preplavljaju cijeli organizam.

Bolest, u srneće i jelenske divljači, obično traje 1 - 3 dana. Kod divljih svinja, najčešće je u pitanju ždrijelna forma antraksa sa promjenama u krajnicima i ždrijelu.

Suzbijanje ove bolesti u lovištu je vrlo težak posao. Najvažnije je pronaći leševe koje treba spaliti ili duboko zakopati. Divljač sumnjivu na bolest treba odstrijeliti a leševe ukloniti. Kaljuže i bare je neophodno zatrpati ili pak ograditi ih, tako da divljač ne može da prilazi.

Krpelji su paraziti koji se najčešće sreću u jelenske i srneće divljači, zečeva i lisica. Nosioci brojnih krpelja, obično su one životinje koje boluju od nekih hroničnih oboljenja.

U slučajevima masovne invazije, nalaze se na koži vrata, grudi, trbuha, oko spoljašnjih dijelova polnih organa, na koži vimena i dr. Ovi paraziti sišu krv, truju domaćina, prouzrokuju svrab i bolove, oštećuju kožu i sl.

Borba protiv krpelja u divljači iz prirode može da se vodi na taj način šta će se puniti solišta, jer je poznato da povećana koncentracija soli u organizmu odbija ove parazite. U lovištima gdje krpelji predstavljaju problem solišta treba da su puna tokom cijele godine.

Krpelji mogu da prenesu prouzrokovaoče tularemije, od bolesne na zdravu životinju, kao i na čovjeka. Isto tako, krpelji mogu da prenesu od srneće divljači, zečeva, šumskih i poljskih miševa, ovaca i koza, virus koji kod ljudi izaziva meningoencefalit.

Ovo, često smrtonosno, zapaljenje moždanih ovojnica i mozga se može sresti naročito kod šumara, šumskih radnika, skupljača plodova, lovaca i izletnika.

Štrkljivost nosa je parazitaro oboljenje sluzokože nosa, grkljana, ždrijela i dušnika, u srneće i jelenske divljači, koje izazivaju larveni oblici više vrsta štrklja.

Od juna do avgusta najčešće ovi insekti polažu svoje larvice na usne ili u nosni trijem, pri čemu je divljač vrlo uznemirena, te mijenjanjem položaja i mahanjem glave, nastoji da se odbrani od ovih insekata. Položene larvice se odmah pričvršćuju na sluzokožu, a kasnije putuju sve dublje u nos, grkljan, ždrijelo, ili u dušnik, pri čemu oštećuju sluzokožu i može da se javi krvarenje iz nosa.

U proljeće, kada larve dostignu punu veličinu, pojavljuje se karakterističan kašalj koji se čuje izdaleka, krkljanje, otežano disanje, gušenje, pa i smrt usljed gušenja.

U borbi protiv ove parazitoze može se mnogo učiniti naseljavanjem fazanske divljači, jer za fazane, štrkljevi (lutke) predstavljaju naročitu poslasticu, šta se može reći i za divlje svinje, jazavce i ježeve.

Štrkljivost kože je oboljenje kože i potkožnog tkiva, u srneće i jelenske divljači, čiji su uzročnici larveni oblici više vrsta štrklja.

Ženke polažu jaja na dlaku divljači (maj, jun) iz kojih se za 3 - 4 dana razvijaju larve koje se probijaju kroz kožu i potkožno tkivo, dospjevajući u kičmeni kanal. Poslije određenog vremena, larve napuštaju kičmeni kanal i probijaju se kroz mišiće, do potkožnog tkiva, naročito u predjelu grebena i leđa, tako da se početkom decembra, pod kožom tih predjela, mogu konstatovati čvorići i čvorovi, tzv. „ugrci“, u kojima se nalaze larve. U ovim čvorovima sa otvorima prema gore, razvijaju se larve sve do marta - aprila, kada kroz pomenute otvore napuštaju domaćina i na tlu se preobraze u lutke i za 4 - 6 nedjelja se iz njih razvijaju odrasli štrkljevi.

Kod masovnih napada jedinke su malaksale, iznurene i u težim slučajevima posredno može doći do smrti.

Oboljenja aparata za disanje prouzrokovanog parazitima - Divlji preživari (jelenska, srneća divljač, mufloni i divokoze) mogu biti često nosioci parazita u aparatu za disanje (bronhije, bronhiole, plućni parenhim).

Napadnuta divljač izlučuje u izmetu larve parazita koje se u spoljašnjoj sredini dalje razvijaju, postajući infektivnim. Putem ishrane ih unosi divljač, prodiru kroz zid tankog crijeva, te preko limfnih čvorova, limfotoka i krvotoka, dospijevaju u pluća, gdje se dalje razvijaju u odrasle parazite.

Toplota, vlaga, kišovito vrijeme i poplave, pogoduju razvoju larvica. Izvore novih invazija najčešće predstavlja star, oboljela divljač.

Usljed invazije parazita dolazi do, najčešće, hroničnog zapaljenskog procesa, oboljele životinje kašlju i očigledno bolesne i mršave, treba odstrijeliti.

Radi preventive, preporučuje se primjena specijalnih briketa sa solju koja sadrže ljekovito sredstvo.

Ehinokokoza je parazitsko oboljenje domaćih životinja (ovce, goveda, svinje), kao i divljih papkara, prouzrokovano larvenim oblikom pantljičare pasa. Od ove bolesti može da oboli i čovjek. Pomenuti larveni oblik u vidu ciste, najčešće se nalazi u jetri i plućima, a rjeđe u mišićima. Kad pas pojede cistu, razvija se u tankom crijevu pantljičara, a prelazni domaćini (pomenute vrste domaćih i divljih životinja, kao i čovjek), progutaju jaja ove pantljičare, te u daljem procesu razvojni oblici probijaju zid crijeva, raznose se po organizmu, a najveći broj se zadržava u jetri i plućima, gdje se razvijaju ehinokokusne ciste.

7. MJERE ZA SPRJEČAVANJE ŠTETA OD DIVLJAČI

7.1. Uvod

Pored koristi koju čovjek ima od divljači - ekonomske (lovni turizam, proizvodnja i prodaja divljači, krzna, kože itd.) sportsko-rekreativne i druge, kao i njihovog pozitivnog dejstva na stanište, važno je razmotriti i njihov negativan uticaj na poljoprivredne i šumske kulture, na domaće životinje, na samu divljač, ali i na čovjeka, i donijeti mjere koje se trebaju primjenjivati kako bi se štete od divljači smanjile ili spriječile.

Štete od divljači mogu se najjednostavnije definisati kao negativne promjene na biljkama, životinjama i zemljištu, nastale kao rezultat aktivnosti divljači, koje se indirektno ispoljavaju na čovjeka.

Štete od divljači najčešće nastaju zbog nedostatka, lošeg kvaliteta i neodgovarajuće distribucije hrane u lovištu. Odgovarajućim gazdinskim mjerama u lovištu ove štete se mogu smanjiti ili spriječiti (dopunska prihrana divljači u vrijeme periodu kada nastaju štete, niz mjera zaštite poljoprivrednih i šumskih kultura, domaćih životinja i pčela ili ograditi lovište i uzgajati divljač u kontrolisanim uslovima).

Poseban oblik šteta u lovištima, ali i na domaćim životinjama i pčelama pravi divljač iz reda zvijeri (medvjed, vuk, lisica, šakal, kune itd) i divlja svinja koja pripada redu papkara.

7.2. Vrste šteta od divljači

U vrijeme vegetacionog perioda, u proljeće, ljeto i ranu jesen jelovnik divljači je bogat i raznolik. Tada ona nalazi dovoljno hrane na livadama, pašnjacima i u šumi. U kasnu jesen, kad nastupi mirovanje vegetacije i zimi kada se formira sniježni pokrivač uslovi ishrane i života divljači bitno se mijenjaju. Divljač se tom stanju prirode prilagođava tako što već u jesen nastoji da u tijelu stvori veće rezerve koje mogu iznositi i do 1/5 tjelesne težine, a da se u toku zime se manje kreće, da organizam troši manje energije i kalorija. Baš tada, kada je manje dostupna prirodna hrana tada, u zimskom periodu, najviše štete divljač pričinjava.

Razlikujemo nekoliko vidova šteta od divljači.

Štete na neživoj materiji:

- Sabijanje tla (usljed čestog kretanja divljači istim stazama),
- Rovanje tla (kao rezultat aktivnosti u potrazi za hranom).

Štete na živoj materiji, na biljkama i životinjama:

- štete u šumarstvu (konzumiranje šumskih plodova i sjemena, pupoljaka, brst mladih izbojaka, grančica i terminalnih vrhova, ljuštenje, guljenje kore stabala, lomljenje i kidanje biljaka, i druge
- štete u poljoprivredi (na poljoprivrednim kulturama, konzumiranjem cijelih biljaka, ili njihovih dijelova, obaranjem lomljenjem i valjanjem biljaka),
- štete na fondu domaćih životinja i štete na uzgojnoj divljači (nastaju aktivnošću divljači iz reda zvijeri i pernatih predatora, zatim vremenskih prilika, elementarnih nepogoda, pasa lualica ili pasabez adekvatne kontrole i samog čovjeka.

7.3. Divljač, prirodna ishrana i štete koje nanose

Srna (*Capreolus capreolus* L.)

Glavna prirodna hrana srna su paša i brst, šumski plodovi, hrastov i bukov žir, kesten i voće, gljive, dostupne ratarske kulture, djetelina, strna žita, repe, krompir i slično, kao i, u toku zime, ostaci po njivama i polju, ratarskih kultura. Konzumira pupoljke, izdanke lišće iz vršnog dijela biljke koji su bogatiji proteinima.

Srna ne pravi štete na poljoprivrednim kulturama, osim na voćnjacima u vrijeme razvijanja izbojka.

Na šumi i šumskim kulturama kao i voćnjacima srneća divljač pravi štetu brstom i odgrizanjem izbojaka i vršnih pupoljaka mladih stabala, i češanjem rogova, pri čemu odabere najljepša stabalca u sastojini, kao i jedenjem sjemena. Lišćari su ugroženiji od četinara.

Vrijeme nastanka štete je obično kasna jesen, zima i rano proljeće, jer su tada drugi izvori hrane manje dostupni.

Divokoza (*Rupicapra rupicapra* L.)

O ishrani divokoza se malo zna. To su veoma probirljive životinje koje konzumiraju pašu i brst, dok dodatna ishrana ima malo značaja.

Plemenitost ove vrste divljači je posebno istaknuta činjenicom da u svojim prirodnim staništima nikome ne pravi nikakve štete.

Jelen obični (*Cervus elaphus* L.)

Hrani se sličnom hranom kao i srna, s tim da za jelena ispaša ima veći značaj osobito tokom proljeća i jeseni.

Jelen obični pričinjava iste štete kao i srna ali u mnogo većem obimu, obzirom na svoju veličinu i grupni način života. Jeleni prave štetu i guljenjem, odgrizanjem i ljuštenjem kore sa stabala, što je naročito značajnog intenziteta u zimskom periodu.

Jelen lopatar (*Dama dama* L.)

Bogatstvo i raznolikost zeljastih i žbunastih biljaka čine ishranu jelen lopatara. Kada je hrana u pitanju nije probirljiv zato u otvorenim lovištima može da pričini velike štete, posebno na ratarskim usjevima. Međutim u šumi za razliku od jelena običnog manje guli koru i odgriza mladice i time pravi manje štete od jelena običnog.

Muflon (*Ovis musium* L.)

Ishrana muflona zasniva se na paši i prizemnom rasteњу, što se dopunjuje hrastovim i bukovim žirom. U toku zime ishrana se bazira na brstu. Muflon svojim snažnim rogovima najprije razbije koru, a zatim je guli i jede.

Divlja svinja (*Sus scrofa* L.)

Ishrana divljih svinja bazira se na paši, različitih vrsta krupnog sjemena, zeljastih biljaka, plodova drveća hrasta, bukve, kestena, oraha, plodova divljeg voća, jabuke, kruške, duda, drijena i drugih, korjena, krtola, lukavica, pečurki, šumskih jagoda, malina i kupina, insekata i njihovih larvi, crva, glista, puževa, školjki, žaba, jaja i mladunaca u gnijezdima na zemlji, miševa, pacova, krtica i ranjene i bolesne divljači i leševa.

Divlja svinja u šumi pravi štete rovanjem zemljišta, uništavanjem sjemena, posebno vrsta sa teškim sjemenom (hrast, bukva, kesten i dr.). Gaženje, kao vid štete je takođe vrlo značajno, obzirom na težinu i grupni način života.

Divlja svinja je najznačajnije štete čini na poljoprivrednim kulturama. Za vrijeme zrenja žitarica izlazi iz šuma i pravi štete na usjevima, i to ih više uništava nego što pojede. Na površinama pod kukuruzom, zobi, krompirom, u periodu dozrijevanja usjeva, a koje su unutar lovišta i udaljene od naselja, divlje svinje mogu pričiniti pravu pustoš. Zbog toga je potrebno sarađivati s korisnicima zemljišta radi preduzimanja preventivnih mjera i pravovremenog uočavanja šteta.

Medvjed mrki (*Ursus arctos* L.)

Mrki medvjed je svaštojed (omnivora), mada svoje potrebe zadovoljava u najvećoj mjeri hranom biljnog porijekla. U proljeće pase mladu travu, iskopava gomolje ili guli koru jele, javora i bukve kako bi došao do sloja bogatog šećerima. U jesen medvjed se hrani šumskim voćem, pečurkama, prekopava mravinjake i hrani se mravima i njihovim jajima, iskopava osinjake, pronalazi šumske pčele ili napada košnice, hrani se insektima i njihovim larvama, puževima, sitnim sisarima i sličnom hranom. Medvjed u jesen konzumira bukov i hrastov žir, lješnik, kesten i drugo.

Utvrđeno je da medvjedi mogu u slučaju veće brojnosti na određenom prostoru da nanesu ozbiljne štete podmladku srna. Dokazi za to nađeni su u medveđem izmetu u obliku nesvarljivih dijelova papaka lanadi. Slične štete vjerovatno čini i gnijezdima šumskih koka, ali o tome nememo pouzdanih podataka.

Medvjed u šumi pravi štete guljenjem kore, lomljenjem stabala, ishranom sjemenom.

Ukoliko ima dovoljno hrane u lovištu medvjedi podnose i druge vrste, pa nije rijedak slučaj da se vide kako na istom hranilištu jedu npr. medvjedi i divlje svinje, lisice, pa čak i vukovi.

Štete medvjed nanosi stoci, voćnjacima, poljoprivrednim usjevima i pčelinjacima. Od domaćih životinja najčešće žrtve su ovce i jagnjad, a tek u manjem broju krave, magarci i po koji konj. Medvjed ih napada na pašnjacima, uz rubove šuma ili noću u torovima. Od voćnjaka najviše oštećuje šljivike u doba zrenja, a tek onda voćnjake krušaka i breskvi. O usjeva njegova meta su najčešće zob i kukuruz u mliječnom zrenju, ponekad i ječam. Na košnice pčela medvjedi najčešće napadaju kada ih vlasnici iznesu na planinske livade, a ponekad i kod usamljenih kuća.

Zec (*Lepus europaeus* L.)

U toku vegetacije većinu svojih potreba za hranom zec nalazi u prirodi. Istraživanjima je utvrđeno da konzumira i do 95 različitih vrsta biljaka od čega 35 vrsta trava, 20 vrsta djetelina i oko 40 vrsta drugih biljaka, uglavnom korova, što je dokaz da se zec ne zadovoljava jednoličnom hranom.

Na površinama pod povrtlarskim ili šumskim kulturama, a koje su unutar lovišta i udaljene od naselja, zečevi mogu nanijeti štetu pašom različitih poljoprivrednih kultura, kao i odgrizanjem izbojaka, guljenjem kore sadnica i šumskog rastinja i višegodišnjih kultura, kao i podgrizanjem stabljika. Zec najviše štete pravi zimi kada ostane bez hrane, a manje za vrijeme vegetacionog perioda. I ovdje su lišćari ugroženiji od četinara. Ukoliko je brojnost zečeva velika štete mogu biti vrlo ozbiljne, jer zec, u pravilu, oglođe svaku biljku u redu, ako je riječ o rasadnicima.

Štete na voćnjacima guljenjem kore i drugim poljoprivrednim kulturama takođe mogu biti vrlo značajne.

Da bi se ovo spriječilo poljoprivredne kulture treba da budu ograđene takvom ogradom, da kroz nju zec ne može proći ni po velikom snijegu.

Zečeve zadržavati na za njih predviđenim površinama, kako bi u potrazi za hranom što manje zalazili na površine gdje mogu počinuti štetu na poljoprivrednim ili šumskim površinama.

Na posebno ugroženim površinama organizovati čuvanje u saradnji s korisnicima zemljišta, a zvučnim plašilima ili psima čuvarima braniti prilaz divljači.

Vuk (*Canis lupus L.*)

Prvenstveno je karnivora i u ishrani koristi živi plijen ili strvine. Može da izdrži bez ishrane više dana, a zatim odjednom može da pojede količinu mesa koja može da iznosi 1/4 njegove tjelesne mase. Ljeti se hrani sitnim glodarima, insekima, šumskim voćem i sličnom hranom. U toku zime, u proljeće i jesen napada divljač i domaće životinje. Lovi uveče i u toku noći. Njegov plijen su prvenstveno stare, bolesne, ranjene ili izgladnjele životinje čime vukovi znatno doprinose stabilnosti ekosistema.

Vuk kao izraziti karnivora, može da napravi velike štete na divljim i domaćim životinjama. Štete takođe pravi i na lovačkim i ovčarskim psima.

Lisica (*Vulpes vulpes L.*)

Lisica se hrani mišolikim glodarima, larvama, insektima, glistama, puževima, žabama, gušterima, ribama, ježevima, zečevima fazanima, lanadima, jajama i ptićima iz gnijezda na zemlji itd. Jede i strvinu, voće i grožđe, napada, u izuzetnim slučajevima i druge lisice koje su ranjene ili bolesne.

Lisica štete pravi na sitnoj stoci i peradi. Takođe, štete pravi u uzgajalištima pernate divljači. Štete pravi i na sitnoj divljači i mladuncima krupne divljači.

Šakal (*Canis aureus L.*)

U ishrani šakala dominiraju lešine prije svega domaćih životinja ali i različiti otpaci, crijeva, koža, kosti i iznutrica.

Šakal štete pravi na sitnoj stoci, kao i u uzgajalištima divljači.

Mačka divlja (*Felis silvestris L.*) - štete pravi na domaćoj peradi i uzgajalištima pernate divljači, sitnoj divljači, te mladuncima krupne divljači.

Porodica *Mustelidae* (kune) - Kune bjelica i zlica (*Martes martes* i *Martes foina* L.), **Tvor** (*Mustela putorius* L.), **Lasica** velika, hermelin (*Mustela erminea* L.), **Lasica mala** (*Mustela nivalis* L.) štete prave na domaćoj peradi i posebno u uzgajalištima pernate divljači.

Jazavac (*Meles meles* L.) štete pravi iskopavanjem rupa, hodnika i tunela, koji su sastavni dio jazbine, pa ako se ova nalazi u blizini rasadnika, nastaje potkopavanje leja. Štete takođe pravi hranjenjem korijenjem mladih biljaka, kada se uništavaju i oštećuju ne samo pojedine biljke nego i veće površine u rasadniku ili sastojini. Ovakve štete se najčešće dešavaju u proljeće. Štete pravi i na poljoprivrednim kulturama (kukuruz).

Vjeverica (*Sciurus vulgaris* L.) štete pravi iskopavanjem i ishranom sjemenom šumskog drveća, kao i guljenjem kore (spiralno) i odgrizavanjem izbojaka.

Puh obični (*Glis glis* L.) štete pravi ishranom sjemenom šumskog drveća. Guljenje kore koje pričinjavaju puhovi je vrlo karakteristično (u vidu krpa), a često je i prstenovanje debla, a posljedica je sušenje vrha stabla. Prave velike štete i u voćnjacima.

Predstavnici razreda Aves (ptice) - pošto je vrsta štete od ptica na vegetaciji manje - više ista, tj. uništavaju sjeme i klijance, a izuzetno i otkidaju izbojke.

Izuzetak su ptice grabljivice koje čine štete na domaćoj peradi i u uzgajalištima pernate divljači. Neke vrste prave štete i ribnjacima.

7.4. Zakonski propisi o mjerama za sprječavanje šteta od divljači

Odredbe zakona koje se odnose na sprječavanje i naknadu štete, zasnivaju se na opštim principima naknade štete, kao instituta obligacionog prava.

Korisnik lovišta dužan je da preduzima potrebne mjere za sprječavanje štete koju divljač pričinjuje ljudima ili njihovoj imovini. Vlasnici stoke i zemljišta na kojima se prostire lovište ili koja su u blizini lovišta, dužni su da na tom zemljištu i objektima, kao dobar domaćin, preduzimaju sve potrebne mjere za sprječavanje štete.

Za štetu koju pričinjuje divljač odgovoran je korisnik lovišta. Pravo na naknadu pričinjene štete pripada vlasniku, odnosno korisniku zemljišta samo pod uslovom da je preduzeo sve potrebne mjere za sprječavanje štete.

Posebним propisom nadležnog ministarstva propisane su mjere koje su dužni da preduzmu korisnici lovišta i vlasnici stoke i zemljišta na kojima se prostire lovište ili koja su u blizini lovišta, kao i način i postupak za ostvarivanje naknade za pričinjenu štetu od divljači.

Fizička i pravna lica koja pričinu štetu u lovištu bespravnom lovom ili na bilo koji drugi bespravan način, dužni su da korisniku lovišta naknade štetu, koja se obračunava po odštetnom cjenovniku koji donosi nadležno ministarstvo.

7.5. Gazdovanje sa populacijama divljači u cilju smanjenja šteta

Kao što smo već rekli, štete od divljači najčešće nastaju zbog nedostatka, lošeg kvaliteta i neodgovarajuće distribucije hrane u lovištu. Takođe, rekli smo da se odgovarajućim gazdinskim mjerama u lovištu ove štete se mogu smanjiti ili spriječiti.

Jedna od važnijih mjera je povećanje proizvodnje hrane poboljšanjem prehranbene osnove u lovištu ili prihranjivanje divljači hranom iz drugih izvora u periodu kada nastaju štete.

Poboljšanje prehranbene osnove može se postići formiranjem njiva i livada za divljač, zatim melioracijom šumskih čistina, napuštenih šumskih vlaka i puteva, sadnjom na tim površinama pogodnih kultura krmnog bilja ili drveća i žbunja. Za tu svrhu pogodni su sve vrste leptirnjača, grahorica djetelina, jer su bogate bjelančevinama, lako dostupnim ugljenim hidratima i mineralnim materijama, zatim vodom koju razvijenim korijenovim sistemom crpe i iz dubljih slojeva zemlje. Rado ih uzima srneća divljač i zečevi, a ujedno pružaju i dobro sklonište za sitnu divljač.

Isto tako u ovom dijelu Programa rekli smo da kvalitet i količina hrane nije ista u toku godine. Najobimnija i najraznovrsnija je u toku vegetacionog perioda. U zimskom periodu, naročito kada sniježni pokrivač prekrije ionako oskudne izvore hrane, divljač je neophodno prihranjivati. U tu svrhu divljači se mora iznositi što prirodnija i zdrava hrana. Ta hrana treba da bude i što raznovrsnija. Vrsta hrane i način iznošenja u toku zime mora da podmire potrebe svih vrste divljači, i svih starosnih kategorija. Ona se mora davati u hranilištima, prikladnim za svaku vrstu divljači, nikako razbacivati po lovištu. Mjesta na kojima će se prihranjivati krupna divljač treba da budu zaklonjena od vjetrova, na prisojnim stranama i što udaljenija od naseljenih mjesta. Sitnu divljač treba prihranjivati u prirodnim ili vještačkim kulturama. Da bismo izbjegli poremećaje metabolizma divljači, hranu treba davati svakodnevno. Takođe iz razloga pravilnog odvijanja metabolizma divljači je potrebno prihranjivati mineralnim materijama, od kojih je najznačajnija kuhinjska so. Isto tako, u ishrani divljači veoma su značajni makro i mikroelementi: kalcijum, kalijum, fosfor, magnezijum, jod i drugi, a njihov nedostatak dovodi do poremećaja u konstituciji i određenih biohemijskih procesa organizma.

Period prihranjivanja divljači zavisi od tipa lovišta, vrste divljači i vremenskih prilika. Orijentaciono ona traje oko 120 dana. Divljač se u toku zime hrani raznim vrstama hraniva. Zavisno od vrste divljači, to je: kamena so, livadsko sijeno, lucerka, lisnik, kukuruz u klipovima ili zrnu, žitarice, suncokret, repa, krompir, mrkva, divlji kesten, žir i

hraniva životinjskog porijekla. Osim toga, divljači se daju i nusproizvodi pri industrijskoj preradi: pivski trop, otpaci pri preradi voća i povrća, rezanci šećerne repe i drugo.

Dakle, savremeno lovno gazdovanje zahtijeva od lovca i lovačke organizacije da obezbijede dovoljne količine prirodne hrane, a pored toga i dovoljne količine dodatne hrane, odgovarajuće za svaku vrstu divljači, kako bi ona opstala u lovištu i kako ne bi s druge strane činila štetu. Po stručnim zapažanjima, primjenom ovakvog lovnog gazdovanja štete od divljači u šumarstvu i poljoprivredi se mogu smanjiti i do 50%.

Osim ovih gazdinskih mjere potrebno je da korisnici lovišta u cilju spriječavanja šteta od divljači u lovištima provede i druge gazdinske mjere. Prvenstveno je potrebno održavanje brojnog stanja divljači do optimalne brojnosti utvrđene planskim dokumentima, zatim podizanje i održavanje lovno-tehničkih objekata za osmatranje i lov (visoke i niske čeke) na odgovarajućim mjestima radi podizanja stepena zaštite imovine od divljači. Takođe je potrebno pružanti pomoć i informacije vlasnicima i korisnicima imovine u pogledu zaštite života i zdravlja ljudi i imovine od divljači, kao i izbora određenih poljoprivrednih kultura za sjetvu, odnosno sadnju i nabavke sredstava za spriječavanje šteta od divljači i to obavještavanjem putem sredstava javnog informisanja, oglašavanjem na lokalnim oglasnim tablama i na drugi način. Nadležnim organima, tamo gdje je potrebno, podnijeti zahtjev za postavljanje saobraćajnih znakova ograničenja brzine kretanja i „divljač na putu” na svim javnim saobraćajnicama na kojima postoji mogućnost nastanka štete od divljači u lovištu, na površinama van lovišta, kao i na nelovnim površinama, radi spriječavanja štete od divljači na vozilima i druge mere od značaja za zaštitu imovine od divljači.

S druge strane vlasnici i korisnici imovine, radi spriječavanja štete od divljači, redovno treba da kontroliše stanje svoje imovine i organizuje njenu zaštitu i čuvanje u skladu sa zakonom, zaštitom povrtnjaka, rasadnika, voćnjaka, plantažnih zasada i vinograda na način koji spriječava prolaz dlakave divljači, prilagođavanjem izbora biljne kulture koja se sije ili sadi prirodnom okruženju koje se nalazi oko poljoprivredne površine koju obrađuje, na način da se izbjegnu ili u najvećoj mjeri smanje mogući rizici od šteta od divljači, uklanjanjem usjeva i plodova sa površina u lovištu i u neposrednoj blizini lovišta u agrotehničkom roku, korišćenjem mehaničkih i hemijskih sredstava (repelenata) koja odbijaju divljač od usjeva, zasada i mladih stabala i to na način propisan pisanim uputstvom proizvođača, vezivanjem pasa pored usjeva, korišćenjem vidljivih plašila, korišćenjem mehaničkih sredstava za pojedinačnu zaštitu stabala voćaka i drugih sadnica (alufolija, metalne trake, plastične trake, plastična folija, plastični ili papirnati džakovi, šiblje, kukuruzovina i drugi materijali), čuvanjem domaćih životinja uz stalno prisustvo pastira i pasa čuvara, zatvaranjem domaćih životinja u toku noći u obore izgrađene na način da se onemoguću ulazak bilo koje vrste divljači koja prouzrokuje, odnosno može da prouzrokuje štetu na domaćim životinjama, sprovođenjem ostalih mera zaštite u skladu sa zakonom.

8. LOV DIVLJAČI

8.1. Zakonska regulativa

Lov divljači obuhvata traženje, osmatranje, vabljenje, praćenje, snimanje, odstrijel, hvatanje, puštanje ptica grabljivica (sokolarenje), skupljanje odstrijeljene i uginule divljači i njenih djelova (rogovlja, kože i dr.) i obavljaće se u skladu s odredbama Zakona o divljači i lovstvu („Službeni list CG“, broj 52/08), Pravilnikom o lovnim sezonama („Službeni list CG“, broj 34/09), Pravilnikom o izmjeni pravilnika o lovnim sezonama („Službeni list CG“, br. 48/09), Pravilnikom o izmjeni i dopuni Pravilnika o lovnim sezonama („Službeni list CG“, br. 60/10), Pravilnikom o vrsti i jačini lovačkog oružja i minimalnom kalibru i jačini metka, sa kojima je dozvoljeno loviti određenu divljač („Službeni list CG“, br. 76/09), Pravilnikom o obrazcu i sadržaju dozvole za lov i lovne karte, bližim uslovima i načinu njihovog izdavanja i oduzimanja, kao i visini naknade za izdavanje lovne karte, odnosno mjerilima za utvrđivanje visine naknade za izdavanje dozvole za lov („Službeni list CG“ br. 20/10) i dr., kao i na principima lovačkih običaja i etike, Kodeksom lovaca Crne Gore i opštim aktom kojeg donose korisnici lovišta u skladu sa Zakonom o divljači i lovstvu (Pravilnikom o načinu lova i korišćenja ulovljene divljači i odnosima sa drugim organizacijama i organima koji se bave zaštitom divljači i zaštitom životne sredine).

Divljač mogu loviti lica koja imaju dozvolu za lov izdatu od korisnika lovišta i lovnu kartu izdatu od Lovачkog saveza Crne Gore. Dozvola za lov i lovna karta se, uz plaćanje odgovarajuće naknade, izdaje licu, izuzev stranom državljaninu, koje ima položen lovački ispit i odobrenje za nošenje lovačkog oružja i koje je član odgovarajuće lovačke organizacije.

Divljač se može loviti jedino lovačkim oružjem: puškom - sačmaricom i lovačkim karabinom.

U toku lovne sezone mogu se odstrijeliti samo one vrste divljači koje su planirane lovnom osnovom i godišnjim lovnim planom, odnosno planom odstrijela za tekuću lovnu godinu, po vrstama i u obimu odobrenom od strane Ministarstva poljoprivrede i ruralnog razvoja.

8.2. Značaj, vrste, način i vrijeme lova

Značaj lova - korišćenja divljači prvenstveno se ogleda u potrebi da se nadoknade sva ulaganja u lovište koja omogućavaju održavanje zdrave i trajno reproduktivno sposobne populacije divljači.

U organizovanom lovnom gazdovanju, sve vrste divljači, čije korišćenje nije zakonom zabranjeno, koriste se na najracionalniji način, na način koji je za lovište i divljač najkorisniji.

U lovištu se može organizovati pojedinačni i grupni lov.

Pojedinačnim lovom love se jelen lopatar, srndać, divojarac, divlja svinja i medvjed. Pojedinačni lov se obavlja dočekom na zemlji, dočekom na čeki, vrebanjem (pretraživanjem), vabljenjem, uvijek uz stručnog pratioca.

Grupnim lovom se love divlja svinja, zec, fazan, jarebica kamenjarka, šumska šljuka, grlica, gugutka, prepelica i druge vrste divljači van režima zaštite. Grupni lov se obavlja prigonom, pogonom i kružnim lovom. U grupnom lovu je dozvoljena upotreba lovačkih pasa u skladu sa odredbama Zakona. U grupnom lovu učestvuju najmanje tri lovca. Divljač van režima zaštite lovi se u pojedinačnom i u grupnom lovu.

Pojedinačni lov počinje jedan sat pre izlaska sunca i može trajati do jedan sat po zalasku sunca. Izuzetno od ovog, pojedinačni lov na divlju svinju, vuka, šakala i lisicu, dočekom sa čeke, može početi i jedan sat prije zalaska sunca i može trajati do izlaska sunca.

Grupni lov na divlju svinju, vuka, šakala i lisicu i lov na sitnu divljač počinje od izlaska sunca i može trajati do 15 sati.

Izuzetno od ovoga, lov barske divljači u preletu počinje jedan sat pre zalaska sunca i može trajati do jedan sat po zalasku sunca.

Krupna divljač se lovi na osnovu dozvole za lov krupne divljači, izdate na propisanom obrascu, koji sadrži ime i prezime lovca, JMBG, adresu stanovanja, vrstu divljači koja je odobrena za lov, mjesto (lokalitet) i vrijeme lova. Divlja svinja i sitna divljač love se na osnovu dozvole za lov, propisane Zakonom o divljači i lovstvu.

Divljač je dozvoljeno odstrijeliti samo lovačkim oružjem, koje odgovara snazi i otpornosti pojedine vrste divljači koja se lovi i koje je propisano Zakonom o divljači i lovstvu. U lovu se smiju koristiti samo lovački psi uz posjedovanje dokumenata koji potvrđuju rasnost i identitet psa.

Pratilac lovca i vođa grupe lovaca dužan je u roku od 48 sati po završetku lova, da dostavi stručnoj službi organizacije, izveštaj o izvršenom lovu.

Lovci u lov polaze sa zbornog mjesta i iz lova se vraćaju na zbornom mjesto. Na zbornom mjestu, pratilac odnosno vođa grupe lovaca, dužan je da napravi spisak imena lovaca koji učestvuju u lovu i da provjeri ispravnost oružja i opreme za lov, lovnu kartu, dozvolu za lov, oružni list i dokumenta za pse ukoliko se vode u lov. Obavezno je da upozna lovce sa vrstom divljači koja se lovi, načinom lova, vremenom završetka lova i mjerama sigurnosti kojih su se svi lovci dužni pridržavati.

Strani državljani koji žele loviti u lovištu, inostrani lovci, moraju se ponašati u lovištu u skladu sa Zakonom i drugim propisima koji svojim odredbama regulišu oblast lovstva. Inostrani lovac u lov mora biti pozvan na propisanom obrascu koje sadrži ime i prezime, adresu, državljanstvo, naziv lovišta, lokalitet i vrstu divljači koja mu je odobrena za lov, vrstu i broj oružja ako ga unosi u našu zemlju i namjerava koristiti u lovištu i vrstu i broj komada lovačkih metaka. Inostrani lovac mora biti najavljen na graničnom prelazu na kojem ulazi u državu Crnu Goru, na propisanom obrascu sadržaja kao obrazac poziva.

Divljač u lovištu je zabranjeno loviti van lovne sezone ili nelovnim danima u toku lovne sezone, na nelovnim površinama, kao i načinima i sredstvima propisanim Zakonom o divljači i lovstvu.

Lovna sezona za divljač u lovištu utvrđena je Zakonom i Pravilnikom o lovnim sezonama. U toku lovne sezone, u skladu sa Zakonom, lovni dani su nedjelja i dani državnih praznika. Izuzetno od ovog lov pojedinih vrsta zakonom nezaštićene divljači, koje nanose štetu lovištu, imovini pravnih i fizičkih lica, kao i slučaju opasnosti od pojave i širenja zarazne bolesti, korisnik lovišta može da organizuje, lov i drugim danim, kako bi se zaštitila ostala divljač, domaće životinje i ljudi, po osnovu odluke o vršenju lova zakonom nezaštićene divljači, u kojoj će se navesti potrebni podaci: motiv, lokacija, spisak učesnika, lice odgovorno za provođenje akcije i drugo, i o tome informisati lovnu i veterinarsku inspekciju i Područnu jedinicu MUP - a. Korisnik može za inostrane lovce odrediti i druge lovne dane u sedmici pod uslovom da ukupan broj lovnih dana u mjesecu ne može biti veći od ukupnog broja nedjelja i državnih praznika u tom mjesecu. Skraćivanje lovne sezone, odnosno lovnih dana može uvesti korisnik lovišta ako u lovištu nastane smanjenje brojnog stanja neke vrste lovostajem zaštićenje divljači ispod prirodnog kapaciteta.

Divljač je zabranjeno loviti u vrijeme kada je vidljivost znatno smanjena, usljed magle, jake kiše, snijega i sl., noću, jedan sat prije izlaska i jedan sat poslije zalaska sunca, osim divljih svinja, medvjeda i vuka u noći sa mjesečinom, dočekom sa čeke.

Lov divljači čekanjem

Lov čekanjem (dočekom) je jedan od najstarijih načina lova. Lovac se nakon upoznavanja terena postavlja na skrovitom mjestu gdje ga divljač neće lako osjetiti ili primijetiti, s obzirom da ima jako razvijena čula (vida sluha i mirisa) i prilikom kretanja je vrlo oprezna, naravno mora voditi računa i o udaljenosti čeke od mjesta prolaza divljači radi sigurnog pogotka. Takva mjesta mogu biti na zemlji, drvetu, visokom kamenu ili nekom uzvišenju. Poželjno je da čeka bude uz put kuda divljač prolazi u potrazi za hranom i vodom. Dobro mjesto je u blizini prirodnih pojila, hranilišta ili mrcinilišta, ukoliko lovite divljač u zoru ili sumrak bez pogona, a u koliko lovite sa lovačkim psima goničima, najviše uspjeha lovac će postići čekanjem u blizini puta ili prelaza. Kod dočeka divljači

posebnu pažnju treba obratiti na smjer vjetra koji uvijek mora duvati iz smjera iz kojeg očekujemo dolazak divljači.

Preduslovi za uspješan lov čekanjem su: biti dobro zaklonjen, ne koristiti bilo kakvu vrstu mirisa, što manje se pomjerati. Ukoliko lovimo krupnu divljač poželjno je imati dobar dvogled kojim vršimo osmatranje i procjenu trofejne vrijednosti divljači, karabin sa optičkim nišanom, zbog bolje vidljivosti, samim tim i sigurnijeg pogotka. Krupnu divljač sa čeke je poželjno pucati kada stane, najbolje kada je bočno, izbjegavati pucanje kada je okrenuta prema lovcu ili od njega. Za ovu vrstu lova zabranjeno je koristiti pomagala, kao što su elektronske vabilice i drugo.

Lov divljači prikradanjem

Jedan od najtežih i najuzbudljivijih načina lova je lov prikradanjem. Tu svaki lovac mora upotrijebiti čitavo svoje lovačko umijeće. Prikradanje podrazumijeva da maksimalno poznajete vrstu divljači koju želite da ulovite, kao i teren u kome se nalazi, nečujno, korak po korak divljač tražimo na onim mjestima gdje se najčešće zadržava u određeno doba dana: mjesta gdje se hrani, hranilišta, mrciništa, pojilišta, kaljužišta, rikališta, pjevališta. Dobro poznavanje načina života divljači, konfiguracije lovišta, svih vodotoka i skrovitih mjesta na terenu su preduslov za uspjeh u ovoj vrsti lova. Treba paziti na smjer vjetra – uvijek se kretati suprotno smjeru iz kojeg vjetar duva. Prikradanje u visokim planinama ako se izvodi rano ujutru i sredinom dana započinjati odozgo na dolje iz razloga što je strujanje vazduha (pod uslovom da vjetar ne duva) uvijek odozdo na gore. Nasuprot tome, prilikom predvečernjeg prikradanja kada vazduh struji odozgo prema dolje prikradanja izvoditi suprotnim smjerom tj. odozdo prema gore. U kretanju treba koristiti svaki prirodan zaklon: drvo, veći kamen, stari panj. Nikada ne prelaziti preko čistina i proplanaka već ih zaobići krećući se šumom. Posebno obratiti pažnju prilikom hodanja, na polomljene i trule grančice koje usljed pucanja mogu da odaju položaj lovca. Kao i kod dočeka, kod prikradanja treba između jutarnjeg i predvečernjeg lova birati ovo prvo. Dva su razloga: prvi je da se divljač ujutro poslije povratka sa hrane dugo zadržava po šumi i njenim proplancima prije nego što će zaleći, a drugi je da ispred sebe imamo čitav dan na raspolaganje. Posebno uspjeha u ovakvom načinu lova imamo poslije nevremena kada divljač izlazi iz skloništa i zadržava se na šumskim proplancima i rijetkim mladim šumama.

Lov divljači vabljenjem

Lov vabljenjem zbog svoje posebnosti upražnjava manji broj lovaca koji imaju veliko iskustvo u lovu i poznavanju navika divljači koja se lovi. Za ovu vrstu lova, osim poznavanja svih osobina i navika divljači koja se lovi, potrebno je imati tehniku i sluh. Jer vabiti nije samo duvati u vabilicu ili koristiti drugo pomagalo i biti siguran da će divljač doći. Lovac mora vjerno oponašati glasove ili pjesmu divljači koju želi domamiti.

Vabljenje se u novije vrijeme izvodi najviše korišćenjem vabilica kojih ima više vrsta. Jedne su cilindričnog oblika različitih dužina od 5 do 20 centimetara i prečnika od 1 do 3 santimetra, napravljene od drveta ili plastičnih materijala, sa otvorom za duvanje na prednjem kraju i piskom na suprotnoj strani. Na sebi imaju točkić čijim se odvijanjem ili zavijanjem mijenja ton. Neke imaju sa suprotne strane od one gdje se duva klip čijim se uvlačenjem ili izvlačenjem postiže isti efekat kao okretanjem točkića na prije opisanim.

Najbolji način da mladi lovac savlada tehniku vabljenja divljači je pomoć starijih lovaca koji već imaju veliko iskustvo u ovoj vrsti lova. Nadalje, lovac mora znati kada se i koje vrijeme, na kojim mjestima i sa kojim zvukom javlja divljač koju želimo loviti ovim načinom. Jedino tako možemo oponašati glasove koji će nam, na naše veliko zadovoljstvo, dovesti traženu divljač. Vabi se u blizini onih mjesta gdje se divljač zadržava u periodu parenja ili gdje leži u toku dana. Može se vabiti sa zemlje, improvizovane čeke na drvetu ili visoke čeke. Bitno je odabrati dobar zaklon sa kojeg se pruža dobar pogled na daljinu do koje se može pucati na sve četiri strane.

Lov divljači pretraživanjem

Ovim načinom lova najviše se lovi sitna pernata i dlakava divljač: jarebice kamenjarke, prepelice, fazani, šumske šljuke, bekasine, kune, divlje mačke, lisice, zečevi i drugo. Ova vrsta lova iziskuje od lovca dobru fizičku pripremljenost. Ovim načinom lova se tokom dana prepješači dosta terena. Da bi lov bio uspješan, potrebno je dobro poznavati teren na kojem lovimo, osobine divljači koju lovimo i kao osnov uspjeha moramo imati dobro obučenog psa. Koristimo lovne pse koji tražeći ne udaljavaju se mnogo od lovca, tako da on može pratiti njihovo kretanje. Najčešće se koriste: goniči, ptičari, jamari.

Lov se odvija laganim kretanjem lovca i njegovog pomoćnika - psa kroz lovište. Ako se radi o lovu sa ptičarom, pas krstari lijevo-desno, ispred lovca tražeći njuhom divljač koja leži skrivena u grmlju, travi, pokošenom sijenu, brazdi na njivi. Kada je pronađe staje u „marku“ ili „fermu“ i čeka da pristigne lovac. Kad se lovac dovoljno približi pas na njegovu komandu pokrene markiranu divljač. Divljač se u tom trenutku pokreće, a obučen pas ne smije pojuriti za njom već čeka sljedeću komandu lovca, obično da donese odstrijeljenu divljač do lovca, tj. „aportira“ ili da nastavi traženje. Većina pasa ptičara trči ispred lovca na 50-ak metara. Ptičarom se najviše love jarebice kamenjarke, šumske šljuke i prepelice.

Lov divljači jamarenjem

Jamarenje je posebna vrsta lova u kojoj se koriste psi jamari: jazavičari, brak jazavičari i terijeri. Ovim lovom se najviše love lisice i jazavci i kune. Sami lov započinje pronalaskom jame u kojoj se nalazi divljač koju želimo loviti. Nekada lovac koji sam pretražuje teren

nađe jamu i dovede psa do nje, a češće dobro obučeni pas sam pronalazi jamu i lajanjem obavještava lovca. Pas mora biti obučeni da po pronalasku jame nikada ne ulazi u nju bez lovčeve komande. Lovac mora utvrditi da li je jama „aktivna“ tj. da li u njoj ima divljači, mora pronaći rezervne izlaze iz jame i zatvoriti ih pa tek tada dati komandu psu da uđe u jamu. U jamu ne ulazi više pasa odjednom jer unutra nema mjesta da bi više pasa djelovalo već će samo jedan drugom smetati. Najbolji su oni psi jamari koji napadaju divljač i ranjenu iznose napolje. Međutim, to su rijetki slučajevi. Mnogo češće oni sa pristojnog rastojanja oblađavaju divljač i tada lovac sa pomoćnim priborom (lopata, kramp) kopa na mjestu gdje ispod zemlje čuje lavež psa i dolazi do divljači. Obično je lovi pomoću specijalnih dugih kliješta posebno napravljenih za ovu vrstu lova. Ako je divljač ranjena zbog obuke psa dobro je da dalji postupak „lova“ dovrši pas. Pucanje u jamu je vrlo rizično jer može stradati i pas a postoji i opasnost rikošeta. Psi jamari su, inače, poznati kao veliki borci i jedni od najhrabrijih pasa.

Lov goničima

Lov goničima je tradicionalan lov na našim prostorima, pogotovo u planinskim predjelima. Vršiti se sa dobro obučanim psima goničima. Najčešće se koriste za lov zeca, lisice i divljih svinja. Ovom načinom lova najbolji rezultati se postižu u jesen kada je tlo dosta vlažno i tragovi divljači se osjećaju duže vremena. Isto tako, kada počnu prvi snjegovi i kada svaka divljač pokaže trag. Goniči se puštaju u teren u samu zoru jer se tragovi divljači tada najbolje osjećaju obzirom da se ona noću kreće u potrazi za hranom. Prilikom izlaska u lov sa goničima treba loviti na terenima koje dobro poznajemo. Moramo znati koje sve divljači tu ima, kao i njeno kretanje? Poznato je da se divljač, uglavnom, kreće istim prolazima, prelazima, pa to važi i u slučajevima kada je goniči pronađu i pokrenu. Poznavajući sve te staze lovac ili lovci će se prije puštanja pasa rasporediti zauzimajući položaje - „čekе“ odakle će loviti divljač koju goniči pokrenu. Lovac koji čeka mora dobro slušati lavež ili „štaket“ pasa i po načinu njihovog kretanja prepoznati o kojoj se divljači radi. Isto tako, ako lovac primijeti da se divljač kreće u njegovom pravcu, ali da neće proći pored njega na daljini na kojoj može pucati brzo se prebacuje do sljedeće prosjeke, potoka, proplanka kako bi „presjekao“ put gonjenoj divljači, da bi lakše izvršio njen odstrel.

Lov prigonom

Lov prigonom ili hajkom je takva vrsta lova gdje se lovci postavljaju u ravni ili u obliku potkovice a pogoniči prigone divljač prema njima kako bi ovi mogli vršiti odstrel. Lovom rukovodi jedan čovjek - vodič i sve njegove naredbe se moraju bezuslovno poštovati, na što lovce obavezuje i lovački kodeks. Vodič objavljuje početak i završetak lova, kao i trenutak kada se pogoniči tjerajući divljač primakli lovcima na blisku distancu tako da lovci poslije ovog znaka više ne smiju pucati.

Postoji nekoliko pravila koja se moraju poštovati:

- puška se nosi prelomljena i prazna, puni se tek dolaskom na liniju odakle se puca - „štrand“;
- puca se samo na onu vrstu divljači na koju je organizovan prigon;
- ne smije se kretati po štrandu, niti isti napuštati bez odobrenja vodiča;
- posebna pažnju lovac posvjećuje bezbjednosti učesnika (pogoniča);
- završetak lova objavljuje lovnik, puška se prazni na štrandu i drži otvorena, ako je riječ o karabinu drži se sa otvorenim zatvaračem;
- sa štranda se odlazi organizovano na poziv vodiča.

Posebna obaveza svakog lovca koji dolazi na štrand je da se javi lovcu koji mu se nalazi sa lijeve i desne strane.

Prigoni se mogu organizovati u šumi ili u polju. Za organizaciju i bezbjednost lovaca lakši je lov prigonom u polju jer je vidljivost mnogo veća tako da i svaki lovac ima dobar pregled mnogo većeg terena nego što je to slučaj u šumi. Prilikom prigona u polju lovci moraju biti mnogo mirniji jer su i najmanja pomjeranja ili glasovi u vidokrugu divljači koja se lovi prigonom. Kod prigona u šumi gdje postoje prosjeke lovce treba postaviti na ivice istih kako bi imali bolji pregled i mogućnost pucanja preko brisanog prostora.

Uloga pogoniča je u ovoj vrsti lova od velikog značaja. Oni moraju dobro poznavati teren, temeljno ga pročešljati ali paziti da se kreću poravnani i da im ne ostane divljači između njih. Poravnanje se vrši na svakih pređenih 100 metara. Dobro je prilikom svakog poravnanja ostati miran u mjestu jedan minut jer divljač misleći da je primijećena tada pokušava pobjeći naprijed – prema lovcima. Njihovim kretanjem rukovodi lice koje ovlasti lovnik, a najbolje je da se radi oiskusnom lovcu. Pogonici radi sigurnosti moraju na sebi imati fluorescentna obilježja.

Lov pogonom

Lov pogonom se od lova prigonom razlikuje zbog činjenice da u ovoj vrsti lova kao pogoniči se javljaju i lovci i pogoniči. Upraznjavamo ga onda kada želimo preći veći prostor i kada nam nedostaju pogoniči. Ovim načinom se lovi, od sitne divljači zec i fazan. Na početku pogona u isti red staju i lovci pogoniči i istovremeno polaze naprijed. Razmak između lovaca je od 60 do 70 metara. Lovci ispred kojih se divljač pokreće pucaju na nju a pogoniči odstrijeljenu divljač pronalaze i nose. Bitno je da i na bokovima budu pogoniči ili, što je još bolje, lovci kako bi mogli pucati na divljač koja se pokušava bočno izvući. Lovci koji idu frontalno moraju dobro paziti na lovce i pogoniče koji su na boku da ne bi došlo do nesreće. Prvi bočni pogonič ili lovac mora biti udaljen od krajnjeg frontalnog lovca najmanje 40 metara.

Ako znamo gdje se tačno završava pogon tada određeni broj lovaca može na tom mjestu čekati i pucati na divljač koja se diže mnogo dalje ispred pogona.

Vrlo je važno i u ovoj vrsti lova biti disciplinovan. To se odnosi i na lovce i na pogoniče. Ne smije se vikati i trčati za ranjenom divljači. Frontalni lovci i pogoniči moraju biti poravnani i ne smiju zaostajati niti istrčavati naprijed. U ovoj vrsti lova nema potrebe za žurbom. Treba se kretati lagano jer tada svi mogu pratiti jedan drugog, čak i oni lovci sa slabijom kondicijom, a i učinak u lovu će biti mnogo bolji ako je lovac smiren i opušten.

Kružni lov

Posebna vrsta lova pogonom je kružni lov. Od klasičnog lova pogonom razlikuje se po tome što lovci i pogoniči ne napreduju idući sa polazišta u jednom redu već obrazuju veći ili manji krug i kreću se prema centru, istovremeno smanjujući prečnik kruga. Da li će se formirati veći ili manji krug zavisi od veličine prostora koji želimo „zatvoriti“, od broja lovaca i pogoniča.

Vrlo često, mnogo više divljači se ulovi ako je prečnik kruga manji jer je razmak između lovaca u slučaju većeg kruga mnogo veći tako da se dosta divljači izvuče iz kruga između lovaca a da ne bude primijećena. Ova vrsta lova se, uglavnom, praktikuje na zeca u ravničarskim predjelima, a njime kao i kod drugih grupnih lovova rukovodi lovnik. Na njegov znak se kreće naprijed prema centru kruga i pravilo je da se svi kreću jednakom brzinom da bi u svakom trenutku svi učesnici u lovu formirali što pravilniji krug. Na jednog lovca koji učestvuje u ovom lovu potrebno je najmanje 4-5 pogoniča. Puca se na divljač koja se pokreće ispred lovaca - znači prema centru kruga. Kada se lovci i pogoniči približe centru kruga na daljinu gdje bi pucanje predstavljalo opasnost za lovce i pogoniče koji se približavaju sa druge strane (250 do 300 metara) lovnik daje znak trubom ili rogom i od tog trenutka pogoniči idu još naprijed a lovci pucaju na divljač koja se izvlači iz kruga i to u trenutku kada im je trčeći između njih došla nazad iza leđa. Lovnik će trubom ili na drugi način označiti kraj lova, poslije čega je zabranjeno pucati, oružje se prazni i vraća na zbornu mjesto gdje se nastavlja lovačko druženje.

Hvatanje žive divljači

Hvatanje žive divljači predstavlja jedan od načina lova. Tu se ne misli na lov u pravom smislu riječi gdje bi ulovljena živa divljač dalje bila predmet odstrela već se kao živa i po mogućnosti nepovrijeđena dalje transportuje. Najvažnije je prilikom ove vrste lova što manje uznemiravati i rastjerivati divljač vodeći računa da bude što manje povreda na divljači koju hvatamo. Tri su načina kojima možemo loviti živu divljač: hvatanje mrežama, lov raznim lovkama ili hvataljkama i lov pomoću specijalnog oružja koje umjesto kugle (zrna) ispaljuje strelicu (špric) sa sredstvom za uspavlivanje.

Divljač se hvata iz razloga:

- preseljavanje divljači u nova lovišta gdje do tada nema divljači koju preseljavamo;
- preseljavanje divljači u nova lovišta gdje već ima divljači koju preseljavamo ili tzv. osvježavanje krvi, a sve u cilju postizanja što bolje trofejne vrijednosti i eliminacije degenerativnih procesa;
- preseljavanje radi vještačkog uzgoja;
- prodaja divljači zainteresovanim kupcima u naučne svrhe, za popunu zoo vrtova ili izvoz divljači.

Foto lov

Foto lov, ne predstavlja odstrel lovljenje divljači, možemo smatrati kao jedan od načina lova koji je u stalnoj ekspanziji. Njime se mogu baviti i lovci uz redovni lov i turisti kojima je svako drugo bavljenje lovom strano. Najbitnije čega se moramo pridržavati kada fotografiramo životinje je da ih ne smijemo uznemiravati ili ugrožavati. Da bi dobili dobru fotografiju životinje, moramo se upoznati sa njenim načinom života, navikama i životnom ciklusu. Nadalje, trebali bi znati gdje, čime i kako se hrani, koje puteve koristi, kada se odmara, koliko blizu joj smijemo prići (pogotovo kada je sa mladima). Ovakav način lova možemo upražnjavati u nacionalnim parkovima, ograđenim lovištima i lovištima gdje se životinje slobodno kreću u prirodi. Najlakše je snimati u nacionalnim parkovima jer se životinje koje se tamo nalaze manje plaše od čovjeka od životinja koje se kreću u prirodi. Međutim, moramo znati da je u mnogim nacionalnim parkovima zabranjeno snimati van mjesta određenih za to i uz plaćanje posebnih taksi.

Kao i kod lova, životinje možemo snimati praćenjem i čekanjem. Praćenje je mnogo naporno i često neuspješno. Za razliku od lova gdje divljač možemo gađati sa daljina i do 200 metara u foto lovu moramo životinji prići najdalje do 50 metara (uz korišćenje najboljih teleobjektiva). Lovac - fotograf mora pratiti smjer vjetra, biti tih u kretanju, spreman na trenutno skrivanje i iznad svega biti izuzetno smiren.

Snimanje čekanjem je mnogo lakše i lovcu omogućava veći učinak. Za snimanje, isto kao i za lov, možemo koristiti čeke. Mnogo su bolje niske (na nivou tla) jer je perspektiva mnogo bolja nego kada snimamo sa visoke čeke. Kamuflačni šatori su od velike pomoći. U njima smo zaštićeni od nevremena i jakog sunca, možemo ih koristiti i za odmor, i divljač se brzo na njih navikne jer svojom bojom se odlično uklapaju u okolni prostor. U budućnosti ovaj način lova će imati veliku perspektivu.

8.3. Mjere sigurnosti u lovu

Mjere sigurnosti u lovu su sljedeće:

- divljač je dozvoljeno loviti lovačkim oružjem i lovačkom municijom;

- oružjem se mora rukovati oprezno i odgovorno;
- prilikom odlaska do mjesta lova, prelaska na drugo mjesto, kratkog prestanka lova, boravka u zatvorenim prostorijama, puške se moraju isprazniti odnosno prelomiti;
- puška se puni okrenutih leđa učesnicima lova, koso usmjerena cijevima na dole ili gore;
- cijev puške se nikada ne smije uperiti prema drugom lovcu;
- nije dozvoljeno pucati na nisko leteću divljač ili na divljač koja se kreće u pravcu drugih lovaca i kada se oni time ugrožavaju;
- nije dozvoljeno pucati na vodu, led ili smrznuto zemljište u pravcu drugih lovaca;
- prije početka lova svakog lovca upoznati sa mjestima susjednih lovaca i upozoriti ih na zabranu pucanja u određenim pravcima;
- u grupnom lovu, divljač se ne smije pratiti sa uperenom puškom, sve dok se ne prođe linija postavljenih lovaca;
- ubrzač okidanja („šneler“) u grupnom lovu se ne smije koristiti;
- nije dozvoljeno divljač osmatrati pomoću optičkog nišana na pušci;
- prilikom nošenja oružja ruka se ne smije držati na ustima cijevi ili na okidaču (obaraču);
- poslije pada puške na zemlju ili u snijeg, odnosno podizanja puške, moraju se pregledati usta cijevi radi otklanjanja eventualnih začepjenja;
- mjesto na koje je lovac raspoređen ne smije se napuštati u vrijeme lova bez odobrenja stručnog pratioca ili vođe grupe lovaca do završetka (prigona ili pogona) lova;
- prilikom ušešća u kružnom lovu i u prigonu, puška se mora držati u položaju koso dolje ili koso gore;
- u grupnom lovu lovac mora imati fluorescentnu traku na kapi, kapu, ili obeležje na ramenom delu lovačkog prsluka ili jakne, jarke, uočljive boje.

8.4. Evidencije o lovu

Evidencija o odstrijeljenoj i pronađenoj uginuloj divljači ili njenim dijelovima, kao i dostavljanje podatka, obavljaće se u skladu sa Pravilnikom o sadržaju knjige evidencija i načinu dostavljanja podataka, o odstrijeljenoj i pronađenoj uginuloj divljači ili njenim dijelovima. („Sl. list CG“, br. 32/11).

8.5. Kontrola lova

Kontrolu lova divljači vrše i lica koja obavljaju stručne poslove gazdovanja lovištem i lovočuvari, u skladu sa Zakonom i propisima kojima se uređuje način organizovanja stručne službe za gazdovanje lovištem i način organizovanja lovočuvarske službe, izgled službene uniforme lovočuvara, izgled i sadržina legitimacije i oznake lovočuvara, vrsta i pravila upotrebe službenog oružja lovočuvara, način zaduživanja i razduživanja

službenim oružjem, vrste druge opreme lovočuvara, sadržina i izgled obrasca zapisnika o izvršenoj ili pokušanoj nezakonitoj radnji i potvrde o privremenom oduzimanju stvari.

Kontrolu lova divljači, u okviru propisima utvrđenih nadležnosti, vrši i lovni inspektor, koji je u kontroli ovlašćen da preduzima propisima utvrđene mjere.

9. EKONOMSKO - FINANSIJSKE OSNOVE GAZDOVANJA

Kada se govori o ekonomsko - finansijskoj osnovi lovnog gazdovanja, moramo naglasiti da je lovstvo niskoakumulativna grana, u kojoj je proizvodni ciklus u većini slučajeva dug nekoliko godina (posebno kod krupne divljači), a zahtijeva velika ulaganja da bi se postigli optimalni rezultati. Tako i u lovno najrazvijenijim zemljama direktni prihodi od lovstva često ne nadmašuju mnogo rashode. Sa druge strane, valorizacija lovne proizvodnje nije u našim uslovima moguća u potpunosti, odnosno nije moguće naplatiti neke od prihoda koje ima lovstvo u razvijenim zemljama.

U svakom slučaju, razvoj lovstva Crne Gore uslovljen je ulaganjem u ovu oblast, kako šire zajednice, tako i lokalnih zajednica i pojedinaca.

9.1. Projekcija posrednih i neposrednih prihoda

Prihodi od lovnog gazdovanja mogu se ostvariti kroz naplatu odstrijelne takse za divljač, dozvole za lov, prodaju mesa i dijelova odstrijeljene divljači, prodaju žive divljači, lovno-turističke usluge i sl.

U svim zemljama u kojima lovištima gazduju korisnici lovišta na sličan način na koji gazduju u Crnoj Gori, teško je do kraja i precizno razgraničiti prihode i rashode.

Kod računanja projekcije prihoda napominjemo da prema Cjenovniku organizacionih taksi, odstrijela divljači, dijelova divljači i usluga u lovištima Crne Gore za korišćenje divljači, trofej (izuzimajući trofej vepa) i meso, član udruženja u lovištu kojim gazduje njegovo udruženje plaća 25 % za „sitnu“ i 30 % za „krupnu“ divljač od cijena datih u predmetnom cjenovniku bez organizacionih taksi. Kao se naknada može djelimično ili u potpunosti izmiriti i angažovanjem ličnog rada ili sredstava u lovištu iznad obavezne norme, što se na osnovu dosadašnjih iskustava djelimično i ostvaruje, kod računanja vrijednosti odstrijela sitne divljači, za domaće lovce uzet je prosjek od 10 % od ukupne vrijednosti odstrijela.

Za računanje projekcije prihoda od trofeja krupnih vrsta uzgojne divljači i mesa svih uzgojnih vrsta divljači, na osnovu iskustvenih normi, korišćeni su sljedeći parametri:

Srna obična

- prosječna trofejna vrijednost srndaća po grlu iznosi 70,0 - 79,99 CIC poena, što prema predmetnom cjenovniku daje vrijednost od 175,00 €;
- planirani odstrijel će se izvršiti u odnosu 50 % domaći lovci : 50 % strani lovci;
- prosječna težina jedinke 16 kg.;

- meso srndaća u koži (bez utrobe, glave i nogu do koljena) iznosi 4 € po 1 kg.;

Divokoza

- prosječna trofejna vrijednost divojarca po grlu iznosi 70,0 - 79,99 CIC poena, što prema predmetnom cjenovniku daje vrijednost od 370,00 €;
- planirani odstrijel će se izvršiti u odnosu 50 % domaći lovci : 50 % strani lovci;
- prosječna težina jedinke 20 kg;
- meso srndaća u koži (bez utrobe, glave i nogu do koljena) iznosi 5 € po 1 kg.;

Svinja divlja

- prosječna trofejna vrijednost divljeg vepra po grlu iznosi 85 CIC poena, što prema predmetnom cjenovniku daje vrijednost od 200,00 €;
- pošto se vrši odstrijel svih starosnih kategorija oba pola, uzeto je da 10 % odstrijeljenih jedinki su veprovi koji imaju trofej;
- planirani odstrijel će se izvršiti u odnosu 80 % domaći lovci : 20 % strani lovci;
- prosječna težina jedinke 55 kg;
- meso svinje divlje u koži (bez utrobe) iznosi 2 € po 1 kg.;

Mrki medvjed

- kako mrki medvjed, nije obuhvaćen gore navedenim cjenovnikom, iskustveno je uzeta vrijednost trofeja 2.000,00 €;
- planirani odstrijel će se izvršiti u odnosu 30 % domaći lovci : 70 % strani lovci;

Zec obični

- planirani odstrijel će izvršiti 100 % domaći lovci;
- vrijednost po komadu iznosi 37,00 €;

Jarebica kamenjarka

- planirani odstrijel će se izvršiti u odnosu 70 % domaći lovci : 30 % strani lovci;
- vrijednost po komadu iznosi 25,00 €;

Fazan

- planirani odstrijel će se izvršiti u odnosu 70 % domaći lovci : 30 % strani lovci;
- vrijednost po komadu iznosi 13,00 €;

Projekcija prihoda od gazdovanja krupnom divljači (vrijednost godišnjeg planiranog odstrijela krupne divljači)

Mediteransko lovno područje											
		Lovna godina									
		14/15	15/16	16/17	17/18	18/19	19/20	20/21	21/22	22/23	23/24
Srna obična	Vrijednost mesa (€)	83	83	83	83	147	147	147	147	147	147
	Vrijednost trofeja (€)	228	228	228	228	403	403	403	403	403	403
Divokoza	Vrijednost mesa (€)	0	0	100	0	30	0	100	0	30	0
	Vrijednost trofeja (€)	0	0	370	0	111	0	370	0	111	0
Svinja divlja	Vrijednost mesa (€)	31.460	22.264	22.264	22.264	22.264	22.264	22.264	22.264	22.264	22.264
	Vrijednost trofeja (€)	2.600	1.800	1.800	1.800	1.800	1.800	1.800	1.800	1.800	1.800
Mrki medvjed	Vrijednost trofeja (€)	0	0	0	0	0	0	0	0	2.000	2.000
Ukupno	Vrijednost mesa (€)	31.543	22.347	22.447	22.347	22.441	22.411	22.511	22.411	22.441	22.411
	Vrijednost trofeja (€)	2.828	2.028	2.398	2.028	2.314	2.203	2.573	4.314	4.314	4.203
Ukupno prihod (€)		34.371	24.375	24.845	24.375	24.755	24.614	25.084	26.725	26.755	26.614

Submediteransko lovno područje											
		Lovna godina									
		14/15	15/16	16/17	17/18	18/19	19/20	20/21	21/22	22/23	23/24
Srna obična	Vrijednost mesa (€)	0	0	0	0	0	0	915	979	1.062	1.082
	Vrijednost trofeja (€)	0	0	0	0	0	0	2.503	2.678	2.905	2.958
Divokoza	Vrijednost mesa (€)	230	230	230	260	260	360	360	360	360	390
	Vrijednost trofeja (€)	851	851	851	962	962	1.332	1.332	1.332	1.332	1.443
Svinja divlja	Vrijednost mesa (€)	5.984	8.294	9.438	10.582	11.682	14.586	16.247	16.247	16.247	16.247
	Vrijednost trofeja (€)	400	600	800	800	1.000	1.200	1.400	1.400	1.400	1.400
Mrki medvjed	Vrijednost trofeja (€)	2.000	2.000	2.000	2.000	2.000	2.000	2.000	2.000	2.000	2.000
Ukupno	Vrijednost mesa (€)	6.214	8.524	9.668	10.842	11.942	14.946	17.522	17.586	17.669	17.719
	Vrijednost trofeja (€)	3.251	3.451	3.651	3.762	3.962	4.732	7.235	7.410	7.637	7.801
Ukupno prihod (€)		9.465	11.975	13.319	14.604	15.904	18.478	24.757	24.996	25.306	25.520

Centralno lovno područje											
		Lovna godina									
		14/15	15/16	16/17	17/18	18/19	19/20	20/21	21/22	22/23	23/24
Srna obična	Vrijednost mesa (€)	1.478	1.581	1.728	1.830	1.978	2.144	2.246	2.477	2.662	2.893
	Vrijednost trofeja (€)	4.043	4.323	4.725	5.005	5.408	5.863	6.143	6.773	7.280	7.910
Divokoza	Vrijednost mesa (€)	0	520	620	620	650	750	780	880	880	880
	Vrijednost trofeja (€)	0	1.924	2.294	2.294	2.405	2.775	2.886	3.256	3.256	3.256
Svinja divlja	Vrijednost mesa (€)	15.488	17.006	18.183	19.426	20.812	24.618	25.824	25.824	25.824	25.824
	Vrijednost trofeja (€)	1.200	1.400	1.600	1.600	1.800	2.000	2.200	2.200	2.200	2.200
Mrki medvjed	Vrijednost trofeja (€)	6.000	6.000	8.000	6.000	8.000	6.000	8.000	6.000	8.000	6.000
Ukupno	Vrijednost mesa (€)	16.966	19.107	20.531	21.876	23.440	27.512	28.850	29.181	29.366	29.597
	Vrijednost trofeja (€)	11.243	13.647	16.619	14.854	17.613	16.638	19.229	18.229	20.736	19.366
Ukupno prihod (€)		28.209	32.754	37.150	36.730	41.053	44.150	48.079	47.410	50.102	48.963

Istočno lovno područje											
		Lovna godina									
		14/15	15/16	16/17	17/18	18/19	19/20	20/21	21/22	22/23	23/24
Srna obična	Vrijednost mesa (€)	0	0	0	0	0	0	1.581	1.728	1.830	1.978
	Vrijednost trofeja (€)	0	0	0	0	0	0	4.323	4.725	5.005	5.408
Divokoza	Vrijednost mesa (€)	0	230	230	230	230	260	260	360	360	360
	Vrijednost trofeja (€)	0	851	851	851	851	962	962	1.332	1.332	1.332
Svinja divlja	Vrijednost mesa (€)	10.648	12.584	13.552	14.520	16.214	18.458	18.458	18.458	18.458	18.458
	Vrijednost trofeja (€)	800	1.000	1.200	1.200	1.400	1.600	1.600	1.600	1.600	1.600
Mrki medvjed	Vrijednost trofeja (€)	4.000	4.000	4.000	4.000	4.000	4.000	4.000	4.000	6.000	6.000
Ukupno	Vrijednost mesa (€)	10.648	12.814	13.782	14.750	16.444	18.718	20.299	20.546	20.648	20.796
	Vrijednost trofeja (€)	4.800	5.851	6.051	6.051	6.251	6.562	10.885	11.657	13.937	14.340
Ukupno prihod (€)		15.448	18.665	19.833	20.801	22.695	25.280	31.184	32.203	34.585	35.136

Program razvoja lovstva Crne Gore (2014 - 2024)

Sjeverno lovno područje											
		Lovna godina									
		14/15	15/16	16/17	17/18	18/19	19/20	20/21	21/22	22/23	23/24
Srna obična	Vrijednost mesa (€)	2.080	2.246	2.413	2.496	2.496	2.496	2.496	2.496	2.496	2.496
	Vrijednost trofeja (€)	5.688	6.143	6.598	6.825	6.825	6.825	6.825	6.825	6.825	6.825
Divokoza	Vrijednost mesa (€)	390	490	520	620	650	650	650	650	650	650
	Vrijednost trofeja (€)	1.443	1.813	1.924	2.294	2.405	2.405	2.405	2.405	2.405	2.405
Svinja divlja	Vrijednost mesa (€)	31.944	31.944	31.944	31.944	31.944	31.944	31.944	31.944	31.944	31.944
	Vrijednost trofeja (€)	2.600	2.600	2.600	2.600	2.600	2.600	2.600	2.600	2.600	2.600
Mrki medvjed	Vrijednost trofeja (€)	4.000	4.000	4.000	4.000	4.000	4.000	4.000	6.000	4.000	6.000
Ukupno	Vrijednost mesa (€)	34.414	34.680	34.877	35.060	35.090	35.090	35.090	35.090	35.090	35.090
	Vrijednost trofeja (€)	13.731	14.556	13.122	15.719	15.830	15.830	15.830	17.830	15.830	17.830
Ukupno prihod (€)		48.145	49.236	47.999	50.779	50.920	50.920	50.920	52.920	50.920	52.920

Lovišta posebne namjene											
		Lovna godina									
		14/15	15/16	16/17	17/18	18/19	19/20	20/21	21/22	22/23	23/24
Srna obična	Vrijednost mesa (€)	0	0	563	582	646	666	730	749	832	979
	Vrijednost trofeja (€)	0	0	1.540	1.593	1.768	1.820	1.995	2.048	2.275	2.678
Divokoza	Vrijednost mesa (€)	0	0	0	0	0	0	780	910	1.010	1.040
	Vrijednost trofeja (€)	0	0	0	0	0	0	2.886	3.367	3.737	3.848
Svinja divlja	Vrijednost mesa (€)	3.565	3.839	4.356	4.873	5.533	6.050	6.534	7.194	7.744	9.405
	Vrijednost trofeja (€)	400	400	400	400	400	600	600	600	600	800
Mrki medvjed	Vrijednost trofeja (€)	2.000	2.000	2.000	2.000	2.000	2.000	2.000	4.000	2.000	4.000
Ukupno	Vrijednost mesa (€)	3.565	3.839	4.919	5.455	6.179	6.716	8.044	8.853	9.586	11.424
	Vrijednost trofeja (€)	2.400	2.400	3.940	3.993	4.168	4.420	7.481	10.015	8.612	11.326
Ukupno prihod (€)		5.965	6.239	8.859	9.448	10.347	11.136	15.525	18.868	18.198	22.750

UKUPNO											
		Lovna godina									
		14/15	15/16	16/17	17/18	18/19	19/20	20/21	21/22	22/23	23/24
Srna obična	Vrijednost mesa (€)	3.641	3.910	4.224	4.991	5.267	5.453	8.115	8.576	9.029	9.575
	Vrijednost trofeja (€)	9.959	10.694	13.091	13.651	14.404	14.911	22.192	23.452	24.693	26.182
Divokoza	Vrijednost mesa (€)	620	1.240	1.600	1.730	1.790	1.990	2.830	3.060	3.260	3.320
	Vrijednost trofeja (€)	2.294	4.439	6.290	6.401	6.734	7.474	10.841	11.692	12.173	12.284
Svinja divlja	Vrijednost mesa (€)	99.088	95.931	99.737	103.609	108.449	117.920	121.271	121.931	122.481	124.142
	Vrijednost trofeja (€)	8.000	7.800	8.400	8.400	9.000	9.800	10.200	10.200	10.200	10.200
Mrki medvjed	Vrijednost trofeja (€)	18.000	18.000	20.000	18.000	20.000	18.000	20.000	22.000	24.000	26.000
Ukupno	Vrijednost mesa (€)	103.349	101.081	105.561	110.330	115.506	125.363	132.216	133.567	134.770	137.037
	Vrijednost trofeja (€)	38.253	40.933	47.781	46.452	50.138	50.185	63.233	67.344	71.066	74.666
Ukupno prihod (€)		141.602	142.014	153.342	156.782	165.664	175.548	195.449	200.911	205.836	211.703

Projekcija prihoda od gazdovanja sitnom divljači (vrijednost godišnjeg planiranog odstrijela sitne divljači)

Mediteransko lovno područje											
		Lovna godina									
		14/15	15/16	16/17	17/18	18/19	19/20	20/21	21/22	22/23	23/24
Zec		4.935	6.194	6.194	6.194	6.194	6.194	6.194	6.194	6.194	6.194
Jarebica kamenjarka		13.940	10.360	10.360	10.360	10.360	10.360	10.360	10.360	10.360	10.360
Fazan		1.590	1.203	1.491	1.768	2.080	2.334	2.645	2.900	3.575	4.329
Ukupno prihod (€)		20.465	17.757	18.045	18.322	18.634	18.888	19.199	19.454	20.129	20.883

Submediteransko lovno područje											
		Lovna godina									
		14/15	15/16	16/17	17/18	18/19	19/20	20/21	21/22	22/23	23/24
Zec		18.874	13.146	12.902	12.698	12.698	12.698	12.698	12.698	12.698	12.698
Jarebica kamenjarka		9.540	8.880	8.880	8.880	8.880	8.880	8.880	8.880	8.880	8.880
Fazan		1.854	2.080	2.334	2.645	2.900	3.523	4.329	4.329	4.329	4.329
Ukupno prihod (€)		30.268	24.106	24.116	24.223	24.478	25.101	25.907	25.907	25.907	25.907

Centralno lovno područje											
		Lovna godina									
		14/15	15/16	16/17	17/18	18/19	19/20	20/21	21/22	22/23	23/24
Zec		11.466	12.280	15.130	15.984	15.984	15.984	15.984	15.984	15.984	15.984
Jarebica kamenjarka		12.793	14.800	14.800	14.800	14.800	14.800	14.800	14.800	14.800	14.800
Ukupno prihod (€)		24.259	27.080	29.930	30.784	30.784	30.784	30.784	30.784	30.784	30.784

Istočno lovno područje										
	Lovna godina									
	14/15	15/16	16/17	17/18	18/19	19/20	20/21	21/22	22/23	23/24
Zec	3.064	2.815	3.115	3.208	3.404	3.608	3.826	4.055	4.255	4.440
Jarebica kamenjarka	2.775	3.700	4.488	6.335	11.750	11.750	11.750	11.750	11.750	11.750
Ukupno prihod (€)	5.839	6.515	7.603	9.543	15.154	15.358	15.576	15.805	16.005	16.190

Sjeverno lovno područje										
	Lovna godina									
	14/15	15/16	16/17	17/18	18/19	19/20	20/21	21/22	22/23	23/24
Zec	8.377	9.290	9.290	9.290	9.290	9.290	9.290	9.290	9.290	9.290
Jarebica kamenjarka	7.468	6.475	10.500	10.500	10.500	10.500	10.500	10.500	10.500	10.500
Ukupno prihod (€)	15.845	15.765	19.790	19.790	19.790	19.790	19.790	19.790	19.790	19.790

Lovišta posebne namjene										
	Lovna godina									
	14/15	15/16	16/17	17/18	18/19	19/20	20/21	21/22	22/23	23/24
Zec	2.353	2.490	2.975	3.396	3.396	3.396	3.396	3.396	3.396	3.396
Jarebica kamenjarka	4.468	4.238	4.170	4.035	4.013	3.900	3.855	3.720	3.698	3.375
Ukupno prihod (€)	6.821	6.728	7.145	7.431	7.409	7.296	7.251	7.116	7.094	6.771

UKUPNO										
	Lovna godina									
	14/15	15/16	16/17	17/18	18/19	19/20	20/21	21/22	22/23	23/24
Zec	49.069	49.606	49.606	50.770	50.966	51.170	51.388	51.617	51.817	52.002
Jarebica kamenjarka	50.984	48.453	53.198	54.910	60.303	60.190	60.145	60.010	59.988	59.665
Fazan	3.444	3.283	3.825	4.413	4.980	5.857	6.974	7.229	7.904	8.658
Ukupno prihod (€)	103.497	101.342	106.629	110.093	116.249	117.217	118.507	118.856	119.709	120.325

Projekcija prihoda od izdavanja dozvola za lov

Kod računanja projekcije prihoda od izdavanja dozvola za lov u narednom periodu uzeti su, kao prosjek, podaci o broju izdatih dozvola za lov u 2013/14 lovnoj godini, koji su dobijeni od korisnika lovišta i oni iznose za Mediteransko lovno područje 1.437, Submediteransko 1.156, Centralno 999, Istočno 588 i za Sjeverno lovno područje 478 dozvola za lov, ukupno 4.658 dozvola. Projektovana visina dozvole za lov iznosila je

60,00 €. Za lovišta posebne namjene uzet je, od strane Uprave za šume, planirani prosjek izdavanja od 160 dozvola za lov i planirana visina dozvole od 70,00 €.

UKUPNO										
Lovno područje	Lovna godina									
	14/15	15/16	16/17	17/18	18/19	19/20	20/21	21/22	22/23	23/24
Mediteransko	86.220	86.220	86.220	86.220	86.220	86.220	86.220	86.220	86.220	86.220
Submediteransko	69.360	69.360	69.360	69.360	69.360	69.360	69.360	69.360	69.360	69.360
Centralno	59.940	59.940	59.940	59.940	59.940	59.940	59.940	59.940	59.940	59.940
Istočno	35.280	35.280	35.280	35.280	35.280	35.280	35.280	35.280	35.280	35.280
Sjeverno	28.680	28.680	28.680	28.680	28.680	28.680	28.680	28.680	28.680	28.680
Lovišta posebne namjene	11.200	11.200	11.200	11.200	11.200	11.200	11.200	11.200	11.200	11.200
Ukupno prihod (€)	290.680	290.680	290.680	290.680	290.680	290.680	290.680	290.680	290.680	290.680

9. 2. Projekcija troškova u gazdovanju lovištima

Troškovi koji nastaju lovnim gazdovanjem uključuju ishranu divljači, troškove stručne i lovečuvsarske službe lovišta, izradu lovnih planova i dr.

Projekcija troškovi nastalih gazdovanjem divljači (troškovi prihrane divljači)

Prilikom računanja troškova prihrane divljači (srneća divljač i divokoza) korišćeni su dati normativi u poglavlju 5 ovog Programa, uz napomenu da je uzet prosječan broj hranidbenih dana 60 (za kabastu i zrnastu hranu), uz sljedeće prosječne cijene:

- sijeno: 5,0 € / 100 kg;
- kukuruz i pšenica: 0,2 € / kg;
- so (kamena): 0,8 € / kg.

Meditransko lovno područje											
		Lovna godina									
		14/15	15/16	16/17	17/18	18/19	19/20	20/21	21/22	22/23	23/24
Srna obična	Troškovi prihrane (€)	405	442	480	517	556	564	564	564	564	564
	Troškovi prihrane (€)	12	12	12	12	12	12	12	12	12	12
Divokoza	Troškovi prihrane (€)	170	170	170	170	170	170	170	170	170	170
Jelen lopatar	Troškovi prihrane (€)	587	624	662	699	738	746	746	746	746	746
Ukupno troškovi (€)		587	624	662	699	738	746	746	746	746	746

Submediteransko lovno područje											
		Lovna godina									
		14/15	15/16	16/17	17/18	18/19	19/20	20/21	21/22	22/23	23/24
Srna obična	Troškovi prihrane (€)	2.491	2.745	2.990	3.319	3.656	4.023	4.324	4.653	5.002	5.376
Divokoza	Troškovi prihrane (€)	106	115	126	140	154	168	168	168	168	168
Jelen lopatar	Troškovi prihrane (€)	370	370	370	370	370	370	370	370	370	370
Ukupno troškovi (€)		2.967	3.230	3.486	3.829	4.180	4.561	4.862	5.191	5.540	5.914

Centralno lovno područje											
		Lovna godina									
		14/15	15/16	16/17	17/18	18/19	19/20	20/21	21/22	22/23	23/24
Srna obična	Troškovi prihrane (€)	7.219	7.765	8.347	8.977	9.654	10.377	11.167	12.013	12.915	13.160
Divokoza	Troškovi prihrane (€)	248	272	298	326	358	392	408	408	408	408
Ukupno troškovi (€)		7.467	8.037	8.645	9.303	10.012	10.769	11.575	12.421	13.323	13.568

Istočno lovno područje											
		Lovna godina									
		14/15	15/16	16/17	17/18	18/19	19/20	20/21	21/22	22/23	23/24
Srna obična	Troškovi prihrane (€)	4.435	4.878	5.368	5.903	6.495	7.144	7.680	8.253	8.873	9.541
Divokoza	Troškovi prihrane (€)	91	100	109	120	132	145	160	168	168	168
Ukupno troškovi (€)		4.526	4.978	5.477	6.023	6.627	7.289	7.840	8.421	9.041	9.709

Sjeverno lovno područje											
		Lovna godina									
		14/15	15/16	16/17	17/18	18/19	19/20	20/21	21/22	22/23	23/24
Srna obična	Troškovi prihrane (€)	10.171	10.932	11.280	11.280	11.280	11.280	11.280	11.280	11.280	11.280
Divokoza	Troškovi prihrane (€)	232	255	278	305	312	312	312	312	312	312
Ukupno troškovi (€)		10.403	11.187	11.558	11.585	11.592	11.592	11.592	11.592	11.592	11.592

Lovišta posebne namjene											
		Lovna godina									
		14/15	15/16	16/17	17/18	18/19	19/20	20/21	21/22	22/23	23/24
Srna obična	Troškovi prihrane (€)	2.256	2.410	2.670	2.877	3.134	3.298	3.582	3.854	4.145	4.455
	Troškovi	228	256	286	322	360	403	442	483	530	580

Program razvoja lovstva Crne Gore (2014 - 2024)

Divokoza	prihrane (€)										
Ukupno troškovi (€)		2.484	2.666	2.956	3.199	3.494	3.701	4.024	4.337	4.675	5.035

UKUPNO											
		Lovna godina									
		14/15	15/16	16/17	17/18	18/19	19/20	20/21	21/22	22/23	23/24
Srna obična	Troškovi prihrane (€)	26.977	29.172	31.135	32.873	34.775	36.686	38.597	40.617	42.779	44.376
Divokoza	Troškovi prihrane (€)	908	1.001	1.100	1.214	1.316	1.419	1.487	1.543	1.589	1.648
Jelen lopatar	Troškovi prihrane (€)	540	540	540	540	540	540	540	540	540	540
Ukupno troškovi (€)		28.425	30.713	32.775	34.627	36.631	38.645	40.624	42.700	44.917	46.564

Troškovi stručne i lovučvarske službe

Prilikom računanja troškova stručne (upravnici lovišta) i lovučvarske službe (lovučvari) uzeti su bruto lični dohoci u visini 322,19 € (zaokruženo 322,00 €) koliko iznosi minimalna zarada od 193,00 € i porezi i doprinosi u visini od 129,19 €.

Godišnja plata po zaposlenom iznosila bi u narednom periodu: 322,00 x 12 mjeseci = 3.864,00 €.

Mediteransko lovno područje											
		Lovna godina									
		14/15	15/16	16/17	17/18	18/19	19/20	20/21	21/22	22/23	23/24
Upravnik lovišta	Broj izvršilaca	8	8	8	8	8	8	8	8	8	8
	Godišnja plata (€)	3.864	3.864	3.864	3.864	3.864	3.864	3.864	3.864	3.864	3.864
	Ukupno	30.912	30.912	30.912	30.912	30.912	30.912	30.912	30.912	30.912	30.912
Lovučvar	Broj izvršilaca	14	14	14	14	14	14	14	14	14	14
	Godišnja plata (€)	3.864	3.864	3.864	3.864	3.864	3.864	3.864	3.864	3.864	3.864
	Ukupno	54.096	54.096	54.096	54.096	54.096	54.096	54.096	54.096	54.096	54.096
Ukupno troškovi (€)		85.008	85.008	85.008	85.008	85.008	85.008	85.008	85.008	85.008	85.008

Submediteransko lovno područje											
		Lovna godina									
		14/15	15/16	16/17	17/18	18/19	19/20	20/21	21/22	22/23	23/24
Upravnik lovišta	Broj izvršilaca	5	5	5	5	5	5	5	5	5	5
	Godišnja plata (€)	3.864	3.864	3.864	3.864	3.864	3.864	3.864	3.864	3.864	3.864
	Ukupno	19.320	19.320	19.320	19.320	19.320	19.320	19.320	19.320	19.320	19.320
Lovočubar	Broj izvršilaca	14	14	14	14	14	14	14	14	14	14
	Godišnja plata (€)	3.864	3.864	3.864	3.864	3.864	3.864	3.864	3.864	3.864	3.864
	Ukupno	54.096	54.096	54.096	54.096	54.096	54.096	54.096	54.096	54.096	54.096
Ukupno troškovi (€)		73.416	73.416	73.416	73.416	73.416	73.416	73.416	73.416	73.416	73.416

Centralno lovno područje											
		Lovna godina									
		14/15	15/16	16/17	17/18	18/19	19/20	20/21	21/22	22/23	23/24
Upravnik lovišta	Broj izvršilaca	7	7	7	7	7	7	7	7	7	7
	Godišnja plata (€)	3.864	3.864	3.864	3.864	3.864	3.864	3.864	3.864	3.864	3.864
	Ukupno	27.048	27.048	27.048	27.048	27.048	27.048	27.048	27.048	27.048	27.048
Lovočubar	Broj izvršilaca	20	20	20	20	20	20	20	20	20	20
	Godišnja plata (€)	3.864	3.864	3.864	3.864	3.864	3.864	3.864	3.864	3.864	3.864
	Ukupno	77.280	77.280	77.280	77.280	77.280	77.280	77.280	77.280	77.280	77.280
Ukupno troškovi (€)		104.328	104.328	104.328	104.328	104.328	104.328	104.328	104.328	104.328	104.328

Istočno lovno područje											
		Lovna godina									
		14/15	15/16	16/17	17/18	18/19	19/20	20/21	21/22	22/23	23/24
Upravnik lovišta	Broj izvršilaca	7	7	7	7	7	7	7	7	7	7
	Godišnja plata (€)	3.864	3.864	3.864	3.864	3.864	3.864	3.864	3.864	3.864	3.864
	Ukupno	27.048	27.048	27.048	27.048	27.048	27.048	27.048	27.048	27.048	27.048
Lovočubar	Broj izvršilaca	17	17	17	17	17	17	17	17	17	17
	Godišnja plata (€)	3.864	3.864	3.864	3.864	3.864	3.864	3.864	3.864	3.864	3.864
	Ukupno	65.688	65.688	65.688	65.688	65.688	65.688	65.688	65.688	65.688	65.688
Ukupno troškovi (€)		92.736	92.736	92.736	92.736	92.736	92.736	92.736	92.736	92.736	92.736

Sjeverno lovno područje											
		Lovna godina									
		14/15	15/16	16/17	17/18	18/19	19/20	20/21	21/22	22/23	23/24
Upravnik	Broj izvršilaca	4	4	4	4	4	4	4	4	4	4
	Godišnja plata (€)	3.864	3.864	3.864	3.864	3.864	3.864	3.864	3.864	3.864	3.864
	<i>Ukupno</i>	15.456	15.456	15.456	15.456	15.456	15.456	15.456	15.456	15.456	15.456
lovišta											
Lovočuvār	Broj izvršilaca	13	13	13	13	13	13	13	13	13	13
	Godišnja plata (€)	3.864	3.864	3.864	3.864	3.864	3.864	3.864	3.864	3.864	3.864
	<i>Ukupno</i>	50.232	50.232	50.232	50.232	50.232	50.232	50.232	50.232	50.232	50.232
Ukupno troškovi (€)		65.688	65.688	65.688	65.688	65.688	65.688	65.688	65.688	65.688	65.688

Lovišta posebne namjene											
		Lovna godina									
		14/15	15/16	16/17	17/18	18/19	19/20	20/21	21/22	22/23	23/24
Upravnik	Broj izvršilaca	4	4	4	4	4	4	4	4	4	4
	Godišnja plata (€)	3.864	3.864	3.864	3.864	3.864	3.864	3.864	3.864	3.864	3.864
	<i>Ukupno</i>	15.456	15.456	15.456	15.456	15.456	15.456	15.456	15.456	15.456	15.456
lovišta											
Lovočuvār	Broj izvršilaca	8	8	8	8	8	8	8	8	8	8
	Godišnja plata (€)	3.864	3.864	3.864	3.864	3.864	3.864	3.864	3.864	3.864	3.864
	<i>Ukupno</i>	30.912	30.912	30.912	30.912	30.912	30.912	30.912	30.912	30.912	30.912
Ukupno troškovi (€)		46.368	46.368	46.368	46.368	46.368	46.368	46.368	46.368	46.368	46.368

UKUPNO											
		Lovna godina									
		14/15	15/16	16/17	17/18	18/19	19/20	20/21	21/22	22/23	23/24
Upravnik	Broj izvršilaca	35	35	35	35	35	35	35	35	35	35
	Godišnja plata (€)	3.864	3.864	3.864	3.864	3.864	3.864	3.864	3.864	3.864	3.864
	<i>Ukupno</i>	135.240	135.240	135.240	135.240	135.240	135.240	135.240	135.240	135.240	135.240
lovišta											
Lovočuvār	Broj izvršilaca	86	86	86	86	86	86	86	86	86	86
	Godišnja plata (€)	3.864	3.864	3.864	3.864	3.864	3.864	3.864	3.864	3.864	3.864
	<i>Ukupno</i>	332.304	261.784	261.784	261.784	261.784	261.784	261.784	261.784	261.784	261.784
Ukupno troškovi (€)		467.544	467.544	467.544	467.544	467.544	467.544	467.544	467.544	467.544	467.544

Troškovi izrade planskih dokumenata (lovnih osnova)

S obzirom na zakonsku odredbu da lovnu osnovu donosi korisnik lovišta, u roku od tri mjeseca od dana zaključivanja ugovora o korišćenju lovišta, odnosno najkasnije tri mjeseca prije isteka važnosti prethodne osnove, napravljen je ovaj obračun troškova izrade lovnih osnova.

Kako se u 2015-toj godini, planira raspisivanje Javnog konkursa za dodjelu 14 lovišta na korišćenje, koja nijesu data na korišćenje na period od 10 godina, izrada lovnih osnova za predmetna lovišta planira se u 2015/16 godini.

Za lovne osnove lovišta koja su data na korišćenje na period od 10 godina i za koja su donijete lovne osnove, izrada novih lovnih osnova planira su u godini isticanja njihove važnosti.

Prosječna procijenjena vrijednost troškova izrade lovne osnove je 2.000 €.

Lovne osnove										
Lovno područje	Lovna godina									
	14/15	15/16	16/17	17/18	18/19	19/20	20/21	21/22	22/23	23/24
Meditersko	0	10.000	0	0	0	0	0	4.000	2.000	0
Subediteransko	0	2.000	0	0	0	0	0	4.000	2.000	2.000
Centralno	0	6.000	0	0	0	0	0	4.000	2.000	2.000
Istočno	2.000	8.000	0	0	0	0	0	2.000	2.000	0
Sjeverno	0	2.000	0	0	0	0	0	0	4.000	2.000
Lovišta posebne namjene	0	0	0	0	0	0	0	2.000	4.000	2.000
Ukupno (€)	2.000	28.000	0	0	0	0	0	16.000	16.000	8.000

Troškovi koji nijesu obračunati

Projekcijom troškova nismo obuhvatili investicije koje proizilaze iz posebnih ciljeva gazdovanja, a koji se odnose na osnivanje ograđenih lovišta i izgajališta divljači, centara za vještačku proizvodnju divljači (fazanerije, farme i sl.), objekata i opreme za razvoj drugih vidova lovnog turizma (fotosafari) i druge investicije.

Pomenute investicije su svakako neophodne za razvoj lovstva, a posebno lovnog turizma u Crnoj Gori, ali sadašnji korisnici lovišta nemaju finansijskih mogućnosti za takva ulaganja.

Takođe, troškovi uređenja i opremanja lovišta, nijesu prikazani jer se izgradnja i održavanje lovno- tehničkih i lovno-uzgojnih objekata planiraju planskim dokumentima korisnika lovišta (lovnim osnovama i lovnim planovima).

Rekapitulacija

PRIHODI UKUPNO										
Lovno područje	Lovna godina									
	14/15	15/16	16/17	17/18	18/19	19/20	20/21	21/22	22/23	23/24
Mediteransko	141.056	128.352	129.110	128.917	129.609	129.722	130.503	132.399	133.104	133.717
Submediteransko	109.093	105.441	106.795	108.187	109.742	112.939	119.424	120.363	120.573	120.787
Centralno	112.408	119.774	127.020	127.454	131.777	134.874	138.803	138.134	140.826	139.687
Istočno	56.567	60.460	62.716	65.624	73.129	75.918	82.040	83.288	85.870	86.606
Sjeverno	92.670	93.681	96.469	99.249	99.390	99.390	99.390	101.390	99.390	101.390
Lovišta posebne namjene	23.986	24.167	27.204	28.079	28.956	29.632	33.976	37.184	36.492	40.721
Ukupno (€)	535.780	531.875	549.314	557.510	572.603	582.475	604.136	612.758	616.255	622.908

TROŠKOVI UKUPNO										
Lovno područje	Lovna godina									
	14/15	15/16	16/17	17/18	18/19	19/20	20/21	21/22	22/23	23/24
Mediteransko	85.595	95.632	85.670	85.707	85.754	85.754	85.754	89.754	87.754	85.754
Submediteransko	76.383	78.646	76.972	77.245	77.596	77.977	78.278	82.607	80.956	81.330
Centralno	111.795	118.365	112.973	113.631	114.340	115.097	115.843	120.749	119.651	119.896
Istočno	99.262	105.714	98.213	98.759	99.363	100.025	100.576	103.157	103.777	102.445
Sjeverno	76.091	78.875	77.246	77.273	77.280	77.280	77.280	77.280	81.280	79.280
Lovišta posebne namjene	48.870	49.052	49.342	49.585	49.880	50.087	50.410	52.723	55.061	53.421
Ukupno (€)	497.996	526.284	500.416	502.200	504.213	506.202	508.183	526.270	528.479	522.126

RAZLIKA PRIHODA I TROŠKOVA UKUPNO										
Lovno područje	Lovna godina									
	14/15	15/16	16/17	17/18	18/19	19/20	20/21	21/22	22/23	23/24
Mediteransko	55.461	32.720	43.440	43.210	43.855	43.968	44.749	42.825	45.350	47.963
Submediteransko	32.710	26.795	29.823	30.942	32.146	34.962	41.146	37.756	39.617	39.457
Centralno	613	1.409	14.047	13.823	17.437	19.777	22.960	17.385	21.175	19.791
Istočno	-42.695	-45.254	-35.407	-33.635	-26.234	-24.107	-18.536	-19.869	-17.907	-15.839
Sjeverno	16.579	14.986	19.223	21.976	22.110	22.110	22.110	26.110	18.110	22.110
Lovišta posebne namjene	-24.884	-24.885	-22.138	-21.506	-20.924	-20.455	-16.434	-15.539	-18.569	-12.520
Ukupno (€)	37.782	5.771	48.988	54.810	68.390	76.255	95.995	88.668	87.776	100.962

10. DRUGI ELEMENTI OD ZNAČAJA ZA DIVLJAČ I LOVSTVO

10.1. Nosioci razvoja lovstva u Crnoj Gori

Nosioci razvoja lovstva u Crnoj Gori su Ministarstvo poljoprivrede i ruralnog razvoja, Lovački savez Crne Gore i korisnici lovišta koji vrše poslove od javnog interesa u oblasti zaštite divljači i lovstva. Poslovi od javnog interesa Zakonom o divljači i lovstvu, su određeni poslovi koji se vrše radi očuvanja i zaštite divljači i njene životne sredine. Nosilac razvoja lovstva je i Uprava za šume koja gazduje lovištima posebne namjene.

Ministarstvo poljoprivrede i ruralnog razvoja vrši sljedeće poslove:

- organizuje pripremu Programa razvoja lovstva;
- sakuplja, obrađuje i analizira podatke i priprema informacije o stanju i razvoju populacije divljači;
- vodi centralnu lovnu evidenciju i baze podataka o divljači u lovištima;
- priprema stručne osnove za davanje lovišta na korišćenje;
- vodi evidenciju korisnika lovišta i zaposljenih lica kod korisnika lovišta;
- priprema metodologiju za monitoring divljači, za vođenje evidencije, ustanovljavanje bioloških pokazatelja usklađenosti divljači sa životnom sredinom i metodologiju za ocjenjivanje štete od divljači i na divljači;
- procjenjuje štetu koju prouzrokuje zaštićena divljač;
- uređuje evidenciju podataka o površinama poljoprivrednih zemljišta i šuma u lovištima, koje po službenoj dužnosti dostavlja organ državne uprave nadležan za vođenje katastra nepokretnosti;
- pomaže osposobljavanje i edukovnje lovaca;
- vrši druge poslove u upravljanju, zaštiti, korišćenju i unapređivanju divljači, lovstva i korišćenja lovištima, u skladu sa zakonom.

Lovački savez Crne Gore vrši sljedeće poslove:

- zastupa interese lovačkih organizacija, korisnika lovišta i lovaca u zemlji i inostranstvu;
- organizuje polaganje lovačkih ispita, sokolarskih ispita i ispita za ocjenjivače trofeja divljači, po programu i na način predviđen ovim zakonom;
- saraduje na pripremi stručnih podloga za donošenje programa razvoja lovstva, lovnih osnova i lovnih planova;
- utvrđuje minimalni cjenovnik odstrijeljene divljači i njenih djelova;
- vodi lovačko informacioni sistem Lovačkog saveza;
- vodi evidenciju o izdatim dozvolama za lov sokolarenjem;

- saraduje u naučno istraživačkom radu u vezi sa divljači i lovstvom;
- učestvuje u organizovanju i izvođenju obrazovanja i prosvjećivanja lovaca koje se odnosi na zaštitu životne sredine i komunikacije sa vlasnicima zemljišta i šuma i sa javnošću;
- izdaje i saraduje pri izradi stručne literature i publikacija iz oblasti divljači i lovstva;
- stara se o razvoju lovačke kinologije i lovnog streljaštva;
- izdaje lovne karte;
- organizuje izložbe trofeja divljači u skladu sa ovim zakonom;
- saraduje u propagiranju svih vidova lovnog turizma;
- vrši druge poslove i zadatke od javnog interesa određene ovim zakonom.

Lovački savez Crne Gore je nacionalna asocijacija lovaca u koju su uključene lovačke organizacije, korisnici lovišta, privredna društva i druga pravna lica koja se bave lovstvom, kao i druge organizacije zainteresovane za razvoj lovstva. Lovački savez Crne Gore, u promociji lovstva u Crnoj Gori, predstavlja svoje članove u zemlji i inostranstvu i vrši druge poslove od javnog interesa u skladu sa zakonom.

Korisnici lovišta obavljaju sljedeće poslove i zadatke od javnog interesa:

- izvode planirane mjere za zaštitu divljači i njene životne sredine, kao i mjere za očuvanje i poboljšanje životnih uslova divljači;
- izvode sanitarni odstrijel bolesne ili povrijeđene divljači;
- saraduju pri izvođenju mjera preventivne zdravstvene zaštite divljači i dopremaju uginulu divljač na veterinarski pregled;
- vode evidencije o zaplijenjenoj i nađenoj uginuloj divljači;
- sakupljaju, u saradnji sa institucijama iz oblasti zaštite prirode, podatke o divljači i njenoj životnoj sredini po određenoj metodologiji monitoringa;
- izvode planirane mjere za sprječavanje štete od divljači i na divljači;
- procjenjuju štete od divljači i na divljači;
- obezbjeđuju naknade za štete od divljači vlasnicima ili korisnicima zemljišta;
- obezbjeđuju stalnu kontrolu nad stanjem u sredini gdje divljač egzistira i obavještavaju nadležni državni organ o nedozvoljenim radnjama;
- čuvanja lovišta i druge poslove zaštite u skladu sa propisima;
- obezbjeđuju praktično obrazovanje iz oblasti gazdovanja sa divljači i lovstva;
- učestvuju u obrazovanju i osposobljavanju lovaca;
- izdaju dozvole za lov;
- komuniciraju sa vlasnicima zemljišta i šuma i sa javnošću;
- ponovo naseljavaju i unose rijetke i ugrožene autohtone vrste divljači i uspostavljaju odgovarajuću životnu sredinu;
- saraduju u naučno-istraživačkom radu koji se odnosi na divljač i lovstvo;
- saraduju pri izradi stručnih podloga za oblikovanje zaštitnih područja;
- izdaju potvrde o porijeklu (propratnicu) divljači i njenih djelova;
- evidentiraju sredstva ostvarena korišćenjem lovišta;
- druge poslove i zadatke, u skladu sa ovim zakonom.

Donošenjem Zakona o divljači i lovstvu 2008. godine, postala je zakonska obaveza, da se pristupi ustanovljavanju lovišta i osnivanju lovišta sa posebnom namjenom. U tu svrhu ukazala se potreba za izradom Inoviranog elaborata o ustanovljavanju lovišta Crne Gore, čiju je izradu, u postupku Javne nabavke br. 02/09. Vlada Crne Gore - Ministarstvo poljoprivrede, šumarstva i vodoprivrede, povjerilo, kao najpovoljnijem ponuđaču, preduzeću „ŠUMA-PLAN“ d.o.o. iz Čelinca i sa kojim je potpisan Ugovor o izradi istog br. 302/09-0801-2948, od 22.07.2009. godine. Elaborat je poslužio kao podloga za pripremu Odluke o ustanovljavanju lovišta i osnivanju lovišta sa posebnom namjenom.

Vlada Crne Gore je na sjednici od 23. septembra 2010. godine, donijela Odluku o ustanovljavanju lovišta i osnivanju lovišta sa posebnom namjenom, usvojila Elaborat o ustanovljavanju lovišta Crne Gore i zadužila Ministarstvo poljoprivrede, šumarstava i vodoprivrede da sprovede postupak javnog oglašavanja za dodjelu lovišta na korišćenje, u skladu sa zakonom.

Ovo ministarstvo je pripremio Predlog javnog konkursa, koji je Vlada Crne Gore usvojila na sjednici od 23. decembra 2010. godine. Time su se stekli uslovi za raspisivanje predmetnog konkursa, koji je Ministarstvo objavilo 19. januara tekuće godine. Konkurs je bio otvoren 45 dana, kako bi zainteresovani imali dovoljno vremena da se kvalitetno pripreme i kompletiraju svoje zahtjeve. Predmet Konkursa je bio dodjela 31 - nog lovišta ustanovljenih gore pomenutom Odlukom Vlade, na korišćenje. Konkurs je bio otvoren do 28. 02. 2011. godine do 12:00 časova, a istog dana sa početkom u 13:00 časova Komisija za otvaranje zahtjeva za dodjelu lovišta na korišćenje, kao i vrednovanje istih, koju je obrazovao ministar poljoprivrede i ruralnog razvoja, je izvršila i otvaranje ponuda.

Interesovanje za dodjelu lovišta na korišćenje bilo je na očekivanom nivou: za 22 lovišta konkurisao je po jedan ponuđač, a za 9 lovišta po dva ponuđača, dok za jedno lovište („Tivat“) niko nije dostavio ponudu. Za dodjelu lovišta su dostavili ponude svi raniji korisnici lovišta.

Nakon detaljanog uvida u dostavljenu dokumentaciju svih ponuđača i izvještaja komisije, ovo ministarstvo je pripremio predloge za dodjelu lovišta na korišćenje, na osnovu kojih je Vlada Crne Gore, na sjednici od 29. decembra 2011. godine donijela odluke za dodjelu lovišta na korišćenje, za 17 lovišta: „Bar“, „Bijelo Polje“, „Bratogošt“, „Cetinje“, „Danilovgrad“, „Grahovo“, „Hridsko jezero“, „Kotor“, „Maja Karanfili“, „Morača“, „Nikšić“, „Plužine“, „Podgorica I“, „Podgorica II“, „Šavnik“, „Ulcinj“ i „Žabljak“, i sa korisnicima ovih lovišta su potpisani Ugovori o korišćenju lovišta, na period od 10 godina.

Pošto učesnici na konkursu nijesu zadovoljili uslove konkursa za 13 lovišta, shodno zaključu Vlade sa gore pomenute sjednice, da se po predaje ovih lovišta na korišćenje obezbijedi ostvarivanje javnog interesa na tim lovištima, njima gazduju dosadašnji

korisnici lovišta na osnovu člana 90 Zakona o divljači i lovstvu, a preko Privremenih planova gazdovanja. To su sljedeća lovišta: „Paštrovići“, „Primorje“, „Risan“, „Orjen“, „Podgorica III“, „Kolašin“, „Rovca“, „Mojkovac“, „Smiljevica i Bjelasica“, „Petnjica“, „Andrijevića“, „Rožaje“ i „Pljevlja“, kao i lovište „Tivat“, za koje niko nije dostavio ponudu na konkursu.

Donošenjem gore pomenute Odluke o ustanovljavanju lovišta i osnivanju lovišta sa posebnom namjenom, izdvojena su i četiri lovišta sa posebnom namjenom: „Dragišnica“, „Piva“, „Ljubišnja“ i „Komovi“, kojima na osnovu Zakona gazduje organ nadležan za gazdovanje šumama (Uprava za šume).

Trenutni problem vidimo u dodjeli preostalih 14 lovišta na gazdovanje, pa je neophodno da se, shodno Zakonu o divljači i lovstvu, i ova lovišta dodjele na korišćenje, kako bi se i u njima u potpunosti primjenio zakonski okvir organizacione strukture, donijeli dugoročni planovi gazdovanja i trajno ostvarilo održivo gazdovanje sa divljači.

Ministarstvo poljoprivrede i ruralnog razvoja propisuje uslove koje, za obavljanje poslova od javnog interesa, moraju da ispunjavaju Lovачki savez Crne Gore i korisnici lovišta, u pogledu prostora, opremljenosti i kadrova.

Korisnici lovišta za vršenje poslova od javnog interesa u oblasti zaštite divljači i lovstva, treba da imaju u svojini ili zakupu odgovarajuću prostoriju i odovarajuću informatičku opremu.

Takođe Korisnik za svako lovište treba da ima najmanje jednog zaposlenog sa najmanje završenom srednjom stručnom spremom šumarske, veterinarske ili poljoprivredne struke - stočarski smjer i lovočuvare sa najmanje završenom srednjom školom i to za:

- lovišta ukupne površine do 10.000 ha, najmanje jednog lovočuvara;
- lovišta ukupne površine od 10.000 do 30.000 ha, najmanje dva lovočuvara;
- lovišta ukupne površine od 30.000 do 60.000 ha, najmanje tri lovočuvara;
- lovišta ukupne površine od 60.000 do 100.000 ha, najmanje četiri lovočuvara;
- lovišta ukupne površine preko 100.000 ha, najmanje pet lovočuvara.

U sljedećoj tabeli dajemo prikaz potrebnog broja upravnika i najmanjeg broja lovočuvara po lovištima:

Redni broj	Naziv lovišta	Površina (ha)	Potreban broj zaposlenih	
			Upravnik	Lovočuvar (najmanji broj)
Meditersko lovno područje				
1.	„Ulcinj“	26.055	1	2
2.	„Bar“	48.998	1	3
3.	„Paštrovići“	6.374	1	1
4.	„Primorje“	5.312	1	1
5.	„Tivat“	4.589	1	1
6.	„Kotor“	16.664	1	2
7.	„Risan“	17.145	1	2
8.	„Orjen“	23.324	1	2
Submediteransko lovno područje				
9.	„Podgorica I“	95.392	1	4
10.	„Podgorica II“	7.837	1	1
11.	„Podgorica III“	13.043	1	2
12.	„Danilovgrad“	42.630	1	3
13.	„Cetinje“	78.606	1	4
Centralno lovno područje				
14.	„Nikšić“	137.857	1	5
15.	„Bratogošt“	48.958	1	3
16.	„Grahovo“	26.679	1	2
17.	„Kolašin“	28.261	1	2
18.	„Rovca“	19.874	1	2
19.	„Morača“	31.674	1	3
20.	„Mojkovac“	33.286	1	3
Istočno lovno područje				
21.	„Bijelo Polje“	92.029	1	4
22.	„Smiljevica i Bjelasica“	40.626	1	3
23.	„Andrijeвица“	29.420	1	2
24.	„Petnjica“	25.298	1	2
25.	„Hridsko jezero“	24.703	1	3
26.	„Maja Karanfili“	7.113	1	1
27.	„Rožaje“	43.079	1	3
Sjeverno lovno područje				
28.	„Pljevlja“	110.445	1	5
29.	„Žabljak“	28.511	1	2
30.	„Plužine“	45.603	1	3
31.	„Šavnik“	41.714	1	2
Lovišta posebne namjene				
32.	„Ljubišnja“	17.556	1	2
33.	„Piva“	34.478	1	3
34.	„Komovi“	23.920	1	2
35.	„Dragišnica“	8.938	1	2
Ukupno		1.285.991	35	67

Zadaci upravnika lovišta - stručnog lica u narednom periodu bili bi sprovođenje planova ishrane, planova odstrijela, planova izrade i održavanja lovni objekata, realizacija odstrijela u lovnom turizmu (od prihvata i smještaja lovaca, organizacije lova, do konačnog obračuna i naplate odstrijelne takse i usluga), organizacija osmatranja divljači, inventarizacija divljači, fizička i zdravstvena zaštita divljači, vođenje evidencija, kontrola rada lovočuvara, organizacija njihovog rada u lovištu i vršenje drugih poslova vezanih za divljač i lovstvo.

Lovočuvar pored ovlašćenja utvrđenim Zakonom o divljači i lovstvu, treba da vrši neposrednu kontrolu lova divljači, prati stanje populacija divljači i kretanje migratornih vrsta, kontroliše evidentirana staništa divljači, obavještava korisnika lovišta o pojavi elementarnih nepogoda koje predstavljaju opasnost za divljač i učestvuje u organizaciji spašavanja i zaštiti divljači, vrši poslove na prihrani divljači, učestvuje u radovima obilježavanja granica lovišta, rezervata i zabrana, o nepravilnostima utvrđenim na terenu sačinjava zapisnik, izdaje potvrdu o privremenom oduzimanju ulova, sredstva za lov, vozila i drugih predmeta koji se odnose na lov, izdaje nalog za čuvanje privremeno oduzetog ulova, sredstava za lov, vozila i drugih predmeta koji se odnose na lov, da privremeno oduzeti ulov, sredstva za lov, vozila i druge predmete koji se odnose na lov predaje korisniku lovišta i da vrši druge poslove u skladu sa zakonom.

Zakonska obaveza korisnika lovišta je i donošenje planskih dokumenata, lovni osnova kojima se definišu osnovni ciljevi, smjernice i mjere za očuvanje i razvoj pojedinačnih vrsta divljači u lovištu, načela za intervencije u pojedinačnim vrstama divljači putem lova i druga pitanja od značaja za divljač i lovstvo, i godišnjih lovni planova gazdovanja koji moraju biti u skladu sa lovnom osnovom i sadržati sve vrste radova i mjera po obimu, mjestu i vremenu koje treba preduzeti u lovištu u lovnoj godini. Za dodjeljena lovišta na gazdovanje na period od 10 godina donešene su lovne osnove, osim za jedno lovište čije donošenje je u toku. To još jedan od razloga za dodjelu preostalih lovišta na gazdovanje, *jer cilj dugoročnog planiranja u lovstvu je unapređenje stanja populacija divljači i njihovih staništa kroz preduzimanje odgovarajućih mjera gazdovanja kojima se postiže optimalno brojno stanje populacija, zaštita, uzgoj i održivo korišćenje divljači.*

Takođe, svi korisnici lovišta donose na osnovu člana 60 Zakona o divljači i lovstvu Pravilnik o načinu lova i korišćenja ulovljene divljači i odnosima sa drugim organizacijama i organima koji se bave zaštitom divljači i zaštitom životne sredine. Ovim pravilnikom određuju se bliži uslovi za lov i vrijeme trajanja lova, pravo lovaca u korišćenju ulovljene divljači i njihovih djelova, kontrola lova divljači, iznos naknade za ulovljenu divljač ili njene djelove, pružene usluge u lovištu, izdavanje propratnica, trofejnih listova i drugo, visina naknade za izdavanje dozvole za lov, naknade za učinjenu štetu i mjere bezbjednosti u korišćenju lovišta, mjere za zaštitu životne sredine, odnose i predstavljanje u Lovačkom savezu Crne Gore, odnose sa institucijama i drugim organizacijama iz oblasti zaštite prirode i lokalnom samoupravom i drugo od značaja za lov i korišćenje divljači.

Saradnja između nosilaca razvoja lovstva od prevashodnog je značaja za realizaciju Programa razvoja lovstva za period 2014 - 2024 godina, jer su oni upućeni jedni na druge u ostvarenju zajedničkog cilja, zacrtanog ovim Programom, a to je sačuvati i unaprijediti populacije divljači, kao integralni dio cjelokupne životne zajednice.

Saradnja nosilaca razvoja lovstva od velikog je značaja za realizaciju Programa i sa drugim subjektima zainteresovanim za razvoj lovstva, među kojima je na prvom mjestu Biotehnički fakultet Univerziteta Crne Gore, kao naučna i visokoobrazovna ustanova u oblasti poljoprivrede, čija je osnovna djelatnost nastavno-obrazovna, naučno-istraživačka i stručno-savjetodavna. Na trećoj godini osnovni akademskih studija poljoprivrede, na studijskom programu stočarstvo izučava se, između ostalih, nastavni predmet lovstvo.

Saradnja na realizaciji programa značajna je i sa Ministarstvom unutrašnjih poslova, Ministarstvom prosvjete i sporta, Ministarstvom održivog razvoja i turizma, Agencijom za zaštitu životne sredine, Upravom za inspeksijske poslove, Veterinarskom upravom, Institutom za šumarstvo i drugim stručnim i naučnim institucijama iz oblasti lovstva, šumarstva i poljoprivrede.

Saradnja nosilaca razvoja lovstva na realizaciji ovog Programa značajna je i sa Nevladinim sektorom, posebno organizacijama koje se bave zaštitom divljači i zaštitom životne sredine.

Saradnja je veoma značajna i sa zemljama regiona, sa svim organizacijama zainteresovanim za razvoj lovstva, posebno kada su u pitanju krupne karnivore (medvjed, vuk, ris) za koje se, u skladu sa međunarodno prihvaćenim obavezama Crne Gore, moraju izraditi Akcioni planovi zaštite, na osnovu kojih se ovim vrstama gazduje. Značaj ovog vida saradnje pokazao se i prilikom realizacije projekta „Podrška kontroli i suzbijanju bjesnila i klasične kuge svinja“ koji se realizovao u našem regionu, gdje su lovci zajedno sa veterinarima dali veliki doprinos suzbijanju ove zarazne bolesti.

Od velikog značaja je i saradnja sa međunarodnim organizacijama za zaštitu divljači i razvoj lovstva. Lovački savez Crne Gore je punopravni član od 2003 godine Međunarodnog savjeta za lov i očuvanje divljači (CIC) i Federacije nacionalnih asocijacija Evropske unije (FACE) i ima sa ovim organizacijama ima dosadašnju dobru saradnju u cilju očuvanja divljači i razvoja lovstva.

Značajna stručnu pomoć od predstavnika ovih organizacija pružena je našem timu prilikom izrade i nadamo se realizaciji ovog Programa.

10.2. Lovna kinologija

10.2.1. Uvod

Kinologija je nauka o psima i njihovim rasnim osobinama. Kinologija kao nauka bavi se uzgojem, selekcijom i razmnožavanjem pasa.

Čovjek je velikim radom i selekcijom stvorio razne rase pasa. Sve postojeće rase definisane su standardima, registrovane kod Međunarodne kinološke federacije - FCI i podijeljene u deset grupa. Druga podjela pasa je na lovne i nelovne rase pasa.

Lovna kinologija je dio opšte kinologije koja se bavi lovnim psima i njihovim radnim osobinama. Iako je lovna kinologija dio opšte kinologije ona je i integralni i značajan dio lovstva.

Značaj i korist lovne kinologije u današnjem lovstvu je veliki. Obučenosť pasa za lov je prioritet i važan uslov za lov i racionalno korišćenje divljači.

U Crnoj Gori Zakonom o divljači i lovstvu zabranjen je lov sa nerasnim psima. Nerasan pas je svaki koji nije pozitivno ocijenjen u eksterijeru i koji nije položio urođene osobine.

U lovu se smiju koristiti samo lovački psi uz posjedovanje dokumenata koji potvrđuju rasnost i identitet psa.

10.2.2. Lovna kinologija u prošlosti

Početak organizovane kinologije u Crnoj Gori veže se za osnivanje Kinološkog saveza Crne Gore 1947. godine, koji je osnovan sa ciljem omasovljenja i unapređenja lovne kinologije, na način što će zajedno sa Lovničkim savezom Crne Gore proizvesti kinološki sudijski kadar, organizovati smotre, izložbe u eksterijeru, ispite u radu, lokalnog, republičkog, saveznog i međunarodnog karaktera, kao i utakmice lovačkih pasa ptičara, goniča i drugih. Napravljen je i program zajedničkog rada i saradnje dva saveza, a predviđeno je da lovačke organizacije organizuju lov isključivo sa rasnim psima koji imaju uredne dokumente o rasnosti i položen ispit u radu. Do tog perioda nažalost nemamo podataka o kinološkim aktivnostima, bilo da se radi o osnivanju klubova, društava i organizovanju kinoloških manifestacija. Nema podataka da su postojale prije ovog vremena kinološke sudije, kinološka glasila i dr. Međutim lovačkih pasa je bilo u dovoljnom broju. U prilog tome govori dokument iz 1911. godine kada je u Katunsko-Riječkoj oblasti izdato 205 isprava za lov, i to sa psima 80, a bez pasa 125, što čini 39% lovaca sa psima, od ukupnog broja registrovanih lovaca.

Odmah po osnivanju, Kinološkog saveza, svjesni činjenice da bez stručnog kadra u kinologiji nema napretka, već krajem pedesetih godina, školuju se prvi kinološki kadrovi

i dobijaju zvanje kinoloških sudija. Sa smotrama pasa u Crnoj Gori počelo se krajem pedesetih i početkom šezdesetih godina prošlog vijeka.

Prva savezna izložba pasa svih rasa održana je u Titogradu 30.09.1978. godine , a prva međunarodna izložba u Crnoj Gori 6. septembra 1984. godine.

10.2.3. Sadašnje stanje lovne kinologije

Sadašnje stanje lovne kinologije u Crnoj Gori je nije zadovoljavajuće po broju rasnih lovačkih pasa.

Kada je u pitanju kvalitet lovačkih pasa, koji su u upotrebi u lovištima, treba naglasiti da se često koriste psi koji nemaju položen ispit u radu. Često se za lov koriste i psi koji nisu prošli obuku selektivnog gonjenja divljači, a korišćenje krvoslijednika je rijetko u upotrebi. Gubici po ovom osnovu ne mogu se tačno utvrditi, jer ni o tome ne postoje evidencije, ali se na osnovu iskustava iz nekih lovišta može reći da su na nivou od oko 5 % od odstrijela krupne divljači usled ranjavanja.

Lovačka društva, organizacije i javna preduzeća koja su korisnici lovišta ne održavaju lovne priredbe - smotre pasa, odnosno ne unose savremeni kinološki duh mišljenja i djelovanja u lovstvu. Time nanose štetu lovstvu, ali najviše svojim članovima koji imaju volje da se kinološki obrazuju i potencijala da se bitno posvete svojim rasnim pomoćnicima u lovu.

10.2.4. Predlozi za poboljšanje stanja lovne kinologije

Urođene osobine pasa je ono što je zapisano u genima, ono što su naslijedili od svojih predaka.

Osnovni i jedini zadatak u obuci mladoga psa je pobuditi te urođene osobine i oblikovati ih da taj pas što bolje služi u lovu.

Ispiti urođenih osobina nam govore o nasljednim osobinama roditelja ispitivanog psa, a sa druge strane o stepenu upotrebljivosti budućeg pomoćnika u lovu.

Cilj nam je utvrditi što je to mladi pas naslijedio od svojih predaka odnosno koje su se osobine razvile i u kojem obimu.

Osnovni cilj je dobiti psa što jačih urođenih osobina koji će početi raditi već u ranoj mladosti i svoje kvalitetne osobine prenositi na potomstvo.

U narednom periodu prvenstveno se moraju animirati korisnici lovišta za aktivnosti koje će unaprijediti lovnu kinologiju i motivisati lovce da prepoznaju obavezu i potrebu lova sa čistokrvnim i obučenim psima i tako spoznaju značaj kinologije u razvoju savremenog lovstva.

Za poboljšanje sadašnjeg stanja lovne kinologije u Crnoj Gori neophodno je preduzeti niz mjera od kojih su najvažnije:

1. U saradnji sa Kinološkim savezom Crne Gore formirati Komisiju koja će raditi pri Lovačkom savezu Crne Gore, sačinjenu od iskusnih lovnih radnika i kinologa. Komisija treba donijeti program razvoja lovne kinologije u Crnoj Gori, organizovati edukaciju lovaca i donijeti propise neophodne za razvoj ove značajne oblasti lovstva.

Potrebno je donijeti sledeće propise:

- **Pravilnik o uzgoju lovačkih pasa**

Odredbe ovog Pravilnika trebaju regulisati uzgoj čistokrvnih pasa prema priznatim standardima i njihov upis u rodovnu knjigu.

- **Pravilnik o lovno-kinološkim priredbama - smotrama**

Pravilnik o lovno-kinološkim priredbama mora biti obavezan za sve članice Lovačkog saveza Crne Gore.

Pravilnikom preciznije definisati način i organizaciju lovno-kinoloških priredbi koje mogu biti:

a) Priredbe za ocjenjivanje vanjskog izgleda pasa,

b) Priredbe za ocjenjivanje rada pasa:

- ispiti urođenih osobina,
- ispiti u radu,
- lovno-kinološki kupovi.

- **Pravilnik o lovno-kinološkim sudijama;**
- **Pravilnik o radu pasa goniča;**
- **Pravilnik o radu ptičara;**
- **Pravilnik o radu krvosljednika;**
- **Pravilnik o radu jamara;**
- **Pravilnik o radu pasa na divlju svinju i**
- **druge potrebne pravilnike lovne kinologije**

2. Spriječiti korišćenje nerasnih pasa u lovu. Kako to propisuje Zakon o divljači i lovstvu, nerasan je svaki pas koji nije dobio pozitivnu ocjenu u eksterijeru i urođenim osobinama;

3. Obezbijediti sredstva za nabavku rasnih pasa (svih rasa) i obuku vodič
4. Organizovati lovne priredbe, po lovnom područjima i,

Redovno učestvovati u međunarodnim radnim takmičenjima, kako zbog sticanja iskustava, tako i zbog afirmacije lovne kinologije Crne Gore u svijetu.

10.2.5. Uzgoj Crnogorskog planinskog goniča

Kruna dobrog rada Crnogorskih lovaca i kinologa, u prethodnom periodu važenja Programa lovstva u Crnoj Gori za period 2004 - 2014, u kojem je u posebnom poglavlju obrađen razvoj lovne kinologije, je dobijanje svoje međunarodno priznate rase lovnog psa. Naime prvi put u istoriji Crna Gora dobija svoju pasminu pod imenom Crnogorski planinski gonič.

Malo je i mnogo većih i razvijenih zemalja koje se mogu pohvaliti time da imaju svoju međunarodno priznatu rasu pa je je naš zadatak da posebno obratimo pažnju na uzgoj ove rase, njegovu što veću upotrebu u lovištima u skladu sa tradicijom, terenom i vrstom divljači za lov, i njegovu prezentaciju na međunarodnim izložbama.

U Programu dajemo standard Crnogorskog planinskog goniča u cilju poznavanja i uzgoja naše rase psa.

STANDARD:

Porijeklo: Crna Gora

Datum objavljivanja važećeg standarda: 15.07.1997.

Upotreba: Pas gonič

Klasifikacija FCI: Grupa 6 Goniči, tragači po krvi i srodne rase

Sekcija 1.2 Goniči srednjeg rasta sa radnim ispitom

KRATAK ISTORIJAT: Sa sigurnošću se može tvrditi da je ovaj pas iz iste oblasti kao i ostali Balkanski psi goniči. U prošlosti ovaj pas je ponekad nazivan "crni gonič". Prvi standard datira iz 1924. FCI je službeno priznao ovu rasu (standard br.279) 08. maja 1969. na zasjedanju u Varšavi.

OPŠTI IZGLED: Srednje velikog tijela, izdržljiv, pokretljiv.

VAŽNE PROPORCIJE: Dužina tijela (mjereno od ramenog tgloba do sjednih kvrga) i obim grudi nadmašuju za oko 10% visinu u grebenu. Dužina glave odgovara 45% visine grebena.

PONAŠANJE/KARAKTER: Uravnotežen, privržen svom vlasniku, poslušan, vrijedan povjerenja.

GLAVA: Dolikocefalna. Gornje linije lobanje i nosnika su divergentne.



KRANIJALNI DIO:

LOBANJA: Duža od njuške. Širina lobanjskog regiona je manja od rastojanja između stopa i potiljačne kvrge. Posmatrano sa strane profil je ravan ili slabo izbočen. Širina se smanjuje od vrha lobanje do stopa. Čeona brazda je izražena, a potiljačna kvrga je manje izražena. Nadočni lukovi su dobro razvijeni.

STOP: Slabo izražen.

NOSNA PEČURKA: Uvijek crna, dobro razvijena.

NJUŠKA: Mesnata i široka u osnovi. Kraća je od lobanje. Poželjan odnos je 7,5 : 10. Bočne linije njuške su konvergentne. Prednja strana je vertikalna.

VILICE/ZUBI: Vilice su snažne i prisutan je pravilan kompletan makazast zagriz. Dozvoljen je i klješast zagriz. Zubi su dubro razvijeni i pravilno usađeni.

USNE: Srednje razvijene, napete, gornje usne neznatno prekrivaju donje. Ugao usana je zatvoren. Rub usana je crno pigmentisan.

OBRAZI: Ravni.

OČI: Ovalnog oblika, smještene ležerno koso, boja im je od svijetlo do tamno braon. Ivice kapaka treba da su crno pigmentisane.

UŠI: Visoko usađene, srednje duge, tanke do srednje debele, uvijek viseće, bez nabora, uz glavu priljubljene. Vrh je više ili manje izraženog ovalnog oblika.

VRAT: Snažan, nagnut, sa horizontalom zaklapa ugao 45-50 stepeni. Dužina mu je približno jednaka dužini glave. Vitak, mišićav bez fanona.

TIJELO: Pravougaono, dužina prevazilazi visinu grebena približno za 10%.

GREBEN: Vrlo izražen.

LEDA: Mišićava, široka, umjereno duga.

SLABINE: Mišićave, snažne, srednje duge, dobro povezane sa sapima.

SAPI: Blago kose (20-25 stepeni prema horizontali), jake dobro mišićave, široke.

GRUDI: Velike, jake, visina grudi je 45-50% visine grebena, a obom je za 10% veći od visine grebena.

DONJA LINIJA I STOMAK: Vrh grudne kosti je izražen. Stomak je blago prikupljen.

REP: Usadjen u nastavku linije sapi, postepeno se sužava, doseže do skočnog zgloba. Sabljast, nošen ispod leđne linije, bogato odlakan.

NOGE:

PREDNJE NOGE:

UOPŠTENO: Čvrste, snažne, mišićave, paralelne.

PLEĆKE: Mišićave, dobro priležu uz zid grudnog koša. Dužina im je približno jednaka dužini glave. Prema horizontali su nagnute pod uglom od 40-45 stepeni.

LAKTOVI: Čvrsti, naliježu uz tijelo. Rastojanje od zemlje do laktova je oko 50% visine grebena.

PODLAKTICE: Ravne, snažne, mišićave.

ŠAPLJA: Čvrsta.

DOŠAPLJA: Snažna, vitka, blago iskošena (15 stepeni prema vertikali).

ZADNJE NOGE:

UOPŠTENO: Čvrste, mišićave paralelne, dobrih kostiju.

BUTINE: Čvrste, mišićave, nijesu iskrivljene.

KOLJENA: Čvrsta, paralelna sa medijalnom ravni tijela. Koljeni ugao je približno 120 stepeni.

POTKOLJENICE: Dužina im je približno jednaka dužini butine. Mišićave.

SKOČNI ZGLOBOVI: Čvrsti, istaknuti. Ugao skočnog zgloba je 135-140 stepeni.

DOŠAPLJA: Snažna, gotovo vertikalna.

ZADNJE ŠAPE: Kao prednje.

KRETANJE: Korak normalan i elastičan, dobar potisak zadnjih nogu. U kretanju je najomiljeniji hitar i jednostavan kas.

KOŽA: Elastična, dobro naliježe na tijelo, tamno pigmentisana.

DLAKA: Kratka, gusta, oštra, nešto deblja, sjajna, dobro polegla, glatka. Podlaka prilično dobro razvijena.

BOJA: Osnovna boja je crna sa paležnim oznakama na nadočnjacima, njušci i na donjim djelovima nogu. Oznake na nadočnjacima su veličine lješnika, a na prostranim djelovima njuške maksimalno se prostiru do ugla usana. Boja paleža je lavlja do svijetlo crveno žute boje koja ide do crveno zagasite i crveno vatrene. Dozvoljena je bijela oznaka na grudima čiji prečnik ne prelazi 3 cm, ali nikako nije poželjna.

VISINA: Visina grebena je 44-54 cm. Idealno za mužjaka je 49-50, a za ženku 48-49 cm.

GREŠKE: Svako odstupanje od navedenog mora se smatrati greškom čija klasifikacija stoji u tačnom srazmjeru sa izraženošću odstupanja.

ELIMINACIONE GREŠKE:

- Predgriz, podgriz, devijantni lukovi sekutića;
- Nedostatak jednog zuba. Nedostatak dva P 1 se toleriše;
- Veoma svijetla boja očiju, oči različitih boja, sivkaste oči. Ektropijum, entropijum;
- Rep zavijen, nošen iznad linije leđa ili devijantno prostrano;
- Boja koja nije propisana standardom;
- Sve druge oznake bijele boje, osim na mjestu gdje je dozvoljena;
- Visina ispod ili iznad propisane standardom;
- Plašljivost ili agresivnost.

N.B. Mužjaci moraju imati dva normalno razvijena i u skrotum spuštenu testisa.

10.3. Lovno streljaštvo

10.3.1. Trenutno stanje lovnog streljaštva

Lovno streljaštvo u Crnoj Gori ima višedecenijsku tradiciju. Dio je edukacije i obrazovanja lovaca. Lovno streljaštvo ima veliki značaj kada je u pitanju rukovanje lovačkim oružjem, njegovo održavanje i postizanje što bolje obučenosti u gađanju. Rezultati gađanja na lovno-steljačkim takmičenjima pokazuju koliko su naši lovci sposobni u rukovanju lovačkim oružjem.

Lovački savez Crne Gore u saradnji sa svojim članicama Lovačkim društvima, organizacijama i Javnim preduzećima za uzgoj, zaštitu i lov divljači, u prethodnom periodu, 10 i više godina, organizovao je takmičenja u lovnom streljaštvu.

U Kupu Lovačkog saveza Crne Gore, lovci su se takmičili u gađanju nepokretne mete divljeg vepra na rastojanju 100 i 200 metara, ležeći u disciplini lovački karabin sa

optičkim nišanom i na rastojanju 100 metara, stojeći u disciplini lovački karabin sa mehaničkim nišanom.

U Ligi Lovackog saveza Crne Gore, lovci su se takmičili u gađanju glinenih golubova disciplina trap, 2x15 golubova plus play off+, standardnim lovačkim puškama koje nijesu namijenjene za profesionalna takmičenja.

Takmičenja u lovnom streljaštvu organizovana su u periodu lovostaja, po završetku lovne sezone i predstavljala su značajne aktivnosti članova lovačkih društava, koji osim osnovnog cilja, a to je briga za očuvanje prirode i divljači, razvijaju kroz ova takmičenja lovno streljaštvo, kao sport, uz rekreaciju i međusobna druženja.

Takmičenja u gađanju glinenih golubova održavana su na streljštima „Košljun“ u Budvi i „Morača“ u Golubovcima, a takmičenja u Kupu u gotovo svim gradovima Crne Gore.

Osim ovih takmičenja, svake godine održava se Memorijal Miloš Vuković u Žabljaku i međunarodno takmičenje u Velimlju, oba u gađanju nepokretne mete divljeg vepa. Takođe u okviru Kupa Streljačkog saveza Crne Gore, jedan put godišnje, u okviru redovnog kola treljačkog saveza Crne Gore, održava se „Trofej Lovackog saveza Crne Gore“ u gađanju glinenih golubova.

Sva takmičenja medijski su popraćena od strane dnevne štampe i objavljena na web stranici Lovackog saveza Crne Gore (www.lovackisavez.me).

Pravilniku o lovnom streljaštvu, po kojemu su se odvijala takmičenja, donio je Lovacki savez Crne Gore.

10.3.2. Lovno streljaštvo u narednom periodu

U proteklom periodu interesovanje lovaca za takmičenja u lovnom streljaštvu bilo je veliko pa je to jedan od razloga da u narednom periodu lovno streljaštvo, kao dio edukacije i obrazovanja, treba još više razvijati.

Lovno streljaštvo treba razvijati i iz razloga povećanja ukupne turističke ponude Crne Gore, koja postaje sve više značajna turistička destinacija. Prihodi ostvareni po ovom osnovu nijesu zanemarivi. Nedostatak su adekvatna streljšta koja treba izgraditi u svim lovnim oblastima.

Dakle, u narednom periodu, u svrhu razvoja lovnog streljaštva, potrebno je izgraditi streljšta za pokretne i nepokretne mete za gađanje kuglarama i streljšta za glinene golubove (disciplina „Skeet“ i „Trap“).

Kod izgradnju strelišta (bilo koje vrste) neophodno je imati ravnu površinu zemljišta sa siguronosnim nasipom. Strelištea se moraju graditi po međunarodnim standardima i zahtjevima i biti u skladu sa zakonodavnom regulativom. Takođe, ona moraju biti dovoljno udaljena od naseljenih mjesta i na svojim krajnjim tačkama vidno označena kao zona opasna za šetnju ili rekreaciju.

Na strelištima sa nepokretnim metama umjesto streljačkih meta postaviti siluete visoke divljači vepra, srndaća i drugih vrsta, na kojima se označe osjetljiva mjesta, koja se numerišu i poentiraju. Gađanje vršiti na rastojanju 50 ili 100 metara karabinom sa mehaničkim nišanom, a na 150 i 200 metara karabinom sa optičkim nišanom.

Strelišta za pokretne mete su specijalne izrade. Između dva manja grudobrana ili bunkera razapeta je beskrajna žica, pokretna preko dva točka smještena u dva bunkera ili iza grudobrana. Njih obično pokreće motor. Na žici su obješene makete divljači, tako da se jednim krajem otkaače kada su pogođene u osjetljive dijelove.

Obzirom da je gađanje glinenih golubova olimpijska disciplina takva strelišta zahtijevaju posebne propise i standarde. Rov gdje se montiraju mašine za izbacivanje golubova mora biti u ravni sa zemljom, dužine 20 metara, širine oko 2 metra i dubine 2,20 metara. U njemu se montiraju za disciplinu trap 15 mašina od kojih u zavisnosti od šeme svaka mora biti različito podešena. Pista za strijelce se radi sa 5 pozicija tako da svaki strijelac ispred sebe ima po 3 mašine odnosno 3 goluba, od kojih nikad ne zna koji će na njegovu komandu jedna od mašina izbaciti. Obzirom da strijelac nakon svakog pucanja mijenja mjesto, tako mu u toku serije od 25 golubova rijetko može izaći sa istim pravcem, uglom i visinom. Mjesta gdje se nalaze strijelci udaljena su od rova u koji su smještene mašine 15 m a veza mašine sa strijelcem je elektronika povezana mikrofonom tako da strijelac svojim glasom aktivira mašinu, odnosno ona izbacuje glinenog goluba u prostor. Da bi strijelac bio uspješan, mora od momenta pozivanja goluba opaliti prvi patron za oko 0,35 sekundi jer je brzina goluba pri izlazu oko 120 km/h. Obzirom da ste udaljeni od mašina 15 metara ako ne opalite metak za toliki vremenski period golub će biti suviše daleko tako da ga nećete pogoditi.

Strelište za trapo - plan

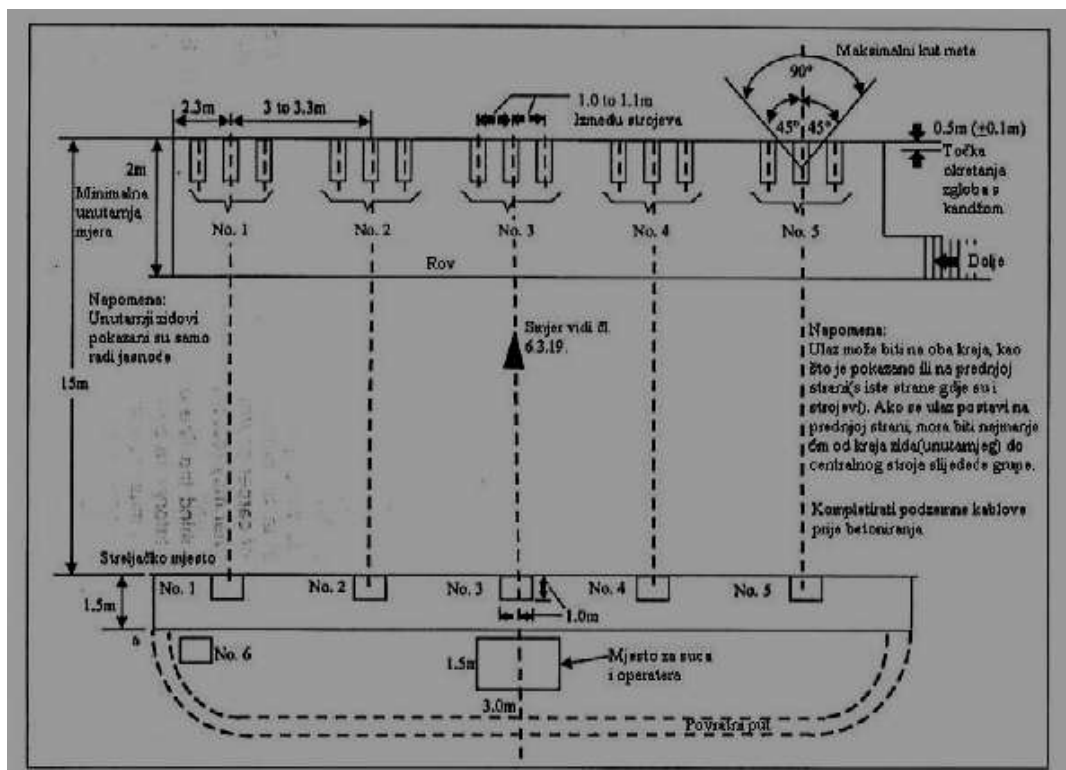

Disciplina „skeet“ je takođe olimpijska disciplina koja se značajno razlikuje u odnosu na trap. Mašine se nalaze u dvije nadzemne kućice. U kojima je smještena po 1 mašina. Pozicije za takmičare su polukružne a ima ih 8. Postižu se bolji rezultati nego u trapu iz razloga što je lakše pucati i iz te 2 kućice izlaze potpuno isti golubovi sa istim pravcima samo su termini od trenutka poziva u odnosu na trap različiti. Kod trap-a na glas momentalno izlijeću, a kod skeet-a postoji od poziva određeni vremenski interval do izlijetanja goluba. Takođe se razlikuju i puške. Naime, kundak za trap i sket su potpuno različiti kao i dužina cijevi. Za sket se koriste cijevi 65 cm a za trap 75 - 81 cm. Takođe, kod sket-a su cijevi prva cilindar, druga $\frac{1}{4}$ a kod trap-a $\frac{3}{4}$, pun čok. Kod sket-a je zbog blizine potreban što širi snop sačme, a kod trap-a sto gušći snop zbog veće daljine. Za jednu i drugu disciplinu se najčešće koriste puške bokerice kvalitetnijih proizvođača, koje se i po svojoj cijeni značajno razlikuju od standardnih pušaka.

Strelišće za skeet - plan

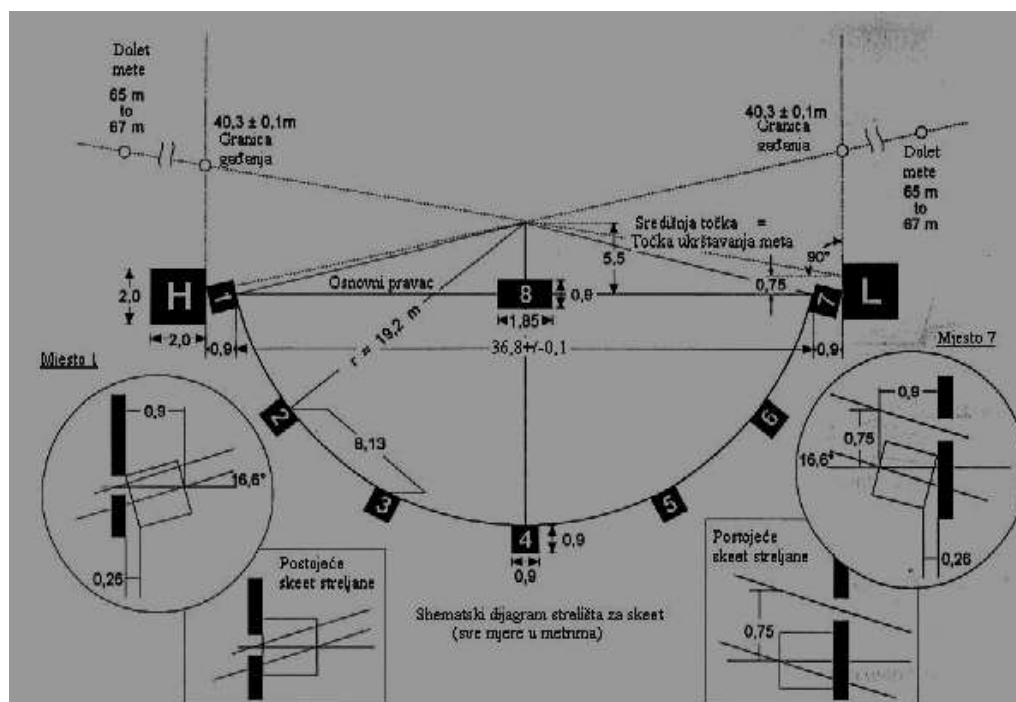

Ne mnogo poslije trap-a počela se upražnjavati disciplina double-trap (American trap). U toj disciplini, kao i kod trap-a, strijelci su udaljeni 15 m od mašina koje se nalaze u rovu i golubovi izlijeću po šemi, nekad 1 a nekad 2, i to je takođe laganija disciplina od klasičnog trap-a, a puca se skoro istom puškom kao trap.

U narednom periodu, kao i do sada, organizaciju lovnog streljaštva povjeriti Lovачkom savezu Crne Gore i njegovim članicama. Posebnu ulogu povjeriti Komisiji za lovno streljaštvo Lovачkog saveza Crne Gore, koja treba između ostalog da:

- edukuje članove lovačkih društava u rukovanju lovačkim oružjem, održavanju oružja, osnovnim elementima balistike;
- donosi kalendar takmičenja;
- organizuje takmičenja u lovnom streljaštvu;
- obezbeđuje sredstva za opremanje strelišća i izvođenje takmičenja, preko raznih projekata, sponzorstva, donacija i sličnih izvora;
- radi na saradnji sa lovačkim savezima u okruženju na organizaciji međunarodnih takmičenja;
- daje predlog za izradu Pravilnika o lovnom streljaštvu;
- donosi standarde za izgradnju strelišća;
- informiše javnost o takmičenjima;
- obavlja i druge poslove u vezi sa lovnim streljaštvom.

Takmičenja se trebaju odvijati po Pravilniku o lovnom streljaštvu kojeg donosi Lovачki savez Crne Gore.

11. PRAĆENJE REALIZACIJE PROGRAMA I EVENTUALNA REVIZIJA

U cilju uvida u dinamiku sprovođenja Programa razvoja lovstva Crne Gore za period 2014 - 2024 godina, i sagledavanja potrebe preduzimanja eventualnih dopunskih mjera neophodno je kontinuirano pratiti realizaciju njihovog ostvarivanja, i o tome obavještavati sve subjekte relevantne za ostvarivanje Programa (nosiocje razvoja, organe državne uprave itd.)

Nakon pet godina ostvarivanja, potrebno je ispitati mogućnost revizije Programa, u zavisnosti od toga da li se utvrđeni pravci razvoja zadati Programom ostvaruju i u kojoj mjeri. Ovo je naročito važno kada je u pitanju ostvarivanje dinamike brojnosti uzgojnih vrsta divljači i elemenata koji na nju utiču a time i na odstrijel.

Osim toga, neophodno je utvrditi stanje i eventualne promjene u subjektima - nosiocima razvoja što bi moglo uticati na realizaciju Programa.

Na osnovu sagledanog i analiziranog stanja uz saglasnost svih subjekata - nosilaca Programa, usvojile bi se eventualne dopunske mjere za realizaciju Programa kako bi se izvršila njegova revizija.

Takođe, potrebno je utvrditi da li važeće osnove korisnika lovišta treba revidirati, kako bi u svemu bile usaglašene sa ovim Programom.

Za praćenje realizacije Programa i obavještavanje nadležnih organa o tome, za izradu predloga i dopunskih vanrednih mjera, kao i izradu predloga za eventualnu reviziju Programa, zadužuju se ministarstvo nadležno za poslove lovstva i Lovački savez Crne Gore.

Broj: 08-2956/3

Podgorica, 18. decembra 2014. godine

Vlada Crne Gore

Predsjednik

Milo Đukanović, s.r.

LITERATURA:

Pri izradi Programa razvoja lovstva 2014 - 2024 korišćena je sljedeća stručna literatura:

1. Grupa autora, **Velika ilustrovana enciklopedija lovstva** (Građevinska knjiga - Beograd; Dnevnik - Novi Sad), 1991;
2. Pascal Durantel, **Enciklopedija lovstva** (Rijeka 2007);
3. Lovački savez Crne Gore, Grupa autora, **Lovstvo** (Podgorica, 2006);
4. Lovački savez Crne Gore, Grupa autora, **Crnogorsko lovno zakonodavstvo** (Podgorica 2010);
5. Lovački savez Srbije, Dr Vukoman Šelmić i grupa autora, **Lovački priručnik** (Beograd 1998);
6. Lovački savez Hrvatske, Grupa autora, **Uvod u lovstvo** (Zagreb 1983);
7. Lovački savez Republike Srpske, **Lovački priručnik**, Grupa autora (Bijeljina 2004);
8. Zarija M. Bašić, **Geološki vodič kroz Narodnu Republiku Crnu Goru** (Titograd 1959);
9. Dr Budimir Fuštić, Grujica Đuretić, dipl. ing. **Zemljišta Crne Gore** (Podgorica 2000);
10. Branko Radojičić, **Vode Crne Gore** (Nikšić 2005);
11. Lovački savez Srbije, autori: Tomašević, Radosavljević, Čeranić, **Bonitiranje lovišta** (Beograd 1997);
12. Narodne Novine Republike Hrvatske, broj 92/08, **Stručne podloge za utvrđivanje lovnoproduktivnih površina i bonitetnih razredau lovištima Republike Hrvatske**;
13. Živko Rapaić, Milan Mićević, **Uređenje lovišta** (Bijeljina 2002);
14. Dr. Zvonko Car prema predavanju Dražen Sertić, dipl. ing. šumarstva - Created by Kruno Lipak & Darko Bjelivuk „**Uzgajanje divljači i uređenje lovišta**“ - **krupna divljač srna, obični jelen, obični medvjed, divlja svinja, muflon, divokoza** (Veleučilište u Karlovcu - odjel lovstva i zaštite prirode, 1961. godine);
15. Inž. Zvonko Car - Lovačka knjiga - **Bonitiranje lovišta za jelena, srnu, divokožu i tetrijeba gluhana** (Zagreb 1961. godine);
16. Vojislav Novaković, **Divlji papkari - tehnologija gajenja i korišćenja** (Beograd 1996);
17. Dr Zoran Popović, Dr Nenad Đorđević, **Gazdovanje populacijama divljači u cilju smanjenja štete** (Beograd 2010);
18. **Opšta šumskoprivredna osnova za nikšićko-pivsko šumskoprivredno područje 1995 - 2004** (Podgorica 1996);
19. **Program razvoja lovstva 2005 - 2014** (Podgorica 2005);
20. **Inovirani Elaborat o ustanovljavanju lovišta Crne Gore** (Podgorica 2010).