

15854ISSN 1800-8003

**CRNOGORSKI
GLASNIK
INTELEKTUALNE
SVOJINE**

INTELLECTUAL PROPERTY GAZETTE OF
MONTENEGRO

52/2025

Službeni glasnik intelektualne svojine Crne Gore
Official Gazette of the Montenegrin Intellectual Property

MINISTARSTVO EKONOMSKOG RAZVOJA
Bulevar Svetog Petra Cetinjskog, broj 147
Podgorica
Crna Gora

CRNOGORSKI GLASNIK INTELEKTUALNE SVOJINE

Godina XI
Datum objavljivanja 20.04.2025.

Izdavač:

MINISTARSTVO EKONOMSKOG RAZVOJA

Bulevar Svetog Petra Cetinjskog, broj 147

Podgorica

Crna Gora

Za izdavača:

Nik Gjelošhaj

Glavna i odgovorna urednica:

Jasna Vujović

Urednički odbor:

Dragana Ranitović

Nataša Vukašinović

Andrijana Milošević

Tehničke urednice:

Žana Radulović

Jelena Knežević

Crnogorski glasnik intelektualne svojine službeno je glasilo za intelektualnu svojinu Crne Gore. U Glasniku se objavljuju sve relevantnim zakonima i pravilnicima propisane informacije iz postupka dodjele prava industrijskog vlasništva, informacije o dodijeljenim pravima te o kasnijim promjenama u vezi s tim pravima, kao i ostale službene informacije.

The Montenegrin intellectual property gazette is the official gazette of the Intellectual Property of the Montenegro. The Gazette publishes all the information, prescribed by the relevant laws and regulations, relating to the industrial property granting procedure concerning granted rights and subsequent changes made in connection with such right, as well as other official information.

SADRŽAJ / CONTENTS

DVOSLOVNE OZNAKE ZEMALJA, TERITORIJA I MEĐUNARODNIH ORGANIZACIJA /
Two letter code countries, territories and international organizations4

PATENTI / PATENTS

MEĐUNARODNI KODOVI ZA IDENTIFIKACIJU BIBLIOGRAFSKIH PODATAKA O
PATENTIMA PREMA WIPO STANDARDU ST. 9 / Recommendation concerning
bibliographic data on and relating to patents – WIPO - st. 98

OBJAVA PRIJAVA PATENATA / Publication of patent applications9

INDEKS PREMA RASTUĆEM BROJU PRIJAVE PATENATA / Index according to the
growing number of patent applications13

INDEKS PREMA MEĐUNARODNOJ KLASIFIKACIJI PATENATA / Index according to the
international classification of patents15

INDEKS PREMA NOSIOCIMA PRIJAVE PATENTA / Index by patent application holders
.....17

OBJAVA PROŠIRENIH EVROPSKIH PATENATA / Publication of extended european
patents19

OBJAVA UPISA PROMJENA / Publication of record of changes.....44

OBJAVA PATENATA U IZMIJENJENOM OBLIKU / Publication of the amended patents
.....50

ŽIGOVI / TRADEMARKS

MEĐUNARODNI KODOVI ZA IDENTIFIKACIJU BIBLIOGRAFSKIH PODATAKA O
ŽIGOVIMA PREMA WIPO ST 60 / Recommendation concerning bibliographic data relating
to trademarks – WIPO - st. 6057

OBJAVA PRIJAVA ŽIGOVA / Publication of trademark applications58

OBJAVA ŽIGOVA / Publication of trademarks254

INDUSTRIJSKI DIZAJN / INDUSTRIAL DESIGN

MEĐUNARODNI KODOVI ZA IDENTIFIKACIJU BIBLIOGRAFSKIH PODATAKA O
DIZAJNU PREMA WIPO ST 80 / Recommendation concerning bibliographic data relating to
industrial design – WIPO - st. 80352

OBJAVA INDUSTRIJSKOG DIZAJNA / Publication industrial design353

**DVOSLOVNE OZNAKE ZEMALJA, TERITORIJA I MEĐUNARODNIH
ORGANIZACIJA**

**Two letter code countries, territories and international
organizations**

AD Andora	Republika Kongo	FR Francuska
AE Ujedinjeni Arapski Emirati	CF Centralna Afrička Republika	GA Gabon
AF Afganistan	CG Kongo	GB Velika Britanija
AG Antigva i Barbuda	CH Švajcarska	GC Patentna kancelarija
AI Angvila	CI Obala Bjelokosti	Savjeta za saradnju država Arapskog Zaliva (GCC)
AL Albanija	CK Kukova ostrva	GD Grenada
AM Armenija	CL Čile	GE Gruzija
AN Holandski Antili	CM Kamerun	GG Guernsey
AO Angola	CN Kina	GH Gana
AP Afrička regionalna organizacija za industrijsko vlasništvo (ARIPO)	CO Kolumbija	GI Gibraltar
AR Argentina	CR Kostarika	GL Grenland
AT Austrija	CU Kuba	GM Gambija
AU Australija	CV Kabo Verde	GN Gvineja
AW Aruba	CY Kipar	GQ Ekvatorska Gvineja
AZ Azerbejdžan	CZ Češka Republika	GR Grčka
BA Bosna i Hercegovina	DE Njemačka	GS Južna Džordžija i Ostrva Južni Sendvič
BB Barbados	DJ Džibuti	GT Gvatemala
BD Bangladeš	DK Danska	GW Gvineja-Bisao
BE Belgija	DM Dominika	GY Gvajana
BF Burkina Faso	DO Dominikanska Republika	HK Hongkong – Posebna administrativna regija
BG Bugarska	DZ Alžir	NR Kine
BH Bahrein	EA Evroazijska patentna organizacija (EAPO)	HN Honduras
BI Burundi	EC Ekvador	HR Hrvatska
BJ Benin	EE Estonija	HT Haiti
BM Bermudi	EG Egipat	HU Mađarska
BN Brunej Darussalam	EH Zapadna Sahara	IB Međunarodna kancelarija Svjetske organizacije za intelektualno vlasništvo (WIPO)
BO Bolivija	EM Kancelarija za harmonizaciju Unutrašnjeg tržišta (žigovi i dizajn) (OHIM)	ID Indonezija
BR Brazil	EP Evropska patentna kancelarija (EPO)	IE Irska
BS Bahami	ER Eritreja	IL Izrael
BT Butan	ES Španija	IM Ostrvo Man
BV Ostrvo Buve	ET Etiopija	IN Indija
BW Bocvana	FI Finska	IQ Irak
BX Kancelarija za intelektualno vlasništvo Beneluksa (BOIP)	FJ Fidži	IR Iran (Islamska Republika)
BY Bjelorusija	FK Foklandska ostrva (Malvini)	IS Island
BZ Belize	FO Farska Ostrva	
CA Kanada		
CD Demokratska		

IT Italija
JE Džersi
JM Jamajka
JO Jordan
JP Japan
KE Kenija
KG Kirgistan
KH Kambodža
KI Kiribati
KM Komori
KN Sveti Kristofor i Nevis
KP Demokratska Narodna Republika Koreja
KR Republika Koreja
KW Kuvajt
KY Kajmanska Ostrva
KZ Kazahstan
LA Narodna Demokratska Republika Laos
LB Libanon
LC Sveta Lucija
LI Lihtenštajn
LK Šri Lanka
LR Liberija
LS Lesoto
LT Litva
LU Luksemburg
LV Latvija
LY Libijska Arapska Džamahirija
MA Maroko
MC Monako
MD Republika Moldavija
ME Crna Gora
MG Madagaskar
MK Sjeverna Makedonija
ML Mali
MM Mianmar
MN Mongolija
MO Makao
MP Sjeverna Marijanska Ostrva
MR Mauritanija
MS Montserrat

MT Malta
MU Mauricijus
MV Maldivi
MW Malavi
MX Meksiko
MY Malezija
MZ Mozambik
NA Namibija
NE Niger
NG Nigerija
NI Nikaragva
NL Holandija
NO Norveška
NP Nepal
NR Nauru
NZ Novi Zeland
OA Afrička organizacija za intelektualno vlasništvo (OAPI)
OM Oman
PA Panama
PE Peru
PG Papuanska Nova Gvineja
PH Filipini
PK Pakistan
PL Poljska
PT Portugal
PW Palau
PY Paragvaj
QA Katar
QZ Kancelarija Zajednice za biljne sorte (Evropska Unija) (CPVO)
RO Rumunija
RS Srbija
RU Ruska Federacija
RW Ruanda
SA Saudijska Arabija
SB Solomonska Ostrva
SC Sejšeli
SD Sudan
SE Švedska
SG Singapur
SH Sveta Jelena
SI Slovenija
SK Slovačka
SL Sijera Leone

SM San Marino
SN Senegal
SO Somalija
SR Surinam
ST Sveti Toma i Princip
SV Salvador
SY Sirijska Arapska Republika
SZ Svazi
TC Turska i Kajkoska Ostrva
TD Čad
TG Togo
TH Tajland
TJ Tadžikistan
TL Istočni Timor
TM Turkmenistan
TN Tunis
TO Tonga
TR Turska
TT Trinidad i Tobago
TV Tuvalu
TW Tajvan, Kineska Pokrajina
TZ Ujedinjena Republika Tanzanija
UA Ukrajina
UG Uganda
US Sjedinjene Američke Države
UY Urugvaj
UZ Uzbekistan
VA Sveta Stolica (Vatikan)
VC Sveti Vincent i Grenadini
VE Venecuela
VG Britanska Djevičanska Ostrva
VN Vijetnam
VU Vanuatu
WO Svjetska organizacije za intelektualno vlasništvo (WIPO) (Međunarodna kancelarija)

WS Samoa
XN Nordijski institut za
patente (NPI)
YE Jemen

ZA Južnoafrička
Republika
ZM Zambija
ZW Zimbabve



PATENTI / PATENTS

**MEĐUNARODNI KODOVI ZA IDENTIFIKACIJU BIBLIOGRAFSKIH PODATAKA O
PATENTIMA PREMA WIPO STANDARDU ST. 9**

**Recommendation concerning bibliographic data on and relating to patents -
WIPO -st. 9**

CRNOGORSKI	MDK	ENGLESKI
IDENTIFIKATOR DOKUMENTA	10	IDENTIFICATION OF THE PATENT
BROJ DOKUMENTA	11	NUMBER OF THE PATENT
VRSTA DOKUMENTA	13	KIND-OF-DOCUMENT CODE ACCORDING TO WIPO STANDARD
BROJ PRIJAVE	21	NUMBER(S) ASSIGNED TO THE APPLICATION(S)
DATUM PODNOŠENJA PRIJAVE	22	DATE(S) OF FILING THE APPLICATION(S)
DATUM IZLAGANJA NA MEĐUNARODNOJ IZLOŽBI	23	DATE OF EXHIBITING AT THE INTERNATIONAL EXHIBITION
PODACI O PRAVU PRVJENSTVA	30	PRIORITY DATA
DATUM OBJAVLJIVANJA PRIJAVE	43	PUBLICATION DATE OF THE UNEXAMINED APPLICATION
DATUM OBJAVLJIVANJA PATENTA	45	PUBLICATION DATE OF REGISTERED PATENT
MEĐUNARODNA KLASIFIKACIJA PATENATA	51	INTERNATIONAL PATENT CLASSIFICATION CODE
NAZIV PRONALASKA	54	TITLE OF THE INVENTION
APSTRAKT ILI PATENTNI ZAHTJEV	57	ABSTRACT OR CLAIM
BROJ OSNOVNE PRIJAVE (ILI PATENTA) ZA KOJI SE PODNOSI DOPUNSKA PRIJAVA	61	NUMBER OF THE EARLIER APPLICATION (OR PATENT) TO WHICH THE PRESENT DOCUMENT IS AN ADDITION
BROJ PRVOBITNE PRIJAVE IZ KOJE JE PRIJAVA IZDVOJENA	62	NUMBER OF THE EARLIER APPLICATION FROM WHICH THE PRESENT DOCUMENT HAS BEEN DIVIDED UP
IME PODNOSIOCA PRIJAVE	71	NAME OF THE APPLICANT
IME PRONALAZAČA	72	NAME OF THE INVENTOR
IME NOSIOCA PATENTA	73	NAME OF THE OWNER OF PATENT
IME PUNOMOĆNIKA	74	NAME OF THE REPRESENTATIVE
BROJ I DATUM PODNOŠENJA MEĐUNARODNE PRIJAVE	86	NUMBER AND FILING DATE OF THE INTERNATIONAL APPLICATION
BROJ I DATUM MEĐUNARODNE OBJAVE	87	NUMBER AND DATE OF THE PUBLICATION OF THE INTERNATIONAL APPLICATION

OBJAVA PRIJAVA PATENATA
Publication of patent applications

(11) **04475** (13) **B**

(51) **B63B 21/00**^(2006.01)

(21) P-2022-49

(22) 15.03.2022

(54) me **FLEKSIBILNI UREĐAJ ZA
PRIVEZ ČAMACA**
en **FLEXIBLE DEVICE FOR
MOORING BOATS**

(73) VULJAJ, Sokolj

Kodrabudan 01, Tuzi, 81206/ ME

(72) Mr. Vuljaj, Sokol

Kodrabudan 01., Tuzi, 81206/ ME

(57)

Uređaji se koriste za privez čamaca na pristanište na brz i efikasan način, amortizuju i ograničavaju ljuljanje čamca držeći ga razmaknut od pristaništa i omogućavaju zaključavanje katancem. Za privez čamaca se koriste dva ista uređaja koji se fiksiraju na pristanište i privezuju unakrsno kanapom (11). Uređaj je konstruisan tako što donji dio zatezne opruge (1) je fiksiran vertikalno na stopu (4), a na gornji dio opruge je fiksiran prsten koji se može okretati oko svoje osi na koji je šarkama (3) prikačena cijev (2) koja se kreće gore dolje i kružno i kači prstenom (5) na čamac. Za ukrcavanje i iskrcavanje potrebno je da se raskače zakačke (13) i čamac se nasloni na pristanište pokretom naprijed ili nazad.

Slika 1

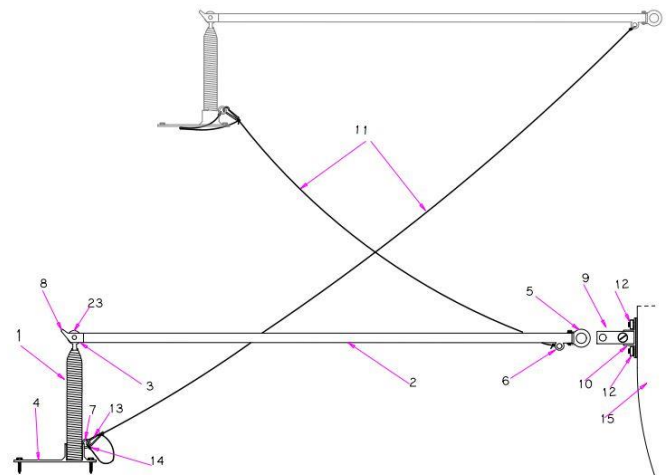

(11) **04478** (13) **B**

(51) **B63B 21/00**^(2006.01)

(21) P-2022-56

(22) 21.03.2022

(54) me **Uredaj za privez čamaca**
en Boat mooring device

(73) VULJAJ, Sokolj

Kodrabudan 01, Tuzi, 81206/ ME

(72) VULJAJ, Sokolj

Kodrabudan 01, Tuzi, 81206/ ME

(57)

Za privez čamaca potrebna su dva ista uređaja koji se mogu koristiti za bočno i paralelno vezivanje držeći čamac razmaknut od pristaništa i zaključan katancom (7), koji je fiksiran u kućište (6). Cijev (2) na lijevi kraj ima pričvrćene šarke (3) koje su konstruisane da se fiksiraju na pristanište a na desni kraj, Cijev (2) ima fiksiranu oprugu (1) pod uglom 90° dolje koja se naslanja i prikači na čamac. Opruga na donji kraj ima pričvršćen prsten (5) koji se može oretati i prikačiti na katanac koji je pričvršćen svojim kućištem na čamac.

Slika 1

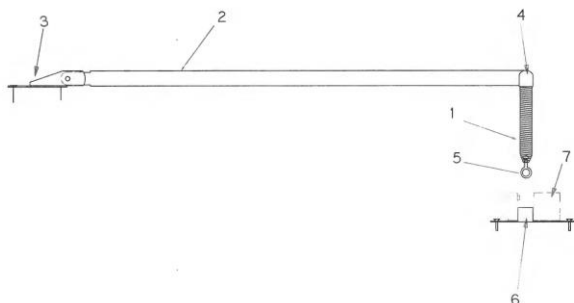

(11) **04658** (13) **B**
(51) **F03B13/18**^(2006.01)
(21)P-2023-85
(22) 11.07.2023
(54) me **KONVERTER ENERGIJE**
TALASA
en **WAVE ENERGY**
CONVERTER

(73) VULJAJ, Sokolj
Kodrabudan 01, Tuzi, 81206/ ME

(72) VULJAJ, Sokolj
Kodrabudan 01, Tuzi, 81206/ ME

(57)

Novi pretvarač energije talasa je efikasan i može se koristiti za proizvodnju električne energije na sve zemlje svijeta koja imaju prilaz na more. Namijenjen je da se instalira u more blizu obale na odgovarajuću dubinu zavisno od veličine pretvarača. Ovaj pretvarač energije talasa je konstruisan kao jedan element koji se povezuje sa više istih elemenata i funkcionišu svi zajedno u jedan zatvoreni sistem, jer 20 ili više povezanih pretvarača rade u jedan sistem na koji se postiže stabilni pritisak ulja koji pumpaju više hidrauličnih klipova i pokreću više hidrauličnih motora. Plutajući tegovi se dižu sa talasima a prilikom spuštanja guraju svojom težinom hidraulične klipove koji guraju visoki pritisak ulja u hidraulični motor koji okreće generator za proizvodnju električne energije, pumpe za snabdijevanje vještačkih rijeka i jezera vodom, pumpe za guranje otpadnih voda duboko u more i drugo. Slika 1.

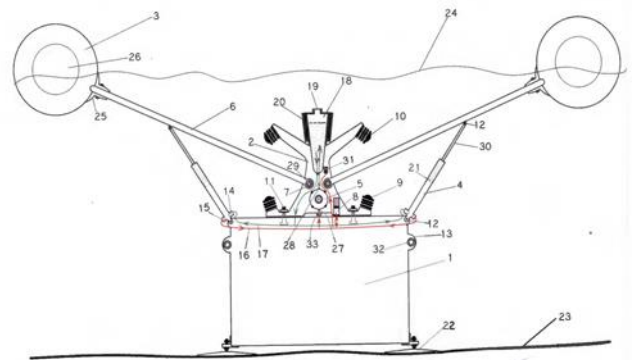

***INDEKS PREMA RASTUĆEM BROJU
PRIJAVE PATENATA***
***Index according to the growing number
of patent applications***

REGISTARSKI BROJ PRIJAVE PATENATA

P-2022-49A

P-2022-56A

P-2023-85A

***INDEKS PREMA MEĐUNARODNOJ
KLASIFIKACIJI PATENATA
Index according to the international
classification of patents***

**KLASIFIKACIJSKA OZNAKA PRIJAVE
PATENTA PREMA MKP**

**REGISTARSKI BROJ PRIJAVE
PATENTA**

B63B 21/00

P-2022-49A

B63B 21/00

P-2022-56A

F03B 13/18

P-2023-85A

***INDEKS PREMA NOSIOCIMA
PRIJAVE PATENTA
Index by patent application holders***

VULJAJ, Sokolj

P-2022-49A

VULJAJ, Sokolj

P-2022-56A

VULJAJ, Sokolj

P-2023-85A

***OBJAVA PROŠIRENIH EVROPSKIH
PATENATA
Publication of extended european
patents***

- (11) **04659** (13) **B**
 (51) **C07D303/46**^(2006.01)
 (21) P-2023-71
 (22) 29.06.2017
 (30) 201662356287P 29.06.2016 US
 (96) 17740179.1/29.06.2017
 (86) US PCT/US2017/039961/29.06.2017
 (87) WO

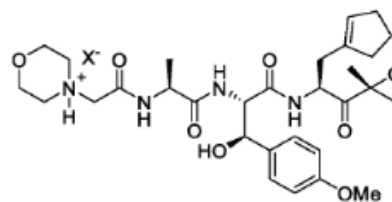

- 2018/005772/04.01.2018/2018/01
 (97) EP 3 478 670/08.05.2019/2019/19
 EP 3 478 670/05.04.2023/2023/14

(54) me **KRISTALNE SOLI**
INHIBITORA
IMUNOPROTEAZOMA ZA
PEPTID EPOKSIKETON
 en **CRYSTALLINE SALTS OF**
PEPTIDE EPOXYKETONE
IMMUNOPROTEASOME
INHIBITOR

(73) Kezar Life Sciences
 4000 Shoreline Court, Ste. 300 , South
 San Francisco, CA 94080/ US

(72) JOHNSON, Henry
 360 Hazel Avenue, San Bruno, CA
 94066/ US
 LEWIS, Evan
 687 Calabasas Road, Watsonville, CA
 95076 / US
 DALZIEL, Sean
 1220 Balboa Avenue, Burlingame,
 CA94010/ US
 MCMINN, Dustin
 255 Kent Road., Pacifica, CA 94044/
 US

(74) Advokat Dejan Raičević
 Ul. Vojvode Boža br. 1,
 81250 Cetinje, ME

(57)

1.Kristalna so koja ima strukturu:

pri čemu X- jeste monomaleat i ima
 obrazac rendgenske difrakcije
 praha ("XRPD") koji obuhvata
 vršne vrednosti 6,9, 17,3, i $17,8 \pm$
 $0,2^\circ 2\Theta$, i opciono na 4,9, 6,8, 7,7,
 10,9, 12,4, 13,5, 14,2, 16,1, 16,4,
 18,5, 21,0, 22,0, 23,4, 23,7, 24,5, i
 $25,2 \pm 0,2^\circ 2\Theta$, korišćenjem Cu K α
 zračenje ("Formira A").

Patent sadrži još 11 patentnih zahtjeva

(11) **04660** (13) **B**

(51) **B01D46/00**^(2022.01) **B01D53/32**^(2006.01)
B03C3/155^(2006.01) **B03C3/41**^(2006.01)
B03C3/38^(2006.01) **B03C3/017**^(2006.01)
B03C3/36^(2006.01)

Patent sadrži još 5 patentnih zahtjeva

(21) P-2023-115

(22) 12.09.2019

(30) 20181043003 18.09.2018 NL

(96) 19790091.3/12.09.2019

(86) NL PCT/NL2019/050593/12.09.2019

(87) WO

2020/060392/26.03.2020/2020/13

(97) EP 3852901/28.07.2021/2021/30

EP 3852901/07.06.2023/2023/23

(54) me **POSTUPAK I APARAT ZA
ČIŠĆENJE VAZDUHA**
en **A METHOD AND AN
APPARATUS FOR CLEANING
THE AIR**

(73) Van Wees Innovations B.V.
Ambonplein 64 , 1094 RA Amsterdam
/ NL

(72) VAN WEES, Peter Willem
Ambonplein 64, 1094 RA Amsterdam
/ NL

(74) Advokat Dejan Raičević,
Vojvode Boža 1, 81250 Cetinje, ME

(57)

1 .Postupak za uklanjanje čvrstih čestica iz vazduha obuhvata sledeće korake:

- duvanje vazduha kroz kanal (1) u kom se deo čestica u vazduhu jonizuje;
- usporavanje brzine vazduha, na primer kroz difuzor (6);
- filtriranje vazduha filterom klase F9 ili pogodnim uporedivim filterom (8);
- duvanje vazduha koji je filtriran filterom klase F9 ili pogodnim uporedivim filterom (8) kroz naelektrisanu jedinicu (9) koja obuhvata jedan ili više filtera iz klasa GI J G2 ili G3,
naznačen time što je vazduh koji je filtriran naelektrisanom jedinicom (9) filtera naknadno prisilno usmeren i kroz filter (10) klase U15.

- (11) **04661** (13) **B**
 (51) **C07D 471/04**^(2006.01) **A61K 31/437**^(2006.01)
A61K 31/501^(2006.01)
 (21) P-2023-153
 (22) 25.10.2023
 (30) 201717260 20.10.2017 GB
 (96) 18788711.2/11.10.2018
 (86) EP PCT/EP2018/077677/11.10.2018
 (87) WO
 2019/076716/25.04.2019/2019/17
 (97) EP 3697784/26.08.2020/2020/35
 EP 3697784/04.10.2023/2023/40
 (54) me **IMIDAZO [4,5-B] PIRIDINSKA JEDINJENJA I NJIHOVE FARMACEUTSKE KOMPOZICIJE ZA LEČENJE INFLAMATORNIH POREMEĆAJA**
 en **NOVEL COMPOUNDS AND PHARMACEUTICAL COMPOSITIONS THEREOF FOR THE TREATMENT OF INFLAMMATORY DISORDERS**
 (73) Galapagos NV
 Generaal De Wittelaan L11/A3, 2800 Mechelen/ BE
 (72) Galapagos NV , VAN DER PLAS, Steven, Emiel
 Generaal De Wittelaan L11/A3, 2800 Mechelen/ BE
 c/o Galapagos NV, MAMMOLITI, Oscar
 Generaal De Wittelaan L11/A3, 2800 Mechelen/ BE
 MARTINA, Sébastien, Laurent, Xavier
 Generaal De Wittelaan L11/A3, 2800 Mechelen/ BE
 CLAES, Pieter, Isabelle, Roger
 Klokstraat 112, 9050 Gentbrugge/ BE
 c/o Galapagos NV , COTI, Ghjuvanni, Petru, Diunisu
 Generaal De Wittelaan L11/A3, 2800 Mechelen/ BE
 c/o Galapagos SASU , ANNOOT, Denis, Maurice
 102 Avenue Gaston Roussel, 93230 Romainville/ FR
 c/o Galapagos SASU , LÓPEZ RAMOS, Miriam

102 Avenue Gaston Roussel, 93230 Romainville/ FR

GALIEN, René, Alexandre

102 Avenue Gaston Roussel, 93230 Romainville/ FR

c/o Galapagos SASU , AMANTINI, David

102 Avenue Gaston Roussel, 93230 Romainville/ FR

c/o Galapagos NV , BRYS, Reginald, Christophe, Xavier

Generaal De Wittelaan L11/A3 , 2800 Mechelen/ BE

(74) Advokat Dejan Raičević

Ul. Vojvode Boža br. 1,
81250 Cetinje, ME

(57)

1. Jedinjenje prema Formuli I:

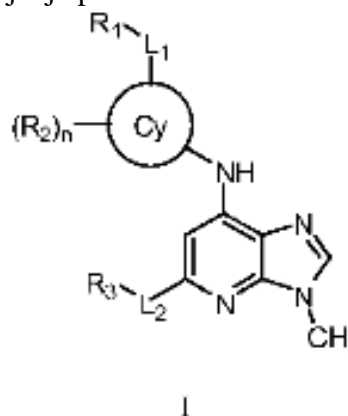

gde

Cy je fenil ili 5-6-člani heteroaril koji sadrži jedan, dva ili tri N atoma;

L₁ je jednostruka veza, -O-, -C(=O)-, -C(=O)O-, -S(O)₂-, -NR^{6a}-, -C(=O)NR^{6b}-, -S(O)₂NR^{6c}- ili -C(=O)NR^{6d}S(O)₂-;

R¹ je:

- H,
- C₁₋₆ alkil, izborno supstituisan sa jednim ili više nezavisno izabranih od
 - o OH,
 - o halo,
 - o C₁₋₄ alkoksi,

- -NR^{7a}R^{7b},
 - -C(=O)OH-,
 - -C(=O)NR^{7c}R^{7d},
 - -C(=O)OC₁₋₄ alkila, ili
 - 4-8-članog monocikličnog heterocikloalkila koji sadrži jedan, dva ili tri heteroatoma nezavisno izabrana od N, S i O;
 - C₃₋₇ cikloalkil, izborno supstituisan sa jednim ili više od OH, C₁₋₄ alkoksi, ili
 - 4-9-člani monocikličan ili spirobicikličan ili premošćen ili kondenzovan bicikličan heterocikloalkil koji sadrži jedan, dva ili tri heteroatoma nezavisno izabrana od N, S i O; pri čemu je heterocikloalkil izborno supstituisan sa jednom ili više nezavisno izabranih R¹¹ grupa;
- svaki R¹¹ je nezavisno:
- OH,
 - CN,
 - halo,
 - okso,
 - -NR^{8a}R^{8b},
 - C₃₋₇ cikloalkil,
 - C₁₋₄ alkil, izborno supstituisan sa jednim ili više nezavisno izabranih od halo, OH, C₁₋₄ alkoksi, - NR^{9a}R^{9b},
 - C₁₋₄ alkoksi, izborno supstituisan sa jednim C₁₋₄ alkoksi,
 - 4-7-člani monocikličan heterocikloalkil koji sadrži jedan, dva ili tri heteroatoma nezavisno izabrana od N, S i O,
 - -C(=O)OC₁₋₄alkil, ili
 - -NR^{8c}C(=O)OC₁₋₄alkil;

R² je

- halo,
- CN, ili
- C₁₋₄ alkil;

indeks n je 0 ili 1;

L₂ je O ili -NR⁴-,

R³ je

- C₁₋₆ alkil, izborno supstituisan sa jednim ili više nezavisno izabranih od

- halo, ili

- C₃₋₇ cikloalkila,

- Fenil supstituisan sa jednom R^{5a} grupom i jednom ili dve nezavisno izabrane R^{5b} grupe,

- 6-člani heteroaril koji sadrži jedan ili dva N atoma, supstituisan sa jednom R^{5a} grupom i jednom ili dve nezavisno izabrane R^{5b} grupe,

- 4-10-člani monocikličan ili kondenzovan, premošćen ili spiro bicikličan heterocikloalkil koji sadrži jedan ili dva heteroatoma nezavisno izabrana od N, S i O, izborno supstituisan sa jednom, dve ili tri grupe nezavisno izabrane od R^{5a} i R^{5b}, ili

- 4-10-člani monocikličan ili kondenzovan, premošćen ili spiro bicikličan cikloalkil, izborno supstituisan sa jednom, dve ili tri grupe nezavisno izabrane od R^{5a} i R^{5b};

R⁴ je

- H,
- C₁₋₄ alkil, izborno supstituisan sa jednim ili sa više nezavisno izabranih od OH ili C₁₋₄ alkoksi, ili

- C₃₋₇ cikloalkil;

R^{5a} je -CN, -SO₂-C₁₋₄ alkil ili -CF₃;

svaki R^{5b} je nezavisno izabran od halo, C₁₋₄ alkila i C₃₋₇ cikloalkila;

svaki R^{7a} i R^{7b} je nezavisno izabran od

- H, i
- C₁₋₄ alkila, izborno supstituisanog sa jednim -NR^{10a}R^{10b};

i

svaki R^{6a} , R^{6b} , R^{6c} , R^{6d} , R^{7c} , R^{7d} , R^{8a} , R^{8b} , R^{8c} , R^{9a} , R^{9b} , R^{10a} i R^{10b} je nezavisno izabran od H i C₁₋₄ alkila;

ili njegova farmaceutski prihvatljiva so, ili solvat ili solvat njegove farmaceutski prihvatljive soli.

Patent sadrži još 14 patentnih zahtjeva

- (11) **04662** (13) **B**
 (51) **A61K 9/70**^(2006.01) **A61K 47/10**^(2006.01)
A61K 47/14^(2006.01) **A61K 47/32**^(2006.01)
A61K 31/196^(2006.01) **A61P 19/02**^(2006.01)
A61P 21/00^(2006.01) **A61P 29/00**^(2006.01)
 (21) P-2024-23
 (22) 08.02.2024
 (30) 202000011686 20.05.2020 IT
 (96) 21726205.4/18.05.2021
 (86) IB PCT/IB2021/054261/18.05.2021
 (87) WO
 2021/234562/25.11.2021/2021/47
 (97) EP 4153151/29.03.2023/2023/13
 EP 4153151/22.11.2023/2023/47
 (54) me **MEDICINSKI FLASTER SA
 SPORIM OTPUŠTANJEM**
 en **SLOW-RELEASE MEDICAL
 PLASTER**
 (73) Fidia Farmaceutici S.p.A.
 Via Ponte della Fabbrica 3/A, 35031
 Abano Terme (PD)/ IT
 (72) PIZZOCARO, Carlo
 35031 Abano Terme (PD)/ IT
 (74) AOD MSA IP
 MILOJEVIĆ, SEKULIĆ,
 ADVOKATI
 Karađorđeva 65, 11000 Beograd, RS

(57)

1. Medicinski flaster koji sadrži

- osnovni sloj,
 - „na pritisak osetljiv adhezivni“ (PSA) matriks,
 - zaštitni prekrivni sloj,
- pri čemu PSA matriks sadrži ili se sastoji od:
- neutralnog kopolimera na bazi etil akrilata i metil metakrilata u odnosu 2:1, u koncentraciji u opsegu od 40 do 49% suve mase u odnosu na suhu masu matriksa;
 - sredstva za plastifikaciju odabranog od estara limunske kiseline, u koncentraciji u opsegu od 40

do 49 mas% u odnosu na suhu masu matriksa;

- butilhidroksianizola (BHA) u koncentraciji u opsegu od 0.10 do 0.20 mas% u odnosu na suhu masu matriksa;

pri čemu je u navedenom PSA matriksu dispergovan

- aktivni sastojak, koji je diklofenak natrijum, u koncentraciji u opsegu od 1 do 20 mas% u odnosu na suhu masu matriksa.

Patent sadrži još 10 patentnih zahtjeva

(11) **04663** (13) **B**
(51) **A61K31/513**^(2006.01) **A61K31/5365**^(2006.01)
A61K45/06^(2006.01) **A61K9/00**^(2006.01)
A61P31/00^(2006.01) **A61P31/12**^(2006.01)
A61P31/18^(2006.01) **A61P37/04**^(2006.01)
A61P43/00^(2006.01)

(21) P-2024-25

(22) 24.01.2011

(30) 201029858910P 27.01.2010 US

(96) 19151897.6/24.01.2011

(97) EP 3494972/12.06.2019/2019/24

EP 3494972/13.12.2023/2023/50

(54) me **KOMBINACIJE**

DOLUTEGRAVIRA I

LAMIVUDINA NAMIJENJENE

LIJEČENJU INFEKCIJE HIV-OM

en **COMBINATIONS OF**

DOLUTEGRAVIR AND

LAMIVUDINE FOR THE

TREATMENT OF HIV INFECTION

(73) VIIV HEALTHCARE COMPANY

251 Little Falls Drive, Wilmington,

DE 19808/ US

(72) UNDERWOOD, Mark Richard

Five Moore Drive Research Triangle

Park, NC North Carolina 27709/ US

(74) AOD "ČUPIĆ"

Bulevar Džordža Vašingtona 79,

81000 Podgorica, ME

(57)

1. Kombinacija, **naznačena time** što
sadrži spoj formule (I)

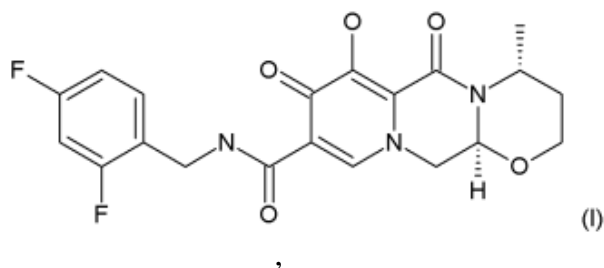

ili njegovu farmaceutski prihvatljivu sol,
i lamivudin.

Patent sadrži još 7 patentnih zahtjeva

(11) **04664** (13) **B**
(51) **C07D 213/73**^(2006.01) **C07D 317/64**^(2006.01)
C07D 231/56^(2006.01) **C07D 401/04**^(2006.01)
C07D 237/14^(2006.01) **C07D 237/16**^(2006.01)
C07D 405/08^(2006.01) **C07D 241/18**^(2006.01)
C07D 471/04^(2006.01) **C07D 261/08**^(2006.01)
C07D 261/20^(2006.01) **C07C 235/00**^(2006.01)
C07D 271/113^(2006.01) **C07D 213/30**^(2006.01)
C07D 213/64^(2006.01) **C07D 213/66**^(2006.01)
A61K 31/44^(2006.01) **A61P 35/00**^(2006.01)

(21) P-2024-26
(22) 14.02.2024
(30) 201662332278 P 05.05.2016 US
(96) 17723899.5/05.05.2017
(86) US PCT/US2017/031360/05.05.2017
(87) WO

2017/193034/09.11.2017/2017/45

(97) EP 3452448/13.03.2019/2019/11
EP 3452448/20.12.2023/2023/51

(54) me **MODULATORI**
INTEGRISANOG PUTA STRESA
en **MODULATORS OF THE**
INTEGRATED STRESS
PATHWAY

(73) Calico Life Sciences LLC
1170 Veterans Boulevard, South San
Francisco, CA 94080/ US
AbbVie Inc.
1 North Waukegan Road, North
Chicago, IL 60064/ US

(72) SIDRAUSKI, Carmela
20434 Walnut Ave, Saratoga, CA
95070/ US

PLIUSHCHEV, Marina
1834 Ridge Avenue Unit 108,
Evanston, IL 60201/ US
FROST, Jennifer, M.
635 Yorktown Lane, Gurnee, IL
60031/ US

BLACK, Lawrence, A.
993 Green Meadow Avenue, Vernon
Hills, IL 60061/ US
XU, Xiangdong
993 Green Meadow Avenue, Vernon
Hills, IL 60061/ US

SWEIS, Ramzi, Farath
1012 Plaister Avenue, Lake Bluff, IL
60044/ US

SHI, Lei
1908 Trevino Terrace, Vernon Hills,

IL 60061/ US
ZHANG, Qinwei, I.
1820 S Falcon Drive, Libertyville, IL
60048/ US

TONG, Yunsong
1408 Braxton Road, Libertyville, IL
60048/ US

HUTCHINS, Charles, W.
31005 Prairie Ridge Road, Green
Oaks, IL 60048/ US

CHUNG, Seungwon
1512 Virginia Avenue, Libertyville, IL
60048/ US

DART, Michael, J.
844 Yale Lane, Highland Park, IL
60035/ US

(74) ADVOKAT POPOVIĆ MILADIN
Capital Plaza, ulica šeka Zajeda 13-
IV/68, 81000 Podgorica, ME

(57)

1. Jedinjenje, naznačeno time što
jedinjenje je

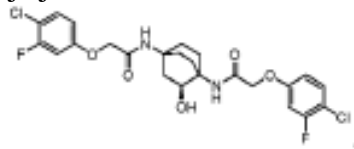

ili njegova farmaceutski prihvatljiva so.

Patent sadrži još 2 patentnih zahtjeva

(11) **04665** (13) **B**
(51) **C07D 305/06**^(2006.01)
(21) P-2024-35
(22) 07.12.2020
(30) 201962946146 P 10.12.2019 US
(96) 20829133.6/07.12.2020
(86) PCT/US2020/063546/07.12.2020
(87) WO
2021/118906/17.06.2021/2021/24

(97) EP 4073051/19.10.2022/2022/42
EP 4073051/07.02.2024/2024/06

(54) me **POSTUPAK I**
MEĐUPRODUKT U PRIPRAVI
OKSETAN-2-ILMETANAMINA
en **PROCESS AND**
INTERMEDIATE FOR THE
PREPARATION OF OXETAN-2-
YLMETHANAMINE

(73) Eli Lilly and Company
Lilly Corporate Center, Indianapolis,
IN 46285/ US

(72) COLE, Kevin Paul
P.O. Box 6288 Indianapolis, , Indiana
46206-6288/ US

(74) AOD "ĆUPIĆ"
Bulevar Džordža Vašingtona 79,
81000 Podgorica, ME

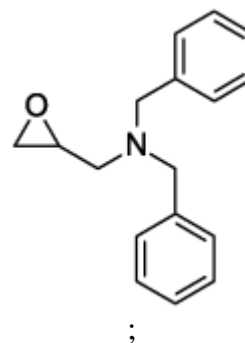

;

- ii. uzimanja
trimetilsulfoksonijevog
halogenida u prisutnosti baze i
kombiniranja s otopinom spoja
dobivenog u koraku (i) i grijanja
iznad 40 °C kako bi se proizvelo
spoj formule:

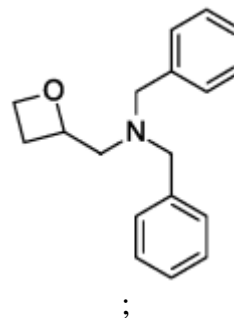

;

(57)

1. Postupak pripreve spoja formule:

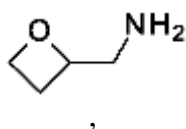

ili njegove soli, **naznačen time** što se
sastoji u koracima:

- i. kombiniranja dibenzilamina sa
spojem formule:

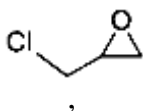

zatim dodavanja baze kako bi se
proizvelo spoj formule:

i

- iii. uklanjanja zaštite sa spoja
dobivenog u koraku (ii).

Patent sadrži još 18 patentnih zahtjeva

(11) **04666** (13) **B**

(51) **C07D 221/20**^(2006.01) **C07D 205/12**^(2006.01)
A61P 35/00^(2006.01) **A61P 35/02**^(2006.01)
A61P 31/18^(2006.01) **A61P 31/22**^(2006.01)
A61K 31/397^(2006.01) **A61K 31/438**^(2006.01)

(21) P-2023-161

(22) 26.10.2017

(30) 201662413166 P 26.10.2016 US

201662413162 P 26.10.2016 US

(96) 17797805.3/26.10.2017

(86) US PCT/US2017/058405/26.10.2017

(87) WO

2018/081343/03.05.2018/2018/18

(97) EP 3532459/04.09.2019/2019/36

EP 3532459/02.08.2023/2023/31

(54) me **INHIBITORI LSD1 I**

NJIHOVA MEDICINSKA

UPOTREBA

en **LSD1 INHIBITORS AND**

MEDICAL USES THEREOF

(73) CONSTELLATION

PHARMACEUTICALS, INC.

470 Atlantic Avenue, Suite 1401,

Boston, MA 02210/ US

(72) BRUCELLE, Francois

10 Rogers Street, Apt. 308,,

Cambridge, MA 02142/ US

GEHLING, Victor, S.

10 Ware Street, Rear Unit,,

Somerville, MA 02144/ US

KHANNA, Avinash

254 Crescent St., Apt 2,, Waltham,

MA 02453/ US

(74) Advokat Božidar S. Radulović,

Baku 30/5, 81000 Podgorica, ME

(57)

1. Jedinjenje formule:

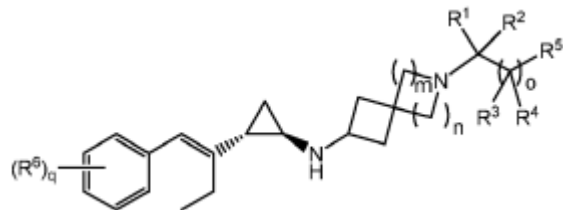

pri čemu stereochemijska konfiguracija oko ciklopropilnog prstena je 1R,2S, ili njegova farmaceutski prihvatljiva so, pri čemu n je 1 ili 2; m je 1 ili 2; o je 0 ili 1; q je 0, 1, 2 ili 3; R¹ je vodonik ili (C₁-C₆)alkil; R² je vodonik ili (C₁-C₆)alkil opciono supstituisan sa OH ili (C₁-C₆)alkoksi; R³ i R⁴, ako su prisutni, svaki je nezavisno izabran između vodonika, halo, OH i (C₁-C₆)alkil; R⁵ je izabran iz grupe koju čine NH₂, -NH(SO₂)(C₁-C₆)alkil, -NH(SO₂)(C₁-C₆)alkilO(C₁-C₆)alkil, -NHC(O)(C₁-C₆)alkil, -NH(SO₂)(C₃-C₆)cikloalkil, OH, -O(C₁-C₆)alkil, -SO₂NH₂, -C(O)NH₂, -C(O)NH(C₁-C₆)alkil, -C(O)N[(C₁-C₆)alkil]₂, -C(O)NH(SO₂)(C₁-C₆)alkil, -C(O)NH(C₁-C₆)alkil(SO₂)(C₁-C₆)alkil, -C(O)NH(SO₂)(C₃-C₆)cikloalkil, -C(O)NH(C₁-C₆)alkilOH, -C(O)NH(C₁-C₆)alkilO(C₁-C₆)alkil, i (C₁-C₄)alkil supstituisan sa OH; i R⁶, ako je prisutan, izabran je iz grupe koju čine (C₁-C₆)alkil, halo(C₁-C₆)alkil, (C₁-C₆)alkoksi, halo(C₁-C₆)alkoksi, halo i cijano; pod uslovom da jedinjenje nije formule:

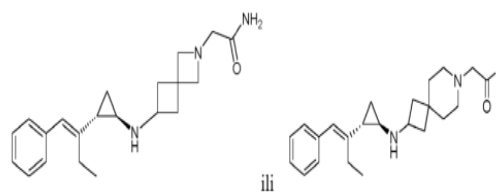

ili njegova so;

Patent sadrži još 11 patentnih zahtjeva

(11) **04667** (13) **B**
(51) **A61P 17/00**^(2006.01) **A61P 35/00**^(2006.01)
A61P 35/02^(2006.01) **C07D 487/04**^(2006.01)
A61K 31/519^(2006.01)

(21) P-2023-176
(22) 29.11.2023
(30) 201962833527 P 12.04.2019 US
201962844575 P 07.05.2019 US
202062990269 P 16.03.2020 US
(96) 20722936.0/10.04.2020
(86) US PCT/US2020/027724/10.04.2020
(87) WO

2020/210669/15.10.2020/2020/42
(97) EP 3856341/04.08.2021/2021/31
EP 3856341/06.09.2023/2023/36

(54) me **KRISTALNI OBLICI (S)-1-(4-FLUOROFENIL)-1-[2-(4-(6-(1-METIL-1H-PIRAZOL-4-IL)PIROLO[2,1-F][1,2,4]TRIAZIN-4-IL)PIPERAZINIL)-PIRIMIDIN-5-IL)ETAN-1-AMIN I NAČINI PRIPREME**

en **CRYSTALLINE FORMS OF (S)-1-(4-FLUOROPHENYL)-1-(2-(4-(6-(1-METHYL-1H-PYRAZOL-4-YL)PYRROLO[2,1-F][1,2,4]TRIAZIN-4-YL)PIPERAZINYL)-PYRIMIDIN-5-YL)ETHAN-1-AMINE AND METHODS OF MAKING**

(73) Blueprint Medicines Corporation
45 Sidney Street, Cambridge, MA
02139/ US

(72) WAETZIG, Joshua, D.
45 Sidney Street., Cambridge, MA
02139/ US

MAR, Brenton
45 Sidney Street., Cambridge, MA
02139/ US

HEINRICH, Brian
45 Sidney Street., Cambridge, MA
02139/ US

WILKIE, Gordon
45 Sidney Street., Cambridge, MA
02139/ US

MACEACHERN, Lauren
39 Oathill Crescent., Dartmouth, Nova
Scotia, B2Y4C3/ CA

(74) Advokat Božidar S. Radulović,

Baku 30/5, 81000 Podgorica, ME

(57)

1. Kristalni oblik A jedinjenja (I):

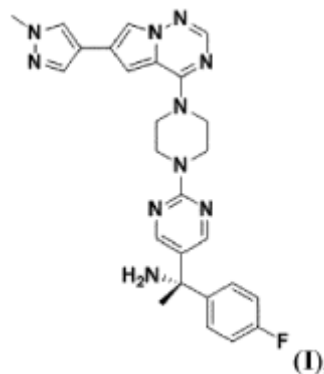

naznačen rendgenskim difraktogramom praha koji ima signal na najmanje tri dva-teta vrednosti izabrane od 11.5 ± 0.2 , 15.4 ± 0.2 , 16.7 ± 0.2 , 20.0 ± 0.2 i 21.6 ± 0.2 ; ili **naznačen** rendgenskim difraktogramom praha koji ima signal na najmanje sedam dva-teta vrednosti izabrane od 11.5 ± 0.2 , 15.4 ± 0.2 , 16.7 ± 0.2 , 18.1 ± 0.2 , 20.0 ± 0.2 , 21.6 ± 0.2 , 23.1 ± 0.2 , 23.9 ± 0.2 , 25.9 ± 0.2 i 30.7 ± 0.2 .

Patent sadrži još 15 patentnih zahtjeva

- (11) **04668** (13) **B**
- (51) **C07D 211/40**^(2006.01) **C07D 401/04**^(2006.01)
C07D 401/06^(2006.01) **C07D 407/04**^(2006.01)
C07D 407/06^(2006.01) **C07D 409/04**^(2006.01)
C07D 413/06^(2006.01) **C07D 417/06**^(2006.01)
C07D 471/20^(2006.01) **C07D 279/02**^(2006.01)
C07D 401/12^(2006.01) **C07D 498/08**^(2006.01)
C07D 498/20^(2006.01) **A61K 31/4412**^(2006.01)
A61P 35/00^(2006.01)
- (21) P-2024-1
- (22) 03.06.2011
- (30) 201035182710P 04.06.2010 US
201035232210P 07.06.2010 US
201161452578P 14.03.2011 US
- (96) 18197155.7/03.06.2011
- (97) EP 3483143/15.05.2019/2019/20
EP 3483143/18.10.2023/2023/42
- (54) me **DERIVATI PIPERIDINONA
KAO MDM2 INHIBITORI ZA
LEČENJE KANCERA**
en **PIPERIDINONE
DERIVATIVES AS MDM2
INHIBITORS FOR THE
TREATMENT OF CANCER**
- (73) AMGEN INC.
One Amgen Center Drive, Thousand
Oaks, California 91320-1799/ US
- (72) BARTBERGER, Michael David
4471 Ventura Canyon Avenue D-105,
Sherman Oaks, CA 91423/ US
GONZALEZ BUENROSTRO, Ana
1409 Pershing Avenue,
San Mateo, CA 94403/ US
Beck, Hilary Place
115 Springdale Way,
Emerald Hills, CA 94062/ US
CHEN, Xiaoqi
970 Blair Court,
Paolo Alto, CA 94303/ US
CONNORS, Richard Victor
935 Crespi Drive,
Pacifica, CA 94044/ US
Deignan, Jeffrey
500 29th Street,
San Francisco, CA 94131/ US
DUQUETTE, Jason
460 Bayview Avenue,
Millbrae, CA 90403/ US
EKSTEROWICZ, John
1845 Church Street,
San Francisco, CA 94131/ US
FISHER, Benjamin
1020 Yates Way Apt. 313,
San Mateo, CA 94403/ US
FOX, Brian Matthew
124 Swallowtail Court,
Brisbane, CA 94005/ US
FU, Jiasheng
221 Pelican Court,
Foster City, CA 94404/ US
FU, Zice
788 Santa Maria Lane,
Foster City, CA 94404/ US
Gonzalez Lopez de Turiso, Felix
10 De Sabla Road Apt. 509,
San Mateo, CA 94402/ US
Gribble, Jr., Michael William
11 Walter Terrace, Abt. One,
Somerville, MA 02145 / US
GUSTIN, Darin James
433 Kehoe Avenue,
Half Moon Bay, CA 94019/ US
HEATH, Julie Anne
6 Ivy Drive, Orinda, CA 94563/ US
HUANG, Xin
16 Abbott Road,
Wellesly, MA 02481/ US
JIAO, Xianjun
2603 All View Way,
Belmont, CA 94002/ US
JOHNSON, Michael
409 Clipper Street,
San Francisco, CA 94114/ US
Kayser, Frank
4150, 17th Street, Apt. 25,
San Francisco, CA 94114/ US
Kopecky, David John
548 Brannan Street 200,
San Francisco, CA 94107/ US
Lai, Sujen
1439 Floribunda Avenue 15,
Burlingame, CA 94010 / US
LI, Yihong
821 Taylor Boulevard,
Millbrae, CA 94030/ US
LI, Zhihong
467 Anita Drive,
Millbrae, CA 94030/ US
LIU, Jiwen
250 Trysail Court,

Foster City, CA 94404/ US
 Low, Jonathan Dante
 18644 Clark Street 5,
 Tarzana, CA 91356/ US
 Lucas, Brian Stuart
 133 10th Avenue,
 San Francisco, CA 94118 / US
 Ma, Zhihua
 733 Celestial Lane,
 Foster City, CA 94404/ US
 McGEE, Lawrence R.
 39 Big Sur Way,
 Pacifica, CA 94044/ US
 McINTOSH, Joel
 540 Fremont Avenue,
 Pacifica, CA 94044/ US
 MCMINN, Dustin
 255 Kent Road,
 Pacifica, CA 94044/ US
 Medina, Julio Cesar
 1407 Cedar Street,
 San Carlos, CA 94070/ US
 MIHALIC, Jeffrey Thomas
 300 3rd Street 523,
 San Francisco, CA 94107/ US
 OLSON, Steven Howard
 406 Green Hills Drive,
 Millbrae, CA 94030/ US
 REW, Yosup
 828 Juno Lane,
 Foster City, CA 94404/ US
 Roveto, Philip Marley
 500 29th Street,
 San Francisco, CA 94131/ US
 SUN, Daqing
 804 Cortez Lane,
 Foster City, CA 94404/ US
 WANG, Xiaodong
 821 Taylor Boulevard,
 Millbrae, CA 94030/ US
 WANG, Yingcai
 860 Helen Drive,
 Millbrae, CA 94030/ US
 YAN, Xuelei
 1120 Nimitz Lane,
 Foster City, CA 94404/ US
 YU, Ming
 42 Williams Lane,

Foster City, CA 94404/ US
 ZHU, Jiang
 747 Coastland Drive,
 Palo Alto, CA 94303/ US
 (74) Advokat Božidar S. Radulović,
 Baku 30/5, 81000 Podgorica, ME

(57)

1. Jedinjenje formule IE:

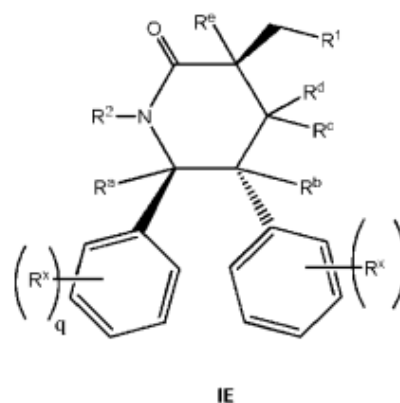

ili njegova farmaceutski prihvatljiva so, u kojoj:

R^a pri svakom javljanju je nezavisno izabrano iz grupe koju čine H, (C₁-C₃)alkil, (halo)(C₁-C₃)alkil, (hidroksi)(C₁-C₃)alkil, (alkoksi)(C₁-C₃)alkil, ili cijano;

R^b predstavlja H, halo, (C₁-C₃)alkil, (halo)(C₁-C₃)alkil, (hidroksi)(C₁-C₃)alkil, (alkoksi)(C₁-C₃)alkil, ili cijano;

R^c i R^d su nezavisno izabrani iz grupe koju čine H, halo, (C₁-C₃)alkil, (C₁-C₃)alkoksi, (halo)(C₁-C₃)alkil, (halo)(C₁-C₃)alkoksi, (alkoksi)(C₁-C₃)alkil, ili (hidroksi)(C₁-C₃)alkil, ili R^c i R^d mogu opciono da se kombinuju kako bi se obrazovao spirocikloalkilan ili heterocikličan sistem prstenova;

R^e predstavlja

- (a) H ili halo; ili
- (b) (C₁-C₈)alkil, (C₃-C₈)cikloalkil, (C₃-C₈)heterocikl, cijano, halogen, hidroksil, -OR⁵, NR⁷R⁸, ili

heterocikloalkil, bilo koji od njih koji opciono nezavisno može biti supstituisan sa 1 ili više R^x grupa kako valentnost dozvoljava;

R^1 predstavlja

(a) $-\text{COOH}$, $-\text{C(O)OR}^{10}$, $-\text{C(O)NHOH}$, $-\text{C(O)NH-NH}_2$, $-\text{C(O)NHS(O)}_2\text{R}^{10}$, $-\text{S(O)}_2\text{NHC(O)R}^{10}$, $-\text{S(O)}_2\text{NR}^7\text{R}^8$, $-\text{NR}^7\text{C(O)R}^{10}$, $-\text{NR}^7\text{C(O)OR}^5$, $-\text{C(O)NR}^7\text{R}^8$, $-\text{NR}^7\text{S(O)}_2\text{R}^{10}$, $-\text{NR}^7\text{C(O)NR}^7\text{R}^8$, $-\text{S(O)}_v\text{R}^{10}$, hidroksilalkil, -ciklopropil-COOH, ili CN; ili

(b) heteroaril ili heterocikl, bilo koji od njih koji opciono nezavisno može biti supstituisan sa jednom ili više R^x grupa kako valentnost dozvoljava;

R^2 predstavlja

(a) $-\text{NR}^7\text{R}^8$, $\text{NR}^7\text{C(O)OR}^{10}$, $\text{NR}^7\text{C(O)NR}^7\text{R}^{10}$, ili $-\text{C(R}^a)\text{R}^5\text{R}^6$; ili
(b) aril, heteroaril, cikloalkil, ili heterocikl, bilo koji od njih koji opciono nezavisno može biti supstituisan sa jednom ili više R^x grupa kako valentnost dozvoljava;

R^5 i R^6 pri svakom javljanju, tim redom, su nezavisno izabrani iz grupe koju čine

(a) H ili CN;
(b) $-(\text{alkilen})_t-\text{OH}$, $-(\text{alkilen})_t-\text{OR}^9$, $-(\text{alkilen})_t-\text{SR}^9$, $-(\text{alkilen})_t-\text{NR}^{10}\text{R}^{11}$, $-(\text{alkilen})_t-\text{C(O)R}^9$, $-(\text{alkilen})_t-\text{C(O)OR}^9$, $-(\text{alkilen})_t-\text{OC(O)R}^9$, $-(\text{alkilen})_t-\text{S(O)}_v\text{R}^9$, $-(\text{alkilen})_t-\text{NHS(O)}_2\text{R}^{10}$, $-(\text{alkilen})_t-\text{N(R}^{11})\text{S(O)}_2\text{R}^{10}$, $-(\text{alkilen})_t-\text{S(O)}_2\text{NR}^{10}\text{R}^{11}$, $-(\text{alkilen})_t-\text{N(R}^{11})\text{S(O)}_2\text{NR}^{10}\text{R}^{11}$, $-\text{NR}^{10}\text{C(O)R}^9$, $-\text{C(O)NR}^{10}\text{R}^{11}$, $-\text{NR}^{10}\text{S(O)}_2\text{R}^9$, $\text{S(O)}_2\text{NR}^{10}$, ili $\text{NR}^{10}\text{C(O)NR}^{10}\text{R}^{11}$; ili
(c) haloalkil, haloalkoksi, C_{1-6} -alkil, C_{2-6} alkenil, C_{2-6} alkinil, C_{3-8} -cikloalkil, $(\text{C}_{3-8}$ -cikloalkil)(C_{1-3} alkil), C_{4-8} -cikloalkenil, aril, aril(C_{1-3} -alkil), heteroaril, heteroaril(C_{1-3} -alkil), heterocikl ili heterocikl(C_{1-3} -alkil), bilo koji od njih koji opciono nezavisno može biti supstituisan sa jednom ili više R^x grupa kako valentnost dozvoljava;

R^7 i R^8 pri svakom javljanju, tim redom, su nezavisno izabrani iz grupe koju čine H, cijano, $-\text{O}$ C_{1-6} -alkil, C_{1-6} -alkil, halo(C_{1-6})-alkil, cikloalkil, C_{2-6} -alkenil, C_{2-6} -alkinil, aril, heteroaril, heterocikl, arilalkil, heteroarilalkil, heterocikl(C_{1-10} alkil), ili $(\text{C}_{3-8}$ -cikloalkil)(C_{1-3} alkil), bilo koji od njih koji opciono nezavisno može biti supstituisan sa jednim ili više R^x , ili R^7 i R^8 mogu da se kombinuju kako bi se obrazovao C_4 - C_8 -heterocikličan prsten opciono supstituisan sa jednim ili više R^x ;

R^9 predstavlja haloalkil, haloalkoksi, C_{1-6} -alkil, C_{2-6} alkenil, C_{2-6} alkinil, C_{3-8} -cikloalkil, $(\text{C}_{3-8}$ -cikloalkil)(C_{1-3} alkil), C_{4-8} -cikloalkenil, aril, heteroaril, heterocikl, ili heterocikloalkil, bilo koji od njih koji opciono nezavisno može biti supstituisan sa jednom ili više R^x grupa kako valentnost dozvoljava;

R^{10} i R^{11} pri svakom javljanju, tim redom, su nezavisno izabrani iz grupe koju čine H, alkil, haloalkil, cikloalkil, alkenil, alkinil, aril, heteroaril, heterocikl, arilalkil, heteroarilalkil, heterocikloalkil, ili cikloalkilalkil, bilo koji od njih koji opciono nezavisno može biti supstituisan kako valentnost dozvoljava sa jednim ili više R^x , ili R^{10} i R^{11} mogu da se kombinuju kako bi se obrazovao heterocikličan prsten opciono supstituisan sa jednim ili više R^x ;

R^x pri svakom javljanju nezavisno predstavlja, deuterijum, halo, cijano, nitro, okso, alkil, haloalkil, alkenil, alkinil, cikloalkil, cikloalkenil, heterocikl, aril, heteroaril, arilalkil, heteroarilalkil, cikloalkilalkil, heterocikloalkil, $-(\text{alkilen})_t-\text{OR}^*$, $-(\text{alkilen})_t-\text{S(O)}_v\text{R}^*$, $-(\text{alkilen})_t-\text{NR}^+\text{R}^{++}$, $-(\text{alkilen})_t-\text{C(=O)R}^*$, $-(\text{alkilen})_t-\text{C(=S)R}^*$, $-(\text{alkilen})_t-\text{C(=O)OR}^*$, $-(\text{alkilen})_t-\text{OC(=O)R}^*$, $-(\text{alkilen})_t-\text{C(=S)OR}^*$, $(\text{alkilen})_t-\text{C(=O)NR}^+\text{R}^{++}$, $-(\text{alkilen})_t-\text{C(=S)NR}^+\text{R}^{++}$, $-(\text{alkilen})_t-\text{N(R}^+)\text{C(=O)NR}^+\text{R}^{++}$, $-(\text{alkilen})_t-\text{N(R}^+)\text{C(=S)NR}^+\text{R}^{++}$, $-(\text{alkilen})_t-\text{N(R}^+)\text{C(=O)R}^*$, $-(\text{alkilen})_t-\text{N(R}^+)\text{C(=S)R}^*$, $-(\text{alkilen})_t-\text{OC(=O)}$

NR^+R^{++} , $-(\text{alkilen})_t\text{-OC(=S)NR}^+\text{R}^{++}$, $-(\text{alkilen})_t\text{-SO}_2\text{NR}^+\text{R}^{++}$, $-(\text{alkilen})_t\text{-N(R}^+)\text{SO}_2\text{R}^*$, $-(\text{alkilen})_t\text{-N(R}^+)\text{SO}_2\text{NR}^+\text{R}^{++}$, $-(\text{alkilen})_t\text{-N(R}^+)\text{C(=O)OR}^*$, $-(\text{alkilen})_t\text{-N(R}^+)\text{C(=S)OR}^*$, ili $-(\text{alkilen})_t\text{-N(R}^+)\text{SO}_2\text{R}^*$, pri čemu pomenuti alkil, haloalkil, alkenil, alkinil, cikloalkil, cikloalkenil, heterocikl, aril, heteroaril, arilalkil, heteroarilalkil, cikloalkilalkil, i heterocikloalkilne grupe mogu dodatno nezavisno biti supstituisani sa jednim ili više halo, cijano, okso, $-(\text{alkilen})_t\text{-OR}^*$, $-(\text{alkilen})_t\text{-S(O)}_v\text{R}^*$, $-(\text{alkilen})_t\text{-NR}^+\text{R}^{++}$, $-(\text{alkilen})_t\text{-C(=O)R}^*$, $-(\text{alkilen})_t\text{-C(=S)R}^*$, $-(\text{alkilen})_t\text{-C(=O)OR}^*$, $-(\text{alkilen})_t\text{-OC(=O)R}^*$, $-(\text{alkilen})_t\text{-C(=S)OR}^*$, $-(\text{alkilen})_t\text{-C(=O)NR}^+\text{R}^{++}$, $-(\text{alkilen})_t\text{-C(=S)NR}^+\text{R}^{++}$, $-(\text{alkilen})_t\text{-N(R}^+)\text{C(=O)NR}^+\text{R}^{++}$, $-(\text{alkilen})_t\text{-N(R}^+)\text{C(=S)NR}^+\text{R}^{++}$, $-(\text{alkilen})_t\text{-N(R}^+)\text{C(=O)R}^*$, $-(\text{alkilen})_t\text{-N(R}^+)\text{C(=S)R}^*$, $-(\text{alkilen})_t\text{-OC(=O)NR}^+\text{R}^{++}$, $-(\text{alkilen})_t\text{-OC(=S)NR}^+\text{R}^{++}$, $-(\text{alkilen})_t\text{-SO}_2\text{NR}^+\text{R}^{++}$, $-(\text{alkilen})_t\text{-N(R}^+)\text{SO}_2\text{R}^*$, $-(\text{alkilen})_t\text{-N(R}^+)\text{SO}_2\text{NR}^+\text{R}^{++}$, $-(\text{alkilen})_t\text{-N(R}^+)\text{C(=O)OR}^*$, $-(\text{alkilen})_t\text{-N(R}^+)\text{C(=S)OR}^*$, ili $-(\text{alkilen})_t\text{-N(R}^+)\text{SO}_2\text{R}^*$;

R^* predstavlja H, haloalkil, haloalkoksi, C_{1-6} -alkil, C_{2-6} -alkenil, C_{2-6} -alkinil, C_{3-8} -cikloalkil, C_{4-8} -cikloalkenil, aril, heteroaril, ili heterocikl;

R^+ i R^{++} nezavisno predstavljaju H, alkil, haloalkil, cikloalkil, alkenil, alkinil, aril, heteroaril, heterocikl, arilalkil, heteroarilalkil, heterocikloalkil, ili cikloalkilalkil, ili R^+ i R^{++} vezani za isti atom azota mogu opciono da se kombinuju kako bi se obrazovao heterocikličan sistem prstenova;

p predstavlja 0, 1, 2 ili 3;

q predstavlja 0, 1, 2, ili 3;

t pri svakom javljanju nezavisno predstavlja 0 ili ceo broj od 1 do 6; i

v pri svakom javljanju nezavisno predstavlja 0, 1 ili 2;

pri čemu se opciono R^c i R^d kombinuju kako bi se obrazovao spiro-cikloalkilan

ili heterocikličan sistem prstenova.

Patent sadrži još 8 patentnih zahtjeva

- (11) **04669** (13) **B**
 (51) **C07F5/02**^(2006.01) **C07F5/04**^(2006.01)
 (21) P-2024-38
 (22) 24.03.2005
 (30) 200455753504P 30.03.2004 US
 (96) 21197526.3/08.06.2022
 (97) EP 4008721/08.06.2022/2022/23
 EP 4008721/03.01.2024/2024/01

(54) me **SINTEZA JEDINJENJA
 ESTRA ORGANOBORNE
 KISELINE I ORGANOBORNE
 KISELINE**
 en **SYNTHESIS OF BORONIC
 ESTER AND ACID
 COMPOUNDS**

- (73) MILLENNIUM
 PHARMACEUTICALS, INC.
 40 Landsdowne Street, Cambridge
 MA 02139/ US
 (72) Pickersgill, Fraser I.
 Newton, MA 18940/ US
 Bishop, John
 Carlisle, MA 01741/ US
 Lo, Young
 Petersburg, VA 23805-9382/ US
 Chui, Fang-Ting
 Petersburg, VA 23805-9382/ US
 Kulkarni, Vithalanand R.
 Petersburg, VA 23805-9382/ US
 (74) Advokat Miladin Popović
 Capital Plaza, ulica šeiika Zajeda 13-
 IV/68, 81000 Podgorica, ME

(57)

1. Postupak za formiranje jedinjenja
 formule (XIV), ili njegovog anhidrida
 organoborne kiseline:

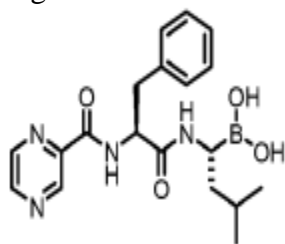

(XIV)

koji sadrži korake:

(A) spajanja adicione soli
 trifluorosirćetne kiseline jedinjenja formule
 (XVIII):

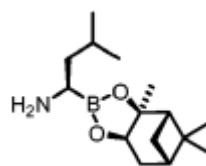

(XVIII)

sa jedinjenjem formule (XIXa):

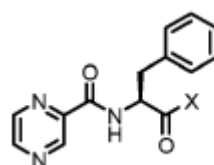

(XIXa)

pri čemu, grupa -C(O)X predstavlja O-(N-
 hidroksisukcinimid)estar generisan *in situ*
 dovođenjem u kontakt N-(2-
 pirazinkarbonil)-L-fenilalanina sa
 dicikloheksilkarbodiimidom i N-
 hidroksisukcinimidom, da bi se formiralo
 jedinjenje formule (XXIII):

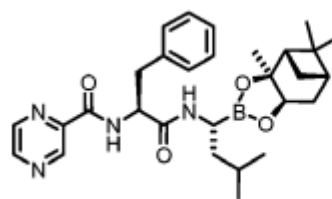

(XXIII);

i

(B) uklanjanja zaštite sa grupe
 organoborne kiseline da bi se
 formiralo jedinjenje formule (XIV),
 ili njegov anhidrid organoborne
 kiseline.

Patent sadrži još 6 patentnih zahtjeva

- (11) **04670** (13) **B**
 (51) **A61K 31/519**^(2006.01) **A61K 9/10**^(2006.01)
A61P 25/18^(2006.01) **A61P 25/24**^(2006.01)
A61K 9/00^(2006.01)
 (21) P-2024-5
 (22) 30.03.2016
 (30) 201562144054P 07.04.2015 US
 201562162596P 15.05.2015 US
 (96) 20169861.0/30.03.2016
 (97) EP 3744326/02.12.2020/2020/49
 EP 3744326/06.12.2023/2023/49
 (54) me **DOZNI REŽIM ZA
 PROPUŠTENE DOZE
 INJEKTIBILNIH ESTARA
 PALIPERIDONA SA
 PRODUŽENIM DELOVANJEM
 en DOSING REGIMEN FOR
 MISSED DOSES FOR LONG-
 ACTING INJECTABLE
 PALIPERIDONE ESTERS**
 (73) Janssen Pharmaceutica NV
 Turnhoutseweg 30, 2340 Beerse/ BE
 (72) GOPAL, Srihari
 1125 Trenton-Harbourton Road.,
 Titusville, NJ New Jersey 08560/ US
 RAVENSTIJN, Paulien Gerarda
 Maria
 Turnhoutseweg 30., B-2340 Beerse/
 BE
 RUSSU, Alberto
 Turnhoutseweg 30., B-2340 Beerse/
 BE
 SAMTANI, Mahesh Narain
 920 Route 202, Raritan., Raritan, NJ
 New Jersey 08869/ US
 (74) Advokat Božidar S. Radulović
 Baku 30/5, 81000 Podgorica, ME

(57)

1. Injekcioni depo paliperidon palmitata za upotrebu u postupku lečenja pacijenta kome je potreban psihijatrijski tretman za psihozu, šizofreniju ili bipolarni poremećaj koji je lečen 3-mesečnom suspenzijom za injekcije paliperidon palmitata sa produženim oslobađanjem, pri čemu je prošlo više od ili jednako od 4 meseca i do

devet meseci od poslednje injekcije 3-mesečne injekcijske suspenzije paliperidon palmitata sa produženim oslobađanjem, po režimu doziranja koji sadrži:

(1) davanje intramuskularno u deltoidni mišić navedenog pacijenta prve doze punjenja za ponovno pokretanje 1-mesečne injekcijske suspenzije paliperidon palmitata sa produženim oslobađanjem;

(2) davanje intramuskularno u deltoidni mišić navedenog pacijenta druge doze punjenja za ponovno pokretanje 1-mesečne injekcijske suspenzije paliperidon palmitata sa produženim oslobađanjem otprilike od 4. dana do oko 12. dana nakon davanja navedene prve doze za ponovno pokretanje; i

(3) davanje intramuskularno u deltoidni ili glutealni mišić navedenog pacijenta injekcijske suspenzije paliperidon palmitata sa produženim oslobađanjem za ponovno pokretanje u rasponu od oko 175 mg ekv. do oko 525 mg ekv. otprilike od 23. do otprilike 37. dana nakon davanja druge doze mesečne injekcije paliperidon palmitata za ponovno pokretanje pri čemu su navedena prva i druga doza punjenja za ponovno pokretanje i 3-mesečna formulacija doze paliperidon palmitata za ponovno pokretanje izabrani iz tabele ispod na osnovu količine propuštene doze

Propuštena PP3M doza	Primeniti PP1M, dve doze (u deltoidni mišić)		Zatim primeniti PP3M (u deltoidni ili glutealni mišić)
	Prva doza za ponovno započinjanje terapije	Druga doza za ponovno započinjanje terapije	Doza 3-mesečne formulacije za ponovno započinjanje terapije
175 mg ekv.	50 mg ekv.	50 mg ekv.	175 mg ekv.
263 mg ekv.	75 mg ekv.	75 mg ekv.	263 mg ekv.
350 mg ekv.	100 mg ekv.	100 mg ekv.	350 mg ekv.
525 mg ekv.	100 mg ekv.	100 mg ekv.	525 mg ekv.

Patent sadrži još 6 patentnih zahtjeva

(11) **04671** (13) **B**

(51) **A61K 31/13**^(2006.01) **A61K 31/165**^(2006.01)

A61K 31/166^(2006.01) **A61K 31/428**^(2006.01)

A61K 31/4745^(2006.01) **A61K 45/06**^(2006.01)

A61K 31/198^(2006.01) **A61P 25/28**^(2006.01)

(21) P-2023-4

(22) 29.05.2015

(30) 20140009662 30.05.2014 GB

(96) 21180847.2/29.05.2015

(97) EP 3903774/03.11.2021/2021/44

EP 3903774/09.11.2022/2022/45

(54) me **N,N-BIS-2-MERKAPTOETIL**

IZOFTALAMID ZA LEČENJE

NEURODEGENERATIVNIH

BOLESTI

en **N,N-BIS-2-**

MERCAPTOETHYL

ISOPHTHALAMIDE FOR THE

TREATMENT OF

NEURODEGENERATIVE

DISEASES

(73) EmeraMed Limited

Trinity House,Charleston Road,

Ranelagh, Dublin 6 / IE

(72) **HALEY, Boyd Eugene,**

Nicholasville, 40356/ US

KLINGBERG, Ragnar Axel Theodor,

115 35 Stockholm/ SE

(74) AOD "Lutovac & partneri"

Bulevar Ivana Crnojevića 93 81000

Podgorica (ME)

(57)

1. N,N-bis-2-merkaptοetil izoftalamid, ili njegova farmaceutska prihvatljiva so, za upotrebu u lečenju neurodegenerativnog poremećaja.

Patent sadrži još 9 patentnih zahtjeva

- (11) **04672** (13) **B**
(51) **G01M 3/00**^(2006.01) **G01M 3/24**^(2006.01)
(21) P-2024-7
(22) 11.03.2016
(30) 201530574 28.04.2015 ES
(96) 16727214.5/11.03.2016
(86) ES PCT/ES2016/070157/11.03.2016
(87) WO
2016/174284/03.11.2016/2016/44
(97) EP 3428603/16.01.2019/2019/03
EP 3428603/01.11.2023/2023/44
(54) me **UREĐAJ ZA DETEKCIJU
CURENJA VODE U
CEVOVODIMA I POSTUPAK
DETEKCIJE CURENJA**
en **DEVICE FOR DETECTING
WATER LEAKS IN PIPELINES
AND LEAK DETECTION
METHOD**
(73) Aganova S.L.
C/ La Gitanilla 17, 29004 Malaga / ES
(72) RAMIREZ GARCIA, Agustin
C/ La Gitanilla 17,, 29004 Malaga/ ES
(74) Advokat Miladin Popović
Capital Plaza, ulica šeika Zajeda 13-
IV/68, 81000 Podgorica, ME

(57)

1. Uređaj za detekciju curenja vode u cevovodima, pri čemu uređaj ima neutralni uzgon i sadrži:

sferno kućište dobijeno od dva hermetički spojena polu-kućišta (1-1');

najmanje jedan hidrofon (2) kao prijemnik akustičnih signala unutar cevovoda (15), pri čemu se hidrofon (2) se nalazi unutar sfemog kućista i povezan je sa signalnim procesorom (9) unutar kućista, koji signalni procesor (9) sadrži memorijsku karticu (10) za skladištenje audio informacija koje odgovaraju akustičnim signalima primljenim od strane hidrofona (2), pri čemu signalni procesor (9) ima satni modul (12) konfigurisan da snima na memorijsku karticu (10) proteklo vreme plovidbe za svaki akustični signal primljen od strane hidrofona (2) ;

naznačen time što sfemo kućište uključuje spoljašnjih i razmaknutih perifernih zlebova, i veći broj zaptivki prihvaćenih u perifernim zlebove, i pri čemu zaptivke imaju adhezivnu teksturu koja olakšava kotrljanje u slučaju mogućeg zaglavlivanja.

Patent sadrži još 9 patentnih zahtjeva

- (11) **04673** (13) **B**
(51) **C07D 495/04**^(2006.01) **A61P 35/00**^(2006.01)
A61P 37/00^(2006.01) **A61K 31/519**^(2006.01)
(21) P-2024-8
(22) 05.12.2019
(30) 18306634 06.12.2018 EP
(96) 19817229.8/05.12.2019
(86) EP PCT/EP2019/083773/05.12.2019
(87) WO
2020/115183/11.06.2020/2020/24
(97) EP 3891156/13.10.2021/2021/41
EP 3891156/15.11.2023/2023/46
(54) me **NOVI KRISTALNI OBLICI**
TIENOPIRIMIDINA KAO
INHIBITORI MCL-1
en **NEW CRYSTALLINE FORMS**
OF A THIENOPYRIMIDINE AS
MCL-1 INHIBITOR
(73) Les Laboratoires Servier
35, rue de Verdun, 92284 Suresnes
Cedex / FR
Vernalis (R&D) Limited
Granta Park, Cambridge CB21 6GB/
GB
(72) DE BAETS, Emilie
33 rue de la Fontaine,, 76960 Notre
Dame de Bondeville/ FR
AUVRAY, Julien
24 rue Sainte Agathe des Monts,,
14600 HONFLEUR/ FR
LYNCH, Michael
74, rue des Chaises,, 45140 Saint Jean
de la Ruelle / FR
LEBLANC, Nicolas
3 impasse du moulin,, 45410 Lion-en-
Beauce/ FR
(74) Advokat Miladin Popović
Capital Plaza, ulica šeika Zajeda 13-
IV/68, 81000 Podgorica, ME

(57)

1. Kristalni Oblik 2- $\{[5-\{3\text{-hloro-2-metil-4-[2-(4\text{-metilpiperazin-1-il)etoks}]fenil}\}-6-(4\text{-fluorofenil})\text{tieno}[2,3\text{-d}]pirimidin-4\text{-il}\}\text{joksi}\}-3-(2-\{[2-(2\text{-metoksifenil})\text{pirimidin-4-}$

il]metoksi }fenil)propanske kiseline
(Jedinjenje A).

Patent sadrži još 29 patentnih zahtjeva

- (11) **04674** (13) **B**
- (51) **A61K 9/00**^(2006.01) **A61K 9/10**^(2006.01)
A61K 47/10^(2017.01) **A61K 47/36**^(2006.01)
A61K 47/38^(2006.01) **A61K 31/137**^(2006.01)
A61K 31/192^(2006.01) **A61P 29/00**^(2006.01)
- (21) P-2024-9
- (22) 18.12.2020
- (30) 20190383192 23.12.2019 EP
- (96) 20838021.2/18.12.2020
- (86) EP PCT/EP2020/087107/18.12.2020
- (87) WO2021/130126
A1/01.07.2021/2021/26
- (97) EP 4081187/02.11.2022/2022/44
EP 4081187/13.12.2023/2023/50
- (54) me **TEČNA KOMPOZICIJA
KOJA SADRŽI IBUPROFEN I
FENILEFRIN**
en **LIQUID COMPOSITION
COMPRISING IBUPROFEN AND
PHENYLEPHRINE**
- (73) Nutra Essential OTC, S.L.
La Granja, 1, Piso 3º, 28108
Alcobendas, Madrid/ ES
- (72) VICARIO DE LA TORRE, Marta
La Granja, 1,, 28108 Alcobendas,
Madrid/ ES
SANZ MENÉNDEZ, Nuria
La Granja, 1,, 28108 Alcobendas,
Madrid / ES
SÁNCHEZ GARCÍA, José Ángel
La Granja, 1, , 28108 Alcobendas,
Madrid/ ES
IGLESIAS SÁNCHEZ, José Carlos
La Granja, 1,, 28108 Alcobendas,
Madrid/ ES
SANTE SERNA, Luis
La Granja, 1,, 28108 Alcobendas,
Madrid/ ES
- (74) AOD “Lutovac & partneri”
Bulevar Ivana Crnojevića 93,
81000 Podgorica, ME

(57)

Teena farmaceutska kompozicija za oralno davanje u obliku suspenzije koja sadrži:

a) Ibuprofen u kolicini koja se nalazi između 2% mas/vi 10% mas/v;

b) fenilefrin iii njegovu farmaceutski prihvatljivu so, u kolicini koja se nalazi između

0.005% mas/vi 2% mas/v, izrazenoj kao ekvivalentna kolicina fenilefrin hidrohlorida;

c) hipromelozu, u kolicini koja se nalazi između 0.1% mas/vi 5% mas/v;

d) ksantan gumu, u kolicini koja se nalazi između 0.05% mas/v i 4% mas/v;

e) tecni maltitol;

f) glicerin; i

g) vodu

Patent sadrži još 14 patentnih zahtjeva

(11) **04675** (13) **B**
(51) **A61K 31/57**^(2006.01) **A61P 25/30**^(2006.01)
(21) P-2024-36
(22) 28.02.2024
(30) 18305177 20.02.2018 EP
(96) 19705190.7/20.02.2019
(86) EP PCT/EP2019/054217/20.02.2019
(87) WO 2019/162328/29.08.2019/2019/35
(97) EP 3755339/30.12.2020/2020/53
EP 3755339/03.01.2024/2024/01

(54) me **3-BETA-(4-METOKSIBENZILOKSI)PREGN-5-EN-20-ON ZA UPOTREBU U LEČENJU POREMEĆAJA KOJI SE ODNOSE NA KANABINOIDE**
en **3BETA-(4-METHOXYBENZYLOXY)PREGN-5-EN-20-ONE FOR USE IN THE TREATMENT OF CANNABINOIDS-RELATED DISORDERS**

(73) Aelis Farma
1 rue Lafaurie de Monbadon, 33000
Bordeaux/ FR
INSERM (Institut National de la Santé
et de la Recherche Médicale)
101 rue de Tolbiac, 75013 Paris/ FR
UNIVERSITE DE BORDEAUX
35, Place Pey Berland, 33000
Bordeaux/ FR

(72) c/o Aelis Farma Neurocentre
Magendie PIAZZA, Pier Vincenzo
146, rue Léo Saignat, 33077
Bordeaux/ FR
c/o Aelis Farma Neurocentre
Magendie , FABRE, Sandy
146, rue Léo Saignat, 33077
Bordeaux/ FR
c/o Aelis Farma Neurocentre
Magendie , METNA, Mathilde
146, rue Léo Saignat, 33077
Bordeaux/ FR
c/o Aelis Farma Neurocentre
Magendie , MONLEZUN, Stéphanie
146, rue Léo Saignat, 33077
Bordeaux/ FR
Neurocentre Magendie INSERM
U1215, BUSQUET-GARCIA, Arnau
146, rue Léo Saignat, 33077
Bordeaux/ FR

Neurocentre Magendie INSERM
U1215, COTA, Daniela
146, rue Léo Saignat, 33077
Bordeaux/ FR
Neurocentre Magendie INSERM
U1215, MARSICANO, Giovanni
146, rue Léo Saignat, 33077
Bordeaux/ FR
Neurocentre Magendie INSERM
U1215, REVEST, Jean-Michel
146, rue Léo Saignat, 33077
Bordeaux/ FR
Neurocentre Magendie INSERM
U1215, VALLÉE, Monique
146, rue Léo Saignat, 33077
Bordeaux/ FR
(74) AOD "Tripković & Raičević"
Ivan Raičević, advokat
Vladike Visariona Borilovića 10,
stan 6,
81000, Podgorica, ME

(57)

1. Jedinjenje prema formuli (I):

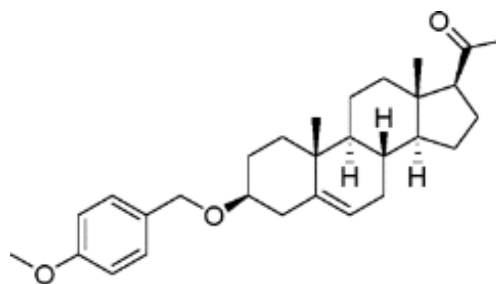

Formula (I)

naznačeno time, što je za upotrebu u
lečenju poremećaja povezanih sa
kanabinoidima.

Patent sadrži još 16 patentnih zahtjeva

(11) **04676** (13) **B**
(51) **A61K9/00**^(2006.01) **A61K9/16**^(2006.01)
A61K9/20^(2006.01) **A61K31/431**^(2006.01)
A61K31/7004^(2006.01) **A61P3/04**^(2006.01)
A61P3/06^(2006.01) **A61P3/10**^(2006.01)
A61K9/48^(2006.01) **A61P3/00**^(2006.01)
A61P3/08^(2006.01)

(21) P-2024-37
(22) 11.02.2010
(30) 20090152317P 13.02.2009 US
20090254033P 22.10.2009 US
(96) 10703652.7/11.02.2010
(86) DE PCT/EP2010/051737/11.02.2010
(87) WO 2010/092126/19.08.2010/2010/33
(97) EP 2395968/21.12.2011/2011/51
EP 2395968/17.01.2024/2024/03

(54) me **FARMACEUTSKA**
KOMPOZICIJA KOJA SADRŽI
GLUKOPIRANOZIL
DIFENILMETAN DERIVATE,
NJIHOV FARMACEUTSKI DOZNI
OBLIK, POSTUPAK NJIHOVOG
DOBIJANJA I NJIHOVA PRIMENA
ZA POBOLJŠANU GLIKEMIJSKU
KONTROLU KOD PACIJENTA
en **PHARMACEUTICAL**
COMPOSITION COMPRISING
GLUCOPYRANOSYL
DIPHENYLMETHANE
DERIVATIVES,
PHARMACEUTICAL DOSAGE
FORM THEREOF, PROCESS FOR
THEIR PREPARATION AND USES
THEREOF FOR IMPROVED
GLYCEMIC CONTROL IN A
PATIENT

(73) Boehringer Ingelheim International
GmbH
Binger Strasse 173, 55216 Ingelheim
am Rhein/ DE

(72) EISENREICH, Wolfram
Binger Strasse 173 , 55216 Ingelheim
Am Rhein / DE
LADYZHYNSKY, Nadia S.
900 Ridgebury Road , Ridgefield, CT
06877/ US
LI, Danping

900 Ridgebury Road , Ridgefield, CT
06877/ US

SCHULTZ, Leon
900 Ridgebury Road , Ridgefield, CT
06877/ US

WANG, Zeren
900 Ridgebury Road, Ridgefield, CT
06877/ US

MACHA, Sreeraj
900 Ridgebury Road , Ridgefield, CT
06877/ US

BARTA, Albert
Binger Strasse 173 , 55216 Ingelheim
Am Rhein / DE

(74) AOD "Lutovac & partneri"
Bulevar Ivana Crnojevića 93 81000
Podgorica (ME)

(57)

1. Farmaceutska kompozicija koja
sadrži jedinjenje 1-hloro-4-(β-D-
glukopiranoz-1-il)-2-[4-((S)-
tetrahidrofuran-3-iloksi)-benzil]-benzen
formule (I.9),

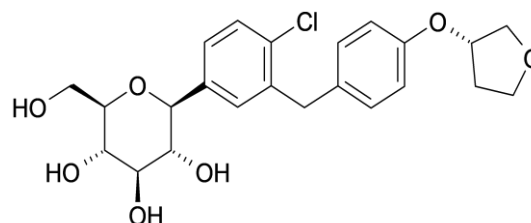

(I.9)

pri čemu raspodjela veličine čestice
jedinjenja formule (I.9) u navedenoj
kompozicije je $5 \mu\text{m} \leq X90$
 $\leq 100 \mu\text{m}$, pri čemu raspodjela
veličine čestica je po zapremini i
određena je metodom laserske
difrakcije, i pri čemu navedeno
jedinjenje formule (I.9) predstavlja
1.0 % do 20 % težine navedene
kompozicije.

Patent sadrži još 18 patentnih zahtjeva

OBJAVA UPISA PROMJENA
Publication of record of changes

P-2022-107**Registarski broj: 04389****Vrsta promjene:** promjena imena i adrese**Datum promjene:** 15.01.2025.**Stari podatak:** Myovant Sciences GmbH, Aeschengraben 27, Floor 22, 4051 Basel, Švajcarska**Novi podatak:** Sumitomo Pharma Switzerland GmbH, Aeschengraben 27, 4051 Basel, Švajcarska

P-2021-210**Registarski broj: 03984****Vrsta promjene:** promjena adrese**Datum promjene:** 15.01.2025.**Stari podatak:** 235 East 42nd Street, New York, NY 10017, US**Novi podatak:** 66 Hudson Boulevard East, New York, NY 10001-2192, United States of America

P-2018-213**Registarski broj: 03186****Vrsta promjene:** prenos prava**Datum promjene:** 20.01.2025.**Stari podatak:** Abbvie Inc., 1 North Waukegan Road, North Chicago, IL 60064, Sjedinjene Američke Države**Novi podatak:** REATA PHARMACEUTICALS HOLDINGS, LLC, 5320 Legacy Drive, Plano, TX 75024, Sjedinjene Američke Države

P-2014-22**Registarski broj: 01709****Vrsta promjene:** prenos prava**Datum promjene:** 20.01.2025.**Stari podatak:** FMC Agro Singapore Pte. Ltd., 10 Marina Boulevard #40-01, Marina Bay Financial Centre, Singapore 018983, Singapore**Novi podatak:** FMC IP Technology GmbH, Industrieplatz 1c/Mittelbau, 8212 Neuhausen, Switzerland

P-2008-792**Registarski broj: 00495****Vrsta promjene:** prenos prava**Datum promjene:** 20.01.2025.**Stari podatak:** FMC Agro Singapore Pte. Ltd., 10 Marina Boulevard #40-01, Marina Bay Financial Centre, Singapore 018983, Singapore

Novi podatak: FMC IP Technology GmbH, Industriepplatz 1c/Mittelbau, 8212 Neuhausen, Switzerland

P-2017-261

Registarski broj: 02943

Vrsta promjene: prenos prava

Datum promjene: 23.01.2025.

Stari podatak: Johannes Gutenberg-Universität Mainz, Saarstrasse 21, 55128 Mainz, DE

Novi podatak: TRON – Translationale Onkologie an der Universitätsmedizin der Johannes Gutenberg-Universität Mainz gemeinnützige GmbH, Freiligrathstrasse 12, 55131 Mainz, DE.

P-2017-261

Registarski broj: 02943

Vrsta promjene: prenos prava

Datum promjene: 23.01.2025.

Stari podatak: Ganymed Pharmaceuticals GmbH, An der Goldgrube 12, 55131 Mainz, DE

Novi podatak: Astellas Pharma Inc., 5-1, Nihonbashi-Honcho 2-Chome Chuo-ku, Tokyo 103-8411 Japan

P-2016-39

Registarski broj: 02369

Vrsta promjene: promjena imena

Datum promjene: 24.01.2025.

Stari podatak: Ganymed Pharmaceuticals AG

Novi podatak: Ganymed Pharmaceuticals GmbH

P-2016-39

Registarski broj: 02369

Vrsta promjene: prenos prava

Datum promjene: 24.01.2025.

Stari podatak: Ganymed Pharmaceuticals GmbH, An der Goldgrube 12, 55131 Mainz, Njemačka

Novi podatak: Astellas Pharma Inc., 5-1, Nihonbashi-Honcho 2-Chome Chuo-ku, Tokyo 103-8411 Japan

P-2016-39

Registarski broj: 02369

Vrsta promjene: prenos prava

Datum promjene: 24.01.2025.

Stari podatak: Johannes-Gutenberg-Universität Mainz, Saarstrasse 21, 55122 Mainz, Njemačka

Novi podatak: TRON – Translationale Onkologie an der Universitätsmedizin der Johannes Gutenberg-Universität Mainz gemeinnützige GmbH, Freiligrathstrasse 12, 55131 Mainz, Njemačka

P-2019-67

Registarski broj: 03407

Vrsta promjene: prenos prava

Datum promjene: 27.01.2025.

Stari podatak: Ganymed Pharmaceuticals GmbH, An der Goldgrube 12, 55131 Mainz, DE

Novi podatak: Astellas Pharma Inc., 5-1, Nihonbashi-Honcho 2-Chrome Chuo-ku, Tokyo 103-8411, Japan

P-2014-210

Registarski broj: 02129

Vrsta promjene: promjena imena

Datum promjene: 29.01.2025.

Stari podatak: Morpho B.V.

Novi podatak: IDEMIA The Netherlands B.V.

P-2019-58

Registarski broj: 03529

Vrsta promjene: prenos prava

Datum promjene: 29.01.2025.

Stari podatak: Reata Pharmaceuticals, Inc., 2801 Gateway Drive, Suite 150, Irving, TX 75063, US

Novi podatak: Reata Pharmaceuticals Holdings, LLC, 5320 Legacy Drive, Plano, Texas 75024, United States of America

P-2021-68

Registarski broj: 04131

Vrsta promjene: prenos prava

Datum promjene: 29.01.2025.

Stari podatak: Reata Pharmaceuticals, Inc., 2801 Gateway Drive, Suite 150, Irving, TX 75063, US

Novi podatak: Reata Pharmaceuticals Holdings, LLC, 5320 Legacy Drive, Plano, Texas 75024, United States of America

P-2018-320

Registarski broj: 03282

Vrsta promjene: prenos prava

Datum promjene: 29.01.2025.

Stari podatak: Reata Pharmaceuticals, Inc., 2801 Gateway Drive, Suite 150, Irving, TX 75063, US

Novi podatak: Reata Pharmaceuticals Holdings, LLC, 5320 Legacy Drive, Plano, Texas 75024, United States of America

P-2017-178

Registarski broj: 02926

Vrsta promjene: prenos prava

Datum promjene: 29.01.2025.

Stari podatak: Reata Pharmaceuticals, Inc., 2801 Gateway Drive, Suite 150, Irving, TX 75063, US

Novi podatak: Reata Pharmaceuticals Holdings, LLC, 5320 Legacy Drive, Plano, Texas 75024, United States of America

P-2012-90

Registarski broj: 63170

Vrsta promjene: prenos prava

Datum promjene: 17.02.2025.

Stari podatak: ZIONEXA, 4 allée du Groupe Nicolas Bourbaki, 63170 Aubière, Francuska

Novi podatak: GE Healthcare Limited, Pollard Wood, Nightingales Lane, Chalfont St. Giles, Buckinghamshire, UK, HP8 4SPmo

P-2017-302

Registarski broj: 02939

Vrsta promjene: promjena adrese

Datum promjene: 26.02.2025.

Stari podatak: Am Klopferspitz 19a, 82152 Planegg – Martinsried, DE

Novi podatak: Fraunhoferstr.22, 82152 Planegg – Martinsried, Germany

P-2017-302

Registarski broj: 02939

Vrsta promjene: prenos prava

Datum promjene: 26.02.2025.

Stari podatak: 4SC AG, Fraunhoferstr. 22, 82152 Planegg – Martinsried, Germany

Novi podatak: Immunic AG, Lochhamer Schlag 21, 82166 Gräfelfing, Germany

P-2023-58

Registarski broj: 04556

Vrsta promjene: prenos prava

Datum promjene: 27.02.2025.

Stari podatak: Hydra Biosciences, LLC, 405 Concord Avenue, P.O. Box 147, Belmont, MA 02478 / US

Novi podatak: Boehringer Ingelheim International GmbH, Binger Strasse 173, 55216 Ingelheim am Rhein / DE

P-2022-137

Registarski broj: 04431

Vrsta promjene: prenos prava

Datum promjene: 27.02.2025.

Stari podatak: Hydra Biosciences, LLC, 405 Concord Avenue, P.O. Box 147, Belmont, MA 02478 / US

Novi podatak: Boehringer Ingelheim International GmbH, Binger Strasse 173, 55216 Ingelheim am Rhein / DE

P-2019-341

Registarski broj: 03587

Vrsta promjene: Ispravka greške – prenos prava

Datum promjene: 07.04.2025.

Stari podatak: NakanoshiMA

Novi podatak: Nakanoshima

P-2020-225

Registarski broj: 04371

Vrsta promjene: Ispravka greške – prenos prava

Datum promjene: 07.04.2025.

Stari podatak: P-2020-224

Novi podatak: P-2020-225

***OBJAVA PATENATA U IZMIJENJENOM
OBLIKU***
Publication of the amended patents

(11) **02619** (13) **B**

(51) **C07D 409/12**^(2006.01) **A61K 31/4704**^(2006.01)
A61P 25/00^(2006.01)

(21) P-2017-56

(22) 23.04.2013

(30) 201261636920 P 23.04.2012 US
201361791378 P 15.03.2013 US

(96) 13722129.7/23.04.2013

(86) JP PCT/JP2013/062681/23.04.2013

(87) WO 2013/162046/31.10.2013/2013/44

(97) EP 2841431/04.03.2015/2015/10
EP 2841431/04.01.2017/2017/01

(54) me **DIHIDRAT**

**BENZOTIOFENSKOG JEDINJENJA
I PROCES ZA NJEGOVU
PROIZVODNJU**

en **DIHYDRATE OF**

**BENZOTHIOPHENE COMPOUND
AND PROCESS FOR PRODUCING
THE SAME**

(73) Otsuka Pharmaceutical Co., Ltd.
9, Kanda-Tsukasamachi 2-chome
Chiyoda-ku, Tokyo 101-8535/ JP

(72) YAMASHITA, Hiroshi
c/o OTSUKA PHARMACEUTICAL CO.
LTD. 1-7-1 Doshomachi Chuo-ku, Osaka-
shi Osaka 541-0045/ JP
SATO, Tetsuya
c/o OTSUKA PHARMACEUTICAL CO.
LTD. 1-7-1 Doshomachi Chuo-ku, Osaka-
shi Osaka 541-0045/ JP
MINOWA, Takuya
c/o OTSUKA PHARMACEUTICAL CO.
LTD. 1-7-1 Doshomachi Chuo-ku, Osaka-
shi Osaka 541-0045/ JP
HOSHIKA, Yusuke
c/o OTSUKA PHARMACEUTICAL CO.
LTD. 1-7-1 Doshomachi Chuo-ku, Osaka-
shi Osaka 541-0045/ JP

TOYOFUKU, Hidekazu
c/o OTSUKA PHARMACEUTICAL CO.
LTD. 1-7-1 Doshomachi Chuo-ku, Osaka-
shi Osaka 541-0045/ JP

YAMAGUCHI, Tatsuya

c/o OTSUKA PHARMACEUTICAL CO.
LTD. 1-7-1 Doshomachi Chuo-ku, Osaka-
shi Osaka 541-0045/ JP

SOTA, Masahiro

c/o OTSUKA PHARMACEUTICAL CO.
LTD. 1-7-1 Doshomachi Chuo-ku, Osaka-
shi Osaka 541-0045/ JP

KAWANO, Shuuji

c/o OTSUKA PHARMACEUTICAL CO.
LTD. 1-7-1 Doshomachi Chuo-ku, Osaka-
shi Osaka 541-0045/ JP

NAKAMURA, Takayuki

c/o OTSUKA PHARMACEUTICAL CO.
LTD. 1-7-1 Doshomachi Chuo-ku, Osaka-
shi Osaka 541-0045/ JP

ETO, Ryohei

c/o OTSUKA PHARMACEUTICAL CO.
LTD. 1-7-1 Doshomachi Chuo-ku, Osaka-
shi Osaka 541-0045/ JP

IKEBUCHI, Takuma

c/o OTSUKA PHARMACEUTICAL CO.
LTD. 1-7-1 Doshomachi Chuo-ku, Osaka-
shi Osaka 541-0045/ JP

MORIYAMA, Kei

c/o OTSUKA PHARMACEUTICAL CO.
LTD. 1-7-1 Doshomachi Chuo-ku, Osaka-
shi Osaka 541-0045/ JP

ITO, Nobuaki

c/o OTSUKA PHARMACEUTICAL CO.
LTD. 1-7-1 Doshomachi Chuo-ku, Osaka-
shi Osaka 541-0045/ JP

(74) Advokat Radulović S. Božidar
Baku 30/5, 81000 Podgorica, ME

(11) **02628** (13) **B**

(51) **C07D277/28**^(2006.01) **C07D417/14**^(2006.01)
A61K31/427^(2006.01) **A61P31/12**^(2006.01)

(21) P-2016-260

(22) 22.02.2008

(30) 20070903228P 23.02.2007 US
20070958716P 06.07.2007 US

(96) 12167589.6/22.02.2008

- (97) EP 2487161/15.08.2012/2012/33
EP 2487161/10.08.2016/2016/32
- (54) me **Modulatori farmakokinetičkih svojstava lekova**
en **Modulators of pharmacokinetic properties of therapeutics**
- (73) GILEAD SCIENCES, INC.
333 Lakeside Drive, Foster City, CA
94404/ US
- (72) DESAI, Manoj, C.
1975 Mohawk Drive, Pleasant Hill, CA
94523/ US
Hong, Allen, Y.
446 S. Catalina Avenue, Apt. 203,
Pasadena, CA California 91106/ US
Hui, Hon, C.
853 Woodside Way, 229, San Mateo, CA
California 94401 / US
LIU, Hongtao
10320 Orange Avenue, Cupertino,
California , CA 95014/ US
Vivian, Radall, W.
1430 Via Vista, San Mateo, CA California
94404 / US
XU, Lianhong
970 Blair Court, Palo Alto, California , CA
94303 / US
- (74) Advokat Radulović S. Božidar
Baku 30/5, 81000 Podgorica, ME

-
- (11) **02674** (13) **B**
(51) **A61K31/495^o** **A61P25/00^o**
(21) P-2017-94
(22) 22.08.2011
(30) 20100375885P 23.08.2010 US
20100000739 23.08.2010 DK
(96) 11749331.2/22.08.2011
(86) DK PCT/DK2011/050317/22.08.2011
(87) WO 2012/25123 A1/01.03.2012/2012/09
(97) EP 2608789/03.07.2013/2013/27
EP 2608789/12.04.2017/2017/15

- (54) me **TERAPEUTSKE UPOTREBE 1-[2-(2,4-DIMETIL-FENILSULFANIL)FENIL]PIPERAZINA**
en **THERAPEUTIC USES OF 1-[2-(2,4-DIMETHYL-PHENYLSULFANYL)PHENYL]PIPERAZINE**
- (73) H. Lundbeck A/S
Ottiliavej 9, 2500 Valby/ DK
- (72) DRAGHEIM, Marianne
Trolldager 2, DK-2950 Vedbaek,/ DK
FLOREA, Ioana
Engløgken 16, DK-2791 Drag-r,/ DK
- (74) Advokat Radulović S. Božidar
Baku 30/5, 81000 Podgorica, ME

-
- (11) **02722** (13) **B**
(51) **A61K 31/573^(2006.01)** **A61K 39/395^(2006.01)**
(21) P-2017-104
(22) 27.10.2011
(30) 412229 P 10.11.2010 US
(96) 11788077.3/27.10.2011
(86) EP PCT/EP2011/068862/27.10.2011
(87) WO 2012/062596/18.05.2012/2012/20
(97) EP 2637670/18.09.2013/2013/38
EP 2637670/08.03.2017/2017/10
- (54) me **PREVENCIJA NEŽELJENIH EFEKATA UZROKOVANIH CD3-SPECIFIČNIM VEZUJUĆIM DOMENIMA**
en **PREVENTION OF ADVERSE EFFECTS CAUSED BY CD3 SPECIFIC BINDING DOMAINS**
- (73) AMGEN RESEARCH (MUNICH)
GMBH
Staffelseestrasse 2, 81477 München/ DE
- (72) ZUGMAIER, Gerhard
Staffelseestr. 2, Muenchen, 81477 / DE
NAGORSEN, Dirk
Staffelseestr. 2, Muenchen, 81477 / DE
SCHEELE, Juergen
Staffelseestr. 2, Muenchen, 81477 / DE
- (74) AOD "ĆUPIĆ"
Bulevar Džordža Vašingtona 79,
81000 Podgorica, ME

(11) **03590** (13) **B**

(51) **A61K 47/69**^(2017.01) **A61K 39/00**^(2006.01)

(21) P-2019-345

(22) 13.08.2014

(30) 201361865389 P 13.08.2013 US

201361869279 P 23.08.2013 US

201361887112 P 04.10.2013 US

(96) 14836306.2/13.08.2014

(86) US PCT/US2014/050962/13.08.2014

(87) WO 2015/023796/19.02.2015/2015/07

(97) EP 3033102/22.06.2016/2016/25

EP 3033102/23.10.2019/2019/43

(54) me **ČESTICE KONJUGOVANE**

PEPTIDOM

en **PEPTIDE CONJUGATED**

PARTICLES

(73) Northwestern University

633 Clark Street, Evanston, IL 60208/ US

(72) SHEA, Lonnie D

in care of Northwestern University, 633
Clark Street, Evanston Illinois 60208/ US

MILLER, Stephen D.

633 Clark Street, Evanston Illinois 60208/
US

YAP, Jonathan Woon Teck

in care of Northwestern University, 633
Clark Street, Evanston Illinois 60208/ US

GETTS, Daniel R.

3303 20th Street N.E., Washington District
of Columbia 20018/ US

MCCARTHY, Derrick

in care of Northwestern University, 633
Clark Street, Evanston Illinois 60208/ US

(74) Advokat Radulović S. Božidar

Baku 30/5, 81000 Podgorica, ME

(11) **03668** (13) **B**

(51) **H04L 5/00**^(2006.01) **H04L 27/26**^(2006.01)

H04L 25/02^(2006.01)

(21) P-2020-45

(22) 03.09.2015

(30) 201462046086 P 04.09.2014 US

201462054932 P 24.09.2014 US

201462064935 P 16.10.2014 US

201462067260 P 22.10.2014 US

201514843538 02.09.2015 US

(96) 15766301.4/03.09.2015

(86) US PCT/US2015/048300/03.09.2015

(87) WO 2016/036934/10.03.2016/2016/10

(97) EP 3189641/12.07.2017/2017/28

EP 3189641/18.12.2019/2019/51

(54) me **TONSKI PLAN ZA LTF**

KOMPRESIJU I PRENOS U

BEŽIČNIM KOMUNIKACIONIM

SISTEMIMA

en **TONE PLAN FOR LTF**

COMPRESSION AND

TRANSMISSION IN WIRELESS

COMMUNICATION SYSTEMS

(73) QUALCOMM INCORPORATED

5775 Morehouse Drive, San Diego, CA

92121-1714/ US

(72) YANG, Lin

5775 Morehouse Drive, San Diego,

California 92121-1714/ US

DOAN, Dung Ngoc

5775 Morehouse Drive, San Diego,

California 92121-1714/ US

TIAN, Bin

5775 Morehouse Drive, San Diego,

California 92121-1714/ US

VERMANI, Sameer

5775 Morehouse Drive, San Diego,

California 92121-1714/ US

(74) AOD MSA IP

MILOJEVIĆ, SEKULIĆ, ADVOKATI

Karađorđeva 65, 11000 Beograd, RS

(11) **04078** (13) **B**

(51) **C07K 16/28**^(2006.01) **C07K 16/40**^(2006.01)

A61K 39/00^(2006.01) **A61K 47/68**^(2017.01)

A61P 35/00^(2006.01) **A61P 35/02**^(2006.01)

(21) P-2021-157

(22) 09.11.2015

(30) 201462077486 P 10.11.2014 US

201562147329 P 14.04.2015 US

201562188999 P 06.07.2015 US
(96) 15791298.1/09.11.2015
(86) EP PCT/EP2015/076111/09.11.2015
(87) WO 2016/075099/19.05.2016/2016/20
(97) EP 3218406/20.09.2017/2017/38
EP 3218406/24.03.2021/2021/12
(54) me **VEZUJUĆI MOLEKULI
SPECIFIČNI ZA CD73 I NJIHOVE
UPOTREBE**
en **BINDING MOLECULES
SPECIFIC FOR CD73 AND USES
THEREOF**
(73) Medimmune Limited
Milstein Building Granta Park,
Cambridge, Cambridgeshire CB21 6GH/
GB
(72) MINTER, Ralph
Milstein Building, Granta Park,,
Cambridge Cambridgeshire CB21 6GH/
GB
RUST, Steven
Granta Park,, Cambridge Cambridgeshire
CB21 6GH/ GB
GUILLARD, Sandrine
Granta Park,, Cambridge Cambridgeshire
CB21 6GH/ GB
JERMUTUS, Lutz U
Granta Park,, Cambridge Cambridgeshire
CB21 6GH/ GB
HAY, Carl
One MedImmune Way,, Gaithersburg, MD
20878/ US
SACHSENMEIER, Kris
One MedImmune Way, Gaithersburg, MD
20878/ US
SULT, Erin
One MedImmune Way,, Gaithersburg, MD
20878/ US
HUANG, Qihui
One MedImmune Way,, Gaithersburg, MD
20878/ US
PAVLIK, Peter
One MedImmune Way,, Gaithersburg, MD
20878/ US
DAMSCHRODER , Melissa

One MedImmune Way,, Gaithersburg, MD
20878/ US
CHENG, Li
One MedImmune Way,, Gaithersburg, MD
20878/ US
DIEDRICH, Gundo
One MedImmune Way,, Gaithersburg, MD
20878/ US
RIOS-DORIA, Jonathan
One MedImmune Way,, Gaithersburg, MD
20878/ US
HAMMOND, Scott
One MedImmune Way, Gaithersburg, MD
20878/ US
HOLLINGSWORTH, Robert E
One MedImmune Way,, Gaithersburg, MD
20878/ US
DURHAM, Nicholas
One MedImmune Way,, Gaithersburg, MD
20878/ US
LEOW, Ching Ching
One MedImmune Way,, Gaithersburg, MD
20878/ US
ANTONYSAMY, Mary
One MedImmune Way,, Gaithersburg, MD
20878/ US
GEOGHEGAN, James
One MedImmune Way,, Gaithersburg, MD
20878/ US
LU, Xiaojun
One MedImmune Way,, Gaithersburg, MD
20878/ US
ROSENTHAL, Kim
One MedImmune Way,, Gaithersburg, MD
20878/ US
(74) Advokat Radulović S. Božidar
Baku 30/5, 81000 Podgorica, ME

(11) **04290** (13) **B**
(51) **B63B 34/10**^(2020.01)
(21) P-2021-191
(22) 23.12.2013
(30) 102013100544 18.01.2013 DE
(96) 18157394.0/23.12.2013

(97) EP 3354555/01.08.2018/2018/31
EP 3354555/23.06.2021/2021/25
(54) me **PLOVILO SA POPLAVNOM
KOMOROM**
en **WATER VESSEL WITH
FLOODING SPACE**
(73) CAYAGO TEC GmbH
Benzstraße 10, 32108 Bad Salzuflen/ DE
(72) WALPURGIS, Hans-Peter
Austr. 12., 6352 Ellmau/ AT

(11) **04290** (13) **B**
(51) **B63B 34/10**^(2006.01)
(21) P-2021-191
(22) 23.12.2013
(30) 102013100544 18.01.2013 DE
(96) 18157394.0/23.12.2013
(97) EP 3354555/01.08.2018/2018/31
EP 3354555/23.06.2021/2021/25
(54) me **PLOVILO SA POPLAVNOM
KOMOROM**
en **WATER VESSEL WITH
FLOODING SPACE**
(73) CAYAGO TEC GmbH
Benzstraße 10, 32108 Bad Salzuflen/ DE
(72) WALPURGIS, Hans-Peter
Austr. 12., 6352 Ellmau/ AT
(74) ADVOKAT POPOVIĆ MILADIN
Capital Plaza, ulica šeika Zajeda 13-
IV/68, 81000 Podgorica, ME

(11) **02258** (13) **B2**
(51) C07D277/28^(2006.01)
C07D417/14^(2006.01)

A61K31/27^(2006.01)

A61P31/12^(2006.01)

(21) P-2015-590
(22) 06.07.2007.
(30) 23.02.2007 US 903228 P
31.07.2006 US 832371 P
07.07.2006 US 819315 P
(96) 07836007.0 /06.07.2007
(97) EP 2049506/22.04.2009/2009/17
EP 2049506/17.06.2015/2015/25
(54) me **MODULATORI
FARMAKOKINETIČKIH
SVOJSTAVA TERAPEUTIKA**
en **MODULATORS OF
PHARMACOKINETIC PROPERTIS OF
THERAPEUTICS**
(73) Gilead Sciences, Inc.
Foster City, CA 94404 (US)
(72) DESAI, Manoj C.
Pleasant Hill, CA 94523 (US)
HONG, Allen Yu
San Jose, CA 95129 (US)
LUI, Hongtao
Cupertino, CA 94303 (US)
XU, Lianhong
Palo Alto, CA 94303 (US)
VIVIAN, Randall W.
San Mateo, CA 94404 (US)
(74) ADVOKATSKO ORTAČKO
DRUŠTVO MSA IP
MILOJEVIĆ, SEKULIĆ, ADVOKATI
Karadorđeva 65, 11000 Beograd, RS



ŽIGOVI / TRADEMARKS

**MEĐUNARODNI KODOVI ZA IDENTIFIKACIJU BIBLIOGRAFSKIH PODATAKA O
ŽIGOVIMA PREMA WIPO ST 60**

**Reccommendation concernining bibliografic data relating to
trademarks - WIPO -st. 60**

CRNOGORSKI	MDK	ENGLESKI
REGISTRARSKI BROJ	111	NUMBER OF THE REGISTRATION
DATUM REGISTRACIJE	151	DATE OF THE REGISTRATION
OČEKIVANI DATUM PRESTANKA VAŽENJA ŽIGA	181	EXPECTED EXPIRATION DATE OF THE REGISTRATION
BROJ PRIJAVE	210	NUMBER OF THE APPLICATION
DATUM PODNOŠENJA PRIJAVE	220	DATE OF FILING OF THE APPLICATION
PODACI O IZLOŽBENOM PRAVU PRVENSTVA	230	DATA CONCERNING EXHIBITIONS
PODACI O PRAVU PRVENSTVA NA OSNOVU PARISKE KONVENCIJE	300	DATA RELATING TO PRIORITU UNDER THE PARIS CONVENTION
DATUM OBJAVLJIVANJA PRIJAVE	442	DATA OF PUBLICATION OF APPLICATION
SPISAK ROBA I USLUGA PREMA NIČANSKOJ KLASIFIKACIJI ROBA I USLUGA	511	LIST OF GOODS AND SERVICES ACCORDING THE NICE CLASSIFICATION OF GOODS AND SERVICE
IZJAVA PODNOSIOCA PRIJAVE DA NE TRAŽE EKSKLUZIVNO PRAVO ZA POJEDINE NEDINSTIKTIVNE ELEMENTE ZNAKA	526	DISCLAIMER
IZGLED ZNAKA	540	REPRODUCTION OF THE MARK
NAZNAKA O PRIRODI ILI VRSTI ZNAKA	550	INDICATION RELATING TO THE NATURE OR KIND OF MARK
INFORMACIJA O ZATRAŽENIM BOJAMA NA ZNAKU	591	INFORMATION CONCERNING THE COLORS CLAIMED
PODACI O PODNOSIOCU PRIJAVE	731	NAME AND ADRESS OF THE APPLICANT
IME I ADRESA NOSIOCA ŽIGA	732	NAME AND ADDRESS OF THE HOLDER OF THE REGISTRATION
INFORMACIJA O ZATRAŽENIM BOJAMA NA ZNAKU	591	INFORMATION CONCERNING THE COLORS CLAIMED
PODACI O PODNOSIOCU PRIJAVE	731	NAME AND ADRESS OF THE APPLICANT
IME I ADRESA NOSIOCA ŽIGA	732	NAME AND ADDRESS OF THE HOLDER OF THE REGISTRATION
IME I ADRESA PUNOMOĆNIKA	740	NAME AND ADDRESS OF THE REPRESENTATIVE

OBJAVA PRIJAVA ŽIGOVA
Publication of trademark applications

(210) **Ž-2020-368**

(220) 16.10.2020.

(731) Svetlana Grankina, ul.Filipa Kovačevića 23, 85310, Budva, ME

(540)



(550) I

(740) Milovan Orović, ul. Filipa Kovačevića 23, 85310, Budva (511)

Klasa 33: Alkoholna pića; proizvodnja pića i ostalih voćnih vina; proizvodnja fermentisanih, ali nedestilovanih alkoholnih pića od pirinča, jabuke, kruške i ostalog voća; proizvodnja medovine i miješanih pića koja sadrže voćna vina.

Klasa 43: Usluge obezbjeđivanja hrane i pića; usluge koje pružaju lica ili preduzeća čiji cilj je pripremanje jela ili pića za potrošnju kao i usluge ishrane i smještaja, koje pružaju hoteli, pansioni ili druga preduzeća koja osiguravaju privremeni smještaj; katering (dostava pripremljene hrane), usluga pripremanja i posluživanja hrane na osnovu ugovorenih angažmana sa potrošačima i na lokaciji naznačenoj od strane potrošača i to za određene prilike.

(210) **Ž-2023-318**

(220) 30.08.2023.

(731) ADA HERBS shpk, Tirane Rruga "Komuna e Parisit " Kompleksi KIKA 2, Ap/Nr.30, Kati /3, Tirane, AL

(540)

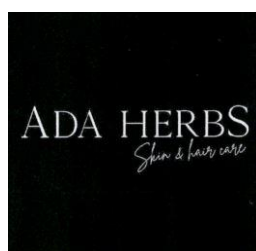

(550) I

(740) Dejan Raičević, Vojvode Boža br.1, 81250, Cetinje

(511) Klasa 3: Proizvodi za ličnu negu, odnosno preparati za čišćenje kože i tela; sapun; tečni sapuni za ruke; gelovi i kreme za tuširanje; sredstva za pranje tela; preparati za negu kose; dezodoransi, antiperspiranti i sprejevi za pazuhe za ličnu upotrebu; ovlaživači, losioni i kreme za telo i kožu; puder od talka; preparati za brijanje; kozmetički preparati za sunčanje i preparati za zaštitu kože od uticaja sunca; maramice navlažene rastvorom za čišćenje.

Klasa 35: Poslovno upravljanje; kancelarijski poslovi; oglašavanje i reklamiranje; usluge reklamnih agencija; prilagođeno oglašavanje, iznajmljivanje bilborda [panoa za reklamiranje]; prikupljanje

informacija u kompjuterske baze podataka; sastavljanje popisa informacija za komercijalne i reklamne svrhe; kompjutersko upravljanje podacima; konsultacije o strategiji komunikacije u reklamiranju; dizajniranje i izrada reklamnog materijala; neposredno oglašavanje; distribucija reklamnog materijala; pružanje usluga u reklamne svrhe; onlajn reklamiranje na računarskoj mreži; obezbeđivanje onlajn tržišta za kupce i prodavce roba i usluga; organizovanje izložbi za privredne ili reklamne potrebe.

(210) **Ž-2023-422**

(220) 27.10.2023.

(731) DOO "BIP Hotels" Podgorica, Studenska lamela broj 7, 81000, Podgorica, ME

(540)



(550) I

(511) Klasa 36: Osiguranje; finansijski poslovi; novčani (monetarni) poslovi; poslovi vezani za nepokretnost.

Klasa 39: Transportne usluge; pakovanje i skladištenje robe; organizovanje putovanja.

Klasa 43: Usluge obezbeđivanja hrane i pića; privremeni smještaj.

(210) **Ž-2023-423**

(220) 27.10.2023.

(731) MONTENEGRO HOLIDAY DMC DOO, Dr Jovana Bijelića br. 1, Herceg Novi, ME

(540)



MONTENEGROVILLAS.COM

Premium Collection

(550) I

(511) Klasa 36: Osiguranje; finansijski poslovi; novčani (monetarni) poslovi; poslovi vezani za nepokretnost.

Klasa 39: Transportne usluge; pakovanje i skladištenje robe; organizovanje putovanja.

Klasa 43: Usluge obezbeđivanja hrane i pića; privremeni smještaj.

(210) **Ž-2023-425**

(220) 27.10.2023.

(731) MONTENEGRO TOURIST SERVICE DOO, Studentska bb, Lamela VII, Podgorica, ME

(540)



(550) I

(511) Klasa 36: Osiguranje; finansijski poslovi; novčani (monetarni) poslovi; poslovi vezani za nepokretnost.

Klasa 39: Transportne usluge; pakovanje i skladištenje robe; organizovanje putovanja.

Klasa 43: Usluge obezbeđivanja hrane i pića; privremeni smještaj.

(210) **Ž-2023-439**

(220) 31.10.2023.

(731) DOO "BIP Hotels" Podgorica, Studenska lamela broj 7, 81000, Podgorica, ME

(540)



(550) I

(511) Klasa 36: Osiguranje; finansijski poslovi; novčani (monetarni) poslovi; poslovi vezani za nepokretnost.

Klasa 39: Transportne usluge; pakovanje i skladištenje robe; organizovanje putovanja.

Klasa 43: Usluge obezbeđivanja hrane i pića; privremeni smještaj.

(210) **Ž-2023-462**

(220) 09.11.2023.

(731) Jalalov Kamran, AZ

(540)



(550) I

(740) Jovicević Maja, Vasa Raičkovića 4b, Podgorica

(511) Klasa 29: Ajvar [konzervisana paprika], alge (ekstrakti iz algi) za prehranu, alginati za kulinarstvo, aloe vera pripremljena za ljudsku ishranu, bademi, pripremljeni, baštenska zelen, bjelanci jaja, bjelančevinasto [albuminsko] mlijeko, bjelančevine za kulinarske potrebe, crveni I uk, konzervisani [povrće], češnjak, obrađeni. Čips [prženi krompirići], dagnje za jelo, nežive, divljač, džemovi, đumbir (džem od đumbira), fermenti (mliječni fermenti) za upotrebu u kulinarstvu, fileti, riblji, gljive, konzervisane, gomoljaka, konzervisane [jelengljive], grašak, konzervisani, grožđice

[suvo grožđe], haringe [haringa], hrskavci [kroketi], humus (tijesto od humusa), ikra (obrađena riblja ikra), jabuke (kompot od jabuka), jaja (bjelančevine i jaja), jaja (žumance jaja), jaja, jaja u prahu, jajašca, puževa [za jelo], jastozi (neživi jastozi), jastozi, neživi, jela od ribe, jetra, jetrena pašteta, jogurt, kakao (puter od kakaoa), kamenice, nežive [kamenice], kaša, voćna, kavijar, kazein za prehrambene potrebe, kefir, kikiriki (obrađeni kikiriki), kikiriki (puter od kikirikija), k imši [fermentisana hrana od povrća], kiseli krastavci [začin], kisjeli kupus, kisjelo mlijeko, kobasice (panirane kobasice), kobasice [salame], kobilje mlijeko [kumis], kokosov puter, kokosova mast, kokosovi orasi (sušeni kokosovi orasi), kokosovo ulje, kompot od brusnice, kompot od jabuka, koncentrat čistih mesnih supa [bujona], konzerve od povrća, konzerve, mesne, konzerve, riblje, konzerve, voćne, konzervisana soja u zrnju za prehranu, kora od limuna ili naranče, kosti (jestivo ulje od kostiju), krastavci, ukiseljeni, kristalizovano voće, kriške voća, krompir (niskokalorični čips od krompira), krompiri (pahuljice od krompira), krompiri (prženi krompiri) [Čips], krvavice [suhomesnati proizvodi], kukuljice svile bube za ljudsku hranu, kukuruz (ulje od kukuruza), laneno ulje za upotrebu u kulinarstvu, lecitin za upotrebu u kulinarstvu, loj za prehranu, lososi, lovna divljač, ljuskari [rakovi] neživi, margarin, masline, konzervisane, maslinovo ulje, jestivo, masne materije za proizvodnju jestive masti, mast (namazi za hleb koji sadrže mast), mast od kokosa, mast za ishranu, masti za prehranu, masti, jestive, mekušci, jestivi, neživi, mesne čiste supe [bujoni] (sastojci za pripremanje mesnih juha), mesni ekstrakti, mesni žele, meso, meso, konzervisano, meso, svinjsko meso, mliječni frapei, mliječni napitci u kojima mlijeko prevladava, mliječni proizvodi, mlijeko, mlijeko (albuminsko mlijeko), mlijeko (proteinsko mlijeko), mlijeko (surutka od mlijeka), mlijeko od soje [zamjene za mlijeko], morski krastavci [trpovi], neživi, morski krastavci, neživi [morski krastavci], mućena pavlaka, mušlje, nežive, namazi koji sadrže mast, za hljeb, orasi, pripremljeni, pahuljice od krompira, palmi orasi (ulje od palminih oraha) [prehrambena namirnica], palmino ulje [prehrambena namirnica], paradajz (pire od paradajza), paradajz (sok od paradajza) za kuhinju, pasulj, konzervirani, pašteta od jetre, pavlaka [mliječni proizvod], pekmezi, pektini za kulinarstvo, pikalili [vrsta jela od povrća, sjeckano povrće, senf i ljuti začini], pire od paradajza, pjene [musevi] (riblji musevi), pjene [musevi] od povrća, polen pripremljen za prehranu, povrće (salate od povrća), povrće, konzervisano, povrće, kuvano, povrće, sušeno, proteini za ljudsku prehranu, pršuti, ptičja gnijezda [jestiva], punč od žumanaca (bezalkoholni punč od žumanaca), puter, puter (pavlaka za puter), puter od kakaoa, puter od kikirikija, puter od kokosa, puževa jajašca za jelo, rakovi (neživi, ružičasti morski rakovi) [škampi], rakovi (neživi, sivi morski rakovi), rakovi (slatkovodni, neživi rakovi), repino ulje (jestivo ulje od repine), riba, riba, konzervisana, riba, usoljena, riblje brašno za ljudsku hranu, riblje ljepilo za prehrambene svrhe, ribolovni proizvodi, salame, salate od povrća, salate od sardine, sardine [riba], sezamovo ulje, sirevi, sirilo, sirište vještačko, sjemenke, obrađene, slanina, sočivo, konzervisano [povrće], soja (konzervisana sojina zrna za prehranu), sojino mlijeko [zamjena mlijeka], sokovi, biljni za kuhinju, suhomesnati proizvodi, suncokret (ulje od suncokreta, jestivo), suncokretove sjemenke [obrađene], supe od mesnih koncentrata, supe od povrća (sastojci za pripremanje supe od povrća), supe od zeleniša, supe, čiste, mesne [bujoni], školjke, nežive, tahini [tijesto od sezamovog sjemena], tofi, grudve zgnječene soje, tripice, tunjevina, ulje za prehranu, urme, usoljeno meso, salame, uštipci od krompira, varek, prženi za jelo [morska trava], voće (konzervisano u alkoholu), voće, konzervisano, voće, kuvano, voćna kaša [pulpa], voćne kriške, voćne salate, voćni želei [žele], zakuske [mali obroci od voća pripremljeni na brzinu], zamrznuto voće, zašćereno voće, želatin *, želei za prehranu, živina (meso od živine), životinjska moždina za prehranu, žumanca jaja.

Klasa 43: Agencije za smještaj [hotelski, pansionski], aparati za kuvanje (iznajmljivanje), barovi (usluge barova), hotelske rezervacije (usluge rezervisanja hotela), hotelske usluge, iznajmljivanje aparata za kuvanje, iznajmljivanje prenosivih građevinskih objekata, iznajmljivanje prenosivih građevinskih objekata *, iznajmljivanje privremenog smještaja, iznajmljivanje sala, dvorana za sastanke, iznajmljivanje stolaca, stolova, stolnog rublja i staklenog posuda, iznajmljivanje šatora,

iznajmljivanje uređaja za pitku vodu, jaslice [dječije ustanove], kafane [kafeterije], kafane restorani, kampovanje (stavljanje na raspolaganje terena za kampovanja), kampovi (iskorištavanje terena za kampiranje), kampovi za ljetovanje (usluge kampova za ljetovanje) [smještaj], kantine, ljetovališta, ljetovanje (usluge kampova za ljetovanje), moteli (usluge motela), pansion za životinje, pansioni, pansioni (rezervisanje pansiona), prenosivi građevinski objekti (iznajmljivanje prenosivih građevinskih objekata) *, privremeni smještaj (rezervisanje privremenog smještaja), restorani, restorani sa samoposluživanjem, restorani za brzo i stalno posluživanje [snek-barovi], rezervisanje hotela, rezervisanje pansiona, rezervisanje privremenog smještaja, smještaj (agencije za izdavanje smještaja) [hoteli, pansioni], smještaj (iznajmljivanje privremenog smještaja), starije osobe (ustanove za smještaj starijih osoba) [starački domovi], ugostitelji (usluge keteringa), ustanove za smještaj starijih osoba [starački domovi], životinje (pansioni za životinje).

(210) **Ž-2023-467**

(220) 17.11.2023.

(731) Philip Morris Products S.A., Quai Jeanrenaud 3, 2000, Neuchâtel, CH

(540)

blends

(550) I

(740) Sandra Perišić, Cetinjska 11/IV - The Capital Plaza IV floor, 81000, Podgorica

(511) Klasa 34: Žičani vaporizatori za elektronske cigarete i elektronske uređaje za pušenje; duvan, sirov ili prerađen; duvanski proizvodi uključujući cigare, cigarete, cigarilose, duvan za uvijanje cigareta, duvan za lule, duvan za žvakanje, duvan za šmrkanje, kretek; snus (duvan u prahu); zamjena za duvan (za nemedicinsku upotrebu); artikli za pušače, uključujući papir za cigarete, tube za cigarete, filtere za cigarete, kutije za duvan, kutije za cigarete, tabakere i pepeljare za pušače, lule, džepne mašine za uvijanje cigareta, upaljače za pušače; šibice; duvanski štapići, duvanski proizvodi za zagrijavanje, elektronski uređaji i njihovi djelovi koji se koriste za zagrijavanje cigareta ili duvana u cilju oslobađanja aerosola koji sadrži nikotin za inhalaciju; tečni nikotinski rastvori za upotrebu u elektronskim cigaretama; elektronski uređaji za pušenje; elektronske cigarete; elektronske cigarete kao zamjena za tradicionalne cigarete; elektronski uređaji koji sadrže aerosol za inhalaciju nikotina; oralni vaporizatori za pušače, duvanski proizvodi i zamjene za duvan; artikli za pušače elektronskih cigareta; djelovi i oprema za navedene proizvode iz klase 34; uređaji za gašenje cigareta i cigara koje se zagrijevaju i duvanskih štapića koji se zagrijevaju; punjive elektronske kutije za cigarete.

(210) **Ž-2023-488**

(220) 24.11.2023.

(731) Alfilm FZ-LLC, FDAU0065, Compass Building, Al Shohada Road, AL Hamra Industrial Zone-FZ, Ras Al Khaimah, AE

(540)

Alfim

(550) I

(740) Božidar S. Radulović, Baku 30/5, 81000, Podgorica

(511) Klasa 5: Farmaceutski, medicinski i veterinarski preparati; sanitarni preparati za upotrebu u medicini; dijetetska hrana i supstance prilagođene za upotrebu u medicini ili veterinarsku upotrebu, hrana za bebe; dijetetski dodaci (dodaci ishrani) za ljude i životinje; flasteri, materijali za zavijanje; materijali za plombiranje zuba, zubarska smola; dezinfekciona sredstva; preparati za uništavanje životinjskih štetočina; fungicidi, herbicidi.

Klasa 19: Građevinski materijali, nemetalni; krute cijevi za gradnju, nemetalne; asfalt, smola, katran i bitumen; prenosive konstrukcije, nemetalne.

Klasa 34: Duvan i zamjena za duvan; cigarete i cigare; elektronske cigarete i oralni vaporizatori za pušače; artikli za pušače; šibice.

(210) **Ž-2023-489**

(220) 24.11.2023.

(731) Alfilm FZ-LLC, FDAU0065, Compass Building, Al Shohada Road, AL Hamra Industrial Zone-FZ, Ras Al Khaimah, AE

(540)



(550) I

(740) Božidar S. Radulović, Baku 30/5, Podgorica

(511) Klasa 5: Ljekovi.

(210) **Ž-2023-490**

(220) 24.11.2023.

(731) Alfilm FZ-LLC, FDAU0065, Compass Building, Al Shohada Road, AL Hamra Industrial Zone-FZ, Ras Al Khaimah, AE

(540)

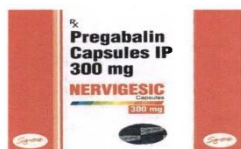

(550) I

(740) Božidar S. Radulović, Baku 30/5, Podgorica

(511) Klasa 5: Ljekovi.

(210) **Ž-2023-491**

(220) 24.11.2023.

(731) Alfilm FZ-LLC, FDAU0065, Compass Building, Al Shohada Road, AL Hamra Industrial Zone-FZ, Ras Al Khaimah, AE

(540)



(550) I

(740) Božidar S. Radulović, Baku 30/5, Podgorica

(511) Klasa 5: Ljekovi.

(210) **Ž-2023-495**

(220) 28.11.2023.

(731) CHONGQING CHANGAN AUTOMOBILE CO., LTD, 260 Jianxin East Road, Jiangbei District, Chongqing, CN

(540)

S O 7

(550) I

(740) Božidar S. Radulović, Baku 30/5, Podgorica

(511) Klasa 12: Električna vozila; Kamioni; Automobili; Motorni automobili; Amortizeri za automobile; Pogonski motori za kopnena vozila; Motori, električni, za kopnena vozila; Kvačila za kopnena vozila; Motorne kuće; Karoserije automobila.

(210) **Ž-2023-496**

(220) 28.11.2023.

(731) CHONGQING CHANGAN AUTOMOBILE CO., LTD, 260 Jianxin East Road, Jiangbei District, Chongqing, CN

(540)

S 7

(550) I

(740) Božidar S. Radulović, Baku 30/5, Podgorica

(511) Klasa 12: Električna vozila; Kamioni; Automobili; Motorni automobili; Amortizeri za automobile; Pogonski motori za kopnena vozila; Motori, električni, za kopnena vozila; Kvačila za kopnena vozila; Motorne kuće; Karoserije automobila.

(210) **Ž-2023-497**

(220) 29.11.2023.

(731) DOO "BOHO MNE" Podgorica, Đoka Miraševića 114, Podgorica, ME

(540)

BOHO

(550) I

(511) Klasa 29: Meso, riba, živina i divljač; mesni ekstrakti; konzervirano, sušeno i kuvano voće i povrće; želei, džemovi, kompoti; jaja, mlijeko i mliječni proizvodi; jestiva ulja i masti; prehrambene namirnice životinjskog porijekla, kao i povrće I ostale jestive poljoprivredne proizvode pripremljene za potrošnju ili za konzerviranje; mliječni napitci u kojima mlijeko prevladava.

Klasa 30: Kafa, čaj, kakao, šećer, riža, tapioka, sago, zamjene za kafu; brašno i proizvodi od žitarica, hleb, kolači, poslastice, bomboni, sladoled; med, sirup od melase; kvasac, prašak za pecivo; so, sent; sirće, prelive; začini, razni začini; led za hlađenje; prehrambene namirnice biljnog porijekla pripremljene za potrošnju ili za konzerviranje, kao i dodatke za poboljšanje ukusa hrane; napitke od kave, kakao ili čokolade ili čaja; žitarice pripremljene za ljudsku prehranu (na primjer: ovsene pahuljice ili pahuljice od drugih žitarica).

Klasa 32: Pivo; mineralne i gazirane vode i ostala bezalkoholna pića; pića od voća i voćni sokovi; sirupi i ostali preparati za pripremanje napitaka.

Klasa 33: Alkoholna pića (osim piva).

(210) **Ž-2023-516**

(220) 13.12.2023.

(731) Philip Morris Products S.A, Quai Jeanrenaud 3, 2000 Neuchâtel, CH

(540)



(550) I

(740) Sandra Perišić, Cetinjski put 11, The Capital Plaza IV floor, 81000, Podgorica

(511) Klasa 34: Žičani vaporizatori za elektronske cigarete i elektronske uređaje za pušenje; duvan, sirov ili prerađen; duvanski proizvodi uključujući cigare, cigarete, cigarilose, duvan za uvijanje cigareta, duvan za lule, duvan za žvakanje, duvan za šmrkanje, kretek; snus (duvan u prahu); zamjena za duvan (za nemedicinsku upotrebu); artikli za pušače, uključujući papir za cigarete, tube za cigarete, filtre za cigarete, kutije za duvan, kutije za cigarete, tabakere i pepeljare za pušače, lule, džepne mašine za uvijanje cigareta, upaljače za pušače; šibice; duvanski štapići, duvanski proizvodi za zagrijavanje, elektronski uređaji i njihovi djelovi koji se koriste za zagrijavanje cigareta ili duvana u cilju oslobađanja aerosola koji sadrži nikotin za inhalaciju; tečni nikotinski rastvori za upotrebu u elektronskim cigaretama; elektronski uređaji za pušenje; elektronske cigarete; elektronske cigarete kao zamjena za tradicionalne cigarete; elektronski uređaji koji sadrže aerosol za inhalaciju nikotina; oralni vaporizatori za pušače, duvanski proizvodi i zamjene za duvan; artikli za pušače elektronskih cigareta; djelovi i oprema za navedene proizvode iz klase 34; uređaji za gašenje cigareta i cigara koje se zagrijavaju i duvanskih štapića koji se zagrijavaju; punjive elektronske kutije za cigarete.

(210) **Ž-2023-518**

(220) 15.12.2023.

(731) Ivan Kapisoda, Mainski put, Rakita 5, Budva, ME

(540)

Andrić

(550) I

(511) Klasa 16: Papir, karton i proizvodi od tih materijala koji nisu obuhvaćeni drugim klasama; štamparski proizvodi; proizvodi za uvezivanje knjiga; fotografije; pribor za pisanje; ljepljive materije za papirne proizvode ili za kućne potrebe); slikarski pribor; kistovi; pisaće mašine i kancelarijski pribor (osim namještaja); oprema za nastavu i obuku (osim aparata); plastični materijali za ambalažu (koji nisu obuhvaćeni drugim klasama); štamparska slova; klišeji.

Klasa 21: Pribor i posuđe za domaćinstvo ili za kuhinju; češljeve i sunđere; četke (osim kičica); materijali za četke; pribor za čišćenje; žica za struganje parketa; sirovo ili polu obrađeno staklo (osim građevinskog stakla); stakleni proizvodi, porculansko i keramičko posuđe koje nije obuhvaćeno drugim klasama.

Klasa 32: Pivo; mineralne i gazirane vode i ostala bezalkoholna pića; pića od voća i voćni sokovi; sirupi i ostali preparati za pripremanje napitaka.

Klasa 35: Oglašavanje i reklamiranje; vođenje komercijalnih poslova; komercijalna administracija; kancelarijski poslovi.

(210) **Ž-2023-545**

(220) 29.12.2023.

(731) Swedish Match North Europe AB, Sveavägen 44, 118 85, Stockholm, SE

(540)

THUNDER

(550) I

(740) Mladen Đ. Čolović, Marka Radovića 37, 1. sprat, stan br. 4., 81000, Podgorica

(511) Klasa 34: Duvan; proizvodi za upotrebu sa duvanom; aibice; zamjene za duvan (ne za medicinske svrhe); snus i alternative duvana u obliku proizvoda na bazi biljnih vlakana za oralnu upotrebu osim za gutanje; burmut; snus; snus bez duvana; biljni snus, oralne nikotinske kese bez duvana (nije za medicinsku upotrebu).

(210) **Ž-2024-8**

(220) 10.01.2024.

(731) Harman International Industries, Incorporated, 8500 Balboa Blvd. Suite 100, Northridge, 91325-5818 California, Sjedinjene Američke Države, US

(540)

JBL

(550) I

(740) Miladin Popović, Đoka Miraševića 21/III, 81000, Podgorica

(511) Klasa 9: Aparati i instrumenti audio, video, kinematografski, za signalizaciju, geodetski, za mjerenje, naučni i optički; električni i elektronski aparati i instrumenti; aparati za snimanje, prenos ili reprodukovanje zvuka i/ili slika; magnetni nosači podataka; diskovi za snimanje; oprema za obradu podataka; oprema za nastavu i obuku; kompjuteri; kompjuterski softver; kompjuterski hardver; kompjuterski periferni uređaji; aparati i instrumenti, svi za snimanje, proizvodnju, prenos, montažu ili obradu audio i/ili video signala; aparati za obradu zvuka; visoko kvalitetna („high fidelity“) zvučna i video oprema; zvučnici, transdukteri, radio aparati, navigacioni sistemi i telematski aparati; audio aparati i instrumenti za koriscenje u vozilima; oprema za obradu signala, oprema za obradu digitalnog signala, procesori digitalnih glasovnih signala; zvučni procesori, pojačala, pretpojačala, pojačala snage, prijemnici, audio video prijemnici; tjuneri (radio), procesori za kućne bioskope, DVD plejeri, kompakt disk plejeri, kompakt diskovi i DVD transporteri, plejeri i transporteri za optičke diskove; daljinski upravljači, nisko frekventni zvučnici (subvuferi), mikrofoni, bubice za uši, slušalice, integrisani zvučni sistemi, televizori, video monitori, sistemi za bioskope u kući kao i zabavu; konzole za audio mikser; audio kompresori i procesori; ekvilajzeri; kablovi; djelovi i dodaci za svu gore navedenu robu.

(210) **Ž-2024-12**

(220) 12.01.2024.

(731) Sandoz AG, Viaduktstrasse 3, 4051, Basel, CH

(540)

LINCOMPLEX

(550) I

(740) AOD MSA IP - Milojević Sekulić Advokati, Karađorđeva 65, 11000, Beograd

(511) Klasa 5: Farmaceutski preparati za ljudsku upotrebu, naime probiotski preparati.

(210) **Ž-2024-19**

(220) 19.01.2024.

(731) Juxinyuan Import Export Co doo, Ivana Milutinovića 11, 81000, Podgorica, ME

(540)



(550) I

(511) Klasa 37: Građevinsko konstruisanje; popravljanje; usluge instaliranja (instalacione usluge); usluge koje pružaju izvođači ili podizvođači radova pri konstruisanju i izgradnji stalnih građevina; usluge koje pružaju lica ili organizacije koje se bave restauracijom prema originalnom projektu ili konzervacijom predmeta bez menjanja njihovih fizickih ili hemijskih osobina; usluge konstruisanja građevina, puteva, mostova, brana; ili usluge preduzimača specijalizovanih u građevinarstvu kao što su usluge molera, vodoinstalatera, instalatera grejanja, krovopokrivača; usluge inspekcije konstrukcionih planova; usluge brodogradnje; iznajmljivanje alata i građevinskog materijala; usluge popravki, tj. usluge koje se preduzimaju da se dovede objekat u dobro stanje, posle štete, oštećenja, propadanja ili delimične destrukcije (restauracija postojeće zgrade ili drugog objekta koje je postao oštećen da se dovede u svoje prvobitno stanje); različite usluge popravki kao što su one u oblasti električne struje, nameštaja, instrumenata, oruđa, itd; usluge održavanja za očuvanje objekta u njegovom prvobitnom stanju bez promene bilo kojih svojstava.

(210) **Ž-2024-20**

(220) 19.01.2024.

(731) Juxinyuan Import Export Co DOO, Ivana Milutinovića 11, 81000, Podgorica, ME

(540)



(550) I

(511) Klasa 37: Građevinsko konstruisanje; popravljanje; usluge instaliranja (instalacione usluge); usluge koje pružaju izvođači ili podizvođači radova pri konstruisanju i izgradnji stalnih građevina; usluge koje pružaju lica ili organizacije koje se bave restauracijom prema originalnom projektu ili konzervacijom predmeta bez menjanja njihovih fizickih ili hemijskih osobina; usluge konstruisanja građevina, puteva, mostova, brana; ili usluge preduzimača specijalizovanih u građevinarstvu kao što su usluge molera, vodoinstalatera, instalatera grejanja, krovopokrivača; usluge inspekcije konstrukcionih planova; usluge brodogradnje; iznajmljivanje alata i građevinskog materijala; usluge popravki, tj. usluge koje se preduzimaju da se dovede objekat u dobro stanje, posle štete, oštećenja, propadanja ili delimične destrukcije (restauracija postojeće zgrade ili drugog objekta koje je postao oštećen da se dovede u svoje prvobitno stanje); različite usluge popravki kao što su one u oblasti

električne struje, nameštaja, instrumenata, oruđa, itd; usluge održavanja za očuvanje objekta u njegovom prvobitnom stanju bez promene bilo kojih svojstava.

(210) **Ž-2024-21**

(220) 19.01.2024.

(731) Juxinyuan Import Export Co DOO, Ivana Milutinovića 11, 81000, Podgorica, ME

(540)



(550) I

(511) Klasa 37: Građevinsko konstruisanje; popravljanje; usluge instaliranja (instalacione usluge); usluge koje pružaju izvođači ili podizvođači radova pri konstruisanju i izgradnji stalnih građevina; usluge koje pružaju lica ili organizacije koje se bave restauracijom prema originalnom projektu ili konzervacijom predmeta bez menjanja njihovih fizickih ili hemijskih osobina; usluge konstruisanja građevina, puteva, mostova, brana; ili usluge preduzimača specijalizovanih u građevinarstvu kao što su usluge molera, vodoinstalatera, instalatera grejanja, krovopokrivača; usluge inspekcije konstrukcionih planova; usluge brodogradnje; iznajmljivanje alata i građevinskog materijala; usluge popravki, tj. usluge koje se preduzimaju da se dovede objekat u dobro stanje, posle štete, oštećenja, propadanja ili delimične destrukcije (restauracija postojeće zgrade ili drugog objekta koje je postao oštećen da se dovede u svoje prvobitno stanje); različite usluge popravki kao što su one u oblasti električne struje, nameštaja, instrumenata, oruđa, itd; usluge održavanja za očuvanje objekta u njegovom prvobitnom stanju bez promene bilo kojih svojstava.

(210) **Ž-2024-24**

(220) 23.01.2024.

(731) Pinta doo, Petra Dedića bb, 81000, Podgorica, ME

(540)



(550) I

(511) Klasa 16: Albumi, atlasi, blokovi (notesi), blokovi (papirni proizvodi), brošure, katalozi, knjige, knjige sa pjesmama, knjižice (pasoši, radne knjižice itd.), kutije, naljepnice, štamparski blokovi, priručnici, prospekti, publikacije, registri (knjige), samoljepljivi papirni proizvodi.

Klasa 28: Domino (pribor za igranje domina), društvene igre, igračke, igračke karte, igre, karte (karte za igru), pazle.

Klasa 35: Fakturisanje, fotokopiranje (usluge fotokopiranja), isporuka (distribucija) uzoraka, isporuka reklamnih materijala (letaka, prospekata, uzoraka), iznajmljivanje reklamnog prostora, marketing, nabava za treće (usluga nabave za treće-kupovina proizvoda i usluga za druga preduzeća),

nabava za treće osobe (usluge kupovine proizvoda i usluga za druga preduzeća), objavljivanje reklamnih tekstova, oglašavanje (reklamiranje), podsticaj prodaje za treće osobe, predstavljanje proizvoda (demonstracija), prodaja (podsticaj prodaje) za treće osobe, prodaja na aukciji, reklamiranje (iznajmljivanje prostora za potrebe reklamiranja), reklamiranje dopisnim putem, reklamna pošta, reklamni materijal (iznajmljivanje reklamnog materijala), reklamni materijal (razdioba reklamnog materijala), reklamni materijal (raznošenje reklamnog materijala), reklamni oglasi (širenje reklamnih oglasa), reklamni tekstovi (objavljivanje reklamnih tekstova), sajmovi (organizovanje sajmova u komercijalne i reklamne svrhe), štampa (praćenje štampe), štampa (usluge pregleda štampe), trgovački poslovi (procjene trgovačkih poslova).

Klasa 41: Informacije o obrazovanju, izdavanje knjiga, izložbe (organizovanje izložbi) u kulturne ili obrazovne svrhe, iznajmljivanje igrački, iznajmljivanje opreme za igranje, javni konkursi (organizovanje javnih konkursa) [obuka ili zabava], knjige (posuđivanje knjiga), mikroizdavaštvo, objavljivanje knjiga i časopisa, elektronski on line, objavljivanje tekstova [osim u reklamne svrhe], obrazovanje (informacije o obrazovanju), obrazovanje [obuka], obuka, organizovanje i vođenje radionica za stručno osposobljavanje, organizovanje izložba u kulturne i obrazovne svrhe, posuđivanje knjiga, tekstovi (objavljivanje tekstova) [osim u reklamne svrhe], tekstovi (sastavljanje tekstova) [ne u reklamne svrhe].

(210) **Ž-2024-25**

(220) 23.01.2024.

(731) Pinta d.o.o., Petra Dedića bb, 81000, Podgorica, ME

(540)



(550) I

(511) Klasa 16: Albumi, atlasi, blokovi (notesi), blokovi (papirni proizvodi), brošure, katalozi, knjige, knjige sa pjesmama, knjižice (pasoši, radne knjižice itd.), kutije, naljepnice, štamparski blokovi, priručnici, prospekti, publikacije, registri (knjige), samoljepljivi papirni proizvodi.

Klasa 28: Domino (pribor za igranje domina), društvene igre, igračke, igračke karte, igre, karte (karte za igru), pazle.

Klasa 35: Fakturisanje, fotokopiranje (usluge fotokopiranja), isporuka (distribucija) uzoraka, isporuka reklamnih materijala (letaka, prospekata, uzoraka), iznajmljivanje reklamnog prostora, marketing, nabava za treće (usluga nabave za treće-kupovina proizvoda i usluga za druga preduzeća), nabava za treće osobe (usluge kupovine proizvoda i usluga za druga preduzeća), objavljivanje reklamnih tekstova, oglašavanje (reklamiranje), podsticaj prodaje za treće osobe, predstavljanje proizvoda (demonstracija), prodaja (podsticaj prodaje) za treće osobe, prodaja na aukciji, reklamiranje (iznajmljivanje prostora za potrebe reklamiranja), reklamiranje dopisnim putem, reklamna pošta, reklamni materijal (iznajmljivanje reklamnog materijala), reklamni materijal

(razdioba reklamnog materijala), reklamni materijal (raznošenje reklamnog materijala), reklamni oglasi (širenje reklamnih oglasa), reklamni tekstovi (objavljivanje reklamnih tekstova), sajmovi (organizovanje sajmova u komercijalne i reklamne svrhe), štampa (praćenje štampe), štampa (usluge pregleda štampe), trgovački poslovi (procjene trgovačkih poslova).

Klasa 41: Informacije o obrazovanju, izdavanje knjiga, izložbe (organizovanje izložbi) u kulturne ili obrazovne svrhe, iznajmljivanje igrački, iznajmljivanje opreme za igranje, javni konkursi (organizovanje javnih konkursa) [obuka ili zabava], knjige (posuđivanje knjiga), mikroizdavaštvo, objavljivanje knjiga i časopisa, elektronski on line, objavljivanje tekstova [osim u reklamne svrhe], obrazovanje (informacije o obrazovanju), obrazovanje [obuka], obuka, organizovanje i vođenje radionica za stručno osposobljavanje, organizovanje izložba u kulturne i obrazovne svrhe, posuđivanje knjiga, tekstovi (objavljivanje tekstova) [osim u reklamne svrhe], tekstovi (sastavljanje tekstova) [ne u reklamne svrhe].

(210) **Ž-2024-44**

(220) 31.01.2024.

(731) ZENGGAZ WORLDWIDE LIMITED, ROOM 1206,12/F., 345 NATHAN ROAD, 1206, KOWLOON, HK

(540)

ZENGGAZ

(550) I

(740) Dejan Raičević, Vojvode Boža br.1, 81250, Cetinje

(511) Klasa 34: Duvan; cigare; cigarete; burmut; kese za duvan; lule; kutije za cigarete, tabakere; posude za duvan; kutije za burmut; pepeljare za pušače; držači za šibice; šibice; kutije za šibice; upaljači za pušače; kremen; fitilji za upaljače; filteri za cigarete; upijajući papir za duvanske lule; elektronske cigarete; tečni rastvori za električne cigarete.

(210) **Ž-2024-52**

(220) 06.02.2024.

(731) Društvo za telekomunikacije "Mtel" d.o.o, Bulevar Svetog Petra Cetinjskog 143, Podgorica, ME

(540)



(550) I

(511) Klasa 38: Telekomunikacije; usluge koje omogućavaju najmanje jednom licu da komunicira sa drugim koristeći čula; dozvoliti jednom licu da komunicira sa drugim; prenos poruka od jedne osobe do druge; stavljanja lica u položaj vizuelne ili govorne komunikacije sa drugim (radio i televizija); usluge koje sadrže difuziju radio ili televizijskih programa.

(210) **Ž-2024-63**

(220) 08.02.2024.

(300) Br. 018939039 od 18.10.2023. godine, EM

(731) Xiaomi Inc., No.006, floor 6, building 6, yard 33, middle Xierqi Road, Haidian District, Beijing, CN

(540)

HYPEROS

(550) I

(740) Božidar S. Radulović, Baku 30/5, 81000, Podgorica

(511) Klasa 9: Računarske softverske aplikacije, koje se mogu preuzeti; softverske aplikacije za mobilne telefone, koje se mogu preuzeti; kompjuterski softver, snimljen; računarski softver za održavanje i rad računarskih sistema; centralne procesorske jedinice [procesori]; programi operativnog sistema; računarski operativni programi; računarski softver prilagođen za upotrebu u radu računara; računarski softver za kontrol u rada audio i video uređaja; serveri za sisteme kućne mreže; Aparati za obradu podataka; kompjuterski programi koji se koriste za sisteme elektronskih kasa; pametni satovi [obrada podataka]; brojači koraka; aparat za proveru poštanskih maraka; detektori falsifikovanih novčića; mehanizmi za aparate sa kontraoperacijom; mašine za diktiranje; hologrami; markeri za obeležavanje ivica; glasačke mašine; mašine za lutriju; aparati za prepoznavanje lica; terminali za izdavanje karata, elektronski; fotokopirni aparati [fotografski, elektrostatički, termički]; vage; mjerači [aparati za mjerenje]; elektronske oglasne table; mrežni ruteri; mobilni telefoni; uređaji za globalno pozicionirajući sistem [GPS] aparat; prijemnici sistema globalnog pozicioniranja; video kamere; roboti za bezbednosni nadzor; pametni zvučnici; slušalice; multimedijalni projektori; monopodi koji se koriste za fotografisanje pozicioniranjem pametnog telefona ili kamere izvan normalnog dometa ruke; geodetski aparati i instrumenti; aparati za analizu vazduha; Merač pritiska u gumama; povezane narukvice; [merni instrumenti]; laboratorijski roboti; merni uređaji, električni; humanoidni roboti sa veštačkom inteligencijom za upotrebu u naučnim istraživanjima; optički aparati i instrumenti; materijali za električne mreže [žice, kablovi]; poluprovodnici; čipovi [integrisana kola]; svetleće diode [LED]; senzori; čepovi; utičnice i drugi kontakti [električni priključci]; Kontrolne ploče [električna energija]; video ekrani; Aparati za daljinsko upravljanje; optička vlakna; aparati za regulaciju toplote; odvodnici groma; Aparati za jonizaciju koji nisu za tretman vazduha ili vode; aparati za gašenje požara; Aparati i instalacije za proizvodnju rendgenskih zraka, ne za medicinske svrhe; zaštitni uređaji za ličnu upotrebu od nezgoda; biometrijske brave sa otiskom prstiju; naočare; punjači baterija; baterije, električne; animirani crtani filmovi; sportske pištaljke; ovoskopi, električni osvetljivači jaja; zviždaljke za pse; dekorativni magneti; elektrificirane ograde; magneti za frižider; zviždaljke za obuku golubova; prenosivi usporivači automobila na daljinsko upravljanje; humanoidni roboti sa veštackom inteligencijom za pripremu pića; naočare za sunce za kućne ljubimce.

Klasa 12: Železnička vozila; automobili; samobalansirajući skuteri; pumpe za biciklističke gume; vazdušni transporteri; kolica; vozila za sneg; gume za točkove vozila; oprema za popravku unutrašnjih guma; dronovi sa kamerom; vodena vozila; sigurnosna sedišta za decu, za vozila; vozila na daljinsko upravljanje, osim igračkaka.

Klasa 35: Oглаšavanje; pružanje poslovnih informacija putem veb stranice; obezbeđivanje onlajn tržišta za kupce i prodavce robe i usluga; unapređenje prodaje za druge; savetovanje o upravljanju

kadrovima; sistematizacija informacija u kompjuterske baze podataka; računovodstvo; iznajmljivanje automata; traženje sponzorstva; iznajmljivanje prodajnih štandova; iznajmljivanje kasa; lizing kasa; traženje sponzorstva za sportska takmičenja; traženje sponzorstva za elektronske sportske igre; maloprodajne usluge farmaceutskih, veterinarskih i sanitarnih preparata i medicinskog materijala; usluge maloprodaje ili veleprodaje lekova; maloprodajne ili veleprodajne usluge za veterinarske lekove.

Klasa 42: Tehnološka istraživanja; kontrola kvaliteta; merenje zemljišta [inženjering]; hemijska analiza; Klinička ispitivanja; Vremenska prognoza; tehnički pregled vozila; industrijski dizajn; dizajn enterijera; dizajniranje haljina; dizajn računarskog softvera; obezbeđivanje virtuelnih računarskih sistema putem raču na rstva u oblaku; konsultantske usluge u projektovanju i razvoju računarskog hardvera; razvoj softvera drajvera i operativnog sistema; projektovanje računarskog sistema korišćenjem metoda agilnog razvoja; usluge integracije računarskih sistema; praćenje rada računarskog sistema putem daljinskog pristupa; projektovanje i razvoj sistema elektronske bezbednosti podataka; praćenje računarskih sistema radi otkrivanja kvarova; projektovanje računarskog sistema; overavanje umetničkih dela; grafički dizajn; zasejavanje oblaka; analiza rukopisa [grafologija]; usluge kartografije; iznajmljivanje brojila za evidentiranje potrošnje energije; vaganje robe za druge; scenografija za pozorišne predstave; di zajn umetničkog dela; usluge dizajna logotipa; usluge vaganja kamiona; dizajn animacije za druge; grafički dizajn; usluge prenošenja imena; ispitivanje i analizu robe koja se uvozi ili izvozi u svrhu karantinskog carinjenja; iznajmljivanje teleskopa; dizajn magnetne nalepnice za frižider; dizajn knjiga po meri; kalibracija merača nuklearne gustine; detekcija radona; kalibracija opreme za ispitivanje konstrukcije.

(210) **Ž-2024-73**

(220) 19.02.2024.

(731) Srđan Banjević, Manastirska 25, 81000, Podgorica, ME

(540)



(550) I

(511) Klasa 29: Meso, riba, živina i divljač; mesni ekstrakti; konzervisano, zamrznuto, sušeno i kuvano voće i povrće; želei, džemovi, kompoti; jaja; mleko, sir, puter, jogurt i drugi mlečni proizvodi; ulja i masti za ishranu; pršut rezani, pakovani; sir, sir u ulju, sir sa začinima; med; maslinovo ulje; masline.

Klasa 32: Pivo; bezalkoholni napici; mineralne i sodne vode; voćni napici i voćni sokovi; sirupi i drugi preparati za pravljenje bezalkoholnih napitaka.

Klasa 33: Alkoholna pića izuzev piva; alkoholni preparati za pravljenje napitaka; voćne rakije, rakije; liker; vina, crna, bijela i roze.

(210) **Ž-2024-103**

(220) 08.03.2024.

(731) Lidl Stiftung & Co. KG, Stiftsbergstrasse 1, 74172, Neckarsulm, DE

(540)

Tulga

(550) I

(740) Miladin Popović, Đoka Miraševića 21/III, 81000, Podgorica

(511) Klasa 33: Vina; pića na bazi vina; pića koja sadrže vino (špriceri).

(210) **Ž-2024-114**

(220) 12.03.2024.

(731) Nebojša Rosić and Matija Vučković, Svetogorska 47, 11000, Beograd, RS and Josipa Schrotta 37, 10000, Zagreb, HR

(540)



(550) I

(511) Klasa 41: Obrazovne usluge; pripremanje obuke; razonoda; sportske i kulturne aktivnosti; usluge koje pružaju lica ili institucije u razvijanju mentalnih sposobnosti drugih lica (obrazovanje) ili životinja (obuka, dresiranje) kao i usluge kojima je cilj zabavljanje drugih lica ili privlačenje pažnje; usluge koje pružaju sve vrste edukacije lica (obrazovanje) ili životinja (obuka, dresiranje); usluge kojima je osnovni cilj zabavljanje drugih lica, rekreacija; organizovanje (priređivanje) i vođenje seminara, konferencija, kongresa; organizovanje izložbi ili prezentacije knjiga (književne večeri) u kulturne i obrazovne svrhe, sportskih takmičenja; izdavanje tekstova i knjiga.

(210) **Ž-2024-180**

(220) 23.04.2024.

(731) VIVO MOBILE COMMUNICATION CO., LTD., No.1, Vivo Road, Chang'an, Dongguan, Guangdong, CN

(540)

vivo BlueImage

(550) I

(740) Miladin Popović, Đoka Miraševića 21/III, 81000, Podgorica

(511) Klasa 9: Računarski programi za uređivanje slika, zvuka i video snimaka; pametni satovi [aparati za obradu podataka]; tablet računari; aplikacije za računarske softvere koje se mogu preuzimati; računarske softverske platforme, snimljene ili koje se mogu preuzimati; slike koje se

moгу preuzimati za mobilne telefone; skeneri za slike; grafičke procesorske jedinice [GPUs]; centralna procesorska jedinica za obradu informacija, podataka, zvukova i slika; pametne naočare [aparati za obradu podataka]; datoteke slika koje se mogu preuzimati; računarski softver za obradu digitalnih slika; aplikacije za mobilne telefone koje se mogu preuzimati; procesori rasterskih slika; oprema za prepoznavanje lica; faksimil uređaji za kopiranje; vage sa analizatorom tjelesne mase; mjerači [instrumenti za mjerenje]; elektronske table za obavještenja; sklopivi pametni telefoni; stabilizatori za pametne telefone; držači i postolja za mobilne telefone; pametni telefoni; selfi štapovi za mobilne telefone; kamere za mobilne telefone; sočiva za fotografske aparate; pojačala slike; sočiva za kamere; optički zatvarači; objektivi za snimanje selfija; aparati za mjerenje brzine [fotografski]; filteri za sočiva (za kamere); fotografske membrane; fotografska kamera; foto-aparati sa linijskim senzorom za slike; sočiva za kamere pametnih telefona; pametne narukvice [mjerni instrumenti]; optička sočiva; optički aparati i instrumenti; cijevi za pojačavanje slike; senzori; optički senzori; optički senzori za mjerenje pozicije; senzori za mjerenje vremena; ekrani za mobilne telefone; čipovi [integrisana kola]; integrisani HD grafički čip; slajdovi [fotografski]; virtualna realnost; pametni zvučnici; video ekrani; programi operativnog sistema.

Klasa 41: Usluge obrazovanja; usluge obuke; organizovanje takmičenja [obrazovnih]; organizovanje i vođenje kongresa; organizovanje izložbi za kulturne ili obrazovne svrhe; usluge multimedijalnih biblioteka; onlajn izdavanje elektronskih knjiga i časopisa; omogućavanje korišćenja onlajn elektronskih publikacija, koje se ne mogu preuzimati; objavljivanje video kasete; iznajmljivanje kamkodera; usluge makro fotografije; iznajmljivanje igračkaka; fotografisanje; usluge fotografisanja portreta; mikrofilmovanje; omogućavanje pristupa slikama na mreži, koje se ne mogu preuzimati; pružanje onlajn virtuelnih tura sa vodičem; usluge reporterskog izvještavanja; fotografske reportaže; usluge video montaže za događaje; fotografisanje iz vazduha; izvođenje predstava uživo; usluge klubova zdravlja [zdravstveno i fitnes vježbanje]; organizovanje izložbi životinja; organizovanje lutrije; nijedna od gore navedenih usluga nije u vezi sa razonodom ili muzičkom zabavom.

Klasa 42: Istraživanja u oblasti telekomunikacionih tehnologija; istraživanje u oblasti tehnologije vještačke inteligencije; projektovanje telekomunikacione opreme i djelova; naučno istraživanje i razvoj; tehnološka istraživanja; fotogrametrijske usluge; ispitivanje proizvoda; projektovanje računarskog softvera za kontrolisanje samouslužnih terminala; dizajn i razvoj aplikativnog softvera za mobilne telefone; projektovanje softvera za mobilne telefone; ažuriranje softvera mobilnih telefona; platforma kao usluga [PaaS]; dizajn računarske grafike; projektovanje računarskog softvera; projektovanje računarskog softvera za dizajn računarskih animacija; projektovanje softvera za obradu slika; računarski grafički dizajn za mapiranje video projekcija; računarsko programiranje; softver kao usluga [SaaS]; grafički dizajn posredstvom računara; digitalizacija zvuka i videa; računarstvo u oblaku ("cloud"); usluga ažuriranja grafikona; dizajn i razvoj multimedijalnih proizvoda; tehnološka istraživanja u vezi sa kamerama koje se postavljaju ispod ekrana na pametnim telefonima; ispitivanje performansi kamere pametnog telefona; projektovanje optičkih komponenti; digitalizacija fotografija [skeniranje]; dizajn oblika i izgleda mobilnih telefona; dizajniranje mobilnih telefona; povratak podataka sa pametnih telefona; blokčejn kao usluga [BaaS]; projektovanje softvera za drajvere i operativne sisteme; dizajniranje računarskih sistema; računarsko programiranje pametnih ugovora na blokčejnu; usluge autentifikacije korisnika korišćenjem blokčejn tehnologije.

(210) **Ž-2024-191**

(220) 07.05.2024.

(731) Shanghai Specesail Tehnologies Co., Ltd., Room 502-2 Block 6, No. 1158 Jiuting Zhongxin Road, Jiuting Town, Songjiang District, 1158, Shanghai, CN

(540)

SPACESAIL

(550) I

(740) Miladin Popović, Đoka Miraševića 21/III, 81000, Podgorica

(511) Klasa 9: Prenosnici elektronskih signala; radio aparati; antene; navigacioni instrumenti; modemi, navigacioni aparati za vozila [putni računari]; aparati za satelitsku navigaciju; aplikacije za računarske softvere koji se mogu preuzimati; mrežni komunikacioni uređaji; računarske softverske aplikacije za pametne telefone, koji se mogu preuzimati.

Klasa 38: Slanje poruka; komunikacija preko računarskih terminala; prenos poruka i slika posredstvom računara; pružanje informacija u oblasti telekomunikacija; iznajmljivanje uređaja za slanje poruka; komunikacija preko optičkih vlakana; iznajmljivanje telekomunikacione opreme; satelitski prenos; obezbjeđivanje telekomunikacionih veza sa globalnom računarskom mrežom; omogućavanje pristupa računarskim bazama podataka; prenos digitalnih datoteka; striming [protok] podataka; radio komunikacije; usluge geolokacije [telekomunikacione usluge]; usluge pružanja internetskih usluga [ISP]; usluge elektronske razmjene podataka [EDI]; prenos elektronskih poruka; prenos zvuka, slike i podataka u vidu signala; iznajmljivanje komunikacione opreme; usluge telekomunikacijskog pristupa; pružanje "frame relay" usluga povezivanja radi prenosa podataka; usluge bežične

Klasa 42: Istraživanja u oblasti tehnologije telekomunikacija; dizajniranje, održavanje i ažuriranje računarskog softvera; softver kao usluga [SaaS]; usluge podrške u oblasti informacione tehnologije [IT] [rešavanje problema sa softverom]; usluge kodiranja podatka; čuvanje rezervne kopije podataka van mreže; elektronsko pohranjivanje podataka; platforma kao usluga [PaaS]; razvoj računarskih platformi; dizajn i razvoj softvera iz oblasti mobilnih aplikacija.

(210) **Ž-2024-192**

(220) 07.05.2024.

(731) Shanghai Specesail Technologies Co.,Ltd., Room 502-2 Block 6, No. 1158 Jiuting Zhongxin Road, Jiuting Town, Songjiang District, 1158, Shanghai, CN

(540)



(550) I

(740) Miladin Popović, Đoka Miraševića 21/III, 81000, Podgorica

(511) Klasa 9: Prenosnici elektronskih signala; radio aparati; antene; navigacioni instrumenti; modemi, navigacioni aparati za vozila [putni računari]; aparati za satelitsku navigaciju; aplikacije za računarske softvere koji se mogu preuzimati; mrežni komunikacioni uređaji; računarske softverske aplikacije za pametne telefone, koji se mogu preuzimati.

Klasa 38: Slanje poruka; komunikacija preko računarskih terminala; prenos poruka i slika posredstvom računara; pružanje informacija u oblasti telekomunikacija; iznajmljivanje uređaja za slanje poruka; komunikacija preko optičkih vlakana; iznajmljivanje telekomunikacione opreme; satelitski prenos; obezbjeđivanje telekomunikacionih veza sa globalnom računarskom mrežom; omogućavanje

pristupa računarskim bazama podataka; prenos digitalnih datoteka; striming [protok] podataka; radio komunikacije; usluge geolokacije [telekomunikacione usluge]; usluge pružanja internetskih usluga [ISP]; usluge elektronske razmjene podataka [EDI]; prenos elektronskih poruka; prenos zvuka, slike i podataka u vidu signala; iznajmljivanje komunikacione opreme; usluge telekomunikacijskog pristupa; pružanje "frame relay" usluga povezivanja radi prenosa podataka; usluge bežične

Klasa 42: Istraživanja u oblasti tehnologije telekomunikacija; dizajniranje, održavanje i ažuriranje računarskog softvera; softver kao usluga [SaaS]; usluge podrške u oblasti informacione tehnologije [IT] [rešavanje problema sa softverom]; usluge kodiranja podatka; čuvanje rezervne kopije podataka van mreže; elektronsko pohranjivanje podataka; platforma kao usluga [PaaS]; razvoj računarskih platformi; dizajn i razvoj softvera iz oblasti mobilnih aplikacija.

(210) **Ž-2024-193**

(220) 07.05.2024.

(731) PFIZER INC., 66 Hudson Boulevard East, 10001-2192 , New York, NY, US

(540)



(550) I

(740) Mladen Čolović, Marka Radovića 37, 81000, Podgorica

(511) Klasa 12: Farmaceutski i veterinarski preparati; sanitarni preparati za medicinske svrhe; dijetetska hrana i supstance prilagođene za medicinsku ili veterinarsku upotrebu, hrana za bebe; dijetetski suplementi za ljude i životinje; flasteri, materijali za zavijanje; materijali za plombiranje zuba, zubarska smola; dezinfekciona sredstva; preparati za uništavanje štetočina; fungicidi, herbicidi.

(210) **Ž-2024-194**

(220) 29.04.2024.

(731) Alexander Khrgian, Ive Lole Ribara bb, 83000, Budva, ME

(540)



(550) I

(740) Jovicevic Maja, Vasa Raickovica 4b, 81000, Podgorica

(511) Klasa 35: Agencije za komercijalne oglase; agencije za uvoz-izvoz; analiza proizvodne cijene; aukcionarstvo (prodaja na aukciji); automati (iznajmljivanje automata); cijene (poređenje cijena); daktilografske usluge; ekonomska predviđanja [prognoze]; fakturisanje; fotokopiranje (usluge fotokopiranja); hoteli (administrativno upravljanje hotelima); informacije (kancelarije za komercijalne informacije); informacije (poslovne informacije); informatičke kartoteke (vođenje informatičkih kartoteka); informatički podaci (pretraživanje podataka u informatičkoj kartoteci za treće lice); isporuka [distribucija] uzoraka; isporuka reklamnih materijala [letaka, prospekata, uzoraka]; isporuka reklamnih oglasa; isprave (umnožavanje isprava); istraživanja za poslove; istraživanje javnog mišljenja; istraživanje za poslove; izlozi (uređivanje izloga); izložbe (organizovanje izložbi) u komercijalne ili reklamne svrhe; iznajmljivanje automata za prodaju sitne robe; iznajmljivanje fotokopirnih uređaja; iznajmljivanje kancelarijskih mašina i aparata; iznajmljivanje reklamnih prostora; iznajmljivanje reklamnog materijala; iznajmljivanje vremena za reklamiranje na svim komunikacionim sredstvima; izvodi iz računa (davanje izvoda sa računa); izvoz-uvoz (agencije za izvoz-uvoz); javno mnijenje (istraživanje javnog mnjenja) [anketiranje]; javnost (odnosi s javnošću) [propaganda]; kancelarije za reklamiranje; kancelarije za zapošljavanje; kancelarijski mašine i aparati (iznajmljivanje kancelarijskih mašina i aparata); kartoteka (prikupljanje podataka u središnju kartoteku); kartoteka (sistemizovanje podataka za središnju kartoteku); knjige (vođenje knjiga); komercijalna administracija u vezi licenci proizvoda i usluga trećih lica; komercijalna administracija u vezi licenci proizvoda i usluga trećih lica; konsultacije u vezi vođenje poslova; lociranje teretnih vagona pomoću kompjutera; manekeni (usluge manekena) za reklamiranje ili podsticaj prodaje; marketing; modne revije za promotivne svrhe (organizovanje); nabava za treće (usluge nabave za treće) [kupovina proizvoda i usluga za druga preduzeća]; nabava za treće osobe (usluge kupovine proizvoda i usluga za druga preduzeća); narudžbine (administrativna obrada narudžbina za kupovinu); novine (usluge pretplate novina) za treće osobe; objavljivanje reklamnih tekstova; odabir osoblja psihotehničkim postupkom; odnosi s javnošću [propaganda]; oglašavanje [reklamiranje]; oglašavanje putem pošte; organizovanje izložbi u komercijalne ili reklamne svrhe; organizovanje poslova (savjetovanje o organiziranju poslova); osoblje (biranje osoblja psihotehničkim postupkom); osoblje (savjetovanje o osoblju); osoblje (zapošljavanje osoblja); plakatiranje [oglašavanje]; platni listovi (izrada platnih listova); platni listovi (izrada platnih listova); podugovaranje (usluge podugovaranja) [komercijalna pomoć]; pomoć u upravljanju industrijskim ili trgovačkim preduzećima; pomoć u vođenju poslova; porezne prijave (izrada poreznih prijava); poslovi (istraživanja za poslove); poslovi (istraživanje za poslove); poslovi (konsultacije za vođenja poslova); poslovi (obaviještenja o poslovima); poslovi (pomoć u vođenju poslova); poslovi (savjetovanje o organizaciji i vođenju poslova); poslovi (vještačenje poslova) [ekspertize]; poslovne informacije; potrošači (pružanje komercijalnih savjeta i informacija potrošačima); predstavljanje proizvoda [demonstracija]; preduzeća (pomoć u vođenju komercijalnih ili industrijskih preduzeća); preduzeća (usluge preseljenja za preduzeća); prelamanje stranica u reklamne svrhe [stavljanje u štampu u reklamne svrhe]; prepis saopštenja; preseljavanje preduzeća (usluge preseljavanja preduzeća); pretplata na novine (usluge pretplate na novine) [za treće osobe]; pretplata na telekomunikacione usluge za treća lica; prezentacija proizvoda na svim komunikacionim sredstvima u svrhu prodaje na malo; procjene komercijalnih poslova; prodaja (podsticaj prodaje) za treće osobe; prodaja na aukciji; proizvodne cijene (analiza proizvodnih cijena); proučavanje tržišta [marketing]; provjera računa; psihotehnički odabir osoblja; računovodstveni poslovi; radio (reklamiranje putem radija); reklamiranje (iznajmljivanje prostora za potrebe reklamiranja); reklamiranje dopisnim putem; reklamiranje on-line na informatičkoj mreži; reklamiranje putem radija; reklamiranje putem televizije; reklamna dokumentacija (uređenje reklamne dokumentacije); reklamna pošta; reklamni filmovi (proizvodnja reklamnih filmova); reklamni materijal (iznajmljivanje reklamnog materijala); reklamni materijal (razdioba reklamnog materijala); reklamni materijal (raznošenje reklamnog

materijala); reklamni oglasi (širenje reklamnih oglasa); reklamni tekstovi (objavljivanje reklamnih tekstova); reklamni tekstovi (uređenje reklamnih tekstova); sajmovi (organizovanje sajмова u komercijalne ili reklamne svrhe); saopštenja (prepisi, saopštenja); savjeti o organizaciji i vođenju poslova; savjetovanje (stručno savjetovanje o poslovima); savjetovanje o osoblju; sekretarske usluge (sekretarske usluge); sistematizovanje podataka za središnju kartoteku; sponzori (traženje sponzora); statistički podaci (izrada statističkih podataka); stenografske usluge; stručne poslovne konsultacije; štampa (praćenje štampe); štampa (usluge pregleda štampe); tekst (obrada teksta); telefonski odgovori (usluge telefonskih odgovora) za odsutne pretplatnike; telekomunikacione usluge za treće lice (pretplata na telekomunikacione usluge za treće lice); telemarketing (usluge telemarketinga); televizijsko reklamiranje; teretni vagoni (lociranje teretnih vagona pomoću kompjutera); trgovački poslovi (procjene trgovačkih poslova); tržište (proučavanje tržišta); tržište (traženje tržišta); umjetnički poslovi (profesionalno upravljanje umjetničkim poslovima); umnožavanje isprava; uređenje izloga; uvoz-izvoz (agencije za uvoz-izvoz); uzorci (isporuka uzoraka); vođenje informatičkih kartoteka; vođenje knjiga; vođenje poslova (pomoć u vođenju poslova); vođenje poslova (savjetovanje o vođenju poslova); vođenje poslova (usluge savjetovanja u vezi vođenja poslova); vođenje poslova poslovnici za sportiste [poslovni menadžment]; zapošljavanje (usluge kancelarije za zapošljavanje); zapošljavanje lica.

Klasa 45: Agencije (bračne agencije), agencije (detektivske agencije) agencije za noćno čuvanje, agencije za usvajanje, arbitraža (usluge arbitraže), autorska prava (vođenje autorskih prava), bračne agencije, brave (otvaranje brava) čuvanje djece kod kuće, čuvanje kućnih ljubimaca kod kuće, čuvanje stanova (usluge čuvanja stanova u odsustvu vlasnika) detektivske agencije, djeca (čuvanje djece kod kuće), dojava požara (iznajmljivanje uređaja za dojavu požara), društvo (pratnja radi društva) [pratioci], gašenje vatre (usluge gašenja vatre), genealoška istraživanja, građanska zaštita, horoskopi (izrada horoskopa), imena domena (registrovanje imena domena) [pravne usluge], intelektualna svojina (usluge kontrole u vezi sa intelektualnom svojinom), intelektualna svojina (usluge, savjeti o intelektualnoj svojini), istraživanja (pravna istraživanja), iznajmljivanje sefova, iznajmljivanje svečane odjeće, iznajmljivanje uređaja za gašenje požara, klubovi za susrete, kontrola [nadzor] fabrika u vezi sigurnosti, kontrola prtljaga radi sigurnosti, kontrola u vezi intelektualnog vlasništva, kremiranje (spaljivanje), licence za intelektualnu svojinu (ustupanje licenci za intelektualnu svojinu), licence za softvere (ustupanje licenci za softvere) [pravne usluge], nestale osobe (traženje nestalih osoba), noćno čuvanje (agencije za noćno čuvanje), odjeća (iznajmljivanje odjeće), organizovanje religioznih sastanaka, parnice [nagodbene] kancelarije (usluge nagodbenih kancelarija), posredovanja [nisu pravna], pratnja [usluge tjelohranitelja], pratnja za društvo (usluge pratnje u društvu), pravna istraživanja, preci (istraživanje predaka), pronađene stvari (usluge kancelarije za pronađene stvari), protivprovalni uređaji (nadziranje protivprovalnih uređaja), prtljag (kontrola prtljaga radi sigurnosti), registrovanje imena domena, religiozni sastanci (organizovanje religioznih sastanaka), savjeti u vezi intelektualne svojine, savjetovanje o sigurnosti, sefovi (iznajmljivanje sefova), sigurnost (savjetovanje o sigurnosti), sporovi (usluge alternativnog rješavanja sporova), stanovi (usluge čuvanja stanova u odsutnosti vlasnika), sudske istrage, svečana odjeća (iznajmljivanje svečane odjeće), traženje nestalih osoba, ukop mrtvacu, ustupanje licenci za softvere [pravne usluge], usvajanje (agencije za usvajanje), vjenčanja (planiranje i organizovanje vjenčanja), zaštita građana.

(210) **Ž-2024-195**

(220) 07.05.2024.

(731) Hyatt International Corporation, 150 North Riverside Plaza, 14th Floor, 60606, Chicago, Illinois, US

(540)

HYATT CENTRIC

(550) I

(740) Božidar Radulović, Baku 30/5, 81000, Podgorica

(511) Klasa 43: Hoteli; odmarališta; moteli; privremeni smještaj; usluge stanovanja i uređenje privremenog smještaja i to uslužnih stanova, stanova i kondominijuma; rezervacija hotelskih soba i privremenog smještaja; usluge rezervacije za obezbjeđivanje privremenog smještaja za putnike i turiste; usluge rezervacije hotelskih soba i privremenog smještaja za putnike i turiste putem veb stranice; Pružanje informativnih usluga o smještaju za putovanja; Pružanje informacija u oblasti hotela i privremenog smještaja za putnike i turiste, uključujući putem veb stranice; pružanje informacija iz oblasti stambenih usluga i uređenje privremenog smještaja i to uslužnih stanova, stanova i kondominijuma; specijalizovane hotelske usluge koje se pružaju u okviru programa za česte hotelske goste; hotelske usluge koje sadrže podsticajne programe koji pružaju posebne usluge za goste, pogodnosti i nagrade čestim gostima hotela; usluge restorana, bara i koktel salona; usluge sneg bara; catering za obezbjeđivanje hrane i pića; Pružanje informacija o restoranskim, ugostiteljskim i barskim uslugama, uključujući i putem veb stranice; obezbjeđivanje prostorija za bankete i društvene svečanosti za posebne prilike; obezbjeđivanje prostorija za konferencije, izložbe i sastanke; Pružanje informacija o obezbjeđivanju prostorija za bankete i društvene svečanosti za posebne prilike i obezbjeđivanje prostorija za konferencije, izložbe i sastanke, uključujući i putem veb stranice; Iznajmljivanje stolica, stolova, tkanine za stolove i staklenog posuda za konferencije, izložbe, sastanke i društvene aktivnosti i bankete; iznajmljivanje sala za sastanke.

(210) **Ž-2024-196**

(220) 07.05.2024.

(731) Hyatt International Corporation, 150 North Riverside Plaza, 14th Floor, 60606, Chicago, Illinois, US

(540)

HYATT CENTRIC

(550) I

(740) Božidar Radulović, Baku 30/5, 81000, Podgorica

(511) Klasa 43: Hoteli; odmarališta; moteli; privremeni smještaj; usluge stanovanja i uređenje privremenog smještaja i to uslužnih stanova, stanova i kondominijuma; rezervacija hotelskih soba i privremenog smještaja; usluge rezervacije za obezbjeđivanje privremenog smještaja za putnike i turiste; usluge rezervacije hotelskih soba i privremenog smještaja za putnike i turiste putem veb stranice; Pružanje informativnih usluga o smještaju za putovanja; Pružanje informacija u oblasti hotela i privremenog smještaja za putnike i turiste, uključujući putem veb stranice; pružanje informacija iz oblasti stambenih usluga i uređenje privremenog smještaja i to uslužnih stanova,

stanova i kondominijuma; specijalizovane hotelske usluge koje se pružaju u okviru programa za česte hotelske goste; hotelske usluge koje sadrže podsticajne programe koji pružaju posebne usluge za goste, pogodnosti i nagrade čestim gostima hotela; usluge restorana, bara i koktel salona; usluge sneg bara; katering za obezbjeđivanje hrane i pića; Pružanje informacija o restoranskim, ugostiteljskim i barskim uslugama, uključujući i putem veb stranice; obezbjeđivanje prostorija za bankete i društvene svečanosti za posebne prilike; obezbjeđivanje prostorija za konferencije, izložbe i sastanke; Pružanje informacija o obezbjeđivanju prostorija za bankete i društvene svečanosti za posebne prilike i obezbjeđivanje prostorija za konferencije, izložbe i sastanke, uključujući i putem veb stranice; Iznajmljivanje stolica, stolova, tkanine za stolove i staklenog posuda za konferencije, izložbe, sastanke i društvene aktivnosti i bankete; iznajmljivanje sala za sastanke.

(210) **Ž-2024-197**

(220) 09.05.2024.

(731) DRUŠTVO SA OGRANIČENOM ODGOVORNOŠĆU "MONTANA 1993" BIJELO POLJE, Slobode bb, 84000, Bijelo Polje, ME

(540)



(550) I

(740) Advokatsko ortačko društvo " Ristić-Medojević", 13.jula br.10, 81000, Podgorica

(511) Klasa 25: Askot kravate; Bademantili; Bandana marame; Beretke; Biciklistička odeća; Bodi [donji veš]; Bluze, košulje; Bodi [žensko rublje]; Bretele i naramenice za pantalone; Valjenke [čizme od valjane vune]; Boe [ženski krzneni okovratnici]; Vezena odeća; Velovi [odeća]; Viziri, štitnici od sunca kao pokrivala za glavu; Viziri na kapama; Vindjakne; Vodootporna odeća; Vrhovi za obuću; Gabardeni [odeća]; Gajtani za kamašne, dokolenice; Gaće; Gaćice za bebe [donji veš]; Gimnastičke cipele; Gležnjače; Gornji delovi obuće; Gornji delovi čizama; Gotova, konfekcijska odeća; Grejači za vrat; Grejači za noge, električni; Grejači nogu; Grudnjaci; Gumirana odeća za skijanje na void; Damski donji veš; Dodaci za obuću protiv klizanja; Donji veš; Donji veš za upijanje znoja; Drvena obuća, klompe; Dresovi [odeća]; Držači čarapa; Dugi kaputi sa krznenim okovratnikom; Espadrile; Ešarpe kao odeća; Ženske najlonske čarape, triko; Ženske potkošulje; Ženske čarape; Zarovi, velovi; Zaštitne majce za vodene sportove [rash guards]; Kabanice [odeća]; Kaiševi [odeća]; Kamašne, dokolenice; Kape; Kape za kupanje; Kape za tuširanje; Kaputi; Kaljače; Kecelje [odeća]; Kilote [donji veš]; Kimona; Kožni obrubi za obuću; Kompleti [odeća]; Konfekcijska postava [delovi odeće]; Korseti; Korseti [donji veš]; Kostimi za maskembale; Košulje kratkih rukava; Kravate; Kragne [odeća]; Kramponi za fudbalske kopačke; Kratke pantalone bermude; Kratke čarape; Krzno [odeća]; Krzneni šalovi; Kupaće gaće; Livreje; Male kape uz glavu; Manžetne; Manžetne košulja [odeća]; Mantili; Marame za glavu; Marame, šalovi; Maske za spavanje; Maske za lice [odeća], osima za medicinske ili higijenske namene; Majice; Metalni delovi za obuću; Mitre [biskupske kape]; Monaški velovi; Mufovi za grejanje nogu, neelektrični; Mufovi [odeća]; Muške bokserice; Negližei [donji veš]; Naručnici, sveštenička odeća; Obuća; Obuća *; Obuća za plažu; Ogrtači, kaputi; Odela; Odeća; Odeća za gimnastiku; Odeća za kupanje; Odeća za motocikliste; Odeća za plažu; Odeća koja sadrži supstance za mršavljenje; Odeća od imitacije kože; Odeća od kože; Odeća sa led svetlom; Okviri za šešire; Odeća od lateksa; Okovratnici koji se skidaju; Oprema za bebe [odeća]; Pantalone; Papirni šeširi [odeća]; Papuče; Papuče za kupatilo; Pelerine; Pertle za čizme; Pete za ženske čarape; Pidžame;

Pletena odeća [odeća]; Podvezice; Podvezice za čarape; Pokrivala za glavu; Polučizme; Pokrivala za lice [odeća], osima za medicinske ili higijenske namene; Podsuknje; Papirna odeća; Pončo, odeća; Portikle, koje nisu od papira; Potpetice; Potpetice za obuću; Pojasevi za nošenje novca [odeća]; Pojasevi i steznici; Prsluci; Puloveri; Punjene jakne [odeća]; Radne bluze, odela; Radni kombinezon, odelo; Ramenice košulja; Ribarski prsluci; Rukavice bez prstiju; Rukavice za bicikliste; Rukavice za vozače; Rukavice za skijanje; Rukavice [odeća]; Samolepljivi grudnjaci; Rukavice sa jednim prstom; Sandale; Sandale za kupatilo; Sari; Sarong, odeća; Svešteničke odore; Skijaške čizme; Svešteničko odelo za bogoslužnja; Slipovi [donji veš]; Sobni ogrtači; Sokne koje upijaju znoj; Sportska odeća sa ugrađenim digitalnim senzorima; Sportske majice, dresovi; Sportske treger majice; Sportske cipele; Sportske cipele *; Spoljna odeća; Sportske čizme *; Suknje; Suknje-pantalone; Termo rukavice za uređaje sa ekranom na dodir; Trake za glavu [odeća]; Toge; Tregeri; Trikoi; Ulošci za cipele; Turbani; Ulošci protiv znojenja ispod pazuha; Uniforme; Uniforme za karate; Uniforme za džudo; Frizerske kape; Fudbalske cipele, kopačke; Fudbalske čizme; Haljine; Haljine bez rukava; Haljine na tregere; Helanke [pantalone]; Cilindri; Cipele; Cipele *; Čarape i pletena trikotaža; Čizme; Čarape koje upijaju znoj; Šalovi za vrat; Šalovi; Šalovi, marame; Šeširi; Štitnici za uši [odeća]; Štitnici štikli za obuću; Đonovi za obuću; Jakna ili košulja od platna ili serža za mornare; Jakne [odeća]; Džemper; Džemper [puloveri]; Džepovi za odeću; Džepne maramice.

(210) **Ž-2024-198**

(220) 14.05.2024.

(731) CrossFit, LLC, 3623 Crossings Drive, Suite 223, 86305, Prescott, US

(540)

CF

(550) I

(740) Miladin Popović, Đoka Miraševića 21/III, 81000, Podgorica

(511) Klasa 25: Odjeća, odnosno košulje, pantalone, kratke pantalone, jakne, dukserice, trenerke, okrivala za glavu, čarape; obuća.

Klasa 28: Oprema za vježbanje, naime, šipke za dizače tegova, bučice, medicinske lopte, užad za penjanje, mreže za sport, šipke za vježbanje; mašine i oprema za fitness, naime, mašine za veslanje; tegovi za vježbanje; gimnastičke sprave.

Klasa 41: Usluge zabave, naime, stalne serije na temu fitnesa, ishrane, sporta i vježbanja koje se pružaju putem televizije, interneta; pružanje informacija u oblasti fitnesa, sporta i vježbanja preko veb stranice; onlajn izdavanje časopisa iz oblasti fitnesa, ishrane, sporta i vježbanja; usluge zabave, odnosno pružanje podkasta u oblasti fitnesa, ishrane, sporta i vježbanja; obrazovne usluge, odnosno vođenje predavanja, seminara i radionica iz oblasti fitnesa, ishrane, sporta i vježbanja; zabava u obliku takmičenja u oblasti fitnesa; zabava u vidu sportskih takmičenja; fitnes trening.

(210) **Ž-2024-199**

(220) 14.05.2024.

(731) Sandoz AG, Viaduktstrasse 3, 4051, Basel, CH

(540)

BAKUBYL

(550) I

(740) AOD MSA IP - Milojević Sekulić Advokati, Karađorđeva 65, 11000, Beograd

(511) Klasa 5: Farmaceutski preparati za ljudsku upotrebu.

(210) **Ž-2024-200**

(220) 14.05.2024.

(731) DRUŠTVO ZA PROIZVODNJU, PROMET I USLUGE EXPORT -IMPORT "BALKAN LIFT" D.O.O. - PODGORICA, Petra Šoća bb, 81000, Podgorica, ME

(540)



(550) I

(740) Luka Stijepović, Bulevar Džordža Vašingtona 27/1 , 81000, Podgorica

(511) Klasa 7: Putnički liftovi; elevatori (liftovi); elevatori (kaiševi liftova); elevatori (mašine); pokretne skale (stepenice); pokretne staze; zupčanici liftova; lanci liftova (dijelovi mašina); uređaji liftova; uređaji za rukovanje putničkim liftom.

Klasa 37: Popravka liftova; montaža liftova; održavanje liftova; održavanje putničkih liftova putem sistema daljinskog nadzora.

(210) **Ž-2024-201**

(220) 16.05.2024.

(731) Domaća trgovina doo Podgorica, Ul.Josipa Broza Tita 23a, 81000, Podgorica, ME

(540)



(550) I

(740) Goran Živković, Petra Zvicera br.11, 81000, Podgorica

(511) Klasa 3: Bademovo ulje; bademov sapun; štirak za sjaj veša; štirak za pranje veša; štirak za veš; sapun*; sapun za izbeljivanje tekstila; plavilo za veš; etarsko ulje anisa; kozmetički preparati za kupanje sapun za brijanje; vatirani štapići za kozmetičke svrhe; pamučni štapići za kozmetičku upotrebu; kozmetičke maske; bergamot ulje; soli za izbeljivanje soda za izbeljivanje belila za veš; mirišljavo drvo; preparati za ispiranje usta, koji nisu medicinski; lak za nokte; preparati za šminkanje;

losioni za kosu*; kreme za cipele; boje za kosu; preparati za kovrdžanje kose; preparati za čišćenje, poliranje; preparati za poliranje; vosak za cipele; sredstva za poliranje nameštaja i podova; preparati za sjaj [poliri]; obučarski vosak; vosak za parket; vosak za poliranje; etarska ulja limuna; kolonjska voda; boje za toaletnu upotrebu; preparati za zaštitu kože [poliranje]; preparati za očuvanje kože [poliranje]; kozmetički setovi; kozmetika; pamučna vuna za kozmetičku upotrebu; kreda za čišćenje; preparati za uklanjanje mrlja; kozmetičke olovke; kreme za poliranje; kozmetičke kreme; soda za pranje, čišćenje; paste za brijanje; kreme za kožne proizvode; vosak za kožne proizvode; deterdženti, koji nisu za upotrebu u proizvodnim procesima i za medicinsku upotrebu; rastvori za čišćenje; proizvodi za odmašćivanje, koji nisu za upotrebu u procesu proizvodnje; preparati za uklanjanje šminke sredstva za čišćenje zuba [paste, gelovi, tečnosti]* ; preparati za uklanjanje kamenca za upotrebu u domaćinstvu; dijamantin, boraks [arbaziv] antistatički preparati za kućnu upotrebu; preparati za uklanjanje laka; preparati za uklanjanje boje odstranjivači laka; mirišljave vode; toaletne vode; preparati za depilaciju; vosak za depilaciju; preparati za natapanje u perionicama; etarske esencije; etarska ulja; etarska ulja; ekstrakti cveća [parfemi]; šminka; preparati za čišćenje; baze za cvetne parfeme; fumigacijska sredstva [parfemi]; arome za kolače [etarska ulja]; ulja za kozmetičku upotrebu; jasmينو ulje; ulje od lavande; ulja za čišćenje; ulja za parfeme i mirise; ružino ulje; toaletna ulja; losioni za kozmetičku upotrebu; mleko za čišćenje za toaletnu upotrebu; preparati za pranje; toaletni proizvodi [sredstva za ličnu higijenu]*; preparati za štirkanje; mirisna menta [etarsko ulje]; menta za parfimerijske proizvode kozmetika za obrve; šamponi*; parfemi; preparati za negu noktiju; parfimerija; kozmetički preparati za negu kože; sapun protiv znojenja nogu; kamen za poliranje; pomade za kozmetičku upotrebu; puder za šminkanje; preparati za brijanje; dezodorantni sapun; kesice sa mirisom za rublje; safrol; komadi toaletnog sapuna; komadi sapuna; olovke za izvlačenje obrva; talk puder, za toaletnu upotrebu; kozmetičke boje; krpe za poliranje; stakleno platno [abrazivno platno]; preparati protiv znojenja; sapun protiv znojenja; tripoli kamen za poliranje; abrazivi; bademovo mleko za kozmetičku upotrebu; preparati za uklanjanje rđe; preparati za sunčanje [kozmetički]; aromatična ulja [etarska ulja]; arome za pića [etarska ulja]; hemikalije za osvežavanje boja za upotrebu u domaćinstvu [pranje veša]; soli za kupanje koje nisu za medicinsku upotrebu; kozmetički preparati; preparati za uklanjanje boja; dezodoransi za ljude ili životinje; dekorativne nalepnice za kozmetičku upotrebu; astringentna sredstva; preparati za beljenje [skidanje boje] za kozmetičku upotrebu; oplemenjivači rublja za upotrebu u perionicama; preparati za otčepeljivanje odvodnih cevi; šamponi za kućne ljubimce [nemedicinski preparati za negu]; maramice natopljene sa kozmetičkim losionima; sredstva za lepljenje za kozmetičku upotrebu; losioni posle brijanja; lakovi za kosu; maskare; potpuri [mirisi]; sprejevi za osvežavanje daha; preparati za hemijsko čišćenje; odstranjivači voska sa poda [sredstva za odstranjivanje]; neklizajući vosak za podove; neklizajuće tečnosti za podove; vazduh konzerviran pod pritiskom, za čišćenje i uklanjanje prašine; gelovi za izbeljivanje zuba; krpe namočene deterdžentom za čišćenje; preparati za sjaj; lišća biljaka; mirisni štapići; sredstva za sušenje sudova u mašinama za sudove; preparati za parfimisanje vazduha; trake za osvežavanje daha; dezodoransi za kućne ljubimce; preparati za tuširanje za ličnu higijenu i dezodorisanje [toaletni proizvodi]; preparati od aloe vere za kozmetičke namene; sjajevi za usne; balzami, osim za medicinske svrhe; šamponi za suvo pranje* ; preparati za sunčanje; etarsko ulje limuna kana [kozmetička boja]; sredstva za čišćenje obuće; preparati za kupanje, ne za medicinske svrhe; balzami za kosu; proizvodi za ispravljanje kose; maramice natopljene preparatima za skidanje šminke; preparati kolagena za kozmetičke svrhe; trake za izbeljivanje zuba; arome za hranu [etarska ulja]; fitokozmetički preparati; sredstva za čišćenje za intimnu ličnu higijenu, nemedicinska; biljni ekstrakti za kozmetičke namene; sredstva za odstranjivanje laka za nokte; sredstva za uklanjanje laka za nokte; vosak za podove; šamponi za životinje [nemedicinski preparati za negu]; sredstva za ispiranje očiju, ne za medicinske namene; sredstva za vaginalno ispiranje za ličnu higijenu ili dezodorisanje; hemijski preparati za čišćenje za upotrebu u domaćinstvu; raspršivači od trske za

osvežavanje vazduha; preparati za beljenje [uklanjanje boja] za upotrebu u domaćinstvu; kozmetika za decu; preparati za osvežavanje daha za ličnu higijenu; maramice za bebe natopljene preparatima za čišćenje; basma [kozmetička boja]; gel jastučići za oči za kozmetičke namene.

Klasa 16: Nosači lepljivih traka [kancelarijski pribor]; papir; poster; oglasni panoi od papira ili kartona; spajalice [kancelarijski pribor]; klipse za olovke heftalice [kancelarijski rekvizit]; beležnice, notesi; albumi; slike; štampani materijal [viskoka štampa]; trake za cigare, za uvijanje cigareta; mašine za oštrenje olovaka, elektronske ili neelektronske podupirači za knjige; vodene boje [slikarske]; vodene boje, slikarske; akvarel boje; fascikle za spise [kancelarijski pribor]; tablice za pisanje; pisaljke za tablice; srebrni papir; olovke; novine; periodične publikacije; atlas; uložne mape sa prstenovima; registratori sa prstenovima; gumirane trake [kancelarijski materijal]; podmetači za pivske čaše; ulaznice; kliše; blokovi za crtanje blokovi [kancelarijski materijal]; kalem za trake sa mastilom; manžetne za držanje pribora za pisanje; pamfleti; špenadle kao kancelarijski materijal; čiode kao kancelarijski materijal; ovlaživači vrhova prstiju [kancelarijski pribor]; jastučići za mastilo; vosak za pečačenje; sveske; obrasci za precrtavanje paus papir; štamparska slova; karbon papir; papir za mašine za snimanje; beležnice; ugaoni lenjiri za crtanje; karte; materijal za obuku [izuzev aparata]; listovi papira [kancelarijski] karton; tube od kartona; katalozi; metalni vrh za indeksne karte; spojeni ramovi [štamparski]; omoti za papir; košuljice za spise; brojevi [štamparski]; indijsko mastilo; fascikle [kancelarijski materijal]; bušilice za papir [zumba]; higijenski papir; toalet papir; knjige; šestari za crtanje; štamparski brojevi i slova; slova, štamparska; kompozeri za slaganje; posude za pisma; konusne papirne kese; korektivna tečnost [kancelarijski rekvizit]; korektivno mastilo[heliografsko]; grafitne mine za olovke; kreda za pisanje; držači olovaka; olovke sa grafitnom minom [tehničke olovke]; papirne kutije za krem; table za crtanje; materijali za crtanje; instrumenti za crtanje; kutije za olovke; proizvodi za brisanje; materijali za pisanje; štitnici za brisanje; gumice za brisanje; elektrokardiografski papir; probadači [kancelarijski materijal]; mastilo; mastiljave trake; fotografije [štampane]; brisači za naliv pera; pečati; knjigovodstvene knjige; indeks registri; formulari [štampani]; kancelarijski materijal, izuzev nameštaja; štampani rokovnici; ovlaživači za lepljenje koverti [kancelarijski rekviziti]; dopisnice, razglednice; štampane stvari; pribor za ručno lepljenje nalepnica; štampane publikacije priručnici; papir za pisanje; pritiskači za papir; igle za kopiranje za crtačke svrhe; olovke za crtanje; stolnjaci od papira; knjižice; svetleći papir; pelir papir za kopije [kancelarijski materijal]; maramice od papira; indigo papir za umnožavače; prekrivači stolova od papira; spajalice; kancelarijski materijal i kancelarijski pribor, osim nameštaja; pergament; pastelne bojice [krede u boji]; postolja za fotografije; nalivpera; omoti za saksije od papira; aparati i mašine za umnožavanje dokumenata; papirne trake i kartice za beleženje kompjuterskih programa; prospekti; naliv pera i hemijske olovke [kancelarijski pribor]; vrećice [koverte, kese] od papira ili plastike, za pakovanje; školska oprema [sveske i pribor za pisanje]; markeri za knjige čestitke, razglednice; lepak za papir ili upotrebu u domaćinstvu; lepljive trake za papir ili upotrebu u domaćinstvu; lepljive vrpce za papir ili upotrebu u domaćinstvu; kalendari; slikarske četkice; samolepljive trake za papir ili upotrebu u domaćinstvu; gumice [elastične trake] za kancelarije; portikle od papira; table od drvene pulpe[kancelarijske]; papir od pulpe, drvene mase papirne ili kartonske kutije; postolja za pera i olovke; ambalaža za flaše od papira ili kartona; podmetači za čaše od papira; plastična, mehurasta ambalaža za pakovanje ili umotavanje; lepak za kancelarijsku ili kućnu upotrebu; lepkovi za kancelarijsku ili upotrebu u domaćinstvu; noževi za papir [za otvaranje pisama]; vreće za đubre [od papira ili plastike]; zarezaci za olovke, elektronski i neelektronski; papirne maramice za uklanjanje šminke; stone salвете od papira; podmetači od papira; ugaonici za crtanje; T-lenjiri za crtanje; držači za olovke; nesereri sa priborom za pisanje; omotači za flaše od kartona ili papira; plakati od papira ili kartona; ubrusi od papira; ubrusi za lice od papira; etikete od papira ili kartona; viskozni papir za umotavanje, ukrasni papir; sredstva za lepljenje za papire ili upotrebu u domaćinstvu; vreće za mikrotalasno kuvanje; papirni filteri za kafu; plastična tanka rastegljiva folija za obavijanje paleta;

natpisi od papira ili kartona; nalepnice [kancelarijski pribor]; papir za kopiranje; muzičke čestitke, razglednice bilteni; plastifikatori dokumenata za kancelarijsku upotrebu; brisači za table za pisanje; pločice sa hvataljkom za listove papira; papirne mašne, koje nisu pozamanterija i ukrasi za kosu; upijajuće folije od papira ili plastike za pakovanje hrane; folije od papira ili plastike za održavanje vlage za pakovanje hrane; korektorske trake [kancelarijski pribor]; posudice za boje; markeri [pisaći pribor]; letci, flajeri; držači spisa, dokumenata [kancelarijski pribor]; držači stranica knjiga; papirni i kartonski materijali za pakovanje [punjenje, oblaganje]; ispuna od papira ili kartona; vaučeri; plastične kese za odlaganje životinjskog izmeta; vaši [japanski papir]; nadstolnjaci od papira; štampane muzičke partiture; transparenti [baneri] od papira; navlake za kartice sa imenom; jo jo držači kartica sa imenom [kancelarijski pribor]; kopče za navlake za kartice sa imenom [kancelarijski pribor]; portikle sa rukavima, papirne sekači papira [kancelarijski pribor]; šabloni za ukrašavanje hrane i napitaka; bedževi sa imenom [kancelarijski pribor]; trake za bar kodove šljokice za kancelarijsku upotrebu; maramice od papira za čišćenje.

Klasa 29: Kulinarske namene ekstrakti algi za ishranu želatin*; jestive masti; incuni, neživi; kikiriki puter; puter; kakao puter za ishranu; kokosov puter; puter krem; belance od jaja; kobasice krvavice; goveđa supa; goveđa supa, bujon; preparati za pravljenje bujona; kavijar; voće, konzervisano; suhomesnati proizvodi; čips od krompira; listići od krompira; kiseli kupus; kokos, osušeni; ulje repice za ishranu; repino ulje za ishranu; koncentracije za govedu supu; koncentracije za bujon; džemovi; zaleđeno voće; supe; suvo grožđe; krastavčići; konzervisano povrće; kuvano povrće; sušeno povrće; ulja za ishranu; pavlaka [mlečni proizvod]; sir; smrznuto voće; kristalizovano voće; kroketi; ljuskari, koji nisu živi; urme; mleko; rak, koji nije živ; riblji fileti; sirište, sirilo; voće, kuvano; voćni žele; voćna pulpa; meso; riba, koja nije živa; žele za ishranu; žele od mesa; divljač, koja nije živa; đumbirov džem; konzervisana soja, za ishranu; masne supstance za proizvodnju jestive masti; smeše koje sadrže mast za kriške hleba; haringe, nežive; jastozi, koji nisu živi; kukuruzno ulje za ishranu; ulje palminih koštica za ishranu; susamovo ulje za ishranu; ostrige, koje nisu žive; riblji želatin za ishranu; šunka; žumance od jaja; jogurt; preparati za supu od povrća; sokovi od povrća za kuvanje; mesni ekstrakti; kefir [piće od mleka]; kumis [piće od mleka]; napici od mleka, u kojima mleko preovlađuje; surutka; proizvodi od mleka; bodljikavi jastog, koji nije živ; slanina; konzervisano sočivo; margarin; mermelada; životinjska moždina, srž, za ishranu; školjke, ljuskari, koji nisu živi; školjke, koje nisu žive; palmino ulje za ishranu; prerađen orah; jaja; jaja u prahu; jetrena pašteta; luk, konzervisan; masline, konzervisane; maslinovo ulje za ishranu; koštano ulje za ishranu; pektin za kulinarske namene; kiseli krastavac; grašak, konzervirani; kobasice; usoljeno meso; sastojci za pripremanje supe; paradajz pire; salate od povrća; svinjska mast; salate od voća; sardine, nežive; losos, neživ; bubrežni loj za ishranu; tunjevina, neživa; sok od paradajza za kuvanje; suncokretovo ulje za ishranu; škembići; konzervisana gomoljika, tartuf živina, koja nije živa; kora od voća; alginati za kulinarske namene; mleveni badem; kikiriki, pripremljen; konzervisane pečurke; kokosova mast; kokosovo ulje za ishranu; konzervisan pasulj; jetra; namirnice na bazi ribe; voćni čips; školjke kapice, koja nisu žive; voće konzervisano u alkoholu; polen pripremljen kao hrana; škampi, račići, koji nisu živi; konzervisana riba; konzervisano meso; morski račići, koji nisu živi; jaja puževa za jelo; tofu; mućena pavlaka, šlag; svinjetina; jestiva ptičja gnezda; riba u konzervi; riblje brašno za ljudsku ishranu; voće u konzervi; meso u konzervi; uštipci, krofne od krompira; usoljena riba; morski krastavac, koji nije živ; čaure svilene bube za ljudsku ishranu; povrće u konzervi; panirane kobasice; pahuljice od krompira; pire od jabuka; kompot od brusnice; tahini [namaz od susama]; humus [namaz od leblebija]; morske (nori) alge, konzervisane; grickalice na bazi voća; kiselo mleko; kimči [jelo od fermentisanog povrća]; sojino mleko; milk šejk; ajvar [konzervisana paprika]; suncokretove semenke, pripremljene; riblji musevi; bezalkoholni punč od žumanaca; musevi od povrća; riblja ikra, pripremljena semenke, pripremljene* ; aloe vera za ljudsku ishranu; konzervisan beli luk; proteinsko mleko; ulje od semena lana za ishranu; niskokalorični čips od krompira; niskokalorični hrskavi

krompir; lecitin za kulinarske namene; mlečni fermenti za kulinarske namene; kompoti; kondenzovano mleko; smetana [kisela pavlaka]; raženka [fermentisano pečeno mleko]; fermentisano mleko; paradajz pire; pasta od povrća; pasta od plavog patlidžana; mleko od kikirikija za kulinarske svrhe; bademovo mleko za kulinarske svrhe; pirinčano mleko; artičoke, konzervirane; aranžmani od obrađenog voća; mleko u prahu* ; jakitori [japanski ražnjići od piletine]; bulgogi [koreansko jelo od govedine]; kandirani orasi; začinjeno koštunjavo voće; začinjeni orasi; lešnici, pripremljeni; bobičasto voće, konzervirano; guakamol [pire od avokada]; prstenovi od luka [pohovani luk]; falafel; limunov sok za upotrebu u kulinarstvu; dehidrisano meso; zamrznuto-sušeno meso; liofilizovano meso; ovseno mleko; pavlaka [biljna] na bazi povrća; zamrznuto-sušeno povrće; liofilizovano povrće; dehidrisano povrće; ekstra devičansko maslinovo ulje za ishranu; galbi [jelo od grilovanog mesa]; eskamol [jestive larve mrava]; jestivi insekti, neživi; kukuruz šećerac, prerađen; namazi na bazi orašastih plodova; knedle na bazi krompira; viršle; viršle u kukuruznom testu na štapiću; sojino ulje za ishranu; zamene za mleko; bademovo mleko; mleko od kikirikija; kokosovo mleko; kokosovo mleko za kulinarsku upotrebu; napici na bazi kokosovog mleka; pirinčano mleko za kulinarsku upotrebu; napici na bazi bademovog mleka; napici na bazi mleka od kikirikija; creva za kobasice, prirodna ili veštačka; usoljen i sušeni bakalar; uštipci od svežeg sira; presovana voćna pasta; juba [tofu listići]; pljeskavice od soje; tofu pljeskavice; tadžin [gotovo jelo od mesa, ribe ili povrća];

Klasa 30: Alge [začin]; testenina; bademovo testo; seme anisa; seme zvezdastog anisa; konditorski proizvodi za ukrašavanje novogodišnje jelke; nemedicinski biljni čajevi; arome za kafu; aromatični dodaci za hranu; dodaci jelima; hleb bez kvasca; soli za konzervisanje namirnica; dvopek; biskviti, suvi kolačići keks; sladni biskviti; slatkiši od pepermintaa; slatkiši [bombone]; vafel proizvodi; slatke zemičke, kolačići kakao; kafa; nepržena kafa; biljni preparati za upotrebu kao zamena za kafu; kolači; cimet [začin]; kapra; karamele [bombone]; kari [začin]; preparati od žitarica; žvakaća guma*; cikorija [zamena za kafu]; čaj; čokolada; marcipan; karanfilić [začin]; začinski dodaci; slatkiši; slatkiši od šećera; kornfleks; kukuruzne pahuljice; kokice; preparati za učvršćivanje mućene pavlake, šlaga; sladoled; palačinke; esencije za ishranu, izuzev etarskih esencija i etarskih ulja; kuhinjska so; dodaci za zgušnjavanje hrane za kuvanje; kurkuma*; prirodni zaslađivači; začini; kolačići od đumbira; piment; brašno*; brašno od boba; kukuruzno brašno; kukuruzno brašno, krupno brašno od slačice; ječmeno brašno; sojino brašno; pšenično brašno; skrob za jelo; fermenti za testo; fondani [slatkiši]; sitni kolači; šećer* arome za kolače, izuzev etarskih ulja; prašak za kolače; testo za kolače; đumbir [začin]; vezivni agensi za sladoled; led, prirodni ili veštački; led za osvežavanje; glukoza za kulinarsku namenu; gluten pripremljen kao hrana; prekrupa za ljudsku ishranu; sirće; kečap [sos]; kakao; napici sa mlekom; pića od kafe sa mlekom; pića od čokolade sa mlekom; sredstva za podizanje testa; kvasac; materijali za vezivanje kobasica; kolačići od badema [slatka peciva]; makaroni; mleveni kukuruz; kukuruz, mleveni kukuruz, prženi kukuruz; hleb*; maltoza; melasa za ishranu; zlatni sirup [šećerni sirup], melasa; mentol za poslastice; med; oljušteni ječam; senf; orašići rezanci; tanki rezanci; pite; mleveni ječam; sendviči; pastile [bombone]; peciva; peti-ber keks; vekne hleba; začinska paprika; pice; biber; brašno od krompira*; puding; praline; ravioli; slatki koren [slatkiši]; pirinač šafran [začin]; sago; sosovi [dodaci hrani]; celerova so; griz; šerbet [zaleđeni]; sorbei [ledeni]; špageti; tapioka; brašno tapioke*; tart [slatka pita bez gornje kore]; aroma vanile za kulinarske namene; vanilin [zamena za vanilu]; rezanci za supu; pite od mesa; vekna sa mesom; sredstva za omekšavanje mesa za upotrebu u domaćinstvu; sladoledi; prašak za pravljenje sladoleda; slatkiši od badema; poslastice od kikirikija; arome, koje nisu etarska ulja; arome za pića, izuzev etarskih ulja; mleveni ovas; oljušteni ovas; hrana na bazi ovasa; ovsene pahuljice; ovseno brašno; štapovi od slatkog korenja [poslastica]; pivsko sirće; pića na bazi kafe; pića na bazi kakaoa; pića na bazi čokolade; zamene za kafu; bombone* ; čips [proizvod od žitarica]; čau-čau [začin]; kus-kus [griz]; sladni ekstrakti za hranu; slad za ljudsku ishranu; propolis [pčelinji proizvod]*; propolis; reliš [dodatak jelu]; matični mleč*; morska voda za kuvanje; suši; umak od paradajza; majonez; krekeri; engleski krem;

voćni žele [slatkiji]; musli; kolači od pirinča; umak, sos od soje; smrznuti jogurt [poslastičarski]; čatni [dodatak jelima]; prolećne rolnice; tako tortilje; ledeni čaj; napici od čaja; prelive za salatu; hlebne mrvice; tabule, libanska salata; alva; kiš; sosovi za meso [umaci]; pasta od soje [dodatak jelima]; miso [dodatak jelima]; grickalice na bazi žitarica; grickalice na bazi pirinča; suva zrna kukuruza bez ljuske; kukuruzni griz; prašak za pecivo; bikarbona soda za kuvanje; soda bikarbona za kuvanje; konzervisane baštenske trave [začini]; gotovi obroci od rezanaca; glazure za kolače; čokoladni musevi; deserti u obliku musa [slatkiji]; voćni prelive [sosovi]; marinade; sendviči sa sirom [čizburgeri]; pesto [sos]; glazure za šunku; seme lana za kulinarsku upotrebu [začin]; laneno seme za kulinarsku upotrebu [začin]; pšenične klice za ljudsku ishranu; visokoproteinske pločice od žitarica; tartar krem za kuvanje; glutenski dodaci za kulinarske namene; sosovi za testenine; pločice od žitarica; palmin šećer; testo, polupreraden proizvod; cvetovi ili lišće kao zamena za čaj; testo za slatka peciva; vareniki [punjene knedle]; peljmeni [knedle punjene mesom]; čokoladni ukrasi za torte; ukrasne bombone za torte; koštunjavo voće sa čokoladnim prelivom; sutlijaš; koštunjavo voće u prahu; beli luk u prahu [začin]; baozi [testo sa nadevom]; pirinčana kaša za kulinarske namene; jiaozi [punjene knedle]; ramen [japansko jelo na bazi rezanaca]; okonomijaki [japanske pikantne palačinke]; smese za okonomijaki [japanske pikantne palačinke]; buritosi; gimhap [koreansko jelo od pirinča]; jestivi papir; jestivi papir od pirinča; namazi na bazi čokolade; čokoladni namazi koji sadrže orašaste plodove; knedle na bazi brašna sirup od agave [prirodni zaslađivač]; staklene glazure; dehidrisana jela čiji je glavni sastojak pirinač; liofilizovana jela čiji je glavni sastojak pirinač; zamrznuta-sušena jela čiji je glavni sastojak pirinač; zamrznuta-sušena jela čiji je glavni sastojak testenina; liofilizovana jela čiji je glavni sastojak testenina; dehidrisana jela čiji je glavni sastojak testenina; napici na bazi kamilice; mlečni karamel krem; bibimbap [mešavina pirinča sa povrćem i junetinom]; onigiri [pirinčane kuglice]; instant pirinač sendvič sa viršlama; kocke leda; prerađeno seme za upotrebu kao začin; susamovo seme [začin]; pikalili; kinoa, prerađena; bulgur; heljda, prerađena brašno od heljde; sos od brusnice [začin]; sos od jabuka [začin]; krutoni; lomper [palačinke na bazi krompira]; zefir [poslastica]; pastila [poslastica]; senbei [pirinčani krekeri]; kimči [palačinke od ukiseljenog povrća]; strugani led sa zaslađenim crvenim pasuljem; mentol bombone za osvežavanje daha; žvakaće gume za osvežavanje daha; udon rezanci soba rezanci.

Klasa 31: Agrumi [južno voće], sveži; alge, neprerađene, za ljudsku ili životinjsku ishranu; morske alge, neprerađene, za ljudsku ili životinjsku ishranu; orašasto voće; životinjska menažerija; žive životinje; hrana za životinje; drveće; Božićne jelke*; stabla drveća; žbunje; ovas [zob]; bobičasto voće, sveže; so za stoku; repa, sveža; mekinje; trupci; kokosov orah, sirov; šećerna trska; rogač, sirov; seme žitarica, neprerađeno; gljive, sveže; uljaste pogače; stočne pogače; kesten, svež; kreč za životinjsku ishranu; koren cikoriije; cikoriija, sveža; biskviti za pse; limun, svež; ljuska kokosovog oraha; kokos; hrana za ptice; pogača od uljane repice za stoku; krastavci, sveži; hmeljne šišarke; kaša od mekinja za ishranu životinja; kopra; školjke [žive] sveže; povrće bundeve, sveže; venci od prirodnog cveća; jaja za uzgoj, oplodena; pomije; uzgajana stoka; preparati za tovljenje životinja; brašno od pirinča za stočnu ishranu; pasulj, svež; cveće, prirodno; cveće, za dekoraciju, osušeno; polen [sirovina]; seno; hrana za jačanje životinja; hrana za stoku; stočna hrana; pšenica voće, sveže; travnjaci, prirodni; trava, prirodna; smrekine bobice; semenske klice za botaničke svrhe; zrnevlje [žitarice]; seme za životinjsku konzumaciju; seme za sadnju; semenje; zobena krupica za živinu; baštenska trava, sveža biljke; sadnice; hmelj; orah biljke kole; zelena salata, sveža; sočivo, sveže; kvasac za ishranu životinja; pluta, sirova; laneno brašno [stočna hrana]; kukuruz; kukuruzna stočna pogača; slad za vrenje i destilaciju komina; ostaci voća [komina]; lešnik, svež; brašno za životinje; riblja ikra; jaja svilene bube; lukovice; cvetne lukovice; crni luk, svež; masline, sveže; pomorandže, sveže; ječam; kopriva; sipina kost za ptice; slamene prostirke; slama [stočna hrana]; palme [lišće palminog drveta]; stabla palme; kaša za tovljenje stoke; riba, živa; vinova loza; borova šišarka; biber [biljka]; biljke, sušene, za dekoraciju; praziluk, svež; grašak, svež; krompir, svež; preparati za živinu;

nosilje; stajska hrana za životinje; korenje za ishranu životinja; grožđe, sveže; rabarbara, sveža; žbunovi ruža; raž; svilena buba; jestiv susam, neprerađen; tartufi, sveži; talog nakon destilacije; živina, živa; algarovila za životinjsku ishranu; badem [voće]; kikiriki, svež; brašno od kikirikija za životinje; pogače od kikirikija za životinje; nus-proizvodi prerade žitarica za ishranu životinja; ostaci nakon prerade šećerne trske [sirovina]; mamci za pecanje, živi; rakovi, živi; ljuskari, živi; jastozi, živi; dagnje, žive; ostrige, žive; hrana za kućne ljubimce; sirova kora drveta; jastozi obični [živi]; hrana za preživljavanje za životinje; napitci za kućne ljubimce; riblje brašno za životinjsku ishranu; pirinač, neprerađen; morski krastavci [živi]; papir sa peskom [prostirka] za kućne ljubimce; mirisni pesak [prostirka] za kućne ljubimce; aloe vera biljke; spanać, svež; laneno seme za ishranu životinja; seme lana za ishranu životinja; brašno od semena lana za ishranu životinja; laneno brašno za ishranu životinja; pšenične klice za ishranu životinja; artičoke, sveže; haringa, živa; losos, živ; sardine, žive; tuna, živa; beli luk, svež; tikvice, sveže; jestivo seme lana, neprerađeno; jestive semenke lana, neprerađene; aranžmani od svežeg voća; incuni, živi; jestivi insekti, živi; neprerađeni klipovi kukuruza šećerca [oljušteni ili neoljušteni]; kino, neprerađeno; heljda, neprerađena; koi šarani, živi.

Klasa 32: Bezalkoholni voćni ekstrakti; pivo; ale pivo od đumbira; pivo od đumbira; sladno pivo; pivski slad; bezalkoholni voćni napici; pića od surutke; bezalkoholni pripravci za pravljenje napitaka; koncentracije za pravljenje napitaka; voćni sokovi; sirupi za pića vode [pića]; preparati za pravljenje gazirane vode; litijum voda; mineralna voda [piće]; Seltzer voda; stone vode šira limunade; ekstrakti hmelja za proizvodnju piva; sokovi od povrća [pića]; sirupi za limunade; sladovina šira [nefermentisana]; bademov sirup; soda voda; šerbeti [pića]; sok od paradajza [piće]; bezalkoholna pića; pilule za gaziranje pića; praškovi za gaziranje pića; gazirana voda; sarsaparila [bezalkoholni napitak]; aperitivi, bezalkoholni; kokteli, bezalkoholni; voćni nektar [bezalkoholni]; izotonici; sok od jabuke, bezalkoholni; kvas [bezalkoholni napitak]; bezalkoholni napici na bazi meda; smutis [kašasti napici od voća ili povrća]; bezalkoholna pića od aloe vera; kokteli na bazi piva; napici od soje, osim zamena za mleko; napici za sportiste obogaćeni proteinima; napici na bazi pirinča, koji nisu zamena za mleko; bezalkoholni napici sa ukusom kafe; bezalkoholni napici sa ukusom čaja; osvežavajuća bezalkoholna pića; ječmeno vino [pivo]; energetska pića.

Klasa 33: Liker od peperminta; voćni ekstrakti, alkoholni; biteri [gorka alkoholna pića]; liker od anisa; aniset [liker]; aperitivi; arak; destilovana pića; jabukovača; kokteli; kurakao; digestivi [likeri i žestoka pića]; vino; džin; likeri; medovina; kiršć, višnjevača; žestoka pića; brendi; piket; kruškovača; sake; viski; alkoholna esencije; alkoholni ekstrakti; alkoholna pića, izuzev piva; alkoholna pića koja sadrže voće; alkohol od pirinča; rum; vodka; pomešana alkoholna pića, koja nisu na bazi piva; nira [alkoholno piće na bazi šećerne trske]; baijiu [kinesko piće od destilovanog alkohola].

Klasa 35: Pomoć u poslovnom upravljanju; obaveštenja o poslovima reklamiranje preko plakata; usluge agencija za uvoz i izvoz; usluge agencija za pružanje poslovnih informacija; analize cena i troškova; distribucija reklamnog materijala; računovodstvo; vođenje knjiga [knjigovodstvo]; revizija poslovanja; poslovno upravljanje i organizaciono savetovanje; konsultacije u poslovnom upravljanju; prezentacija robe; pomoć u poslovnom ili industrijskom upravljanju; ažuriranje oglasnih materijala; distribucija uzoraka; stručne usluge o poslovnoj efikasnosti; istraživanje tržišta; poslovne procene; poslovna ispitivanja; iznajmljivanje oglasnih materijala; konsultacije u vezi sa poslovnim organizovanjem; objavljivanje reklamnih tekstova; oglašavanje; reklamiranje; reklamiranje na radiju; poslovna istraživanja; usluge odnosa sa javnošću; reklamiranje preko televizije; prepisivanje korespondencije [kancelarijske usluge]; uređivanje izloga; usluge reklamnih agencija; savetodavne usluge u poslovnom upravljanju; marketinška istraživanja; kompjutersko upravljanje podacima; profesionalne poslovne konsultacije; organizovanje izložbi za privredne ili reklamne potrebe; poslovne informacije; ispitivanje javnog mnjenja; priprema platnih listi; pronalaženje osoblja; iznajmljivanje oglasnog prostora; obračun poreza; prikupljanje informacija u kompjuterske baze

podataka; sistemacija informacija u kompjuterskim bazama podataka; organizovanje sajmova u komercijalne ili reklamne svrhe; onlajn reklamiranje na računarskoj mreži; usluge nabavke za treća lica [kupovina proizvoda i usluga za druge poslovne subjekte]; psihološko testiranje za izbor zaposlenih; usluge poređenja cena; prezentacija proizvoda putem sredstava komunikacije, u svrhu prodaje na malo; pružanje komercijalnih saveta i informacija potrošačima pri izboru roba i usluga; dogovaranje pretplate za usluge telekomunikacija za treća lica; administrativna obrada narudžbenica za kupovinu; komercijalna administracija za licence roba i usluga trećih lica; usluge podugovaranja, outsorsing [pomoć u poslovanju]; fakturisanje; pisanje reklamnih tekstova; prikupljanje statističkih podataka; marketing; usluge maloprodaje farmaceutskih, veterinarskih i higijenskih preparata i medicinskog materijala; iznajmljivanje prodajnih štandova; pružanje komercijalnih i poslovnih kontakt informacija; optimizacija pretraživača za promociju prodaje; optimizacija saobraćaja sa Internet stranice; usluge posredovanja u trgovini; pružanje poslovnih informacija putem Internet stranice; obezbeđivanje onlajn tržišta za kupce i prodavce roba i usluga; dizajniranje reklamnog materijala; angažovanje spoljnih firmi za administrativno upravljanje kompanijama; usluge prijavljivanja poreza; poslovno upravljanje programima za nadoknadu za druge; iznajmljivanje bilborda [panoa za reklamiranje]; usluge zakazivanja sastanaka [kancelarijske usluge]; upravljanje programima lojalnosti potrošača; pisanje tekstova za reklamne namene; registrovanje pisane komunikacije i podataka ažuriranje i održavanje; informacija u registrima; sastavljanje popisa informacija za komercijalne i reklamne svrhe; poslovno upravljanje za nezavisne pružaoce usluga; pregovaranje i zaključivanje poslovnih transakcija za treća lica; usluge poslovnog posredovanja koje se odnose na povezivanje potencijalnih privatnih ulagača sa preduzetnicima kojima su potrebna finansijska sredstva; promocija robe i usluga kroz sponzorisanje sporskih događaja; usluge praćenja konkurencije; usluge praćenja tržišta; finansijska revizija; ciljni marketing; oglašavanje na otvorenom; usluge odnosa sa medijima usluge korporativne komunikacije; iznajmljivanje kancelarijske opreme u zajedničkim radnim prostorima; usluge komercijalnog lobiranja.

Klasa 43: Usluge agencija za smeštaj [hotelski, pansioniski]; katering hrane i pića; usluge kafea; usluge kafeterija; usluge kantina; iznajmljivanje privremenog smeštaja; pansionске usluge; usluge restorana; usluge restorana za samoposluživanje; usluge snek-barova; usluge barova; iznajmljivanje stolova, stolica, stolnjaka i staklenog posuđa; iznajmljivanje prostorija za sastanke; iznajmljivanje aparata za kuvanje; iznajmljivanje automata za vodu za piće; iznajmljivanje aparata za osvetljenje*; pravljenje skulptura od hrane; usluge vašoku restorana; usluge udon i soba restorana; dekorisanje hrane; dekorisanje kolača; informacije i saveti u vezi sa pripremanjem obroka; usluge ličnog šefa kuhinje.

(210) **Ž-2024-202**

(220) 16.05.2024.

(731) Domaća trgovina doo Podgorica, Ul.Josipa Broza Tita 23a, 81000, Podgorica, ME

(540)



(550) I

(740) Goran Živković, Petra Zvicera br.11, 81000, Podgorica

(511) Klasa 3: Bademovo ulje; bademov sapun; štirak za sjaj veša; štirak za pranje veša; štirak za veš; sapun*; sapun za izbeljivanje tekstila; plavilo za veš; etarsko ulje anisa; kozmetički preparati za kupanje sapun za brijanje; vatirani štapići za kozmetičke svrhe; pamučni štapići za kozmetičku upotrebu; kozmetičke maske; bergamot ulje; soli za izbeljivanje soda za izbeljivanje belila za veš; mirišljivo drvo; preparati za ispiranje usta, koji nisu medicinski; lak za nokte; preparati za šminkanje; losioni za kosu*; kreme za cipele; boje za kosu; preparati za kovrdžanje kose; preparati za čišćenje, poliranje; preparati za poliranje; vosak za cipele; sredstva za poliranje nameštaja i podova; preparati za sjaj [poliri]; obučarski vosak; vosak za parket; vosak za poliranje; etarska ulja limuna; kolonjska voda; boje za toaletnu upotrebu; preparati za zaštitu kože [poliranje]; preparati za očuvanje kože [poliranje]; kozmetički setovi; kozmetika; pamučna vuna za kozmetičku upotrebu; kreda za čišćenje; preparati za uklanjanje mrlja; kozmetičke olovke; kreme za poliranje; kozmetičke kreme; soda za pranje, čišćenje; paste za brijanje; kreme za kožne proizvode; vosak za kožne proizvode; deterdženti, koji nisu za upotrebu u proizvodnim procesima i za medicinsku upotrebu; rastvori za čišćenje; proizvodi za odmašćivanje, koji nisu za upotrebu u procesu proizvodnje; preparati za uklanjanje šminke sredstva za čišćenje zuba [paste, gelovi, tečnosti]* ; preparati za uklanjanje kamenca za upotrebu u domaćinstvu; dijamantin, boraks [arbaziv] antistatički preparati za kućnu upotrebu; preparati za uklanjanje laka; preparati za uklanjanje boje odstranjivači laka; mirišljave vode; toaletne vode; preparati za depilaciju; vosak za depilaciju; preparati za natapanje u perionicama; etarske esencije; etarska ulja; etarska ulja; ekstrakti cveća [parfemi]; šminka; preparati za čišćenje; baze za cvetne parfeme; fumigacijska sredstva [parfemi]; arome za kolače [etarska ulja]; ulja za kozmetičku upotrebu; jasminovo ulje; ulje od lavande; ulja za čišćenje; ulja za parfeme i mirise; ružino ulje; toaletna ulja; losioni za kozmetičku upotrebu; mleko za čišćenje za toaletnu upotrebu; preparati za pranje; toaletni proizvodi [sredstva za ličnu higijenu]*; preparati za štirkanje; mirisna menta [etarsko ulje]; menta za parfimerijske proizvode kozmetika za obrve; šamponi*; parfemi; preparati za negu noktiju; parfimerija; kozmetički preparati za negu kože; sapun protiv znojenja nogu; kamen za poliranje; pomade za kozmetičku upotrebu; puder za šminkanje; preparati za brijanje; dezodorantni sapun; kesice sa mirisom za rublje; safrol; komadi toaletnog sapuna; komadi sapuna; olovke za izvlačenje obrva; talk puder, za toaletnu upotrebu; kozmetičke boje; krpe za poliranje; stakleno platno [abrazivno platno]; preparati protiv znojenja; sapun protiv znojenja; tripoli kamen za poliranje; abrazivi; bademovo mleko za kozmetičku upotrebu; preparati za uklanjanje rđe; preparati za sunčanje [kozmetički]; aromatična ulja [etarska ulja]; arome za pića [etarska ulja]; hemikalije za osvežavanje boja za upotrebu u domaćinstvu [pranje veša]; soli za kupanje koje nisu za medicinsku upotrebu; kozmetički preparati; preparati za uklanjanje boja; dezodoransi za ljude ili životinje; dekorativne nalepnice za kozmetičku upotrebu; astringentna sredstva; preparati za beljenje [skidanje boje] za kozmetičku upotrebu; oplemenjivači rublja za upotrebu u perionicama; preparati za otčepljivanje odvodnih cevi; šamponi za kućne ljubimce [nemedicinski preparati za negu]; maramice natopljene sa kozmetičkim losionima; sredstva za lepljenje za kozmetičku upotrebu; losioni posle brijanja; lakovi za kosu; maskare; potpuri [mirisi]; sprejevi za osvežavanje daha; preparati za hemijsko čišćenje; odstranjivači voska sa poda [sredstva za odstranjivanje]; neklizajući vosak za podove; neklizajuće tečnosti za podove; vazduh konzerviran pod pritiskom, za čišćenje i uklanjanje prašine; gelovi za izbeljivanje zuba; krpe namočene deterdžentom za čišćenje; preparati za sjaj; lišća biljaka; mirisni štapići; sredstva za sušenje sudova u mašinama za sudove; preparati za parfimisanje vazduha; trake za osvežavanje daha; dezodoransi za kućne ljubimce; preparati za tuširanje za ličnu higijenu i dezodorisanje [toaletni proizvodi]; preparati od aloe vere za kozmetičke namene; sjajevi za usne; balzami, osim za medicinske svrhe; šamponi za suvo pranje* ; preparati za sunčanje; etarsko ulje limuna kana [kozmetička boja]; sredstva za čišćenje obuće; preparati za kupanje, ne za medicinske svrhe; balzami za kosu; proizvodi za ispravljanje kose; maramice natopljene preparatima za skidanje šminke; preparati kolagena za kozmetičke svrhe; trake za izbeljivanje zuba; arome za hranu [etarska

ulja]; fitokozmetički preparati; sredstva za čišćenje za intimnu ličnu higijenu, nemedicinska; biljni ekstrakti za kozmetičke namene; sredstva za odstranjivanje laka za nokte; sredstva za uklanjanje laka za nokte; vosak za podove; šamponi za životinje [nemedicinski preparati za negu]; sredstva za ispiranje očiju, ne za medicinske namene; sredstva za vaginalno ispiranje za ličnu higijenu ili dezodorisanje; hemijski preparati za čišćenje za upotrebu u domaćinstvu; raspršivači od trske za osvežavanje vazduha; preparati za beljenje [uklanjanje boja] za upotrebu u domaćinstvu; kozmetika za decu; preparati za osvežavanje daha za ličnu higijenu; maramice za bebe natopljene preparatima za čišćenje; basma [kozmetička boja]; gel jastučići za oči za kozmetičke namene.

Klasa 16: Nosači lepljivih traka [kancelarijski pribor]; papir; posteri; oglasni panoi od papira ili kartona; spajalice [kancelarijski pribor]; klipse za olovke heftalice [kancelarijski rekvizit]; beležnice, notesi; albumi; slike; štampani materijal [viskoka štampa]; trake za cigare, za uvijanje cigareta; mašine za oštrenje olovaka, elektronske ili neelektronske podupirači za knjige; vodene boje [slikarske]; vodene boje, slikarske; akvarel boje; fascikle za spise [kancelarijski pribor]; tablice za pisanje; pisaljke za tablice; srebrni papir; olovke; novine; periodične publikacije; atlas; uložne mape sa prstenovima; registratori sa prstenovima; gumirane trake [kancelarijski materijal]; podmetači za pivske čaše; ulaznice; klišeji; blokovi za crtanje blokovi [kancelarijski materijal]; klemi za trake sa mastilom; manžetne za držanje pribora za pisanje; pamfleti; špenadle kao kancelarijski materijal; čiode kao kancelarijski materijal; ovlaživači vrhova prstiju [kancelarijski pribor]; jastučići za mastilo; vosak za pečačenje; sveske; obrasci za precrtavanje paus papir; štamparska slova; karbon papir; papir za mašine za snimanje; beležnice; ugaoni lenjiri za crtanje; karte; materijal za obuku [izuzev aparata]; listovi papira [kancelarijski] karton; tube od kartona; katalozi; metalni vrh za indeksne karte; spojeni ramovi [štamparski]; omoti za papir; košuljice za spise; brojevi [štamparski]; indijsko mastilo; fascikle [kancelarijski materijal]; bušilice za papir [zumba]; higijenski papir; toalet papir; knjige; šestari za crtanje; štamparski brojevi i slova; slova, štamparska; kompozeri za slaganje; posude za pisma; konusne papirne kese; korektivna tečnost [kancelarijski rekvizit]; korektivno mastilo[heliografsko]; grafitne mine za olovke; kreda za pisanje; držači olovaka; olovke sa grafitnom minom [tehničke olovke]; papirne kutije za krem; table za crtanje; materijali za crtanje; instrumenti za crtanje; kutije za olovke; proizvodi za brisanje; materijali za pisanje; štitnici za brisanje; gumice za brisanje; elektrokardiografski papir; probadači [kancelarijski materijal]; mastilo; mastiljave trake; fotografije [štampane]; brisači za naliv pera; pečati; knjigovodstvene knjige; indeks registri; formulari [štampani]; kancelarijski materijal, izuzev nameštaja; štampani rokovnici; ovlaživači za lepljenje koverti [kancelarijski rekviziti]; dopisnice, razglednice; štampane stvari; pribor za ručno lepljenje nalepnica; štampane publikacije priručnici; papir za pisanje; pritiskači za papir; igle za kopiranje za crtačke svrhe; olovke za crtanje; stolnjaci od papira; knjižice; svetleći papir; pelir papir za kopije [kancelarijski materijal]; maramice od papira; indigo papir za umnožavače; prekrivači stolova od papira; spajalice; kancelarijski materijal i kancelarijski pribor, osim nameštaja; pergament; pastelne bojice [krede u boji]; postolja za fotografije; nalivpera; omoti za saksije od papira; aparati i mašine za umnožavanje dokumenata; papirne trake i kartice za beleženje kompjuterskih programa; prospekti; naliv pera i hemijske olovke [kancelarijski pribor]; vrećice [koverte, kese] od papira ili plastike, za pakovanje; školska oprema [sveske i pribor za pisanje]; markeri za knjige čestitke, razglednice; lepak za papir ili upotrebu u domaćinstvu; lepljive trake za papir ili upotrebu u domaćinstvu; lepljive vrpce za papir ili upotrebu u domaćinstvu; kalendari; slikarske četkice; samolepljive trake za papir ili upotrebu u domaćinstvu; gumice [elastične trake] za kancelarije; portikle od papira; table od drvene pulpe[kancelarijske]; papir od pulpe, drvene mase papirne ili kartonske kutije; postolja za pera i olovke; ambalaža za flaše od papira ili kartona; podmetači za čaše od papira; plastična, mehurasta ambalaža za pakovanje ili umotavanje; lepak za kancelarijsku ili kućnu upotrebu; lepkovi za kancelarijsku ili upotrebu u domaćinstvu; noževi za papir [za otvaranje pisama]; vreće za đubre [od papira ili plastike]; zarezaci za olovke, elektronski i neelektronski; papirne maramice za uklanjanje

šminke; stone salvete od papira; podmetači od papira; ugaonici za crtanje; T-lenjiri za crtanje; držači za olovke; neseseri sa priborom za pisanje; omotači za flaše od kartona ili papira; plakati od papira ili kartona; ubrusi od papira; ubrusi za lice od papira; etikete od papira ili kartona; viskozni papir za umotavanje, ukrasni papir; sredstva za lepljenje za papire ili upotrebu u domaćinstvu; vreće za mikrotalasno kuvanje; papirni filteri za kafu; plastična tanka rastegljiva folija za obavijanje paleta; natpisi od papira ili kartona; nalepnice [kancelarijski pribor]; papir za kopiranje; muzičke čestitke, razglednice bilteni; plastifikatori dokumenata za kancelarijsku upotrebu; brisači za table za pisanje; pločice sa hvataljkom za listove papira; papirne mašne, koje nisu pozamanterija i ukrasi za kosu; upijajuće folije od papira ili plastike za pakovanje hrane; folije od papira ili plastike za održavanje vlage za pakovanje hrane; korektorske trake [kancelarijski pribor]; posudice za boje; markeri [pisaći pribor]; letci, flajeri; držači spisa, dokumenata [kancelarijski pribor]; držači stranica knjiga; papirni i kartonski materijali za pakovanje [punjenje, oblaganje]; ispuna od papira ili kartona; vaučeri; plastične kese za odlaganje životinjskog izmeta; vaši [japanski papir]; nadstolnjaci od papira; štampane muzičke partiture; transparenti [baneri] od papira; navlake za kartice sa imenom; jo jo držači kartica sa imenom [kancelarijski pribor]; kopče za navlake za kartice sa imenom [kancelarijski pribor]; portikle sa rukavima, papirne sekači papira [kancelarijski pribor]; šabloni za ukrašavanje hrane i napitaka; bedževi sa imenom [kancelarijski pribor]; trake za bar kodove šljokice za kancelarijsku upotrebu; maramice od papira za čišćenje.

Klasa 29: Kulinarske namene ekstrakti algi za ishranu želatin*; jestive masti; incuni, neživi; kikiriki puter; puter; kakao puter za ishranu; kokosov puter; puter krem; belance od jaja; kobasice krvavice; goveđa supa; goveđa supa, bujon; preparati za pravljenje bujona; kavijar; voće, konzervisano; suhomesnati proizvodi; čips od krompira; listići od krompira; kiseli kupus; kokos, osušeni; ulje repice za ishranu; repino ulje za ishranu; koncentрати za goveđu supu; koncentрати za bujon; džemovi; zaleđeno voće; supe; suvo grožđe; krastavčići; konzervisano povrće; kuvano povrće; sušeno povrće; ulja za ishranu; pavlaka [mlečni proizvod]; sir; smrznuto voće; kristalizovano voće; kroketi; ljuskari, koji nisu živi; urme; mleko; rak, koji nije živ; riblji fileti; sirište, sirilo; voće, kuvano; voćni žele; voćna pulpa; meso; riba, koja nije živa; žele za ishranu; žele od mesa; divljač, koja nije živa; đumbirov džem; konzervisana soja, za ishranu; masne supstance za proizvodnju jestive masti; smeše koje sadrže mast za kriške hleba; haringe, nežive; jastozi, koji nisu živi; kukuruzno ulje za ishranu; ulje palminih koštica za ishranu; susamovo ulje za ishranu; ostrige, koje nisu žive; riblji želatin za ishranu; šunka; žumance od jaja; jogurt; preparati za supu od povrća; sokovi od povrća za kuvanje; mesni ekstrakti; kefir [piće od mleka]; kumis [piće od mleka]; napici od mleka, u kojima mleko preovlađuje; surutka; proizvodi od mleka; bodljikavi jastog, koji nije živ; slanina; konzervisano sočivo; margarin; mermelada; životinjska moždina, srž, za ishranu; školjke, ljuskari, koji nisu živi; školjke, koje nisu žive; palmينو ulje za ishranu; prerađen orah; jaja; jaja u prahu; jetrena pašteta; luk, konzervisan; masline, konzervisane; maslinovo ulje za ishranu; koštano ulje za ishranu; pektin za kulinarske namene; kiseli krastavac; grašak, konzervirani; kobasice; usoljeno meso; sastojci za pripremanje supe; paradajz pire; salate od povrća; svinjska mast; salate od voća; sardine, nežive; losos, neživ; bubrežni loj za ishranu; tunjevina, neživa; sok od paradajza za kuvanje; suncokretovo ulje za ishranu; škembići; konzervisana gomoljika, tartuf živina, koja nije živa; kora od voća; alginati za kulinarske namene; mleveni badem; kikiriki, pripremljen; konzervisane pečurke; kokosova mast; kokosovo ulje za ishranu; konzervisan pasulj; jetra; namirnice na bazi ribe; voćni čips; školjke kapice, koja nisu žive; voće konzervisano u alkoholu; polen pripremljen kao hrana; škampi, račići, koji nisu živi; konzervisana riba; konzervisano meso; morski račići, koji nisu živi; jaja puževa za jelo; tofu; mućena pavlaka, šlag; svinjetina; jestiva ptičja gnezda; riba u konzervi; riblje brašno za ljudsku ishranu; voće u konzervi; meso u konzervi; uštipci, krofne od krompira; usoljena riba; morski krastavac, koji nije živ; čaure svilene bube za ljudsku ishranu; povrće u konzervi; panirane kobasice; pahuljice od krompira; pire od jabuka; kompot od brusnice; tahini [namaz od susama]; humus [namaz od

leblebija]; morske (nori) alge, konzervisane; grickalice na bazi voća; kiselo mleko; kimči [jelo od fermentisanog povrća]; sojino mleko; milk šejk; ajvar [konzervisana paprika]; suncokretove semenke, pripremljene; riblji musevi; bezalkoholni punč od žumanaca; musevi od povrća; riblja ikra, pripremljena semenke, pripremljene* ; aloe vera za ljudsku ishranu; konzervisan beli luk; proteinsko mleko; ulje od semena lana za ishranu; niskokalorični čips od krompira; niskokalorični hrskavi krompir; lecitin za kulinarske namene; mlečni fermenti za kulinarske namene; kompoti; kondenzovano mleko; smetana [kisela pavlaka]; raženka [fermentisano pečeno mleko]; fermentisano mleko; paradajz pire; pasta od povrća; pasta od plavog patlidžana; mleko od kikirikija za kulinarske svrhe; bademovo mleko za kulinarske svrhe; pirinčano mleko; artičoke, konzervirane; aranžmani od obrađenog voća; mleko u prahu* ; jakitori [japanski ražnjići od piletine]; bulgogi [koreansko jelo od govedine]; kandirani orasi; začinjeno koštunjavo voće; začinjeni orasi; lešnici, pripremljeni; bobičasto voće, konzervirano; guakamol [pire od avokada]; prstenovi od luka [pohovani luk]; falafel; limunov sok za upotrebu u kulinarstvu; dehidrisano meso; zamrznuto-sušeno meso; liofilizovano meso; ovseno mleko; pavlaka [biljna] na bazi povrća; zamrznuto-sušeno povrće; liofilizovano povrće; dehidrisano povrće; ekstra devičansko maslinovo ulje za ishranu; galbi [jelo od grilovanog mesa]; eskamol [jestive larve mrava]; jestivi insekti, neživi; kukuruz šećerac, prerađen; namazi na bazi orašastih plodova; knedle na bazi krompira; viršle; viršle u kukuruznom testu na štapiću; sojino ulje za ishranu; zamene za mleko; bademovo mleko; mleko od kikirikija; kokosovo mleko; kokosovo mleko za kulinarsku upotrebu; napici na bazi kokosovog mleka; pirinčano mleko za kulinarsku upotrebu; napici na bazi bademovog mleka; napici na bazi mleka od kikirikija; creva za kobasice, prirodna ili veštačka; usoljen i sušeni bakalar; uštupci od svežeg sira; presovana voćna pasta; juba [tofu listići]; pljeskavice od soje; tofu pljeskavice; tadžin [gotovo jelo od mesa, ribe ili povrća];

Klasa 30: Alge [začin]; testenina; bademovo testo; seme anisa; seme zvezdastog anisa; konditorski proizvodi za ukrašavanje novogodišnje jelke; nemedicinski biljni čajevi; arome za kafu; aromatični dodaci za hranu; dodaci jelima; hleb bez kvasca; soli za konzervisanje namirnica; dvopek; biskviti, suvi kolačići keks; sladni biskviti; slatkiši od pepermintaa; slatkiši [bombone]; vafel proizvodi; slatke zemičke, kolačići kakao; kafa; nepržena kafa; biljni preparati za upotrebu kao zamena za kafu; kolači; cimet [začin]; kapra; karamele [bombone]; kari [začin]; preparati od žitarica; žvakaća guma*; cikorija [zamena za kafu]; čaj; čokolada; marcipan; karanfilić [začin]; začinski dodaci; slatkiši; slatkiši od šećera; kornfleks; kukuruzne pahuljice; kokice; preparati za učvršćivanje mućene pavlake, šlaga; sladoled; palačinke; esencije za ishranu, izuzev etarskih esencija i etarskih ulja; kuhinjska so; dodaci za zgušnjavanje hrane za kuvanje; kurkuma*; prirodni zaslađivači; začini; kolačići od đumbira; piment; brašno*; brašno od boba; kukuruzno brašno; kukuruzno brašno, krupno brašno od slačice; ječmeno brašno; sojino brašno; pšenično brašno; skrob za jelo; fermenti za testo; fondani [slatkiši]; sitni kolači; šećer* arome za kolače, izuzev etarskih ulja; prašak za kolače; testo za kolače; đumbir [začin]; vezivni agensi za sladoled; led, prirodni ili veštački; led za osvežavanje; glukoza za kulinarsku namenu; gluten pripremljen kao hrana; prekrupa za ljudsku ishranu; sirće; kečap [sos]; kakao; napici sa mlekom; pića od kafe sa mlekom; pića od čokolade sa mlekom; sredstva za podizanje testa; kvasac; materijali za vezivanje kobasica; kolačići od badema [slatka peciva]; makaroni; mleveni kukuruz; kukuruz, mleveni kukuruz, prženi kukuruz; hleb*; maltoza; melasa za ishranu; zlatni sirup [šećerni sirup], melasa; mentol za poslastice; med; oljušteni ječam; senf; orašići rezanci; tanki rezanci; pite; mleveni ječam; sendviči; pastile [bombone]; peciva; peti-ber keks; vekne hleba; začinska paprika; pice; biber; brašno od krompira*; puding; praline; ravioli; slatki koren [slatkiši]; pirinač šafran [začin]; sago; sosovi [dodaci hrani]; celerova so; griz; šerbet [zaleđeni]; sorbei [ledeni]; špageti; tapioka; brašno tapioke*; tart [slatka pita bez gornje kore]; aroma vanile za kulinarske namene; vanilin [zamena za vanilu]; rezanci za supu; pite od mesa; vekna sa mesom; sredstva za omekšavanje mesa za upotrebu u domaćinstvu; sladoledi; prašak za pravljenje sladoleda; slatkiši od badema; poslastice od kikirikija; arome, koje nisu etarska ulja; arome za pića, izuzev etarskih ulja;

mleveni ovas; oljušteni ovas; hrana na bazi ovsa; ovsene pahuljice; ovseno brašno; štapovi od slatkog korenja [poslastica]; pivsko sirće; pića na bazi kafe; pića na bazi kakao; pića na bazi čokolade; zamene za kafu; bombone* ; čips [proizvod od žitarica]; čau-čau [začin]; kus-kus [griz]; sladni ekstrakti za hranu; slad za ljudsku ishranu; propolis [pčelinji proizvod]*; propolis; reliš [dodatak jelu]; matični mleč*; morska voda za kuvanje; suši; umak od paradajza; majonez; krekeri; engleski krem; voćni žele [slatkiši]; musli; kolači od pirinča; umak, sos od soje; smrzniti jogurt [poslastičarski]; čatni [dodatak jelima]; prolećne rolnice; tako tortilje; ledeni čaj; napici od čaja; prelive za salatu; hlebne mrvice; tabule, libanska salata; alva; kiš; sosovi za meso [umaci]; pasta od soje [dodatak jelima]; miso [dodatak jelima]; grickalice na bazi žitarica; grickalice na bazi pirinča; suva zrna kukuruza bez ljuske; kukuruzni griz; prašak za pecivo; bikarbona soda za kuvanje; soda bikarbona za kuvanje; konzervisane baštenske trave [začini]; gotovi obroci od rezanaca; glazure za kolače; čokoladni musevi; deserti u obliku musa [slatkiši]; voćni prelive [sosovi]; marinade; sendviči sa sirom [čizburgeri]; pesto [sos]; glazure za šunku; seme lana za kulinarsku upotrebu [začin]; laneno seme za kulinarsku upotrebu [začin]; pšenične klice za ljudsku ishranu; visokoproteinske pločice od žitarica; tartar krem za kuvanje; glutenski dodaci za kulinarske namene; sosovi za testenine; pločice od žitarica; palmin šećer; testo, polupreraden proizvod; cvetovi ili lišće kao zamena za čaj; testo za slatka peciva; vareniki [punjene knedle]; peljmeni [knedle punjene mesom]; čokoladni ukrasi za torte; ukrasne bombone za torte; koštunjavo voće sa čokoladnim prelivom; sutlijaš; koštunjavo voće u prahu; beli luk u prahu [začin]; baozi [testo sa nadevom]; pirinčana kaša za kulinarske namene; jiaozi [punjene knedle]; ramen [japansko jelo na bazi rezanaca]; okonomijaki [japanske pikantne palačinke]; smese za okonomijaki [japanske pikantne palačinke]; buritosi; gimbap [koreansko jelo od pirinča]; jestivi papir; jestivi papir od pirinča; namazi na bazi čokolade; čokoladni namazi koji sadrže orašaste plodove; knedle na bazi brašna sirup od agave [prirodni zaslađivač]; staklene glazure; dehidrisana jela čiji je glavni sastojak pirinač; liofilizovana jela čiji je glavni sastojak pirinač; zamrznuta-sušena jela čiji je glavni sastojak pirinač; zamrznuta-sušena jela čiji je glavni sastojak testenina; liofilizovana jela čiji je glavni sastojak testenina; dehidrisana jela čiji je glavni sastojak testenina; napici na bazi kamilice; mlečni karamel krem; bibimbap [mešavina pirinča sa povrćem i junetinom]; onigiri [pirinčane kuglice]; instant pirinač sendvič sa viršlama; kocke leda; prerađeno seme za upotrebu kao začin; susamovo seme [začin]; pikalili; kinoa, prerađena; bulgur; heljda, prerađena brašno od heljde; sos od brusnice [začin]; sos od jabuka [začin]; krutoni; lomper [palačinke na bazi krompira]; zefir [poslastica]; pastila [poslastica]; senbei [pirinčani krekeri]; kimči [palačinke od ukiseljenog povrća]; strugani led sa zaslađenim crvenim pasuljem; mentol bombone za osvežavanje daha; žvakaće gume za osvežavanje daha; udon rezanci soba rezanci.

Klasa 31: Agrumi [južno voće], sveži; alge, neprerađene, za ljudsku ili životinjsku ishranu; morske alge, neprerađene, za ljudsku ili životinjsku ishranu; orašasto voće; životinjska menažerija; žive životinje; hrana za životinje; drveće; Božićne jelke*; stabla drveća; žbunje; ovas [zob]; bobičasto voće, sveže; so za stoku; repa, sveža; mekinje; trupci; kokosov orah, sirov; šećerna trska; rogač, sirov; seme žitarica, neprerađeno; gljive, sveže; uljaste pogače; stočne pogače; kesten, svež; kreč za životinjsku ishranu; koren cikoriije; cikoriija, sveža; biskviti za pse; limun, svež; ljuska kokosovog oraha; kokos; hrana za ptice; pogača od uljane repice za stoku; krastavci, sveži; hmeljne šišarke; kaša od mekinja za ishranu životinja; kopra; školjke [žive] sveže; povrće bundeve, sveže; venci od prirodnog cveća; jaja za uzgoj, oplodena; pomije; uzgajana stoka; preparati za tovljenje životinja; brašno od pirinča za stočnu ishranu; pasulj, svež; cveće, prirodno; cveće, za dekoraciju, osušeno; polen [sirovina]; seno; hrana za jačanje životinja; hrana za stoku; stočna hrana; pšenica voće, sveže; travnjaci, prirodni; trava, prirodna; smrekine bobice; semenske klice za botaničke svrhe; zrnevlje [žitarice]; seme za životinjsku konzumaciju; seme za sadnju; semenje; zobena krupica za živinu; baštenska trava, sveža biljke; sadnice; hmelj; orah biljke kole; zelena salata, sveža; sočivo, sveže; kvasac za ishranu životinja; pluta, sirova; laneno brašno [stočna hrana]; kukuruz; kukuruzna stočna

pogača; slad za vrenje i destilaciju komina; ostaci voća [komina]; lešnik, svež; brašno za životinje; riblja ikra; jaja svilene bube; lukovice; cvetne lukovice; crni luk, svež; masline, sveže; pomorandže, sveže; ječam; kopriva; sipina kost za ptice; slamene prostirke; slama [stočna hrana]; palme [lišće palminog drveta]; stabla palme; kaša za tovljenje stoke; riba, živa; vinova loza; borova šišarka; biber [biljka]; biljke, sušene, za dekoraciju; praziluk, svež; grašak, svež; krompir, svež; preparati za živinu; nosilje; stajska hrana za životinje; korenje za ishranu životinja; grožđe, sveže; rabarbara, sveža; žbunovi ruža; raž; svilena buba; jestiv susam, neprerađen; tartufi, sveži; talog nakon destilacije; živina, živa; algarovila za životinjsku ishranu; badem [voće]; kikiriki, svež; brašno od kikirikija za životinje; pogače od kikirikija za životinje; nus-proizvodi prerade žitarica za ishranu životinja; ostaci nakon prerade šećerne trske [sirovina]; mamci za pecanje, živi; rakovi, živi; ljuskari, živi; jastozi, živi; dagnje, žive; ostrige, žive; hrana za kućne ljubimce; sirova kora drveta; jastozi obični [živi]; hrana za preživljanje za životinje; napitci za kućne ljubimce; riblje brašno za životinjsku ishranu; pirinač, neprerađen; morski krastavci [živi]; papir sa peskom [prostirka] za kućne ljubimce; mirisni pesak [prostirka] za kućne ljubimce; aloe vera biljke; spanać, svež; laneno seme za ishranu životinja; seme lana za ishranu životinja; brašno od semena lana za ishranu životinja; laneno brašno za ishranu životinja; pšenične klice za ishranu životinja; artičoke, sveže; haringa, živa; losos, živ; sardine, žive; tuna, živa; beli luk, svež; tikvice, sveže; jestivo seme lana, neprerađeno; jestive semenke lana, neprerađene; aranžmani od svežeg voća; incuni, živi; jestivi insekti, živi; neprerađeni klipovi kukuruza šećerca [oljušteni ili neoljušteni]; kino, neprerađeno; heljda, neprerađeno; koi šarani, živi.

Klasa 32: Bezalkoholni voćni ekstrakti; pivo; ale pivo od đumbira; pivo od đumbira; sladno pivo; pivski slad; bezalkoholni voćni napici; pića od surutke; bezalkoholni pripravci za pravljenje napitaka; koncentracije za pravljenje napitaka; voćni sokovi; sirupi za pića vode [pića]; preparati za pravljenje gazirane vode; litijum voda; mineralna voda [piće]; Seltzer voda; stone vode šira limunade; ekstrakti hmelja za proizvodnju piva; sokovi od povrća [pića]; sirupi za limunade; sladovina šira [nefermentisana]; bademov sirup; soda voda; šerbeti [pića]; sok od paradajza [piće]; bezalkoholna pića; pilule za gaziranje pića; praškovi za gaziranje pića; gazirana voda; sarsaparila [bezalkoholni napitak]; aperitivi, bezalkoholni; kokteli, bezalkoholni; voćni nektar [bezalkoholni]; izotonici; sok od jabuke, bezalkoholni; kvas [bezalkoholni napitak]; bezalkoholni napici na bazi meda; smutis [kašasti napici od voća ili povrća]; bezalkoholna pića od aloe vera; kokteli na bazi piva; napici od soje, osim zamena za mleko; napici za sportiste obogaćeni proteinima; napici na bazi pirinča, koji nisu zamena za mleko; bezalkoholni napici sa ukusom kafe; bezalkoholni napici sa ukusom čaja; osvežavajuća bezalkoholna pića; ječmeno vino [pivo]; energetska pića.

Klasa 33: Liker od peperminta; voćni ekstrakti, alkoholni; biteri [gorka alkoholna pića]; liker od anisa; aniset [liker]; aperitivi; arak; destilovana pića; jabukovača; kokteli; kurakao; digestivi [likeri i žestoka pića]; vino; džin; likeri; medovina; kiršč, višnjevača; žestoka pića; brendi; piket; kruškovača; sake; viski; alkoholna esencije; alkoholni ekstrakti; alkoholna pića, izuzev piva; alkoholna pića koja sadrže voće; alkohol od pirinča; rum; vodka; pomešana alkoholna pića, koja nisu na bazi piva; nira [alkoholno piće na bazi šećerne trske]; baijiu [kinesko piće od destilovanog alkohola].

Klasa 35: Pomoć u poslovnom upravljanju; obaveštenja o poslovima reklamiranje preko plakata; usluge agencija za uvoz i izvoz; usluge agencija za pružanje poslovnih informacija; analize cena i troškova; distribucija reklamnog materijala; računovodstvo; vođenje knjiga [knjigovodstvo]; revizija poslovanja; poslovno upravljanje i organizaciono savetovanje; konsultacije u poslovnom upravljanju; prezentacija robe; pomoć u poslovnom ili industrijskom upravljanju; ažuriranje oglasnih materijala; distribucija uzoraka; stručne usluge o poslovnoj efikasnosti; istraživanje tržišta; poslovne procene; poslovna ispitivanja; iznajmljivanje oglasnih materijala; konsultacije u vezi sa poslovnim organizovanjem; objavljivanje reklamnih tekstova; oglašavanje; reklamiranje; reklamiranje na radiju; poslovna istraživanja; usluge odnosa sa javnošću; reklamiranje preko televizije; prepisivanje

korespondencije [kancelarijske usluge]; uređivanje izloga; usluge reklamnih agencija; savetodavne usluge u poslovnom upravljanju; marketinška istraživanja; kompjutersko upravljanje podacima; profesionalne poslovne konsultacije; organizovanje izložbi za privredne ili reklamne potrebe; poslovne informacije; ispitivanje javnog mnjenja; priprema platnih listi; pronalaženje osoblja; iznajmljivanje oglasnog prostora; obračun poreza; prikupljanje informacija u kompjuterske baze podataka; sistemacija informacija u kompjuterskim bazama podataka; organizovanje sajmovi u komercijalne ili reklamne svrhe; onlajn reklamiranje na računarskoj mreži; usluge nabavke za treća lica [kupovina proizvoda i usluga za druge poslovne subjekte]; psihološko testiranje za izbor zaposlenih; usluge poređenja cena; prezentacija proizvoda putem sredstava komunikacije, u svrhu prodaje na malo; pružanje komercijalnih saveta i informacija potrošačima pri izboru roba i usluga; dogovaranje pretplate za usluge telekomunikacija za treća lica; administrativna obrada narudžbenica za kupovinu; komercijalna administracija za licence roba i usluga trećih lica; usluge podugovaranja, autsorsing [pomoć u poslovanju]; fakturisanje; pisanje reklamnih tekstova; prikupljanje statističkih podataka; marketing; usluge maloprodaje farmaceutskih, veterinarskih i higijenskih preparata i medicinskog materijala; iznajmljivanje prodajnih štandova; pružanje komercijalnih i poslovnih kontakt informacija; optimizacija pretraživača za promociju prodaje; optimizacija saobraćaja sa Internet stranice; usluge posredovanja u trgovini; pružanje poslovnih informacija putem Internet stranice; obezbeđivanje onlajn tržišta za kupce i prodavce roba i usluga; dizajniranje reklamnog materijala; angažovanje spoljnih firmi za administrativno upravljanje kompanijama; usluge prijavljivanja poreza; poslovno upravljanje programima za nadoknadu za druge; iznajmljivanje bilborda [panoa za reklamiranje]; usluge zakazivanja sastanaka [kancelarijske usluge]; upravljanje programima lojalnosti potrošača; pisanje tekstova za reklamne namene; registrovanje pisane komunikacije i podataka ažuriranje i održavanje; informacija u registrima; sastavljanje popisa informacija za komercijalne i reklamne svrhe; poslovno upravljanje za nezavisne pružaoce usluga; pregovaranje i zaključivanje poslovnih transakcija za treća lica; usluge poslovnog posredovanja koje se odnose na povezivanje potencijalnih privatnih ulagača sa preduzetnicima kojima su potrebna finansijska sredstva; promocija robe i usluga kroz sponzorisane sporskih događaja; usluge praćenja konkurencije; usluge praćenja tržišta; finansijska revizija; ciljni marketing; oglašavanje na otvorenom; usluge odnosa sa medijima usluge korporativne komunikacije; iznajmljivanje kancelarijske opreme u zajedničkim radnim prostorima; usluge komercijalnog lobiranja.

Klasa 43: Usluge agencija za smeštaj [hotelski, pansioniski]; katering hrane i pića; usluge kafea; usluge kafeterija; usluge kantina; iznajmljivanje privremenog smeštaja; pansioniske usluge; usluge restorana; usluge restorana za samoposluživanje; usluge snek-barova; usluge barova; iznajmljivanje stolova, stolica, stolnjaka i staklenog posuđa; iznajmljivanje prostorija za sastanke; iznajmljivanje aparata za kuvanje; iznajmljivanje automata za vodu za piće; iznajmljivanje aparata za osvetljenje*; pravljenje skulptura od hrane; usluge vašoku restorana; usluge udon i soba restorana; dekorisanje hrane; dekorisanje kolača; informacije i saveti u vezi sa pripremanjem obroka; usluge ličnog šefa kuhinje.

(210) **Ž-2024-203**

(220) 20.05.2024.

(731) CAPCOM CO., LTD., 3-1-3 Uchihiranomachi, Chuo-ku , Osaka, JP

(540)

CAPCOM

(550) I

(740) Božidar Radulović, Baku 30/5, 81000, Podgorica

(511) Klasa 41: Usluge u vezi sa igrama koje se igraju preko interneta (onlajn); obezbeđivanje interaktivnih igara za više igrača koje se igraju preko interneta (onlajn); usluge elektronskih igara koje se pružaju putem interneta; obezbeđivanje igara putem računarskog sistema; obezbeđivanje igara koje se igraju putem interneta (onlajn) za mobilne telefone, pametne telefone i opremu za terminale za mobilne komunikacije; obezbeđivanje igara koje se igraju putem interneta (onlajn) za kućne mašine za video igre, ručne aparate za igre, arkadne mašine za video igre i kompjutere; usluge obezbeđenje informacija, uključene u klasu 41, u vezi sa prethodno navedenim uslugama.

(210) **Ž-2024-204**

(220) 20.05.2024.

(731) CAPCOM CO., LTD., 3-1-3 Uchihiranomachi, Chuo-ku, Osaka, JP

(540)

RESIDENT EVIL

(550) I

(740) Božidar Radulović, Baku 30/5, 81000, Podgorica

(511) Klasa 9: Računarski programi i programi za video igre; računarski softver i softver za video igre; računarski programi i programi za video igre koji se mogu preuzeti sa interneta; računarski softver i softver za video igre koji se mogu preuzeti sa interneta; internet igre (koje se mogu preuzeti); interaktivni multimedijalni programi za računarske igre; softver za video igre u obliku ROM ketridža, kaseta, traka, magnetnih i optičkih diskova i štampanih ploča; programi za igre za kućne mašine za video igre, ručne aparate za igre sa ekranom od tečnih kristala (LCD), računare, mobilne telefone, pametne telefone, opremu za terminale za mobilne komunikacije i arkadne mašine za video igre.

Klasa 41: Usluge u vezi sa igrama koje se igraju preko interneta (onlajn); obezbeđivanje interaktivnih igara za više igrača koje se igraju preko interneta (onlajn); usluge elektronskih igara koje se pružaju putem interneta; obezbeđivanje igara putem računarskog sistema; obezbeđivanje igara koje se igraju putem interneta (onlajn) za mobilne telefone, pametne telefone i opremu za terminale za mobilne komunikacije; obezbeđivanje igara koje se igraju putem interneta (onlajn) za kućne mašine za video igre, ručne aparate za igre, arkadne mašine za video igre i kompjutere; usluge obezbeđenje informacija, uključene u klasu 41, u vezi sa prethodno navedenim uslugama.

(210) **Ž-2024-205**

(220) 20.05.2024.

(731) CAPCOM CO., LTD., 3-1-3 Uchihiranomachi, Chuo-ku, Osaka, JP

(540)

MONSTER HUNTER

(550) I

(740) Božidar Radulović, Baku 30/5, 81000, Podgorica

(511) Klasa 9: Računarski programi i programi za video igre; računarski softver i softver za video igre; računarski programi i programi za video igre koji se mogu preuzeti sa interneta; računarski softver i softver za video igre koji se mogu preuzeti sa interneta; internet igre (koje se mogu preuzeti); interaktivni multimedijalni programi za računarske igre; softver za video igre u obliku ROM ketridža, kasete, traka, magnetnih i optičkih diskova i štampanih ploča; programi za igre za kućne mašine za video igre, ručne aparate za igre sa ekranom od tečnih kristala (LCD), računare, mobilne telefone, pametne telefone, opremu za terminale za mobilne komunikacije i arkadne mašine za video igre.

Klasa 41: Usluge u vezi sa igrama koje se igraju preko interneta (onlajn); obezbeđivanje interaktivnih igara za više igrača koje se igraju preko interneta (onlajn); usluge elektronskih igara koje se pružaju putem interneta; obezbeđivanje igara putem računarskog sistema; obezbeđivanje igara koje se igraju putem interneta (onlajn) za mobilne telefone, pametne telefone i opremu za terminale za mobilne komunikacije; obezbeđivanje igara koje se igraju putem interneta (onlajn) za kućne mašine za video igre, ručne aparate za igre, arkadne mašine za video igre i kompjutere; usluge obezbeđenje informacija, uključene u klasu 41, u vezi sa prethodno navedenim uslugama.

(210) **Ž-2024-206**

(220) 20.05.2024.

(731) CAPCOM CO., LTD., 3-1-3 Uchihiranomachi, Chuo-ku, Osaka, JP

(540)

DEVIL MAY CRY

(550) I

(740) Božidar Radulović, Baku 30/5, 81000, Podgorica

(511) Klasa 9: Računarski programi i programi za video igre; računarski softver i softver za video igre; računarski programi i programi za video igre koji se mogu preuzeti sa interneta; računarski softver i softver za video igre koji se mogu preuzeti sa interneta; internet igre (koje se mogu preuzeti); interaktivni multimedijalni programi za računarske igre; softver za video igre u obliku ROM ketridža, kasete, traka, magnetnih i optičkih diskova i štampanih ploča; programi za igre za kućne mašine za video igre, ručne aparate za igre sa ekranom od tečnih kristala (LCD), računare, mobilne telefone, pametne telefone, opremu za terminale za mobilne komunikacije i arkadne mašine za video igre.

Klasa 41: Usluge u vezi sa igrama koje se igraju preko interneta (onlajn); obezbeđivanje interaktivnih igara za više igrača koje se igraju preko interneta (onlajn); usluge elektronskih igara koje se pružaju putem interneta; obezbeđivanje igara putem računarskog sistema; obezbeđivanje igara koje se igraju putem interneta (onlajn) za mobilne telefone, pametne telefone i opremu za terminale za mobilne komunikacije; obezbeđivanje igara koje se igraju putem interneta (onlajn) za kućne mašine za video igre, ručne aparate za igre, arkadne mašine za video igre i kompjutere; usluge obezbeđenje informacija, uključene u klasu 41, u vezi sa prethodno navedenim uslugama.

(210) **Ž-2024-207**

(220) 20.05.2024.

(731) CAPCOM CO., LTD., 3-1-3 Uchihiranomachi, Chuo-ku, Osaka, JP

(540)

STREET FIGHTER

(550) I

(740) Božidar Radulović, Baku 30/5, 81000, Podgorica

(511) Klasa 9: Računarski programi i programi za video igre; računarski softver i softver za video igre; računarski programi i programi za video igre koji se mogu preuzeti sa interneta; računarski softver i softver za video igre koji se mogu preuzeti sa interneta; internet igre (koje se mogu preuzeti); interaktivni multimedijalni programi za računarske igre; softver za video igre u obliku ROM ketridža, kaseta, traka, magnetnih i optičkih diskova i štampanih ploča; programi za igre za kućne mašine za video igre, ručne aparate za igre sa ekranom od tečnih kristala (LCD), računare, mobilne telefone, pametne telefone, opremu za terminale za mobilne komunikacije i arkadne mašine za video igre.

Klasa 41: Usluge u vezi sa igrama koje se igraju preko interneta (onlajn); obezbeđivanje interaktivnih igara za više igrača koje se igraju preko interneta (onlajn); usluge elektronskih igara koje se pružaju putem interneta; obezbeđivanje igara putem računarskog sistema; obezbeđivanje igara koje se igraju putem interneta (onlajn) za mobilne telefone, pametne telefone i opremu za terminale za mobilne komunikacije; obezbeđivanje igara koje se igraju putem interneta (onlajn) za kućne mašine za video igre, ručne aparate za igre, arkadne mašine za video igre i kompjutere; usluge obezbeđenja informacija, uključene u klasu 41, u vezi sa prethodno navedenim uslugama.

(210) **Ž-2024-208**

(220) 23.05.2024.

(731) The Coryn Group II, LLC (a Delaware limited liability company), 3805 West Chester Pike, Suite 240 Newtown Square, 19073, Pennsylvania, US

(540)

ALUA

(550) I

(740) Mladen Đ. Čolović, Marka Radovića 37, 81000, Podgorica

(511) Klasa 43: Usluge smještaja u odmaralištu; obezbjeđivanje hotelskog smještaja; pravljenje rezervacija i bukiranja za privremeni smještaj; usluge pružanja hrane i pića; usluge hotelskog smještaja sa programom podsticajnih nagrada; obezbjeđivanje prostora za konferencije, izložbe i sastanke; pružanje personalizovanih informacija o hotelima i privremenom smještaju za putovanja putem interneta i telefona; pružanje informacija o hotelskom smještaju i privremenom smještaju putem veb stranice.

(210) **Ž-2024-209**

(220) 23.05.2024.

(731) The Coryn Group II, LLC (a Delaware limited liability company), 3805 West Chester Pike, Suite 240 Newtown Square, 19073, Pennsylvania, US

(540)



(550) I

(740) Mladen Đ. Čolović, Marka Radovića 37, 1. sprat, stan br. 4., 81000, Podgorica

(511) Klasa 43: Usluge smještaja u odmaralištu; obezbjeđivanje hotelskog smještaja; pravljenje rezervacija i bukiranja za privremeni smještaj; usluge pružanja hrane i pića; usluge hotelskog smještaja sa programom podsticajnih nagrada; obezbjeđivanje prostora za konferencije, izložbe i sastanke; pružanje personalizovanih informacija o hotelima i privremenom smještaju za putovanja putem interneta i telefona; pružanje informacija o hotelskom smještaju i privremenom smještaju putem veb stranice.

(210) **Ž-2024-210**

(220) 23.05.2024.

(300) Br. M/2023/39118 od 23.11.2023. godine, MU

(731) Colgate-Palmolive Company (a Delaware corporation), 300 Park Avenue, NY 10022, New York, US

(540)



(550) I

(740) Mladen Čolović, Marka Radovića 37, 81000, Podgorica

(511) Klasa 3: Nemedicinska pasta za zube, nemedicinska tečnost za ispiranje usta.

Klasa 21: Četkice za zube, konac za zube.

(210) **Ž-2024-211**

(220) 23.05.2024.

(731) Lidl Stiftung & Co. KG, Stiftsbergstrasse 1, 74172, Neckarsulm, DE

(540)

SIEMPRE

(550) I

(740) Miladin Popović, Đoka Miraševića 21/III, 81000, Podgorica

(511) Klasa 3: Sapun; parfimerija; etarska ulja; toaletni proizvodi [sredstva za ličnu higijenu]; kozmetika za njegu ljepote; losioni za kosu; pamučna vuna za kozmetičku upotrebu; ženske higijenske maramice za čišćenje.

Klasa 5: Proizvodi za žensku higijenu; higijenski ulošci za svaki dan; higijenski ulošci; tamponi za menstruaciju; higijenske gaćice; pelene za inkontinenciju; ulošci za inkontinenciju; pelene za inkontinenciju; pelene za odrasle.

Klasa 16: Papirni ubrusi za ruke; maramice od papira; toalet papir; plastične kese za pelene za jednokratnu upotrebu; jastučići od papira za mijenjanje pelena.

(210) **Ž-2024-212**

(220) 23.05.2024.

(731) Lidl Stiftung & Co. KG, Stiftsbergstrasse 1, 74172, Neckarsulm, DE

(540)

Topmove

(550) I

(740) Miladin Popović, Đoka Miraševića 21/III, 81000, Podgorica

(511) Klasa 6: Metalne brave; torbe za kupovinu od metala; rezervoari za gorivo od metala; remenje od metala za prenos tereta.

Klasa 9: Futrole za prenosive računare; zaštitne torbe za prenosive računare; rančevi za računare; rančevi sa točkićima za računare; zaštitne furtole za laptopove; torbe za fotografsku, video, audio i elektronsku opremu; torbe za telefone; torbe sa kopčom za mobilne telefone; torbice za fotografske aparate; kutije za naočare; navlake prilagođene za kreditne kartice; antene za motorna vozila; uređaji za mjerenje pritiska u gumama; testeri baterija; predgrijači za baterije; kablovi za startovanje motora; interni i eksterni termometri (koji nijesu za medicinsku upotrebu); adapteri, punjači; mjerači debljine premaza; držači mobilnih telefona za motorna vozila; nosači tablet računara za motorna vozila; mjerni instrumenti; ispitivači za antifriz; jedinice za punjenje; kleme za akumulatore; torbe predviđene za kompakt diskove; upozoravajući trouglovi za vozila; sigurnosni reflektujuć prsluci; navigacioni sistemi za vozila; konektori za mobilne telefone u vozilima; multimedia konektori za vozila; usb punjači; zaštitne kacige, naočare i odjeća za motocikliste; naočare za sunce; biciklističke kacige; zaštitne kape; diode koje emituju svjetlo [LED]; aparati za bilježenje vremena; instrumenti za mjerenje vremena (ne uključujući časovnike i satove).

Klasa 12: Torbe za bicikle; korpe prilagođene biciklima; police za prtljag za automobile i bicikle; ručke za bicikle; kutije za motorizovane skutere; presvlake za sedla i sjedišta za bicikle i motorne skutere; pribor i djelovi za vozila svih vrsta, posebno za automobile, motocikle, tricikle i bicikle (obuhvaćeni ovom klasom); ugrađeni poklopci protiv vlage za motorne skutere; zaštitni poklopci [oblikovani] za vozila; navlake prilagođene za motocikle; navlake prilagođene za vozila; pumpe za bicikle, motocikle; kočione pločice, kompleti kočionih papuča, kočioni diskovi za vozila; brave kočionih diskova za motocikle; brisači vjetrobranskih stakala; metlice brisača vjetrobrana; sjedišta za vozila; sigurnosni pojasevi za sjedišta vozila; prenosiva sjedišta za bebe za vozila; dječija sjedišta za vozila; dječija pomoćna sjedišta za vozila; masažne prostirke prilagođene za automobilska sjedišta;

pokrivači sjedišta za vozila; presvlake za sjedišta [oblikovane] za upotrebu u automobilima; presvlake za auto sjedišta; cerade prilagođene [oblikovane] za upotrebu za vozila; pokrivači sjedala za bicikle i motocikle; gume za vozila; lanci za snijeg; nosači za bicikle; police za ski prtljag; prtljažnik za krov na vozilima; kamp vozila; prekrivači za vozila; navlake prilagođene za prozore automobila; ugrađene zaštitne navlake za prozore automobila; ukrasni poklopci za točkove vozila [ratkapne]; kapice ventila; rolo zavjese za zaštitu od sunca za motorna vozila; roletne prilagođene za automobile; vazdušne pumpe [oprema za vozila]; držači čaša za vozila; čistači za čizme; kutije za skladištenje automobilskih čizama; unutrašnje torbe za vozila; džepovi na naslonu sjedišta za vozila; torbe za motocikle; stalak za prtljažnik za motocikle; štitnici od prskanja za vozila; zaštita od prskanja za vozila; presvlake za vozila, sjedišta vozila i pojasevi.

Klasa 16: Futrole za pasoše; futrole opremljene olovkama i priborom za slikarstvo za studente; navlake prilagođene za vizit karte; marker za gume za vozila.

Klasa 18: Prtljag; koferi i putne torbe; akten tašne, kozmetičke torbice, bez pribora, pilotske torbe, zaštitne navlake za kofere i prtljag; kozmetičke torbe, bez pribora, i toaletne kutije, bez pribora koje se prodaju prazne; koferi i putni kompleti, torbe za svakodnevnu upotrebu, torbe za kupovinu i torbe za nošenje, torbe za kupovinu na točkićima, torbe za kupovinu sa pričvršćenim točkovima, torbe koje se nose preko tijela, torbe za kampere, poštarske torbe, novčanici za kartice [kožna galanterija], torbe za plažu, ručne torbe, remen torbe za nošenje odojčadi, torbe za odjeću za putovanja, putne torbe, sportske torbe, torbe za kupovinu na točkovima, školske torbe na točkovima, torbe koje se nose na bokovima; rančevi, rančevi na točkovima; torbe za opremu; torbe za opremu na točkovima, novčanici i torbe na remen, novčanici, novčanici za papirni novac i kartice, torbice na kopču; kišobrani, suncobrani i štapovi, štapovi za planinarenje; torbe [koverte, kese] od kože za pakovanje; futrole za ključeve; trake za prtljag, oznake za prtljag, jastučići za remenje prtljaga koji se prodaje kao sastavni dio prtljaga; jastučići za držanje kofera i prtljaga; torbe za cipele za putovanja, torbe za čizme za putovanja; kožne futrole za vizit karte; kožni držači za kreditne kartice.

Klasa 20: Jastuci na naduvavanje za putovanja, ne za medicinske svrhe; jastuci za vrat na naduvavanje i nenaduvavanje, ne za medicinske svrhe; brave, nemetalne, koje nisu električne; ručne korpe za kupovinu u supermarketu, nemetalne; namještaj za radionice; privremeni točkići; regali za gume; plastične kante za gorivo; vješalice i kuke za odjeću, police za prtljag kao namještaj.

Klasa 21: Rashladne torbe i kese; prenosne rashladne kutije, neelektrične; opremljene korpe za piknik; izolovane torbe i korpe za kućnu upotrebu; četke, četke za pranje sudova, četke za automobile; pribor za čišćenje; krpe za pranje; četke za pranje sudova; krpe za čišćenje; sunderi; krpe za čišćenje, metle od perja; neelektrični aparati i mašine za poliranje; rukavice za poliranje; koža za poliranje; koža od divokoze; materijali [krpe] za poliranje; pamuk za čišćenje.

Klasa 22: Torbe [vreće, kese] od tekstila, za pakovanje; konopci za vuču vozila; spojnice, nemetalne; mreže; mreže za prikolice; nemetalno remenje za pričvršćivanje tereta; užad za zatezanje; trake za nošenje tereta, nemetalne; nemetalne trake ili vezice; vodootporne navlake [cerade].

Klasa 25: Maske za spavanje; pojasevi za nošenje novca [odjeća]; grijači za ruke; rukavice [odjeća]; grijači za vrat; potkape; štitnici oko struka i opasači [djelovi odjeće]; torbe specijalno prilagođene za skijašku obuću.

Klasa 28: Torbe posebno dizajnirane za držanje sportskih predmeta, torbe za skije, snoubord, teniske reketi, reketi za stoni tenis, rolere, klizaljke.

(210) **Ž-2024-213**

(220) 23.05.2024.

(731) Lidl Stiftung & Co. KG, Stiftsbergstrasse 1, 74172, Neckarsulm, DE

(540)



(550) I

(740) Miladin Popović, Đoka Miraševića 21/III, 81000, Podgorica

(511) Klasa 6: Metalne brave; torbe za kupovinu od metala; rezervoari za gorivo od metala; remenje od metala za prenos tereta.

Klasa 9: Futrole za prenosive računare; zaštitne torbe za prenosive računare; rančevi za računare; rančevi sa točkicama za računare; zaštitne futrole za laptove; torbe za fotografsku, video, audio i elektronsku opremu; torbe za telefone; torbe sa kopčom za mobilne telefone; torbice za fotografske aparate; kutije za naočare; navlake prilagođene za kreditne kartice; antene za motorna vozila; uređaji za mjerenje pritiska u gumama; testeri baterija; predgrijači za baterije; kablovi za startovanje motora; interni i eksterni termometri (koji nijesu za medicinsku upotrebu); adapteri, punjači; mjerači debljine premaza; držači mobilnih telefona za motorna vozila; nosači tablet računara za motorna vozila; mjerni instrumenti; ispitivači za antifriz; jedinice za punjenje; kleme za akumulatore; torbe predviđene za kompakt diskove; upozoravajući trouglovi za vozila; sigurnosni reflektujuć prsluci; navigacioni sistemi za vozila; konektori za mobilne telefone u vozilima; multimedia konektori za vozila; usb punjači; zaštitne kacige, naočare i odjeća za motocikliste; naočare za sunce; biciklističke kacige; zaštitne kape; diode koje emituju svjetlo [LED]; aparati za bilježenje vremena; instrumenti za mjerenje vremena (ne uključujući časovnike i satove).

Klasa 12: Torbe za bicikle; korpe prilagođene biciklima; police za prtljag za automobile i bicikle; ručke za bicikle; kutije za motorizovane skutere; presvlake za sedla i sjedišta za bicikle i motorne skutere; pribor i djelovi za vozila svih vrsta, posebno za automobile, motocikle, tricikle i bicikle (obuhvaćeni ovom klasom); ugrađeni poklopci protiv vlage za motorne skutere; zaštitni poklopci [oblikovani] za vozila; navlake prilagođene za motocikle; navlake prilagođene za vozila; pumpe za bicikle, motocikle; kočione pločice, kompleti kočionih papuča, kočioni diskovi za vozila; brave kočionih diskova za motocikle; brisači vjetrobranskih stakala; metlice brisača vjetrobrana; sjedišta za vozila; sigurnosni pojasevi za sjedišta vozila; prenosiva sjedišta za bebe za vozila; dječija sjedišta za vozila; dječija pomoćna sjedišta za vozila; masažne prostirke prilagođene za automobilska sjedišta; pokrivači sjedišta za vozila; presvlake za sjedišta [oblikovane] za upotrebu u automobilima; presvlake za auto sjedišta; cerade prilagođene [oblikovane] za upotrebu za vozila; prekrivači sjedala za bicikle i motocikle; gume za vozila; lanci za snijeg; nosači za bicikle; police za ski prtljag; prtljažnik za krov na vozilima; kamp vozila; prekrivači za vozila; navlake prilagođene za prozore automobila; ugrađene zaštitne navlake za prozore automobila; ukrasni poklopci za točkove vozila [ratkapne]; kapice ventila; rolo zavjese za zaštitu od sunca za motorna vozila; roletne prilagođene za automobile; vazdušne pumpe [oprema za vozila]; držači čaša za vozila; čistači za čizme; kutije za skladištenje automobilskih čizama; unutrašnje torbe za vozila; džepovi na naslonu sjedišta za vozila; torbe za motocikle; stalak za prtljažnik za motocikle; štitnici od prskanja za vozila; zaštita od prskanja za vozila; presvlake za vozila, sjedišta vozila i pojasevi.

Klasa 16: Futrole za pasoše; futrole opremljene olovkama i priborom za slikarstvo za studente; navlake prilagođene za vizit karte; marker za gume za vozila.

Klasa 18: Prtljag; koferi i putne torbe; akten tašne, kozmetičke torbice, bez pribora, pilotske torbe, zaštitne navlake za kofere i prtljag; kozmetičke torbe, bez pribora, i toaletne kutije, bez pribora koje se prodaju prazne; koferi i putni kompleti, torbe za svakodnevnu upotrebu, torbe za kupovinu i torbe za nošenje, torbe za kupovinu na točkicama, torbe za kupovinu sa pričvršćenim točkovima, torbe koje se nose preko tijela, torbe za kampere, poštarske torbe, novčanici za kartice [kožna galanterija], torbe za plažu, ručne torbe, remen torbe za nošenje odojčadi, torbe za odjeću za putovanja, putne torbe, sportske torbe, torbe za kupovinu na točkovima, školske torbe na točkovima, torbe koje se nose na bokovima; rančevi, rančevi na točkovima; torbe za opremu; torbe za opremu na točkovima, novčanici i torbe na remen, novčanici, novčanici za papirni novac i kartice, torbice na kopču; kišobrani, suncobrani i štapovi, štapovi za planinarenje; torbe [koverta, kese] od kože za pakovanje; futrole za ključeve; trake za prtljag, oznake za prtljag, jastučići za remenje prtljaga koji se prodaje kao sastavni dio prtljaga; jastučići za držanje kofera i prtljaga; torbe za cipele za putovanja, torbe za čizme za putovanja; kožne futrole za vizit karte; kožni držači za kreditne kartice.

Klasa 20: Jastuci na naduvavanje za putovanja, ne za medicinske svrhe; jastuci za vrat na naduvavanje i nenaduvavanje, ne za medicinske svrhe; brave, nemetalne, koje nisu električne; ručne korpe za kupovinu u supermarketu, nemetalne; namještaj za radionice; privremeni točkići; regali za gume; plastične kante za gorivo; vješalice i kuke za odjeću, police za prtljag kao namještaj.

Klasa 21: Rashladne torbe i kese; prenosne rashladne kutije, neelektrične; opremljene korpe za piknik; izolovane torbe i korpe za kućnu upotrebu; četke, četke za pranje sudova, četke za automobile; pribor za čišćenje; krpe za pranje; četke za pranje sudova; krpe za čišćenje; sunderi; krpe za čišćenje, metle od perja; neelektrični aparati i mašine za poliranje; rukavice za poliranje; koža za poliranje; koža od divokoze; materijali [krpe] za poliranje; pamuk za čišćenje.

Klasa 22: Torbe [vreće, kese] od tekstila, za pakovanje; konopci za vuču vozila; spojnice, nemetalne; mreže; mreže za prikolice; nemetalno remenje za pričvršćivanje tereta; užad za zatezanje; trake za nošenje tereta, nemetalne; nemetalne trake ili vezice; vodootporne navlake [cerade].

Klasa 25: Maske za spavanje; pojasevi za nošenje novca [odjeća]; grijači za ruke; rukavice [odjeća]; grijači za vrat; potkape; štitnici oko struka i opasači [djelovi odjeće]; torbe specijalno prilagođene za skijašku obuću.

Klasa 28: Torbe posebno dizajnirane za držanje sportskih predmeta, torbe za skije, snoubord, teniske rekete, rekete za stoni tenis, rolere, klizaljke.

(210) **Ž-2024-214**

(220) 24.05.2024.

(731) Unilever IP Holdings B.V., Weena 455, 3013 AL, Rotterdam, NL

(540)



(550) I

(740) Miladin Popović, Đoka Miraševića 21/III, 81000, Podgorica

(511) Klasa 30: Sladoled; vodeni sladoledi; smrznute poslastice.

(210) **Ž-2024-216**

(220) 28.05.2024.

(731) Lion Global d.o.o., Vladike Visariona Borilovića br.4, 81000, Podgorica, ME

(540)



(550) I

(511) Klasa 32: Voda, mineralna [piće].

(210) **Ž-2024-217**

(220) 28.05.2024.

(731) Zoetis Services LLC, 10 Sylvan Way, 07054, Parsippany, New Jersey, US

(540)

CYTOPOINT

(550) I

(740) Mladen Čolović, Marka Radovića 37, 81000, Podgorica

(511) Klasa 5: Veterinarski preparati za liječenje atopijskog dermatitisa kod pasa.

(210) **Ž-2024-218**

(220) 28.05.2024.

(731) Bloom Global LLC, Sheikh Rashid Bin Saeed St,Rd 18, Bloom Central, 7th Floor, Abu Dhabi, AE

(540)

Bloom
B A L K A N

(550) I

(740) Božidar S. Radulović, Baku 30/5, 81000, Podgorica

(511) Klasa 36: Osiguranje; finansijski poslovi; monetarni poslovi; poslovi sa nekretninama.
Klasa 37: Građevinarstvo; popravke; usluge instalacije.

(210) **Ž-2024-219**

(220) 28.05.2024.

(731) Millennium & Copthorne International Limited, 9 Raffles Place, #12-01 Republic Plaza, 048619, Singapore, SG
(540)



(550) I

(740) Božidar S. Radulović, Baku 30/5, 81000, Podgorica

(511) Klasa 35: Savjetovanje u oblasti poslovanja, ugostiteljstva i hotelijerstva; Usluge poslovnog savjetovanja u vezi s franšizingom; poslovno upravljanje hotelima i motelima i drugim privremenim smeštajem uključujući apartmane sa servisom i apartmanske hotele; usluge odnosa sa javnošću u vezi sa privremenim smeštajem, uključujući hotele i motele, apartmane sa servisom i apartmanske hotele; marketing privremenog smještaja uključujući hotele i motele, apartmane sa servisom i apartmanske hotele uključujući oglašavanje navedenih usluga putem interneta i drugih globalnih računarskih mreža.

Klasa 43: Hotelske usluge; usluge privremenog smještaja; obezbjeđivanje privremenog smještaja; obezbjeđivanje servisiranih stanova; pripremanje i usluživanje jela i pića; catering (hrana i piće); salon, bar, vinski bar, snek bar, juice bar, kafe bar, usluge restorana i kafea; iznajmljivanje prostorija za ručavanje; iznajmljivanje prostorija za sastanke; iznajmljivanje sobe; pružanje sobnih usluga gostima hotela; usluge rezervacije hotela i restorana.

(210) **Ž-2024-220**

(220) 28.05.2024.

(731) Amal Mahmoud & Raed Khaleel Co., Abed Al Mahdi Al Shamayleh Street, North Marka, 0000, Amman, JO

(540)

LOYAL لويال

(550) I

(740) Božidar S. Radulović, Baku 30/5, 81000, Podgorica

(511) Klasa 3: Abrazivi, Osvježivači vazduha, Raspršivači od trske za osvježavanje vazduha, Amonijak za čišćenje, Antistatik za kućne potrebe, Antistatički sprejevi za odeću, Antistatički sušači za odeću, Soda za izbjeljivanje, Preparati za bijeljenje veša, Preparati za bijeljenje za upotrebu u domaćinstvu, So za bijeljenje, Konzervirani vazduh pod pritiskom za potrebe čišćenja i prašenja, metalni karbidi [abrazivi], hemijski preparati za pranje veša, hemijski preparati za čišćenje za potrebe domaćinstva, hemikalije za osvetljavanje boja za potrebe domaćinstva [veš], kreda za čišćenje, Pjena za čišćenje, tečnosti za čišćenje, Sprej za čišćenje, Preparati za čišćenje stakla, Čišćenje podova, Tečnosti za hemijsko čišćenje, Preparati za čišćenje automobila, Losioni za čišćenje zuba, Preparati

za čišćenje u domaćinstvu, Mlijeko za čišćenje toaleta, Impregvirane krpe za poliranje, Impregvirane krpe za kozmetičku upotrebu, Krpe impregvirane deterdžentom za čišćenje, Preparati za čišćenje tkanina, Sredstva za čišćenje u spreju za upotrebu na tekstilu, Krojački i obućarski vosak, Boje za toaletne svrhe, Plahte za pranje veša koje sprečavaju nestajanje boje, Hemikalije za izbjeljivanje boje za potrebe domaćinstva [veš], Korund [abraziv], Kreme za kožu, Kreme za konzerviranje kože, preparati za odmašćivanje, preparati za uklanjanje kamenca, deterdženti, deterdženti za mašine za pranje sudova, deterdženti za veš, deterdženti za toaletne šolje, dijamantin [abraziv], sredstva za sušenje mašina za pranje sudova, preparati za hemijsko čišćenje, omekšivači, Vosak za pod, Sredstvo za uklanjanje voska, Staklena krpa [abrazivna krpa], Mirisni štapići, Preparati za pranje veša, Plavljenje veša, glazura za veš, preparati za izbjeljivanje kože, preparati za sjaj listova biljaka, konzervansi za kožu [lakovi], svijeće za masažu u kozmetičke svrhe, neklizajuće tečnosti za podove, neklizajući vosak za podove, ulja za čišćenje, terpentinsko ulje za odmašćivanje, ulja za toaletne svrhe, preparati za skidanje boje, fitokozmetički preparati, sredstva za poliranje namještaja i podova, kreme za poliranje, vosak za poliranje, Preparati za poliranje, preparati za uklanjanje rđe, kesice za parfimisanje platna, kora kvilajle za pranje, mirisna voda, šamponi za životinje [nemedicinski preparati za njegu], preparati za sjaj [poliranje], sredstva za lakiranje cipela, krema za cipele, vosak za cipele, obućarski vosak, sapun za osvjetljavanje tekstila, sredstva za uklanjanje fleka, štirak za pranje veša, štirak za sjaj veša, terpentinsko ulje za odmašćivanje, preparati za deblokadu odvodnih cevi, preparati za uklanjanje laka, vulkanski pepeo za čišćenje, preparati za čišćenje tapeta, soda za pranje, za čišćenje, vosak za parkete, tečnosti za čišćenje vjetrobrana/tečnosti za čišćenje vetrobranskog stakla, bijela kređa, sapun, šamponi.

(210) **Ž-2024-221**

(220) 30.05.2024.

(731) Dentsu UK Limited, 10 Triton Street, Regents Place, NW1 3 BF, London, GB

(540)

IPROSPECT

(550) I

(740) AOD "Ćupić", Bulevar Džordža Vašingtona 79, 81000, Podgorica

(511) Klasa 9: Računarski softver; računarski hardver; računarski periferni uređaji; sistemi i aparati za međusobnu komunikaciju; aparati, instrumenti i uređaji za prenos, prijem, sinhronizaciju, prikazivanje, pravljenje rezervnih kopija, nadgledanje, kontrolu, djeljenje, kodiranje, pristup, daljinski pristup, kreiranje, prikupljanje, skladištenje, obezbjeđenje, uklanjanje, transfer, distribuciju, lociranje, organizovanje ili na drugi način korišćenje podataka, glasa, multimedijalnog sadržaja, audio zapisa, vizuelnih zapisa, muzike, fotografija, crteža, slika, video zapisa, teksta, grafike ili drugih podataka, uključujući preko globalne računarske mreže; računarski softver za prenos, prijem, sinhronizaciju, prikazivanje, pravljenje rezervnih kopija, nadgledanje, kontrolu, djeljenje, kodiranje, pristup, daljinski pristup, kreiranje, prikupljanje, skladištenje, obezbjeđenje, uklanjanje, transfer, distribuciju, lociranje, organizovanje ili na drugi način korišćenje podataka, glasa, multimedijalnog sadržaja, audio zapisa, vizuelnih zapisa, muzike, fotografija, crteža, slika, video zapisa, teksta, grafike ili drugih podataka, uključujući preko globalne računarske mreže; softver za računarske igre, računarski softver za upotrebu sa elektronskim i onlajn igrama; uređaji za interaktivne računarske i video igrice; računarski softver koji se može preuzeti uključujući softver za računarske igre;

elektronski i medijski sadržaj koji se može preuzeti, uključujući video zapise i filmove, televizijske i radijske programe, računarske igrice, muziku, slike ili tekst putem interneta, telefonske linije, kabla, bežičnog prenosa, satelitskog ili zemaljskog emitovanja; elektronske publikacije koje se mogu preuzeti, uključujući novine, časopise, knjige, priručnike, izvještaje, pamflete, članke i prospekte; elektronski poster, fotografije, slike, vaučeri i kartice koji se mogu preuzeti; uređaji za skladištenje medijskog sadržaja; magnetni, optički, audio i vizuelni nosači podataka uključujući nosače koji sadrže reklamni materijal; unaprijed snimljeni medijski sadržaji uključujući audio i video kasete, kompakt diskove, DVD diskove, fonografske ploče, CD-ove i DVD-ove, uključujući unaprijed snimljene medijske sadržaje sa reklamnim materijalom; snimljeni televizijski i radijski programi; pametne kartice; kartice lojalnosti; memorijske kartice.

Klasa 35: Oglašavanje; usluge agencija za oglašavanje; usluge onlajn oglašavanja; usluge oglašavanja na društvenim mrežama; oglašavanje onlajn preko računarskih mreža; oglašavanje koje se plaća za klik; optimizacija pretraživača za promociju prodaje; pravljenje materijala za oglašavanje; distribucija materijala za oglašavanje, naime, traktata, prospekata, uzoraka; iznajmljivanje materijala za oglašavanje, ažuriranje materijala za oglašavanje; distribucija oglasa; oglašavanje na otvorenom; sprovođenje kampanja na tržištu; partnerski marketing; digitalni marketing; usluge strategija brenda; ispitivanje brenda; pomoć pri poslovnom upravljanju; usluge eksperata za efikasnost; pružanje poslovnih informacija; konsultacije u poslovnoj organizaciji; analize i istraživanja; istraživanje i savjetovanje u odabiru specifičnih tržišta; usluge pripremanja spiskova sa adresama za oglašavanje; prikupljanje i sistematizacija podataka u bazama podataka; digitalna obrada podataka o oglašavanju; direktan i indirektan marketing roba i usluga; pregovaranje u vezi sa sklapanjem poslovnih ugovora; pomoć pri obradi statističkih podataka; pomoć u komercijalnom ili industrijskom upravljanju; istraživanja ekonomske efikasnosti oglašavanja; istraživanja u oblasti poslovanja; savjetovanje u profesionalnom poslovanju; upravljanje računarskim datotekama; organizovanje izložbi za komercijalne i promotivne potrebe; upravljanje odnosima sa potrošačima; ekonomske prognoze; radijsko oglašavanje; televizijsko oglašavanje; produkcija video i zvučnih zapisa za potrebe oglašavanja; kreiranje blogova, video materijala, aplikacija, igara i saopštenja za javnost za potrebe oglašavanja; produkcija vizuelnih materijala za oglašavanje; produkcija promotivnih video traka, video diskova i audiovizuelnih zapisa; pripremanje audiovizuelnih prezentacija za potrebe oglašavanja; produkcija i distribucija radijskih i televizijskih reklama; sakupljanje statističkih podataka; usluge preplate na novine; marketinška istraživanja koja koriste kvantitativne i kvalitativne metode istraživanja; zakupljivanje medijskog prostora i planiranje za potrebe oglašavanja i marketinga; pripremanje lansiranja proizvoda; pružanje poslovnih informacija i marketinškog konsaltinga u oblasti društvenih medija; konsultacije u vezi sa komunikacijama u oglašavanju i strategijama za brendiranje; pružanje informacija i savjetodavnih usluga u vezi sa elektronskom trgovinom; konsultacije u vezi sa optimizacijom pretraživača za promociju prodaje; pružanje usluga informacija, savjeta i konsultacija u vezi sa navedenim uslugama.

Klasa 42: Naučne i tehnološke usluge, kao i usluge istraživanja i projektovanja u vezi sa njima; usluge industrijskih analiza i istraživanja; projektovanje i razvoj računarskog hardvera i softvera; projektovanje i razvoj softvera za upravljanje odnosima sa klijentima (CRM); konsultantske usluge u projektovanju i razvoju računarskog hardvera; računarsko programiranje; usluge računarskog programiranja za komercijalnu analizu i izvještavanje; održavanje računarskog softvera; ažuriranje računarskog softvera; analiza računarskog sistema; softver u vidu servisa (SaaS); platforma kao usluga (PaaS); razvoj i pružanje softverskih usluga za razmjenu podataka; usluge mjerenja; projektovanje računarskog sistema; grafički dizajn; hosting računarskih sajtova (veb stranica); usluge dizajniranja pakovanja; istraživanje i razvoj proizvoda za druge; istraživanja koja se odnose na automatizaciju tehničkih procesa putem računara; konsultacije u vezi sa kreiranjem i dizajnom veb

stranica za elektronsku trgovinu; konsultantske usluge u oblasti softvera koji se koristi u elektronskoj trgovini.

(210) **Ž-2024-222**

(220) 30.05.2024.

(731) HELLENIC FUELS AND LUBRICANTS SINGLE MEMBER INDUSTRIAL AND COMMERCIAL SOCIETE

ANONYME also trading as "EKO ABEE", 8A Cheimarras street, 15125, Marousi, GR

(540)



(550) I

(740) Mladen Čolović, Marka Radovića 37, 81000, Podgorica

(511) Klasa 4: Električna energija.

Klasa 9: Stanice za punjenje električnih vozila; električne baterije za napajanje električnih vozila; električne baterije za vozila; punjač za električne automobile.

Klasa 12: Električni automobile sa priključkom za struju (plug-in); električni automobili na gorive ćelije; električna vozila; samohodno električno vozilo; električni bicikli, skuteri (vozila).

Klasa 35: Upravljanje voznim parkom električnih vozila; maloprodajne i veleprodajne usluge u vezi sa električnom energijom, stanice za punjenje električnih vozila, električne baterije za napajanje električnih vozila, električne baterije za vozila, punjač za električne automobile, električni automobili sa priključkom za struju (plug-in), električni automobili na gorive ćelije, električna vozila, samohodno električno vozilo, električni bicikli, skuteri (vozila).

Klasa 37: Punjenje akumulatora vozila; usluge montaže u vezi sa infrastrukturom za punjenje električnih vozila; usluge održavanja u vezi sa infrastrukturom za punjenje električnih vozila; punjenje električnih vozila; usluge punjenja električnih vozila; popravka i održavanje električnih vozila.

Klasa 39: Iznajmljivanje električnih vozila; iznajmljivanje električnih automobila; distribucija energije; parking za automobile; usluge parkinga; usluge parking garaža; usluge parkiranja vozila.

(210) **Ž-2024-223**

(220) 31.05.2024.

(731) "MPM" DRUŠTVO ZA TRGOVINU, ZASTUPANJE I POSREDOVANJE DRUŠTVO SA OGRANIČENOM ODGOVORNOŠĆU PODGORICA, UL. BRACANA BRACANOVICA 38, PODGORICA, ME

(540)



(550) I

(511) Klasa 3: Preparati za bijeljenje i ostale materije za pranje rublja; preparati za čišćenje, poliranje, odmašćivanje i struganje; sapuni; parfimerijski proizvodi, eterična ulja, kozmetički proizvodi, losioni za kosu; proizvodi za njegu zuba.

Klasa 5: Farmaceutski i veterinarski proizvodi; higijenski proizvodi za upotrebu u medicini; dijetalne materije za medicinske potrebe, hrana za bebe; flasteri, materijal za previjanje; dezinfekciona sredstva; proizvodi za uništavanje životinjskih štetočina.

Klasa 30: Kafa, čaj, kakao, šećer, riža, tapioka, sago, zamjene za kafu; brašno i proizvodi od žitarica, hleb, kolači, poslastice, bomboni, sladoled; med, sirup od melase; kvasac, prašak za pecivo; so, senf; sirće, preliv; začini; razni začini.

Klasa 44: Higijenska njega i njega ljepote za ljude ili za životinje; farmaceuti (usluge farmaceuta) [pripremanje lijekova prema receptu]; medicinske usluge.

(210) **Ž-2024-224**

(220) 31.05.2024.

(731) ZDRAVSTVENA USTANOVA - APOTEKA "COSMETICS SPECIJA" PODGORICA, VOJVODE ILIJE PLAMENCA BB , 81000, PODGORICA, ME

(540)



(550) I

(511) Klasa 3: Preparati za bijeljenje i ostale materije za pranje rublja; preparati za čišćenje, poliranje, odmašćivanje i struganje; sapuni; parfimerijski proizvodi, eterična ulja, kozmetički proizvodi, losioni za kosu; proizvodi za njegu zuba.

Klasa 5: Farmaceutski i veterinarski proizvodi; higijenski proizvodi za upotrebu u medicini; dijetalne materije za medicinske potrebe, hrana za bebe; flasteri, materijal za previjanje; dezinfekciona sredstva; proizvodi za uništavanje životinjskih štetočina.

Klasa 10: Medicinski uređaji i instrumenti.

Klasa 44: Higijenska njega i njega ljepote za ljude ili za životinje; farmaceuti (usluge farmaceuta) [pripremanje lijekova prema receptu]; medicinske usluge.

(210) **Ž-2024-226**

(220) 05.06.2024.

(731) DRUŠTVO SA OGRANIČENOM ODGOVORNOŠĆU ZA PROMET, IZGRADNJU I EKSPLOATACIJU MREŽE MOBILNIH TELEKOMUNIKACIJA "ONE CRNA GORA" DOO
PODGORICA, Bulevar Džordža Vašingtona br.83, 81000, Podgorica, ME
(540)



(550) I

(511) Klasa 9: Naučno-istraživački i laboratorijski aparati, obrazovni aparati i simulatori; bezbednosni, sigurnosni, zaštitni i signalni uređaji; ronilačka oprema, aparati, instrumenti i kablovi za električnu energiju; uređaji za informacione tehnologije i audio-vizuelni, multimedijalni i fotografski uređaji, magneti, magnetizatori i demagnetizatori; uređaji za merenje, detekciju, praćenje i kontrolu; optički uređaji, pojačivači i korektori; snimljeni sadržaj; naučni i laboratorijski uređaji za tretman korišćenjem električne energije; uređaji za navigaciju, navođenje, praćenje, ciljanje i pravljenje mapa.

Klasa 38: Telekomunikacione usluge; obezbeđivanje i iznajmljivanje telekomunikacionih objekata i opreme.

Klasa 42: Konsultantske usluge informacione tehnologije [IT]; usluge projektovanja; testiranje, autentikacija i kontrola kvaliteta; naučne i tehnološke usluge.

(210) **Ž-2024-227**

(220) 05.06.2024.

(731) DRUŠTVO SA OGRANIČENOM ODGOVORNOŠĆU ZA PROMET, IZGRADNJU I EKSPLOATACIJU MREŽE MOBILNIH TELEKOMUNIKACIJA "ONE CRNA GORA" DOO
PODGORICA, Bulevar Džordža Vašingtona br.83, 81000, Podgorica, ME
(540)



(550) I

(511) Klasa 9: Naučno-istraživački i laboratorijski aparati, obrazovni aparati i simulatori; bezbednosni, sigurnosni, zaštitni i signalni uređaji; ronilačka oprema, aparati, instrumenti i kablovi za električnu energiju; uređaji za informacione tehnologije i audio-vizuelni, multimedijalni i fotografski uređaji, magneti, magnetizatori i demagnetizatori; uređaji za merenje, detekciju, praćenje i kontrolu; optički uređaji, pojačivači i korektori; snimljeni sadržaj; naučni i laboratorijski uređaji za tretman korišćenjem električne energije; uređaji za navigaciju, navođenje, praćenje, ciljanje i pravljenje mapa.

Klasa 38: Telekomunikacione usluge; obezbeđivanje i iznajmljivanje telekomunikacionih objekata i opreme.

Klasa 42: Konsultantske usluge informacione tehnologije [IT]; usluge projektovanja; testiranje, autentifikacija i kontrola kvaliteta; naučne i tehnološke usluge.

(210) **Ž-2024-228**

(220) 05.06.2024.

(731) DRUŠTVO SA OGRANIČENOM ODGOVORNOŠĆU ZA PROMET, IZGRADNJU I EKSPLOATACIJU MREŽE MOBILNIH TELEKOMUNIKACIJA "ONE CRNA GORA" DOO PODGORICA, Bulevar Džordža Vašingtona br.83, 81000, Podgorica, ME

(540)



(550) I

(511) Klasa 9: Naučno-istraživački i laboratorijski aparati, obrazovni aparati i simulatori; bezbednosni, sigurnosni, zaštitni i signalni uređaji; ronilačka oprema, aparati, instrumenti i kablovi za električnu energiju; uređaji za informacione tehnologije i audio-vizuelni, multimedijalni i fotografski uređaji, magneti, magnetizatori i demagnetizatori; uređaji za merenje, detekciju, praćenje i kontrolu; optički uređaji, pojačivači i korektori; snimljeni sadržaj; naučni i laboratorijski uređaji za tretman korišćenjem električne energije; uređaji za navigaciju, navođenje, praćenje, ciljanje i pravljenje mapa.

Klasa 38: Telekomunikacione usluge; obezbeđivanje i iznajmljivanje telekomunikacionih objekata i opreme.

Klasa 42: Konsultantske usluge informacione tehnologije [IT]; usluge projektovanja; testiranje, autentifikacija i kontrola kvaliteta; naučne i tehnološke usluge.

(210) **Ž-2024-229**

(220) 05.06.2024.

(731) DRUŠTVO SA OGRANIČENOM ODGOVORNOŠĆU ZA PROMET, IZGRADNJU I EKSPLOATACIJU MREŽE MOBILNIH TELEKOMUNIKACIJA "ONE CRNA GORA" DOO PODGORICA, Bulevar Džordža Vašingtona br.83, 81000, Podgorica, ME

(540)



(550) I

(511) Klasa 9: Naučno-istraživački i laboratorijski aparati, obrazovni aparati i simulatori; bezbednosni, sigurnosni, zaštitni i signalni uređaji; ronilačka oprema, aparati, instrumenti i kablovi za električnu energiju; uređaji za informacione tehnologije i audio-vizuelni, multimedijalni i

fotografski uređaji, magneti, magnetizatori i demagnetizatori; uređaji za merenje, detekciju, praćenje i kontrolu; optički uređaji, pojačivači i korektori; snimljeni sadržaj; naučni i laboratorijski uređaji za tretman korišćenjem električne energije; uređaji za navigaciju, navođenje, praćenje, ciljanje i pravljenje mapa.

Klasa 38: Telekomunikacione usluge; obezbeđivanje i iznajmljivanje telekomunikacionih objekata i opreme.

Klasa 42: Konsultantske usluge informacione tehnologije [IT]; usluge projektovanja; testiranje, autentikacija i kontrola kvaliteta; naučne i tehnološke usluge.

(210) **Ž-2024-230**

(220) 05.06.2024.

(731) DRUŠTVO SA OGRANIČENOM ODGOVORNOŠĆU ZA PROMET, IZGRADNJU I EKSPLOATACIJU MREŽE MOBILNIH TELEKOMUNIKACIJA "ONE CRNA GORA" DOO PODGORICA, Bulevar Džordža Vašingtona br.83, 81000, Podgorica, ME

(540)



(550) I

(511) Klasa 9: Naučno-istraživački i laboratorijski aparati, obrazovni aparati i simulatori; bezbednosni, sigurnosni, zaštitni i signalni uređaji; ronilačka oprema, aparati, instrumenti i kablovi za električnu energiju; uređaji za informacione tehnologije i audio-vizuelni, multimedijalni i fotografski uređaji, magneti, magnetizatori i demagnetizatori; uređaji za merenje, detekciju, praćenje i kontrolu; optički uređaji, pojačivači i korektori; snimljeni sadržaj; naučni i laboratorijski uređaji za tretman korišćenjem električne energije; uređaji za navigaciju, navođenje, praćenje, ciljanje i pravljenje mapa.

Klasa 38: Telekomunikacione usluge; obezbeđivanje i iznajmljivanje telekomunikacionih objekata i opreme.

Klasa 42: Konsultantske usluge informacione tehnologije [IT]; usluge projektovanja; testiranje, autentikacija i kontrola kvaliteta; naučne i tehnološke usluge.

(210) **Ž-2024-231**

(220) 05.06.2024.

(731) DRUŠTVO SA OGRANIČENOM ODGOVORNOŠĆU ZA PROMET, IZGRADNJU I EKSPLOATACIJU MREŽE MOBILNIH TELEKOMUNIKACIJA "ONE CRNA GORA" DOO PODGORICA, Bulevar Džordža Vašingtona br.83, 81000, Podgorica, ME

(540)



(550) I

(511) Klasa 9: Naučno-istraživački i laboratorijski aparati, obrazovni aparati i simulatori; bezbednosni, sigurnosni, zaštitni i signalni uređaji; ronilačka oprema, aparati, instrumenti i kablovi za električnu energiju; uređaji za informacione tehnologije i audio-vizuelni, multimedijalni i fotografski uređaji, magneti, magnetizatori i demagnetizatori; uređaji za merenje, detekciju, praćenje i kontrolu; optički uređaji, pojačivači i korektori; snimljeni sadržaj; naučni i laboratorijski uređaji za tretman korišćenjem električne energije; uređaji za navigaciju, navođenje, praćenje, ciljanje i pravljenje mapa.

Klasa 38: Telekomunikacione usluge; obezbeđivanje i iznajmljivanje telekomunikacionih objekata i opreme.

Klasa 42: Konsultantske usluge informacione tehnologije [IT]; usluge projektovanja; testiranje, autentifikacija i kontrola kvaliteta; naučne i tehnološke usluge.

(210) **Ž-2024-232**

(220) 05.06.2024.

(731) DRUŠTVO SA OGRANIČENOM ODGOVORNOŠĆU ZA PROMET, IZGRADNJU I EKSPLOATACIJU MREŽE MOBILNIH TELEKOMUNIKACIJA "ONE CRNA GORA" DOO
PODGORICA, Bulevar Džordža Vašingtona br.83, 81000, Podgorica, ME

(540)

every moments counts

(550) I

(511) Klasa 9: Naučno-istraživački i laboratorijski aparati, obrazovni aparati i simulatori; bezbednosni, sigurnosni, zaštitni i signalni uređaji; ronilačka oprema, aparati, instrumenti i kablovi za električnu energiju; uređaji za informacione tehnologije i audio-vizuelni, multimedijalni i fotografski uređaji, magneti, magnetizatori i demagnetizatori; uređaji za merenje, detekciju, praćenje i kontrolu; optički uređaji, pojačivači i korektori; snimljeni sadržaj; naučni i laboratorijski uređaji za tretman korišćenjem električne energije; uređaji za navigaciju, navođenje, praćenje, ciljanje i pravljenje mapa.

Klasa 38: Telekomunikacione usluge; obezbeđivanje i iznajmljivanje telekomunikacionih objekata i opreme.

Klasa 42: Konsultantske usluge informacione tehnologije [IT]; usluge projektovanja; testiranje, autentifikacija i kontrola kvaliteta; naučne i tehnološke usluge.

(210) **Ž-2024-233**

(220) 06.06.2024.

(731) DRUŠTVO SA OGRANIČENOM ODGOVORNOŠĆU ZA PROMET, IZGRADNJU I EKSPLOATACIJU MREŽE

MOBILNIH TELEKOMUNIKACIJA "ONE CRNA GORA" DOO PODGORICA

, Bulevar Džordža Vašingtona br.83, 81000, Podgorica, ME

(540)

svaki trenutak se broji

(550) I

(511) Klasa 9: Naučno-istraživački i laboratorijski aparati, obrazovni aparati i simulatori; bezbednosni, sigurnosni, zaštitni i signalni uređaji; ronilačka oprema, aparati, instrumenti i kablovi za električnu energiju; uređaji za informacione tehnologije i audio-vizuelni, multimedijalni i fotografski uređaji, magneti, magnetizatori i demagnetizatori; uređaji za merenje, detekciju, praćenje i kontrolu; optički uređaji, pojačivači i korektori; snimljeni sadržaj; naučni i laboratorijski uređaji za tretman korišćenjem električne energije; uređaji za navigaciju, navođenje, praćenje, ciljanje i pravljenje mapa.

Klasa 38: Telekomunikacione usluge; obezbeđivanje i iznajmljivanje telekomunikacionih objekata i opreme.

Klasa 42: Konsultantske usluge informacione tehnologije [IT]; usluge projektovanja; testiranje, autentifikacija i kontrola kvaliteta; naučne i tehnološke usluge.

(210) **Ž-2024-245**

(220) 28.05.2024.

(731) Evapify d.o.o. Beograd-Novi Beograd, Ulica Partizanske avijacije 10, 11070, Novi Beograd, RS

(540)



(550) I

(740) Nikola Živanović, Milutina Milankovića 1k/4 , 11000, Beograd

(511) Klasa 34: Cigarete; elektronske cigarete; tečni rastvori za upotrebu u elektronskim cigaretama; arome, osim eteričnih ulja, za upotrebu u elektronskim cigaretama; oralni isparivači za pušače; uređaji za zagrevanje duvana u svrhu inhalacije; upaljači za pušače; kutija za elektronske cigarete.

(210) **Ž-2024-246**

(220) 28.05.2024.

(300) Br. Ž-2023-2208 od 28.11.2023. godine, RS

(731) Evapify d.o.o. Beograd-Novı Beograd, Ulica Partizanske avijacije 10, 11070, Novi Beograd, RS

(540)



(550) I

(740) Nikola Živanović, Milutina Milankovića 1k/4 , 11000, Beograd

(511) Klasa 34: Cigarete; elektronske cigarete; tečni rastvori za upotrebu u elektronskim cigaretama; arome, osim eteričnih ulja, za upotrebu u elektronskim cigaretama; oralni isparivači za pušače; uređaji za zagrevanje duvana u svrhu inhalacije; upaljači za pušače; kutija za elektronske cigarete.

(210) **Ž-2024-247**

(220) 28.05.2024.

(300) Br. 2023-2199 od 28.11.2023. godine, RS

(731) Evapify d.o.o. Beograd-Novı Beograd, Ulica Partizanske avijacije 10, 11070, Novi Beograd, RS

(540)

CRYSTAL

(550) I

(740) Nikola Živanović, Milutina Milankovića 1k/4 , 11000, Beograd

(511) Klasa 34: Cigarete; elektronske cigarete; tečni rastvori za upotrebu u elektronskim cigaretama; arome, osim eteričnih ulja, za upotrebu u elektronskim cigaretama; oralni isparivači za pušače; uređaji za zagrevanje duvana u svrhu inhalacije; upaljači za pušače; kutija za elektronske cigarete.

(210) **Ž-2024-250**

(220) 28.05.2024.

(300) Br. Ž-2023-2207 od 28.11.2023. godine, RS

(731) Evapify d.o.o. Beograd-Novi Beograd, Ulica Partizanske avijacije 10, 11070, Novi Beograd,
RS
(540)



(550) I

(740) Nikola Živanović, Milutina Milankovića 1k/4 , 11000, Beograd

(511) Klasa 34: Vrećice za zamene za duvan koje se ne koriste u medicinske svrhe.

(210) **Ž-2024-251**

(220) 10.06.2024.

(731) DRUŠTVO ZA PROIZVODNJU, PROMET I USLUGE, EXPORT-IMPORT " DONATOR"
D.O.O. TUZI, KUĆE RAKIĆA BB , ME

(540)



(550) I

(740) Maja Živković, Ulica serdara Jola Piletića 1/g, 81000, Podgorica

(511) Klasa 25: Odeća, obuća, pokrivala za glavu.

Klasa 28: Igre i igračke; gimnastički i sportski artikli koji nisu obuhvaćeni drugim klasama; ukrasi za jelke.

(210) **Ž-2024-252**

(220) 11.06.2024.

(731) ALKALOID AD Skopje, Blvd. Aleksandar Makedonski 12, 1000, Skopje, MK

(540)



(550) I

(740) Miladin Popović, Đoka Miraševića 21/III, 81000, Podgorica

(511) Klasa 3: Preparati za sunčanje; kreme za tamnjenje kože; ulja za sunčanje.

(210) **Ž-2024-253**

(220) 12.06.2024.

(731) "APL HOLDINGS" d.o.o. Budva, Žrtava Fašizma (Zgrada Mixmarket), 84000, Budva, ME

(540)

Luxe Realty

(550) I

(740) Bojana Maslovar, Bul.SV.Petra Cetinjskog 130/VII, 81000, Podgorica

(511) Klasa 35: Pomoć u poslovnom upravljanju; obavještenja o poslovima; reklamiranje preko plakata; usluge agencija za uvoz i izvoz; usluge agencija za pružanje poslovnih informacija; analize cijena i troškova; distribucija reklamnog materijala; usluge fotokopiranja; usluge agencija za zapošljavanje; iznajmljivanje kancelarijskih mašina i opreme; računovodstvo; vođenje knjiga [knjigovodstvo]; izrada izvoda sa računa; revizija poslovanja; poslovno upravljanje i organizaciono savjetovanje; konsultacije u vezi sa izborom osoblja; konsultacije u poslovnom upravljanju; daktilografske usluge; prezentacija robe; neposredno oglašavanje putem pošte; pomoć u poslovnom ili industrijskom upravljanju; umnožavanje dokumenata; ažuriranje oglasnih materijala; distribucija uzoraka; stručne usluge o poslovnoj efikasnosti; usluge prodaje putem licitacije; istraživanje tržišta; poslovne procene; poslovna ispitivanja; iznajmljivanje oglasnih materijala; konsultacije u vezi sa poslovnim organizovanjem; objavljivanje reklamnih tekstova; reklamiranje; oglašavanje; reklamiranje na radiju; poslovna istraživanja; usluge odnosa sa javnošću; reklamiranje preko televizije; prepisivanje korespondencije [kancelarijske usluge]; uređivanje izloga; usluge reklamnih agencija; savjetodavne usluge u poslovnom upravljanju; manekenske usluge u cilju reklamiranja ili prodajnih promocija; marketinška istraživanja; kompjutersko upravljanje podacima; profesionalne poslovne konsultacije; ekonomske prognoze; organizovanje izložbi za privredne ili reklamne potrebe; poslovne informacije; ispitivanje javnog mnjenja; priprema platnih listi; pronalaženje osoblja; usluge preseljenja poslovnog sjedišta; iznajmljivanje oglasnog prostora; promocija prodaje za druge; sekretarske usluge; obračun poreza; usluge telefonskog odgovaranja za odsutne pretplatnike; obrada teksta; usluge pretplate na novine za druge; reklamiranje slanjem narudžbenica; poslovno upravljanje hotelima; poslovno upravljanje za scenske umjetnike; prikupljanje informacija u kompjuterske baze podataka; sistemacija informacija u kompjuterskim bazama podataka; organizovanje sajмова u komercijalne ili reklamne svrhe; izdavanje mašina za fotokopiranje; reklamiranje na računarskoj mreži; usluge nabavke za treća lica [kupovina proizvoda i usluga za druge poslovne subjekte]; pretraživanje podataka u računarskim datotekama za druge; iznajmljivanje vremena za reklamiranje

u sredstvima komunikacije; usluge praćenja štampe; iznajmljivanje automata za prodaju; psihološko testiranje za izbor zaposlenih; usluge poređenja cijena prezentacija proizvoda putem sredstava komunikacije, u svrhu prodaje na malo; pružanje komercijalnih savjeta i informacija potrošačima pri izboru roba i usluga; dogovaranje pretplate za usluge telekomunikacija za treća lica; administrativna obrada narudžbenica za kupovinu; komercijalna administracija za licence roba i usluga trećih lica; usluge podugovaranja, autsorsing [pomoć u poslovanju]; fakturisanje; pisanje reklamnih tekstova; prikupljanje statističkih podataka; usluge grafičke obrade materijala za reklamne svrhe; traženje sponzorstva; organizovanje modnih revija u promotivne svrhe; proizvodnja reklamnih filmova; poslovno upravljanje za sportiste; marketing; usluge telemarketinga; usluge maloprodaje farmaceutskih, veterinarskih i higijenskih preparata i medicinskog materijala; iznajmljivanje prodajnih štandova; pružanje komercijalnih i poslovnih kontakt informacija; optimizacija pretraživača za promociju prodaje; optimizacija saobraćaja sa Internet stranice; oglašavanje plaćanjem po kliku [pay per click oglašavanje]; usluge posredovanja u trgovini; poslovno upravljanje za nezavisne pružaoce usluga; pregovaranje i zaključivanje poslovnih transakcija za treća lica; ažuriranje i održavanje podatka u računarskim bazama podataka; usluge upravljanja poslovnim projektima za građevinske projekte; pružanje poslovnih informacija putem Internet stranice; obezbjeđivanje onlajn tržišta za kupce i prodavce roba i usluga; dizajniranje reklamnog materijala; angažovanje spoljnih firmi za administrativno upravljanje kompanijama; usluge prijavljivanja poreza; poslovno upravljanje programima refundiranja za druge; poslovno upravljanje programima za nadoknadu za druge; iznajmljivanje bilborda [panoa za reklamiranje]; pisanje radnih biografija za druge; indeksiranje internet sajtova za komercijalne namjene ili namjene oglašavanja; upravljanje programima za putnike koji često lete avionom; usluge zakazivanja sastanaka [kancelarijske usluge]; usluge podsjećanja na ugovorene sastanke [kancelarijski poslovi]; upravljanje programima lojalnosti potrošača; pisanje tekstova za reklamne namjene; registrovanje pisane komunikacije i podataka; ažuriranje i održavanje informacija u registrima; sastavljanje popisa informacija za komercijalne i reklamne svrhe; usluge poslovnog posredovanja koje se odnose na povezivanje; potencijalnih privatnih ulagača sa preduzetnicima kojima su potrebna finansijska sredstva; produkcija programa televizijske prodaje: produkcija emisija televizijske prodaje; konsultacije o strategiji komunikacije u odnosima sa javnošću; konsultacije o strategiji komunikacije u reklamiranju; pregovaranje o poslovnim ugovorima za druge; promocija robe i usluga kroz sponzorisanje sporskih događaja; usluge praćenja konkurencije; usluge praćenja tržišta; finansijska revizija; usluge onlajn maloprodaje digitalne muzike koja se preuzima sa internet; usluge onlajn maloprodaje melodije zvona koje se preuzimaju sa interneta; usluge onlajn maloprodaje prethodno snimljene muzike i filmova koji se preuzimaju sa interneta; usluge veleprodaje farmaceutskih, veterinarskih i higijenskih preparata i medicinskog materijala; usluge popisivanja poklona; ciljni marketing; privremeno poslovno upravljanje; oglašavanje na otvorenom; usluge maloprodaje umjetničkih djela od strane umjetničkih galerija; administrativna pomoć pri odgovaranju na pozive za podnošenje ponuda; marketing u okviru izdavanja softvera.

Klasa 36: Usluge osiguranja, usluge u vezi ugovora o osiguranja svake vrste, usluge osiguranja koje obavljaju agenti ili posrednici koji se bave osiguranjem, usluge pružene osiguranicima, usluge potpisivanja osiguranja, usluge bolesničkog osiguranja, osiguranje od nezgoda, pomorsko osiguranje, osiguranje od požara, životno osiguranje, potpisivanje polica za osiguranje života, usluge pružanja informacija o osiguranju, savjetovanje o osiguranju, usluge matematičkih stručnjaka [aktuara] za životno osiguranje, usluge finansijskih poslova, usluge monetarnih poslova, usluge agencija za kredite, savjetovanje u vezi finansija, finansijskih pitanja, finansijska analiza, finansijske procjene [osiguranje, banke, nekretnine], finansijske procjene [osiguranje, bankarski promet, imovina], finansijski [bankarski] poslovi, finansijski oglasi, finansijski poslovi [transakcije], usluge finansiranja, usluge finansijskog pokroviteljstva, fiskalne procjene, osnivanje fondova, usluge

fondova uzajamne pomoći, garancije, finansijska obavještenja, finansijske transakcije, stvaranje zajedničkih sredstava, ulaganje sredstava, osnivanje kapitala, ulaganja kapitala, kompenzacijski poslovi [mijenjanje], monetarni poslovi, usluge u vezi finansijskih ili monetarnih poslova i usluge u vezi osiguranja, usluge u vezi monetarnih poslova koje se obavljaju posredstvom povjerenika, usluge svih bankarnih zavoda ili institucija vezanih za njih, usluge mjenjačnica ili službi za naknade, usluge kreditnih zavoda koji nijesu banke, kao što su kooperativne kreditne zadruge, individualna finansijska društva, zajmodavci itd., usluge "holding" kompanija; usluge posrednika za poslove sa vrijednosim papirima i dobrima, izdavanje vrijednosnih bonova, usluge u vezi izdavanja putnih čekova i kreditnih pisama, izdavanje putnih čekova, čekovi (ovjera čekova), usluge lizinga [vrste kreditiranja], otplata na rate, usluge blagajni za plaćanje penzija, bankarske usluge, kućne, bankarski poslovi [transakcije], bankovne transakcije (obavljanje bankovnih transakcija, kućne) [home-banking], usluge elektronskog prenosa novčanih sredstava, krediti, zajam, pozajmljivanje na temelju zaloga, izdavanje kreditnih kartica, službe za kreditne kartice, efektivna berza [službeno bilježenje kurseva ugovorenih vrijednosti na tržištu], usluge odlaganje u sigurnosne blagajne [sefove], usluge štedionica, depoziti dragocjenosti, depoziti vrijednosti, usluge depozita u sefovima, skupljanje u dobrotvorne svrhe, skupljanje priloga, carinske kancelarije [carinski punktovi], numizmatička procjena, usluge finansijskih i fiskalnih procjena, konsultacije u vezi finansija, usluge izdavanja putnih čekova ili kreditnih pisama od strane posrednika ili putnih agencija, upravljanje nekretninama, usluge iznajmljivanja nekretnina kao što su kuće, stanovi, itd. namijenjeni za stalno korišćenje, usluge administriranja zgrada, usluge davanje u zakup nekretnina [lizing] usluge iznajmljivanja, iznajmljivanje kancelarija [nekretnine], iznajmljivanje poloprivrednih imanja, iznajmljivanje stanova, naplata stanatina, procjene nekretnina ili usluge finansiranja, usluge agencije za nekretnine i agencija za stanove [nepokretna imovina], upravljanje imovinom, upravljanje građevinskim objektima, usluge agencija za utjerivanje potraživanja, agencije za utjerivanje dugovanja, usluge utjerivanja potraživanja jednog preduzeća posredstvom spoljnoj nagodbenog tijela [faktoring] službe za kartice dugovanja [debit kartice], povjereničke službe, usluge likvidacije preduzeća, procjena poštanskih maraka, procjena maraka, procjena nakita, procjena stabala u šumi, procjena starina [antikviteta], procjena umjetnina, procjena umjetničkih djela, procjena vine [finansijska procjena vune], finansijska procjena naknade štete, usluge posredovanja [mešetarenje], posredovanje [mešetarenje] u trgovini nekretninama, posredovanje na berzi, posredovanje na berzi [mešetarenje], posredovanje u nekretninama, posredovanje u osiguranju, usluge zakupa —vrsta iznajmljivanje dobara za profesionalne potrebe, koja temeljem ugovora mogu postati vlasništvo iznajmitelja [lizing], davanje u zakup nekretnina [lizing], davanje zajma uz zalog.

Klasa 43: Usluge agencija za smještaj [hotelski, pansionski], catering hrane i pića, usluge domova za stara lica, usluge kafea, usluge kafeterija, obezbjeđenje uslova za kampovanje, usluge kantina, iznajmljivanje privremenog smještaja, pansionske usluge, usluge iznajmljivanja kuća za odmor, usluge hotela, usluge dječijih jaslica, usluge restorana, rezervisanje pansiona, usluge rezervisanja hotela, usluge restorana za samoposluživanje, usluge snek-barova, pansion za životinje, usluge barova, usluge kampova za odmor [smještaj]; iznajmljivanje pokretnih građevinskih objekata, rezervisanje privremenog smještaja, usluge motela, iznajmljivanje stolova, stolica, stolnjaka i staklenog posuda, iznajmljivanje prostorija za sastanke, iznajmljivanje šatora, iznajmljivanje aparata za kuvanje, iznajmljivanje automata za vodu za piće, iznajmljivanje aparata za osvetljenje, pravljenje skulptura od hrane, usluge prijema za privremeni smještaj [organizovanje dolazaka i odlazaka], usluge vašoku restorana, usluge udon i soba restorana.

(210) **Ž-2024-254**

(220) 12.06.2024.

(731) "APL HOLDINGS" d.o.o. Budva, Žrtava Fašizma (Zgrada Mixmarket), 84000, Budva, ME

(540)



(550) I

(740) Bojana Maslovar, Bulevar Svetog Petra Cetinjskog 130/VII, 81000, Podgorica

(511) Klasa 35: Pomoć u poslovnom upravljanju; obavještenja o poslovima; reklamiranje preko plakata; usluge agencija za uvoz i izvoz; usluge agencija za pružanje poslovnih informacija; analize cijena i troškova; distribucija reklamnog materijala; usluge fotokopiranja; usluge agencija za zapošljavanje; iznajmljivanje kancelarijskih mašina i opreme; računovodstvo; vođenje knjiga [knjigovodstvo]; izrada izvoda sa računa; revizija poslovanja; poslovno upravljanje i organizaciono savjetovanje; konsultacije u vezi sa izborom osoblja; konsultacije u poslovnom upravljanju; daktilografske usluge; prezentacija robe; neposredno oglašavanje putem pošte; pomoć u poslovnom iii industrijskom upravljanju; umnožavanje dokumenata; ažuriranje oglasnih materijala; distribucija uzoraka; stručne usluge o poslovnoj efikasnosti; usluge prodaje putem licitacije; istraživanje tržišta; poslovne procene; poslovna ispitivanja; iznajmljivanje oglasnih materijala; konsultacije u vezi sa poslovnim organizovanjem; objavljivanje reklamnih tekstova; reklamiranje; oglašavanje; reklamiranje na radiju; poslovna istraživanja; usluge odnosa sa javnošću; reklamiranje preko televizije; prepisivanje korespondencije [kancelarijske usluge I; uređivanje izloga; usluge reklamnih agencija; savjetodavne usluge u poslovnom upravljanju; manekenske usluge u cilju reklamiranja ili prodajnih promocija; marketinška istraživanja; kompjutersko upravljanje podacima; profesionalne poslovne konsultacije; ekonomske prognoze; organizovanje izložbi za privredne ili reklamne potrebe; poslovne informacije; ispitivanje javnog mnjenja; priprema platnih listi; pronalaženje osoblja; usluge preseljenja poslovnog sjedišta; iznajmljivanje oglasnog prostora; promocija prodaje za druge; sekretarske usluge; obračun poreza; usluge telefonskog odgovaranja za odsutne pretplatnike; obrada teksta; usluge pretplate na novine za druge; reklamiranje slanjem narudžbenica; poslovno upravljanje hotelima; poslovno upravljanje za scenske umjetnike; prikupljanje informacija u kompjuterske baze podataka; sistemacija informacija u kompjuterskim bazama podataka; organizovanje sajmova u komercijalne ili reklamne svrhe; izdavanje mašina za fotokopiranje; reklamiranje na računarskoj mreži; usluge nabavke za treća lica [kupovina proizvoda i usluga za druge poslovne subjekte]; pretraživanje podataka u računarskim datotekama za druge; iznajmljivanje vremena za reklamiranje u sredstvima komunikacije; usluge praćenja štampe; iznajmljivanje automata za prodaju; psihološko testiranje za izbor zaposlenih; usluge poređenja cijena prezentacija proizvoda putem sredstava komunikacije, u svrhu prodaje na malo; pružanje komercijalnih savjeta i informacija potrošačima pri izboru roba i usluga; dogovaranje pretplate za usluge telekomunikacija za treća lica; administrativna obrada narudžbenica za kupovinu; komercijalna administracija za licence roba i usluga trećih lica; usluge podugovaranja, autorsing [pomoć u poslovanju]; fakturisanje; pisanje reklamnih tekstova; prikupljanje statističkih podataka; usluge grafičke obrade materijala za reklamne svrhe; traženje sponzorstva; organizovanje modnih revija u promotivne svrhe; proizvodnja reklamnih filmova; poslovno upravljanje za sportiste; marketing; usluge telemarketinga; usluge maloprodaje farmaceutskih, veterinarskih i higijenskih preparata i medicinskog materijala; iznajmljivanje prodajnih štandova; pružanje komercijalnih i poslovnih kontakt informacija; optimizacija

pretraživača za promociju prodaje; optimizacija saobraćaja sa Internet stranice; oglašavanje plaćanjem po kliku [pay per click oglašavanje]; usluge posredovanja u trgovini; poslovno upravljanje za nezavisne pružaoce usluga; pregovaranje i zaključivanje poslovnih transakcija za treća lica; ažuriranje i održavanje podataka u računarskim bazama podataka; usluge upravljanja poslovnim projektima za građevinske projekte; pružanje poslovnih informacija putem Internet stranice; obezbjeđivanje onlajn tržišta za kupce i prodavce roba i usluga; dizajniranje reklamnog materijala; angažovanje spoljnih firmi za administrativno upravljanje kompanijama; usluge prijavljivanja poreza; poslovno upravljanje programima refundiranja za druge; poslovno upravljanje programima za nadoknadu za druge; iznajmljivanje bilborda [panoa za reklamiranje]; pisanje radnih biografija za druge; indeksiranje internet sajtova za komercijalne namjene ili namjene oglašavanja; upravljanje programima za putnike koji često lete avionom; usluge zakazivanja sastanaka [kancelarijske usluge]; usluge podsjećanja na ugovorene sastanke [kancelarijski poslovi]; upravljanje programima lojalnosti potrošača; pisanje tekstova za reklamne namjene; registrovanje pisane komunikacije i podataka; ažuriranje i održavanje informacija u registrima; sastavljanje popisa informacija za komercijalne i reklamne svrhe; usluge poslovnog posredovanja koje se odnose na povezivanje; potencijalnih privatnih ulagača sa preduzetnicima kojima su potrebna finansijska sredstva; produkcija programa televizijske prodaje: produkcija emisija televizijske prodaje; konsultacije o strategiji komunikacije u odnosima sa javnošću; konsultacije o strategiji komunikacije u reklamiranju; pregovaranje o poslovnim ugovorima za druge; promocija robe i usluga kroz sponzorisanje sporskih događaja; usluge praćenja konkurencije; usluge praćenja tržišta; finansijska revizija; usluge onlajn maloprodaje digitalne muzike koja se preuzima sa internet; usluge onlajn maloprodaje melodije zvona koje se preuzimaju sa interneta; usluge onlajn maloprodaje prethodno snimljene muzike i filmova koji se preuzimaju sa interneta; usluge veleprodaje farmaceutskih, veterinarskih i higijenskih preparata i medicinskog materijala; usluge popisivanja poklona; ciljni marketing; privremeno poslovno upravljanje; oglašavanje na otvorenom; usluge maloprodaje umjetničkih djela od strane umjetničkih galerija; administrativna pomoć pri odgovaranju na pozive za podnošenje ponuda; marketing u okviru izdavanja softvera.

Klasa 36: Usluge osiguranja, usluge u vezi ugovora o osiguranja svake vrste, usluge osiguranja koje obavljaju agenti ili posrednici koji se bave osiguranjem, usluge pružene osiguranicima, usluge potpisivanja osiguranja, usluge bolesničkog osiguranja, osiguranje od nezgoda, pomorsko osiguranje, osiguranje od požara, životno osiguranje, potpisivanje polica za osiguranje života, usluge pružanja informacija o osiguranju, savjetovanje o osiguranju, usluge matematičkih stručnjaka [aktuara] za životno osiguranje, usluge finansijskih poslova, usluge monetarnih poslova, usluge agencija za kredite, savjetovanje u vezi finansija, finansijskih pitanja, finansijska analiza, finansijske procjene [osiguranje, banke, nekretnine], finansijske procjene [osiguranje, bankarski promet, imovina], finansijski [bankarski] poslovi, finansijski oglasi, finansijski poslovi [transakcije], usluge finansiranja, usluge finansijskog pokroviteljstva, fiskalne procjene, osnivanje fondova, usluge fondova uzajamne pomoći, garancije, finansijska obavještenja, finansijske transakcije, stvaranje zajedničkih sredstava, ulaganje sredstava, osnivanje kapitala, ulaganja kapitala, kompenzacijski poslovi [mijenjanje], monetarni poslovi, usluge u vezi finansijskih ili monetarnih poslova i usluge u vezi osiguranja, usluge u vezi monetarnih poslova koje se obavljaju posredstvom povjerenika, usluge svih bankarnih zavoda ili institucija vezanih za njih, usluge mjenjačnica ili službi za naknade, usluge kreditnih zavoda koji nijesu banke, kao što su kooperativne kreditne zadruge, individualna finansijska društva, zajmodavci itd., usluge "holding" kompanija; usluge posrednika za poslove sa vrijednosim papirima i dobrima, izdavanje vrijednosnih bonova, usluge u vezi izdavanja putnih čekova i kreditnih pisama, izdavanje putnih čekova, čekovi (ovjera čekova), usluge lizinga [vrste kreditiranja], otplata na rate, usluge blagajni za plaćanje penzija, bankarske usluge, kućne, bankarski poslovi [transakcije], bankovne transakcije (obavljanje bankovnih transakcija, kućne) [home-banking], usluge

elektronskog prenosa novčanih sredstava, krediti, zajam, pozajmljivanje na temelju zaloga, izdavanje kreditnih kartica, službe za kreditne kartice, efektivna berza [službeno bilježenje kurseva ugovorenih vrijednosti na tržištu], usluge odlaganje u sigurnosne blagajne [sefove], usluge štedionica, depoziti dragocjenosti, depoziti vrijednosti, usluge depozita u sefovima, skupljanje u dobrotvorne svrhe, skupljanje priloga, carinske kancelarije [carinski punktovi], numizmatička procjena, usluge finansijskih i fiskalnih procjena, konsultacije u vezi finansija, usluge izdavanja putnih čekova ili kreditnih pisama od strane posrednika ili putnih agencija, upravljanje nekretninama, usluge iznajmljivanja nekretnina kao što su kuće, stanovi, itd. namijenjeni za stalno korišćenje, usluge administriranja zgrada, usluge davanje u zakup nekretnina [lizing] usluge iznajmljivanja, iznajmljivanje kancelarija [nekretnine], iznajmljivanje poloprivrednih imanja, iznajmljivanje stanova, naplata stanatina, procjene nekretnina ili usluge finansiranja, usluge agencije za nekretnine i agencija za stanove [nepokretna imovina], upravljanje imovinom, upravljanje građevinskim objektima, usluge agencija za utjerivanje potraživanja, agencije za utjerivanje dugovanja, usluge utjerivanja potraživanja jednog preduzeća posredstvom spoljnoj nagodbenog tijela [faktoring] službe za kartice dugovanja [debit kartice], povjereničke službe, usluge likvidacije preduzeća, procjena poštanskih maraka, procjena maraka, procjena nakita, procjena stabala u šumi, procjena starina [antikviteta], procjena umjetnina, procjena umjetničkih djela, procjena vine [finansijska procjena vune], finansijska procjena naknade štete, usluge posredovanja [mešetarenje], posredovanje [mešetarenje] u trgovini nekretninama, posredovanje na berzi, posredovanje na berzi [mešetarenje], posredovanje u nekretninama, posredovanje u osiguranju, usluge zakupa —vrsta iznajmljivanje dobara za profesionalne potrebe, koja temeljem ugovora mogu postati vlasništvo iznajmitelja [lizing], davanje u zakup nekretnina [lizing], davanje zajma uz zalog.

Klasa 43: Usluge agencija za smještaj [hotelski, pansionski], catering hrane i pića, usluge domova za stara lica, usluge kafea, usluge kafeterija, obezbjeđenje uslova za kampovanje, usluge kantina, iznajmljivanje privremenog smještaja, pansionske usluge, usluge iznajmljivanja kuća za odmor, usluge hotela, usluge dječijih jaslica, usluge restorana, rezervisanje pansiona, usluge rezervisanja hotela, usluge restorana za samoposluživanje, usluge snek-barova, pansion za životinje, usluge barova, usluge kampova za odmor [smještaj]; iznajmljivanje pokretnih građevinskih objekata, rezervisanje privremenog smještaja, usluge motela, iznajmljivanje stolova, stolica, stolnjaka i staklenog posuda, iznajmljivanje prostorija za sastanke, iznajmljivanje šatora, iznajmljivanje aparata za kuvanje, iznajmljivanje automata za vodu za piće, iznajmljivanje aparata za osvetljenje, pravljenje skulptura od hrane, usluge prijema za privremeni smještaj [organizovanje dolazaka i odlazaka], usluge vašoku restorana, usluge udon i soba restorana.

(210) **Ž-2024-256**

(220) 13.06.2024.

(731) Gissah for Perfumes & Alteeb & Aloud Co. S.P.C., Hawali, Block (2), Almotasem St., Parcel (20001), Floor (3), Office (9), Plaza Complex, 20001, KW

(540)



(550) I

(740) Božidar S. Radulović, Baku 30/5, 81000, Podgorica

(511) Klasa 3: Parfemi; tamjan; kozmetika.

Klasa 35: Oglašavanje; poslovni menadžment; poslovna administracija; Maloprodajne i veleprodajne usluge i Usluge maloprodaje na mreži u vezi sa prodajom parfema, kozmetičkih proizvoda i kozmetike; prezentacija robe na komunikacijskim medijima, za potrebe maloprodaje; onlajn oglašavanje na računarskoj mreži; obezbjeđivanje onlajn tržišta za kupce i prodavce robe i usluga.

(210) **Ž-2024-258**

(220) 17.06.2024.

(731) FL Europe Holdings, Inc., 330 West 34th Street, NY 10001, New York, US

(540)

KIDS FOOT LOCKER

(550) I

(740) Mladen Čolović, Marka Radovića 37, 81000, Podgorica

(511) Klasa 18: Ruksaci, torbe za putovanje, torbe za teretanu, prtljažni artikli; torbe za nošenje sportske opreme i za nošenje odjeće, putni kovčezi.

Klasa 25: Odjeća, obuća i dodaci.

Klasa 35: Usluge maloprodajne trgovine, sa sportskom obućom i odjećom; usluge onlajn maloprodajne trgovine sa sportskom obućom i uslugama.

(210) **Ž-2024-259**

(220) 17.06.2024.

(731) FL Europe Holdings, Inc., 330 West 34th Street, NY 10001, New York, US

(540)

FOOT LOCKER

(550) I

(740) Mladen Čolović, Marka Radovića 37, 81000, Podgorica

(511) Klasa 18: Ruksaci, torbe za putovanje, torbe za teretanu, prtljažni artikli; torbe za nošenje sportske opreme i za nošenje odjeće, putni kovčezi.

Klasa 25: Odjeća, obuća i dodaci.

Klasa 35: Usluge maloprodajne trgovine, sa sportskom obućom i odjećom; usluge onlajn maloprodajne trgovine sa sportskom obućom i uslugama.

(210) **Ž-2024-260**

(220) 17.06.2024.

(731) FL Europe Holdings, Inc., 330 West 34th Street, NY 10001, New York, US

(540)



(550) I

(740) Mladen Čolović, Marka Radovića 37, 81000, Podgorica

(511) Klasa 25: Odjeća, obuća i dodaci.

Klasa 35: Usluge maloprodajne trgovine, sa sportskom obućom i odjećom; usluge onlajn maloprodajne trgovine sa sportskom obućom i uslugama.

(210) **Ž-2024-261**

(220) 17.06.2024.

(300) Br. 79145813 od 11.06.2024 godine, CN

(731) BYD COMPANY LIMITED, No.1, Yan'an Road, Kuichong Street, Dapeng New District, Shenzhen, CN

(540)

BYD E-VALI

(550) I

(740) Miladin Popović, Đoka Miraševića 21/III, 81000, Podgorica

(511) Klasa 12: Vozila; motorna vozila; automobili; putnički autobusi; kamioni; teretna motorna vozila; motorni autobusi; viljuškari; karoserije automobila; šasijske za automobile; električni motori za kopnena vozila; kočione pločice za automobile; autonomna vozila; vozila bez vozača (autonomna vozila).

(210) **Ž-2024-262**

(220) 17.06.2024.

(300) Br. 79151653 od 11.06.2024.godine, CN

(731) BYD COMPANY LIMITED, No.1, Yan'an Road, Kuichong Street, Dapeng New District, Shenzhen, CN

(540)

BYD E-PONA

(550) I

(740) Miladin Popović, Đoka Miraševića 21/III, 81000, Podgorica

(511) Klasa 12: Vozila; motorna vozila; automobili; putnički autobusi; kamioni; teretna motorna vozila; motorni autobusi; viljuškari; karoserije automobila; šasije za automobile; električni motori za kopnena vozila; kočione pločice za automobile; autonomna vozila; vozila bez vozača (autonomna vozila).

(210) **Ž-2024-263**

(220) 18.06.2024.

(300) Br. 98/405,544 od 14.02.2024 godine, US

(731) ADP, Inc., One ADP Boulevard, 07068, Roseland, New Jersey, US

(540)

LYRIC

(550) I

(740) Mladen Čolović, Marka Radovića 37, 81000, Podgorica

(511) Klasa 35: Pružanje usluga upravljanja, upravljanja informacijama i vođenja evidencije organizacijama i poslodavcima; vođenje evidencije, administracija i upravljanje planovima primanja zaposlenih i planovima penzionisanja zaposlenih osim planova osiguranja ili finansijskih planova; administracija potraživanja u oblasti naknade za nezaposlene; vođenje finansijske evidencije o obračunu i plaćanju penzija i usklađenosti sa propisima; konsultantske usluge u vezi sa rasporedom zaposlenih, radnim vremenom, prisustvom, odmorom i odsustvom; pružanje veb-sajta sa informacijama za posrednike i konsultante za naknade zaposlenima; konsultantske usluge u vezi sa usklađenošću sa zakonskim odredbama, odredbama industrije i najboljom praksom; pružanje statističkih informacija; pružanje onlajn usluge zapošljavanja, naime, usklađivanje biografija sa potencijalnim poslodavcima putem globalne računarske mreže; usluge agencija za zapošljavanje; zapošljavanje, regrutovanje, raspoređivanje, kadriranje i usluge umrežavanja karijere; testiranje i procjena kako bi se utvrdile vještine potrebne za zaposlenje; sprovođenje anketa među zaposlenima za druge u svrhu poboljšanja učinka i morala zaposlenih; sve gore navedeno u vezi sa jednim ili više aspekata HCM-a, u šta spadaju oblasti upravljanja i administracije ljudskim resursima, obračuna plata i faktura dobavljača, priprema i administracija razvoja talenata, upravljanja radnim vremenom zaposlenih, usklađenosti sa porezom za zaposlene i administraciji primanja zaposlenih i planova penzionisanja; HCM; upravljanje i administracija ljudskih resursa; obrada, obračun i obrada plata i faktura dobavljača; upravljanje razvojem talenata; upravljanje radnim vremenom zaposlenih; usklađenost sa porezom za zaposlene; upravljanje programima primanja zaposlenih i planovima penzionisanja; vođenje evidencije o platama; pružanje elektronske pripreme poreza na plate; podnošenje i izvještavanje o depozitu poreza na plate; vođenje evidencije o radnom vremenu i prisustvu zaposlenih; usluge vođenja evidencije o radnom vremenu zaposlenih za druge; usluge eksternalizacije u oblasti ljudskih resursa, HCM-a, regrutovanja osoblja i zapošljavanja; konsultacije o regrutovanju i zapošljavanju; usluge regrutovanja osoblja; iznajmljivanje zaposlenih; konsultantske usluge u vezi sa upravljanjem ljudskim resursima, HCM-om, obračunom i obradom plata, regrutovanjem i zapošljavanjem osoblja, upravljanjem učinkom zaposlenih i upravljanjem planovima nasljeđivanje pozicija u organizaciji.

Klasa 42: Pružanje privremene upotrebe onlajn računarskog softvera koji se ne može preuzimati za usluge vezane za zaposlene i osoblje, naime, upravljanje ljudskim resursima, HCM, obrada, priprema i administracija Plata, administracija primanja zaposlenih i penzionog plana, upravljanje naknadama

za nezaposlene, upravljanje talentima, vođenje evidencije o radnom vremenu i prisustvu zaposlenih, upravljanje rasporedom i odsustvima zaposlenih, vođenje evidencije zaposlenih, iznajmljivanje zaposlenih, računovodstvo, obračun i priprema poreza na zarade, praćenje usklađenosti sa poreskim propisima, elektronska obrada plata, podnošenje i izvještavanje o porezu na zarade, obrada evidencije o radnom vremenu i prisustvu zaposlenih i evidentiranje i praćenje upravljanja učinkom zaposlenih; pružanje privremenog korišćenja onlajn softvera koji se ne može preuzimati za obezbjeđivanje poslodavcima kompatibilnog interfejsa između softvera za obradu zarada i softvera za finansijsko upravljanje i upravljanje ljudskim resursima; pružanje veb sistema i onlajn portala sa softverom koji se ne može preuzimati za posrednike za naknade zaposlenima i konsultante da ih koriste u administraciji naknada zaposlenima, vođenju evidencije penzija i upravljanju naknadama za nezaposlene; obezbjeđivanje bezbjednog elektronskog onlajn sistema sa tehnologijom koja omogućava pretplatnicima da prate i štampaju izvještaje o platama i poreske obrasce za plate, pregledaju informacije o primanjima i pregledaju kontakt informacije zaposlenih; sve gore navedeno u vezi sa jednim ili više aspekata HCM-a, u šta spadaju oblasti upravljanja i administracije ljudskim resursima, obrade plata i faktura dobavljača, pripreme i administracije, razvoja talenata, upravljanja radnim vremenom zaposlenih, usklađenosti poreza na zaposlene i administracije primanja zaposlenih i planova penzionisanja; pružanje privremenog korišćenja onlajn računarskog softvera koji se ne može preuzimati za upotrebu u administraciji primanja zaposlenih u vezi sa zdravstvenim osiguranjem, osiguranjem naknada radnicima, štampanjem platnih dokumenata, odnosno izvještaja, čekova i poreskih obrazaca, obračunavanjem i pripremom poreza na zarade zaposlenih, upravljanjem dokumentima o ljudskim resursima, vođenjem penzione evidencije, provjerom podobnosti prije zapošljavanja, finansijskim upravljanjem, elektronskim platnim transakcijama, obezbjeđivanjem obuke u zaštiti na radu, obezbjeđivanjem informacija o savjetovanju zaposlenih i programima podrške, administraciji fleksibilnih računa potrošnje zaposlenih, administraciji zahtjeva za nadoknade i plaćanja zaposlenih, obradi i čuvanju dokumenata koja se predaju prilikom zapošljavanja radnika, sprovođenju provjere prije zapošljavanja, obradi evidencije o radnom vremenu i prisustvu zaposlenih, zakazivanju termina, obezbjeđivanju informacija za uvođenje novih zaposlenih u posao, vođenju evidencije zaposlenih; upravljanju informacijama i statistikom u vezi sa naknadama zaposlenima, pružanju informacija o obuci i stručnom usavršavanju zaposlenih i planiranju nasljeđivanja pozicija; projektovanje i razvoj računarskog hardvera i softvera; ažuriranje, iznajmljivanje, održavanje i implementacija računarskog softvera; rešavanje problema sa računarskim softverom; obezbjeđivanje veb sajta sa tehnologijom za ljudske resurse, finansijsko upravljanje, zapošljavanje, regrutovanje, obračun zarada i naknada, primanja i penzione planove i osiguranje; računarstvo u oblaku (cloud computing) i onlajn softverske usluge koje se ne mogu preuzimati a koje sadrže softver za korišćenje za ljudske resurse, finansijsko upravljanje, zapošljavanje, regrutovanje, obračun zarada i naknada, beneficije i planove za penzionisanje i osiguranje; usluge pružaoca aplikativnih usluga, odnosno hostovanje, upravljanje, razvoj i održavanje softverskih aplikacija drugih kako bi se omogućilo zaposlenima na terenu da dostavljaju informacije o radnom vremenu i radu poslodavcima putem bežične komunikacije i bežične isporuke sadržaja ručnim računarima i mobilnim elektronskim uređajima; obezbjeđivanje veb sajta sa tehnologijom koja omogućava posrednicima i konsultantima za naknade zaposlenima da pregledaju onlajn video zapise; obezbjeđivanje bezbjednog elektronskog onlajn sistema sa tehnologijom koja omogućava pretplatnicima da elektronskim putem podnose i prate fakture dobavljača, odnosno omogućava skeniranje, automatsko usmjeravanje, kodiranje i odobravanje faktura, automatizovano uključivanje dobavljača u fakture, dodavanje fakturama popusta za rano plaćanje, automatska provjera cijena, detaljni ispis stavki i vidljivost korporativne potrošnje u realnom vremenu sastavljanjem faktura za svakog kupca; sve gore navedeno se odnosi na jedan ili više aspekata HCM-a, u šta spadaju oblasti upravljanja i administracije ljudskim resursima, obrade plate i faktura za dobavljače, pripreme i administracije, razvoja talenata, upravljanja radnim

vremenom zaposlenih, usklađenost poreza na zapošljavanje i administracije primanja zaposlenih i planova penzionisanja.

(210) **Ž-2024-264**

(220) 18.06.2024.

(731) TACO BELL CORP., 1 Glen Bell Way, 92618, Irvine, California, US

(540)



(550) I

(740) Mladen Čolović, Marka Radovića 37, 81000, Podgorica

(511) Klasa 43: Usluge restorana; usluge snek-barova; usluge kafea; pripremanje i serviranje hrane i pića za konzumaciju u objektu ili van njega; usluge kateringa.

(210) **Ž-2024-265**

(220) 18.06.2024.

(731) TACO BELL CORP., 1 Glen Bell Way, 92618, Irvine, California, US

(540)



(550) I

(740) Mladen Čolović, Marka Radovića 37, 81000, Podgorica

(511) Klasa 43: Usluge restorana; usluge snek-barova; usluge kafea; pripremanje i serviranje hrane i pića za konzumaciju u objektu ili van njega; usluge kateringa.

(210) **Ž-2024-266**

(220) 18.06.2024.

(731) TACO BELL CORP., 1 Glen Bell Way, 92618, Irvine, California, US

(540)

CRUNCHWRAP

(550) I

(740) Mladen Čolović, Marka Radovića 37, 81000, Podgorica

(511) Klasa 30: Namirnice koje se prvenstveno sastoje od mesa, povrća, sira, sosova i tortilja.

(210) **Ž-2024-267**

(220) 19.06.2024.

(731) Lidl Stiftung & Co. KG, Stiftsbergstrasse 1, 74172, Neckarsulm, DE

(540)

SWEET CORNER

(550) I

(740) Miladin Popović, Đoka Miraševića 21/III, 81000, Podgorica

(511) Klasa 30: Slatkiši; slatki korjen [slatkiši]; konditorski proizvodi sa ukusom slatkog korjena; slatkiši od slatkog korjena (ne-medicinski) sa amonijum soli [nišador]; voćne gumene bombone [koji nijesu za upotrebu u medicini]; gumene bombone.

(210) **Ž-2024-268**

(220) 19.06.2024.

(731) Lidl Stiftung & Co. KG, Stiftsbergstrasse 1, 74172, Neckarsulm, DE

(540)

CHEVALIER DE FAUVERT

(550) I

(740) Miladin Popović, Đoka Miraševića 21/III, 81000, Podgorica

(511) Klasa 33: Alkoholna pića, vina.

(210) **Ž-2024-269**

(220) 19.06.2024.

(731) Sandoz AG, Viaduktstrasse 3, 4051, Basel, CH

(540)

ANCILLEG

(550) I

(740) AOD MSA IP - Milojević Sekulić Advokati, Karađorđeva 65, 11000, Beograd

(511) Klasa 5: Farmaceutski preparati za ljudsku upotrebu.

(210) **Ž-2024-271**

(220) 20.06.2024.

(731) Antonio Stanaj, 6743 Alta Vista CT , MI 48322-2774 , West Bloomfield, US

(540)



(550) I

(740) Lana Vukmirović Mišić, Šeika Zaida 2, 81000, Podgorica

(511) Klasa 35: Usluge oglašavanja, marketinga i promocije; Trgovačke usluge i informativne usluge za potrošače; Usluge poslovne pomoći, upravljanja i administracije

Klasa 39: Prevoz; Pakovanje i skladištenje robe; Parkiranje i skladištenje vozila; Usluge iznajmljivanja vezane za prevoz i skladištenje; Usluge informisanja, savjetovanja i rezervacija u vezi prijevoza.

Klasa 45: Usluge bezbjednosti, spašavanja, sigurnosti i sprovođenja; Lične i društvene usluge.

(210) **Ž-2024-272**

(220) 20.06.2024.

(731) Antonio Stanaj, 6743 Alta Vista CT , MI 48322-2774 , West Bloomfield, US

(540)



(550) I

(740) Lana Vukmirović Mišić, Šeika Zaida 2, 81000, Podgorica

(511) Klasa 35: Usluge oglašavanja, marketinga i promocije; Trgovačke usluge i informativne usluge za potrošače; Usluge poslovne pomoći, upravljanja i administracije

Klasa 39: Prevoz; Pakovanje i skladištenje robe; Parkiranje i skladištenje vozila; Usluge iznajmljivanja vezane za prevoz i skladištenje; Usluge informisanja, savjetovanja i rezervacija u vezi prijevoza.

Klasa 45: Usluge bezbjednosti, spašavanja, sigurnosti i sprovođenja; Lične i društvene usluge.

(210) **Ž-2024-273**

(220) 20.06.2024.

(731) Coldwell Banker LLC, 175 Park Avenue, 07940, Madison, NJ, US

(540)



(550) I

(740) AOD "Lutovac & partneri", Bulevar Ivana Crnojevića 93, 81000, Podgorica

(511) Klasa 35: Oglašavanje; poslovno upravljanje; poslovna administracija; usluge reklamiranja; konsalting za poslovno upravljanje i organizaciju; usluge poslovnih informacija; analiza poslovnog upravljanja; administracija i upravljanje kompanijama; usluge poslovnog marketinga; usluge promocije poslovanja; usluge za preseljenje poslovanja kompanija; marketinške usluge; pomoć u upravljanju franšiznim komercijalnim poslovanjem; savjetodavne usluge poslovnog upravljanja u vezi s franšizingom; poslovni savjeti i pomoć u vezi sa uslugama franšizinga; poslovna pomoć u osnivanju i/ili vođenju posredovanja u prometu nekretnina; upravljanje prodajom nekretnina; usluge oglašavanja nekretnina; usluge marketinga nekretnina; pružanje informacija o nekretninama i prodaji; pružanje poslovnih planova i marketinških rešenja za profesionalce u oblasti nekretnina; pružanje interaktivne veb stranice za promociju komercijalnih nekretnina; sastavljanje oglasa za posredovanje u prometu nekretninama; aukcije nekretnina.

Klasa 36: Osiguranje; finansijski poslovi; monetarni poslovi; poslovi sa nekretninama; usluge posredovanja u prometu nekretninama; usluge franšizinga, naročito pružanje finansijskih informacija i savjeta u vezi sa osnivanjem i vođenjem posredovanja u prometu nekretninama; usluge upravljanja imovinom; usluge agencija za nekretnine; lizing nekretnina; procena i evaluacija vrijednosti nekretnina; usluge iznajmljivanja nekretnina; pružanje informacija iz oblasti nekretnina putem interneta; usluge investiranja u nekretnine; usluge namjenskih računa za treća lica (escrow) u poslovanju nekretninama; konsultantske usluge u vezi nekretnina; savjetodavne i administrativne usluge u vezi hipoteka.

(210) **Ž-2024-274**

(220) 20.06.2024.

(731) Coldwell Banker LLC, 175 Park Avenue, 07940, Madison, NJ, US

(540)



(550) I

(740) AOD "Lutovac & partneri", Bulevar Ivana Crnojevića 93, 81000, Podgorica

(511) Klasa 35: Oglašavanje; poslovno upravljanje; poslovna administracija; usluge reklamiranja; konsalting za poslovno upravljanje i organizaciju; usluge poslovnih informacija; analiza poslovnog upravljanja; administracija i upravljanje kompanijama; usluge poslovnog marketinga; usluge promocije poslovanja; usluge za preseljenje poslovanja kompanija; marketinške usluge; pomoć u upravljanju franšiznim komercijalnim poslovanjem; savjetodavne usluge poslovnog upravljanja u vezi s franšizingom; poslovni savjeti i pomoć u vezi sa uslugama franšizinga; poslovna pomoć u osnivanju i/ili vođenju posredovanja u prometu nekretnina; upravljanje prodajom nekretnina; usluge oglašavanja nekretnina; usluge marketinga nekretnina; pružanje informacija o nekretninama i prodaji; pružanje poslovnih planova i marketinških rešenja za profesionalce u oblasti nekretnina; pružanje interaktivne veb stranice za promociju komercijalnih nekretnina; sastavljanje oglasa za posredovanje u prometu nekretninama; aukcije nekretnina.

Klasa 36: Osiguranje; finansijski poslovi; monetarni poslovi; poslovi sa nekretninama; usluge posredovanja u prometu nekretninama; usluge franšizinga, naročito pružanje finansijskih informacija i savjeta u vezi sa osnivanjem i vođenjem posredovanja u prometu nekretninama; usluge upravljanja imovinom; usluge agencija za nekretnine; lizing nekretnina; procena i evaluacija vrijednosti nekretnina; usluge iznajmljivanja nekretnina; pružanje informacija iz oblasti nekretnina putem interneta; usluge investiranja u nekretnine; usluge namjenskih računa za treća lica (escrow) u poslovanju nekretninama; konsultantske usluge u vezi nekretnina; savjetodavne i administrativne usluge u vezi hipoteka.

(210) **Ž-2024-275**

(220) 20.06.2024.

(731) Coldwell Banker LLC, 175 Park Avenue, 07940, Madison, NJ, US

(540)



(550) I

(740) AOD "Lutovac & partneri", Bulevar Ivana Crnojevića 93, 81000, Podgorica

(511) Klasa 35: Oglašavanje; poslovno upravljanje; poslovna administracija; usluge reklamiranja; konsalting za poslovno upravljanje i organizaciju; usluge poslovnih informacija; analiza poslovnog upravljanja; administracija i upravljanje kompanijama; usluge poslovnog marketinga; usluge promocije poslovanja; usluge za preseljenje poslovanja kompanija; marketinške usluge; pomoć u upravljanju franšiznim komercijalnim poslovanjem; savjetodavne usluge poslovnog upravljanja u vezi s franšizingom; poslovni savjeti i pomoć u vezi sa uslugama franšizinga; poslovna pomoć u osnivanju i/ili vođenju posredovanja u prometu nekretnina; upravljanje prodajom nekretnina; usluge oglašavanja nekretnina; usluge marketinga nekretnina; pružanje informacija o nekretninama i prodaji; pružanje poslovnih planova i marketinških rešenja za profesionalce u oblasti nekretnina; pružanje interaktivne veb stranice za promociju komercijalnih nekretnina; sastavljanje oglasa za posredovanje u prometu nekretninama; aukcije nekretnina.

Klasa 36: Osiguranje; finansijski poslovi; monetarni poslovi; poslovi sa nekretninama; usluge posredovanja u prometu nekretninama; usluge franšizinga, naročito pružanje finansijskih informacija i savjeta u vezi sa osnivanjem i vođenjem posredovanja u prometu nekretninama; usluge upravljanja imovinom; usluge agencija za nekretnine; lizing nekretnina; procena i evaluacija vrijednosti nekretnina; usluge iznajmljivanja nekretnina; pružanje informacija iz oblasti nekretnina putem interneta; usluge investiranja u nekretnine; usluge namjenskih računa za treća lica (escrow) u poslovanju nekretninama; konsultantske usluge u vezi nekretnina; savjetodavne i administrativne usluge u vezi hipoteka.

(210) **Ž-2024-276**

(220) 20.06.2024.

(731) Coldwell Banker LLC, 175 Park Avenue, 07940, Madison, NJ, US

(540)



(550) I

(740) AOD "Lutovac & partneri", Bulevar Ivana Crnojevića 93, 81000, Podgorica

(511) Klasa 35: Oglašavanje; poslovno upravljanje; poslovna administracija; usluge reklamiranja; konsalting za poslovno upravljanje i organizaciju; usluge poslovnih informacija; analiza poslovnog upravljanja; administracija i upravljanje kompanijama; usluge poslovnog marketinga; usluge promocije poslovanja; usluge za preseljenje poslovanja kompanija; marketinške usluge; pomoć u upravljanju franšiznim komercijalnim poslovanjem; savjetodavne usluge poslovnog upravljanja u vezi s franšizingom; poslovni savjeti i pomoć u vezi sa uslugama franšizinga; poslovna pomoć u osnivanju i/ili vođenju posredovanja u prometu nekretnina; upravljanje prodajom nekretnina; usluge oglašavanja nekretnina; usluge marketinga nekretnina; pružanje informacija o nekretninama i prodaji; pružanje poslovnih planova i marketinških rešenja za profesionalce u oblasti nekretnina; pružanje interaktivne veb stranice za promociju komercijalnih nekretnina; sastavljanje oglasa za posredovanje u prometu nekretninama; aukcije nekretnina.

Klasa 36: Osiguranje; finansijski poslovi; monetarni poslovi; poslovi sa nekretninama; usluge posredovanja u prometu nekretninama; usluge franšizinga, naročito pružanje finansijskih informacija i savjeta u vezi sa osnivanjem i vođenjem posredovanja u prometu nekretninama; usluge upravljanja imovinom; usluge agencija za nekretnine; lizing nekretnina; procena i evaluacija vrijednosti nekretnina; usluge iznajmljivanja nekretnina; pružanje informacija iz oblasti nekretnina putem interneta; usluge investiranja u nekretnine; usluge namjenskih računa za treća lica (escrow) u poslovanju nekretninama; konsultantske usluge u vezi nekretnina; savjetodavne i administrativne usluge u vezi hipoteka.

(210) **Ž-2024-277**

(220) 20.06.2024.

(731) Coldwell Banker LLC, 175 Park Avenue, 07940, Madison, NJ, US

(540)



(550) I

(740) AOD "Lutovac & partneri", Bulevar Ivana Crnojevića 93, 81000, Podgorica

(511) Klasa 35: Oglašavanje; poslovno upravljanje; poslovna administracija; usluge reklamiranja; konsalting za poslovno upravljanje i organizaciju; usluge poslovnih informacija; analiza poslovnog upravljanja; administracija i upravljanje kompanijama; usluge poslovnog marketinga; usluge promocije poslovanja; usluge za preseljenje poslovanja kompanija; marketinške usluge; pomoć u upravljanju franšiznim komercijalnim poslovanjem; savjetodavne usluge poslovnog upravljanja u vezi s franšizingom; poslovni savjeti i pomoć u vezi sa uslugama franšizinga; poslovna pomoć u osnivanju i/ili vođenju posredovanja u prometu nekretnina; upravljanje prodajom nekretnina; usluge oglašavanja nekretnina; usluge marketinga nekretnina; pružanje informacija o nekretninama i prodaji; pružanje poslovnih planova i marketinških rešenja za profesionalce u oblasti nekretnina; pružanje interaktivne veb stranice za promociju komercijalnih nekretnina; sastavljanje oglasa za posredovanje u prometu nekretninama; aukcije nekretnina.

Klasa 36: Osiguranje; finansijski poslovi; monetarni poslovi; poslovi sa nekretninama; usluge posredovanja u prometu nekretninama; usluge franšizinga, naročito pružanje finansijskih informacija i savjeta u vezi sa osnivanjem i vođenjem posredovanja u prometu nekretninama; usluge upravljanja imovinom; usluge agencija za nekretnine; lizing nekretnina; procena i evaluacija vrijednosti nekretnina; usluge iznajmljivanja nekretnina; pružanje informacija iz oblasti nekretnina putem interneta; usluge investiranja u nekretnine; usluge namjenskih računa za treća lica (escrow) u poslovanju nekretninama; konsultantske usluge u vezi nekretnina; savjetodavne i administrativne usluge u vezi hipoteka.

(210) **Ž-2024-278**

(220) 20.06.2024.

(731) Coldwell Banker LLC, 175 Park Avenue, 07940, Madison, NJ, US

(540)



(550) I

(740) AOD "Lutovac & partneri", Bulevar Ivana Crnojevića 93, 81000, Podgorica

(511) Klasa 36: Osiguranje; finansijski poslovi; monetarni poslovi; poslovi sa nekretninama; usluge posredovanja u prometu nekretninama; usluge franšizinga, naročito pružanje finansijskih informacija i savjeta u vezi sa osnivanjem i vođenjem posredovanja u prometu nekretninama; usluge upravljanja imovinom; usluge agencija za nekretnine; lizing nekretnina; procena i evaluacija vrijednosti nekretnina; usluge iznajmljivanja nekretnina; pružanje informacija iz oblasti nekretnina putem interneta; usluge investiranja u nekretnine; usluge namjenskih računa za treća lica (escrow) u poslovanju nekretninama; konsultantske usluge u vezi nekretnina; savjetodavne i administrativne usluge u vezi hipoteka.

(210) **Ž-2024-279**

(220) 20.06.2024.

(731) Coldwell Banker LLC, 175 Park Avenue, 07940, Madison, NJ, US

(540)



(550) I

(740) AOD "Lutovac & partneri", Bulevar Ivana Crnojevića 93, 81000, Podgorica

(511) Klasa 36: Osiguranje; finansijski poslovi; monetarni poslovi; poslovi sa nekretninama; usluge posredovanja u prometu nekretninama; usluge franšizinga, naročito pružanje finansijskih informacija i savjeta u vezi sa osnivanjem i vođenjem posredovanja u prometu nekretninama; usluge upravljanja imovinom; usluge agencija za nekretnine; lizing nekretnina; procena i evaluacija vrijednosti nekretnina; usluge iznajmljivanja nekretnina; pružanje informacija iz oblasti nekretnina putem interneta; usluge investiranja u nekretnine; usluge namjenskih računa za treća lica (escrow) u poslovanju nekretninama; konsultantske usluge u vezi nekretnina; savjetodavne i administrativne usluge u vezi hipoteka.

(210) **Ž-2024-280**

(220) 20.06.2024.

(731) Coldwell Banker LLC, 175 Park Avenue, 07940, Madison, NJ, US

(540)

COLDWELL BANKER GLOBAL LUXURY

(550) I

(740) AOD "Lutovac & partneri", Bulevar Ivana Crnojevića 93, 81000, Podgorica

(511) Klasa 36: Osiguranje; finansijski poslovi; monetarni poslovi; poslovi sa nekretninama; usluge posredovanja u prometu nekretninama; usluge franšizinga, naročito pružanje finansijskih informacija i savjeta u vezi sa osnivanjem i vođenjem posredovanja u prometu nekretninama; usluge upravljanja imovinom; usluge agencija za nekretnine; lizing nekretnina; procena i evaluacija vrijednosti nekretnina; usluge iznajmljivanja nekretnina; pružanje informacija iz oblasti nekretnina putem interneta; usluge investiranja u nekretnine; usluge namjenskih računa za treća lica (escrow) u poslovanju nekretninama; konsultantske usluge u vezi nekretnina; savjetodavne i administrativne usluge u vezi hipoteka.

(210) **Ž-2024-282**

(220) 20.06.2024.

(300) Br. 018967107 od 21.12.2023 godine, EM

(731) Forbes LLC, 499 Washington Boulevard, 07310, Jersey City, New Jersey, US

(540)



(550) I

(740) Mladen Čolović, Marka Radovića 37, 81000, Podgorica

(511) Klasa 35: Usluge upravljanja prodajom nekretnina; prodaja nekretnina, odnosno upravljanje prodajom nekretnina; oglašavanje nekretnina; pružanje potencijalnih kupaca za nekretnine; kupovina nekretnina, odnosno pregovaranje i ponovno pregovaranje za druge o najmu i podzakupu i ugovorima o kupovini nekretnina; marketing nekretnina.

(210) **Ž-2024-283**

(220) 20.06.2024.

(731) Forbes LLC, 499 Washington Boulevard, 07310, Jersey City, New Jersey, US

(540)

FORBES GLOBAL PROPERTIES

(550) I

(740) Mladen Čolović, Marka Radovića 37, 81000, Podgorica

(511) Klasa 35: Usluge upravljanja prodajom nekretnina; prodaja nekretnina, odnosno upravljanje prodajom nekretnina; oglašavanje nekretnina; pružanje potencijalnih kupaca za nekretnine; kupovina nekretnina, odnosno pregovaranje i ponovno pregovaranje za druge o najmu i podzakupu i ugovorima o kupovini nekretnina; marketing nekretnina.

(210) **Ž-2024-284**

(220) 21.06.2024.

(731) Dragan B. Perović, Ul. Karađorđeva 11, 81400, Nikšić, ME
(540)



(550) I

(511) Klasa 35: Oglašavanje; vođenje, organizovanje i upravljanje poslovanjem; kancelarijski poslovi. Sortiranje raznih proizvoda, za račun trećih lica, isključujući njihov transport, kako bi se potrošačima omogućilo lakše razgledanje i kupovina tih proizvoda; takve usluge mogu se pružati u prodavnicama na malo, kroz veleprodaju, putem automata za prodaju, putem kataloške porudžbine, poštom ili elektronskim putem, na primjer preko veb sajta ili putem televizijskih programa za kupovinu; Usluge oglašavanja, marketinga i promocije, na primjer: distribuciju uzoraka, razvijanje koncepata oglašavanja, pisanje i objavljivanje reklamnih tekstova; Usluge odnosa sa javnošću; Produkciju programa televizijske prodaje; Organizovanje trgovačkih sajmova i izložbi za komercijalne i reklamne potrebe; Optimizaciju pretraživača za promociju prodaje.

Klasa 38: Usluge telekomunikacija; Prenos video sadržaja na zahtjev; Prenos digitalnih fajlova i elektronske pošte; Radio i televizijsko emitovanje; Pružanje usluga pričaonica i foruma na internetu; Usluge telekonferencija i videokonferencija.

Klasa 39: Transportne usluge; pakovanje i skladištenje robe; organizovanje putovanja. Iznajmljivanje transportnih vozila, kao i usluge šofera i pilota; Pakovanje, flaširanje, umotavanje i isporučivanje robe; Dopunjavanje automatskih mašina za prodaju i bankomata; Usluge pružanja informacija o putovanjima ili prevozu robe, od strane brokera i turističkih agencija, kao i pružanje informacija koje se odnose na tarife, vozni red i načine prevoza.

Klasa 41: Obrazovne usluge; pripremanje obuke; razonoda; sportske i kulturne aktivnosti; Organizovanje izložbi u kulturne i obrazovne svrhe, organizovanje i vođenje konferencija, kongresa i simpozijuma; Izdvanje knjiga i tekstova, osim reklamnih tekstova; Usluge reporterskog izvještavanja, reporterskog fotografisanja; Fotografisanje; Usluge režiranja i produkcije filmova, osim reklamnih filmova; Kulturne, obrazovne i usluge zabavljanja; Usluge rezervacije karata za zabavne, obrazovne i sportske događaje; Određene usluge pisanja, na primer, pisanje scenarija, tekstova pjesama.

(210) **Ž-2024-285**

(220) 24.06.2024.

(731) Smart Gym D.O.O. Podgorica, Šeika Zajeda br. 19/11, 81000, Podgorica, ME
(540)



(550) I

(740) Aleksandar Vlahović, Peka Pavlovića br.14, 81000, Podgorica

(511) Klasa 41: Obuka; stručno osposobljavanje; razonoda; sportske i kulturne djelatnosti; usluge obučavanja osoba ili uvježbavanja životinja, u svim njihovim vidovima; usluge čiji je osnovni cilj razbibriga, zabava ili rekreacija lica; usluge prikazivanja javnosti umjetničkih i literarnih djela u kulturne i obrazovne svrhe; fitness časovi (vođenje fitness časova); fizičke vježbe [fizička kultura]; gimnastičarska obuka; igre (usluge hala i dvorana za igre); igre (usluge igara) pružene on-line [s jedne informatičke mreže]; informacije o obrazovanju; informacije o razonodi; informacije u vezi rekreacije; izdavanje knjiga; izložbe (organizovanje izložbi) u kulturne ili obrazovne svrhe; iznajmljivanje igrački; iznajmljivanje opreme za igranje; iznajmljivanje sportske opreme [osim vozila]; iznajmljivanje sportskih terena; iznajmljivanje stadiona; iznajmljivanje teniskih igrališta; kampovi za ljetovanje (usluge kampova za ljetovanje) [zabava]; kampovi za sportsko usavršavanje; karaoke (stavljanje na raspolaganje opreme za karaoke); klubovi (usluge klubova) [zabava ili obrazovanje]; knjige (izdavanje knjiga); knjige (posuđivanje knjiga); koncerti (organizovanje i vođenje koncerata); konferencije (organizovanje i vođenje konferencija); kongresi (organizovanje i vođenje kongresa); lični treneri (usluge ličnih trenera) [fitness]; ljetovanje (usluge kampova za ljetovanje) [razonoda]; mjerenje vremena na sportskim takmičenjima; modne revije za zabavne svrhe (organizovanje); objavljivanje knjiga i časopisa, elektronski on line; objavljivanje tekstova [osim u reklamne svrhe]; obrazovanje (informacije o obrazovanju); obrazovanje [obuka]; obrazovni zavodi [internati]; obuka; obuka [predavanje]; obuka putem dopisivanja; obuka za predškolski uzrast; organizovanje i vođenje konferencija; organizovanje i vođenje kongresa; organizovanje i vođenje radionica za stručno osposobljavanje; organizovanje i vođenje razgovora; organizovanje i vođenje seminara; organizovanje izložba u kulturne i obrazovne svrhe; organizovanje plesova; organizovanje spektakla [usluge impresarija]; organizovanje sportskih takmičenja; pedagoški eksperimenti; pisanje tekstova [ne u reklamne svrhe]; planiranje prijema [razonoda]; predškolska obuka; priredbe (održavanje priredbi); priredbe (organizovanje priredbi) [usluge impresarija]; priredbe (proizvodnja priredbi); profesionalna orijentacija [savjeti u vezi obrazovanja ili osposobljavanja]; razgovori (organizovanje i vođenje razgovora); razonoda; razonoda (informacije u vezi razonode); rekreacija (obavještenja u vezi rekreacije); reporterske usluge; rezervisanje mjesta za priredbe; seminari (organizovanje i vođenje seminara); simpozijumi (organizacija i vođenje simpozijuma); slobodno vrijeme (usluge za ispunjavanje slobodnog vremena); sportska oprema (stavljanje na raspolaganje sportske opreme); sportska takmičenja (mjerenje vremena na sportskim takmičenjima); sportska takmičenja (organizovanje sportskih takmičenja); sportska usavršavanja (sportski kampovi za usavršavanje u sportu); sportske oprema (iznajmljivanje sportske opreme osim vozila); stadioni (iznajmljivanje stadiona); zdravstveni klubovi (usluge zdravstvenih klubova) [održavanje zdravlja i fizičke forme].

(210) **Ž-2024-287**

(220) 25.06.2024.

(731) ALKALOID AD Skopje, Blvd. Aleksandar Makedonski 12, 1000, Skopje, MK

(540)



(550) I

(740) Miladin Popović, Đoka Miraševića 21/III, 81000, Podgorica

(511) Klasa 3: Mlijeko za tamnjenje kože; preparati za sunčanje [kozmetički]; preparati za zaštitu od sunca; kozmetički preparati za zaštitu kože od opekotina od sunca; ulja za tamnjenje kože za kozmetičke potrebe; sprejevi za zaštitu od sunca sa zaštitnim faktorom (SPF); sredstva za zaštitu od sunca; vodootporna sredstva za zaštitu od sunca; kreme za sunčanje za bebe; kozmetički preparati za upotrebu nakon sunčanja.

(210) **Ž-2024-288**

(220) 25.06.2024.

(731) Vukoman Žarković, ul. Moskovska 79/4, 81000, Podgorica, ME

(540)



(550) I

(740) Nikola Žarković, ul. Moskovska 79/4, 81000, Podgorica

(511) Klasa 29: Proizvodnja džema i kompota od šljive, kruške, breskve, jabuke, kajsije, šipuraka; Proizvodnja konzerviranog, sušenog i kivanog voća i povrća; Proizvodnja orahovog ulja.

Klasa 30: Proizvodnja oraha i proizvoda u kombinaciji sa njima; Proizvodnja jabukovog sirćeta.

Klasa 32: Proizvodnja soka od jabuke, kruške, višnje, drenjine, nara, maline, kupine, borovnice, cvekle, šargarepe.

Klasa 33: Proizvodnja vina; Proizvodnja rakije od loze, jabuke, kruške, šljive, dunje, kajsije; Proizvodnja likera od rakije i srčanika, rakije i lincure, rakije i bobeklekovača.

Klasa 35: Prodaja rakije, vina, voća i voćnih proizvoda; Reklamiranje rakije, vina, voća i voćnih proizvoda; Organizacija i učešće na sajmovima i izložbama rakije, vina, voća i voćnih proizvoda u

komercijalne i reklamne svrhe; Ugovaranje uvoza i izvoza rakije, alkoholnih pića, vina, voća i voćnih proizvoda.

(210) **Ž-2024-289**

(220) 26.06.2024.

(731) Marija Radunović, Dr Anta Gvozdenuća bb, 81000, Podgorica, ME

(540)



(550) I

(511) Klasa 35: Oglašavanje i reklamiranje; vođenje komercijalnih poslova; komercijalna administracija; kancelarijski poslovi.

Klasa 36: Osiguranje; finansijski poslovi; monetarni poslovi; upravljanje nekretninama.

Klasa 41: Obuka; stručno osposobljavanje; razonoda; sportske i kulturne djelatnosti.

Klasa 42: Naučne i tehnološke usluge kao i pripadajuće usluge istraživanja i koncepcije; usluge industrijskih analiza i istraživanja; koncepcija i razvoj računara i računarskih programa /hardvera i softvera/.

Klasa 43: Usluge obezbjeđivanja hrane i pića; privremeno primanje na stan.

(210) **Ž-2024-290**

(220) 26.06.2024.

(731) BANYAN TREE HOLDINGS LIMITED, 211 Upper Bukit Timah Road, 588182, Singapore, SG

(540)

BANYAN TREE

(550) I

(740) Božidar Radulović, Baku 30/5, 81000, Podgorica

(511) Klasa 35: Poslovni menadžment; Poslovne procjene i procjene u poslovnim pitanjima; poslovno upravljanje hotela; poslovno upravljanje stambenim apartmanima (poslovno upravljanje hotelima); poslovno upravljanje apartmanima sa punom uslugom (poslovno upravljanje hotelima); Savjetodavne usluge (poslovne) koje se odnose na upravljanje poslovanjem; Poslovna informacija; promovisanje prodaje; oglašavanje/publicitet; Demonstracija robe; Širenje reklamnog materijala; Administrativno upravljanje hotelima; Poslovni savjeti u vezi s franšizingom; Pomoć u upravljanju franšiznim komercijalnim poslovanjem; poslovni razvoj; Menadžment hotela za druge; nabavka ugovora [za druge]; Publicitet; maloprodajne i veleprodajne usluge; organizovanje promotivnih kampanja; Administracija šema lojalnosti i podsticaja; Organizacija i upravljanje programima lojalnosti kupaca; Organizacija izložbi u komercijalne ili reklamne svrhe; Organizacija sajmova; Iznajmljivanje kancelarijske opreme u co-working objektima; Usluge fotokopiranja; Sekretarske usluge; Informativne, savjetodavne i konsultantske usluge u vezi sa gore navedenim uslugama.

Klasa 36: Biro za smještaj [stanovi, nekretnine]; smještaj (zakup i iznajmljivanje) [stanova]; procjena nepokretnosti; usluge ulaganja u komercijalnu imovinu; usluge agencije za komercijalne nekretnine; stambeni smještaj (obezbeđivanje stalnog-); davanje u zakup zgrada, stanova, kuća, zemljišta, imovine, nekretnina; upravljanje stanovima, zgradama, poslovnim prostorima, zemljištem, imovinom, nekretninama; upravljanje portfoliom imovine; obezbjeđivanje stalnog stambenog smještaja; usluge nekretnina; posredovanje u prometu nekretninama; lizing nekretnina; upravljanje nekretninama; izbor i sticanje nekretnina; procjene vrijednosti nekretnina; Savjetodavne usluge u vezi s vlasništvom nad nekretninama; uređenje zajedničke svojine na nepokretnostima; pružanje informacija u vezi sa imovinom (nekretninom); Usluge nekretnina u vezi sa vlasništvom i kupovinom tajmšera; naplata rente; usluge finansijskih investicionih fondova; usluge investicionog povjerenja; finansiranje razvoja imovine; osiguranje imovine; upravljanje imovinom tajmšera; prikupljanje dobrotvornih sredstava; Informativne, savjetodavne i konsultantske usluge u vezi sa gore navedenim uslugama.

Klasa 43: Obezbeđivanje i iznajmljivanje privremenog smještaja; usluge biroa za smještaj (hoteli, pansioni); izdavanje privremenog smještaja (time-share imovine); procjena hotelskog smještaja; uređenje odmora i hotelskog smještaja; Uređenje privremenog smještaja; pansioni; Iznajmljivanje soba; Usluge rezervacije restorana; hoteli; Hotelske usluge; Obezbeđivanje hotelskog smještaja; Usluge hotelskog keteringa; Usluge hotelskih rezervacija; moteli; rezervacije (privremeni smještaj); obezbjeđivanje objekata za izložbe, konferencije i sastanke; catering (hrana i piće -); Restorani; Samouslužni restorani; Usluge koktel salona; Kafeterije; kafići; barovi; Organizovanje banketa; pružanje savjeta u vezi sa privremenim smještajem; obdaništa [jaslice]; Informativne, savjetodavne i konsultantske usluge u vezi sa gore navedenim uslugama.

Klasa 44: Savjetodavne usluge u vezi s tretmanom ljepote; savjetovanje o ljepoti; medicinska, higijenska i kozmetička njega; Usluge aromaterapije; kozmetičke usluge; usluge kozmetičkih tretmana; kozmetički saloni; saloni za njegu kože; Usluge frizerskog salona; Usluge njege kose; Konsultantske usluge u vezi ličnog izgleda (kosa, ljepota, kozmetika); Zdravstvena zaštita; zdravstvene banje (zdravstvene, higijenske usluge i usluge brige o ljepoti); usluge lične njege (medicinska njega, zdravstvena, higijenska i briga o ljepoti); Pružanje informacija, uključujući onlajn, o higijenskoj njezi, brizi o ljepoti, njezi za ljudska bića ili životinje; Usluge medicinske banje; Obezbeđivanje objekata za saunu; obezbeđivanje solarijuma (za sunčanje); Usluge kozmetičke šminke; Usluge manikira; Usluge njege noktiju; Komplementarne medicinske usluge; Usluge za njegu kože; Konsultacije u vezi sa njegom kože; Usluge masaže; Usluge tretmana mršavljenja u medicinske svrhe; Usluge tretmana mršavljenja u estetske svrhe; terapijske usluge; Usluge medicinske analize u vezi sa liječenjem osoba; Apotekarski savjeti; usluge odmora i oporavka; Ajurvedsko savjetovanje o zdravstvenoj zaštiti; informativne, savjetodavne i konsultantske usluge u vezi sa svim navedenim.

(210) **Ž-2024-293**

(220) 01.07.2024.

(731) NBA Properties, Inc., Olympic Tower - 645 Fifth Avenue, 10022, New York, New York, US

(540)



(550) I

(740) Miladin Popović, Đoka Miraševića 21/III, 81000, Podgorica

(511) Klasa 25: Odjeća, obuća, pokrivala za glavu; odjeća, naime čarape, obuća, cipele za košarku, patike za košarku, majice, košulje, polo majice, dukserice, donji djelovi trenerke, pantalone, majice na bretele, dresovi, kratke pantalone, pižame, sportske majice, ragbi majice, džemper, kaiševi, spavaćice, šeširi, kape, vizir kačketi, trenerke za zagrijavanje, donji djelovi trenerki za zagrijavanje, dresovi za zagrijavanje, majice za vježbanje ubačaja, jakne, blejzeri, kravate (odeća), džepne maramice, maramice, vjetrovke, jakne sa kapuljačom, kaputi, portikle za bebe koje nijesu od papira, oprema za bebe (odjeća), trake za glavu, ručne trake (odjeća), kecelje, donje rublje, bokserice, uske bokserice, široke pantalone, štitnici za uši, rukavice, rukavice samo sa palcem, šalovi, pletene i štrikane majice, haljine od žerseja, haljine, dresovi i uniforme za navijačice, odjeća za plivanje, odijela za plivanje, kupaći kostimi, bikini, tankini kupaći kostimi, gaćice za plivanje, gaćice za kupanje, šorcevi za surfovanje, gumirana odeća za vodu, marama za plažu, pokrivala za kupaći kostim, ogrtači za kupaći kostim, sandale, sandale za plažu, šeširi za plažu, štitnici za sunce sa viziorom, kape za plivanje, kape za kupanje, nova pokrivala za glavu sa prikačenim umecima.

Klasa 28: Igre, igračke i predmeti za igru; uređaji za video igre; gimnastički i sportski predmeti; ukrasi za božićne jelke; igračke, igre i predmeti za igru, naime, košarkaške lopte, loptice za golf, lopte za igralište, sportske lopte, gumene lopte i pjenaste lopte, plišane lopte za igru, plastične lopte za igru, mrežice za košarku, table za košarku, minijaturne table za košarku, pumpe i igle za naduvavanje košarkaških lopti; štapovi za golf, torbe za golf, podmetači za golf, oprema za golf, naime, alat za popravku golf terena, kupice na koje se stavlja lopta, markeri lopti, pokrivala za torbe za golf, pokrivala za glave golf štapova, rukavice za golf, rukavice za golf loptice, prostirke za vježbanje golfa; stalci za bilijarske štapove, loptice za bilijar, stalci za bilijar, pikado ormari, elektronske košarkaške igrice na tabli, table za košarkaške igrice, košarkaške igrice, akcione igrice, društvene igrice za odrasle i djecu, trivia informacione igrice i elektronski video arkadni uređaji, košarkaški setovi koji se sastoje od mrežice i zviždaljke, lutke, dekorativne lutke, lutke za kolekciju, akcione figure za igru, akcione figure karikature, punjene igračke, plišane igračke, slagalice, montažni blokovi za igre, ukrasi za božićnu jelku i božićne čarape; vozila za igru u obliku automobila, kamiona, vozova i kombija, svi sa temom košarke, nove pjenaste igračke u obliku prsta ili trofeja, igračke trofeji, karte za igru, igre sa kartama, igračke koje prave zvuk, igračke za kućne ljubimce; igračke za plažu, naime lopte za plažu, lopte na naduvavanje, kantice za igru, lopatice za igru, igračke za pijesak, igračke za bazen sa pijeskom, gumene igračke za vodu; oprema za bazen, naime plivačka oprema za plutanje, oprema za plutanje u bazenu, igračke za splavarenje na vodi, pjenasta oprema za plutanje, kolutovi za plivanje, kolutovi za plivanje u bazenu, pjenasti kolutovi, daske za plivanje, daske za surfovanje, peraja za plivanje, peraja za surfovanje, narukvice za plutanje i narukvice za pomoć pri plivanju, sva navedena roba za rekreaciju; odbojkaški setovi za igru koji se sastoje od lopte, mrežice, traka koje označavaju teren i zviždaljke, i vaterpolo setovi za igru koji se sastoje od lopte, mrežice i zviždaljke; dekorativne igračke od tkanine koje se puštaju da lete na vjetru; minijaturne reprodukcije stadiona, naime, mali plastični modeli stadiona za igru; staklene kugle sa snijegom; džojstici za video igre; džojstici za računarske igre; mašine za video igre za upotrebu sa televizorom i ručni kontroleri za konzole za video igre; trake za trčanje; banke igračke; fidžet spinneri; skejtbordovi.

Klasa 41: Obrazovanje; obuka; razonoda; sportske i kulturne djelatnosti; zabavne i obrazovne usluge u vidu televizijskih i radio programa iz oblasti košarke i prikazivanja uživo košarkaških igara i košarkaških priredbi; usluge produkcije i distribucije radio i televizijskih šou programa sa

košarkaškim utakmicama, košarkaškim događajima i programima iz oblasti košarke; usluge vođenja i organizovanja košarkaških klinika i kampova, klinika i kampova za trenere, klinika i kampova za plesne timove i košarkaške igre; usluge razonode u vidu ličnog pojavljivanja kostimiziranih maskota ili plesnih timova na košarkaškim utakmicama i priredbama, klinikama, kampovima, promocijama i drugim događajima u vezi sa košarkom, specijalnim događajima i žurkama; usluge kluba obožavalaca; usluge razonode, naime pružanje veb-sajta sa multimedijским sadržajem koji se ne može preuzimati u vidu najvažnijih televizijskih događaja, interaktivnih najvažnijih televizijskih događaja, video snimaka, video strim snimaka, interaktivnih video izbora najvažnijih događaja, radio programa, najvažnijih radijskih događaja i audio snimaka iz oblasti košarke; pružanje Vijesti i informacija u vidu statistika i drugih tema iz oblasti košarke; omogućavanje pristupa on-lajn igricama koje se ne mogu preuzimati, naime računarskim igricama, video igricama, interaktivnim video igricama i trivia igricama; usluge razonode u vidu imaginarnih košarkaških liga; pružanje onlajn računarske baze podataka iz oblasti košarke.

(210) **Ž-2024-294**

(220) 01.07.2024.

(731) Hyatt International Corporation (Europe Africa Middle East) GmbH, The Circle 9, 8058, Zurich, CH

(540)

me and all hotels

(550) I

(740) Božidar S. Radulović, Baku 30/5, 81000, Podgorica

(511) Klasa 43: Hoteli; obezbjeđivanje privremenog smještaja za putnike; uređenje privremenog smještaja; usluge turističkih agencija za rezervaciju hotelskog smještaja; catering za obezbjeđivanje hrane i pića; obezbjeđivanje prostorija za bankete i društvene funkcije za posebne prilike i sastanke; pružanje informacija putem veb-stranice u oblasti hotela i privremenog smještaja za putnike.

(210) **Ž-2024-295**

(220) 01.07.2024.

(731) Hyatt International Corporation (Europe Africa Middle East) GmbH, The Circle 9, 8058, Zurich, CH

(540)



(550) I

(740) Božidar S. Radulović, Baku 30/5, 81000, Podgorica

(511) Klasa 43: Hoteli; obezbjeđivanje privremenog smještaja za putnike; uređenje privremenog smještaja; usluge turističkih agencija za rezervaciju hotelskog smještaja; catering za obezbjeđivanje hrane i pića; obezbjeđivanje prostorija za bankete i društvene funkcije za posebne prilike i sastanke; pružanje informacija putem veb-stranice u oblasti hotela i privremenog smještaja za putnike.

(210) **Ž-2024-297**

(220) 01.07.2024.

(731) GAMBERO SHPK, Farke, Njesia Administrative Farke, Rruga "Eduart Mano", pallati Reli Shpk, kati i pare, Tiranë, AL

(540)



(550) I

(740) Dejan Raičević, Vojvode Boža br.1, 81250, Cetinje

(511) Klasa 43: Picerija; restoran; privremeni smještaj; rezervacija privremenog smještaja; usluge barova; usluge kafea; usluge kampovanja; usluge kantina; catering usluge (hrana i pića); usluge rezervisanja hotela; hotelske usluge; iznajmljivanje stolova, stolica, stolnjaka i staklenog posuđa; iznajmljivanje prostorija za sastanke; iznajmljivanje privremenog smještaja; usluge restorana; usluge restorana za samoposluživanje; usluge catering bara; usluge turističkih agencija.

(210) **Ž-2024-298**

(220) 01.07.2024.

(731) UNIK HOTEL SHPK, Njësia Bashkiake Nr.9, Rruga Fortuzi, Pallati Nr.47, 100m pas Ministrisë së Drejtësisë, Tiranë , AL

(540)



(550) I

(740) Dejan Raičević, Vojvode Boža br.1, 81250, Cetinje

(511) Klasa 43: Usluge smeštaja; usluge hotelskog smeštaja; usluge motela; usluge hotela; usluge izdavanja soba; usluge barova; usluge restorana; ugostiteljske usluge; usluge kateringa.

(210) **Ž-2024-299**

(220) 03.07.2024.

(731) Lipotec S.A., Isaac Peral, 17. Pol. Ind. Cami Ral, 08850, Gavà(Barcelona), ES

(540)

LIPOFER

(550) I

(740) Ivan Raičević, Vladike Visariona Borilovića 10, stan 6, 81000, Podgorica

(511) Klasa 1: Hemikalije za upotrebu u prehrambenoj industriji; hemijske supstance za konzerviranje životnih namirnica.

Klasa 5: Dijetetske supstance prilagođene za medicinsku upotrebu, hrana za bebe; dodaci ishrani koji sadrže gvožđe ili soli gvožđa.

Klasa 29: Meso, riba, živina i divljač; ekstrakti mesa; konzervirano, smrznuto, sušeno i kuvano voće i povrće; želei, džemovi, kompoti; jaja, mleko i mlečni proizvodi; jestiva ulja i masti.

Klasa 30: Kafa, čaj, kakao, šećer, tapioka, sago, kafa; preparati od brašna na bazi žitarica, hleb, peciva i konditorski proizvodi, sladoledi; med, šećerni sirup, melasa; kvasac, prašak za pecivo; so, senf; sirće, sosovi (dodaci hrani); začini; led.

(210) **Ž-2024-301**

(220) 04.07.2024.

(731) Russell Bedford International, 3rd Floor, Paternoster House, 65 St Paul's Churchyard, EC4M 8AB, London, GB

(540)

RUSSELL BEDFORD

(550) I

(740) Ivan Raičević, Vladike Visariona Borilovića 10 stan 6, 81000, Podgorica

(511) Klasa 35: Usluge upravljanja računovodstvom; računovodstvo; usluge revizije; knjigovodstvene usluge; savetodavne usluge vezane za poslovno računovodstvo; usluge revizije poslovanja; usluge kompjuterizovanog računovodstva; kompjuterizovane usluge revizije; usluge kompjuterizovanog knjigovodstva; konsultantske usluge u vezi sa revizijom; usluge računovodstva vezane za troškove; usluge upravljačkog računovodstva; usluge pripremanja računa; usluge poreskog savetovanja; usluge pripreme poreske procene; usluge konsultacija u vezi sa poreskim pitanjima; usluge poreskog planiranja; usluge pripremanja poreskih prijavi; usluge poslovnih procena; usluge analize i procene preduzeća; usluge stručne procene i izveštaja koji se odnose na poslovna pitanja; konsultantske usluge vezane za preuzimanje / akviziciju i spajanje; konsultantske usluge vezane za poslovnu administraciju; usluge poslovnog menadžmenta; usluge poslovnog savetovanja; usluge i konsultacije vezane za poslovni menadžment; usluge i konsultacije vezane za upravljanje poslovnim

procesima; konsultantske usluge vezane za menadžment; konsultantske usluge vezane za ljudske resurse / poslovni kadar; konsultantske usluge vezane za predviđanje i procenu rizika; konsultantske usluge vezane za poslovnu strategiju; savetodavne usluge vezane za nabavke / akviziciju; savetodavne usluge vezane za prodaju preduzeća; savetodavne usluge vezane za poslovno upravljanje; usluge poslovnog savetovanja; savetodavne usluge vezane za preduzeća; usluge kompjuterizovanog upravljanja podacima; usluge upravljanja inventarom; usluge ekonomskog predviđanja / ekonomska prognostika; usluge izrade poslovnih studija; usluge izrade tržišnih studija; usluge izrada studija vezanih za istraživanje tržišta; usluge poslovnog savetovanja u vezi sa nelikvidnošću; usluge menadžmenta / upravljanja preduzećima; usluge obezbeđivanja imenovanih direktora preduzeća.

(210) **Ž-2024-304**

(220) 04.07.2024.

(731) INDUSTRIAS QUÍMICAS DEL VALLÉS, S.A., Av. Rafael Casanova, 81, 08100, MOLLET DEL VALLÉS (BARCELONA), ES

(540)

ARMETIL

(550) I

(740) AOD MSA IP - Milojević Sekulić Advokati, Karađorđeva 65, 11000, Beograd

(511) Klasa 1: Hemikalije za upotrebu u poljoprivredi, hortikulturi i šumarstvu; đubriva; biološki aktivatori.

Klasa 5: Proizvodi za uništavanje parazita; herbicidi; fungicidi; insekticidi.

(210) **Ž-2024-306**

(220) 08.07.2024.

(731) KG Mobility Corp., 455-12(Chilgoe-dong), Dongsak-ro, Pyeongtaek-si, Gyeonggi-do, KR

(540)

ACTYON

(550) I

(740) Miladin Popović, Đoka Miraševića 21/III, 81000, Podgorica

(511) Klasa 12: Sportska terenska vozila; električni automobili; trkački automobili; višenamjenska vozila; kombiji; autobusi; prikolice; putnički automobili (automobili); putnički automobili za više od 7 putnika; djelovi i oprema za automobile; gume za automobile; traktori; kamioni; pikap vozila; motori za automobile; osovine za vozila; motori za kopnena vozila; kočioni uređaji za vozila.

(210) **Ž-2024-307**

(220) 09.07.2024.

(731) Capital Estate and WORLDWIDE MARKETING SERVICES DOO BEOGRAD, Mediteranska 2, 85310, Budva, ME and BRAĆE BARUH 26, Beograd (Stari Grad), RS

(540)

PORTA RAI

(550) I

(740) Miladin Popović, Đoka Miraševića 21/III, 81000, Podgorica

(511) Klasa 43: Usluge obezbjeđivanja hrane i pića; privremeni smještaj.

(210) **Ž-2024-308**

(220) 09.07.2024.

(731) Karisma Hotels & Resorts Corporation Ltd., Edificio PIISA B, Suite 301, Avenida Lope de Vega No. 19, Santo Domingo, DO

(540)

Karisma

(550) I

(740) Miladin Popović, Đoka Miraševića 21/III, 81000, Podgorica

(511) Klasa 35: Usluge savjetovanja u poslovnom marketingu i usluge poslovnog upravljanja za druge iz oblasti odmarališta, restorana i ugostiteljstva

Klasa 43: Usluge hotela, odmarališta i restorana; usluge savjetovanja u oblasti ugostiteljstva; usluge turističkih agencija, naime, organizovanje privremenog smještaja za godišnje odmore.

(210) **Ž-2024-309**

(220) 09.07.2024.

(731) Karisma Hotels & Resorts Corporation Ltd., Edificio PIISA B, Suite 301, Avenida Lope de Vega No. 19, Santo Domingo, DO

(540)

Karisma Hotels & Resorts

(550) I

(740) Miladin Popović, Đoka Miraševića 21/III, 81000, Podgorica

(511) Klasa 35: Usluge savjetovanja u poslovnom marketingu i usluge poslovnog upravljanja za druge iz oblasti odmarališta, restorana i ugostiteljstva

Klasa 43: Usluge hotela, odmarališta i restorana; usluge savjetovanja u oblasti ugostiteljstva; usluge turističkih agencija, naime, organizovanje privremenog smještaja za godišnje odmore.

(210) **Ž-2024-310**

(220) 09.07.2024.

(731) Karisma Hotels & Resorts Corporation Ltd., Edificio PIISA B, Suite 301, Avenida Lope de Vega No. 19, Santo Domingo, DO
(540)

Azul Beach Resorts

(550) I

(740) Miladin Popović, Đoka Miraševića 21/III, 81000, Podgorica

(511) Klasa 43: Usluge obezbjeđivanja hrane i pića; privremeni smještaj; usluge hotela i odmarališta; usluge turističkih agencija, naime, organizovanje privremenog smještaja za godišnje odmore.

(210) **Ž-2024-311**

(220) 09.07.2024.

(731) Karisma Hotels & Resorts Corporation Ltd., Edificio PIISA B, Suite 301, Avenida Lope de Vega No. 19, Santo Domingo, DO
(540)

Gourmet Inclusive

(550) I

(740) Miladin Popović, Đoka Miraševića 21/III, 81000, Podgorica

(511) Klasa 35: Usluge savjetovanja o poslovnoj prodaji i marketingu i usluge poslovnog upravljanja za druge iz oblasti odmarališta, restorana i ugostiteljstva.

Klasa 43: Usluge obezbjeđivanja hrane i pića; privremeni smještaj; usluge hotela i odmarališta; usluge turističkih agencija, naime, organizovanje privremenog smještaja za godišnje odmore.

(210) **Ž-2024-312**

(220) 09.07.2024.

(731) Karisma Hotels & Resorts Corporation Ltd., Edificio PIISA B, Suite 301, Avenida Lope de Vega No, 19, Santo Domingo, DO
(540)

Azulitos

(550) I

(740) Miladin Popović, Đoka Miraševića 21/III, 81000, Podgorica

(511) Klasa 41: Pružanje objekata i opreme za sport, rekreaciju i slobodne aktivnosti; pružanje usluga zabave za decu; stavljanje na raspolaganje površina za rekreaciju u vidu dečijih igrališta.

(210) **Ž-2024-320**

(220) 12.07.2024.

(731) Amal Mahmoud & Raed Khaleel Co., Abed Al Mahdi Al Shamayleh Street, North Marka, Amman, JO

(540)

LAYAN لِيَان

(550) I

(740) Božidar S. Radulović, Baku 30/5, 81000, Podgorica

(511) Klasa 3: Abrazivi, Raspršivači od trske za osvježavanje vazduha, Amonijak za čišćenje, Antistatik za kućne potrebe, Antistatički sprejevi za odeću, Antistatički sušaći za odeću, Soda za izbjeljivanje, Preparati za izbjeljivanje veša, Preparati za izbjeljivanje za upotrebu u domaćinstvu, so za izbjeljivanje, Vazduh konzerviran pod pritiskom, za čišćenje i uklanjanje prašine, metalni karbidi [abrazivi], hemijski preparati za pranje veša, hemijski preparati za čišćenje za potrebe domaćinstva, hemikalije za osvetljavanje boja za potrebe domaćinstva [veš], kreda za čišćenje, pjena za čišćenje, tečnosti za čišćenje, sprej za čišćenje, Preparati za čišćenje stakla, Čišćenje podova, Tečnosti za hemijsko čišćenje, Preparati za čišćenje automobila, Losioni za čišćenje zuba, Preparati za čišćenje u domaćinstvu, Mlijeko za čišćenje toaleta, Impregnirane krpe za poliranje, Impregnirane krpe za kozmetičku upotrebu, Krpe impregnirane deterdžentom za čišćenje, Preparat za čišćenje za tkanine, Sredstva za čišćenje u spreju za upotrebu na tekstilu, Krojački i obućarski vosak, Boje za toaletnu upotrebu, Pokrivači za pranje rublja za sprečavanje skidanja boje, Hemikalije za posvjetljivanje boje za kućne potrebe [veš], Korund [abraziv], Kreme za kožu, Kreme za konzerviranje kože, preparati za odmašćivanje, preparati za uklanjanje kamenca, Deterdženti, Deterdženti za mašine za pranje sudova, Deterdženti za pranje veša, Deterdženti za toaletne šolje, Dijamantin, boraks [abraziv], Sredstva za sušenje mašina za pranje sudova, Preparati za hemijsko čišćenje, Omekšivači, Vosak za pod, Sredstvo za uklanjanje voska za pod, Staklena krpa [abrazivna krpa], mirisni štapići, preparati za pranje, plavljenje veša, glazura za veš, preparati za bijeljenje kože, preparati za sjaj listova biljaka, konzervansi za kožu [lakovi], masažne svijeće za kozmetičke svrhe, neklizajuće tečnosti za podove, neklizajući vosak za podove, ulja za čišćenje, terpentinsko ulje za odmašćivanje, ulja za toaletne svrhe, preparati za skidanje boje, fitokozmetički preparati, sredstva za poliranje namještaja i podova, kreme za poliranje, vosak za poliranje, preparati za poliranje, preparati za uklanjanje rde, kesice za parfimisanje platna, kora kvilajle za pranje, mirisna voda, šamponi za životinje [nemedicinski preparati za njegu], preparati za sjaj [poliranje], sredstva za čišćenje obuće, krema za cipele, vosak za cipele, obućarski vosak, sapun za posvjetljivanje tekstila, sredstva za uklanjanje fleka, skrob za pranje veša, skrobna glazura za pranje veša, terpentin za odmašćivanje, preparati za deblokadu odvodnih cevi, preparati za uklanjanje laka, vulkanski pepeo za čišćenje, preparati za čišćenje tapeta, soda za pranje, čišćenje, vosak za parkete, tečnosti za čišćenje vjetrobrana/tečnosti za čišćenje vetrobranskog stakla, bijela kreda, sapun, šamponi.

(210) **Ž-2024-325**

(220) 12.07.2024.

(731) Ty Inc., 280 Chestnut Avenue, 60559, Westmont, Illinois, US

(540)

BEANIE BOUNCERS

(550) I

(740) Miladin Popović, Đoka Miraševića 21/III, 81000, Podgorica

(511) Klasa 28: Plišane igračke; punjene plišane igračke; plišane punjene igračke; punjene i plišane igračke; mekane plišane igračke u obliku skulptura.

(210) **Ž-2024-327**

(220) 17.07.2024.

(731) Hemofarm A.D. farmaceutsko-hemijska industrija Vršac, Beogradski put bb, 26300, Vršac, RS

(540)

MAJORLLIX

(550) I

(740) AOD MSA IP - Milojević Sekulić Advokati, Karađorđeva 65, 11000, Beograd

(511) Klasa 5: Farmaceutski proizvodi.

(210) **Ž-2024-328**

(220) 17.07.2024.

(731) Sandoz AG, Viaduktstrasse 3, 4051, Basel, CH

(540)

CORAMBYO

(550) I

(740) AOD MSA IP - Milojević Sekulić Advokati, Karađorđeva 65, 11000, Beograd

(511) Klasa 5: Farmaceutski preparati za ljudsku upotrebu, naime kardiovaskularni preparati.

(210) **Ž-2024-336**

(220) 23.07.2024.

(731) SHIMADZU CORPORATION, 1, Nishinokyo Kuwabara-cho, Nakagyo-ku, 604-8511, Kyoto, JP

(540)



(550) I

(740) AOD "Lutovac & partneri", Bulevar Ivana Crnojevića 93, 81000, Podgorica

(511) Klasa 9: Naučni, nautički, geodetski, optički, uređaji za vaganje i signalizaciju, Računari, Softver, Oprema za obradu podataka i računari, Analitički i merni instrumenti, Mašine za testiranje i inspekciju, Oprema i instrumenti za kontrolu procesa, Instrumenti za biotehnologiju, Optoelektronski uređaji, Oprema za avione, Softver i mediji za skladištenje podataka, Spektroskopski aparati, Elektromagnetni analitički aparati, Hromatografi, Instrumenti za termalnu analizu, Analizatori zagađenja životne sredine, Instrumenti za mjerenje parametara životne sredine, Vage i uređaji za vaganje, Analizatori svojstava praškastih i čestičnih materijala, Magnetometri, Drugi analitički i mjerni instrumenti, Sistemi za automatizaciju laboratorija, Uređaji za mjerenje telesne masti, Mašine za testiranje materijala, Mašine za testiranje strukture, Dinamičke balans mašine, Uređaji za ne-destruktivnu inspekciju, Oprema i instrumenti za kontrolu procesa i sistem za instrumentaciju, Instrumenti za analizu procesa, Oprema za kontrolu, Instrumenti za istraživanje i razvoj u biotehnologiji, Elektronski uređaji, Uređaji za optički prenos, Optički elementi, Infracrveni senzori, Laserski elementi i oprema, Sistemski proizvodi, Informaciona oprema, Elektronski ventili, Oprema za arhiviranje i komunikaciju slika, Oprema za podršku zemlji za vazduhoplovstvo, Oprema za podršku za razvoj svemira, Računari, Periferna oprema za računare, Softver, Softver za obradu medicinskih podataka, Softver za korišćenje medicinskih uređaja i instrumenata, Softver za upravljanje fizičkim podacima, analizama podataka, mjernim podacima, medicinskim podacima, Softver za korišćenje naučnih, nautičkih, geodetskih, optičkih, uređaja za vaganje i signalizaciju, Mediji za pohranjvanje softvera, Procesori podataka, UV-VIS spektrofotometri, Infracrveni spektrofotometri, Emisioni spektroskopski aparati, Analizatori gasova u čvrstom stanju, Spektrometri sa induktivno spregnutom plazmom, Spektrofotometri sa atomskom apsorpcijom, Spektrofluorofotometri, TLC skeneri, Rendgenski difraktometri, Rendgenski fluorescentni spektrometri, Elektronski spektrometri, Elektronski mikroanalizatori, Elektronski mikroskopi, Skenirajući elektronski mikroskopi, Skenirajući mikroskopi sa sondom, Mikroskopi sa atomskom silom, Mikroskopi sa ultra visokim vakumom za skeniranje, Skenirajući RHEED mikroskop, Maseni spektrometri, Analizatori površina sa više sonde, Spektrometri koji rade uz pomoć rasipanja jona, Analitički uređaji sa jonskim snopom, Maseni spektrometri gasne hromatografije, Maseni spektrometri tečne hromatografije, Laserski jonizacijski maseni spektrometri, Gasni hromatografi, Tečni hromatografi, Jonski hromatografi, Elektroforetski analizatori, Gasni i tečni analizatori sa pumpama, Degaseri, Frakcioni kolektori, Uređaji za automatsko uzorkovanje, Kolone, Kolonske peći, Detektori prelomnog indeksa, Detektori provodljivosti, Detektori koji rade po principu rasipanja svjetlosti, Ventil za kontrolu protoka, Jedinice analizatora koje sadrže pumpe za gas i tečnost za laboratorijsku upotrebu, Sistemi za diferencijalnu termičku analizu, Sistemi diferencijalnog kalorimetrijskog skeniranja, Sistemi za mikro-makro termogravimetriju, Sistemi za termomehaničku analizu, Dodaci za analizu nastalog gasa, Analizatori ukupnog organskog ugljenika, Analizatori zagađenja vazduha, Prenosivi analizatori gasova, Uređaji za mjerenje izduvnih gasova, Analizatori zagađenja vode, Mjerni uređaji za sadržaj ulja, Sistem za instrumentaciju tretmana otpadnih voda, Sistem za instrumentaciju vodosnabdijevanja, Sistem za instrumentaciju spaljivanja smeća, Elektronske vage, Vage sa direktnim očitavanjem, Automatski sistemi za vaganje, Stočne vage, Vage za aparate vazdušnih tunela, Magnetne vage, Analizatori veličine čestica, Analizatori svojstava čestica, Analizatori površine, Porozimetar, Piknometar, Vakuum-metri, Analizatori debljine filma, Viskozimetri, Analizatori vlage, Površinski tenzometri, Automatski kalorimetri, Automatski mjerni uređaji za debljinu, Detektori curenja, Automatski uređaji za sintezu čvrste faze, Univerzalne mašine za testiranje, Mašine za testiranje zamora, Mašine za testiranje vibracija, Testeri tvrdoće, Mašine za

testiranje udara, Testeri za ogrebotine, Testeri za mikrokompresiju, Uređaji za testiranje otpornosti na vremenske uslove, Testeri opruga, Ekstenzometri, Uređaji za testiranje savitljivosti, Mašine za testiranje nosivosti, Uređaji za testiranje poroznosti, Uređaji za testiranje torzije, Mašina za ultrazvučno testiranje, Rendgenski aparati za provjeru, Rendgenski optički aparati, Rendgenskih CT aparati, Rendgenski aparati za provjeru spoljnih objekata, Video kamera velikih brzina, Senzori i pretvarači za temperaturu, protok, pritisak i nivo, elektronskih i pneumatskih pokaznih rekordera i kontrolera, Digitalni instrumentacioni sistemi, Instrumentacioni paneli, Magnetni, infracrveni, ultraljubičasti, termovodljivi i hemiluminiscentni analizatori gasova, Elektrohemijski, fotometrijski, tečni analizatori, Kontrolori temperature, Mjerači vlage, Električni aktuatori ventila, Optički prenosni sistemi za aktuator ventila, Automatski uređaji za sintezu DNK, Sekvenceri DNK, Hibridizer somatskih ćelija, Oprema za elektrogeni transfer, Ekstraktori plazmida, Mikromanipulatori, Sistemi ćelijske kulture visoke gustine za mjerenje i analize, Sekvenceri proteina, Analizatori aminokiselina, Sintetizer peptida, Kapilarni tečni hromatografi, Aparati za mjerenje fotosinteze i transpiracije, Spektralni bio-imaging sistem, Primarni analizatori strukture proteina, Sistemi za isporuku reagensa u mikroskali, Gelekskizioni procesora, Ultrazvučni sistemi za razbijanje, Hibridni IC, Višeslojne štampane pločice, Fleksibilne štampane ploče, Štampane ploče (u skladu sa MIL/UL standardom), CAD dizajn, Optički izolatori, Višeslojni razdjelnik i demultipleksor talasnih dužina, Složene optičke komponente za amplifikaciju optičkih vlakana, Optički konektori, Optički prekidači, LED-ovi, Fotodiode, Optički pasivni modul, Optički digitalni linkovi, Optički video linkovi, Optički transmiteri, Optički modemi, Optoelektronski uređaji, Penetratori optičkih vlakana, Sjekač tečnih kristala, Optičke spojnice, Aparati za holografsku difrakciju, Rešetke, Asferični optički elementi, Precizne ravne ploče i etaloni, Polarizatori, Mrežni polarizatori, Precizne mrežne ploče, Sočiva, Ogledala, Posebno obrađeni proizvodi, Jedinice za optičku opremu, Jedinice optičkih sistema, Izolatori vibracija, Optički dizajn, Piroelektrični senzori, Infracrveni modulatori, Plavi/Zeleni laser, Visokoproduktivni poluprovodnički laser, Laserska dioda, Sistem za polihromatorsku fotometriju, Monohromator, Displeji u visini pogleda; Displej za virtuelnu realnost koji se nosi na glavi; Displej u visini pogleda za muzeje; Displeji u visini pogleda za nosivi PC; Displej u visini pogleda za nadzor industrijske linije, Jonizatori, Magnetne glave, Solarne ćelije, Oprema za proizvodnju tečnih kristalnih panela, IC kartice i računar za upravljanje fizičkim podacima, Server i softver za digitalno pregledavanje i arhiviranje medicinskih podataka za radioterapiju, Displeji u visini pogleda, Računari za obradu podataka, Periferna oprema za računare, Elektronski kontrolni instrumenti, Instrumenti povezani sa magnetizmom, Kontrolori temperature, Vazduhoplovni medicinski aparati za testiranje i oprema za testiranje funkcije letjelice, Prenosna motorno pokretana hidraulična oprema za testiranje, Automatski test stalak sa pneumatskim ventilom, Automatski uređaji za testiranje hidrauličnih pumpi, Komore za simulaciju okoline, Ljudske centrifuge, Komore za obuku u uslovima dekompresije, Eksperimentalni odeljci za test raketa za svemirske eksperimente, Solenoidni ventil, Uređaji za smanjivanje vlage i ventilske jedinice, Laboratorijske peći, Procesori podataka.

Klasa 10: Hirurški, medicinski sistemi i oprema; Imidžing sistemi magnetne rezonance; Rendgenski CT skeneri; Rendgenski dijagnostički aparati; Angiografski sistemi, Aparati za nuklearnu medicinu, Ultrazvučni dijagnostički instrumenti, Sistem za arhiviranje i komunikaciju slika, Radioterapijski sistem, Sistemi za višefazno zdravstveno testiranje, Bolnička oprema, Analizatori kliničke hemije, Oprema za održavanje zdravlja, Dijagnostički rendgen aparati, rendgenski digitalni radiografski mobilni aparati; Hirurški mobilni imidžing sistemi sa C-lukom; Rendgenska televizijska jedinica za upotrebu u hirurgiji; rendgenska televizijska jedinica; Pojačivači slike; Detektor sa ravnim panelom; Rendgenske cijevi; Gama kamere; Emisioni CT skeneri; Pozitronska emisiona tomografija; Pozitronska emisiona tomografija za male životinje; Radioterapijski sistem; Neurohirurški navigacioni sistem koji radi uz pomoć računara; rendgenski CT simulator; Litotripter (sistem zarazbijanje kamena); Operacioni stolovi; Čist prostor za pacijente; Stolovi za ispitivanja;

Automatski klinički hemijski analizatori; Sistemi za obradu podataka za kliničku laboratoriju; Robotički sistemi za distribuciju uzoraka; Klinički spektrometar; Potpunoautomatski gasni analizator krvi; Klinički jonski mjerač; Jonski mjerač kalcijuma; Klinički analizatori glukoze; Digitalna diluciona pipeta; Monitor za oksigenaciju; analizator polimorfizma; Aparat za ispitivanje koagulacije krvi; Mjerači sastava ljudskog tijela; Antropometar.

(210) **Ž-2024-338**

(220) 24.07.2024.

(731) CASA ŠPADIJER BIOCLINICA DOO BEOGRAD (ČUKARICA), sa sedištem u Beogradu, opština Čukarica, Stevana Brakusa 6, 11030, Beograd, RS

(540)



KURKUMA CREAM HOT

(550) I

(740) Advokat Nikola Petrović, sa sedištem u Beogradu, opština Stari grad, ulica Francuska broj 5, 11000, Beograd

(511) Klasa 3: Kozmetika; Kozmetičke pripreme; Toaletni proizvodi; Nemedicinska kozmetika i toaletni preparati; Kozmetički proizvodi za negu tela; Higijenski preparati kao toaletni pribor; Prirodna kozmetika; Kozmetika za upotrebu na koži; Sredstva za čišćenje kože [nemedicinska]; Sredstva za pranje lica [kozmetika]; Sredstva za vlaženje kože; Sredstva za teksturu kože; Kozmetički pojačivač kože; Nemedicinski preparati za masažu; Nemedicinski toaletni pribor; Kozmetički preparati za negu kože; Nemedicinska kozmetika; Etarske esencije i ulja; Aromatična ulja; Prirodna eterična ulja; Prirodna ulja za kozmetičke svrhe; Ulja za negu kože [kozmetika]; Ulja za kupanje i tuširanje [nemedicinska]; Ulja za toaletne svrhe; Mineralna ulja [kozmetika]; Masažna ulja i Iosioni; Parfimerije i mirisi; Parfimisane kreme; Mirisni Iosioni i kreme za telo; Parfimisane maramice; Parfimisani Iosioni za telo [toaletni preparati]; Kozmetičke kreme i Iosioni; Nemedicinske kreme za kožu; Losion za kožu; Nemedicinske kreme za telo; kreme; Kreme za učvršćivanje kože; Kreme za oporavak za kozmetičku upotrebu; Kreme za negu kože osim za medicinsku upotrebu; Kreme za regeneraciju kože za kozmetičke svrhe; Krema za čišćenje kože [nemedicinska]; Masti za kozmetičku upotrebu; Dezodoransi protiv znojenja; Dezodoransi za ličnu upotrebu [parfimerija]; Gelovi za kozmetičku upotrebu; Gelovi za telo; Gelovi za telo i lice [kozmetika]; Sapun za tuširanje; Sapuni i gelovi; Kozmetički sapuni; Sredstva za pranje tela; Balzami, osim za medicinsku upotrebu; Balzami za kožu (Nemedicinski); Preparati za negu kože, očiju i noktiju; Preparati za omekšavanje kože; Kozmetički preparati za kupanje i tuširanje; Toneri za kožu; Sredstva za omekšavanje kože [nemedicinski]; Mleko za telo; Kreme za lice za kozmetičku upotrebu; Maske za kožu [kozmetika]; Maske za telo; Maske za hidrataciju kože; Maske za čišćenje lica; Biljni ekstrakti za kozmetičke svrhe; Preparati za negu kože; Serumi za kozmetičke svrhe; Pena za tuširanje i kupanje; Pena za negu kože; Pene za čišćenje kože; Maslaci za lice; Maramice za lice; Šamponi; emolijentni šamponi; Šamponske šipke; Preparati za negu sunca; Nemedicinski stimulativni Iosioni za kožu; Podloga za kožu; Sredstva za izbeljivanje kože; Preparati za izbeljivanje kože; Kreme za izbeljivanje kože; Maske za kožu od gline; Esencije za negu kože; Serum za olakšanje kože [kozmetički]; Preparati za negu kože protiv starenja; Sprejevi za čišćenje i osvežavanje kože; Kozmetički preparati za

učvršćivanje kože; Kozmetički preparati za obnavljanje kože; Kreme za tamnjenje kože; Mleko za čišćenje za negu kože; Hidratori kože za kozmetičke svrhe; Emulzije za zaglađivanje kože; Lokalni sprejevi za kožu u kozmetičke svrhe; Kozmetika za zaštitu kože od opekotina od sunca; Eksfolijanti za negu kože; Eksfolijanti za čišćenje kože; Piling za lice [kozmetički]; Jedinjenja za negu kože nakon izlaganja suncu; Kreme za zaštitu od sunca [kozmetika]; Puder za lice; Kremasti puder za lice; Puder u prahu za lice; Paketi za dopunjavanje krema za negu kože; Pripreme za šminkanje; Multifunkcionalna šminka; Šminka kože; Šminka lica; Šminka za oči; Podloge za šminkanje; Sredstva za skidanje šminke.

Klasa 5: Dodaci ishrani; Dijetetski dodaci ishrani za Ijudsku upotrebu; Dijetetski i nutritivni dodaci; Medicinski dodaci ishrani; Dodaci ishrani u tečnom obliku; Proteinski dijetetski suplementi; Antioksidativni suplementi; Dodaci ishrani u obliku praha; Tečni dodaci ishrani; Prebiotski dodaci ishrani; Probiotički dodaci ishrani; Vitaminski i mineralni dodaci ishrani; Vitamini i vitaminski preparati; Dijetetski dodaci pića; Dijetetska hrana prilagođena za medicinske svrhe; Dijetetski prehrambeni proizvodi prilagođeni za medicinsku upotrebu; Vitaminski i mineralni preparati; Dijetetski i nutritivni preparati; Dijetetske supstance prilagođene za medicinsku upotrebu; Farmaceutske kompozicije; Lekovi za Ijudske potrebe; Farmaceutski preparati za Ijudsku upotrebu; Farmaceutski preparati i supstance; Medicinski preparati i supstance; Dijetetske infuzije za medicinsku upotrebu; Medicinska pića; Hemijski preparati za farmaceutske svrhe; Homeopatski suplementi; Antioksidansi; Analgetici; Analeptici; Medicinske masti; Lokalni anestetici; Protivotrovi; Antigeni; Antihistaminici; Antiparazitni preparati; Antitoksini; Kreme za medicinsku upotrebu; Kreme za negu koje za medicinsku upotrebu; Kreme za kožu za medicinske svrhe; Krema za lice za medicinske svrhe; Eliksemi [farmaceutski preparati]; Digestivni enzimi; Biljni ekstrakti za medicinske svrhe; Imunomodulatori; Losioni za kožu u medicinske svrhe; Losioni u medicinske svrhe; Losioni za negu kože u medicinske svrhe; Tonici za kožu u medicinske svrhe; Serum za olakšanje kože [medicinski]; Farmakološki preparati za negu kože; Farmaceutski preparati za negu kože; Anti-infektivni; Anti-inflamatorni; Preparati za negu kože za medicinsku upotrebu; Antimikrobna sredstva za ispiranje lica; Medicinski preparati za tretman kože; Farmaceutski preparati za lečenje kožnih oboljenja; Farmaceutski preparati za rane na koži; Eliksemi za smirenje kože; Tečni zavoji za rane na koži; Ljepljivi flasteri za kožu za medicinsku upotrebu; Antibakterijski gelovi za dezinfekciju kože na bazi alkohola; Hidratori kože kao dermalni fileri za injekcije; Preparati za čišćenje kože za medicinsku upotrebu; Antiseptički sprejevi u obliku aerosola za upotrebu na koži; Soli za medicinske potrebe; Sirupi za farmaceutske svrhe; Tinkture za medicinske svrhe; Tonici za medicinske svrhe; Ulja za medicinske svrhe; Masti za medicinske svrhe; Masti za nanošenje na kožu; Hirurški zavoji; Obloge u medicinske svrhe; Medicinski i hirurški zavoji; Adhezivni flasteri; Alkohol za farmaceutske svrhe; Sterilni rastvori za medicinske svrhe; Medicinski sapun; Šamponi za medicinsku upotrebu; Sredstva za dezinfekciju.

(210) **Ž-2024-339**

(220) 24.07.2024.

(731) CASA ŠPADIJER BIOCLINICA DOO BEOGRAD (ČUKARICA), sa sedištem u Beogradu, opština Čukarica, Stevana Brakusa 6, 11030, Beograd, RS

(540)



KURKUMA CREAM COLD

(550) I

(740) Advokat Nikola Petrović, sa sedištem u Beogradu, opština Stari grad, ulica Francuska broj 5, 11000, Beograd

(511) Klasa 3: Kozmetika; Kozmetičke pripreme; Toaletni proizvodi; Nemedicinska kozmetika i toaletni preparati; Kozmetički proizvodi za negu tela; Higijenski preparati kao toaletni pribor; Prirodna kozmetika; Kozmetika za upotrebu na koži; Sredstva za čišćenje kože [nemedicinska]; Sredstva za pranje lica [kozmetika]; Sredstva za vlaženje kože; Sredstva za teksturu kože; Kozmetički pojačivač kože; Nemedicinski preparati za masažu; Nemedicinski toaletni pribor; Kozmetički preparati za negu kože; Nemedicinska kozmetika; Etarske esencije i ulja; Aromatična ulja; Prirodna eterična ulja; Prirodna ulja za kozmetičke svrhe; Ulja za negu kože [kozmetika]; Ulja za kupanje i tuširanje [nemedicinska]; Ulja za toaletne svrhe; Mineralna ulja [kozmetika]; Masažna ulja i Iosioni; Parfimerije i mirisi; Parfimisane kreme; Mirisni Iosioni i kreme za telo; Parfimisane maramice; Parfimisani Iosioni za telo [toaletni preparati]; Kozmetičke kreme i Iosioni; Nemedicinske kreme za kožu; Losion za kožu; Nemedicinske kreme za telo; kreme; Kreme za učvršćivanje kože; Kreme za oporavak za kozmetičku upotrebu; Kreme za negu kože osim za medicinsku upotrebu; Kreme za regeneraciju kože za kozmetičke svrhe; Krema za čišćenje kože [nemedicinska]; Masti za kozmetičku upotrebu; Dezodoransi protiv znojenja; Dezodoransi za ličnu upotrebu [parfimerija]; Gelovi za kozmetičku upotrebu; Gelovi za telo; Gelovi za telo i lice [kozmetika]; Sapun za tuširanje; Sapuni i gelovi; Kozmetički sapuni; Sredstva za pranje tela; Balzami, osim za medicinsku upotrebu; Balzami za kožu (Nemedicinski); Preparati za negu kože, očiju i noktiju; Preparati za omekšavanje kože; Kozmetički preparati za kupanje i tuširanje; Toneri za kožu; Sredstva za omekšavanje kože [nemedicinski]; Mleko za telo; Kreme za lice za kozmetičku upotrebu; Maske za kožu [kozmetika]; Maske za telo; Maske za hidrataciju kože; Maske za čišćenje lica; Biljni ekstrakti za kozmetičke svrhe; Preparati za negu kože; Serumi za kozmetičke svrhe; Pena za tuširanje i kupanje; Pena za negu kože; Pene za čišćenje kože; Maslaci za lice; Maramice za lice; Šamponi; emolijentni šamponi; Šamponske šipke; Preparati za negu sunca; Nemedicinski stimulativni Iosioni za kožu; Podloga za kožu; Sredstva za izbeljivanje kože; Preparati za izbeljivanje kože; Kreme za izbeljivanje kože; Maske za kožu od gline; Esencije za negu kože; Serum za olakšanje kože [kozmetički]; Preparati za negu kože protiv starenja; Sprejevi za čišćenje i osvežavanje kože; Kozmetički preparati za učvršćivanje kože; Kozmetički preparati za obnavljanje kože; Kreme za tamnjenje kože; Mleko za čišćenje za negu kože; Hidratori kože za kozmetičke svrhe; Emulzije za zaglađivanje kože; Lokalni sprejevi za kožu u kozmetičke svrhe; Kozmetika za zaštitu kože od opekotina od sunca; Eksfolijanti za negu kože; Eksfolijanti za čišćenje kože; Piling za lice [kozmetički]; Jedinjenja za negu kože nakon izlaganja suncu; Kreme za zaštitu od sunca [kozmetika]; Puder za lice; Kremasti puder za lice; Puder u prahu za lice; Paketi za dopunjavanje krema za negu kože; Pripreme za šminkanje; Multifunkcionalna šminka; Šminka kože; Šminka lica; Šminka za oči; Podloge za šminkanje; Sredstva za skidanje šminke.

Klasa 5: Dodaci ishrani; Dijetetski dodaci ishrani za Ijudsku upotrebu; Dijetetski i nutritivni dodaci; Medicinski dodaci ishrani; Dodaci ishrani u tečnom obliku; Proteinski dijetetski suplementi; Antioksidativni suplementi; Dodaci ishrani u obliku praha; Tečni dodaci ishrani; Prebiotski dodaci ishrani; Probiotički dodaci ishrani; Vitaminski i mineralni dodaci ishrani; Vitamini i vitaminski preparati; Dijetetski dodaci pića; Dijetetska hrana prilagođena za medicinske svrhe; Dijetetski prehrambeni proizvodi prilagođeni za medicinsku upotrebu; Vitaminski i mineralni preparati; Dijetetski i nutritivni preparati; Dijetetske supstance prilagođene za medicinsku upotrebu; Farmaceutske kompozicije; Lekovi za Ijudske potrebe; Farmaceutski preparati za Ijudsku upotrebu;

Farmaceutski preparati i supstance; Medicinski preparati i supstance; Dijetetske infuzije za medicinsku upotrebu; Medicinska pića; Hemijski preparati za farmaceutske svrhe; Homeopatski suplementi; Antioksidansi; Analgetici; Analeptici; Medicinske masti; Lokalni anestetici; Protivotrovi; Antigeni; Antihistaminici; Antiparazitni preparati; Antitoksini; Kreme za medicinsku upotrebu; Kreme za negu kože za medicinsku upotrebu; Kreme za kožu za medicinske svrhe; Krema za lice za medicinske svrhe; Elikširi [farmaceutski preparati]; Digestivni enzimi; Biljni ekstrakti za medicinske svrhe; Imunomodulatori; Losioni za kožu u medicinske svrhe; Losioni u medicinske svrhe; Losioni za negu kože u medicinske svrhe; Tonici za kožu u medicinske svrhe; Serum za olakšanje kože [medicinski]; Farmakološki preparati za negu kože; Farmaceutski preparati za negu kože; Anti-infektivni; Anti-inflamatorni; Preparati za negu kože za medicinsku upotrebu; Antimikrobna sredstva za ispiranje lica; Medicinski preparati za tretman kože; Farmaceutski preparati za lečenje kožnih oboljenja; Farmaceutski preparati za rane na koži; Elikširi za smirenje kože; Tečni zavoji za rane na koži; Ljepljivi flasteri za kožu za medicinsku upotrebu; Antibakterijski gelovi za dezinfekciju kože na bazi alkohola; Hidratori kože kao dermalni fileri za injekcije; Preparati za čišćenje kože za medicinsku upotrebu; Antiseptički sprejevi u obliku aerosola za upotrebu na koži; Soli za medicinske potrebe; Sirupi za farmaceutske svrhe; Tinkture za medicinske svrhe; Tonici za medicinske svrhe; Ulja za medicinske svrhe; Masti za medicinske svrhe; Masti za nanošenje na kožu; Hirurški zavoji; Obloge u medicinske svrhe; Medicinski i hiruški zavoji; Adhezivni flasteri; Alkohol za farmaceutske svrhe; Sterilni rastvori za medicinske svrhe; Medicinski sapun; Šamponi za medicinsku upotrebu; Sredstva za dezinfekciju.

(210) **Ž-2024-340**

(220) 24.07.2024.

(731) CASA ŠPADIJER BIOCLINICA DOO BEOGRAD (ČUKARICA), sa sedištem u Beogradu, opština Čukarica, Stevana Brakusa 6, 11030, Beograd, RS

(540)



KURKUMA FORTE

(550) I

(740) Advokat Nikola Petrović, sa sedištem u Beogradu, opština Stari grad, ulica Francuska broj 5, 11000, Beograd

(511) Klasa 3: Kozmetika; Kozmetičke pripreme; Toaletni proizvodi; Nemedicinska kozmetika i toaletni preparati; Kozmetički proizvodi za negu tela; Higijenski preparati kao toaletni pribor; Prirodna kozmetika; Kozmetika za upotrebu na koži; Sredstva za čišćenje kože [nemedicinska]; Sredstva za pranje lica [kozmetika]; Sredstva za vlaženje kože; Sredstva za teksturu kože; Kozmetički pojačivač kože; Nemedicinski preparati za masažu; Nemedicinski toaletni pribor; Kozmetički preparati za negu kože; Nemedicinska kozmetika; Etarske esencije i ulja; Aromatična ulja; Prirodna eterična ulja; Prirodna ulja za kozmetičke svrhe; Ulja za negu kože [kozmetika]; Ulja za kupanje i tuširanje [nemedicinska]; Ulja za toaletne svrhe; Mineralna ulja [kozmetika]; Masažna ulja i losioni; Parfimerije i mirisi; Parfimisane kreme; Mirisni losioni i kreme za telo; Parfimisane maramice; Parfimisani losioni za telo [toaletni preparati]; Kozmetičke kreme i losioni; Nemedicinske kreme za

kožu; Losion za kožu; Nemedicinske kreme za telo; kreme; Kreme za učvršćivanje kože; Kreme za oporavak za kozmetičku upotrebu; Kreme za negu kože osim za medicinsku upotrebu; Kreme za regeneraciju kože za kozmetičke svrhe; Krema za čišćenje kože [nemedicinska]; Masti za kozmetičku upotrebu; Dezodoransi protiv znojenja; Dezodoransi za ličnu upotrebu [parfimerija]; Gelovi za kozmetičku upotrebu; Gelovi za telo; Gelovi za telo i lice [kozmetika]; Sapun za tuširanje; Sapuni i gelovi; Kozmetički sapuni; Sredstva za pranje tela; Balzami, osim za medicinsku upotrebu; Balzami za kožu (Nemedicinski); Preparati za negu kože, očiju i noktiju; Preparati za omekšavanje kože; Kozmetički preparati za kupanje i tuširanje; Toneri za kožu; Sredstva za omekšavanje kože [nemedicinski]; Mleko za telo; Kreme za lice za kozmetičku upotrebu; Maske za kožu [kozmetika]; Maske za telo; Maske za hidrataciju kože; Maske za čišćenje lica; Biljni ekstrakti za kozmetičke svrhe; Preparati za negu kože; Serumi za kozmetičke svrhe; Pena za tuširanje i kupanje; Pena za negu kože; Pene za čišćenje kože; Maslaci za lice; Maramice za lice; Šamponi; emolijentni šamponi; Šamponske šipke; Preparati za negu sunca; Nemedicinski stimulativni losioni za kožu; Podloga za kožu; Sredstva za izbeljivanje kože; Preparati za izbeljivanje kože; Kreme za izbeljivanje kože; Maske za kožu od gline; Esencije za negu kože; Serum za olakšanje kože [kozmetički]; Preparati za negu kože protiv starenja; Sprejevi za čišćenje i osvežavanje kože; Kozmetički preparati za učvršćivanje kože; Kozmetički preparati za obnavljanje kože; Kreme za tamnjenje kože; Mleko za čišćenje za negu kože; Hidratori kože za kozmetičke svrhe; Emulzije za zaglađivanje kože; Lokalni sprejevi za kožu u kozmetičke svrhe; Kozmetika za zaštitu kože od opekotina od sunca; Eksfolijanti za negu kože; Eksfolijanti za čišćenje kože; Piling za lice [kozmetički]; Jedinjenja za negu kože nakon izlaganja suncu; Kreme za zaštitu od sunca [kozmetika]; Puder za lice; Kremasti puder za lice; Puder u prahu za lice; Paketi za dopunjavanje krema za negu kože; Pripreme za šminkanje; Multifunkcionalna šminka; Šminka kože; Šminka lica; Šminka za oči; Podloge za šminkanje; Sredstva za skidanje šminke.

Klasa 5: Dodaci ishrani; Dijetetski dodaci ishrani za ljudsku upotrebu; Dijetetski i nutritivni dodaci; Medicinski dodaci ishrani; Dodaci ishrani u tečnom obliku; Proteinski dijetetski suplementi; Antioksidativni suplementi; Dodaci ishrani u obliku praha; Tečni dodaci ishrani; Prebiotski dodaci ishrani; Probiotički dodaci ishrani; Vitaminski i mineralni dodaci ishrani; Vitamini i vitaminski preparati; Dijetetski dodaci pića; Dijetetska hrana prilagođena za medicinske svrhe; Dijetetski prehrambeni proizvodi prilagođeni za medicinsku upotrebu; Vitaminski i mineralni preparati; Dijetetski i nutritivni preparati; Dijetetske supstance prilagođene za medicinsku upotrebu; Farmaceutske kompozicije; Lekovi za ljudske potrebe; Farmaceutski preparati za ljudsku upotrebu; Farmaceutski preparati i supstance; Medicinski preparati i supstance; Dijetetske infuzije za medicinsku upotrebu; Medicinska pića; Hemijski preparati za farmaceutske svrhe; Homeopatski suplementi; Antioksidansi; Analgetici; Analeptici; Medicinske masti; Lokalni anestetici; Protivotrovi; Antigeni; Antihistaminici; Antiparazitni preparati; Antitoksini; Kreme za medicinsku upotrebu; Kreme za negu kože za medicinsku upotrebu; Kreme za kožu za medicinske svrhe; Krema za lice za medicinske svrhe; Eliksiri [farmaceutski preparati]; Digestivni enzimi; Biljni ekstrakti za medicinske svrhe; Imunomodulatori; Losioni za kožu u medicinske svrhe; Losioni u medicinske svrhe; Losioni za negu kože u medicinske svrhe; Tonici za kožu u medicinske svrhe; Serum za olakšanje kože [medicinski]; Farmakološki preparati za negu kože; Farmaceutski preparati za negu kože; Anti-infektivni; Anti-inflamatorni; Preparati za negu kože za medicinsku upotrebu; Antimikrobna sredstva za ispiranje lica; Medicinski preparati za tretman kože; Farmaceutski preparati za lečenje kožnih oboljenja; Farmaceutski preparati za rane na koži; Eliksiri za smirenje kože; Tečni zavoji za rane na koži; Ljepljivi flasteri za kožu za medicinsku upotrebu; Antibakterijski gelovi za dezinfekciju kože na bazi alkohola; Hidratori kože kao dermalni fileri za injekcije; Preparati za čišćenje kože za medicinsku upotrebu; Antiseptički sprejevi u obliku aerosola za upotrebu na koži; Soli za medicinske potrebe; Sirupi za farmaceutske svrhe; Tinkture za medicinske svrhe; Tonici za

medicinske svrhe; Ulja za medicinske svrhe; Masti za medicinske svrhe; Masti za nanošenje na kožu; Hirurški zavoji; Obloge u medicinske svrhe; Medicinski i hiruški zavoji; Adhezivni flasteri; Alkohol za farmaceutske svrhe; Sterilni rastvori za medicinske svrhe; Medicinski sapun; Šamponi za medicinsku upotrebu; Sredstva za dezinfekciju.

(210) **Ž-2024-341**

(220) 24.07.2024.

(731) CASA ŠPADIJER BIOCLINICA DOO BEOGRAD (ČUKARICA), sa sedištem u Beogradu, opština Čukarica, Stevana Brakusa 6, 11030, Beograd, RS

(540)



URASAN FORTE

(550) I

(740) Advokat Nikola Petrović, sa sedištem u Beogradu, opština Stari grad, ulica Francuska broj 5, 11000, Beograd

(511) Klasa 3: Kozmetika; Kozmetičke pripreme; Toaletni proizvodi; Nemedicinska kozmetika i toaletni preparati; Kozmetički proizvodi za negu tela; Higijenski preparati kao toaletni pribor; Prirodna kozmetika; Kozmetika za upotrebu na koži; Sredstva za čišćenje kože [nemedicinska]; Sredstva za pranje lica [kozmetika]; Sredstva za vlaženje kože; Sredstva za teksturu kože; Kozmetički pojačivač kože; Nemedicinski preparati za masažu; Nemedicinski toaletni pribor; Kozmetički preparati za negu kože; Nemedicinska kozmetika; Etarske esencije i ulja; Aromatična ulja; Prirodna eterična ulja; Prirodna ulja za kozmetičke svrhe; Ulja za negu kože [kozmetika]; Ulja za kupanje i tuširanje [nemedicinska]; Ulja za toaletne svrhe; Mineralna ulja [kozmetika]; Masažna ulja i Iosioni; Parfimerije i mirisi; Parfimisane kreme; Mirisni Iosioni i kreme za telo; Parfimisane maramice; Parfimisani Iosioni za telo [toaletni preparati]; Kozmetičke kreme i Iosioni; Nemedicinske kreme za kožu; Losion za kožu; Nemedicinske kreme za telo; kreme; Kreme za učvršćivanje kože; Kreme za oporavak za kozmetičku upotrebu; Kreme za negu kože osim za medicinsku upotrebu; Kreme za regeneraciju kože za kozmetičke svrhe; Krema za čišćenje kože [nemedicinska]; Masti za kozmetičku upotrebu; Dezodoransi protiv znojenja; Dezodoransi za ličnu upotrebu [parfimerija]; Gelovi za kozmetičku upotrebu; Gelovi za telo; Gelovi za telo i lice [kozmetika]; Sapun za tuširanje; Sapuni i gelovi; Kozmetički sapuni; Sredstva za pranje tela; Balzami, osim za medicinsku upotrebu; Balzami za kožu (Nemedicinski); Preparati za negu kože, očiju i noktiju; Preparati za omekšavanje kože; Kozmetički preparati za kupanje i tuširanje; Toneri za kožu; Sredstva za omekšavanje kože [nemedicinski]; Mleko za telo; Kreme za lice za kozmetičku upotrebu; Maske za kožu [kozmetika]; Maske za telo; Maske za hidrataciju kože; Maske za čišćenje lica; Biljni ekstrakti za kozmetičke svrhe; Preparati za negu kože; Serumi za kozmetičke svrhe; Pena za tuširanje i kupanje; Pena za negu kože; Pene za čišćenje kože; Maslaci za lice; Maramice za lice; Šamponi; emolijentni šamponi; Šamponske šipke; Preparati za negu sunca; Nemedicinski stimulativni Iosioni za kožu; Podloga za kožu; Sredstva za izbeljivanje kože; Preparati za izbeljivanje kože; Kreme za izbeljivanje kože; Maske za kožu od gline; Esencije za negu kože; Serum za olakšanje kože [kozmetički]; Preparati za negu kože protiv starenja; Sprejevi za čišćenje i osvežavanje kože; Kozmetički preparati za učvršćivanje kože; Kozmetički preparati za obnavljanje kože; Kreme za tamnjenje kože; Mleko za

čišćenje za negu kože; Hidratori kože za kozmetičke svrhe; Emulzije za zaglađivanje kože; Lokalni sprejevi za kožu u kozmetičke svrhe; Kozmetika za zaštitu kože od opekotina od sunca; Eksfolijanti za negu kože; Eksfolijanti za čišćenje kože; Piling za lice [kozmetički]; Jedinjenja za negu kože nakon izlaganja suncu; Kreme za zaštitu od sunca [kozmetika]; Puder za lice; Kremasti puder za lice; Puder u prahu za lice; Paketi za dopunjavanje krema za negu kože; Pripreme za šminkanje; Multifunkcionalna šminka; Šminka kože; Šminka lica; Šminka za oči; Podloge za šminkanje; Sredstva za skidanje šminke.

Klasa 5: Dodaci ishrani; Dijetetski dodaci ishrani za Ijudsku upotrebu; Dijetetski i nutritivni dodaci; Medicinski dodaci ishrani; Dodaci ishrani u tečnom obliku; Proteinski dijetetski suplementi; Antioksidativni suplementi; Dodaci ishrani u obliku praha; Tečni dodaci ishrani; Prebiotski dodaci ishrani; Probiotički dodaci ishrani; Vitaminski i mineralni dodaci ishrani; Vitamini i vitaminski preparati; Dijetetski dodaci pića; Dijetetska hrana prilagođena za medicinske svrhe; Dijetetski prehrambeni proizvodi prilagođeni za medicinsku upotrebu; Vitaminski i mineralni preparati; Dijetetski i nutritivni preparati; Dijetetske supstance prilagođene za medicinsku upotrebu; Farmaceutске kompozicije; Lekovi za Ijudske potrebe; Farmaceutski preparati za Ijudsku upotrebu; Farmaceutski preparati i supstance; Medicinski preparati i supstance; Dijetetske infuzije za medicinsku upotrebu; Medicinska pića; Hemijski preparati za farmaceutске svrhe; Homeopatski suplementi; Antioksidansi; Analgetici; Analeptici; Medicinske masti; Lokalni anestetici; Protivotrovi; Antigeni; Antihistaminici; Antiparazitni preparati; Antitoksini; Kreme za medicinsku upotrebu; Kreme za negu koje za medicinsku upotrebu; Kreme za kožu za medicinske svrhe; Krema za lice za medicinske svrhe; Elikisiri [farmaceutski preparati]; Digestivni enzimi; Biljni ekstrakti za medicinske svrhe; Imunomodulatori; Losioni za kožu u medicinske svrhe; Losioni u medicinske svrhe; Losioni za negu kože u medicinske svrhe; Tonici za kožu u medicinske svrhe; Serum za olakšanje kože [medicinski]; Farmakološki preparati za negu kože; Farmaceutski preparati za negu kože; Anti-infektivni; Anti-inflamatorni; Preparati za negu kože za medicinsku upotrebu; Antimikrobna sredstva za ispiranje lica; Medicinski preparati za tretman kože; Farmaceutski preparati za lečenje kožnih oboljenja; Farmaceutski preparati za rane na koži; Elikisiri za smirenje kože; Tečni zavoji za rane na koži; Ljepljivi flasteri za kožu za medicinsku upotrebu; Antibakterijski gelovi za dezinfekciju kože na bazi alkohola; Hidratori kože kao dermalni fileri za injekcije; Preparati za čišćenje kože za medicinsku upotrebu; Antiseptički sprejevi u obliku aerosola za upotrebu na koži; Soli za medicinske potrebe; Sirupi za farmaceutске svrhe; Tinkture za medicinske svrhe; Tonici za medicinske svrhe; Ulja za medicinske svrhe; Masti za medicinske svrhe; Masti za nanošenje na kožu; Hirurški zavoji; Obloge u medicinske svrhe; Medicinski i hiruški zavoji; Adhezivni flasteri; Alkohol za farmaceutске svrhe; Sterilni rastvori za medicinske svrhe; Medicinski sapun; Šamponi za medicinsku upotrebu; Sredstva za dezinfekciju.

(210) **Ž-2024-342**

(220) 24.07.2024.

(731) CASA ŠPADIJER BIOCLINICA DOO BEOGRAD (ČUKARICA), sa sedištem u Beogradu, opština Čukarica, Stevana Brakusa 6, 11030, Beograd, RS

(540)



LUX

(550) I

(740) Advokat Nikola Petrović, sa sedištem u Beogradu, opština Stari grad, ulica Francuska broj 5, 11000, Beograd

(511) Klasa 3: Kozmetika; Kozmetičke pripreme; Toaletni proizvodi; Nemedicinska kozmetika i toaletni preparati; Kozmetički proizvodi za negu tela; Higijenski preparati kao toaletni pribor; Prirodna kozmetika; Kozmetika za upotrebu na koži; Sredstva za čišćenje kože [nemedicinska]; Sredstva za pranje lica [kozmetika]; Sredstva za vlaženje kože; Sredstva za teksturu kože; Kozmetički pojačivač kože; Nemedicinski preparati za masažu; Nemedicinski toaletni pribor; Kozmetički preparati za negu kože; Nemedicinska kozmetika; Etarske esencije i ulja; Aromatična ulja; Prirodna eterična ulja; Prirodna ulja za kozmetičke svrhe; Ulja za negu kože [kozmetika]; Ulja za kupanje i tuširanje [nemedicinska]; Ulja za toaletne svrhe; Mineralna ulja [kozmetika]; Masažna ulja i Iosioni; Parfimerije i mirisi; Parfimisane kreme; Mirisni Iosioni i kreme za telo; Parfimisane maramice; Parfimisani Iosioni za telo [toaletni preparati]; Kozmetičke kreme i Iosioni; Nemedicinske kreme za kožu; Losion za kožu; Nemedicinske kreme za telo; kreme; Kreme za učvršćivanje kože; Kreme za oporavak za kozmetičku upotrebu; Kreme za negu kože osim za medicinsku upotrebu; Kreme za regeneraciju kože za kozmetičke svrhe; Krema za čišćenje kože [nemedicinska]; Masti za kozmetičku upotrebu; Dezodoransi protiv znojenja; Dezodoransi za ličnu upotrebu [parfimerija]; Gelovi za kozmetičku upotrebu; Gelovi za telo; Gelovi za telo i lice [kozmetika]; Sapun za tuširanje; Sapuni i gelovi; Kozmetički sapuni; Sredstva za pranje tela; Balzami, osim za medicinsku upotrebu; Balzami za kožu (Nemedicinski); Preparati za negu kože, očiju i noktiju; Preparati za omekšavanje kože; Kozmetički preparati za kupanje i tuširanje; Toneri za kožu; Sredstva za omekšavanje kože [nemedicinski]; Mleko za telo; Kreme za lice za kozmetičku upotrebu; Maske za kožu [kozmetika]; Maske za telo; Maske za hidrataciju kože; Maske za čišćenje lica; Biljni ekstrakti za kozmetičke svrhe; Preparati za negu kože; Serumi za kozmetičke svrhe; Pena za tuširanje i kupanje; Pena za negu kože; Pene za čišćenje kože; Maslaci za lice; Maramice za lice; Šamponi; emolijentni šamponi; Šamponske šipke; Preparati za negu sunca; Nemedicinski stimulativni Iosioni za kožu; Podloga za kožu; Sredstva za izbeljivanje kože; Preparati za izbeljivanje kože; Kreme za izbeljivanje kože; Maske za kožu od gline; Esencije za negu kože; Serum za olakšanje kože [kozmetički]; Preparati za negu kože protiv starenja; Sprejevi za čišćenje i osvežavanje kože; Kozmetički preparati za učvršćivanje kože; Kozmetički preparati za obnavljanje kože; Kreme za tamnjenje kože; Mleko za čišćenje za negu kože; Hidratori kože za kozmetičke svrhe; Emulzije za zaglađivanje kože; Lokalni sprejevi za kožu u kozmetičke svrhe; Kozmetika za zaštitu kože od opekotina od sunca; Eksfolijanti za negu kože; Eksfolijanti za čišćenje kože; Piling za lice [kozmetički]; Jedinjenja za negu kože nakon izlaganja suncu; Kreme za zaštitu od sunca [kozmetika]; Puder za lice; Kremasti puder za lice; Puder u prahu za lice; Paketi za dopunjavanje krema za negu kože; Pripreme za šminkanje; Multifunkcionalna šminka; Šminka kože; Šminka lica; Šminka za oči; Podloge za šminkanje; Sredstva za skidanje šminke.

Klasa 5: Dodaci ishrani; Dijetetski dodaci ishrani za Ijudsku upotrebu; Dijetetski i nutritivni dodaci; Medicinski dodaci ishrani; Dodaci ishrani u tečnom obliku; Proteinski dijetetski suplementi; Antioksidativni suplementi; Dodaci ishrani u obliku praha; Tečni dodaci ishrani; Prebiotski dodaci ishrani; Probiotički dodaci ishrani; Vitaminski i mineralni dodaci ishrani; Vitamini i vitaminski preparati; Dijetetski dodaci pića; Dijetetska hrana prilagođena za medicinske svrhe; Dijetetski prehrambeni proizvodi prilagođeni za medicinsku upotrebu; Vitaminski i mineralni preparati; Dijetetski i nutritivni preparati; Dijetetske supstance prilagođene za medicinsku upotrebu; Farmaceutske kompozicije; Lekovi za Ijudske potrebe; Farmaceutski preparati za Ijudsku upotrebu; Farmaceutski preparati i supstance; Medicinski preparati i supstance; Dijetetske infuzije za medicinsku upotrebu; Medicinska pića; Hemijski preparati za farmaceutske svrhe; Homeopatski suplementi; Antioksidansi; Analgetici; Analeptici; Medicinske masti; Lokalni anestetici;

Protivotrovi; Antigeni; Antihistaminici; Antiparazitni preparati; Antitoksini; Kreme za medicinsku upotrebu; Kreme za negu koje za medicinsku upotrebu; Kreme za kožu za medicinske svrhe; Krema za lice za medicinske svrhe; Elikširi [farmaceutski preparati]; Digestivni enzimi; Biljni ekstrakti za medicinske svrhe; Imunomodulatori; Losioni za kožu u medicinske svrhe; Losioni u medicinske svrhe; Losioni za negu kože u medicinske svrhe; Tonic i za kožu u medicinske svrhe; Serum za olakšanje kože [medicinski]; Farmakološki preparati za negu kože; Farmaceutski preparati za negu kože; Anti-infektiv i; Anti-inflamatorni; Preparati za negu kože za medicinsku upotrebu; Antimikrobna sredstva za ispiranje lica; Medicinski preparati za tretman kože; Farmaceutski preparati za lečenje kožnih oboljenja; Farmaceutski preparati za rane na koži; Elikširi za smirenje kože; Tečni zavoji za rane na koži; Ljepljivi flasteri za kožu za medicinsku upotrebu; Antibakterijski gelovi za dezinfekciju kože na bazi alkohola; Hidratori kože kao dermalni fileri za injekcije; Preparati za čišćenje kože za medicinsku upotrebu; Antiseptički sprejevi u obliku aerosola za upotrebu na koži; Soli za medicinske potrebe; Sirupi za farmaceutske svrhe; Tinkture za medicinske svrhe; Tonic i za medicinske svrhe; Ulja za medicinske svrhe; Masti za medicinske svrhe; Masti za nanošenje na kožu; Hirurški zavoji; Obloge u medicinske svrhe; Medicinski i hiruški zavoji; Adhezivni flasteri; Alkohol za farmaceutske svrhe; Sterilni rastvori za medicinske svrhe; Medicinski sapun; Šamponi za medicinsku upotrebu; Sredstva za dezinfekciju.

(210) **Ž-2024-343**

(220) 24.07.2024.

(731) CASA ŠPADIJER BIOCLINICA DOO BEOGRAD (ČUKARICA), sa sedištem u Beogradu, opština Čukarica, Stevana Brakusa 6, 11030, Beograd, RS

(540)



BIO UNO IMMUNO

(550) I

(740) Advokat Nikola Petrović, sa sedištem u Beogradu, opština Stari grad, ulica Francuska broj 5, 11000, Beograd

(511) Klasa 3: Kozmetika; Kozmetičke pripreme; Toaletni proizvodi; Nemedicinska kozmetika i toaletni preparati; Kozmetički proizvodi za negu tela; Higijenski preparati kao toaletni pribor; Prirodna kozmetika; Kozmetika za upotrebu na koži; Sredstva za čišćenje kože [nemedicinska]; Sredstva za pranje lica [kozmetika]; Sredstva za vlaženje kože; Sredstva za teksturu kože; Kozmetički pojačivač kože; Nemedicinski preparati za masažu; Nemedicinski toaletni pribor; Kozmetički preparati za negu kože; Nemedicinska kozmetika; Etarske esencije i ulja; Aromatična ulja; Prirodna eterična ulja; Prirodna ulja za kozmetičke svrhe; Ulja za negu kože [kozmetika]; Ulja za kupanje i tuširanje [nemedicinska]; Ulja za toaletne svrhe; Mineralna ulja [kozmetika]; Masažna ulja i losioni; Parfimerije i mirisi; Parfimisane kreme; Mirisni losioni i kreme za telo; Parfimisane maramice; Parfimisani losioni za telo [toaletni preparati]; Kozmetičke kreme i losioni; Nemedicinske kreme za kožu; Losion za kožu; Nemedicinske kreme za telo; kreme; Kreme za učvršćivanje kože; Kreme za oporavak za kozmetičku upotrebu; Kreme za negu kože osim za medicinsku upotrebu; Kreme za regeneraciju kože za kozmetičke svrhe; Krema za čišćenje kože [nemedicinska]; Masti za kozmetičku upotrebu; Dezodoransi protiv znojenja; Dezodoransi za ličnu upotrebu [parfimerija]; Gelovi za

kozmetičku upotrebu; Gelovi za telo; Gelovi za telo i lice [kozmetika]; Sapun za tuširanje; Sapuni i gelovi; Kozmetički sapuni; Sredstva za pranje tela; Balzami, osim za medicinsku upotrebu; Balzami za kožu (Nemedicinski); Preparati za negu kože, očiju i noktiju; Preparati za omekšavanje kože; Kozmetički preparati za kupanje i tuširanje; Toneri za kožu; Sredstva za omekšavanje kože [nemedicinski]; Mleko za telo; Kreme za lice za kozmetičku upotrebu; Maske za kožu [kozmetika]; Maske za telo; Maske za hidrataciju kože; Maske za čišćenje lica; Biljni ekstrakti za kozmetičke svrhe; Preparati za negu kože; Serumi za kozmetičke svrhe; Pena za tuširanje i kupanje; Pena za negu kože; Pene za čišćenje kože; Maslaci za lice; Maramice za lice; Šamponi; emolijentni šamponi; Šamponske šipke; Preparati za negu sunca; Nemedicinski stimulativni losioni za kožu; Podloga za kožu; Sredstva za izbeljivanje kože; Preparati za izbeljivanje kože; Kreme za izbeljivanje kože; Maske za kožu od gline; Esencije za negu kože; Serum za olakšanje kože [kozmetički]; Preparati za negu kože protiv starenja; Sprejevi za čišćenje i osvežavanje kože; Kozmetički preparati za učvršćivanje kože; Kozmetički preparati za obnavljanje kože; Kreme za tamnjenje kože; Mleko za čišćenje za negu kože; Hidratori kože za kozmetičke svrhe; Emulzije za zaglađivanje kože; Lokalni sprejevi za kožu u kozmetičke svrhe; Kozmetika za zaštitu kože od opekotina od sunca; Eksfolijanti za negu kože; Eksfolijanti za čišćenje kože; Piling za lice [kozmetički]; Jedinjenja za negu kože nakon izlaganja suncu; Kreme za zaštitu od sunca [kozmetika]; Puder za lice; Kremasti puder za lice; Puder u prahu za lice; Paketi za dopunjavanje krema za negu kože; Pripreme za šminkanje; Multifunkcionalna šminka; Šminka kože; Šminka lica; Šminka za oči; Podloge za šminkanje; Sredstva za skidanje šminke.

Klasa 5: Dodaci ishrani; Dijetetski dodaci ishrani za ljudsku upotrebu; Dijetetski i nutritivni dodaci; Medicinski dodaci ishrani; Dodaci ishrani u tečnom obliku; Proteinski dijetetski suplementi; Antioksidativni suplementi; Dodaci ishrani u obliku praha; Tečni dodaci ishrani; Prebiotski dodaci ishrani; Probiotički dodaci ishrani; Vitaminski i mineralni dodaci ishrani; Vitamini i vitaminski preparati; Dijetetski dodaci pića; Dijetetska hrana prilagođena za medicinske svrhe; Dijetetski prehrambeni proizvodi prilagođeni za medicinsku upotrebu; Vitaminski i mineralni preparati; Dijetetski i nutritivni preparati; Dijetetske supstance prilagođene za medicinsku upotrebu; Farmaceutске kompozicije; Lekovi za ljudske potrebe; Farmaceutski preparati za ljudsku upotrebu; Farmaceutski preparati i supstance; Medicinski preparati i supstance; Dijetetske infuzije za medicinsku upotrebu; Medicinska pića; Hemijski preparati za farmaceutске svrhe; Homeopatski suplementi; Antioksidansi; Analgetici; Analeptici; Medicinske masti; Lokalni anestetici; Protivotrovi; Antigeni; Antihistaminici; Antiparazitni preparati; Antitoksini; Kreme za medicinsku upotrebu; Kreme za negu kože za medicinsku upotrebu; Kreme za kožu za medicinske svrhe; Krema za lice za medicinske svrhe; Elikhiri [farmaceutski preparati]; Digestivni enzimi; Biljni ekstrakti za medicinske svrhe; Imunomodulatori; Losioni za kožu u medicinske svrhe; Losioni u medicinske svrhe; Losioni za negu kože u medicinske svrhe; Tonici za kožu u medicinske svrhe; Serum za olakšanje kože [medicinski]; Farmakološki preparati za negu kože; Farmaceutski preparati za negu kože; Anti-infektivni; Anti-inflamatorni; Preparati za negu kože za medicinsku upotrebu; Antimikrobna sredstva za ispiranje lica; Medicinski preparati za tretman kože; Farmaceutski preparati za lečenje kožnih oboljenja; Farmaceutski preparati za rane na koži; Elikhiri za smirenje kože; Tečni zavoji za rane na koži; Ljepljivi flasteri za kožu za medicinsku upotrebu; Antibakterijski gelovi za dezinfekciju kože na bazi alkohola; Hidratori kože kao dermalni fileri za injekcije; Preparati za čišćenje kože za medicinsku upotrebu; Antiseptički sprejevi u obliku aerosola za upotrebu na koži; Soli za medicinske potrebe; Sirupi za farmaceutске svrhe; Tinkture za medicinske svrhe; Tonici za medicinske svrhe; Ulja za medicinske svrhe; Masti za medicinske svrhe; Masti za nanošenje na kožu; Hirurški zavoji; Obloge u medicinske svrhe; Medicinski i hirurški zavoji; Adhezivni flasteri; Alkohol za farmaceutске svrhe; Sterilni rastvori za medicinske svrhe; Medicinski sapun; Šamponi za medicinsku upotrebu; Sredstva za dezinfekciju.

(210) **Ž-2024-344**

(220) 24.07.2024.

(731) CASA ŠPADIJER BIOCLINICA DOO BEOGRAD (ČUKARICA), sa sedištem u Beogradu, opština Čukarica, Stevana Brakusa 6, 11030, Beograd, RS

(540)



Bi perfect

(550) I

(740) Advokat Nikola Petrović, sa sedištem u Beogradu, opština Stari grad, ulica Francuska broj 5, 11000, Beograd

(511) Klasa 3: Kozmetika; Kozmetičke pripreme; Toaletni proizvodi; Nemedicinska kozmetika i toaletni preparati; Kozmetički proizvodi za negu tela; Higijenski preparati kao toaletni pribor; Prirodna kozmetika; Kozmetika za upotrebu na koži; Sredstva za čišćenje kože [nemedicinska]; Sredstva za pranje lica [kozmetika]; Sredstva za vlaženje kože; Sredstva za teksturu kože; Kozmetički pojačivač kože; Nemedicinski preparati za masažu; Nemedicinski toaletni pribor; Kozmetički preparati za negu kože; Nemedicinska kozmetika; Etarske esencije i ulja; Aromatična ulja; Prirodna eterična ulja; Prirodna ulja za kozmetičke svrhe; Ulja za negu kože [kozmetika]; Ulja za kupanje i tuširanje [nemedicinska]; Ulja za toaletne svrhe; Mineralna ulja [kozmetika]; Masažna ulja i Iosioni; Parfimerije i mirisi; Parfimisane kreme; Mirisni Iosioni i kreme za telo; Parfimisane maramice; Parfimisani Iosioni za telo [toaletni preparati]; Kozmetičke kreme i Iosioni; Nemedicinske kreme za kožu; Losion za kožu; Nemedicinske kreme za telo; kreme; Kreme za učvršćivanje kože; Kreme za oporavak za kozmetičku upotrebu; Kreme za negu kože osim za medicinsku upotrebu; Kreme za regeneraciju kože za kozmetičke svrhe; Krema za čišćenje kože [nemedicinska]; Masti za kozmetičku upotrebu; Dezodoransi protiv znojenja; Dezodoransi za ličnu upotrebu [parfimerija]; Gelovi za kozmetičku upotrebu; Gelovi za telo; Gelovi za telo i lice [kozmetika]; Sapun za tuširanje; Sapuni i gelovi; Kozmetički sapuni; Sredstva za pranje tela; Balzami, osim za medicinsku upotrebu; Balzami za kožu (Nemedicinski); Preparati za negu kože, očiju i noktiju; Preparati za omekšavanje kože; Kozmetički preparati za kupanje i tuširanje; Toneri za kožu; Sredstva za omekšavanje kože [nemedicinski]; Mleko za telo; Kreme za lice za kozmetičku upotrebu; Maske za kožu [kozmetika]; Maske za telo; Maske za hidrataciju kože; Maske za čišćenje lica; Biljni ekstrakti za kozmetičke svrhe; Preparati za negu kože; Serumi za kozmetičke svrhe; Pena za tuširanje i kupanje; Pena za negu kože; Pene za čišćenje kože; Maslaci za lice; Maramice za lice; Šamponi; emolijentni šamponi; Šamponske šipke; Preparati za negu sunca; Nemedicinski stimulativni Iosioni za kožu; Podloga za kožu; Sredstva za izbeljivanje kože; Preparati za izbeljivanje kože; Kreme za izbeljivanje kože; Maske za kožu od gline; Esencije za negu kože; Serum za olakšanje kože [kozmetički]; Preparati za negu kože protiv starenja; Sprejevi za čišćenje i osvežavanje kože; Kozmetički preparati za učvršćivanje kože; Kozmetički preparati za obnavljanje kože; Kreme za tamnjenje kože; Mleko za čišćenje za negu kože; Hidratori kože za kozmetičke svrhe; Emulzije za zaglađivanje kože; Lokalni sprejevi za kožu u kozmetičke svrhe; Kozmetika za zaštitu kože od opekotina od sunca; Eksfolijanti

za negu kože; Eksfolijanti za čišćenje kože; Piling za lice [kozmetički]; Jedinjenja za negu kože nakon izlaganja suncu; Kreme za zaštitu od sunca [kozmetika]; Puder za lice; Kremasti puder za lice; Puder u prahu za lice; Paketi za dopunjavanje krema za negu kože; Pripreme za šminkanje; Multifunkcionalna šminka; Šminka kože; Šminka lica; Šminka za oči; Podloge za šminkanje; Sredstva za skidanje šminke.

Klasa 5: Dodaci ishrani; Dijetetski dodaci ishrani za ljudsku upotrebu; Dijetetski i nutritivni dodaci; Medicinski dodaci ishrani; Dodaci ishrani u tečnom obliku; Proteinski dijetetski suplementi; Antioksidativni suplementi; Dodaci ishrani u obliku praha; Tečni dodaci ishrani; Prebiotski dodaci ishrani; Probiotički dodaci ishrani; Vitaminski i mineralni dodaci ishrani; Vitamini i vitaminski preparati; Dijetetski dodaci pića; Dijetetska hrana prilagođena za medicinske svrhe; Dijetetski prehrambeni proizvodi prilagođeni za medicinsku upotrebu; Vitaminski i mineralni preparati; Dijetetski i nutritivni preparati; Dijetetske supstance prilagođene za medicinsku upotrebu; Farmaceutske kompozicije; Lekovi za ljudske potrebe; Farmaceutski preparati za ljudsku upotrebu; Farmaceutski preparati i supstance; Medicinski preparati i supstance; Dijetetske infuzije za medicinsku upotrebu; Medicinska pića; Hemijski preparati za farmaceutske svrhe; Homeopatski suplementi; Antioksidansi; Analgetici; Analeptici; Medicinske masti; Lokalni anestetici; Protivotrovi; Antigjeni; Antihistaminici; Antiparazitni preparati; Antitoksini; Kreme za medicinsku upotrebu; Kreme za negu kože za medicinsku upotrebu; Kreme za kožu za medicinske svrhe; Krema za lice za medicinske svrhe; Eliksemi [farmaceutski preparati]; Digestivni enzimi; Biljni ekstrakti za medicinske svrhe; Imunomodulatori; Losioni za kožu u medicinske svrhe; Losioni u medicinske svrhe; Losioni za negu kože u medicinske svrhe; Tonici za kožu u medicinske svrhe; Serum za olakšanje kože [medicinski]; Farmakološki preparati za negu kože; Farmaceutski preparati za negu kože; Anti-infektivni; Anti-inflamatorni; Preparati za negu kože za medicinsku upotrebu; Antimikrobna sredstva za ispiranje lica; Medicinski preparati za tretman kože; Farmaceutski preparati za lečenje kožnih oboljenja; Farmaceutski preparati za rane na koži; Eliksemi za smirenje kože; Tečni zavoji za rane na koži; Ljepljivi flasteri za kožu za medicinsku upotrebu; Antibakterijski gelovi za dezinfekciju kože na bazi alkohola; Hidratori kože kao dermalni fileri za injekcije; Preparati za čišćenje kože za medicinsku upotrebu; Antiseptički sprejevi u obliku aerosola za upotrebu na koži; Soli za medicinske potrebe; Sirupi za farmaceutske svrhe; Tinkture za medicinske svrhe; Tonici za medicinske svrhe; Ulja za medicinske svrhe; Masti za medicinske svrhe; Masti za nanošenje na kožu; Hirurški zavoji; Obloge u medicinske svrhe; Medicinski i hirurški zavoji; Adhezivni flasteri; Alkohol za farmaceutske svrhe; Sterilni rastvori za medicinske svrhe; Medicinski sapun; Šamponi za medicinsku upotrebu; Sredstva za dezinfekciju.

(210) **Ž-2024-345**

(220) 24.07.2024.

(731) CASA ŠPADIJER BIOCLINICA DOO BEOGRAD (ČUKARICA), sa sedištem u Beogradu, opština Čukarica, Stevana Brakusa 6, 11030, Beograd, RS

(540)



BUST

(550) I

(740) Advokat Nikola Petrović, sa sedištem u Beogradu, opština Stari grad, ulica Francuska broj 5, 11000, Beograd

(511) Klasa 3: Kozmetika; Kozmetičke pripreme; Toaletni proizvodi; Nemedicinska kozmetika i toaletni preparati; Kozmetički proizvodi za negu tela; Higijenski preparati kao toaletni pribor; Prirodna kozmetika; Kozmetika za upotrebu na koži; Sredstva za čišćenje kože [nemedicinska]; Sredstva za pranje lica [kozmetika]; Sredstva za vlaženje kože; Sredstva za teksturu kože; Kozmetički pojačivač kože; Nemedicinski preparati za masažu; Nemedicinski toaletni pribor; Kozmetički preparati za negu kože; Nemedicinska kozmetika; Etarske esencije i ulja; Aromatična ulja; Prirodna eterična ulja; Prirodna ulja za kozmetičke svrhe; Ulja za negu kože [kozmetika]; Ulja za kupanje i tuširanje [nemedicinska]; Ulja za toaletne svrhe; Mineralna ulja [kozmetika]; Masažna ulja i Iosioni; Parfimerije i mirisi; Parfimisane kreme; Mirisni Iosioni i kreme za telo; Parfimisane maramice; Parfimisani Iosioni za telo [toaletni preparati]; Kozmetičke kreme i Iosioni; Nemedicinske kreme za kožu; Losion za kožu; Nemedicinske kreme za telo; kreme; Kreme za učvršćivanje kože; Kreme za oporavak za kozmetičku upotrebu; Kreme za negu kože osim za medicinsku upotrebu; Kreme za regeneraciju kože za kozmetičke svrhe; Krema za čišćenje kože [nemedicinska]; Masti za kozmetičku upotrebu; Dezodoransi protiv znojenja; Dezodoransi za ličnu upotrebu [parfimerija]; Gelovi za kozmetičku upotrebu; Gelovi za telo; Gelovi za telo i lice [kozmetika]; Sapun za tuširanje; Sapuni i gelovi; Kozmetički sapuni; Sredstva za pranje tela; Balzami, osim za medicinsku upotrebu; Balzami za kožu (Nemedicinski); Preparati za negu kože, očiju i noktiju; Preparati za omekšavanje kože; Kozmetički preparati za kupanje i tuširanje; Toneri za kožu; Sredstva za omekšavanje kože [nemedicinski]; Mleko za telo; Kreme za lice za kozmetičku upotrebu; Maske za kožu [kozmetika]; Maske za telo; Maske za hidrataciju kože; Maske za čišćenje lica; Biljni ekstrakti za kozmetičke svrhe; Preparati za negu kože; Serumi za kozmetičke svrhe; Pena za tuširanje i kupanje; Pena za negu kože; Pene za čišćenje kože; Maslaci za lice; Maramice za lice; Šamponi; emolijentni šamponi; Šamponske šipke; Preparati za negu sunca; Nemedicinski stimulativni Iosioni za kožu; Podloga za kožu; Sredstva za izbeljivanje kože; Preparati za izbeljivanje kože; Kreme za izbeljivanje kože; Maske za kožu od gline; Esencije za negu kože; Serum za olakšanje kože [kozmetički]; Preparati za negu kože protiv starenja; Sprejevi za čišćenje i osvežavanje kože; Kozmetički preparati za učvršćivanje kože; Kozmetički preparati za obnavljanje kože; Kreme za tamnjenje kože; Mleko za čišćenje za negu kože; Hidratori kože za kozmetičke svrhe; Emulzije za zaglađivanje kože; Lokalni sprejevi za kožu u kozmetičke svrhe; Kozmetika za zaštitu kože od opekotina od sunca; Eksfolijanti za negu kože; Eksfolijanti za čišćenje kože; Piling za lice [kozmetički]; Jedinjenja za negu kože nakon izlaganja suncu; Kreme za zaštitu od sunca [kozmetika]; Puder za lice; Kremasti puder za lice; Puder u prahu za lice; Paketi za dopunjavanje krema za negu kože; Pripreme za šminkanje; Multifunkcionalna šminka; Šminka kože; Šminka lica; Šminka za oči; Podloge za šminkanje; Sredstva za skidanje šminke.

Klasa 5: Dodaci ishrani; Dijetetski dodaci ishrani za Ijudsku upotrebu; Dijetetski i nutritivni dodaci; Medicinski dodaci ishrani; Dodaci ishrani u tečnom obliku; Proteinski dijetetski suplementi; Antioksidativni suplementi; Dodaci ishrani u obliku praha; Tečni dodaci ishrani; Prebiotski dodaci ishrani; Probiotički dodaci ishrani; Vitaminski i mineralni dodaci ishrani; Vitamini i vitaminski preparati; Dijetetski dodaci pića; Dijetetska hrana prilagođena za medicinske svrhe; Dijetetski prehrambeni proizvodi prilagođeni za medicinsku upotrebu; Vitaminski i mineralni preparati; Dijetetski i nutritivni preparati; Dijetetske supstance prilagođene za medicinsku upotrebu; Farmaceutske kompozicije; Lekovi za Ijudske potrebe; Farmaceutski preparati za Ijudsku upotrebu; Farmaceutski preparati i supstance; Medicinski preparati i supstance; Dijetetske infuzije za medicinsku upotrebu; Medicinska pića; Hemijski preparati za farmaceutske svrhe; Homeopatski suplementi; Antioksidansi; Analgetici; Analeptici; Medicinske masti; Lokalni anestetici;

Protivotrovi; Antigeni; Antihistaminici; Antiparazitni preparati; Antitoksini; Kreme za medicinsku upotrebu; Kreme za negu koje za medicinsku upotrebu; Kreme za kožu za medicinske svrhe; Krema za lice za medicinske svrhe; Elikširi [farmaceutski preparati]; Digestivni enzimi; Biljni ekstrakti za medicinske svrhe; Imunomodulatori; Losioni za kožu u medicinske svrhe; Losioni u medicinske svrhe; Losioni za negu kože u medicinske svrhe; Tonic i za kožu u medicinske svrhe; Serum za olakšanje kože [medicinski]; Farmakološki preparati za negu kože; Farmaceutski preparati za negu kože; Anti-infektiv i; Anti-inflamatorni; Preparati za negu kože za medicinsku upotrebu; Antimikrobna sredstva za ispiranje lica; Medicinski preparati za tretman kože; Farmaceutski preparati za lečenje kožnih oboljenja; Farmaceutski preparati za rane na koži; Elikširi za smirenje kože; Tečni zavoji za rane na koži; Ljepljivi flasteri za kožu za medicinsku upotrebu; Antibakterijski gelovi za dezinfekciju kože na bazi alkohola; Hidratori kože kao dermalni fileri za injekcije; Preparati za čišćenje kože za medicinsku upotrebu; Antiseptički sprejevi u obliku aerosola za upotrebu na koži; Soli za medicinske potrebe; Sirupi za farmaceutske svrhe; Tinkture za medicinske svrhe; Tonic i za medicinske svrhe; Ulja za medicinske svrhe; Masti za medicinske svrhe; Masti za nanošenje na kožu; Hirurški zavoji; Obloge u medicinske svrhe; Medicinski i hiruški zavoji; Adhezivni flasteri; Alkohol za farmaceutske svrhe; Sterilni rastvori za medicinske svrhe; Medicinski sapun; Šamponi za medicinsku upotrebu; Sredstva za dezinfekciju.

(210) **Ž-2024-346**

(220) 24.07.2024.

(731) CASA ŠPADIJER BIOCLINICA DOO BEOGRAD (ČUKARICA), sa sedištem u Beogradu, opština Čukarica, Stevana Brakusa 6, 11030, Beograd, RS

(540)



CITRAX FORTE

(550) I

(740) Advokat Nikola Petrović, sa sedištem u Beogradu, opština Stari grad, ulica Francuska broj 5, 11000, Beograd

(511) Klasa 3: Kozmetika; Kozmetičke pripreme; Toaletni proizvodi; Nemedicinska kozmetika i toaletni preparati; Kozmetički proizvodi za negu tela; Higijenski preparati kao toaletni pribor; Prirodna kozmetika; Kozmetika za upotrebu na koži; Sredstva za čišćenje kože [nemedicinska]; Sredstva za pranje lica [kozmetika]; Sredstva za vlaženje kože; Sredstva za teksturu kože; Kozmetički pojačivač kože; Nemedicinski preparati za masažu; Nemedicinski toaletni pribor; Kozmetički preparati za negu kože; Nemedicinska kozmetika; Etarske esencije i ulja; Aromatična ulja; Prirodna eterična ulja; Prirodna ulja za kozmetičke svrhe; Ulja za negu kože [kozmetika]; Ulja za kupanje i tuširanje [nemedicinska]; Ulja za toaletne svrhe; Mineralna ulja [kozmetika]; Masažna ulja i losioni; Parfimerije i mirisi; Parfimisane kreme; Mirisni losioni i kreme za telo; Parfimisane maramice; Parfimisani losioni za telo [toaletni preparati]; Kozmetičke kreme i losioni; Nemedicinske kreme za kožu; Losion za kožu; Nemedicinske kreme za telo; kreme; Kreme za učvršćivanje kože; Kreme za oporavak za kozmetičku upotrebu; Kreme za negu kože osim za medicinsku upotrebu; Kreme za regeneraciju kože za kozmetičke svrhe; Krema za čišćenje kože [nemedicinska]; Masti za kozmetičku upotrebu; Dezodoransi protiv znojenja; Dezodoransi za ličnu upotrebu [parfimerija]; Gelovi za

kozmetičku upotrebu; Gelovi za telo; Gelovi za telo i lice [kozmetika]; Sapun za tuširanje; Sapuni i gelovi; Kozmetički sapuni; Sredstva za pranje tela; Balzami, osim za medicinsku upotrebu; Balzami za kožu (Nemedicinski); Preparati za negu kože, očiju i noktiju; Preparati za omekšavanje kože; Kozmetički preparati za kupanje i tuširanje; Toneri za kožu; Sredstva za omekšavanje kože [nemedicinski]; Mleko za telo; Kreme za lice za kozmetičku upotrebu; Maske za kožu [kozmetika]; Maske za telo; Maske za hidrataciju kože; Maske za čišćenje lica; Biljni ekstrakti za kozmetičke svrhe; Preparati za negu kože; Serumi za kozmetičke svrhe; Pena za tuširanje i kupanje; Pena za negu kože; Pene za čišćenje kože; Maslaci za lice; Maramice za lice; Šamponi; emolijentni šamponi; Šamponske šipke; Preparati za negu sunca; Nemedicinski stimulativni losioni za kožu; Podloga za kožu; Sredstva za izbeljivanje kože; Preparati za izbeljivanje kože; Kreme za izbeljivanje kože; Maske za kožu od gline; Esencije za negu kože; Serum za olakšanje kože [kozmetički]; Preparati za negu kože protiv starenja; Sprejevi za čišćenje i osvežavanje kože; Kozmetički preparati za učvršćivanje kože; Kozmetički preparati za obnavljanje kože; Kreme za tamnjenje kože; Mleko za čišćenje za negu kože; Hidratori kože za kozmetičke svrhe; Emulzije za zaglađivanje kože; Lokalni sprejevi za kožu u kozmetičke svrhe; Kozmetika za zaštitu kože od opekotina od sunca; Eksfolijanti za negu kože; Eksfolijanti za čišćenje kože; Piling za lice [kozmetički]; Jedinjenja za negu kože nakon izlaganja suncu; Kreme za zaštitu od sunca [kozmetika]; Puder za lice; Kremasti puder za lice; Puder u prahu za lice; Paketi za dopunjavanje krema za negu kože; Pripreme za šminkanje; Multifunkcionalna šminka; Šminka kože; Šminka lica; Šminka za oči; Podloge za šminkanje; Sredstva za skidanje šminke.

Klasa 5: Dodaci ishrani; Dijetetski dodaci ishrani za ljudsku upotrebu; Dijetetski i nutritivni dodaci; Medicinski dodaci ishrani; Dodaci ishrani u tečnom obliku; Proteinski dijetetski suplementi; Antioksidativni suplementi; Dodaci ishrani u obliku praha; Tečni dodaci ishrani; Prebiotski dodaci ishrani; Probiotički dodaci ishrani; Vitaminski i mineralni dodaci ishrani; Vitamini i vitaminski preparati; Dijetetski dodaci pića; Dijetetska hrana prilagođena za medicinske svrhe; Dijetetski prehrambeni proizvodi prilagođeni za medicinsku upotrebu; Vitaminski i mineralni preparati; Dijetetski i nutritivni preparati; Dijetetske supstance prilagođene za medicinsku upotrebu; Farmaceutске kompozicije; Lekovi za ljudske potrebe; Farmaceutski preparati za ljudsku upotrebu; Farmaceutski preparati i supstance; Medicinski preparati i supstance; Dijetetske infuzije za medicinsku upotrebu; Medicinska pića; Hemijski preparati za farmaceutске svrhe; Homeopatski suplementi; Antioksidansi; Analgetici; Analeptici; Medicinske masti; Lokalni anestetici; Protivotrovi; Antigeni; Antihistaminici; Antiparazitni preparati; Antitoksini; Kreme za medicinsku upotrebu; Kreme za negu kože za medicinsku upotrebu; Kreme za kožu za medicinske svrhe; Krema za lice za medicinske svrhe; Elikhiri [farmaceutski preparati]; Digestivni enzimi; Biljni ekstrakti za medicinske svrhe; Imunomodulatori; Losioni za kožu u medicinske svrhe; Losioni u medicinske svrhe; Losioni za negu kože u medicinske svrhe; Tonici za kožu u medicinske svrhe; Serum za olakšanje kože [medicinski]; Farmakološki preparati za negu kože; Farmaceutski preparati za negu kože; Anti-infektivni; Anti-inflamatorni; Preparati za negu kože za medicinsku upotrebu; Antimikrobna sredstva za ispiranje lica; Medicinski preparati za tretman kože; Farmaceutski preparati za lečenje kožnih oboljenja; Farmaceutski preparati za rane na koži; Elikhiri za smirenje kože; Tečni zavoji za rane na koži; Ljepljivi flasteri za kožu za medicinsku upotrebu; Antibakterijski gelovi za dezinfekciju kože na bazi alkohola; Hidratori kože kao dermalni fileri za injekcije; Preparati za čišćenje kože za medicinsku upotrebu; Antiseptički sprejevi u obliku aerosola za upotrebu na koži; Soli za medicinske potrebe; Sirupi za farmaceutске svrhe; Tinkture za medicinske svrhe; Tonici za medicinske svrhe; Ulja za medicinske svrhe; Masti za medicinske svrhe; Masti za nanošenje na kožu; Hirurški zavoji; Obloge u medicinske svrhe; Medicinski i hirurški zavoji; Adhezivni flasteri; Alkohol za farmaceutске svrhe; Sterilni rastvori za medicinske svrhe; Medicinski sapun; Šamponi za medicinsku upotrebu; Sredstva za dezinfekciju.

(210) **Ž-2024-347**

(220) 24.07.2024.

(731) CASA ŠPADIJER BIOCLINICA DOO BEOGRAD (ČUKARICA), sa sedištem u Beogradu, opština Čukarica, Stevana Brakusa 6, 11030, Beograd, RS

(540)



LUX

(550) I

(740) Advokat Nikola Petrović, sa sedištem u Beogradu, opština Stari grad, ulica Francuska broj 5, 11000, Beograd

(511) Klasa 3: Kozmetika; Kozmetičke pripreme; Toaletni proizvodi; Nemedicinska kozmetika i toaletni preparati; Kozmetički proizvodi za negu tela; Higijenski preparati kao toaletni pribor; Prirodna kozmetika; Kozmetika za upotrebu na koži; Sredstva za čišćenje kože [nemedicinska]; Sredstva za pranje lica [kozmetika]; Sredstva za vlaženje kože; Sredstva za teksturu kože; Kozmetički pojačivač kože; Nemedicinski preparati za masažu; Nemedicinski toaletni pribor; Kozmetički preparati za negu kože; Nemedicinska kozmetika; Etarske esencije i ulja; Aromatična ulja; Prirodna eterična ulja; Prirodna ulja za kozmetičke svrhe; Ulja za negu kože [kozmetika]; Ulja za kupanje i tuširanje [nemedicinska]; Ulja za toaletne svrhe; Mineralna ulja [kozmetika]; Masažna ulja i Iosioni; Parfimerije i mirisi; Parfimisane kreme; Mirisni Iosioni i kreme za telo; Parfimisane maramice; Parfimisani Iosioni za telo [toaletni preparati]; Kozmetičke kreme i Iosioni; Nemedicinske kreme za kožu; Losion za kožu; Nemedicinske kreme za telo; kreme; Kreme za učvršćivanje kože; Kreme za oporavak za kozmetičku upotrebu; Kreme za negu kože osim za medicinsku upotrebu; Kreme za regeneraciju kože za kozmetičke svrhe; Krema za čišćenje kože [nemedicinska]; Masti za kozmetičku upotrebu; Dezodoransi protiv znojenja; Dezodoransi za ličnu upotrebu [parfimerija]; Gelovi za kozmetičku upotrebu; Gelovi za telo; Gelovi za telo i lice [kozmetika]; Sapun za tuširanje; Sapuni i gelovi; Kozmetički sapuni; Sredstva za pranje tela; Balzami, osim za medicinsku upotrebu; Balzami za kožu (Nemedicinski); Preparati za negu kože, očiju i noktiju; Preparati za omekšavanje kože; Kozmetički preparati za kupanje i tuširanje; Toneri za kožu; Sredstva za omekšavanje kože [nemedicinski]; Mleko za telo; Kreme za lice za kozmetičku upotrebu; Maske za kožu [kozmetika]; Maske za telo; Maske za hidrataciju kože; Maske za čišćenje lica; Biljni ekstrakti za kozmetičke svrhe; Preparati za negu kože; Serumi za kozmetičke svrhe; Pena za tuširanje i kupanje; Pena za negu kože; Pene za čišćenje kože; Maslaci za lice; Maramice za lice; Šamponi; emolijentni šamponi; Šamponske šipke; Preparati za negu sunca; Nemedicinski stimulativni Iosioni za kožu; Podloga za kožu; Sredstva za izbeljivanje kože; Preparati za izbeljivanje kože; Kreme za izbeljivanje kože; Maske za kožu od gline; Esencije za negu kože; Serum za olakšanje kože [kozmetički]; Preparati za negu kože protiv starenja; Sprejevi za čišćenje i osvežavanje kože; Kozmetički preparati za učvršćivanje kože; Kozmetički preparati za obnavljanje kože; Kreme za tamnjenje kože; Mleko za čišćenje za negu kože; Hidratori kože za kozmetičke svrhe; Emulzije za zaglađivanje kože; Lokalni sprejevi za kožu u kozmetičke svrhe; Kozmetika za zaštitu kože od opekotina od sunca; Eksfolijanti za negu kože; Eksfolijanti za čišćenje kože; Piling za lice [kozmetički]; Jedinjenja za negu kože nakon

izlaganja suncu; Kreme za zaštitu od sunca [kozmetika]; Puder za lice; Kremasti puder za lice; Puder u prahu za lice; Paketi za dopunjavanje krema za negu kože; Pripreme za šminkanje; Multifunkcionalna šminka; Šminka kože; Šminka lica; Šminka za oči; Podloge za šminkanje; Sredstva za skidanje šminke.

Klasa 5: Dodaci ishrani; Dijetetski dodaci ishrani za Ijudsku upotrebu; Dijetetski i nutritivni dodaci; Medicinski dodaci ishrani; Dodaci ishrani u tečnom obliku; Proteinski dijetetski suplementi; Antioksidativni suplementi; Dodaci ishrani u obliku praha; Tečni dodaci ishrani; Prebiotski dodaci ishrani; Probiotički dodaci ishrani; Vitaminski i mineralni dodaci ishrani; Vitamini i vitaminski preparati; Dijetetski dodaci pića; Dijetetska hrana prilagođena za medicinske svrhe; Dijetetski prehrambeni proizvodi prilagođeni za medicinsku upotrebu; Vitaminski i mineralni preparati; Dijetetski i nutritivni preparati; Dijetetske supstance prilagođene za medicinsku upotrebu; Farmaceutске kompozicije; Lekovi za Ijudske potrebe; Farmaceutski preparati za Ijudsku upotrebu; Farmaceutski preparati i supstance; Medicinski preparati i supstance; Dijetetske infuzije za medicinsku upotrebu; Medicinska pića; Hemijski preparati za farmaceutске svrhe; Homeopatski suplementi; Antioksidansi; Analgetici; Analeptici; Medicinske masti; Lokalni anestetici; Protivotrovi; Antigeni; Antihistaminici; Antiparazitni preparati; Antitoksini; Kreme za medicinsku upotrebu; Kreme za negu koje za medicinsku upotrebu; Kreme za kože za medicinske svrhe; Krema za lice za medicinske svrhe; Elikisiri [farmaceutski preparati]; Digestivni enzimi; Biljni ekstrakti za medicinske svrhe; Imunomodulatori; Losioni za kožu u medicinske svrhe; Losioni u medicinske svrhe; Losioni za negu kože u medicinske svrhe; Tonici za kožu u medicinske svrhe; Serum za olakšanje kože [medicinski]; Farmakološki preparati za negu kože; Farmaceutski preparati za negu kože; Anti-infektivni; Anti-inflamatorni; Preparati za negu kože za medicinsku upotrebu; Antimikrobna sredstva za ispiranje lica; Medicinski preparati za tretman kože; Farmaceutski preparati za lečenje kožnih oboljenja; Farmaceutski preparati za rane na koži; Elikisiri za smirenje kože; Tečni zavoji za rane na koži; Ljepljivi flasteri za kožu za medicinsku upotrebu; Antibakterijski gelovi za dezinfekciju kože na bazi alkohola; Hidratori kože kao dermalni fileri za injekcije; Preparati za čišćenje kože za medicinsku upotrebu; Antiseptički sprejevi u obliku aerosola za upotrebu na koži; Soli za medicinske potrebe; Sirupi za farmaceutске svrhe; Tinkture za medicinske svrhe; Tonici za medicinske svrhe; Ulja za medicinske svrhe; Masti za medicinske svrhe; Masti za nanošenje na kožu; Hirurški zavoji; Obloge u medicinske svrhe; Medicinski i hiruški zavoji; Adhezivni flasteri; Alkohol za farmaceutске svrhe; Sterilni rastvori za medicinske svrhe; Medicinski sapun; Šamponi za medicinsku upotrebu; Sredstva za dezinfekciju.

(210) **Ž-2024-348**

(220) 24.07.2024.

(731) CASA ŠPADIJER BIOCLINICA DOO BEOGRAD (ČUKARICA), sa sedištem u Beogradu, opština Čukarica, Stevana Brakusa 6, 11030, Beograd, RS

(540)



URASAN FORTE

(550) I

(740) Advokat Nikola Petrović, sa sedištem u Beogradu, opština Stari grad, ulica Francuska broj 5, 11000, Beograd

(511) Klasa 3: Kozmetika; Kozmetičke pripreme; Toaletni proizvodi; Nemedicinska kozmetika i toaletni preparati; Kozmetički proizvodi za negu tela; Higijenski preparati kao toaletni pribor; Prirodna kozmetika; Kozmetika za upotrebu na koži; Sredstva za čišćenje kože [nemedicinska]; Sredstva za pranje lica [kozmetika]; Sredstva za vlaženje kože; Sredstva za teksturu kože; Kozmetički pojačivač kože; Nemedicinski preparati za masažu; Nemedicinski toaletni pribor; Kozmetički preparati za negu kože; Nemedicinska kozmetika; Etarske esencije i ulja; Aromatična ulja; Prirodna eterična ulja; Prirodna ulja za kozmetičke svrhe; Ulja za negu kože [kozmetika]; Ulja za kupanje i tuširanje [nemedicinska]; Ulja za toaletne svrhe; Mineralna ulja [kozmetika]; Masažna ulja i Iosioni; Parfimerije i mirisi; Parfimisane kreme; Mirisni Iosioni i kreme za telo; Parfimisane maramice; Parfimisani Iosioni za telo [toaletni preparati]; Kozmetičke kreme i Iosioni; Nemedicinske kreme za kožu; Losion za kožu; Nemedicinske kreme za telo; kreme; Kreme za učvršćivanje kože; Kreme za oporavak za kozmetičku upotrebu; Kreme za negu kože osim za medicinsku upotrebu; Kreme za regeneraciju kože za kozmetičke svrhe; Krema za čišćenje kože [nemedicinska]; Masti za kozmetičku upotrebu; Dezodoransi protiv znojenja; Dezodoransi za ličnu upotrebu [parfimerija]; Gelovi za kozmetičku upotrebu; Gelovi za telo; Gelovi za telo i lice [kozmetika]; Sapun za tuširanje; Sapuni i gelovi; Kozmetički sapuni; Sredstva za pranje tela; Balzami, osim za medicinsku upotrebu; Balzami za kožu (Nemedicinski); Preparati za negu kože, očiju i noktiju; Preparati za omekšavanje kože; Kozmetički preparati za kupanje i tuširanje; Toneri za kožu; Sredstva za omekšavanje kože [nemedicinski]; Mleko za telo; Kreme za lice za kozmetičku upotrebu; Maske za kožu [kozmetika]; Maske za telo; Maske za hidrataciju kože; Maske za čišćenje lica; Biljni ekstrakti za kozmetičke svrhe; Preparati za negu kože; Serumi za kozmetičke svrhe; Pena za tuširanje i kupanje; Pena za negu kože; Pene za čišćenje kože; Maslaci za lice; Maramice za lice; Šamponi; emolijentni šamponi; Šamponske šipke; Preparati za negu sunca; Nemedicinski stimulativni Iosioni za kožu; Podloga za kožu; Sredstva za izbeljivanje kože; Preparati za izbeljivanje kože; Kreme za izbeljivanje kože; Maske za kožu od gline; Esencije za negu kože; Serum za olakšanje kože [kozmetički]; Preparati za negu kože protiv starenja; Sprejevi za čišćenje i osvežavanje kože; Kozmetički preparati za učvršćivanje kože; Kozmetički preparati za obnavljanje kože; Kreme za tamnjenje kože; Mleko za čišćenje za negu kože; Hidratori kože za kozmetičke svrhe; Emulzije za zaglađivanje kože; Lokalni sprejevi za kožu u kozmetičke svrhe; Kozmetika za zaštitu kože od opekotina od sunca; Eksfolijanti za negu kože; Eksfolijanti za čišćenje kože; Piling za lice [kozmetički]; Jedinjenja za negu kože nakon izlaganja suncu; Kreme za zaštitu od sunca [kozmetika]; Puder za lice; Kremasti puder za lice; Puder u prahu za lice; Paketi za dopunjavanje krema za negu kože; Pripreme za šminkanje; Multifunkcionalna šminka; Šminka kože; Šminka lica; Šminka za oči; Podloge za šminkanje; Sredstva za skidanje šminke.

Klasa 5: Dodaci ishrani; Dijetetski dodaci ishrani za Ijudsku upotrebu; Dijetetski i nutritivni dodaci; Medicinski dodaci ishrani; Dodaci ishrani u tečnom obliku; Proteinski dijetetski suplementi; Antioksidativni suplementi; Dodaci ishrani u obliku praha; Tečni dodaci ishrani; Prebiotski dodaci ishrani; Probiotički dodaci ishrani; Vitaminski i mineralni dodaci ishrani; Vitamini i vitaminski preparati; Dijetetski dodaci pića; Dijetetska hrana prilagođena za medicinske svrhe; Dijetetski prehrambeni proizvodi prilagođeni za medicinsku upotrebu; Vitaminski i mineralni preparati; Dijetetski i nutritivni preparati; Dijetetske supstance prilagođene za medicinsku upotrebu; Farmaceutske kompozicije; Lekovi za Ijudske potrebe; Farmaceutski preparati za Ijudsku upotrebu; Farmaceutski preparati i supstance; Medicinski preparati i supstance; Dijetetske infuzije za medicinsku upotrebu; Medicinska pića; Hemijski preparati za farmaceutske svrhe; Homeopatski suplementi; Antioksidansi; Analgetici; Analeptici; Medicinske masti; Lokalni anestetici; Protivotrovi; Antigeni; Antihistaminici; Antiparazitni preparati; Antitoksini; Kreme za medicinsku upotrebu; Kreme za negu koje za medicinsku upotrebu; Kreme za kožu za medicinske svrhe; Krema za lice za medicinske svrhe; Elikisiri [farmaceutski preparati]; Digestivni enzimi; Biljni ekstrakti za

medicinske svrhe; Imunomodulatori; Losioni za kožu u medicinske svrhe; Losioni u medicinske svrhe; Losioni za negu kože u medicinske svrhe; Tonic i za kožu u medicinske svrhe; Serum za olakšanje kože [medicinski]; Farmakološki preparati za negu kože; Farmaceutski preparati za negu kože; Anti-infektiv i; Anti-inflamatorni; Preparati za negu kože za medicinsku upotrebu; Antimikrobna sredstva za ispiranje lica; Medicinski preparati za tretman kože; Farmaceutski preparati za lečenje kožnih oboljenja; Farmaceutski preparati za rane na koži; Elikssiri za smirenje kože; Tečni zavoji za rane na koži; Ljepljivi flasteri za kožu za medicinsku upotrebu; Antibakterijski gelovi za dezinfekciju kože na bazi alkohola; Hidratori kože kao dermalni fileri za injekcije; Preparati za čišćenje kože za medicinsku upotrebu; Antiseptički sprejevi u obliku aerosola za upotrebu na koži; Soli za medicinske potrebe; Sirupi za farmaceutske svrhe; Tinkture za medicinske svrhe; Tonic i za medicinske svrhe; Ulja za medicinske svrhe; Masti za medicinske svrhe; Masti za nanošenje na kožu; Hirurški zavoji; Obloge u medicinske svrhe; Medicinski i hiruški zavoji; Adhezivni flasteri; Alkohol za farmaceutske svrhe; Sterilni rastvori za medicinske svrhe; Medicinski sapun; Šamponi za medicinsku upotrebu; Sredstva za dezinfekciju.

(210) **Ž-2024-349**

(220) 24.07.2024.

(731) CASA ŠPADIJER BIOCLINICA DOO BEOGRAD (ČUKARICA), sa sedištem u Beogradu, opština Čukarica, Stevana Brakusa 6, 11030, Beograd, RS

(540)



(550) I

(740) Advokat Nikola Petrović, sa sedištem u Beogradu, opština Stari grad, ulica Francuska broj 5, 11000, Beograd

(511) Klasa 3: Kozmetika; Kozmetičke pripreme; Toaletni proizvodi; Nemedicinska kozmetika i toaletni preparati; Kozmetički proizvodi za negu tela; Higijenski preparati kao toaletni pribor; Prirodna kozmetika; Kozmetika za upotrebu na koži; Sredstva za čišćenje kože [nemedicinska]; Sredstva za pranje lica [kozmetika]; Sredstva za vlaženje kože; Sredstva za teksturu kože; Kozmetički pojačivač kože; Nemedicinski preparati za masažu; Nemedicinski toaletni pribor; Kozmetički preparati za negu kože; Nemedicinska kozmetika; Etarske esencije i ulja; Aromatična ulja; Prirodna eterična ulja; Prirodna ulja za kozmetičke svrhe; Ulja za negu kože [kozmetika]; Ulja za kupanje i tuširanje [nemedicinska]; Ulja za toaletne svrhe; Mineralna ulja [kozmetika]; Masažna ulja i losioni; Parfimerije i mirisi; Parfimisane kreme; Mirisni losioni i kreme za telo; Parfimisane maramice; Parfimisani losioni za telo [toaletni preparati]; Kozmetičke kreme i losioni; Nemedicinske kreme za kožu; Losion za kožu; Nemedicinske kreme za telo; kreme; Kreme za učvršćivanje kože; Kreme za oporavak za kozmetičku upotrebu; Kreme za negu kože osim za medicinsku upotrebu; Kreme za regeneraciju kože za kozmetičke svrhe; Krema za čišćenje kože [nemedicinska]; Masti za kozmetičku upotrebu; Dezodoransi protiv znojenja; Dezodoransi za ličnu upotrebu [parfimerija]; Gelovi za kozmetičku upotrebu; Gelovi za telo; Gelovi za telo i lice [kozmetika]; Sapun za tuširanje; Sapuni i gelovi; Kozmetički sapuni; Sredstva za pranje tela; Balzami, osim za medicinsku upotrebu; Balzami

za kožu (Nemedicinski); Preparati za negu kože, očiju i noktiju; Preparati za omekšavanje kože; Kozmetički preparati za kupanje i tuširanje; Toneri za kožu; Sredstva za omekšavanje kože [nemedicinski]; Mleko za telo; Kreme za lice za kozmetičku upotrebu; Maske za kožu [kozmetika]; Maske za telo; Maske za hidrataciju kože; Maske za čišćenje lica; Biljni ekstrakti za kozmetičke svrhe; Preparati za negu kože; Serumi za kozmetičke svrhe; Pena za tuširanje i kupanje; Pena za negu kože; Pene za čišćenje kože; Maslaci za lice; Maramice za lice; Šamponi; emolijentni šamponi; Šamponske šipke; Preparati za negu sunca; Nemedicinski stimulativni losioni za kožu; Podloga za kožu; Sredstva za izbeljivanje kože; Preparati za izbeljivanje kože; Kreme za izbeljivanje kože; Maske za kožu od gline; Esencije za negu kože; Serum za olakšanje kože [kozmetički]; Preparati za negu kože protiv starenja; Sprejevi za čišćenje i osvežavanje kože; Kozmetički preparati za učvršćivanje kože; Kozmetički preparati za obnavljanje kože; Kreme za tamnjenje kože; Mleko za čišćenje za negu kože; Hidratori kože za kozmetičke svrhe; Emulzije za zaglađivanje kože; Lokalni sprejevi za kožu u kozmetičke svrhe; Kozmetika za zaštitu kože od opekotina od sunca; Eksfolijanti za negu kože; Eksfolijanti za čišćenje kože; Piling za lice [kozmetički]; Jedinjenja za negu kože nakon izlaganja suncu; Kreme za zaštitu od sunca [kozmetika]; Puder za lice; Kremasti puder za lice; Puder u prahu za lice; Paketi za dopunjavanje krema za negu kože; Pripreme za šminkanje; Multifunkcionalna šminka; Šminka kože; Šminka lica; Šminka za oči; Podloge za šminkanje; Sredstva za skidanje šminke.

Klasa 5: Dodaci ishrani; Dijetetski dodaci ishrani za ljudsku upotrebu; Dijetetski i nutritivni dodaci; Medicinski dodaci ishrani; Dodaci ishrani u tečnom obliku; Proteinski dijetetski suplementi; Antioksidativni suplementi; Dodaci ishrani u obliku praha; Tečni dodaci ishrani; Prebiotski dodaci ishrani; Probiotički dodaci ishrani; Vitaminski i mineralni dodaci ishrani; Vitamini i vitaminski preparati; Dijetetski dodaci pića; Dijetetska hrana prilagođena za medicinske svrhe; Dijetetski prehrambeni proizvodi prilagođeni za medicinsku upotrebu; Vitaminski i mineralni preparati; Dijetetski i nutritivni preparati; Dijetetske supstance prilagođene za medicinsku upotrebu; Farmaceutske kompozicije; Lekovi za ljudske potrebe; Farmaceutski preparati za ljudsku upotrebu; Farmaceutski preparati i supstance; Medicinski preparati i supstance; Dijetetske infuzije za medicinsku upotrebu; Medicinska pića; Hemijski preparati za farmaceutske svrhe; Homeopatski suplementi; Antioksidansi; Analgetici; Analeptici; Medicinske masti; Lokalni anestetici; Protivotrovi; Antigeni; Antihistaminici; Antiparazitni preparati; Antitoksini; Kreme za medicinsku upotrebu; Kreme za negu kože za medicinsku upotrebu; Kreme za kožu za medicinske svrhe; Krema za lice za medicinske svrhe; Eliksiri [farmaceutski preparati]; Digestivni enzimi; Biljni ekstrakti za medicinske svrhe; Imunomodulatori; Losioni za kožu u medicinske svrhe; Losioni u medicinske svrhe; Losioni za negu kože u medicinske svrhe; Tonici za kožu u medicinske svrhe; Serum za olakšanje kože [medicinski]; Farmakološki preparati za negu kože; Farmaceutski preparati za negu kože; Anti-infektivni; Anti-inflamatorni; Preparati za negu kože za medicinsku upotrebu; Antimikrobna sredstva za ispiranje lica; Medicinski preparati za tretman kože; Farmaceutski preparati za lečenje kožnih oboljenja; Farmaceutski preparati za rane na koži; Eliksiri za smirenje kože; Tečni zavoji za rane na koži; Ljepljivi flasteri za kožu za medicinsku upotrebu; Antibakterijski gelovi za dezinfekciju kože na bazi alkohola; Hidratori kože kao dermalni fileri za injekcije; Preparati za čišćenje kože za medicinsku upotrebu; Antiseptički sprejevi u obliku aerosola za upotrebu na koži; Soli za medicinske potrebe; Sirupi za farmaceutske svrhe; Tinkture za medicinske svrhe; Tonici za medicinske svrhe; Ulja za medicinske svrhe; Masti za medicinske svrhe; Masti za nanošenje na kožu; Hirurški zavoji; Obloge u medicinske svrhe; Medicinski i hirurški zavoji; Adhezivni flasteri; Alkohol za farmaceutske svrhe; Sterilni rastvori za medicinske svrhe; Medicinski sapun; Šamponi za medicinsku upotrebu; Sredstva za dezinfekciju.

Klasa 35: Veleprodajne usluge za: farmaceutske proizvode, lekove, nutritivne dodatke, dijetetske dodatke, dijetetske proizvode, sanitarnu pripremu, higijenske pripreme, medicinske potrepštine,

kozmetiku, kozmetičke i kozmetičke proizvode, toaletne potrepštine, pripreme za miris, parfimeriju, esencijalna ulja, šminku; Maloprodajne usluge za: farmaceutske proizvode, lekove, nutritivne dodatke, dijetetske dodatke, dijetetske proizvode, sanitarnu pripremu, higijenske pripreme, medicinske potrepštine, kozmetiku, kozmetičke i kozmetičke proizvode, toaletne potrepštine, pripreme za miris, parfimeriju, esencijalna ulja, šminku;• Promociju navedenih proizvoda za račun drugih lica, omogućavajući kupcima da neposredno pregledaju i kupe proizvode i to: farmaceutske proizvode, lekove, nutritivne dodatke, dijetetske dodatke, dijetetske proizvode, sanitarnu pripremu, higijenske pripreme, medicinske potrepštine, kozmetiku, kozmetičke proizvode, toaletne potrepštine, pripreme za miris, parfimeriju, esencijalna ulja, šminku; Promociju navedenih proizvoda za račun drugih lica, omogućavajući kupcima da neposredno pregledaju i kupe proizvode i to: farmaceutske proizvode, lekove, nutritivne dodatke, dijetetske dodatke, dijetetske proizvode, sanitarnu pripremu, higijenske pripreme, medicinske potrepštine, kozmetiku, kozmetičke proizvode, toaletne potrepštine, pripreme za miris, parfimeriju, esencijalna ulja, šminku; Presentacija proizvoda na komunikacionim medijima, u svrhu maloprodaje; Onlajn oglašavanje na računarskoj mreži; Oglašavanje, promociju i usluge odnose s javnošću (PR usluge); Marketing; Telemarketing usluge; Promotivni marketing; Marketinške kampanje; Organizovanje i vođenje sajмова i izložbi u poslovne i reklamne svrhe; Onlajn usluge naručivanja; Računarske onlajn usluge naručivanja; Elektronska obrada narudžbi; Administracija prodaje; Računarsko naručivanje zaliha; Administracija programa lojalnosti potrošača; Pružanje saveta potrošačima o proizvodima; Pružanje komercijalnih informacija potrošačima; Pružanje informacija o komercijalnoj prodaji; Komercijalne informacije i saveti za potrošače pri izboru proizvoda i usluga.

(210) **Ž-2024-350**

(220) 24.07.2024.

(731) CASA ŠPADIJER BIOCLINICA DOO BEOGRAD (ČUKARICA), sa sedištem u Beogradu, opština Čukarica, Stevana Brakusa 6, 11030, Beograd, RS

(540)



(550) I

(740) Advokat Nikola Petrović, sa sedištem u Beogradu, opština Stari grad, ulica Francuska broj 5, 11000, Beograd

(511) Klasa 3: Kozmetika; Kozmetičke pripreme; Toaletni proizvodi; Nemedicinska kozmetika i toaletni preparati; Kozmetički proizvodi za negu tela; Higijenski preparati kao toaletni pribor; Prirodna kozmetika; Kozmetika za upotrebu na koži; Sredstva za čišćenje kože [nemedicinska]; Sredstva za pranje lica [kozmetika]; Sredstva za vlaženje kože; Sredstva za teksturu kože; Kozmetički pojačivač kože; Nemedicinski preparati za masažu; Nemedicinski toaletni pribor; Kozmetički preparati za negu kože; Nemedicinska kozmetika; Etarske esencije i ulja; Aromatična ulja; Prirodna eterična ulja; Prirodna ulja za kozmetičke svrhe; Ulja za negu kože [kozmetika]; Ulja za kupanje i tuširanje [nemedicinska]; Ulja za toaletne svrhe; Mineralna ulja [kozmetika]; Masažna ulja i Iosioni; Parfimerije i mirisi; Parfimisane kreme; Mirisni Iosioni i kreme za telo; Parfimisane maramice; Parfimisani Iosioni za telo [toaletni preparati]; Kozmetičke kreme i Iosioni; Nemedicinske kreme za

kožu; Losion za kožu; Nemedicinske kreme za telo; kreme; Kreme za učvršćivanje kože; Kreme za oporavak za kozmetičku upotrebu; Kreme za negu kože osim za medicinsku upotrebu; Kreme za regeneraciju kože za kozmetičke svrhe; Krema za čišćenje kože [nemedicinska]; Masti za kozmetičku upotrebu; Dezodoransi protiv znojenja; Dezodoransi za ličnu upotrebu [parfimerija]; Gelovi za kozmetičku upotrebu; Gelovi za telo; Gelovi za telo i lice [kozmetika]; Sapun za tuširanje; Sapuni i gelovi; Kozmetički sapuni; Sredstva za pranje tela; Balzami, osim za medicinsku upotrebu; Balzami za kožu (Nemedicinski); Preparati za negu kože, očiju i noktiju; Preparati za omekšavanje kože; Kozmetički preparati za kupanje i tuširanje; Toneri za kožu; Sredstva za omekšavanje kože [nemedicinski]; Mleko za telo; Kreme za lice za kozmetičku upotrebu; Maske za kožu [kozmetika]; Maske za telo; Maske za hidrataciju kože; Maske za čišćenje lica; Biljni ekstrakti za kozmetičke svrhe; Preparati za negu kože; Serumi za kozmetičke svrhe; Pena za tuširanje i kupanje; Pena za negu kože; Pene za čišćenje kože; Maslaci za lice; Maramice za lice; Šamponi; emolijentni šamponi; Šamponske šipke; Preparati za negu sunca; Nemedicinski stimulativni losioni za kožu; Podloga za kožu; Sredstva za izbeljivanje kože; Preparati za izbeljivanje kože; Kreme za izbeljivanje kože; Maske za kožu od gline; Esencije za negu kože; Serum za olakšanje kože [kozmetički]; Preparati za negu kože protiv starenja; Sprejevi za čišćenje i osvežavanje kože; Kozmetički preparati za učvršćivanje kože; Kozmetički preparati za obnavljanje kože; Kreme za tamnjenje kože; Mleko za čišćenje za negu kože; Hidratori kože za kozmetičke svrhe; Emulzije za zaglađivanje kože; Lokalni sprejevi za kožu u kozmetičke svrhe; Kozmetika za zaštitu kože od opekotina od sunca; Eksfolijanti za negu kože; Eksfolijanti za čišćenje kože; Piling za lice [kozmetički]; Jedinjenja za negu kože nakon izlaganja suncu; Kreme za zaštitu od sunca [kozmetika]; Puder za lice; Kremasti puder za lice; Puder u prahu za lice; Paketi za dopunjavanje krema za negu kože; Pripreme za šminkanje; Multifunkcionalna šminka; Šminka kože; Šminka lica; Šminka za oči; Podloge za šminkanje; Sredstva za skidanje šminke.

Klasa 5: Dodaci ishrani; Dijetetski dodaci ishrani za ljudsku upotrebu; Dijetetski i nutritivni dodaci; Medicinski dodaci ishrani; Dodaci ishrani u tečnom obliku; Proteinski dijetetski suplementi; Antioksidativni suplementi; Dodaci ishrani u obliku praha; Tečni dodaci ishrani; Prebiotski dodaci ishrani; Probiotički dodaci ishrani; Vitaminski i mineralni dodaci ishrani; Vitamini i vitaminski preparati; Dijetetski dodaci pića; Dijetetska hrana prilagođena za medicinske svrhe; Dijetetski prehrambeni proizvodi prilagođeni za medicinsku upotrebu; Vitaminski i mineralni preparati; Dijetetski i nutritivni preparati; Dijetetske supstance prilagođene za medicinsku upotrebu; Farmaceutske kompozicije; Lekovi za ljudske potrebe; Farmaceutski preparati za ljudsku upotrebu; Farmaceutski preparati i supstance; Medicinski preparati i supstance; Dijetetske infuzije za medicinsku upotrebu; Medicinska pića; Hemijski preparati za farmaceutske svrhe; Homeopatski suplementi; Antioksidansi; Analgetici; Analeptici; Medicinske masti; Lokalni anestetici; Protivotrovi; Antigeni; Antihistaminici; Antiparazitni preparati; Antitoksini; Kreme za medicinsku upotrebu; Kreme za negu kože za medicinsku upotrebu; Kreme za kožu za medicinske svrhe; Krema za lice za medicinske svrhe; Elikisiri [farmaceutski preparati]; Digestivni enzimi; Biljni ekstrakti za medicinske svrhe; Imunomodulatori; Losioni za kožu u medicinske svrhe; Losioni u medicinske svrhe; Losioni za negu kože u medicinske svrhe; Tonici za kožu u medicinske svrhe; Serum za olakšanje kože [medicinski]; Farmakološki preparati za negu kože; Farmaceutski preparati za negu kože; Anti-infektivni; Anti-inflamatorni; Preparati za negu kože za medicinsku upotrebu; Antimikrobna sredstva za ispiranje lica; Medicinski preparati za tretman kože; Farmaceutski preparati za lečenje kožnih oboljenja; Farmaceutski preparati za rane na koži; Elikisiri za smirenje kože; Tečni zavoji za rane na koži; Ljepljivi flasteri za kožu za medicinsku upotrebu; Antibakterijski gelovi za dezinfekciju kože na bazi alkohola; Hidratori kože kao dermalni fileri za injekcije; Preparati za čišćenje kože za medicinsku upotrebu; Antiseptički sprejevi u obliku aerosola za upotrebu na koži; Soli za medicinske potrebe; Sirupi za farmaceutske svrhe; Tinkture za medicinske svrhe; Tonici za

medicinske svrhe; Ulja za medicinske svrhe; Masti za medicinske svrhe; Masti za nanošenje na kožu; Hirurški zavoji; Obloge u medicinske svrhe; Medicinski i hiruški zavoji; Adhezivni flasteri; Alkohol za farmaceutske svrhe; Sterilni rastvori za medicinske svrhe; Medicinski sapun; Šamponi za medicinsku upotrebu; Sredstva za dezinfekciju.

(210) **Ž-2024-351**

(220) 24.07.2024.

(731) CASA ŠPADIJER BIOCLINICA DOO BEOGRAD (ČUKARICA), sa sedištem u Beogradu, opština Čukarica, Stevana Brakusa 6, 11030, Beograd, RS

(540)



KURKUMA CREAM HOT

(550) I

(740) Advokat Nikola Petrović, sa sedištem u Beogradu, opština Stari grad, ulica Francuska broj 5, 11000, Beograd

(511) Klasa 3: Kozmetika; Kozmetičke pripreme; Toaletni proizvodi; Nemedicinska kozmetika i toaletni preparati; Kozmetički proizvodi za negu tela; Higijenski preparati kao toaletni pribor; Prirodna kozmetika; Kozmetika za upotrebu na koži; Sredstva za čišćenje kože [nemedicinska]; Sredstva za pranje lica [kozmetika]; Sredstva za vlaženje kože; Sredstva za teksturu kože; Kozmetički pojačivač kože; Nemedicinski preparati za masažu; Nemedicinski toaletni pribor; Kozmetički preparati za negu kože; Nemedicinska kozmetika; Etarske esencije i ulja; Aromatična ulja; Prirodna eterična ulja; Prirodna ulja za kozmetičke svrhe; Ulja za negu kože [kozmetika]; Ulja za kupanje i tuširanje [nemedicinska]; Ulja za toaletne svrhe; Mineralna ulja [kozmetika]; Masažna ulja i Iosioni; Parfimerije i mirisi; Parfimisane kreme; Mirisni Iosioni i kreme za telo; Parfimisane maramice; Parfimisani Iosioni za telo [toaletni preparati]; Kozmetičke kreme i Iosioni; Nemedicinske kreme za kožu; Losion za kožu; Nemedicinske kreme za telo; kreme; Kreme za učvršćivanje kože; Kreme za oporavak za kozmetičku upotrebu; Kreme za negu kože osim za medicinsku upotrebu; Kreme za regeneraciju kože za kozmetičke svrhe; Krema za čišćenje kože [nemedicinska]; Masti za kozmetičku upotrebu; Dezodoransi protiv znojenja; Dezodoransi za ličnu upotrebu [parfimerija]; Gelovi za kozmetičku upotrebu; Gelovi za telo; Gelovi za telo i lice [kozmetika]; Sapun za tuširanje; Sapuni i gelovi; Kozmetički sapuni; Sredstva za pranje tela; Balzami, osim za medicinsku upotrebu; Balzami za kožu (Nemedicinski); Preparati za negu kože, očiju i noktiju; Preparati za omekšavanje kože; Kozmetički preparati za kupanje i tuširanje; Toneri za kožu; Sredstva za omekšavanje kože [nemedicinski]; Mleko za telo; Kreme za lice za kozmetičku upotrebu; Maske za kožu [kozmetika]; Maske za telo; Maske za hidrataciju kože; Maske za čišćenje lica; Biljni ekstrakti za kozmetičke svrhe; Preparati za negu kože; Serumi za kozmetičke svrhe; Pena za tuširanje i kupanje; Pena za negu kože; Pene za čišćenje kože; Maslaci za lice; Maramice za lice; Šamponi; emolijentni šamponi; Šamponske šipke; Preparati za negu sunca; Nemedicinski stimulativni Iosioni za kožu; Podloga za kožu; Sredstva za izbeljivanje kože; Preparati za izbeljivanje kože; Kreme za izbeljivanje kože; Maske za kožu od gline; Esencije za negu kože; Serum za olakšanje kože [kozmetički]; Preparati za negu kože protiv starenja; Sprejevi za čišćenje i osvežavanje kože; Kozmetički preparati za učvršćivanje kože; Kozmetički preparati za obnavljanje kože; Kreme za tamnjenje kože; Mleko za

čišćenje za negu kože; Hidratori kože za kozmetičke svrhe; Emulzije za zaglađivanje kože; Lokalni sprejevi za kožu u kozmetičke svrhe; Kozmetika za zaštitu kože od opekotina od sunca; Eksfolijanti za negu kože; Eksfolijanti za čišćenje kože; Piling za lice [kozmetički]; Jedinjenja za negu kože nakon izlaganja suncu; Kreme za zaštitu od sunca [kozmetika]; Puder za lice; Kremasti puder za lice; Puder u prahu za lice; Paketi za dopunjavanje krema za negu kože; Pripreme za šminkanje; Multifunkcionalna šminka; Šminka kože; Šminka lica; Šminka za oči; Podloge za šminkanje; Sredstva za skidanje šminke.

Klasa 5: Dodaci ishrani; Dijetetski dodaci ishrani za Ijudsku upotrebu; Dijetetski i nutritivni dodaci; Medicinski dodaci ishrani; Dodaci ishrani u tečnom obliku; Proteinski dijetetski suplementi; Antioksidativni suplementi; Dodaci ishrani u obliku praha; Tečni dodaci ishrani; Prebiotski dodaci ishrani; Probiotički dodaci ishrani; Vitaminski i mineralni dodaci ishrani; Vitamini i vitaminski preparati; Dijetetski dodaci pića; Dijetetska hrana prilagođena za medicinske svrhe; Dijetetski prehrambeni proizvodi prilagođeni za medicinsku upotrebu; Vitaminski i mineralni preparati; Dijetetski i nutritivni preparati; Dijetetske supstance prilagođene za medicinsku upotrebu; Farmaceutске kompozicije; Lekovi za Ijudske potrebe; Farmaceutski preparati za Ijudsku upotrebu; Farmaceutski preparati i supstance; Medicinski preparati i supstance; Dijetetske infuzije za medicinsku upotrebu; Medicinska pića; Hemijski preparati za farmaceutске svrhe; Homeopatski suplementi; Antioksidansi; Analgetici; Analeptici; Medicinske masti; Lokalni anestetici; Protivotrovi; Antigeni; Antihistaminici; Antiparazitni preparati; Antitoksini; Kreme za medicinsku upotrebu; Kreme za negu koje za medicinsku upotrebu; Kreme za kožu za medicinske svrhe; Krema za lice za medicinske svrhe; Elikisiri [farmaceutski preparati]; Digestivni enzimi; Biljni ekstrakti za medicinske svrhe; Imunomodulatori; Losioni za kožu u medicinske svrhe; Losioni u medicinske svrhe; Losioni za negu kože u medicinske svrhe; Tonici za kožu u medicinske svrhe; Serum za olakšanje kože [medicinski]; Farmakološki preparati za negu kože; Farmaceutski preparati za negu kože; Anti-infektivni; Anti-inflamatorni; Preparati za negu kože za medicinsku upotrebu; Antimikrobna sredstva za ispiranje lica; Medicinski preparati za tretman kože; Farmaceutski preparati za lečenje kožnih oboljenja; Farmaceutski preparati za rane na koži; Elikisiri za smirenje kože; Tečni zavoji za rane na koži; Ljepljivi flasteri za kožu za medicinsku upotrebu; Antibakterijski gelovi za dezinfekciju kože na bazi alkohola; Hidratori kože kao dermalni fileri za injekcije; Preparati za čišćenje kože za medicinsku upotrebu; Antiseptički sprejevi u obliku aerosola za upotrebu na koži; Soli za medicinske potrebe; Sirupi za farmaceutске svrhe; Tinkture za medicinske svrhe; Tonici za medicinske svrhe; Ulja za medicinske svrhe; Masti za medicinske svrhe; Masti za nanošenje na kožu; Hirurški zavoji; Obloge u medicinske svrhe; Medicinski i hiruški zavoji; Adhezivni flasteri; Alkohol za farmaceutске svrhe; Sterilni rastvori za medicinske svrhe; Medicinski sapun; Šamponi za medicinsku upotrebu; Sredstva za dezinfekciju.

(210) **Ž-2024-352**

(220) 24.07.2024.

(731) CASA ŠPADIJER BIOCLINICA DOO BEOGRAD (ČUKARICA), sa sedištem u Beogradu, opština Čukarica, Stevana Brakusa 6, 11030, Beograd, RS

(540)



KURKUMA CREAM COLD

(550) I

(740) Advokat Nikola Petrović, sa sedištem u Beogradu, opština Stari grad, ulica Francuska broj 5, 11000, Beograd

(511) Klasa 3: Kozmetika; Kozmetičke pripreme; Toaletni proizvodi; Nemedicinska kozmetika i toaletni preparati; Kozmetički proizvodi za negu tela; Higijenski preparati kao toaletni pribor; Prirodna kozmetika; Kozmetika za upotrebu na koži; Sredstva za čišćenje kože [nemedicinska]; Sredstva za pranje lica [kozmetika]; Sredstva za vlaženje kože; Sredstva za teksturu kože; Kozmetički pojačivač kože; Nemedicinski preparati za masažu; Nemedicinski toaletni pribor; Kozmetički preparati za negu kože; Nemedicinska kozmetika; Etarske esencije i ulja; Aromatična ulja; Prirodna eterična ulja; Prirodna ulja za kozmetičke svrhe; Ulja za negu kože [kozmetika]; Ulja za kupanje i tuširanje [nemedicinska]; Ulja za toaletne svrhe; Mineralna ulja [kozmetika]; Masažna ulja i Iosioni; Parfimerije i mirisi; Parfimisane kreme; Mirisni Iosioni i kreme za telo; Parfimisane maramice; Parfimisani Iosioni za telo [toaletni preparati]; Kozmetičke kreme i Iosioni; Nemedicinske kreme za kožu; Losion za kožu; Nemedicinske kreme za telo; kreme; Kreme za učvršćivanje kože; Kreme za oporavak za kozmetičku upotrebu; Kreme za negu kože osim za medicinsku upotrebu; Kreme za regeneraciju kože za kozmetičke svrhe; Krema za čišćenje kože [nemedicinska]; Masti za kozmetičku upotrebu; Dezodoransi protiv znojenja; Dezodoransi za ličnu upotrebu [parfimerija]; Gelovi za kozmetičku upotrebu; Gelovi za telo; Gelovi za telo i lice [kozmetika]; Sapun za tuširanje; Sapuni i gelovi; Kozmetički sapuni; Sredstva za pranje tela; Balzami, osim za medicinsku upotrebu; Balzami za kožu (Nemedicinski); Preparati za negu kože, očiju i noktiju; Preparati za omekšavanje kože; Kozmetički preparati za kupanje i tuširanje; Toneri za kožu; Sredstva za omekšavanje kože [nemedicinski]; Mleko za telo; Kreme za lice za kozmetičku upotrebu; Maske za kožu [kozmetika]; Maske za telo; Maske za hidrataciju kože; Maske za čišćenje lica; Biljni ekstrakti za kozmetičke svrhe; Preparati za negu kože; Serumi za kozmetičke svrhe; Pena za tuširanje i kupanje; Pena za negu kože; Pene za čišćenje kože; Maslaci za lice; Maramice za lice; Šamponi; emolijentni šamponi; Šamponske šipke; Preparati za negu sunca; Nemedicinski stimulativni Iosioni za kožu; Podloga za kožu; Sredstva za izbeljivanje kože; Preparati za izbeljivanje kože; Kreme za izbeljivanje kože; Maske za kožu od gline; Esencije za negu kože; Serum za olakšanje kože [kozmetički]; Preparati za negu kože protiv starenja; Sprejevi za čišćenje i osvežavanje kože; Kozmetički preparati za učvršćivanje kože; Kozmetički preparati za obnavljanje kože; Kreme za tamnjenje kože; Mleko za čišćenje za negu kože; Hidratori kože za kozmetičke svrhe; Emulzije za zaglađivanje kože; Lokalni sprejevi za kožu u kozmetičke svrhe; Kozmetika za zaštitu kože od opekotina od sunca; Eksfolijanti za negu kože; Eksfolijanti za čišćenje kože; Piling za lice [kozmetički]; Jedinjenja za negu kože nakon izlaganja suncu; Kreme za zaštitu od sunca [kozmetika]; Puder za lice; Kremasti puder za lice; Puder u prahu za lice; Paketi za dopunjavanje krema za negu kože; Pripreme za šminkanje; Multifunkcionalna šminka; Šminka kože; Šminka lica; Šminka za oči; Podloge za šminkanje; Sredstva za skidanje šminke.

Klasa 5: Dodaci ishrani; Dijetetski dodaci ishrani za Ijudsku upotrebu; Dijetetski i nutritivni dodaci; Medicinski dodaci ishrani; Dodaci ishrani u tečnom obliku; Proteinski dijetetski suplementi; Antioksidativni suplementi; Dodaci ishrani u obliku praha; Tečni dodaci ishrani; Prebiotski dodaci ishrani; Probiotički dodaci ishrani; Vitaminski i mineralni dodaci ishrani; Vitamini i vitaminski preparati; Dijetetski dodaci pića; Dijetetska hrana prilagođena za medicinske svrhe; Dijetetski prehrambeni proizvodi prilagođeni za medicinsku upotrebu; Vitaminski i mineralni preparati; Dijetetski i nutritivni preparati; Dijetetske supstance prilagođene za medicinsku upotrebu; Farmaceutske kompozicije; Lekovi za Ijudske potrebe; Farmaceutski preparati za Ijudsku upotrebu; Farmaceutski preparati i supstance; Medicinski preparati i supstance; Dijetetske infuzije za medicinsku upotrebu; Medicinska pića; Hemijski preparati za farmaceutske svrhe; Homeopatski suplementi; Antioksidansi; Analgetici; Analeptici; Medicinske masti; Lokalni anestetici;

Protivotrovi; Antigeni; Antihistaminici; Antiparazitni preparati; Antitoksini; Kreme za medicinsku upotrebu; Kreme za negu koje za medicinsku upotrebu; Kreme za kože za medicinske svrhe; Krema za lice za medicinske svrhe; Elikisiri [farmaceutski preparati]; Digestivni enzimi; Biljni ekstrakti za medicinske svrhe; Imunomodulatori; Losioni za kožu u medicinske svrhe; Losioni u medicinske svrhe; Losioni za negu kože u medicinske svrhe; Tonici za kožu u medicinske svrhe; Serum za olakšanje kože [medicinski]; Farmakološki preparati za negu kože; Farmaceutski preparati za negu kože; Anti-infektivni; Anti-inflamatorni; Preparati za negu kože za medicinsku upotrebu; Antimikrobna sredstva za ispiranje lica; Medicinski preparati za tretman kože; Farmaceutski preparati za lečenje kožnih oboljenja; Farmaceutski preparati za rane na koži; Elikisiri za smirenje kože; Tečni zavoji za rane na koži; Ljepljivi flasteri za kožu za medicinsku upotrebu; Antibakterijski gelovi za dezinfekciju kože na bazi alkohola; Hidratori kože kao dermalni fileri za injekcije; Preparati za čišćenje kože za medicinsku upotrebu; Antiseptički sprejevi u obliku aerosola za upotrebu na koži; Soli za medicinske potrebe; Sirupi za farmaceutske svrhe; Tinkture za medicinske svrhe; Tonici za medicinske svrhe; Ulja za medicinske svrhe; Masti za medicinske svrhe; Masti za nanošenje na kožu; Hirurški zavoji; Obloge u medicinske svrhe; Medicinski i hiruški zavoji; Adhezivni flasteri; Alkohol za farmaceutske svrhe; Sterilni rastvori za medicinske svrhe; Medicinski sapun; Šamponi za medicinsku upotrebu; Sredstva za dezinfekciju.

(210) **Ž-2024-353**

(220) 24.07.2024.

(731) CASA ŠPADIJER BIOCLINICA DOO BEOGRAD (ČUKARICA), sa sedištem u Beogradu, opština Čukarica, Stevana Brakusa 6, 11030, Beograd, RS

(540)



KURKUMA FORTE

(550) I

(740) Advokat Nikola Petrović, sa sedištem u Beogradu, opština Stari grad, ulica Francuska broj 5, 11000, Beograd

(511) Klasa 3: Kozmetika; Kozmetičke pripreme; Toaletni proizvodi; Nemedicinska kozmetika i toaletni preparati; Kozmetički proizvodi za negu tela; Higijenski preparati kao toaletni pribor; Prirodna kozmetika; Kozmetika za upotrebu na koži; Sredstva za čišćenje kože [nemedicinska]; Sredstva za pranje lica [kozmetika]; Sredstva za vlaženje kože; Sredstva za teksturu kože; Kozmetički pojačivač kože; Nemedicinski preparati za masažu; Nemedicinski toaletni pribor; Kozmetički preparati za negu kože; Nemedicinska kozmetika; Etarske esencije i ulja; Aromatična ulja; Prirodna eterična ulja; Prirodna ulja za kozmetičke svrhe; Ulja za negu kože [kozmetika]; Ulja za kupanje i tuširanje [nemedicinska]; Ulja za toaletne svrhe; Mineralna ulja [kozmetika]; Masažna ulja i losioni; Parfimerije i mirisi; Parfimisane kreme; Mirisni losioni i kreme za telo; Parfimisane maramice; Parfimisani losioni za telo [toaletni preparati]; Kozmetičke kreme i losioni; Nemedicinske kreme za kožu; Losion za kožu; Nemedicinske kreme za telo; kreme; Kreme za učvršćivanje kože; Kreme za oporavak za kozmetičku upotrebu; Kreme za negu kože osim za medicinsku upotrebu; Kreme za regeneraciju kože za kozmetičke svrhe; Krema za čišćenje kože [nemedicinska]; Masti za kozmetičku

upotrebu; Dezodoransi protiv znojenja; Dezodoransi za ličnu upotrebu [parfimerija]; Gelovi za kozmetičku upotrebu; Gelovi za telo; Gelovi za telo i lice [kozmetika]; Sapun za tuširanje; Sapuni i gelovi; Kozmetički sapuni; Sredstva za pranje tela; Balzami, osim za medicinsku upotrebu; Balzami za kožu (Nemedicinski); Preparati za negu kože, očiju i noktiju; Preparati za omekšavanje kože; Kozmetički preparati za kupanje i tuširanje; Toneri za kožu; Sredstva za omekšavanje kože [nemedicinski]; Mleko za telo; Kreme za lice za kozmetičku upotrebu; Maske za kožu [kozmetika]; Maske za telo; Maske za hidrataciju kože; Maske za čišćenje lica; Biljni ekstrakti za kozmetičke svrhe; Preparati za negu kože; Serumi za kozmetičke svrhe; Pena za tuširanje i kupanje; Pena za negu kože; Pene za čišćenje kože; Maslaci za lice; Maramice za lice; Šamponi; emolijentni šamponi; Šamponske šipke; Preparati za negu sunca; Nemedicinski stimulativni losioni za kožu; Podloga za kožu; Sredstva za izbeljivanje kože; Preparati za izbeljivanje kože; Kreme za izbeljivanje kože; Maske za kožu od gline; Esencije za negu kože; Serum za olakšanje kože [kozmetički]; Preparati za negu kože protiv starenja; Sprejevi za čišćenje i osvežavanje kože; Kozmetički preparati za učvršćivanje kože; Kozmetički preparati za obnavljanje kože; Kreme za tamnjenje kože; Mleko za čišćenje za negu kože; Hidratori kože za kozmetičke svrhe; Emulzije za zaglađivanje kože; Lokalni sprejevi za kožu u kozmetičke svrhe; Kozmetika za zaštitu kože od opekotina od sunca; Eksfolijanti za negu kože; Eksfolijanti za čišćenje kože; Piling za lice [kozmetički]; Jedinjenja za negu kože nakon izlaganja suncu; Kreme za zaštitu od sunca [kozmetika]; Puder za lice; Kremasti puder za lice; Puder u prahu za lice; Paketi za dopunjavanje krema za negu kože; Pripreme za šminkanje; Multifunkcionalna šminka; Šminka kože; Šminka lica; Šminka za oči; Podloge za šminkanje; Sredstva za skidanje šminke.

Klasa 5: Dodaci ishrani; Dijetetski dodaci ishrani za ljudsku upotrebu; Dijetetski i nutritivni dodaci; Medicinski dodaci ishrani; Dodaci ishrani u tečnom obliku; Proteinski dijetetski suplementi; Antioksidativni suplementi; Dodaci ishrani u obliku praha; Tečni dodaci ishrani; Prebiotski dodaci ishrani; Probiotički dodaci ishrani; Vitaminski i mineralni dodaci ishrani; Vitamini i vitaminski preparati; Dijetetski dodaci pića; Dijetetska hrana prilagođena za medicinske svrhe; Dijetetski prehrambeni proizvodi prilagođeni za medicinsku upotrebu; Vitaminski i mineralni preparati; Dijetetski i nutritivni preparati; Dijetetske supstance prilagođene za medicinsku upotrebu; Farmaceutske kompozicije; Lekovi za ljudske potrebe; Farmaceutski preparati za ljudsku upotrebu; Farmaceutski preparati i supstance; Medicinski preparati i supstance; Dijetetske infuzije za medicinsku upotrebu; Medicinska pića; Hemijski preparati za farmaceutske svrhe; Homeopatski suplementi; Antioksidansi; Analgetici; Analeptici; Medicinske masti; Lokalni anestetici; Protivotrovi; Antigeni; Antihistaminici; Antiparazitni preparati; Antitoksini; Kreme za medicinsku upotrebu; Kreme za negu kože za medicinsku upotrebu; Kreme za kožu za medicinske svrhe; Krema za lice za medicinske svrhe; Eliksemi [farmaceutski preparati]; Digestivni enzimi; Biljni ekstrakti za medicinske svrhe; Imunomodulatori; Losioni za kožu u medicinske svrhe; Losioni u medicinske svrhe; Losioni za negu kože u medicinske svrhe; Tonici za kožu u medicinske svrhe; Serum za olakšanje kože [medicinski]; Farmakološki preparati za negu kože; Farmaceutski preparati za negu kože; Anti-infektivni; Anti-inflamatorni; Preparati za negu kože za medicinsku upotrebu; Antimikrobna sredstva za ispiranje lica; Medicinski preparati za tretman kože; Farmaceutski preparati za lečenje kožnih oboljenja; Farmaceutski preparati za rane na koži; Eliksemi za smirenje kože; Tečni zavoji za rane na koži; Ljepljivi flasteri za kožu za medicinsku upotrebu; Antibakterijski gelovi za dezinfekciju kože na bazi alkohola; Hidratori kože kao dermalni fileri za injekcije; Preparati za čišćenje kože za medicinsku upotrebu; Antiseptički sprejevi u obliku aerosola za upotrebu na koži; Soli za medicinske potrebe; Sirupi za farmaceutske svrhe; Tinkture za medicinske svrhe; Tonici za medicinske svrhe; Ulja za medicinske svrhe; Masti za medicinske svrhe; Masti za nanošenje na kožu; Hirurški zavoji; Obloge u medicinske svrhe; Medicinski i hirurški zavoji; Adhezivni flasteri; Alkohol

za farmaceutske svrhe; Sterilni rastvori za medicinske svrhe; Medicinski sapun; Šamponi za medicinsku upotrebu; Sredstva za dezinfekciju.

(210) **Ž-2024-354**

(220) 24.07.2024.

(731) CASA ŠPADIJER BIOCLINICA DOO BEOGRAD (ČUKARICA), sa sedištem u Beogradu, opština Čukarica, Stevana Brakusa 6, 11030, Beograd, RS

(540)



BIO ONION

(550) I

(740) Advokat Nikola Petrović, sa sedištem u Beogradu, opština Stari grad, ulica Francuska broj 5, 11000, Beograd

(511) Klasa 3: Kozmetika; Kozmetičke pripreme; Toaletni proizvodi; Nemedicinska kozmetika i toaletni preparati; Kozmetički proizvodi za negu tela; Higijenski preparati kao toaletni pribor; Prirodna kozmetika; Kozmetika za upotrebu na koži; Sredstva za čišćenje kože [nemedicinska]; Sredstva za pranje lica [kozmetika]; Sredstva za vlaženje kože; Sredstva za teksturu kože; Kozmetički pojačivač kože; Nemedicinski preparati za masažu; Nemedicinski toaletni pribor; Kozmetički preparati za negu kože; Nemedicinska kozmetika; Etarske esencije i ulja; Aromatična ulja; Prirodna eterična ulja; Prirodna ulja za kozmetičke svrhe; Ulja za negu kože [kozmetika]; Ulja za kupanje i tuširanje [nemedicinska]; Ulja za toaletne svrhe; Mineralna ulja [kozmetika]; Masažna ulja i Iosioni; Parfimerije i mirisi; Parfimisane kreme; Mirisni Iosioni i kreme za telo; Parfimisane maramice; Parfimisani Iosioni za telo [toaletni preparati]; Kozmetičke kreme i Iosioni; Nemedicinske kreme za kožu; Losion za kožu; Nemedicinske kreme za telo; kreme; Kreme za učvršćivanje kože; Kreme za oporavak za kozmetičku upotrebu; Kreme za negu kože osim za medicinsku upotrebu; Kreme za regeneraciju kože za kozmetičke svrhe; Krema za čišćenje kože [nemedicinska]; Masti za kozmetičku upotrebu; Dezodoransi protiv znojenja; Dezodoransi za ličnu upotrebu [parfimerija]; Gelovi za kozmetičku upotrebu; Gelovi za telo; Gelovi za telo i lice [kozmetika]; Sapun za tuširanje; Sapuni i gelovi; Kozmetički sapuni; Sredstva za pranje tela; Balzami, osim za medicinsku upotrebu; Balzami za kožu (Nemedicinski); Preparati za negu kože, očiju i noktiju; Preparati za omekšavanje kože; Kozmetički preparati za kupanje i tuširanje; Toneri za kožu; Sredstva za omekšavanje kože [nemedicinski]; Mleko za telo; Kreme za lice za kozmetičku upotrebu; Maske za kožu [kozmetika]; Maske za telo; Maske za hidrataciju kože; Maske za čišćenje lica; Biljni ekstrakti za kozmetičke svrhe; Preparati za negu kože; Serumi za kozmetičke svrhe; Pena za tuširanje i kupanje; Pena za negu kože; Pene za čišćenje kože; Maslaci za lice; Maramice za lice; Šamponi; emolijentni šamponi; Šamponske šipke; Preparati za negu sunca; Nemedicinski stimulativni Iosioni za kožu; Podloga za kožu; Sredstva za izbeljivanje kože; Preparati za izbeljivanje kože; Kreme za izbeljivanje kože; Maske za kožu od gline; Esencije za negu kože; Serum za olakšanje kože [kozmetički]; Preparati za negu kože protiv starenja; Sprejevi za čišćenje i osvežavanje kože; Kozmetički preparati za učvršćivanje kože; Kozmetički preparati za obnavljanje kože; Kreme za tamnjenje kože; Mleko za čišćenje za negu kože; Hidratori kože za kozmetičke svrhe; Emulzije za zaglađivanje kože; Lokalni

sprejevi za kožu u kozmetičke svrhe; Kozmetika za zaštitu kože od opekotina od sunca; Eksfolijanti za negu kože; Eksfolijanti za čišćenje kože; Piling za lice [kozmetički]; Jedinjenja za negu kože nakon izlaganja suncu; Kreme za zaštitu od sunca [kozmetika]; Puder za lice; Kremasti puder za lice; Puder u prahu za lice; Paketi za dopunjavanje krema za negu kože; Pripreme za šminkanje; Multifunkcionalna šminka; Šminka kože; Šminka lica; Šminka za oči; Podloge za šminkanje; Sredstva za skidanje šminke.

Klasa 5: Dodaci ishrani; Dijetetski dodaci ishrani za ljudsku upotrebu; Dijetetski i nutritivni dodaci; Medicinski dodaci ishrani; Dodaci ishrani u tečnom obliku; Proteinski dijetetski suplementi; Antioksidativni suplementi; Dodaci ishrani u obliku praha; Tečni dodaci ishrani; Prebiotski dodaci ishrani; Probiotički dodaci ishrani; Vitaminski i mineralni dodaci ishrani; Vitamini i vitaminski preparati; Dijetetski dodaci pića; Dijetetska hrana prilagođena za medicinske svrhe; Dijetetski prehrambeni proizvodi prilagođeni za medicinsku upotrebu; Vitaminski i mineralni preparati; Dijetetski i nutritivni preparati; Dijetetske supstance prilagođene za medicinsku upotrebu; Farmaceutске kompozicije; Lekovi za ljudske potrebe; Farmaceutski preparati za ljudsku upotrebu; Farmaceutski preparati i supstance; Medicinski preparati i supstance; Dijetetske infuzije za medicinsku upotrebu; Medicinska pića; Hemijski preparati za farmaceutске svrhe; Homeopatski suplementi; Antioksidansi; Analgetici; Analeptici; Medicinske masti; Lokalni anestetici; Protivotrovi; Antigeni; Antihistaminici; Antiparazitni preparati; Antitoksini; Kreme za medicinsku upotrebu; Kreme za negu kože za medicinsku upotrebu; Kreme za kožu za medicinske svrhe; Krema za lice za medicinske svrhe; Elikisiri [farmaceutski preparati]; Digestivni enzimi; Biljni ekstrakti za medicinske svrhe; Imunomodulatori; Losioni za kožu u medicinske svrhe; Losioni u medicinske svrhe; Losioni za negu kože u medicinske svrhe; Tonici za kožu u medicinske svrhe; Serum za olakšanje kože [medicinski]; Farmakološki preparati za negu kože; Farmaceutski preparati za negu kože; Anti-infektivni; Anti-inflamatorni; Preparati za negu kože za medicinsku upotrebu; Antimikrobna sredstva za ispiranje lica; Medicinski preparati za tretman kože; Farmaceutski preparati za lečenje kožnih oboljenja; Farmaceutski preparati za rane na koži; Elikisiri za smirenje kože; Tečni zavoji za rane na koži; Ljepljivi flasteri za kožu za medicinsku upotrebu; Antibakterijski gelovi za dezinfekciju kože na bazi alkohola; Hidratori kože kao dermalni fileri za injekcije; Preparati za čišćenje kože za medicinsku upotrebu; Antiseptički sprejevi u obliku aerosola za upotrebu na koži; Soli za medicinske potrebe; Sirupi za farmaceutске svrhe; Tinkture za medicinske svrhe; Tonici za medicinske svrhe; Ulja za medicinske svrhe; Masti za medicinske svrhe; Masti za nanošenje na kožu; Hirurški zavoji; Obloge u medicinske svrhe; Medicinski i hirurški zavoji; Adhezivni flasteri; Alkohol za farmaceutске svrhe; Sterilni rastvori za medicinske svrhe; Medicinski sapun; Šamponi za medicinsku upotrebu; Sredstva za dezinfekciju.

(210) **Ž-2024-355**

(220) 24.07.2024.

(731) CASA ŠPADIJER BIOCLINICA DOO BEOGRAD (ČUKARICA), sa sedištem u Beogradu, opština Čukarica, Stevana Brakusa 6, 11030, Beograd, RS

(540)



CITRAX FORTE

(550) I

(740) Advokat Nikola Petrović, sa sedištem u Beogradu, opština Stari grad, ulica Francuska broj 5, 11000, Beograd

(511) Klasa 3: Kozmetika; Kozmetičke pripreme; Toaletni proizvodi; Nemedicinska kozmetika i toaletni preparati; Kozmetički proizvodi za negu tela; Higijenski preparati kao toaletni pribor; Prirodna kozmetika; Kozmetika za upotrebu na koži; Sredstva za čišćenje kože [nemedicinska]; Sredstva za pranje lica [kozmetika]; Sredstva za vlaženje kože; Sredstva za teksturu kože; Kozmetički pojačivač kože; Nemedicinski preparati za masažu; Nemedicinski toaletni pribor; Kozmetički preparati za negu kože; Nemedicinska kozmetika; Etarske esencije i ulja; Aromatična ulja; Prirodna eterična ulja; Prirodna ulja za kozmetičke svrhe; Ulja za negu kože [kozmetika]; Ulja za kupanje i tuširanje [nemedicinska]; Ulja za toaletne svrhe; Mineralna ulja [kozmetika]; Masažna ulja i Iosioni; Parfimerije i mirisi; Parfimisane kreme; Mirisni Iosioni i kreme za telo; Parfimisane maramice; Parfimisani Iosioni za telo [toaletni preparati]; Kozmetičke kreme i Iosioni; Nemedicinske kreme za kožu; Losion za kožu; Nemedicinske kreme za telo; kreme; Kreme za učvršćivanje kože; Kreme za oporavak za kozmetičku upotrebu; Kreme za negu kože osim za medicinsku upotrebu; Kreme za regeneraciju kože za kozmetičke svrhe; Krema za čišćenje kože [nemedicinska]; Masti za kozmetičku upotrebu; Dezodoransi protiv znojenja; Dezodoransi za ličnu upotrebu [parfimerija]; Gelovi za kozmetičku upotrebu; Gelovi za telo; Gelovi za telo i lice [kozmetika]; Sapun za tuširanje; Sapuni i gelovi; Kozmetički sapuni; Sredstva za pranje tela; Balzami, osim za medicinsku upotrebu; Balzami za kožu (Nemedicinski); Preparati za negu kože, očiju i noktiju; Preparati za omekšavanje kože; Kozmetički preparati za kupanje i tuširanje; Toneri za kožu; Sredstva za omekšavanje kože [nemedicinski]; Mleko za telo; Kreme za lice za kozmetičku upotrebu; Maske za kožu [kozmetika]; Maske za telo; Maske za hidrataciju kože; Maske za čišćenje lica; Biljni ekstrakti za kozmetičke svrhe; Preparati za negu kože; Serumi za kozmetičke svrhe; Pena za tuširanje i kupanje; Pena za negu kože; Pene za čišćenje kože; Maslaci za lice; Maramice za lice; Šamponi; emolijentni šamponi; Šamponske šipke; Preparati za negu sunca; Nemedicinski stimulativni Iosioni za kožu; Podloga za kožu; Sredstva za izbeljivanje kože; Preparati za izbeljivanje kože; Kreme za izbeljivanje kože; Maske za kožu od gline; Esencije za negu kože; Serum za olakšanje kože [kozmetički]; Preparati za negu kože protiv starenja; Sprejevi za čišćenje i osvežavanje kože; Kozmetički preparati za učvršćivanje kože; Kozmetički preparati za obnavljanje kože; Kreme za tamnjenje kože; Mleko za čišćenje za negu kože; Hidratori kože za kozmetičke svrhe; Emulzije za zaglađivanje kože; Lokalni sprejevi za kožu u kozmetičke svrhe; Kozmetika za zaštitu kože od opekotina od sunca; Eksfolijanti za negu kože; Eksfolijanti za čišćenje kože; Piling za lice [kozmetički]; Jedinjenja za negu kože nakon izlaganja suncu; Kreme za zaštitu od sunca [kozmetika]; Puder za lice; Kremasti puder za lice; Puder u prahu za lice; Paketi za dopunjavanje krema za negu kože; Pripreme za šminkanje; Multifunkcionalna šminka; Šminka kože; Šminka lica; Šminka za oči; Podloge za šminkanje; Sredstva za skidanje šminke.

Klasa 5: Dodaci ishrani; Dijetetski dodaci ishrani za Ijudsku upotrebu; Dijetetski i nutritivni dodaci; Medicinski dodaci ishrani; Dodaci ishrani u tečnom obliku; Proteinski dijetetski suplementi; Antioksidativni suplementi; Dodaci ishrani u obliku praha; Tečni dodaci ishrani; Prebiotski dodaci ishrani; Probiotički dodaci ishrani; Vitaminski i mineralni dodaci ishrani; Vitamini i vitaminski preparati; Dijetetski dodaci pića; Dijetetska hrana prilagođena za medicinske svrhe; Dijetetski prehrambeni proizvodi prilagođeni za medicinsku upotrebu; Vitaminski i mineralni preparati; Dijetetski i nutritivni preparati; Dijetetske supstance prilagođene za medicinsku upotrebu; Farmaceutske kompozicije; Lekovi za Ijudske potrebe; Farmaceutski preparati za Ijudsku upotrebu; Farmaceutski preparati i supstance; Medicinski preparati i supstance; Dijetetske infuzije za medicinsku upotrebu; Medicinska pića; Hemijski preparati za farmaceutske svrhe; Homeopatski suplementi; Antioksidansi; Analgetici; Analeptici; Medicinske masti; Lokalni anestetici;

Protivotrovi; Antigeni; Antihistaminici; Antiparazitni preparati; Antitoksini; Kreme za medicinsku upotrebu; Kreme za negu koje za medicinsku upotrebu; Kreme za kožu za medicinske svrhe; Krema za lice za medicinske svrhe; Elikssiri [farmaceutski preparati]; Digestivni enzimi; Biljni ekstrakti za medicinske svrhe; Imunomodulatori; Losioni za kožu u medicinske svrhe; Losioni u medicinske svrhe; Losioni za negu kože u medicinske svrhe; Tonici za kožu u medicinske svrhe; Serum za olakšanje kože [medicinski]; Farmakološki preparati za negu kože; Farmaceutski preparati za negu kože; Anti-infektivni; Anti-inflamatorni; Preparati za negu kože za medicinsku upotrebu; Antimikrobna sredstva za ispiranje lica; Medicinski preparati za tretman kože; Farmaceutski preparati za lečenje kožnih oboljenja; Farmaceutski preparati za rane na koži; Elikssiri za smirenje kože; Tečni zavoji za rane na koži; Ljepljivi flasteri za kožu za medicinsku upotrebu; Antibakterijski gelovi za dezinfekciju kože na bazi alkohola; Hidratori kože kao dermalni fileri za injekcije; Preparati za čišćenje kože za medicinsku upotrebu; Antiseptički sprejevi u obliku aerosola za upotrebu na koži; Soli za medicinske potrebe; Sirupi za farmaceutske svrhe; Tinkture za medicinske svrhe; Tonici za medicinske svrhe; Ulja za medicinske svrhe; Masti za medicinske svrhe; Masti za nanošenje na kožu; Hirurški zavoji; Obloge u medicinske svrhe; Medicinski i hiruški zavoji; Adhezivni flasteri; Alkohol za farmaceutske svrhe; Sterilni rastvori za medicinske svrhe; Medicinski sapun; Šamponi za medicinsku upotrebu; Sredstva za dezinfekciju.

(210) **Ž-2024-356**

(220) 24.07.2024.

(731) CASA ŠPADIJER BIOCLINICA DOO BEOGRAD (ČUKARICA), sa sedištem u Beogradu, opština Čukarica, Stevana Brakusa 6, 11030, Beograd, RS

(540)



BUST

(550) I

(740) Advokat Nikola Petrović, sa sedištem u Beogradu, opština Stari grad, ulica Francuska broj 5, 11000, Beograd

(511) Klasa 3: Kozmetika; Kozmetičke pripreme; Toaletni proizvodi; Nemedicinska kozmetika i toaletni preparati; Kozmetički proizvodi za negu tela; Higijenski preparati kao toaletni pribor; Prirodna kozmetika; Kozmetika za upotrebu na koži; Sredstva za čišćenje kože [nemedicinska]; Sredstva za pranje lica [kozmetika]; Sredstva za vlaženje kože; Sredstva za teksturu kože; Kozmetički pojačivač kože; Nemedicinski preparati za masažu; Nemedicinski toaletni pribor; Kozmetički preparati za negu kože; Nemedicinska kozmetika; Etarske esencije i ulja; Aromatična ulja; Prirodna eterična ulja; Prirodna ulja za kozmetičke svrhe; Ulja za negu kože [kozmetika]; Ulja za kupanje i tuširanje [nemedicinska]; Ulja za toaletne svrhe; Mineralna ulja [kozmetika]; Masažna ulja i losioni; Parfimerije i mirisi; Parfimisane kreme; Mirisni losioni i kreme za telo; Parfimisane maramice; Parfimisani losioni za telo [toaletni preparati]; Kozmetičke kreme i losioni; Nemedicinske kreme za kožu; Losion za kožu; Nemedicinske kreme za telo; kreme; Kreme za učvršćivanje kože; Kreme za oporavak za kozmetičku upotrebu; Kreme za negu kože osim za medicinsku upotrebu; Kreme za regeneraciju kože za kozmetičke svrhe; Krema za čišćenje kože [nemedicinska]; Masti za kozmetičku

upotrebu; Dezodoransi protiv znojenja; Dezodoransi za ličnu upotrebu [parfimerija]; Gelovi za kozmetičku upotrebu; Gelovi za telo; Gelovi za telo i lice [kozmetika]; Sapun za tuširanje; Sapuni i gelovi; Kozmetički sapuni; Sredstva za pranje tela; Balzami, osim za medicinsku upotrebu; Balzami za kožu (Nemedicinski); Preparati za negu kože, očiju i noktiju; Preparati za omekšavanje kože; Kozmetički preparati za kupanje i tuširanje; Toneri za kožu; Sredstva za omekšavanje kože [nemedicinski]; Mleko za telo; Kreme za lice za kozmetičku upotrebu; Maske za kožu [kozmetika]; Maske za telo; Maske za hidrataciju kože; Maske za čišćenje lica; Biljni ekstrakti za kozmetičke svrhe; Preparati za negu kože; Serumi za kozmetičke svrhe; Pena za tuširanje i kupanje; Pena za negu kože; Pene za čišćenje kože; Maslaci za lice; Maramice za lice; Šamponi; emolijentni šamponi; Šamponske šipke; Preparati za negu sunca; Nemedicinski stimulativni losioni za kožu; Podloga za kožu; Sredstva za izbeljivanje kože; Preparati za izbeljivanje kože; Kreme za izbeljivanje kože; Maske za kožu od gline; Esencije za negu kože; Serum za olakšanje kože [kozmetički]; Preparati za negu kože protiv starenja; Sprejevi za čišćenje i osvežavanje kože; Kozmetički preparati za učvršćivanje kože; Kozmetički preparati za obnavljanje kože; Kreme za tamnjenje kože; Mleko za čišćenje za negu kože; Hidratori kože za kozmetičke svrhe; Emulzije za zaglađivanje kože; Lokalni sprejevi za kožu u kozmetičke svrhe; Kozmetika za zaštitu kože od opekotina od sunca; Eksfolijanti za negu kože; Eksfolijanti za čišćenje kože; Piling za lice [kozmetički]; Jedinjenja za negu kože nakon izlaganja suncu; Kreme za zaštitu od sunca [kozmetika]; Puder za lice; Kremasti puder za lice; Puder u prahu za lice; Paketi za dopunjavanje krema za negu kože; Pripreme za šminkanje; Multifunkcionalna šminka; Šminka kože; Šminka lica; Šminka za oči; Podloge za šminkanje; Sredstva za skidanje šminke.

Klasa 5: Dodaci ishrani; Dijetetski dodaci ishrani za ljudsku upotrebu; Dijetetski i nutritivni dodaci; Medicinski dodaci ishrani; Dodaci ishrani u tečnom obliku; Proteinski dijetetski suplementi; Antioksidativni suplementi; Dodaci ishrani u obliku praha; Tečni dodaci ishrani; Prebiotski dodaci ishrani; Probiotički dodaci ishrani; Vitaminski i mineralni dodaci ishrani; Vitamini i vitaminski preparati; Dijetetski dodaci pića; Dijetetska hrana prilagođena za medicinske svrhe; Dijetetski prehrambeni proizvodi prilagođeni za medicinsku upotrebu; Vitaminski i mineralni preparati; Dijetetski i nutritivni preparati; Dijetetske supstance prilagođene za medicinsku upotrebu; Farmaceutске kompozicije; Lekovi za ljudske potrebe; Farmaceutski preparati za ljudsku upotrebu; Farmaceutski preparati i supstance; Medicinski preparati i supstance; Dijetetske infuzije za medicinsku upotrebu; Medicinska pića; Hemijski preparati za farmaceutске svrhe; Homeopatski suplementi; Antioksidansi; Analgetici; Analeptici; Medicinske masti; Lokalni anestetici; Protivotrovi; Antigeni; Antihistaminici; Antiparazitni preparati; Antitoksini; Kreme za medicinsku upotrebu; Kreme za negu kože za medicinsku upotrebu; Kreme za kožu za medicinske svrhe; Krema za lice za medicinske svrhe; Elikširi [farmaceutski preparati]; Digestivni enzimi; Biljni ekstrakti za medicinske svrhe; Imunomodulatori; Losioni za kožu u medicinske svrhe; Losioni u medicinske svrhe; Losioni za negu kože u medicinske svrhe; Tonici za kožu u medicinske svrhe; Serum za olakšanje kože [medicinski]; Farmakološki preparati za negu kože; Farmaceutski preparati za negu kože; Anti-infektivni; Anti-inflamatorni; Preparati za negu kože za medicinsku upotrebu; Antimikrobna sredstva za ispiranje lica; Medicinski preparati za tretman kože; Farmaceutski preparati za lečenje kožnih oboljenja; Farmaceutski preparati za rane na koži; Elikširi za smirenje kože; Tečni zavoji za rane na koži; Ljepljivi flasteri za kožu za medicinsku upotrebu; Antibakterijski gelovi za dezinfekciju kože na bazi alkohola; Hidratori kože kao dermalni fileri za injekcije; Preparati za čišćenje kože za medicinsku upotrebu; Antiseptički sprejevi u obliku aerosola za upotrebu na koži; Soli za medicinske potrebe; Sirupi za farmaceutске svrhe; Tinkture za medicinske svrhe; Tonici za medicinske svrhe; Ulja za medicinske svrhe; Masti za medicinske svrhe; Masti za nanošenje na kožu; Hirurški zavoji; Obloge u medicinske svrhe; Medicinski i hirurški zavoji; Adhezivni flasteri; Alkohol

za farmaceutske svrhe; Sterilni rastvori za medicinske svrhe; Medicinski sapun; Šamponi za medicinsku upotrebu; Sredstva za dezinfekciju.

(210) **Ž-2024-357**

(220) 24.07.2024.

(731) CASA ŠPADIJER BIOCLINICA DOO BEOGRAD (ČUKARICA), sa sedištem u Beogradu, opština Čukarica, Stevana Brakusa 6, 11030, Beograd, RS

(540)



BIO UNO IMMUNO

(550) I

(740) Advokat Nikola Petrović, sa sedištem u Beogradu, opština Stari grad, ulica Francuska broj 5, 11000, Beograd

(511) Klasa 3: Kozmetika; Kozmetičke pripreme; Toaletni proizvodi; Nemedicinska kozmetika i toaletni preparati; Kozmetički proizvodi za negu tela; Higijenski preparati kao toaletni pribor; Prirodna kozmetika; Kozmetika za upotrebu na koži; Sredstva za čišćenje kože [nemedicinska]; Sredstva za pranje lica [kozmetika]; Sredstva za vlaženje kože; Sredstva za teksturu kože; Kozmetički pojačivač kože; Nemedicinski preparati za masažu; Nemedicinski toaletni pribor; Kozmetički preparati za negu kože; Nemedicinska kozmetika; Etarske esencije i ulja; Aromatična ulja; Prirodna eterična ulja; Prirodna ulja za kozmetičke svrhe; Ulja za negu kože [kozmetika]; Ulja za kupanje i tuširanje [nemedicinska]; Ulja za toaletne svrhe; Mineralna ulja [kozmetika]; Masažna ulja i losioni; Parfimerije i mirisi; Parfimisane kreme; Mirisni losioni i kreme za telo; Parfimisane maramice; Parfimisani losioni za telo [toaletni preparati]; Kozmetičke kreme i losioni; Nemedicinske kreme za kožu; Losion za kožu; Nemedicinske kreme za telo; kreme; Kreme za učvršćivanje kože; Kreme za oporavak za kozmetičku upotrebu; Kreme za negu kože osim za medicinsku upotrebu; Kreme za regeneraciju kože za kozmetičke svrhe; Krema za čišćenje kože [nemedicinska]; Masti za kozmetičku upotrebu; Dezodoransi protiv znojenja; Dezodoransi za ličnu upotrebu [parfimerija]; Gelovi za kozmetičku upotrebu; Gelovi za telo; Gelovi za telo i lice [kozmetika]; Sapun za tuširanje; Sapuni i gelovi; Kozmetički sapuni; Sredstva za pranje tela; Balzami, osim za medicinsku upotrebu; Balzami za kožu (Nemedicinski); Preparati za negu kože, očiju i noktiju; Preparati za omekšavanje kože; Kozmetički preparati za kupanje i tuširanje; Toneri za kožu; Sredstva za omekšavanje kože [nemedicinski]; Mleko za telo; Kreme za lice za kozmetičku upotrebu; Maske za kožu [kozmetika]; Maske za telo; Maske za hidrataciju kože; Maske za čišćenje lica; Biljni ekstrakti za kozmetičke svrhe; Preparati za negu kože; Serumi za kozmetičke svrhe; Pena za tuširanje i kupanje; Pena za negu kože; Pene za čišćenje kože; Maslaci za lice; Maramice za lice; Šamponi; emolijentni šamponi; Šamponske šipke; Preparati za negu sunca; Nemedicinski stimulativni losioni za kožu; Podloga za kožu; Sredstva za izbeljivanje kože; Preparati za izbeljivanje kože; Kreme za izbeljivanje kože; Maske za kožu od gline; Esencije za negu kože; Serum za olakšanje kože [kozmetički]; Preparati za negu kože protiv starenja; Sprejevi za čišćenje i osvežavanje kože; Kozmetički preparati za učvršćivanje kože; Kozmetički preparati za obnavljanje kože; Kreme za tamnjenje kože; Mleko za čišćenje za negu kože; Hidratori kože za kozmetičke svrhe; Emulzije za zaglađivanje kože; Lokalni

sprejevi za kožu u kozmetičke svrhe; Kozmetika za zaštitu kože od opekotina od sunca; Eksfolijanti za negu kože; Eksfolijanti za čišćenje kože; Piling za lice [kozmetički]; Jedinjenja za negu kože nakon izlaganja suncu; Kreme za zaštitu od sunca [kozmetika]; Puder za lice; Kremasti puder za lice; Puder u prahu za lice; Paketi za dopunjavanje krema za negu kože; Pripreme za šminkanje; Multifunkcionalna šminka; Šminka kože; Šminka lica; Šminka za oči; Podloge za šminkanje; Sredstva za skidanje šminke.

Klasa 5: Dodaci ishrani; Dijetetski dodaci ishrani za ljudsku upotrebu; Dijetetski i nutritivni dodaci; Medicinski dodaci ishrani; Dodaci ishrani u tečnom obliku; Proteinski dijetetski suplementi; Antioksidativni suplementi; Dodaci ishrani u obliku praha; Tečni dodaci ishrani; Prebiotski dodaci ishrani; Probiotički dodaci ishrani; Vitaminski i mineralni dodaci ishrani; Vitamini i vitaminski preparati; Dijetetski dodaci pića; Dijetetska hrana prilagođena za medicinske svrhe; Dijetetski prehrambeni proizvodi prilagođeni za medicinsku upotrebu; Vitaminski i mineralni preparati; Dijetetski i nutritivni preparati; Dijetetske supstance prilagođene za medicinsku upotrebu; Farmaceutске kompozicije; Lekovi za ljudske potrebe; Farmaceutski preparati za ljudsku upotrebu; Farmaceutski preparati i supstance; Medicinski preparati i supstance; Dijetetske infuzije za medicinsku upotrebu; Medicinska pića; Hemijski preparati za farmaceutске svrhe; Homeopatski suplementi; Antioksidansi; Analgetici; Analeptici; Medicinske masti; Lokalni anestetici; Protivotrovi; Antigeni; Antihistaminici; Antiparazitni preparati; Antitoksini; Kreme za medicinsku upotrebu; Kreme za negu kože za medicinsku upotrebu; Kreme za kožu za medicinske svrhe; Krema za lice za medicinske svrhe; Elikisiri [farmaceutski preparati]; Digestivni enzimi; Biljni ekstrakti za medicinske svrhe; Imunomodulatori; Losioni za kožu u medicinske svrhe; Losioni u medicinske svrhe; Losioni za negu kože u medicinske svrhe; Tonici za kožu u medicinske svrhe; Serum za olakšanje kože [medicinski]; Farmakološki preparati za negu kože; Farmaceutski preparati za negu kože; Anti-infektivni; Anti-inflamatorni; Preparati za negu kože za medicinsku upotrebu; Antimikrobna sredstva za ispiranje lica; Medicinski preparati za tretman kože; Farmaceutski preparati za lečenje kožnih oboljenja; Farmaceutski preparati za rane na koži; Elikisiri za smirenje kože; Tečni zavoji za rane na koži; Ljepljivi flasteri za kožu za medicinsku upotrebu; Antibakterijski gelovi za dezinfekciju kože na bazi alkohola; Hidratori kože kao dermalni fileri za injekcije; Preparati za čišćenje kože za medicinsku upotrebu; Antiseptički sprejevi u obliku aerosola za upotrebu na koži; Soli za medicinske potrebe; Sirupi za farmaceutске svrhe; Tinkture za medicinske svrhe; Tonici za medicinske svrhe; Ulja za medicinske svrhe; Masti za medicinske svrhe; Masti za nanošenje na kožu; Hirurški zavoji; Obloge u medicinske svrhe; Medicinski i hiruški zavoji; Adhezivni flasteri; Alkohol za farmaceutске svrhe; Sterilni rastvori za medicinske svrhe; Medicinski sapun; Šamponi za medicinsku upotrebu; Sredstva za dezinfekciju.

(210) **Ž-2024-358**

(220) 24.07.2024.

(731) CASA ŠPADIJER BIOCLINICA DOO BEOGRAD (ČUKARICA), sa sedištem u Beogradu, opština Čukarica, Stevana Brakusa 6, 11030, Beograd, RS

(540)

SWP
BIOCLINICA
zdravlje i lepota

Bi perfect

(550) I

(740) Advokat Nikola Petrović, sa sedištem u Beogradu, opština Stari grad, ulica Francuska broj 5, 11000, Beograd

(511) Klasa 3: Kozmetika; Kozmetičke pripreme; Toaletni proizvodi; Nemedicinska kozmetika i toaletni preparati; Kozmetički proizvodi za negu tela; Higijenski preparati kao toaletni pribor; Prirodna kozmetika; Kozmetika za upotrebu na koži; Sredstva za čišćenje kože [nemedicinska]; Sredstva za pranje lica [kozmetika]; Sredstva za vlaženje kože; Sredstva za teksturu kože; Kozmetički pojačivač kože; Nemedicinski preparati za masažu; Nemedicinski toaletni pribor; Kozmetički preparati za negu kože; Nemedicinska kozmetika; Etarske esencije i ulja; Aromatična ulja; Prirodna eterična ulja; Prirodna ulja za kozmetičke svrhe; Ulja za negu kože [kozmetika]; Ulja za kupanje i tuširanje [nemedicinska]; Ulja za toaletne svrhe; Mineralna ulja [kozmetika]; Masažna ulja i Iosioni; Parfimerije i mirisi; Parfimisane kreme; Mirisni Iosioni i kreme za telo; Parfimisane maramice; Parfimisani Iosioni za telo [toaletni preparati]; Kozmetičke kreme i Iosioni; Nemedicinske kreme za kožu; Losion za kožu; Nemedicinske kreme za telo; kreme; Kreme za učvršćivanje kože; Kreme za oporavak za kozmetičku upotrebu; Kreme za negu kože osim za medicinsku upotrebu; Kreme za regeneraciju kože za kozmetičke svrhe; Krema za čišćenje kože [nemedicinska]; Masti za kozmetičku upotrebu; Dezodoransi protiv znojenja; Dezodoransi za ličnu upotrebu [parfimerija]; Gelovi za kozmetičku upotrebu; Gelovi za telo; Gelovi za telo i lice [kozmetika]; Sapun za tuširanje; Sapuni i gelovi; Kozmetički sapuni; Sredstva za pranje tela; Balzami, osim za medicinsku upotrebu; Balzami za kožu (Nemedicinski); Preparati za negu kože, očiju i noktiju; Preparati za omekšavanje kože; Kozmetički preparati za kupanje i tuširanje; Toneri za kožu; Sredstva za omekšavanje kože [nemedicinski]; Mleko za telo; Kreme za lice za kozmetičku upotrebu; Maske za kožu [kozmetika]; Maske za telo; Maske za hidrataciju kože; Maske za čišćenje lica; Biljni ekstrakti za kozmetičke svrhe; Preparati za negu kože; Serumi za kozmetičke svrhe; Pena za tuširanje i kupanje; Pena za negu kože; Pene za čišćenje kože; Maslaci za lice; Maramice za lice; Šamponi; emolijentni šamponi; Šamponske šipke; Preparati za negu sunca; Nemedicinski stimulativni Iosioni za kožu; Podloga za kožu; Sredstva za izbeljivanje kože; Preparati za izbeljivanje kože; Kreme za izbeljivanje kože; Maske za kožu od gline; Esencije za negu kože; Serum za olakšanje kože [kozmetički]; Preparati za negu kože protiv starenja; Sprejevi za čišćenje i osvežavanje kože; Kozmetički preparati za učvršćivanje kože; Kozmetički preparati za obnavljanje kože; Kreme za tamnjenje kože; Mleko za čišćenje za negu kože; Hidratori kože za kozmetičke svrhe; Emulzije za zaglađivanje kože; Lokalni sprejevi za kožu u kozmetičke svrhe; Kozmetika za zaštitu kože od opekotina od sunca; Eksfolijanti za negu kože; Eksfolijanti za čišćenje kože; Piling za lice [kozmetički]; Jedinjenja za negu kože nakon izlaganja suncu; Kreme za zaštitu od sunca [kozmetika]; Puder za lice; Kremasti puder za lice; Puder u prahu za lice; Paketi za dopunjavanje krema za negu kože; Pripreme za šminkanje; Multifunkcionalna šminka; Šminka kože; Šminka lica; Šminka za oči; Podloge za šminkanje; Sredstva za skidanje šminke.

Klasa 5: Dodaci ishrani; Dijetetski dodaci ishrani za Ijudsku upotrebu; Dijetetski i nutritivni dodaci; Medicinski dodaci ishrani; Dodaci ishrani u tečnom obliku; Proteinski dijetetski suplementi; Antioksidativni suplementi; Dodaci ishrani u obliku praha; Tečni dodaci ishrani; Prebiotski dodaci ishrani; Probiotički dodaci ishrani; Vitaminski i mineralni dodaci ishrani; Vitamini i vitaminski preparati; Dijetetski dodaci pića; Dijetetska hrana prilagođena za medicinske svrhe; Dijetetski prehrambeni proizvodi prilagođeni za medicinsku upotrebu; Vitaminski i mineralni preparati; Dijetetski i nutritivni preparati; Dijetetske supstance prilagođene za medicinsku upotrebu; Farmaceutske kompozicije; Lekovi za Ijudske potrebe; Farmaceutski preparati za Ijudsku upotrebu; Farmaceutski preparati i supstance; Medicinski preparati i supstance; Dijetetske infuzije za medicinsku upotrebu; Medicinska pića; Hemijski preparati za farmaceutske svrhe; Homeopatski suplementi; Antioksidansi; Analgetici; Analeptici; Medicinske masti; Lokalni anestetici;

Protivotrovi; Antigeni; Antihistaminici; Antiparazitni preparati; Antitoksini; Kreme za medicinsku upotrebu; Kreme za negu koje za medicinsku upotrebu; Kreme za kožu za medicinske svrhe; Krema za lice za medicinske svrhe; Elikisiri [farmaceutski preparati]; Digestivni enzimi; Biljni ekstrakti za medicinske svrhe; Imunomodulatori; Losioni za kožu u medicinske svrhe; Losioni u medicinske svrhe; Losioni za negu kože u medicinske svrhe; Tonici za kožu u medicinske svrhe; Serum za olakšanje kože [medicinski]; Farmakološki preparati za negu kože; Farmaceutski preparati za negu kože; Anti-infektivni; Anti-inflamatorni; Preparati za negu kože za medicinsku upotrebu; Antimikrobna sredstva za ispiranje lica; Medicinski preparati za tretman kože; Farmaceutski preparati za lečenje kožnih oboljenja; Farmaceutski preparati za rane na koži; Elikisiri za smirenje kože; Tečni zavoji za rane na koži; Ljepljivi flasteri za kožu za medicinsku upotrebu; Antibakterijski gelovi za dezinfekciju kože na bazi alkohola; Hidratori kože kao dermalni fileri za injekcije; Preparati za čišćenje kože za medicinsku upotrebu; Antiseptički sprejevi u obliku aerosola za upotrebu na koži; Soli za medicinske potrebe; Sirupi za farmaceutske svrhe; Tinkture za medicinske svrhe; Tonici za medicinske svrhe; Ulja za medicinske svrhe; Masti za medicinske svrhe; Masti za nanošenje na kožu; Hirurški zavoji; Obloge u medicinske svrhe; Medicinski i hiruški zavoji; Adhezivni flasteri; Alkohol za farmaceutske svrhe; Sterilni rastvori za medicinske svrhe; Medicinski sapun; Šamponi za medicinsku upotrebu; Sredstva za dezinfekciju.

(210) **Ž-2024-359**

(220) 24.07.2024.

(731) CASA ŠPADIJER BIOCLINICA DOO BEOGRAD (ČUKARICA), sa sedištem u Beogradu, opština Čukarica, Stevana Brakusa 6, 11030, Beograd, RS

(540)



BIO ONION

(550) I

(740) Advokat Nikola Petrović, sa sedištem u Beogradu, opština Stari grad, ulica Francuska broj 5, 11000, Beograd

(511) Klasa 3: Kozmetika; Kozmetičke pripreme; Toaletni proizvodi; Nemedicinska kozmetika i toaletni preparati; Kozmetički proizvodi za negu tela; Higijenski preparati kao toaletni pribor; Prirodna kozmetika; Kozmetika za upotrebu na koži; Sredstva za čišćenje kože [nemedicinska]; Sredstva za pranje lica [kozmetika]; Sredstva za vlaženje kože; Sredstva za teksturu kože; Kozmetički pojačivač kože; Nemedicinski preparati za masažu; Nemedicinski toaletni pribor; Kozmetički preparati za negu kože; Nemedicinska kozmetika; Etarske esencije i ulja; Aromatična ulja; Prirodna eterična ulja; Prirodna ulja za kozmetičke svrhe; Ulja za negu kože [kozmetika]; Ulja za kupanje i tuširanje [nemedicinska]; Ulja za toaletne svrhe; Mineralna ulja [kozmetika]; Masažna ulja i losioni; Parfimerije i mirisi; Parfimisane kreme; Mirisni losioni i kreme za telo; Parfimisane maramice; Parfimisani losioni za telo [toaletni preparati]; Kozmetičke kreme i losioni; Nemedicinske kreme za kožu; Losion za kožu; Nemedicinske kreme za telo; kreme; Kreme za učvršćivanje kože; Kreme za oporavak za kozmetičku upotrebu; Kreme za negu kože osim za medicinsku upotrebu; Kreme za regeneraciju kože za kozmetičke svrhe; Krema za čišćenje kože [nemedicinska]; Masti za kozmetičku

upotrebu; Dezodoransi protiv znojenja; Dezodoransi za ličnu upotrebu [parfimerija]; Gelovi za kozmetičku upotrebu; Gelovi za telo; Gelovi za telo i lice [kozmetika]; Sapun za tuširanje; Sapuni i gelovi; Kozmetički sapuni; Sredstva za pranje tela; Balzami, osim za medicinsku upotrebu; Balzami za kožu (Nemedicinski); Preparati za negu kože, očiju i noktiju; Preparati za omekšavanje kože; Kozmetički preparati za kupanje i tuširanje; Toneri za kožu; Sredstva za omekšavanje kože [nemedicinski]; Mleko za telo; Kreme za lice za kozmetičku upotrebu; Maske za kožu [kozmetika]; Maske za telo; Maske za hidrataciju kože; Maske za čišćenje lica; Biljni ekstrakti za kozmetičke svrhe; Preparati za negu kože; Serumi za kozmetičke svrhe; Pena za tuširanje i kupanje; Pena za negu kože; Pene za čišćenje kože; Maslaci za lice; Maramice za lice; Šamponi; emolijentni šamponi; Šamponske šipke; Preparati za negu sunca; Nemedicinski stimulativni Iosioni za kožu; Podloga za kožu; Sredstva za izbeljivanje kože; Preparati za izbeljivanje kože; Kreme za izbeljivanje kože; Maske za kožu od gline; Esencije za negu kože; Serum za olakšanje kože [kozmetički]; Preparati za negu kože protiv starenja; Sprejevi za čišćenje i osvežavanje kože; Kozmetički preparati za učvršćivanje kože; Kozmetički preparati za obnavljanje kože; Kreme za tamnjenje kože; Mleko za čišćenje za negu kože; Hidratori kože za kozmetičke svrhe; Emulzije za zaglađivanje kože; Lokalni sprejevi za kožu u kozmetičke svrhe; Kozmetika za zaštitu kože od opekotina od sunca; Eksfolijanti za negu kože; Eksfolijanti za čišćenje kože; Piling za lice [kozmetički]; Jedinjenja za negu kože nakon izlaganja suncu; Kreme za zaštitu od sunca [kozmetika]; Puder za lice; Kremasti puder za lice; Puder u prahu za lice; Paketi za dopunjavanje krema za negu kože; Pripreme za šminkanje; Multifunkcionalna šminka; Šminka kože; Šminka lica; Šminka za oči; Podloge za šminkanje; Sredstva za skidanje šminke.

Klasa 5: Dodaci ishrani; Dijetetski dodaci ishrani za Ijudsku upotrebu; Dijetetski i nutritivni dodaci; Medicinski dodaci ishrani; Dodaci ishrani u tečnom obliku; Proteinski dijetetski suplementi; Antioksidativni suplementi; Dodaci ishrani u obliku praha; Tečni dodaci ishrani; Prebiotski dodaci ishrani; Probiotički dodaci ishrani; Vitaminski i mineralni dodaci ishrani; Vitamini i vitaminski preparati; Dijetetski dodaci pića; Dijetetska hrana prilagođena za medicinske svrhe; Dijetetski prehrambeni proizvodi prilagođeni za medicinsku upotrebu; Vitaminski i mineralni preparati; Dijetetski i nutritivni preparati; Dijetetske supstance prilagođene za medicinsku upotrebu; Farmaceutske kompozicije; Lekovi za Ijudske potrebe; Farmaceutski preparati za Ijudsku upotrebu; Farmaceutski preparati i supstance; Medicinski preparati i supstance; Dijetetske infuzije za medicinsku upotrebu; Medicinska pića; Hemijski preparati za farmaceutske svrhe; Homeopatski suplementi; Antioksidansi; Analgetici; Analeptici; Medicinske masti; Lokalni anestetici; Protivotrovi; Antigeni; Antihistaminici; Antiparazitni preparati; Antitoksini; Kreme za medicinsku upotrebu; Kreme za negu koje za medicinsku upotrebu; Kreme za kožu za medicinske svrhe; Krema za lice za medicinske svrhe; Eliksemi [farmaceutski preparati]; Digestivni enzimi; Biljni ekstrakti za medicinske svrhe; Imunomodulatori; Losioni za kožu u medicinske svrhe; Losioni u medicinske svrhe; Losioni za negu kože u medicinske svrhe; Tonici za kožu u medicinske svrhe; Serum za olakšanje kože [medicinski]; Farmakološki preparati za negu kože; Farmaceutski preparati za negu kože; Anti-infektivni; Anti-inflamatorni; Preparati za negu kože za medicinsku upotrebu; Antimikrobna sredstva za ispiranje lica; Medicinski preparati za tretman kože; Farmaceutski preparati za lečenje kožnih oboljenja; Farmaceutski preparati za rane na koži; Eliksemi za smirenje kože; Tečni zavoji za rane na koži; Ljepljivi flasteri za kožu za medicinsku upotrebu; Antibakterijski gelovi za dezinfekciju kože na bazi alkohola; Hidratori kože kao dermalni fileri za injekcije; Preparati za čišćenje kože za medicinsku upotrebu; Antiseptički sprejevi u obliku aerosola za upotrebu na koži; Soli za medicinske potrebe; Sirupi za farmaceutske svrhe; Tinkture za medicinske svrhe; Tonici za medicinske svrhe; Ulja za medicinske svrhe; Masti za medicinske svrhe; Masti za nanošenje na kožu; Hirurški zavoji; Obloge u medicinske svrhe; Medicinski i hiruški zavoji; Adhezivni flasteri; Alkohol

za farmaceutske svrhe; Sterilni rastvori za medicinske svrhe; Medicinski sapun; Šamponi za medicinsku upotrebu; Sredstva za dezinfekciju.

(210) **Ž-2024-360**

(220) 24.07.2024.

(731) CASA ŠPADIJER BIOCLINICA DOO BEOGRAD (ČUKARICA), sa sedištem u Beogradu, opština Čukarica, Stevana Brakusa 6, 11030, Beograd, RS

(540)



(550) I

(740) Advokat Nikola Petrović, sa sedištem u Beogradu, opština Stari grad, ulica Francuska broj 5, 11000, Beograd

(511) Klasa 3: Kozmetika; Kozmetičke pripreme; Toaletni proizvodi; Nemedicinska kozmetika i toaletni preparati; Kozmetički proizvodi za negu tela; Higijenski preparati kao toaletni pribor; Prirodna kozmetika; Kozmetika za upotrebu na koži; Sredstva za čišćenje kože [nemedicinska]; Sredstva za pranje lica [kozmetika]; Sredstva za vlaženje kože; Sredstva za teksturu kože; Kozmetički pojačivač kože; Nemedicinski preparati za masažu; Nemedicinski toaletni pribor; Kozmetički preparati za negu kože; Nemedicinska kozmetika; Etarske esencije i ulja; Aromatična ulja; Prirodna eterična ulja; Prirodna ulja za kozmetičke svrhe; Ulja za negu kože [kozmetika]; Ulja za kupanje i tuširanje [nemedicinska]; Ulja za toaletne svrhe; Mineralna ulja [kozmetika]; Masažna ulja i Iosioni; Parfimerije i mirisi; Parfimisane kreme; Mirisni Iosioni i kreme za telo; Parfimisane maramice; Parfimisani Iosioni za telo [toaletni preparati]; Kozmetičke kreme i Iosioni; Nemedicinske kreme za kožu; Losion za kožu; Nemedicinske kreme za telo; kreme; Kreme za učvršćivanje kože; Kreme za oporavak za kozmetičku upotrebu; Kreme za negu kože osim za medicinsku upotrebu; Kreme za regeneraciju kože za kozmetičke svrhe; Krema za čišćenje kože [nemedicinska]; Masti za kozmetičku upotrebu; Dezodoransi protiv znojenja; Dezodoransi za ličnu upotrebu [parfimerija]; Gelovi za kozmetičku upotrebu; Gelovi za telo; Gelovi za telo i lice [kozmetika]; Sapun za tuširanje; Sapuni i gelovi; Kozmetički sapuni; Sredstva za pranje tela; Balzami, osim za medicinsku upotrebu; Balzami za kožu (Nemedicinski); Preparati za negu kože, očiju i noktiju; Preparati za omekšavanje kože; Kozmetički preparati za kupanje i tuširanje; Toneri za kožu; Sredstva za omekšavanje kože [nemedicinski]; Mleko za telo; Kreme za lice za kozmetičku upotrebu; Maske za kožu [kozmetika]; Maske za telo; Maske za hidrataciju kože; Maske za čišćenje lica; Biljni ekstrakti za kozmetičke svrhe; Preparati za negu kože; Serumi za kozmetičke svrhe; Pena za tuširanje i kupanje; Pena za negu kože; Pene za čišćenje kože; Maslaci za lice; Maramice za lice; Šamponi; emolijentni šamponi; Šamponske šipke; Preparati za negu sunca; Nemedicinski stimulativni Iosioni za kožu; Podloga za kožu; Sredstva za izbeljivanje kože; Preparati za izbeljivanje kože; Kreme za izbeljivanje kože; Maske za kožu od gline; Esencije za negu kože; Serum za olakšanje kože [kozmetički]; Preparati za negu kože protiv starenja; Sprejevi za čišćenje i osvežavanje kože; Kozmetički preparati za učvršćivanje kože; Kozmetički preparati za obnavljanje kože; Kreme za tamnjenje kože; Mleko za čišćenje za negu kože; Hidratori kože za kozmetičke svrhe; Emulzije za zaglađivanje kože; Lokalni

sprejevi za kožu u kozmetičke svrhe; Kozmetika za zaštitu kože od opekotina od sunca; Eksfolijanti za negu kože; Eksfolijanti za čišćenje kože; Piling za lice [kozmetički]; Jedinjenja za negu kože nakon izlaganja suncu; Krema za zaštitu od sunca [kozmetika]; Puder za lice; Kremasti puder za lice; Puder u prahu za lice; Paketi za dopunjavanje krema za negu kože; Pripreme za šminkanje; Multifunkcionalna šminka; Šminka kože; Šminka lica; Šminka za oči; Podloge za šminkanje; Sredstva za skidanje šminke.

Klasa 5: Dodaci ishrani; Dijetetski dodaci ishrani za ljudsku upotrebu; Dijetetski i nutritivni dodaci; Medicinski dodaci ishrani; Dodaci ishrani u tečnom obliku; Proteinski dijetetski suplementi; Antioksidativni suplementi; Dodaci ishrani u obliku praha; Tečni dodaci ishrani; Prebiotski dodaci ishrani; Probiotički dodaci ishrani; Vitaminski i mineralni dodaci ishrani; Vitamini i vitaminski preparati; Dijetetski dodaci pića; Dijetetska hrana prilagođena za medicinske svrhe; Dijetetski prehrambeni proizvodi prilagođeni za medicinsku upotrebu; Vitaminski i mineralni preparati; Dijetetski i nutritivni preparati; Dijetetske supstance prilagođene za medicinsku upotrebu; Farmaceutske kompozicije; Lekovi za ljudske potrebe; Farmaceutski preparati za ljudsku upotrebu; Farmaceutski preparati i supstance; Medicinski preparati i supstance; Dijetetske infuzije za medicinsku upotrebu; Medicinska pića; Hemijski preparati za farmaceutske svrhe; Homeopatski suplementi; Antioksidansi; Analgetici; Analeptici; Medicinske masti; Lokalni anestetici; Protivotrovi; Antigeni; Antihistaminici; Antiparazitni preparati; Antitoksini; Krema za medicinsku upotrebu; Krema za negu kože za medicinsku upotrebu; Krema za kožu za medicinske svrhe; Krema za lice za medicinske svrhe; Elikssiri [farmaceutski preparati]; Digestivni enzimi; Biljni ekstrakti za medicinske svrhe; Imunomodulatori; Losioni za kožu u medicinske svrhe; Losioni u medicinske svrhe; Losioni za negu kože u medicinske svrhe; Tonici za kožu u medicinske svrhe; Serum za olakšanje kože [medicinski]; Farmakološki preparati za negu kože; Farmaceutski preparati za negu kože; Anti-infektivni; Anti-inflamatorni; Preparati za negu kože za medicinsku upotrebu; Antimikrobna sredstva za ispiranje lica; Medicinski preparati za tretman kože; Farmaceutski preparati za lečenje kožnih oboljenja; Farmaceutski preparati za rane na koži; Elikssiri za smirenje kože; Tečni zavoji za rane na koži; Ljepljivi flasteri za kožu za medicinsku upotrebu; Antibakterijski gelovi za dezinfekciju kože na bazi alkohola; Hidratori kože kao dermalni fileri za injekcije; Preparati za čišćenje kože za medicinsku upotrebu; Antiseptički sprejevi u obliku aerosola za upotrebu na koži; Soli za medicinske potrebe; Sirupi za farmaceutske svrhe; Tinkture za medicinske svrhe; Tonici za medicinske svrhe; Ulja za medicinske svrhe; Masti za medicinske svrhe; Masti za nanošenje na kožu; Hirurški zavoji; Obloge u medicinske svrhe; Medicinski i hiruški zavoji; Adhezivni flasteri; Alkohol za farmaceutske svrhe; Sterilni rastvori za medicinske svrhe; Medicinski sapun; Šamponi za medicinsku upotrebu; Sredstva za dezinfekciju.

(210) **Ž-2024-361**

(220) 24.07.2024.

(731) CASA ŠPADIJER BIOCLINICA DOO BEOGRAD (ČUKARICA), sa sedištem u Beogradu, opština Čukarica, Stevana Brakusa 6, 11030, Beograd, RS

(540)



(550) I

(740) Advokat Nikola Petrović, sa sedištem u Beogradu, opština Stari grad, ulica Francuska broj 5, 11000, Beograd

(511) Klasa 3: Kozmetika; Kozmetičke pripreme; Toaletni proizvodi; Nemedicinska kozmetika i toaletni preparati; Kozmetički proizvodi za negu tela; Higijenski preparati kao toaletni pribor; Prirodna kozmetika; Kozmetika za upotrebu na koži; Sredstva za čišćenje kože [nemedicinska]; Sredstva za pranje lica [kozmetika]; Sredstva za vlaženje kože; Sredstva za teksturu kože; Kozmetički pojačivač kože; Nemedicinski preparati za masažu; Nemedicinski toaletni pribor; Kozmetički preparati za negu kože; Nemedicinska kozmetika; Etarske esencije i ulja; Aromatična ulja; Prirodna eterična ulja; Prirodna ulja za kozmetičke svrhe; Ulja za negu kože [kozmetika]; Ulja za kupanje i tuširanje [nemedicinska]; Ulja za toaletne svrhe; Mineralna ulja [kozmetika]; Masažna ulja i Iosioni; Parfimerije i mirisi; Parfimisane kreme; Mirisni Iosioni i kreme za telo; Parfimisane maramice; Parfimisani Iosioni za telo [toaletni preparati]; Kozmetičke kreme i Iosioni; Nemedicinske kreme za kožu; Losion za kožu; Nemedicinske kreme za telo; kreme; Kreme za učvršćivanje kože; Kreme za oporavak za kozmetičku upotrebu; Kreme za negu kože osim za medicinsku upotrebu; Kreme za regeneraciju kože za kozmetičke svrhe; Krema za čišćenje kože [nemedicinska]; Masti za kozmetičku upotrebu; Dezodoransi protiv znojenja; Dezodoransi za ličnu upotrebu [parfimerija]; Gelovi za kozmetičku upotrebu; Gelovi za telo; Gelovi za telo i lice [kozmetika]; Sapun za tuširanje; Sapuni i gelovi; Kozmetički sapuni; Sredstva za pranje tela; Balzami, osim za medicinsku upotrebu; Balzami za kožu (Nemedicinski); Preparati za negu kože, očiju i noktiju; Preparati za omekšavanje kože; Kozmetički preparati za kupanje i tuširanje; Toneri za kožu; Sredstva za omekšavanje kože [nemedicinski]; Mleko za telo; Kreme za lice za kozmetičku upotrebu; Maske za kožu [kozmetika]; Maske za telo; Maske za hidrataciju kože; Maske za čišćenje lica; Biljni ekstrakti za kozmetičke svrhe; Preparati za negu kože; Serumi za kozmetičke svrhe; Pena za tuširanje i kupanje; Pena za negu kože; Pene za čišćenje kože; Maslaci za lice; Maramice za lice; Šamponi; emolijentni šamponi; Šamponske šipke; Preparati za negu sunca; Nemedicinski stimulativni Iosioni za kožu; Podloga za kožu; Sredstva za izbeljivanje kože; Preparati za izbeljivanje kože; Kreme za izbeljivanje kože; Maske za kožu od gline; Esencije za negu kože; Serum za olakšanje kože [kozmetički]; Preparati za negu kože protiv starenja; Sprejevi za čišćenje i osvežavanje kože; Kozmetički preparati za učvršćivanje kože; Kozmetički preparati za obnavljanje kože; Kreme za tamnjenje kože; Mleko za čišćenje za negu kože; Hidratori kože za kozmetičke svrhe; Emulzije za zaglađivanje kože; Lokalni sprejevi za kožu u kozmetičke svrhe; Kozmetika za zaštitu kože od opekotina od sunca; Eksfolijanti za negu kože; Eksfolijanti za čišćenje kože; Piling za lice [kozmetički]; Jedinjenja za negu kože nakon izlaganja suncu; Kreme za zaštitu od sunca [kozmetika]; Puder za lice; Kremasti puder za lice; Puder u prahu za lice; Paketi za dopunjavanje krema za negu kože; Pripreme za šminkanje; Multifunkcionalna šminka; Šminka kože; Šminka lica; Šminka za oči; Podloge za šminkanje; Sredstva za skidanje šminke.

Klasa 5: Dodaci ishrani; Dijetetski dodaci ishrani za Ijudsku upotrebu; Dijetetski i nutritivni dodaci; Medicinski dodaci ishrani; Dodaci ishrani u tečnom obliku; Proteinski dijetetski suplementi; Antioksidativni suplementi; Dodaci ishrani u obliku praha; Tečni dodaci ishrani; Prebiotski dodaci ishrani; Probiotički dodaci ishrani; Vitaminski i mineralni dodaci ishrani; Vitamini i vitaminski preparati; Dijetetski dodaci pića; Dijetetska hrana prilagođena za medicinske svrhe; Dijetetski prehrambeni proizvodi prilagođeni za medicinsku upotrebu; Vitaminski i mineralni preparati; Dijetetski i nutritivni preparati; Dijetetske supstance prilagođene za medicinsku upotrebu; Farmaceutske kompozicije; Lekovi za Ijudske potrebe; Farmaceutski preparati za Ijudsku upotrebu; Farmaceutski preparati i supstance; Medicinski preparati i supstance; Dijetetske infuzije za medicinsku upotrebu; Medicinska pića; Hemijski preparati za farmaceutske svrhe; Homeopatski suplementi; Antioksidansi; Analgetici; Analeptici; Medicinske masti; Lokalni anestetici;

Protivotrovi; Antigeni; Antihistaminici; Antiparazitni preparati; Antitoksini; Kreme za medicinsku upotrebu; Kreme za negu koie za medicinsku upotrebu; Kreme za kože za medicinske svrhe; Krema za lice za medicinske svrhe; Elikisiri [farmaceutski preparati]; Digestivni enzimi; Biljni ekstrakti za medicinske svrhe; Imunomodulatori; Losioni za kožu u medicinske svrhe; Losioni u medicinske svrhe; Losioni za negu kože u medicinske svrhe; Tonici za kožu u medicinske svrhe; Serum za olakšanje kože [medicinski]; Farmakološki preparati za negu kože; Farmaceutski preparati za negu kože; Anti-infektivni; Anti-inflamatorni; Preparati za negu kože za medicinsku upotrebu; Antimikrobna sredstva za ispiranje lica; Medicinski preparati za tretman kože; Farmaceutski preparati za lečenje kožnih oboljenja; Farmaceutski preparati za rane na koži; Elikisiri za smirenje kože; Tečni zavoji za rane na koži; Ljepljivi flasteri za kožu za medicinsku upotrebu; Antibakterijski gelovi za dezinfekciju kože na bazi alkohola; Hidratori kože kao dermalni fileri za injekcije; Preparati za čišćenje kože za medicinsku upotrebu; Antiseptički sprejevi u obliku aerosola za upotrebu na koži; Soli za medicinske potrebe; Sirupi za farmaceutske svrhe; Tinkture za medicinske svrhe; Tonici za medicinske svrhe; Ulja za medicinske svrhe; Masti za medicinske svrhe; Masti za nanošenje na kožu; Hirurški zavoji; Obloge u medicinske svrhe; Medicinski i hiruški zavoji; Adhezivni flasteri; Alkohol za farmaceutske svrhe; Sterilni rastvori za medicinske svrhe; Medicinski sapun; Šamponi za medicinsku upotrebu; Sredstva za dezinfekciju.

Klasa 35: Veleprodajne usluge za: farmaceutske proizvode, lekove, nutritivne dodatke, dijetetske dodatke, dijetetske proizvode, sanitarnu pripremu, higijenske pripreme, medicinske potrepštine, kozmetiku, kozmetičke i kozmetičke proizvode, toaletne potrepštine, pripreme za miris, parfimeriju, esencijalna ulja, šminku; Maloprodajne usluge za: farmaceutske proizvode, lekove, nutritivne dodatke, dijetetske dodatke, dijetetske proizvode, sanitarnu pripremu, higijenske pripreme, medicinske potrepštine, kozmetiku, kozmetičke i kozmetičke proizvode, toaletne potrepštine, pripreme za miris, parfimeriju, esencijalna ulja, šminku; Promociju navedenih proizvoda za račun drugih lica, omogućavajući kupcima da neposredno pregledaju i kupe proizvode i to: farmaceutske proizvode, lekove, nutritivne dodatke, dijetetske dodatke, dijetetske proizvode, sanitarnu pripremu, higijenske pripreme, medicinske potrepštine, kozmetiku, kozmetičke proizvode, toaletne potrepštine, pripreme za miris, parfimeriju, esencijalna ulja, šminku; Promociju navedenih proizvoda za račun drugih lica, omogućavajući kupcima da neposredno pregledaju i kupe proizvode i to: farmaceutske proizvode, lekove, nutritivne dodatke, dijetetske dodatke, dijetetske proizvode, sanitarnu pripremu, higijenske pripreme, medicinske potrepštine, kozmetiku, kozmetičke proizvode, toaletne potrepštine, pripreme za miris, parfimeriju, esencijalna ulja, šminku; Prezentacija proizvoda na komunikacionim medijima, u svrhu maloprodaje; Onlajn oglašavanje na računarskoj mreži; Oglašavanje, promociju i usluge odnose s javnošću (PR usluge); Marketing; Telemarketing usluge; Promotivni marketing; Marketinške kampanje; Organizovanje i vođenje sajmova i izložbi u poslovne i reklamne svrhe; Onlajn usluge naručivanja; Računarske onlajn usluge naručivanja; Elektronska obrada narudžbi; Administracija prodaje; Računarsko naručivanje zaliha; Administracija programa lojalnosti potrošača; Pružanje saveta potrošačima o proizvodima; Pružanje komercijalnih informacija potrošačima; Pružanje informacija o komercijalnoj prodaji; Komercijalne informacije i saveti za potrošače pri izboru proizvoda i usluga.

(210) **Ž-2024-362**

(220) 25.07.2024.

(731) OLUK CRNA GORA DOO, Grbe bb, 81410, Danilovgrad, ME

(540)



(550) I

(511) Klasa 19: Polupreradeno drvo (podne ploče, grede).

Klasa 20: Djelovi namještaja, plastični proizvodi.

Klasa 21: Proizvodi od metala i plastike (Lajsne).

Klasa 35: Sakupljanje roba vršenje njihovog uvoza prevoza i prodaje.

(210) **Ž-2024-363**

(220) 25.07.2024.

(731) Sandoz AG, Viaduktstrasse 3, 4051, Basel, CH

(540)

EXOTERBYN

(550) I

(740) AOD MSA IP - Milojević Sekulić Advokati, Karađorđeva 65, 11000, Beograd

(511) Klasa 5: Farmaceutski preparati za ljudsku upotrebu.

(210) **Ž-2024-365**

(220) 26.07.2024.

(731) UPL Mauritius Limited, 6th Floor, Suite 157B, Harbor Front Building, President John Kennedy Street, Port Louis, MU

(540)

BISCONE

(550) I

(740) Mladen Čolović, Marka Radovića 37, 81000, Podgorica

(511) Klasa 5: Herbicidi, pesticidi, insekticidi, fungicidi, vermiciidi, sredstva za deratizaciju, sredstva protiv korova, preparati za uništavanje korova i štetočina.

(210) **Ž-2024-366**

(220) 26.07.2024.

(731) UPL Mauritius Limited, 6th Floor, Suite 157B, Harbor Front Building, President John Kennedy Street, Port Louis, MU

(540)

BOLSTER

(550) I

(740) Mladen Čolović, Marka Radovića 37, 81000, Podgorica

(511) Klasa 5: Herbicidi, pesticidi, insekticidi, fungicidi, vermici, sredstva za deratizaciju, sredstva protiv korova, preparati za uništavanje korova i štetočina.

(210) **Ž-2024-367**

(220) 26.07.2024.

(731) UPL Mauritius Limited, 6th Floor, Suite 157B, Harbor Front Building, President John Kennedy Street, Port Louis, MU

(540)

CYTHRIN

(550) I

(740) Mladen Čolović, Marka Radovića 37, 81000, Podgorica

(511) Klasa 5: Insekticidi za upotrebu u agrokulturi.

(210) **Ž-2024-368**

(220) 26.07.2024.

(731) UPL Mauritius Limited, 6th Floor, Suite 157B, Harbor Front Building, President John Kennedy Street, Port Louis, MU

(540)

BLUE BORDO

(550) I

(740) Mladen Čolović, Marka Radovića 37, 81000, Podgorica

(511) Klasa 5: Herbicidi, pesticidi, insekticidi, fungicidi, vermici, sredstva za deratizaciju, sredstva protiv korova, preparati za uništavanje korova i štetočina.

(210) **Ž-2024-369**

(220) 26.07.2024.

(731) Viatrix Specialty LLC, 3711 Collins Ferry Road, 26505, Morgantown, West Virginia, US

(540)

XALVISION

(550) I

(740) Miladin Popović, Đoka Miraševića 21/III, 81000, Podgorica

(511) Klasa 5: Farmaceutski preparati; farmaceutski preparati za liječenje stanja oka; dodaci ishrani; dijetetski suplementi; dijetetski suplementi za liječenje stanja oka.

(210) **Ž-2024-370**

(220) 26.07.2024.

(731) DRUŠTVO SA OGRANIČENOM ODGOVORNOŠĆU "VITO WINE HOUSE"
DANILOVGRAD, Jelenak bb, Danilovgrad, ME

(540)



(550) I

(511) Klasa 29: Meso, riba, živina i divljač; mesni ekstrakti; konzervirano, sušeno i kuvano voće i povrće; želei, džemovi, kompoti; jaja, mlijeko i mliječni proizvodi; jestiva ulja i masti. Klasa 33: Alkoholna pića (osim piva).

(210) **Ž-2024-371**

(220) 26.07.2024.

(731) DRUŠTVO SA OGRANIČENOM ODGOVORNOŠĆU "VITO WINE HOUSE"
DANILOVGRAD, Jelenak bb, Danilovgrad, ME

(540)



(550) I

(511) Klasa 29: Meso, riba, živina i divljač; mesni ekstrakti; konzervirano, sušeno i kuvano voće i povrće; želei, džemovi, kompoti; jaja, mlijeko i mliječni proizvodi; jestiva ulja i masti.
Klasa 33: Alkoholna pića (osim piva).

(210) **Ž-2024-372**

(220) 26.07.2024.

(731) DRUŠTVO SA OGRANIČENOM ODGOVORNOŠĆU "VITO WINE HOUSE"
DANILOVGRAD, Jelenak bb, Danilovgrad, ME
(540)

VITO
WINE
HOUSE

(550) I

(511) Klasa 29: Meso, riba, živina i divljač; mesni ekstrakti; konzervirano, sušeno i kuvano voće i povrće; želei, džemovi, kompoti; jaja, mlijeko i mliječni proizvodi; jestiva ulja i masti.
Klasa 33: Alkoholna pića (osim piva).

(210) **Ž-2024-373**

(220) 26.07.2024.

(731) DRUŠTVO SA OGRANIČENOM ODGOVORNOŠĆU "VITO WINE HOUSE"
DANILOVGRAD, Jelenak bb, Danilovgrad, ME
(540)

VI
TO WINE
HOUSE

(550) I

(511) Klasa 29: Meso, riba, živina i divljač; mesni ekstrakti; konzervirano, sušeno i kuvano voće i povrće; želei, džemovi, kompoti; jaja, mlijeko i mliječni proizvodi; jestiva ulja i masti.
Klasa 33: Alkoholna pića (osim piva).

(210) **Ž-2024-374**

(220) 26.07.2024.

(731) DRUŠTVO SA OGRANIČENOM ODGOVORNOŠĆU "VITO WINE HOUSE"
DANILOVGRAD, Jelenak bb, Danilovgrad, ME
(540)

VITO WINE HOUSE

(550) I

(511) Klasa 29: Meso, riba, živina i divljač; mesni ekstrakti; konzervirano, sušeno i kuvano voće i povrće; želei, džemovi, kompoti; jaja, mlijeko i mliječni proizvodi; jestiva ulja i masti.
Klasa 33: Alkoholna pića (osim piva).

(210) **Ž-2024-375**
(220) 26.07.2024.
(731) DRUŠTVO SA OGRANIČENOM ODGOVORNOŠĆU "VITO WINE HOUSE"
DANILOVGRAD, Jelenak bb, Danilovgrad, ME
(540)

CUPI

(550) I

(511) Klasa 29: Meso, riba, živina i divljač; mesni ekstrakti; konzervirano, sušeno i kuvano voće i povrće; želei, džemovi, kompoti; jaja, mlijeko i mliječni proizvodi; jestiva ulja i masti.
Klasa 33: Alkoholna pića (osim piva).

(210) **Ž-2024-376**
(220) 29.07.2024.
(731) Hemofarm A.D. farmaceutsko-hemijska industrija Vršac, Beogradski put bb, 26300, Vršac, RS
(540)

ESPIRDON

(550) I

(740) AOD MSA IP - Milojević Sekulić Advokati, Karađorđeva 65, 11000, Beograd

(511) Klasa 5: Farmaceutski proizvodi.

(210) **Ž-2024-377**
(220) 29.07.2024.
(731) Nissan Jidosha Kabushiki Kaisha (also trading as Nissan Motor Co., Ltd.), No.2, Takara-cho, Kanagawa-ku, Yokohama-shi, Kanagawa-ken, JP
(540)

N-TREK

(550) I

(740) AOD MSA IP- Milojević Sekulić Advokati, Karađorđeva 65, Beograd

(511) Klasa 12: Vozila za kretanje po zemlji; automobili i njihovi strukturni delovi; električni automobili; kamioni; kamioneti (vozila); terenci (SUV vozila); sportski automobili; trkački

automobili; traktori uključujući traktore za tegljenje; branici vozila; blatobrani za kopnena vozila; oprema za vozila.

(210) **Ž-2024-378**

(220) 29.07.2024.

(731) UPL Mauritius Limited, 6th Floor, Suite 157B, Harbor Front Building, President John Kennedy Street, Port Louis, MU

(540)

SPIROX

(550) I

(740) Mladen Čolović, Marka Radovića 37, 81000, Podgorica

(511) Klasa 5: Fungicidi.

(210) **Ž-2024-379**

(220) 29.07.2024.

(731) UPL Mauritius Limited, 6th Floor, Suite 157B, Harbor Front Building, President John Kennedy Street, Port Louis, MU

(540)

SELECT

(550) I

(740) Mladen Čolović, Marka Radovića 37, 81000, Podgorica

(511) Klasa 5: Herbicidi.

(210) **Ž-2024-380**

(220) 31.07.2024.

(731) UPL Mauritius Limited, 6th Floor, Suite 157B, Harbor Front Building, President John Kennedy Street, Port Louis, MU

(540)

ZOXIS

(550) I

(740) Mladen Čolović, Marka Radovića 37, 81000, Podgorica

(511) Klasa 5: Fungicidi.

(210) **Ž-2024-381**

(220) 31.07.2024.

(731) UPL Mauritius Limited, 6th Floor, Suite 157B, Harbor Front Building, President John Kennedy Street, Port Louis, MU

(540)

LEXICON

(550) I

(740) Mladen Čolović, Marka Radovića 37, 81000, Podgorica

(511) Klasa 5: Insekticidi.

(210) **Ž-2024-382**

(220) 31.07.2024.

(731) PFIZER INC., 66 Hudson Boulevard East, 10001-2192, New York, NY, US

(540)

HYMPAVZI

(550) I

(740) Mladen Čolović, Marka Radovića 37, 81000, Podgorica

(511) Klasa 5: Farmaceutski i veterinarski preparati; sanitarni preparati za medicinske svrhe; dijetetska hrana i supstance prilagođene za medicinsku ili veterinarsku upotrebu, hrana za bebe; dijetetski suplementi za ljude i životinje; flasteri, materijali za zavijanje; materijali za plombiranje zuba, zubarska smola; dezinfekciona sredstva; preparati za uništavanje štetočina; fungicidi, herbicidi.

(210) **Ž-2024-383**

(220) 31.07.2024.

(731) BUSE ÇETİN, BARS A HEIGHTS AL FAHAD 1/507, DUBAI, AE

(540)



(550) I

(740) AOD "Lutovac & partneri", Bulevar Ivana Crnojevića 93, 81000, Podgorica

(511) Klasa 30: Kafa.
Klasa 43: Kafići i restorani.

(210) **Ž-2024-384**
(220) 01.08.2024.
(731) Sandoz AG, Viaduktstrasse 3, 4051, Basel, CH
(540)

TEFINE

(550) I

(740) AOD MSA IP - Milojević Sekulić Advokati, Karađorđeva 65, 11000, Beograd

(511) Klasa 5: Farmaceutski preparati, naime preparati protiv gljivica.

(210) **Ž-2024-385**
(220) 02.08.2024.
(731) Capital Estate d.o.o., Mediteranska 2, 85310, Budva, ME
(540)



(550) I

(740) Miladin Popović, Đoka Miraševića 21/III, 81000, Podgorica

(511) Klasa 43: Usluge obezbjeđivanja hrane i pića; privremeni smještaj.

(210) **Ž-2024-386**
(220) 06.08.2024.
(731) Društvo za proizvodnju, promet i usluge export-import d.o.o. "Rich Group" - Podgorica, Bulevar 21.maj br.115, 81000, Podgorica, ME
(540)

GRAND DEKORATIVA HOME

(550) I

(740) Marija Ivanović Kažić, Bul.Sv.Petra Cetinjskog 130/VII, 81000, Podgorica

(511) Klasa 24: Vezani jorgani [posteljina]; dekorativna tkanina za posteljinu, zamena za jastuk; zaštitna posteljina za dečje krevetce; zaštitne navlake za duške [posteljina]; jednokratna posteljina od tekstila; jorgani [posteljina]; posteljina; posteljina i stolnjaci; posteljina od nepletanih tekstilnih

materijala; tekstilna roba za upotrebu kao posteljina; tekstilna roba za upotrebu u izradi posteljine; dečje jastučnice; jastučići [dekoracija za prozor]; jastučnice; papirnate jastučnice; prekrivači za jastuke; dekorativni prekrivači; kompleti koji se sastoje od materijala za izradu prekrivača; pačvork prekrivači od frotira; plastični prekrivači za nameštaj; prekrivači za vreće za sedenje; prekrivači za krevete; prekrivači za krevete i stolove; prekrivači za krevet od paperja; prekrivači za krevet od perja, paperja; prekrivači za nameštaj; prekrivači za nameštaj [nepričvršćeni]; prekrivači za nameštaj, nepričvršćeni; prekrivači za nameštaj od tkanine koji nisu po meri; prekrivači za nameštaj, plastični; prekrivači za putovanja; prekrivači za putovanja [za pokrivanje kolena]; prekrivači za stolove [koji nisu od papira]; prekrivači za futon; prekrivači za futone; prekrivači od trikotaže; tekstilni prekrivači za nameštaj; tekstilni prošiveni prekrivači; vafl peškiri; veliki peškiri za kupanje; pamučni peškiri; pamučni peškiri za lice; pamučni peškiri za ruke; peškiri za golf; peškiri za decu; peškiri za jogu; peškiri za kupanje; peškiri za lice od tekstila; peškiri za plažu; peškiri koji se koriste u salonima i frizerskim salonima; peškiri, ne od papira; peškiri od mikrofibera; peškiri od tekstila; peškiri sa kapuljačom; peškiri sa kapuljačom za bebe; peškiri sa kapuljačom za decu; tekstilni peškiri za kupatilo; tekstilni peškiri za ruke; tekstilni peškiri za upotrebu u berbernicama; tekstilni peškiri koji se koriste u frizerskim salonima; tekstilni peškiri sa zaštitnim znakovima timova američkog fudbala; turski peškiri; krpe za brisanje stakla; krpe za pranje; kuhinjske krpe; nadstolnjaci, koji nisu od papira; nadstolnjaci od plastike kao zamene za tekstil; nadstolnjaci od tkanine; stolnjaci od tekstila; stolnjaci od tkanine; vunena ćebad; vunena ćebad; vunena ćebad za krevete; ćebad za bebe; ćebad za krevete; ćebad za krevete od veštačkih vlakana; ćebad za krevete od pamuka; ćebad za povijanje beba; ćebad za upotrebu na otvorenom.

Klasa 26: Nabori, ukrasi [čipkani]; pikot [ukrasna čipka]; čipka; čipka žakard; čipka i vez; čipka i vez, trake i uzice; čipka i vez, trake [pantljike] i gajtani; čipka, izuzev trake od izvezene čipke; čipkani dodaci; čipka od vune; čipka pletena valjčićima; čipke za porube; uzice i gajtani za obrublivanje; vez; vezene zakrpe; vezene zakrpe za odeću; vezene značke za odeću; vezeni amblemi; vez za odevne predmete; vezice i učkuri za odeću; zlatni vez; srebrni vez; srebrni vezovi za odeću; ukrasna roba [vez]; ukrasni venci [vezeni]; aplikacije [pozamanterija]; baršunaste rese [pozamanterija]; dodaci za donji veš [pozamanterija]; lepljive topljive trake [pozamanterija]; pozamanterija; pozamanterija [krojačka roba]*, izuzev konaca; pozamanterijske mašne; pozamanterijske trake; trake [pozamanterija]; ukrasno perje [pozamanterija]; vrpce i trake za rukave; dekorativna ukrasna dugmad; ukrasne mašne od platna za dekoraciju.

Klasa 27: Staze [prostirke]; tepisi u vidu staza za podove; antistatične prostirke za pod; goza [prostirke od trske]; gumene prostirke za kupatila; krznene podne prostirke; plastične prostirke za kupatila; podne prostirke za automobile; podne prostirke za industrijsku primenu; podne prostirke za sprečavanje umora; podne prostirke od vinila; podne prostirke od vinila za spoljašnjost; podne prostirke od vinila za unutrašnjost; podne prostirke od gume; podne prostirke od plastike; podne prostirke od tekstila; podne prostirke, otporne na vatru, za kamine i roštilje; podne prostirke protiv klizanja; prostirke za jogu; prostirke za kupatila; prostirke za plažu; prostirke od pletene slame; prostirke od slame; slamne prostirke; tatami prostirke; tekstilne prostirke za kupatila; tepisi, asure, prostirke i otirači, linoleum i drugi materijali za pokrivanje podova; tepisi, ćilimi prostirke i otirači, linoleum i drugi materijali za pokrivanje postojećih podova; gumeni otirači; drveni otirači; muširo [slamnati otirači]; otirači* ; otirači za vrata; otirači od indijske gume; otirači od indijske gume ili tekstila; otirači od papira; otirači od tekstila za kućnu upotrebu; hanamuširo [otirači sa cvetnim dezenom]; auto tepisi; intarzije od tepiha; netkani orijentalni tepisi; orijentalni tepisi; ploče tepiha; ploče tepiha za pokrivanje podova; podloge za tepihe; podmetači za tepihe; podni tepisi; primarna podloga za tepih; tekstilne pločice tepiha; tepisi; tepisi za prostorije; tepisi od veštačkog krzna; tepisi od ovčje kože; tepisi, ćilimi.

(210) **Ž-2024-387**

(220) 06.08.2024.

(731) Društvo za proizvodnju, promet i usluge export-import d.o.o. "Rich Group" - Podgorica, Bulevar 21.maj br.115, 81000, Podgorica, ME

(540)



(550) I

(740) Marija Ivanović Kažić, Bul.Sv.Petra Cetinjskog 130/VII, 81000, Podgorica

(511) Klasa 24: Vezani jorgani [posteljina]; dekorativna tkanina za posteljinu, zamena za jastuk; zaštitna posteljina za dečje krevetce; zaštitne navlake za dušeke [posteljina]; jednokratna posteljina od tekstila; jorgani [posteljina]; posteljina; posteljina i stolnjaci; posteljina od nepletenih tekstilnih materijala; tekstilna roba za upotrebu kao posteljina; tekstilna roba za upotrebu u izradi posteljine; dečje jastučnice; jastučići [dekoracija za prozor]; jastučnice; papirnate jastučnice; prekrivači za jastuke; dekorativni prekrivači; kompleti koji se sastoje od materijala za izradu prekrivača; pačvork prekrivači od frotira; plastični prekrivači za nameštaj; prekrivači za vreće za sedenje; prekrivači za krevete; prekrivači za krevete i stolove; prekrivači za krevet od paperja; prekrivači za krevet od perja, paperja; prekrivači za nameštaj; prekrivači za nameštaj [nepričvršćeni]; prekrivači za nameštaj, nepričvršćeni; prekrivači za nameštaj od tkanine koji nisu po meri; prekrivači za nameštaj, plastični; prekrivači za putovanja; prekrivači za putovanja [za pokrivanje kolena]; prekrivači za stolove [koji nisu od papira]; prekrivači za futon; prekrivači za futone; prekrivači od trikotaže; tekstilni prekrivači za nameštaj; tekstilni prošiveni prekrivači; vafl peškiri; veliki peškiri za kupanje; pamučni peškiri; pamučni peškiri za lice; pamučni peškiri za ruke; peškiri za golf; peškiri za decu; peškiri za jogu; peškiri za kupanje; peškiri za lice od tekstila; peškiri za plažu; peškiri koji se koriste u salonima i frizerskim salonima; peškiri, ne od papira; peškiri od mikrofibera; peškiri od tekstila; peškiri sa kapuljačom; peškiri sa kapuljačom za bebe; peškiri sa kapuljačom za decu; tekstilni peškiri za kupatilo; tekstilni peškiri za ruke; tekstilni peškiri za upotrebu u berbernicama; tekstilni peškiri koji se koriste u frizerskim salonima; tekstilni peškiri sa zaštitnim znakovima timova američkog fudbala; turski peškiri; krpe za brisanje stakla; krpe za pranje; kuhinjske krpe; nadstolnjaci, koji nisu od papira; nadstolnjaci od plastike kao zamene za tekstil; nadstolnjaci od tkanine; stolnjaci od tekstila; stolnjaci od tkanine; vunena ćebad; vunena ćebad; vunena ćebad za krevete; ćebad za bebe; ćebad za krevete; ćebad za krevete od veštačkih vlakana; ćebad za krevete od pamuka; ćebad za povijanje beba; ćebad za upotrebu na otvorenom.

Klasa 26: Nabori, ukrasi [čipkani]; pikot [ukrasna čipka]; čipka; čipka žakard; čipka i vez; čipka i vez, trake i uzice; čipka i vez, trake [pantljike] i gajtani; čipka, izuzev trake od izvezene čipke; čipkani dodaci; čipka od vune; čipka pletena valjčićima; čipke za porube; uzice i gajtani za obrublivanje; vez; vezene zakrpe; vezene zakrpe za odeću; vezene značke za odeću; vezeni amblemi; vez za odevne predmete; vezice i učkuri za odeću; zlatni vez; srebrni vez; srebrni vezovi za odeću; ukrasna roba [vez]; ukrasni venci [vezeni]; aplikacije [pozamanterija]; baršunaste rese [pozamanterija]; dodaci za donji veš [pozamanterija]; lepljive topljive trake [pozamanterija]; pozamanterija; pozamanterija [krojačka roba]* , izuzev konaca; pozamanterijske mašne; pozamanterijske trake; trake

[pozamanterija]; ukrasno perje [pozamanterija]; vrpce i trake za rukave; dekorativna ukrasna dugmad; ukrasne mašne od platna za dekoraciju.

Klasa 27: Staze [prostirke]; tepisi u vidu staza za podove; antistatične prostirke za pod; goza [prostirke od trske]; gumene prostirke za kupatila; krznene podne prostirke; plastične prostirke za kupatila; podne prostirke za automobile; podne prostirke za industrijsku primenu; podne prostirke za sprečavanje umora; podne prostirke od vinila; podne prostirke od vinila za spoljašnjost; podne prostirke od vinila za unutrašnjost; podne prostirke od gume; podne prostirke od plastike; podne prostirke od tekstila; podne prostirke, otporne na vatru, za kamine i roštilje; podne prostirke protiv klizanja; prostirke za jogu; prostirke za kupatila; prostirke za plažu; prostirke od pletene slame; prostirke od slame; slamne prostirke; tatami prostirke; tekstilne prostirke za kupatila; tepisi, asure, prostirke i otirači, linoleum i drugi materijali za pokrivanje podova; tepisi, ćilimi prostirke i otirači, linoleum i drugi materijali za pokrivanje postojećih podova; gumeni otirači; drveni otirači; muširo [slamnati otirači]; otirači*; otirači za vrata; otirači od indijske gume; otirači od indijske gume ili tekstila; otirači od papira; otirači od tekstila za kućnu upotrebu; hanamuširo [otirači sa cvetnim dezenom]; auto tepisi; intarzije od tepiha; netkani orijentalni tepisi; orijentalni tepisi; ploče tepiha; ploče tepiha za pokrivanje podova; podloge za tepihe; podmetači za tepihe; podni tepisi; primarna podloga za tepih; tekstilne pločice tepiha; tepisi; tepisi za prostorije; tepisi od veštačkog krzna; tepisi od ovčje kože; tepisi, ćilimi.

(210) **Ž-2024-388**

(220) 02.08.2024.

(731) Privredno društvo „INTERNATIONAL ACCREDITATION FEDERATION” INC., koje je osnovano i postoji u skladu sa zakonima države Florida — Sjedinjene Američke Države, 8051 N. Tamiami Trail STE E6, 34243 Sarasota, Florida, US

(540)



(550) I

(740) Goran M. Ćiraković, ul. Gundulićev venac br.55, 11000, Beograd-Stari grad

(511) Klasa 42: Usluge nauke i tehnologije; Usluge istraživanja; Inženjerske usluge; Kompjuterske usluge; Usluge dizajna; Usluge arhitektonskog i urbanističkog planiranja; Stručno savjetovanje vezano za tehnologiju; Ispitivanje, provjera autentičnosti i kontrola kvaliteta; Usluge ispitivanja za sertifikaciju kvaliteta ili standarda; Testiranje, analiza i ocjena robe i usluga za druge u svrhu sertifikacije.

Klasa 45: Pravne usluge; Sigurnosne usluge; Agencije za bračno posredovanje; Pogrebne usluge; Iznajmljivanje odjeće; Usluge bezbjednosti, spašavanja, sigurnosti i sprovođenja; Usluge poslovne pratnje.

(210) **Ž-2024-389**

(220) 07.08.2024.

(731) PepsiCo, Inc., 700 Anderson Hill Road, Purchase, NY 10577, US

(540)

Usudi se da goriš

(550) I

(740) Mladen Čolović, Marka Radovića 37, 81000, Podgorica

(511) Klasa 29: Grickalice i čips na bazi krompira; grickalice i čips na bazi soje; grickalice i čips na bazi povrća; grickalice i čips na bazi orašastih plodova; spremljene grickalice koje se primarno sastoje od krompira i čipsa, orašastog voća, orašastih proizvoda, sjemenki, povrća ili njihovih kombinacija, uključujući listiće od krompira, čips od krompira, čips od povrća, taro čips, čips, grickalice od svinjetine, grickalice od govedine, grickalice na bazi soje, grickalice i namaze na bazi mahunarki, umake, sireve; mješavine grickalica.

Klasa 30: Spremljene grickalice koje se primarno sastoje od zrnavlja, kukuruza, žitarica ili njihovih kombinacija, uključujući čips od kukuruza, tortilja čips, pita čips, čips od pirinča, kolače od pirinča, krekeri od pirinča, krekeri, perece, ekstrudirane grickalice, iskokane kokice, sosove za umakanje grickalica, salsa umake, grickalice u obliku pločica; grickalice i čips na bazi pirinča; grickalice i prehrambene pločice na bazi žitarica; sosovi; grickalice na bazi zrnavlja; grickalice od hleba; grickalice i čips na bazi kukuruza; grickalice i čips na bazi brašna; brusketi.

(210) **Ž-2024-391**

(220) 08.08.2024.

(731) Colgate-Palmolive Company (a Delaware corporation), 300 Park Avenue, NY 10022, New York, US

(540)

COLGATE BRILLIANT STAR

(550) I

(740) Mladen Čolović, Marka Radovića 37, 81000, Podgorica

(511) Klasa 21: Četkice za zube.

(210) **Ž-2024-393**

(220) 09.08.2024.

(731) Titan Cement Company S.A., Halkidos 22A, 11143, Athens, GR

(540)

The logo consists of the word "TITAN" in a bold, black, sans-serif font above the word "EDGE" in a similar font. The "E" in "EDGE" is stylized with a thick, rounded shape.

(550) I

(740) Mladen Čolović, Marka Radovića 37, 81000, Podgorica

(511) Klasa 1: Ljepila za premazivanje; ljepljive supstance.

Klasa 16: Papir; proizvodi od papira i kartona; štampani materijal; novine, časopisi; knjige.

Klasa 17: Izolatori.

Klasa 19: Građevinski materijali, naime cement; gotova sjmeša od betona; agregati; montažni betonski elementi; industrijski minerali i sve vrste proizvoda od cementa, proizvodi od vadjenog kamena, asfalt, kreč i proizvodi izradjeni od asfalta i kreča, malter, materijali za proizvodnju koji nisu od metala.

Klasa 37: Ugovaranje i izvodjenje tehničkih i građevinskih radova; održavanje i popravka automobila, drumskih prikolica, cisterni, kamiona sa mješalicom za beton, metalnih konstrukcija i opreme; usluge vadenja kamena (agregata), industrijskih minerala, mermera i ruda.

Klasa 39: Usluge pomorskog i kopnenog transporta robe sopstvenim prevozom ili prevoznim sredstvima trećih lica; usluge agencije u vezi sa pomorskim i kopnenim transportom

Klasa 40: Usluge prerade bilo koje vrste proizvoda od vadjenog kamena (agregata), industrijskih minerala, mermera i ruda.

(210) **Ž-2024-394**

(220) 09.08.2024.

(731) Titan Cement Company S.A., Halkidos 22A, 11143, Athens, GR

(540)



(550) I

(740) Mladen Čolović, Marka Radovića 37, 81000, Podgorica

(511) Klasa 1: Ljepila za premazivanje; ljepljive supstance.

Klasa 16: Papir; proizvodi od papira i kartona; štampani materijal; novine, časopisi; knjige.

Klasa 17: Izolatori.

Klasa 19: Građevinski materijali, naime cement; gotova sjmeša od betona; agregati; montažni betonski elementi; industrijski minerali i sve vrste proizvoda od cementa, proizvodi od vadjenog kamena, asfalt, kreč i proizvodi izradjeni od asfalta i kreča, malter, materijali za proizvodnju koji nisu od metala.

Klasa 37: Ugovaranje i izvodjenje tehničkih i građevinskih radova; održavanje i popravka automobila, drumskih prikolica, cisterni, kamiona sa mješalicom za beton, metalnih konstrukcija i opreme; usluge vadenja kamena (agregata), industrijskih minerala, mermera i ruda.

Klasa 39: Usluge pomorskog i kopnenog transporta robe sopstvenim prevozom ili prevoznim sredstvima trećih lica; usluge agencije u vezi sa pomorskim i kopnenim transportom.

Klasa 40: Usluge prerade bilo koje vrste proizvoda od vadjenog kamena (agregata), industrijskih minerala, mermera i ruda.

(210) **Ž-2024-396**

(220) 12.08.2024.

(731) JT International SA, Rue Kazem-Radjavi 8, 1202, Geneva, CH

(540)

MAGENTA

(550) I

(740) AOD "Ćupić", Bulevar Džordža Vašingtona 79, 81000, Podgorica

(511) Klasa 34: Duvan, sirov ili prerađen; duvan za pušenje, duvan za lulu, duvan za ručno motanje, duvan za žvakanje, snus duvan; cigarete, elektronske cigarete, tečnost za elektronske cigarete, isparivač duvana, cigare, cigarilosi; burmut; proizvodi za pušaće uključeni u klasu 34; papiri za cigarete, tube za cigarete i šibice. Duvanski štapići (štapići), duvanski proizvodi koji se zagrijevaju, mahune prerađenog duvana, elektronski uređaji i njihovi djelovi za zagrijavanje cigareta. Štapići koji sadrže duvan i štapići koji sadrže zamjene za duvan; zamjene za duvan za ne-medicinske svrhe.

(210) **Ž-2024-397**

(220) 12.08.2024.

(731) Novanic Labs Private Limited, D-29, Third Floor, Defence Colony, 110024, New Delhi, IN

(540)

CLEW

(550) I

(740) Božidar S. Radulović, Baku 30/5, 81000, Podgorica

(511) Klasa 5: Cigarete bez duvana za medicinske svrhe; nikotinska guma za upotrebu kao pomoć za prestanak pušenja; nikotinske kesice za upotrebu kao pomoć za prestanak pušenja.

Klasa 34: Duvan za žvakanje, Duvan, Cigarete koje sadrže zamjene za duvan, ne za medicinske svrhe; bilje za pušenje.

(210) **Ž-2024-398**

(220) 12.08.2024.

(731) Lidl Stiftung & Co.KG, Stiftsbergstrasse 1, 74172, Neckarsulm, DE

(540)

Volganoff

(550) I

(740) Miladin Popović, Đoka Miraševića 21/III, 81000, Podgorica

(511) Klasa 33: Alkoholna pića (izuzev piva); žestoka pića i likeri; vodka.

(210) **Ž-2024-399**

(220) 12.08.2024.

(731) Lidl Stiftung & Co.KG, Stiftsbergstrasse 1, 74172, Neckarsulm, DE

(540)

Footflexx

(550) I

(740) Miladin Popović, Đoka Miraševića 21/III, 81000, Podgorica

(511) Klasa 25: Odjeća, obuća, pokrivala za glavu.

Klasa 35: Oglašavanje; poslovno upravljanje; poslovna administracija; kancelarijski poslovi; usluge maloprodaje, usluge veleprodaje, usluge maloprodaje putem Interneta i kompjuterizovane online usluge prodaje putem poručivanja u vezi sa odjećom, obućom, pokrivalima za glavu.

(210) **Ž-2024-400**

(220) 12.08.2024.

(731) Lidl Stiftung & Co.KG, Stiftsbergstrasse 1, 74172, Neckarsulm, DE

(540)

VITASIA

(550) I

(740) Miladin Popović, Đoka Miraševića 21/III, 81000, Podgorica

(511) Klasa 4: Svijeće i fitilji za osvjetljenje.

Klasa 8: Noževi; avani za usitnjavanje.

Klasa 11: Roštilji (kuhinjski aparati), električni roštilji, roštilj tiganji, aparati za kuvanje pirinča, električni vokovi; električni kuhinjski uređaji za kuvanje, prženje i/ili pečenje.

Klasa 16: Štamparski proizvodi; stone salvete od papira.

Klasa 20: Podmetači od bambusa

Klasa 21: Stono posuđe, izuzev noževa, viljuški i kašika, setovi Ionaca za kuvanje i kuhinjske posude; kuhinjski pribor; daske za sječenje od bambusa; štapići za jelo; vok tiganji.

Klasa 29: Meso i proizvodi od mesa, riba i proizvodi od ribe, živina i proizvodi od živine, divljač i proizvodi od divljači, kobasice i suhomesnati proizvodi, školjke i ljuskari (koji nijesu živi), proizvodi od školjki i ljuskara (koji nijesu živi), morski plodovi (koji nijesu živi), proizvodi od morskih plodova (koji nijesu živi); listovi nori alge; mesni ekstrakti, ekstrakti ribe, živine, divljači, školjki i ljuskara, povrća i voća; konzervisano, smrznuto, sušeno i kuvano voće i povrće, navedeno uključuje proizvode ukisjeljene u slatko i/ili kiseli sos; proizvodi od krompira uključeni u ovu klasu; tofu; želei; marmelade, džemovi, kompoti, slatki namazi od voća ili povrća, slatki namazi od orašastih plodova; jaja, mlijeko i mliječni proizvodi, puter, sir, proizvodi od sira, pavlaka, jogurt, mlijeko u prahu za ishranu, poslastice sa voćem, orašastim plodovima, jogurtom, kisjelim mlijekom i/ili pavlakom, kokosovim mlijekom; mljeveni orašasti plodovi, mješavine od prerađenih orašastih plodova, mješavine od prerađenih orašastih plodova i suvog voća; grickalice od orašastih plodova, grickalice

od mesa, grickalice od povrća, grickalice od voća, grickalice od soje; jestiva ulja i masti; konzervirane supe, preparati za pravljenje supa, goveđe supe; salate koje se uglavnom sastoje od mesa, ribe, živine, divljači, školjki i ljuskara, povrća, voća i/ili mliječnih proizvoda; gotova jela koja se uglavnom sastoje od mesa, ribe, živine, divljači, školjki i ljuskara, povrća, voća i/ili mliječnih proizvoda; zamrznuta hrana koja se sastoji uglavnom od mesa, ribe, živine, divljači, školjki i ljuskara, povrća, voća i/ili mliječnih proizvoda; dijetalna hrana, koja nije za medicinsku svrhu, koja se uglavnom sastoji od mesa, ribe, živine, divljači, školjki i ljuskara, povrća, voća i/ili mliječnih proizvoda.

Klasa 30: Kafa, čaj, kakao, šećer, pirinač, tapioka, sago, zamjene za kafu; napici od kafe, čaja, kakaa i čokolade; kombuha; preparati od kafe i kakaa za pravljenje alkoholnih ili bezalkoholnih napitaka; brašno i preparati od žitarica, žitarice, musli i integralni proizvodi; proizvodi od tijesta, rezanci i proizvodi od rezanaca, tjestenine, pica i proizvodi od pice; suši; hleb i proizvodi od hleba, sendviči; peciva i poslastice; slatkiši i bombone; čokolada i proizvodi od čokolade; jestivi led; pudinzi; pripremljeni deserti [konditorski proizvodi]; med; sirupi i melasa; kvasac, prašak za pecivo, skrob za jelo; so; senf; majonez, kečap; sirće, sosovi (dodaci hrani), prelive za salatu; začinjeni sosovi, čatni (dodatak jelima) i tijesta; začini, ekstrakti začina, suvo bilje; arome za hranu; gotova jela koja se sastoje uglavnom od žitarica, tjestenine, rezanaca, pirinča, hleba, pekarskih i/ili konditorskih proizvoda; zamrznuta jela koja se uglavnom sastoje od žitarica, tjestenina, rezanaca, pirinča, hleba, pekarskih i/ili konditorskih proizvoda; dijetalna hrana, koja nije prilagođena medicinskoj upotrebi, a uglavnom se sastoji od preparata od žitarica, tjestenina, rezanaca, pirinča, hleba, pekarskih i/ili konditorskih proizvoda.

Klasa 31: Svježe voće i povrće; orašasti plodovi [voće]; sjeme, prirodne biljke i cvijeće; suvo cvijeće i biljke.

Klasa 32: Piva; bezalkoholno pivo; dijetalno pivo, miješani napici koja sadrže pivo; mineralne i gazirane vode i druga bezalkoholna pića; limunade; sokovi i voćni napici; sokovi od povrća; kambuha; smutiji; sirupi i drugi preparati za pravljenje napitaka; svi navedeni proizvodi, osim napitaka i piva na bazi slada.

Klasa 33: Alkoholna pića (izuzev piva), vina, žestoka pića (napici), liker, miješana alkoholna pića, kokteli i aperitivi na bazi žestokih pića i vina, napici koja sadrže vino; preparati za pravljenje alkoholnih napitaka.

(210) **Ž-2024-401**

(220) 12.08.2024.

(731) Lidl Stiftung & Co.KG, Stiftsbergstrasse 1, 74172, Neckarsulm, DE

(540)

esmara

(550) I

(740) Miladin Popović, Đoka Miraševića 21/III, 81000, Podgorica

(511) Klasa 14: Nakit; ukrasi [nakit]; prstenje (nakit); ogrlice; narukvice; naušnice; privjesci od dragulja; privjesci za ključeve (sitni ukrasi ili lanci); kutije za nakit; hronoskopi.

Klasa 18: Proizvodi od kože, naime torbe, koferi, ručne torbe, ruksaci, aktovke, futrole za dokumenta, kozmetičke torbice, prazne, držači za kreditne kartice, držači za biznis kartice, vrećice, džepni novčanici, futrole za kreditne kartice, novčanici, putni neseseri, futrole za ključeve, privjesci prilagođeni za kofere, remenje (kaiševi), svi navedeni proizvodi od kože; proizvodi od vještačke kože,

naime torbe, koferi, ručne torbe, ruksaci, aktovke, futrole za dokumenta, kozmetičke torbice, prazne, držači za kreditne kartice, držači za biznis kartice, vrećice, džepni novčanici, futrole za kreditne kartice, novčanici, putni nesereri, futrole za ključeve, privjesci prilagođeni za kofere, remenje (kaiševi), svi navedeni proizvodi od vještačke kože; ručne torbe, torbe za svakodnevnu upotrebu; ženske tašne, torbice za sitan novac.

Klasa 25: Odjeća, obuća, pokrivala za glavu; spoljna odjeća, odijela, kostimi, blejzeri, bluze, tunike, košulje, topovi, teksas pantalone, pantalone, haljine, suknje, džempereri, dukserice, kardigani, prsluci, kombinezoni [odjeća], jakne i kaputi; donje rublje i donji veš za dan i noć, pojasevi i steznici, trikoi, steznici za grudi, grudnjaci, korseti, bodiji, ženske potkošulje, ženski topovi, korseti, negližei, gaće, slipovi (donji veš), traperice, pantalone sa srednjim strukom, tange, kilote, bokserice, tregeri, držači čarapa, podvezice, potkošulje, odjeća za spavanje, ženske najlonske čarape, čarape, kratke čarape, majice bez rukava, spavačice, odijela za spavanje, kućni ogrtači, podsuknje, djelovi odjeće za plivanje, kupaći kostimi, bikini kupaći kostimi; ulošci za obuću; marame za glavu, marame.

Klasa 26: Ukrasi za kosu.

(210) **Ž-2024-402**

(220) 13.08.2024.

(731) JIANGXI SENCEN HYGIENIC PRODUCTS CO., LTD., WANFU ECONOMIC AND TECHNICAL DEVELOPMENT ZONE, WUNING COUNTY, 332300, JIANGXI, CH

(540)



(550) I

(740) Božidar S. Radulović, Baku 30/5, 81000, Podgorica

(511) **Klasa 3:** Sapun; šampon; preparati za uklanjanje mrlja; preparati za čišćenje; krpe namočene deterdžentom za čišćenje; preparati za čišćenje pene; preparati za ispiranje usta, koji nisu medicinski; sprejevi za osvežavanje daha; paste za zube; kozmetika za životinje; dezodoransi za kućne ljubimce; šamponi za kućne ljubimce [nemedicinski preparati za negu]; preparati za parfimisanje vazduha; sredstva za ispiranje očiju, ne za medicinske namene; kreme za cipele; preparati za brušenje; etarska ulja; tamjan; kozmetika.

Klasa 5: Kapi za uši; dezinfekciona sredstva; dodaci ishrani; laksativi; preparati za dezodorisanje vazduha; kupke za životinje [insekticidi]; insekticidni šamponi za životinje; akaricidi; biocidi; pesticidi; repelenti za pse; pelene za inkoantinenciju; maramice natopljene farmaceutskim losionima; dezinfekcione maramice; maramice natopljene antibakterijskim losionima; zubarski lak; pelene za kućne ljubimce; jednokratne podloge za dresuru kućnih ljubimaca; zavoji za previjanje; dijetetski dodaci za životinje.

Klasa 21: Lavori [posude]; posude za piće; kutije za sapune; četke; češljevi; češljevi za životinje; četkice za zube za životinje; četkice za zube; konac za čišćenje zuba; kozmetički pribor; krpe za čišćenje; rukavice za upotrebu u domaćinstvu; rukavice za negu životinja; posude za hranu za kućne ljubimce; prostirke za kućne ljubimce u obliku kutija; zamke za insekte; porcelanska roba; grnčarija; umetnička dela od porcelana, keramike, pečene gline, terakote ili stakla.

(210) **Ž-2024-403**

(220) 13.08.2024.

(731) NOVOMATIC AG, Wiener Strasse 158, 2352, Gumpoldskirchen, AT

(540)

ADMIRALBET

(550) I

(740) AOD MSA IP - Milojević Sekulić Advokati, Karađorđeva 65, 11000, Beograd

(511) Klasa 9: Kompjuterski hardver, posebno za mašine za igre na sreću, slot mašine [mašine za igre], terminale za video lutriju [automate za igre] sa ili bez isplate nagrada; elektronske komponente za igre na sreću; Elektronski, magnetni ili biometrijski mediji za skladištenje i oprema za upravljanje uređajima za igre na sreću; Softver, posebno za slot igre, za igranje igara veštine ili igara na sreću, za mašine za igre na sreću putem telekomunikacionih mreža i/ili interneta sa ili bez isplate nagrade; Softver za klađenje sa ili bez isplate nagrade, posebno koristeći komunikacijske uređaje; Kompjuterski hardver i/ili softver za kladionice; Tokeni, tiketi i elektronski, magnetni ili biometrijski mediji i oprema za skladištenje, za upravljanje aparatima za igre na sreću.

Klasa 28: Igre, posebno igre na sreću, kazino igre, igre za slot mašine [mašine za igre], sa ili bez isplate nagrade; Slot mašine [mašine za igre]; aparati za igre na sreću sa ili bez isplate nagrade; Igre i mašine za igre na sreću putem interneta ili preko telekomunikacionih mreža ili preko umreženih uređaja za igre; Kućišta za mašine za igre na sreću; električni, elektronski ili elektromehanički aparati za sprovođenje igara na sreću; bingo igre, igre na sreću, video igre na sreću, umrežene ili neumrežene; mašine za igranje igara veštine ili igara na sreću.

Klasa 41: Organizovanje igara i igara na sreću, posebno preko komunikacionih mreža; Pružanje usluga onlajn igara, usluga onlajn kockanja, posebno putem softvera za igre koji se ne može preuzeti; upravljanje [organizacija] usluga igara na sreću; Rukovođenje i iznajmljivanje mašina za igre na sreću i mašina za igre; Pružanje usluge kazina, upravljanje kladionicama, bingo salonima i/ili kancelarijama za igre na sreću; upravljanje objektima za igre na sreću i arkadne igre i/ili onlajn internet kazinima i platformama za klađenje; Usluge pružanja informacija o igrama na sreću; Pružanje usluga onlajn kockanja i igara preko komunikacionih mreža.

(210) **Ž-2024-404**

(220) 13.08.2024.

(731) NOVOMATIC AG, Wiener Strasse 158, 2352, Gumpoldskirchen, AT

(540)



(550) I

(740) AOD MSA IP - Milojević Sekulić Advokati, Karađorđeva 65, 11000, Beograd

(511) Klasa 9: Kompjuterski hardver, posebno za mašine za igre na sreću, slot mašine [mašine za igre], terminale za video lutriju [automate za igre] sa ili bez isplate nagrada; elektronske komponente za igre na sreću; Elektronski, magnetni ili biometrijski mediji za skladištenje i oprema za upravljanje uređajima za igre na sreću; Softver, posebno za slot igre, za igranje igara veštine ili igara na sreću, za mašine za igre na sreću putem telekomunikacionih mreža i/ili interneta sa ili bez isplate nagrade; Softver za klađenje sa ili bez isplate nagrade, posebno koristeći komunikacijske uređaje; Kompjuterski hardver i/ili softver za kladionice; Tokeni, tiketi i elektronski, magnetni ili biometrijski mediji i oprema za skladištenje, za upravljanje aparatima za igre na sreću.

Klasa 28: Igre, posebno igre na sreću, kazino igre, igre za slot mašine [mašine za igre], sa ili bez isplate nagrade; Slot mašine [mašine za igre]; aparati za igre na sreću sa ili bez isplate nagrade; Igre i mašine za igre na sreću putem interneta ili preko telekomunikacionih mreža ili preko umreženih uređaja za igre; Kućišta za mašine za igre na sreću; električni, elektronski ili elektromehanički aparati za sprovođenje igara na sreću; bingo igre, igre na sreću, video igre na sreću, umrežene ili neumrežene; mašine za igranje igara veštine ili igara na sreću.

Klasa 41: Organizovanje igara i igara na sreću, posebno preko komunikacionih mreža; Pružanje usluga onlajn igara, usluga onlajn kockanja, posebno putem softvera za igre koji se ne može preuzeti; upravljanje [organizacija] usluga igara na sreću; Rukovođenje i iznajmljivanje mašina za igre na sreću i mašina za igre; Pružanje usluge kazina, upravljanje kladionicama, bingo salonima i/ili kancelarijama za igre na sreću; upravljanje objektima za igre na sreću i arkadne igre i/ili onlajn internet kazinima i platformama za klađenje; Usluge pružanja informacija o igrama na sreću; Pružanje usluga onlajn kockanja i igara preko komunikacionih mreža.

(210) **Ž-2024-405**

(220) 13.08.2024.

(731) NOVOMATIC AG, Wiener Strasse 158, 2352, Gumpoldskirchen, AT

(540)



(550) I

(740) AOD MSA IP - Milojević Sekulić Advokati, Karađorđeva 65, 11000, Beograd

(511) Klasa 9: Kompjuterski hardver, posebno za mašine za igre na sreću, slot mašine [mašine za igre], terminale za video lutriju [automate za igre] sa ili bez isplate nagrada; elektronske komponente za igre na sreću; Elektronski, magnetni ili biometrijski mediji za skladištenje i oprema za upravljanje uređajima za igre na sreću; Softver, posebno za slot igre, za igranje igara veštine ili igara na sreću, za mašine za igre na sreću putem telekomunikacionih mreža i/ili interneta sa ili bez isplate nagrade; Softver za klađenje sa ili bez isplate nagrade, posebno koristeći komunikacijske uređaje; Kompjuterski hardver i/ili softver za kladionice; Tokeni, tiketi i elektronski, magnetni ili biometrijski mediji i oprema za skladištenje, za upravljanje aparatima za igre na sreću.

Klasa 28: Igre, posebno igre na sreću, kazino igre, igre za slot mašine [mašine za igre], sa ili bez isplate nagrade; Slot mašine [mašine za igre]; aparati za igre na sreću sa ili bez isplate nagrade; Igre

i mašine za igre na sreću putem interneta ili preko telekomunikacionih mreža ili preko umreženih uređaja za igre; Kućišta za mašine za igre na sreću; električni, elektronski ili elektromehanički aparati za sprovođenje igara na sreću; bingo igre, igre na sreću, video igre na sreću, umrežene ili neumrežene; mašine za igranje igara veštine ili igara na sreću.

Klasa 41: Organizovanje igara i igara na sreću, posebno preko komunikacionih mreža; Pružanje usluga onlajn igara, usluga onlajn kockanja, posebno putem softvera za igre koji se ne može preuzeti; upravljanje [organizacija] usluga igara na sreću; Rukovođenje i iznajmljivanje mašina za igre na sreću i mašina za igre; Pružanje usluge kazina, upravljanje kladionicama, bingo salonima i/ili kancelarijama za igre na sreću; upravljanje objektima za igre na sreću i arkadne igre i/ili onlajn internet kazinima i platformama za klađenje; Usluge pružanja informacija o igrama na sreću; Pružanje usluga onlajn kockanja i igara preko komunikacionih mreža.

(210) **Ž-2024-406**

(220) 13.08.2024.

(731) NOVOMATIC AG, Wiener Strasse 158, 2352, Gumpoldskirchen, AT

(540)



(550) I

(740) AOD MSA IP - Milojević Sekulić Advokati, Karađorđeva 65, 11000, Beograd

(511) Klasa 9 Kompjuterski hardver, posebno za mašine za igre na sreću, slot mašine [mašine za igre], terminale za video lutriju [automate za igre] sa ili bez isplate nagrada; elektronske komponente za igre na sreću; Elektronski, magnetni ili biometrijski mediji za skladištenje i oprema za upravljanje uređajima za igre na sreću; Softver, posebno za slot igre, za igranje igara veštine ili igara na sreću, za mašine za igre na sreću putem telekomunikacionih mreža i/ili interneta sa ili bez isplate nagrade; Softver za klađenje sa ili bez isplate nagrade, posebno koristeći komunikacijske uređaje; Kompjuterski hardver i/ili softver za kladionice; Tokeni, tiketi i elektronski, magnetni ili biometrijski mediji i oprema za skladištenje, za upravljanje aparatima za igre na sreću.

Klasa 28: Igre, posebno igre na sreću, kazino igre, igre za slot mašine [mašine za igre], sa ili bez isplate nagrade; Slot mašine [mašine za igre]; aparati za igre na sreću sa ili bez isplate nagrade; Igre i mašine za igre na sreću putem interneta ili preko telekomunikacionih mreža ili preko umreženih uređaja za igre; Kućišta za mašine za igre na sreću; električni, elektronski ili elektromehanički aparati za sprovođenje igara na sreću; bingo igre, igre na sreću, video igre na sreću, umrežene ili neumrežene; mašine za igranje igara veštine ili igara na sreću.

Klasa 41: Organizovanje igara i igara na sreću, posebno preko komunikacionih mreža; Pružanje usluga onlajn igara, usluga onlajn kockanja, posebno putem softvera za igre koji se ne može preuzeti; upravljanje [organizacija] usluga igara na sreću; Rukovođenje i iznajmljivanje mašina za igre na sreću i mašina za igre; Pružanje usluge kazina, upravljanje kladionicama, bingo salonima i/ili kancelarijama za igre na sreću; upravljanje objektima za igre na sreću i arkadne igre i/ili onlajn internet kazinima i platformama za klađenje; Usluge pružanja informacija o igrama na sreću; Pružanje usluga onlajn kockanja i igara preko komunikacionih mreža.

(210) **Ž-2024-407**

(220) 16.08.2024.

(731) Shenzhen Intellirocks Tech. Co., Ltd., No.3301, Block C, Section 1, Chuangzhi Yuncheng Building, Liuxian Avenue, Xili Street, Nanshan District, Shenzhen, Guangdong, CN

(540)

Govee

(550) I

(740) Božidar S. Radulović, Baku 30/5, 81000, Podgorica

(511) Klasa 7 Trimeri za travnjake, električni; dezintegratori, uništavači; mašine za sečenje dlake na životinjama; testere, električne; mašine za pakovanje hrane; mašine za pranje voća; blenderi, električni; mašine za obradu mesa; mlinovi za kafu, kojima se ne upravlja ručno; aparati za guljenje voća, električni; mašine za mešanje, mešalice; mašine za umotavanje; kuhinjski mlinovi, električni; električni sokovnici za voće; mlinovi za kafu, električni; multipraktik, električni, za kućnu upotrebu; mašine za seckanje mesa, električne; mašine za pranje sudova; kuhinjske drobilice, električne; otvarači za konzerve, električni; mikseri, električni; kuhinjske mašine, električne; brisači električni, za kućnu upotrebu; prerađivači hrane, električni; mašine za pranje veša; mašine za kompostiranje; mašine za ispiranje; mašine drobilice; električni čekići; alati [delovi mašina]; noževi, električni; slavine [delovi mašina ili motora]; električni zatvarači vrata; električni otvarači vrata; mehanizmi za otvaranje prozora, električni; mehanizmi za zatvaranje prozora, električni; metle, električne; bežični usisivači; drobilice za prehrambene otpatke [mašine]; uređaji za povlačenje zavesa, električno pokretani; motorizovane brave za vrata; mikseri, električni, za kućne potrebe.

Klasa 9: Računarski programi za uređivanje slika, zvuka i video snimaka; ekrani od tečnih kristala [LCD]; grafičke procesorske jedinice [GPU]; procesori [centralna jedinica za obradu podataka]; aplikacije za računarske softvere koje se mogu preuzimati; aplikacije za računarske softvere koje se mogu preuzimati za pametne telefone; kuhinjski merači vremena; hronografi [aparati za beleženje vremena]; vage za kupatila; neonski znaci; uređaji za video nadzor; uređaji za reprodukciju za nosače zvuka i slike; uređaji za nadgledanje beba; televizijski dekoderi; multimedijalni projektori; higrometri; indikatori temperature; termometri za meso; aparati za merenje koncentracije; ampermetri; indikatori pritiska za ventile; merači vlažnosti tla; meteorološki instrumenti; USB kablovi; uređaji za upravljanje rasvetom; regulatori jačine svetla, električni; senzori (detektori); detektori pokreta; senzori vibracija; senzori temperature; senzori za nivo tečnosti; alarmni senzori; prekidači, električni; električni utikači; električne utičnice; multiprocesorski čipovi; aparat za regulisanje toplote; zaštitni uređaji za ličnu upotrebu u slučaju nesreće; brave, električne; digitalne brave za vrata; brave za vrata sa mehanizmom otiska prsta; biometrijske brave; električna zvana na vratima; alarmi; alarmni sistemi za bazene; alarmi za dim; prenosiva napajanja [punjive baterije]; stereo aparati; električni adapteri; biometrijski skeneri; kuhinjske vage; barijatrijske vage; USB stikovi (adapteri za bežičnu mrežu); više namenski fotoaparati; merila za za ispitivanje vlažnosti; kleme za akumulatore; elektronski kontrolni aparat za ventile.

Klasa 11: Aparati i instalacije za osvetljavanje; LED rasveta; aparati za osvetljavanje za vozila; Halogena rasvetna oprema za pozornicu; svetleće cevi za osvetljavanje; sijalice; električne noćne svetiljke; viseće lampe; zidna rasveta; stone lampe; električne lampe; lampioni za dekoracije proslava; plafonski ventilatori sa ugrađenim svetlima; ulične svetiljke; spot rasveta; podne lampe;

reflektori; fluorescentne svetiljke; svetlosni projektori; baštenska LED svetla; LED ambijentalna rasveta; postolja za svetiljke; osvetljene disko kugle; aparati i instalacije za kuvanje; aparati za pečenje; pećnice; ringle; višenamenski električni lonci; električni šporeti; friteze na vruć vazduh; uređaji za kuvanje pod pritiskom, električni; mašine za pečenje hleba; mikrotalasne peći [uređaji za kuvanje]; indukcijske ploče za kuvanje; roštilji, električni; džepni grejači; aparati za kuvanje u vakuumu, električni; grejni i rashladni aparati za točenje toplih i hladnih napitaka; električni aparati za kuvanje jaja; električni čajnici; čajnici, električni; mašine za kafu, električne; dehidratori hrane, električni; uređaji za pravljenje leda; frižideri; aparati za pravljenje leda i sladoleda, električni; električni ventilatori; prečišćavači vazduha; ovlaživači vazduha; odvlaživači; električni ventilatori bez lopatica; fenovi za kosu; ventilatorske grejalice; aparati za grejanje; radijatori, [grejni]; uređaji za prečišćavanje vode; električni dispenceri tople vode; aparati za pripremanje čaja; mašine za pravljenje sladoleda.

(210) **Ž-2024-408**

(220) 21.08.2024.

(731) CHONGQING CHANGAN AUTOMOBILE CO., LTD., 260 Jianxin East Road, Jiangbei District, Chongqing, CN

(540)

DEEPAL S05

(550) I

(740) Božidar S. Radulović, Baku 30/5, 81000, Podgorica

(511) Klasa 9: Električni automobili; automobili; Karoserije automobila; Motori za automobile: Hibridni automobili; Automobilaska šasija; Autonomni automobili; Haube za motore vozila; Branici za automobile: Vazdušni jastuci [sigurnosni uređaji za automobile]; Automobili na vodonik: Kamioni: Motorne kuće; sportski automobili; Amfibijska vozila; Osovine za vozila: Papučice za vozila; Kočione pločice za automobile; Retrovizori; Električni alarmi za vožnju unazad za vozila.

(210) **Ž-2024-409**

(220) 22.08.2024.

(731) CHANGSHA SINOCARE INC., No. 265 Guyuan Road, Hi-Tech zone, 410205, Changsha, CN

(540)



(550) I

(740) Božidar S. Radulović, Baku 30/5, 81000, Podgorica

(511) Klasa 5: Lekovi za ljudsku upotrebu; pamuk za medicinsku upotrebu; vatirani štapići za medicinsku upotrebu; Sredstva za dezinfekciju impregnirana u maramicama; medicinski zdravstveni kompleti; lepljivi zavoji za upotrebu u medicinski; pamučna vuna za medicinsku upotrebu; antiseptički pamuk, vata; medicinski zavoji.

Klasa 9: Operativni računarski programi, snimljeni; monitori (računarski programi); aplikacije za računarske softvere koje se mogu preuzimati; aparati za obradu podataka; automatski merni instrumenti; digitalni znaci (natpisi); audio i video prijemnici; aparati za merenje; senzori; senzori za merenje.

Klasa 10: Aparati za praćenje dijabetesa; igle za ubrizgavanje za medicinske potrebe; Hemoglobinometri (merači hemoglobina); aparati za testiranje, za medicinsku upotrebu; insulinske pumpe; medicinski aparati i instrumenti; urološki aparati i instrumenti; igle za medicinsku upotrebu; Igle za prikupljanje krvi.

(210) **Ž-2024-411**

(220) 22.08.2024.

(731) "Parking servis Herceg Novi" d.o.o. Herceg Novi, Trg Maršala Tita 4, Herceg Novi, ME
(540)



(550) I

(511) Klasa 39: Prevoz, parkiranje i skladištenje robe, aranžman putovanja.

(210) **Ž-2024-412**

(220) 27.08.2024.

(731) PepsiCo, Inc., 700 Anderson Hill Road, NY 10577-1041, Purchase, US
(540)

DORITOS ROULETTE

(550) I

(740) Mladen Čolović, Marka Radovića 37, 81000, Podgorica

(511) Klasa 29: Grickalice koje se prvenstveno sastoje od krompira, orašasti plodovi, proizvodi od orašastih plodova, sjemena, voća, povrća ili njihovih kombinacija, uključujući listiće od krompira, čips od krompira, voćni čips, grickalice na bazi voća, namaze na bazi voća, čips od povrća, grickalice na bazi povrća, namazi na bazi povrća, taro čips, grickalice od svinjetine, grickalice od govedine, grickalice na bazi soje.

Klasa 30: Grickalice koje se prvenstveno sastoje od brašna, zrnavlja, kukuruza, žitarica, pirinča, biljnih materijala ili njihove kombinacije, uključujući kukuruzni čips, tortilja čips, pita čips, čips od pirinča, kolače od pirinča i proizvode za kolače od pirinča, krekeri, perece, napuhane grickalice, iskokane kokice, umake za grickalice, salse, snek barove.

(210) **Ž-2024-413**

(220) 27.08.2024.

(300) Br. 98490808 od 09.04.2024. godine, US

(731) Cytokinetics, Incorporated, 350 Oyster Point Boulevard, 94080, South San Francisco, California, US

(540)



(550) I

(740) Miladin Popović, Đoka Miraševića 21/III, 81000, Podgorica

(511) Klasa 5: Farmaceutski preparati za ljudsku upotrebu, naime, lijekovi za liječenje kardiovaskularnih stanja; farmaceutski preparati za liječenje hipertrofičnih kardiomiopatija, srčane insuficijencije i srčane insuficijencije sa očuvanom ejekcionom frakcijom.

(210) **Ž-2024-414**

(220) 30.08.2024.

(731) MHG IP HOLDING (SINGAPORE) PTE. LTD, 2 Alexandra Road, #05-04/05 Delta House, 159919, SG

(540)



(550) I

(740) Mladen Čolović, Marka Radovića 37, 81000, Podgorica

(511) Klasa 43: Usluge hotelskog smještaja; motelske usluge; privremeni smještaj; usluge razmjene smještaja (time shares); usluge upravljanja hotelima; usluge pružanja hrane i pića; usluge restorana i snek barova; usluge bara; usluge koktel salona i noćnih klubova; usluge kafea; usluge kateringa za hranu i piće; samouslužni restorani; usluge rezervacije hotelskog i drugog smještaja; informacije i planiranje smještaja u vezi sa odmorom; obezbjeđivanje prostora za konferencije, sastanke i izložbe; usluge prijavljivanja i odjave u hotelima; pružanje usluga elektronskih informacija u vezi s hotelima; savjetodavne i konsultantske usluge u vezi sa gore navedenim uslugama.

(210) **Ž-2024-415**

(220) 02.09.2024.

(731) Monster Energy Company, a Delaware corporation, 1 Monster Way, 92879, Corona, California, US
(540)



(550) I

(740) Božidar Radulović, Baku 30/5, 81000, Podgorica

(511) Klasa 32: Bezalkoholna pića.

(210) **Ž-2024-416**

(220) 02.09.2024.

(731) Monster Energy Company, a Delaware corporation, 1 Monster Way, 92879, Corona, California, US

(540)

RULE YOUR KINGDOM!

(550) I

(740) Božidar S. Radulović, Baku 30/5, 81000, Podgorica

(511) Klasa 32: Bezalkoholna pića.

(210) **Ž-2024-417**

(220) 02.09.2024.

(731) SHENZHEN NEW GAIN IMPORT & EXPORT LTD., 6/F, BUILDING C, DONG HE INDUSTRIAL MANSION, SHA SHEN ROAD, SHA TOU JAO, YANTIAN DISTRICT, SHENZHEN, CN

(540)

WMARK

(550) I

(740) Božidar S.Radulović, Baku 30/5, 81000, Podgorica

(511) Klasa 8: Šišači za bradu; ručne sprave za kovrdžanje kose; nožići za električne brijače; brijači, električni ili ne-električni; trimeri za dlake u ušima, električni; trimeri za dlake u nosu, električni; uređaji za depilaciju, električni i neelektrični; spravice za sečenje noktiju, električne i neelektrične; mašine za šišanje, električne; aparati za pletenje kose, električni; nožići za brijače; aparati za šišanje za ličnu upotrebu, električni i neelektrični; električni uređaji za ravnanje kose [ručni alati]; makaze za šišanje; instrumenti za oštrenje.

Klasa 10: Aparati za estetsku masažu; aparati za masažu; aparati za vibromasažu; aparati za fumigaciju za medicinsku upotrebu; aparati za testiranje, za medicinsku upotrebu; medicinski aparati i instrumenti; lampe sa ultraljubičastim zracima za medicinsku upotrebu; ćebad, električna, za medicinsku upotrebu; trbušni pojasevi; ortopedski artikli; aparati za merenje krvnog pritiska; zubarski aparati i instrumenti; slušna pomagala.

Klasa 11: Lampe za uvijanje kose; lampe sa ultra-ljubičastim zracima, koji nisu za medicinsku upotrebu; fenovi za kosu; sušići za kosu za upotrebu u kozmetičkim salonima; instalacije i mašine za hlađenje; lampe; sanitarni aparati i instalacije; aparati za dezinfekciju; radijatori, električni; aparati za kade za hidromasažu; aparati za parenje lica [saune]; električna kuvala za vodu za kućnu upotrebu; plinski šporeti.

(210) **Ž-2024-418**

(220) 02.09.2024.

(731) Visa International Service Association, 900 Metro Center Boulevard, 94404, Foster City, California, US

(540)

VISA+

(550) I

(740) Mladen Čolović, Marka Radovića 37, 81000, Podgorica

(511) Klasa 36: Finansijske usluge; usluge bankarstva; usluge kreditnih kartica; usluge debitnih kartica; usluge kartica za plaćanje čiji se bilans mora u potpunosti platiti svakog mjeseca (charge cards); usluge pripejd kartica, usluge pametnih kartica, elektronske kreditne i debitne transakcije; elektronski prenos sredstava; usluge obrade plaćanja; usluge autentifikacije i verifikacije transakcija; zamjena gotovine izvršena kreditnim i debitnim karticama; usluge mijenjanja valuta; usluge onlajn bankarstva; usluge plaćanja računa; pristup depozitu i usluge bankomata; usluge unovčavanja čekova i isplate gotovine; širenje finansijskih informacija i podataka o elektronskom plaćanju, uključujući preko globalne računarske mreže.

(210) **Ž-2024-419**

(220) 04.09.2024.

(731) The Procter & Gamble Company, One Procter & Gamble Plaza, 45202, Cincinnati, Ohio, US

(540)

PAMPERS COMFORT CARE

(550) I

(740) AOD „Lutovac & partneri”, Bulevar Ivana Crnojevića 93, 81000, Podgorica

(511) Klasa 5: Pelene, pelene za jednokratnu upotrebu od papira i/ili celuloze.

(210) **Ž-2024-420**

(220) 04.09.2024.

(731) Hemofarm A.D. farmaceutsko-hemijska industrija Vršac, Beogradski put bb, 26300, Vršac, RS

(540)

TAFUSTO

(550) I

(740) AOD MSA IP - Milojević Sekulić Advokati, Karađorđeva 65, 11000, Beograd

(511) Klasa 5: Farmaceutski proizvodi.

(210) **Ž-2024-421**

(220) 04.09.2024.

(731) Hemofarm A.D. farmaceutsko-hemijska industrija Vršac, Beogradski put bb, 26300, Vršac, RS

(540)

PASTINDA

(550) I

(740) AOD MSA IP - Milojević Sekulić Advokati, Karađorđeva 65, 11000, Beograd

(511) Klasa 5: Farmaceutski proizvodi.

(210) **Ž-2024-422**

(220) 04.09.2024.

(731) Hemofarm A.D. farmaceutsko-hemijska industrija Vršac, Beogradski put bb, 26300, Vršac, RS

(540)

SESINDA

(550) I

(740) AOD MSA IP - Milojević Sekulić Advokati, Karađorđeva 65, 11000, Beograd

(511) Klasa 5: Farmaceutski proizvodi.

(210) **Ž-2024-424**

(220) 30.08.2024.

(731) Aleksandar Čović, ul.Bistrička br.7, 11000, Beograd, RS

(540)



(550) I

(740) Nenad Aleksić, ul.Vasilija Ivanovića br.12, 11000, Beograd

(511) Klasa 25: Odeća, obuća, pokrivala za glavu.

Klasa 38: Usluge telekomunikacija.

Klasa 41: Razonoda, sportske i kulturne aktivnosti.

(210) **Ž-2024-426**

(220) 05.09.2024.

(300) Br. 019003744 od 25.03.2024. godine, EM

(731) INDUSTRIA DE DISEÑO TEXTIL, S.A. (INDITEX, S.A.), Avenida de la Diputación "Edificio Indetex" E-15142, Arteixo (A Coruña), ES

(540)



(550) I

(740) Mladen Čolović, Marka Radovića 37 , 81000, Podgorica

(511) Klasa 9: Naočare, optička sočiva, lanci za naočare, kontaktna sočiva, trake za naočare, sočiva za naočare: futrole za naočare, okviri za naočare, naočare za sunce, futrole za sočiva: futrole za kontaktna sočiva; Obuća za zaštitu od nesreća, zračenja i vatre; prsluci za spasavanje; Odjeća za zaštitu od nesreća, zračenja i vatre, Rukavice za zaštitu protiv nezgoda; Odijela za ronjenje, Maske za ronjenje; Štipaljke za nos za ronioce i plivače; Rukavice za ronioce; Aparati za disanje za podvodno plivanje, Zaštitna oprema za glavu, Hronografi (aparati za registrovanje vremena), Instrumenti za brojanje koraka, Radiotelefoni (woki-toki), Štitnici za zube; Sportske zaštitne naočare, Disaljke za ronjenje, Pametni satovi, Vokmeni, Navlake za mobilne telefone; Uređaji za praćenje fizičkih aktivnosti, Slušalice; Neoprenska odijela za ronjenje; Vlažna odijela; Suva odijela: Sportske kacige; Štitnici za zaštitu tijela od povreda.

Klasa 21: Kućni ili kuhinjski pribor; Posude za kućnu ili kuhinjsku upotrebu; Češljevi, Sundeći, Četke; Materijali za proizvodnju četaka; Artikli za čišćenje; Čelična vuna za čišćenje; Neobrađeno staklo (osim staklo koje je u upotrebi u građevinarstvu); Poluobrađeno staklo (osim staklo koje je u upotrebi u građevinarstvu); Proizvodi od kristala; Porculansko posuđe: Zemljano posuđe, Otvarači za

flaše, električni i neelektrični: Setovi za ulje i sirće; Štapići za miješanje koktela, Sprave za gašenje svijeća; Pribor za skidanje šminke; Posude za šećer: Poslužavnici za kućnu upotrebu; Kade, prenosive za kupanje beba; Krpe za pranje posuđa; Filteri za čaj, Posude za slatkiše, Flaše, Četkice za brijanje brade, Neelektrične posude za kuvanje kafe, Kutije za hleb, Neelektrični grijači za bočice sa cuclom; Kašike za cipele; Svijećnjaci; Degustatori za vino; Predmeti za dekoraciju sredine stola; Korpe za kućnu upotrebu; Cjedaljke, Rastezači odjeće; Posude za led; Naprave za čuvanje oblika kravata; Futrole za češljeve; Navlake za daske za peglanje; Rukavice za baštovanstvo; Rukavice za kuću; Rukavice za poliranje; Kalupi za rastezanje cipela; Nemetalne štedne kasice; Držači za sapun, Dekanteri, Kavezi za ptice, Toaletni neseleri; Umjetnički predmeti od porcelana, keramike, gline, terakote ili stakla; Držac za čačkalice, Predmeti za tresenje tepiha; Kutije za hleb za kućnu upotrebu; Krpe za čišćenje, Posude za biber; Štipavice za veš; Tanjiri; Brisači za prašinu; Držači za pribor za brijanje; Držači za sušere; Držači za toalet papir; Držači za Pantalone; Parfemi za prostor i vaporizatori; Sakupljači mrvica; Podmetači za čaše, ne od papira i ne od tekstila; Platnene salvete (predmeti za sto), Predmeti za izuvanje čizama; Posude za so; Žice za širenje veša; Servisi za kafu; Servisi za čaj; Držači salveta; Daske za pranje; Daske za peglanje; Daske za kuhinjsko sječenje; Šoljice; Posude za čaj; Saksije; Stolni predmeti, osim noževa, viljušaka i kašika; Toplotno izolovane posude; Četkice za zube; Konac za zube; Ručne neelektrične prese za cijedenje voća [za kućnu upotrebu]; Kukice za kopčanje puceta na obući; Sifonske boce za soda vodu; Prskalice na kantama za zalivanje; Posude za pijesak za mačke; Kavezi za kućne ljubimce; Goveđa dlaka za četke; Korita za stoku; Kante; Poklopci za tanjire i posude; Unutrašnji akvarijumi; Pravougaona metalna posuda sa ručkom na sklapanje za pripremanje hrane; Posuđe za kuvanje, osim viljuška, noževa i kašika; Neelektrične mutilice; Sportske bočice za vodu; Staklene posude; Termičke izolacijske vrećice; Demidžane (bocuni); Staklene posude; Mlaznice za crijevo za zalivanje; Jastučići za nanošenje pudera; Biste od porcelana, keramike, gline, terakote ili stakla; Četke za obuću; Šerpe za čorbe; Lonci; Poklopci za lonce (zatvarači); Staklene kutije; Mlinovi za kafu; Kutije za čaj; Zvona (poklopci) za jela od sira; Ukrasni prstenasti svijećnjaci; Pehari (bokali) za piće; Rotirajući pladnjevi za serviranje hrane; Tiganji sa dugom drškom (zemljani); Četke za pranje posuđa; Zamke za glodare; Keramički proizvodi za kućnu upotrebu; Krigle za pivo; Košare za piknik s posudom; Neelektrični pribor za kuvanje; Kuhinjski kalupi; Tegle; Posude za pranje rublja; Zdjele za voće; Vadičep, električni i neelektrični; Kozmetički pribor: Sita [pribor za kućanstvo]; Obojeno staklo; Papirnate ili plastične čaše; Pehari za piće; Kante za smeće za kućnu upotrebu; Poklopci za lonce koji nisu od papira; Kašike za miješanje [pribor za kućanstvo]; Zdjele; Aparati za dezodoriranje za ličnu upotrebu; Boce za doziranje sapuna; Lijevci; Zdjele za salatu; Metle; Mopovi; Četke za čišćenje posuda; Emajlirano staklo; Lopatice [kuhinjski pribor]; Setovi za začine; Statue, figurice, plakete i umjetnička djela, napravljeni od materijala kao što su porcelan, terakota ili staklo, uključeni u ovu klasu; Jastučići za ribanje; Cjedaljke za kućne potrebe; Držači za cvijeće i biljke [aranžiranje cvijeća]; Pljoske, Friteze (neelektrične); Tiganji za prženje; Posude; Jelenska koža za čišćenje; Kalupi za kockice leda; Metalne posude za pripremanje sladoleda i hladnih pića; Čašice za jaja; Staklene ploče za natpise; Porcelanske ploče za natpise; Servisi za likere; Lijevci za pite; Posude za maslac; Lonci, neelektrični; Posude za miješanje koktela; Mozaici, stakleni koji nisu za gradnju; Prenosne rashladne kutije, neelektrične; Neelektrični autoklavi za kuvanje; Komorni lonci; Lopatice za kućne potrebe; Čačkalice; Oklagije; Plamenici za parfeme, električni i neelektrični; Kozmetičke kutije za puder; Češljevi za životinje; Kante za zalivanje; Naprave za zalivanje; Modlice za kekse; Posude za supu; Stakleni čepovi za boce; Šolje; Korpe od tkanih materijala; Kućni terarijumi [vivarijumi]; Stalci za peškire; Urne; Tegle za svijeće [držači]; Vaze; Stalci za noževe za sto; Prese za bijeli luk; Rende za kuhinjsku upotrebu; Štapići za jelo.

Klasa 24: Tekstilni materijali i zamjene za teksilne materijale; Tekstilna roba; Zavjese od tekstila ili plastičnih materijala; Posteljina: Stolno rublje; Tekstil za kupatila; Platnene maramice za skidanje

šminke; Naljepnice od tkanine; Tkanine za podstavu; Zidne tapete od tekstilnih materijala; Maramice od tekstila; Rukavice za kupanje; Mrtvački pokrovi; Tekstilni peškiri: Putne deke; Zavjese; Kopče za zavjese od tekstilnih materijala; Zastavice od papira ili plastike; Jorgani; Navlake za namještaj; Navlake za jastuke; Navlake za madrace; Jastučnice; Mreže protiv komaraca (zavjese); Krpe za brisanje stakla; Tkanina za bilijarske stolove; Stolnjaci koji nisu od papira; Tkanine sa otisnutim motivima za vez; Toaletne maramice za lice od tekstilnih materijala; Plahte u obliku vreće za spavanje; Pamučne tkanine; Krznena tkanina [koška]; Brokat; Tekstilne podstave za obuću; Tkanine za obuću; Jorgani sa paperjem; Pokrivači za krevete; Grubo tkanje od konoplje; Zefir tkanina; Ševiot (tkanina); Tkanina za madrace; Zavjese za tuširanje od tekstila ili plastičnih materijala; Krep [tkanina]; Krepon [tkanina]; Damast [tkanina]; Elastične tkanine; Mušeme [stolnjaci]; Gumirane tkanine osim kancelarijskih proizvoda; Tkanine od esparto biljke; Šenilske tkanine; Filc: Flanel [tkanina]; Navlake za wc šolju od tekstilnih materijala; Gaza [tkanina]; Džersez [tkanina]; Vunene tkanine; Tkanina za donje rublje; Lanene tkanine; Podmetači za tanjire koji nisu od papira; Tekstilni pokrivači za štampače; Marabut [tkanina]; Tkane tkanine za namještaj; Tkanine koje su imitacija životinjske kože; Pletene tkanine; Platno za izradu sira; Tkanine od ramije; Tkanine od rajona; Svilene tkanine; Taft [tkanina]; Tkanine od fiberglasa za tekstilnu upotrebu; Tkanina koja se lijepi toplim postupkom; Tekstil s uzorkom za upotrebu u vezenju; Somot; Til; Tekstilne staze za stolove; vreće za spavanje.

Klasa 27: Tepisi; Otirači; Prostirke; Prostirke za plažu; Prostirke za kupatila; Linoleum; Netekstilni zidni ukrasi; Zidne tapete; Podne obloge i vještački podni pokrivači; Primarna podloga za tepih; Prostirke za jogu.

Klasa 28: Sportska i gimnastička oprema; Ukrasi za božićnu jelku; Rukavice za bejzbol; Bokserske rukavice; Rukavice za mačevanje; Rukavice za golf; Marionete; Sprave za body building; Unutrašnji gumeni mjehur za lopte za igru; Štitnici za laktove [sportski artikli]; Štitnici za koljena [sportski artikli]; Peraje za plivanje; Oprema za streljaštvo; Mišići za plivanje; Lopte za igru; Daske za potrušno plivanje; Kegle za kuglanje; Torbe za golferske palice; Pikado; Diskovi za bacanje [sportski artikli]; Skije; Navlake za skije; Navlake za daske za surfovanje; Hokejaške palice; Društvene igre [stolne igre]; Skejtbordovi [daska za koturanje]; Palice za golf; Štapovi za bilijar; Stolovi za biljar; Koturaljke s točkicama u nizu; Klizaljke; Koturaljke; Trotineti (igračka); Vreće za boks; Reketi; Daske za surfovanje; Daske za jedrenje; Šahovske ploče; Odskočne daske [sportski artikli]; Sanke [sportski artikli]; Loptice za badminton; Stoni fudbal; Stacionarna bicikla za vježbanje; Stolovi za stoni tenis; Joga blokovi; Remeni za jogu; Obruči za vježbanje joge; Fudbalske rukavice; Rukavice za dizanje tegova; Rukavice posebno izrađene za upotrebu u sportu; Lopte za sport; Bučice [tegovi za teretanu]; Zaštitni jastučići za sport; Vijače [užad za preskakanje]; Košarkaški koševi; Štapovi za nordijsko hodanje; Skijaški štapovi; Valjci za trbušnjake za vježbanje.

(210) **Ž-2024-427**

(220) 06.09.2024.

(731) Monologue doo, Studentska bb Lamela 5/22, 81000, Podgorica, ME

(540)

monologue

(550) I

(740) Kristina Knezevic, Dajbabe bb, 81000, Podgorica

(511) Klasa 14: Plemeniti metali i njihove legure i proizvodi od tih metala ili obloženi tim metalima, koji nisu obuhvaćeni drugim klasama; pravi i lažni nakit, drago kamenje.

Klasa 18: Koža, imitacije kože, proizvodi od tih materijala koji nisu obuhvaćeni drugim klasama; životinjske kože; koferi i torbe.

Klasa 21: Pribor i posuđe za domaćinstvo ili za kuhinju.

Klasa 25: Odjeća, obuća, pokrivala za glavu.

(210) **Ž-2024-428**

(220) 06.09.2024.

(731) OLEH SUKHOBRSOV, Anta Đedovića, 19, 81000, BAR, ME

(540)



(550) I

(511) Klasa 8: Željezni pribor za obilježavanje pomoću vatre; okuliranje (noževi za okuliranje) [kalemljenje]; vilice za rezbarenje; noževi za rezbarenje; keramički noževi; sir (neelektrični rezači za sir); noževi za sjeckanje mesa; sjekirice (mesarske sjekirice) [satare]; nožarski proizvodi [pribor za jelo]*; siječenje [štancanje] (sprave za siječenje rupa) [alat]; strugači za drvo [alat]; jaja (neelektrični rezači za jaja); šare (alat za utiskivanje šara u drvu ili bakru); procesori hrane, ručni; posudice za voće; segmentatori voća; brusevi za ručno oštrenje (rotirajući kameni brusevi); oštrenje (brusevi za ručno oštrenje); kit (ručno pokretane sprave za istiskivanje kita); pištolji, ručno pokretani za istiskivanje mastiksa [ekstruderi]; ručni alati, na ručni pogon; ručne rezače voća; ručke za ručne alate; hobi noževi [skalpeli]; lovački noževi; presipanje (ručni uređaji za presipanje); kuhinjske mandoline; drške noževa; noževi*; kutijaste bušilice; noževi [mačete]; meso (sjeckalice za meso) [ručni alat]; mljevenje mesa (sprave za mljevenje mesa); avanti za tučenje; višenamjenski noževi; noževi za otvaranje kamenica; kamenice [ostrige] (pribor za otvaranje kamenica); gvožđe za ljuštenje [alat]; noževi [noževi] za rezanje olova; nožići; pizza (neelektrični rezači za pizzu); noževi za potkresivanje [srpići]; baštovanske makaze; probijači [ručni alat]; maljevi za nabijanje [alat]; ljuske (noževi za uklanjanje ljuski); makaze; oštrenje (pribor za oštrenje); oštrenje (metalni brusevi za oštrenje); oštrenje (kameni brusevi za oštrenje); brusevi (kameni brusevi); kameni brusevi za oštrenje; hladno oružje; srebrni pribor za jelo [noževi, vilice i žlice]; kašika*; oštrila [ručne sprave za oštrenje]; pribor za jelo (noževi, viljuške, kašike); viljuške [pribor za jelo]; viljuške [rogulje]; stolni noževi, vilice i žlice za bebe; stolni noževi, vilice i žlice od plastike; kutije (neelektrični otvarači kutija); otvarači konzervi, neelektrični; hvataljke [pincete]; povrće (sjeckalice za povrće); povrće (sprave za sjeckanje povrća); noževi za povrće; gulilice za povrće, ručne; povrće (sprave za rezanje povrća); sjeckalice za povrće; spiralizatori povrća, ručni; držači točila [za bruseve]; rezači folije za boce vina, ručni.

Klasa 21: Tamponi za struganje za kuhinjske potrebe; dlaka, životinjska za četkarstvo; životinjska dlaka za kistove i četke; akvarijumi za stanove (poklopci akvarijuma za stanove); poklopci akvarijuma za stanove; poklopci za sobne akvarijume; difuzori aromatičnog ulja, osim difuzora od trske, električni i neelektrični; vrećice za upotrebu u kuhanju; kutije za pečenje od papira; silikonske kutije za pečenje; prostirke za pečenje; vilki za roštilj; hvataljke za roštilj; posude vaga; košarice za domaćinstvo; četke za pražnjenje; kašike za prelivanje [kašike za kuhinju]; mješalice-mučkalice, neelektrične; čaše za pivo; pivo (čaše za pivo); mješalice za domaćinstvo, neelektrične; boce (sprave za otvaranje boca); otvarači za boce; boce; činija [plitke posudice]; posuđe [činije]; bombonjere;

kutije, staklene; hljeb (košarice, korpice za hljeb); kutije za hleb; daščice za hleb; hljeb (daščice za hljeb); četke za pranje boca; posude (četke za pranje posuda); kablovi [drvene posude]; kofe, vedra [drvene posude]; tkanina (posude od tkanine) [vedra]; lukovica za lukovice; puter (posudice za puter); puter (zvonasti poklopci za puter); zvonasti poklopci za pokrivanje putera; poslužاونici; vrhovi i cijevi za ukrašavanje kolača; kolači (kalupi za kolače); svijećnjaci; prstenovi svijećnjaka; gasila [sprave za gašenje svijeća]; svijeće (sprave za gašenje svijeća); staklenke za svijeće [držači]; keramički proizvodi za domaćinstvo; sir (zvonaste posude za pokrivanje sira); kineski porculan (predmeti od kineskog porculana); štapići [kuhinjski pribor]; lonci (zatvarači poklopaca za lonce); rublje (vješalice za rublje); kvačice za veš; podmetači za boce [nepapirnati i ne spadaju u stolno rublje]; boce (podmetači za čaše, nepapirni i neplatneni); mješalice, ručne [mikseri]; štapići za koktele; filteri za kafu, neelektrični; kafa (neelektrični filteri za kafu); kafa (mlinovi za kafu) ručni; kafa (neelektrični uređaji za kvanje kafe) [perkolatori]; kafa (servisi za kafu) [stolno posuđe]; kafa (neelektrične posude za kvanje kafe) [džezve]; banke kovanica; hladni paketi za hlađenje hrane i pica; prigodne kipove od porculana, keramike, fajanse, terakote ili stakla; posude za domaćinstvo ili za kuhinju; kuhinjski kalupi; kalupi za kuhinjske potrebe; noževi za siječenje (kalupi za siječenje) [kuhinjski pribor]; kutije za suve kolačiće; mrežaste vrećice za kuhanje; lonci; ražnjići, metalni za pečenje; pribor za kvanje, neelektrični; čepovi (sprave za vađenje čepova) [vadičepovi]; posude za kuhanje kus-kusa, neelektrične; poklopci za kutije za maramice; postolja za posudice za ulje i ocat [stolni pribor]; posude za ulje ili ocat (sirće); mrvice (spravice za skupljanje mrvica); skupljači mrvica [spravice]; drobilice za kuhinjsku upotrebu, neelektrične; kristalni proizvodi; šolje; čaše, papirne ili plastične; rezanje (kuhinjske daske za rezanje); daske za rezanje [kuhinjski pribor]; dekanter oznake; boce širokog dna i uskog grla; vrećice poslastičarske; kugle, staklene; aparati za prženje [friteze], neelektrične; pleteni balon [bocuni] od stakla ili pješčenjaka; bocuni [velike boce od stakla ili pješčenika] [demižane]; poklopci za plitke posude; jelo (poklopci za jelo); stalci za sušenje posuđa; krpe za suđe; činija plitkog dna; četke za pranje posuđa; jednokratne posude od aluminijske folije za kućanstvo / jednokratne posude od aluminijske folije za kućanstvo; tanjiri za jednokratnu upotrebu; čaturice; čaše za piće; čaše, rogovi za piće; pojila [korita]; pijenje (posude za piće); posude za piće; posude za kapanje; kapaljke za kozmetičke svrhe; kante za smeće; lopatice za smeće; poluporculan [majolika]; tiganji; čašice za jaja; lovokradice na jaja; separatori jaja, neelektrični, za potrebe kućanstva; separatori žumanjaka; četke (električne četke) [nisu dijelovi mašina]; emajlirano staklo; staklo, emajlirano; ukrasne posude za stolove; perjane pajalice; korita*; kipovi [figure] od porculana, pečene gline ili od stakla; figurice od porculana, keramike, fajanse, terakote ili stakla za kolače; nesereri za izlete [kompleti posuđa]; izleti (pribor za izlete) [posuđe]; bočice; vaze (nepapirne ukrasne vaze za posude s cvijećem); kuhala za hranu na pari, neelektrična; voće (čaše za voće); čaše za voće; voće (ručne neelektrične sprave za cijedenje voća) za domaćinstvo; prženje (tiganj za prženje); tiganji podmetači [za stavljanje ispod ražnja]; lijevci; bijeli luk (spravice za cijedenje bijelog luka); ampule (staklene ampule) [posudice]; staklene posude, oble; tegle za kompot; čepovi, stakleni; staklene posude; renda [kuhinjski pribor]; rešetke za pečenje (postolja za rešetke za pečenje) [gradele]; rešetke za pečenje [gradele]; posude, toplotno izolovane; toplinski izolovane posude; pića (toplotno izolovane posude za pića); pljoske za bokove; konjska dlaka za izradu četkica; lonci za kvanje na pari, neelektrični; led (posude za led); rashlađivanje (posude s ledom za rashlađivanje); kuglice za sladoled; kalupi za pravljenje kockica leda; kockice leda (kalupi za pravljenje kockica od leda); hvataljke za led; akvarijumi za stanove; izolacione boce; izotermičke vrećice; bokal za vodu; pehari; čajnici za kvanje vode, neelektrični; kuhinjske posude; mlinovi za domaćinstvo, neelektrični; kuhinjski pribor; noževi (stalci za noževe) stolni; postolja, stolna za noževe; kutlače za posluživanje vina; veliki kružni poslužavnik za hranu [kuhinjski pribor]; likeri (servisi za likere); kutije za užinu; majolica; korita za hranjenje životinja; četkarski proizvodi (materijali za četkarske proizvode); podmetači, ne od papira ili tekstila, za čaše za pivo; mlinovi za meso, neelektrični; držači za jelovnike;

jelovnici (stalci za jelovnike); vojničke posude; mlinovi za domaćinstvo, ručni; kašika za miješanje [kuhinjski pribor]; žbuke za kuhinjsku upotrebu; mozaici, stakleni [nisu za gradnju]; kalupi [kuhinjski pribor]; Mug cosies / mug sleeves; čaše [pehari]; kolutovi za peskier; peškiri (kolutovi za peškire); rezanci (ručne sprave za pravljenje rezanaca); krckalice za orahe; rukavice za pećnicu / rukavice za roštilj / kuhinjske rukavice; staklo, obojeno; činija od papira; aparati za pečenje tjestenine, ručni; noževi za tijesto [pekarski pribor]; biber (ručni mlinovi za biber); paprenke [posudice za papar]; mirisne materije (posudice za paljenje mirisnih materija); posude za izgaranje mirisnih materija; osobni paketi za hidrataciju koji se sastoje od spremnika tekućine i cijevi za isporuku; tučki za kuhinjsku upotrebu; zdjelice za hranjenje ljubimaca, automatske; pita lijevci; torte (lopatice za torte); lopatice za torte; štedne tikvice, nemetalne; podmetači, ne od papira ili tekstila; ploče za difuziju aromatičnog ulja; mlijeko (poklopci za sprečavanje prekopa mlijeka); porculanski proizvodi; led (prenosivi, neelektrični uređaji za pravljenje leda); lonci (poklopci lonaca); poklopci za lonce; držači za lonce; ćupovi; zemljano posuđe; točenje (sprave za točenje); nagradne čaše od porculana, keramike, fajanse, terakote ili stakla; kockice leda za višekratnu upotrebu; silikonske navlake za hranu za višekratnu upotrebu; tave za pečenje / tave za pečenje / limovi za pečenje; valjkaste cijevi za guljenje češnjaka; tjestenina (valjci za pravljenje tjestenine); oklagije za tijesto [kuhinjski pribor]; činija za salatu; hvataljke za salatu; slanici; ribanje [struganje] suda (metalni jastučići za ribanje posuda); podmetači za čaše; lopatice [stolni pribor]; vilice za posluživanje; kutlače za posluživanje; žlice za posluživanje; sita [kuhinjski pribor]; oznake od porculana ili stakla [natpisi]; zdjelice za juhu; činije za supu; lopatice [kuhinjski pribor]; mirodije [začini] (pribor za mirođije); kipovi od porculana, pečene gline ili od stakla; posude za prženje; štapići za smrznute slastice; filteri za domaćinstvo (cjediljke za upotrebu u domaćinstvu); pića (slamčice za degustaciju pića); slamnjače, male; šećer (posudice za šećer); hvataljka za šećer; peškiri (postolja za peškire); stalci za peskier; tanjiri [posuđe]; podmetači za stol, ne od papira ili tekstila; posuđe; tajines, neelektrični / tagines, neelektrični; kupe [velike čaše] s poklopcem; ostaci vrećice čaja; čaj (kutije za čaj); kutije za čaj; čajnici (prekrivači za čajnike); navlake za čajnike; čaj (jaja za kuvanje čaja); jaja za kuvanje čaja; čaj (servisi za čaj); filteri za čaj; čaj (filteri za čaj); čajnici; hrana (toplinski izolovane posude za hranu); držači za čačkalice; čačkalice (postolja za čačkalice); čačkalice; preše za tortilje, neelektrične [kuhinjski pribor]; poslužاونici za domaćinstvo; poslužاونici od papira za domaćinstvo; podmetači za posude s jelom [stolni pribor]; poslužavnici [posude za male predmete] za potrebe kućanstva; vaze [posude]; činija za varivo od povrća; posude za sladoled i za hladna pica; kalupi, neelektrični za pečenje reljefastih kolačića [vafla]; mješalice za kućnu upotrebu (neelektrične mješalice za kućnu upotrebu); prozračivači vina; točionice vina; pipete za probanje vina; vino (pipete za probanje vina); umjetnički predmeti od porculana, pečene gline ili od stakla; zesters.

Klasa 30: Agavin sirup [prirodni zaslađivač]; mirođija, začini; bademi (slatkiši od badema); tijesto od badema; bademovo tijesto; anis [sjeme]; umak od jabuka [začin]; aromatični preparati za prehrambene potrebe; umjetni zaslađivači za kulinarske svrhe; aspartam za kulinarske svrhe; prašak za dizanje; baozi; smjese za tijesto; pivsko sirće; bibimbap [riža pomiješana s povrćem i govedinom]; sladoled (vezivni agensi za sladoled); biskviti [suvi kolačići]; pecivo (fino sitno pecivo); hljeb; hljebne mrvice; bulgur; pecivo [brioši]; burritos; kolači (tijesto za kolače); tijesto za kolače; glazure za kolače; kolači (prašak za kolače); prašak za kolače; kolači; bomboni ukrasi za torte; kapra [začin]; karamele [bomboni]; kardamom [začin]; celer (sok od celera); žitne pločice; žitarice (preparati od žitarica); zakuške [mali obroci] od žitarica; pića na bazi kamilice; sendviči od sira [cheeseburgeri]; žvakaća guma za osvježavanje daha; guma za žvakanje*; cikorija [zamjena za kafu]; žitarice (pahuljice od sušenih žitarica); pahuljice od sušenih žitarica; čokolada; mlijeko, čokoladno [napitak]; čokoladni ukrasi za torte; čokoladni musevi [pjenice]; čokoladni namazi koji sadrže orašaste plodove; čokolada (piće od čokolade); pića od čokolade; namazi na bazi čokolade; orasi obloženi čokoladom; čips od krumpira preliven čokoladom; čau čau [začin]; mješavina različitih začina [začin]; cimet; karanfilić

začin; kakao; mlijeko (kakao s mlijekom); kakao zrnca; zamjene za kakao; kakao (pića na bazi kakaoa); pića od kakaoa; kokos macaroni; kafa; kafa (bijela kafa); kapsule za kavu, napunjene; kafa (arome za kafu); kafa (zamjene za kafu); kafa (pića od kafe); začini [aromatične materije]; slatkiši; šećerni proizvodi; šećerni proizvodi za ukrašavanje božićnih drvca; Božićna drvca-novogodišnje jelke (slatkiši za ukrašavanje božićnih drvca); dezertni musevi [poslastičarski proizvodi]; kukuruzne pahuljice; pahuljice kukuruzne; kukuruz, prženi; kuskus [vrsta tjestenine]; krekeri; umak od brusnice [začin]; kalijumov tartarat za upotrebu u kulinarstvu; crème brûlée; kroasani; krutoni/krutoni; kristilizirani sok od limuna [začin]; šećer, žuti za prehranu; Žuti šećer*; kari [začin]; engleska krema; Danska peciva; doenjang [začin]; tijesto; salata (umaci za salatu); umaci za salatu; dulce de leche; jestivi pčelinji vosak; jestivo zlato za ukrašavanje hrane i pica; jestivo saće; sladoled; jestivi papir; jestive papirnate napolitanke; jestivi rižin papir; esencije za prehranu [osim eteričnih esencija i ulja]; fermenti za tijesto; tijesto (fermenti za tijesto); punjeni keksi / punjeni kolačići; aromatizirani žele kristali za izradu žele slastica / aromatizirani žele kristali za izradu žele slastica; pića (arome za pića) [osim eteričnih ulja]; arome za kolače [osim eteričnih ulja]; kolači (arome za kolače) [osim eteričnih ulja]; okruglice na bazi brašna; cvijeće ili lišće za upotrebu kao zamjena za čaj; fondani [vrsta bombona]; arome [osim eteričnih ulja]; liofilizirana jela čiji je glavni sastojak tjestenina / liofilizirana jela s glavnim sastojkom tjestenina / liofilizirana jela s glavnim sastojkom tjesteninom; liofilizirana jela čiji je glavni sastojak riža / liofilizirana jela s glavnim sastojkom riža / Liofilizirana jela s glavnim sastojkom riža; jogurt, smrznuti [vrsta sladoleda]; voćni slatkiši; coulis [voćni preliv]; voćno tijesto [poslastica]; baštanske trave (konzervisane povrtne trave za začine); baštenska zelen (konzervisano zelenje) [začini]; pasta od đumbira [začin]; medenjaci; glukoza za kulinarstvo; gluteinski dodaci za kulinarske svrhe; ljepivo iz žita [gluten] pripremljen kao hrana; kruh bez glutena; njoki; Gochujang; melasa (sirup od melase); Sirup od melase, šećerni sirup; pšenično brašno za ljudsku prehranu; đumbir [začin]; alva; šunka (glazure za šunku); harisa [začin]; biljni čajevi*; visokoproteinske pločice od žitarica; loptice od kukuruznog brašna s vodom ili mlijekom; kukuruzna kaša, griz; med; hot dog sendviči; ječam, guljeni; zob, očišćena; pavlaka, smrznuta [šlag]; kocke leda; led za rashlađivanje; led puca; led, sirovi [prirodni ili vještački]; ledeni čaj; čajevi, nemedicinski; instant riža; Jiaozi; čaj od algi; kečap [umak od paradajza]; kimbap; kimchi palačinke; kombucha; laksa; kvasac; laneno sjeme za ljudsku potrošnju; liker čokolade; crni šećer, slatki korjen (poslastica); pastile [bomboni]; makaroni [vrsta tjestenine]; kolačići od badema; slad (kolačići od slada) za prehranu; slad (ekstrakt slada) za prehranu; ekstrakti iz slada za prehranu; slad za ljudsku prehranu; maltoza; marinade; marcipan [kolač od badema]; majonez; mesni sokovi [umaci]; sok (mesni sok) [umak]; mesne pite; meso (proizvodi za omekšavanje mesa u domaćinstvu); omekšavanje mesa (proizvodi za omekšavanje mesa u domaćinstvu); mliječni pudinzi; mljeveni češnjak [začin]; pepermint za poslastice; mente za osvježenje daha; zrcalna glazura [mirror glaze]; soja (tijesto od sojinih zrna) [začin]; tijesto od sojinog zrna [začin]; musli; senf [senf]; slačica (brašno od slačice); sladila, prirodna; rezanci (pripremljeni obroci od rezanaca); gotova jela na bazi rezanaca za malu djecu; rezanci; Nugat; oraščići; oraščići, muškati; pahuljice, zobene; zobene pahuljice; zob (namirnice od zobi); zobeno brašno; onigiri; voda narančinog cvijeta za kulinarske svrhe; pains au chocolat / čokolade; palmin šećer; palačinke; prehrambena tjestenina; tjestenina za prehranu; umak za tjesteninu; slastičarski proizvodi; tijesto za pecivo; tjestenina; kikiriki (slatkiši od kikirikija); pelmeni; biber; pepermint (bomboni od pepermint); paprika [začin]; pesto [umak]; keks [petits-beurre]; čajni kolačići [minjoni]; piccalilli; voćni kolači; pizza; kukuruzne kokice [pucanci]; somuni na bazi krumpira; sladoled (prašak za sladoled); praline; mućena pavlaka (proizvodi za učvršćivanje mućene pavlake); pripremljena riža uvaljana u alge; prerađeno sjeme konoplje [začini]; prerađene sjemenke za upotrebu kao začin; prerađene sjemenke tikve [začini]; profiterole; propolis [pčelinji proizvod]*; varenci [pudinzi]; kiš [vrsta kolača]; kvinoja, prerađena; ramen; ravioli [tjestenina]; slatkiši raznih aroma [začin]; riža; riža (kolačići od riže); rižini krekeri; puding od riže; rižina pulpa za kulinarske

svrhe; zakuske [mali brzi obroci] od riže; pržena zrna kave; matična mliječ*; dvopek [prepečenac]; saharin za kulinarske svrhe; šafran [začin]; sago [skrob iz sjemena palme sago]; sendviči; umaci, začinski [dresinzi]; vezivna sredstva za kobasice; kobasice (sredstva za povezivanje mješavine za kobasice); slane smjese za palačinke / slane smjese za palačinke; slane palačinke / slane palačinke; začini; morska voda za kuhinju; alge [začini]; krupica [griz]; sjemenke sezama [začini]; obrijani led sa zaslađenim crvenim grahom; mali pir, prerađen; soba rezanci; šerbet [voćni sladoled]; soja (pikantni umak od soje); špageti; pir, obrađeno; mirođije; prolječna rolada; anis za posipanje; štapići od slatkog korjenja [slatkiši]; šećerna pasta za slastice; zamjene za šećer za kulinarske svrhe; šećer*; sushi [japansko jelo od riže]; bomboni; tabule [vrsta orijentalnog jela od žita]; takos; tamarind [začin]; tapioca; torte; čajna pića s mlijekom; zamjene za čaj; čaj (napitci od čaja); čaj*; zgušnjivači za kuvanje hrane; paradajz (umak od paradajza); umak od paradajza; tortilje; melasa; divlji orah [kurkuma] za prehranu; udon rezanci; beskvasni hljeb; kafa, nepržena; vanila [aroma]; vanila [zamjene za vanilu]; kafa (biljni preparati kao zamjena kafe); rezanci za supe; sirće; kolačićii (saćasti kolačići) [vafel]; vafel proizvodi; pšenične klice za ljudsku potrošnju; kvasac za kuhanje piva.

Klasa 32: Aloe vera (bezalkoholna pića od aloe vera); aperitivi bez alkohola; ječmeno vino [pivo]; pivo; pivska sladovina; kokteli na bazi piva; gazirane vode; voda, gazirana; jabučni sok [bezalkoholni]; kokteli bez alkohola; osušeni hmelj za kuhanje piva; energetska pica; hmelj (ekstrakti hmelja) za proizvodnju piva; smrznuti hmelj za kuhanje piva; sokovi, voćni; voćni sokovi; nektar, voćni; đumbir (pivo od đumbira); grožđe (mošt od grožđa); hmeljne kuglice za kuhanje piva; napitci, izotonički; kvas [bezalkoholno piće]; limunada; litijumov oksid (voda litijumovog oksida); voda litijumovog oksida; slad (pivo od slada); slad (sladovina); mineralne vode [piće]; voda, mineralna [piće]; mošt, šira; bezalkoholno pivo; bezalkoholni kokteli na bazi piva; bezalkoholna pića koja sadrže voće; bezalkoholna pića s okusom kave / bezalkoholna pića s okusom kave; bezalkoholna pića s okusom čaja / bezalkoholna pića s okusom čaja; bezalkoholna pića od suhog voća; ekstrakti [koncentrati] za pripremu napitaka; pića (koncentrati za pripremu pića); bezalkoholni voćni ekstrakti; koncentrati od voća bez alkohola; voćni koncentrati bez alkohola; voćni napitci bez alkohola; med (bezalkoholni napitci od meda); bademovo piće [bademovica]; gazirana pića (tablete za gazirana pića); pića (pastile za gazirana pića); tablete za gazirana pica; gazirana pića (prašak za gazirana pića); pića, gazirana (prašak za gazirana pića); prašci za pripremu bezalkoholnih pica; gazirana voda (proizvodi za pripremanje gazirane vode); pića (sastojci za pripremu pića); sportski napici obogaćeni proteinima; pića na bazi riže, osim zamjena za mlijeko; salsaparilja [bezalkoholni napitak]; voda, Selters; šarmantan; šerbet [hladni napitak]; frapei od voća [smoothies]; soda-voda; bezalkoholna pica; pića na bazi soje, osim zamjena za mlijeko; suhe mješavine na bazi škroba za pripremu napitaka; napitci (sirupi za pripremu napitaka); sirupi za napitke; limunada (sirup za limunadu); stolna voda [voda za piće]; sok od paradajza [napitak]; sokovi, biljni [napitci]; voda za piće; mliječna surutka (piće od mliječne surutke); pića od surutke; surutka (pića od surutke).

Klasa 33: Alkoholna pića koja sadrže voće; voće (alkoholna pića koja sadrže voće); alkoholna pića osim piva; pića (alkoholna pića osim piva); alkoholne esencije; alkoholni ekstrakti; alkoholne seltzer; anisov liker; aniset [slatki liker od anisa]; Aperitivi*; arak-rakija od pirinča [vrsta likera]; likeri [gorki]; rakija; jabukovača; kokteli*; kurakao; digestivi [žestoka alkoholna pića i likeri]; pića, destilirana; aromatizirana kuhana alkoholna pića od slada, osim piva / aromatizirana kuhana alkoholna pića od slada, osim piva; alkohol (ekstrakti voća s alkoholom); ekstrakti, voćni s alkoholom; voće (ekstrakti voća s alkoholom); klekovača [rakija]; destilirana alkoholna pića na bazi žitarica; medovina [piće od vode i meda]; trešnjevača [kirš]; likeri; makkoli; liker od pepermint; pepermint (alkohol od pepermint); kruškovača; pića od piketa [delanac]; alkoholna pića (unaprijed pomiješana alkoholna pica, osim onih na bazi piva); pirinčani alcohol; rum; sake [rižino pivo]; soju; žestoka alkoholna pica; alkoholna pića na bazi šećerne trske; votka; viski [alkoholno piće]; vina; pića na bazi vina.

Klasa 35: Upravljanje programima vjernosti potrošača; narudžbine (administrativna obrada narudžbina za kupovinu); preduzeća (usluge preseljenja za preduzeća); preseljavanje preduzeća (usluge preseljavanja preduzeća); oglašavanje [reklamiranje]; kancelarije za reklamiranje; reklamiranje dopisnim putem; usluge oglašavanja za stvaranje identiteta marke za druge; vođenje poslova (usluge savjetovanja u vezi vođenja poslova); usluge podsjetnika na termine [uredski poslovi]; usluge zakazivanja termina [uredski poslovi]; organiziranje i vođenje komercijalnih događanja; aukcionarstvo (prodaja na aukciji); prodaja na aukciji; računovodstveni poslovi; vođenje knjiga; knjige (vođenje knjiga); procjene komercijalnih poslova; trgovački poslovi (procjene trgovačkih poslova); provjera računa; usluge poslovnog savjetovanja za digitalnu transformaciju; poslovi (vještačenje poslova) [ekspertize]; poslovi (obavještenja o poslovima); usluge poslovnog posredovanja koje se odnose na spajanje potencijalnih privatnih ulagača s poduzetnicima kojima je potrebno finansiranje; usluge poslovnog posredovanja koje se odnose na spajanje različitih profesionalaca s klijentima; poslovi (istraživanja za poslove); istraživanja za poslove; poslovi (savjetovanje o organizaciji i vođenju poslova); savjeti o organizaciji i vođenju poslova; pomoć u vođenju poslova; poslovi (pomoć u vođenju poslova); vođenje poslova (pomoć u vođenju poslova); poslovi (konsultacije za vođenja poslova); vođenje poslova (savjetovanje o vođenju poslova); konsultacije u vezi vođenja poslova; poslovno upravljanje za samostalne pružatelje usluga; hoteli (administrativno upravljanje hotelima); umjetnički poslovi (profesionalno upravljanje umjetničkim poslovima); vođenje poslova poslovni za sportiste [poslovni menadžment]; organizovanje poslova (savjetovanje o organiziranju poslova); usluge upravljanja poslovnim projektima za građevinske projekte; istraživanje za poslove; poslovi (istraživanje za poslove); komercijalna administracija u vezi licenci proizvoda i usluga trećih lica; agencije za komercijalne oglase; informacije (kancelarije za komercijalne informacije); usluge trgovačkog posredovanja; usluge komercijalnog lobiranja; komercijalna ili industrijska preduzeća (pomoć u vođenju komercijalnih ili industrijskih preduzeća); pomoć u upravljanju industrijskim ili trgovačkim preduzećima; preduzeća (pomoć u vođenju komercijalnih ili industrijskih preduzeća); konkurentne obavještajne službe; kartoteka (prikupljanje podataka u središnju kartoteku); statistički podaci (izrada statističkih podataka); sastavljanje indeksa informacija u komercijalne ili reklamne svrhe; vođenje informatičkih kartoteka; informatičke kartoteke (vođenje informatičkih kartoteka); savjetovanje u vezi s komunikacijskim strategijama oglašavanja; savjetovanje u vezi komunikacijskih strategija odnosa s javnošću; profiliranje potrošača u komercijalne ili marketinške svrhe; usluge korporativnih komunikacija; proizvodne cijene (analiza proizvodnih cijena); analiza proizvodne cijene; usluge obrade podataka [uredski poslovi]; informatički podaci (pretraživanje podataka u informatičkoj kartoteci za treće lice); predstavljanje proizvoda [demonstracija]; razvoj koncepta oglašavanja; razvoj strategija poslovne organizacije koje se odnose na društveno odgovorno poslovanje; development of marketing concepts; reklamni materijal (razdioba reklamnog materijala); isporuka reklamnih materijala [letaka, prospekata, uzoraka]; oglašavanje putem pošte; reklamni materijal (raznošenje reklamnog materijala); reklamni oglasi (širenje reklamnih oglasa); isporuka reklamnih oglasa; uzorci (isporuka uzoraka); isporuka [distribucija] uzoraka; izvodi iz računa (davanje izvoda sa računa); ekonomska predviđanja [prognoze]; finansijska revizija; agencije za uvoz-izvoz; izvoz-uvoz (agencije za izvoz-uvoz); uvoz-izvoz (agencije za uvoz-izvoz); utjecajni marketing; privremeno vođenje poslova; prelamanje stranica u reklamne svrhe [stavljanje u štampu u reklamne svrhe]; usluge stvaranja potencijalnih klijenata; tržišne obavještajne službe; proučavanje tržišta [marketing]; tržište (proučavanje tržišta); marketing; tržište (traženje tržišta); marketing kroz plasman proizvoda za druge u virtualnim okruženjima; usluge odnosa s medijima; manekeni (usluge manekena) za reklamiranje ili podsticaj prodaje; pregovaranje i sklapanje trgovačkih poslova za treće osobe; pregovaranje poslovnih ugovora za druge; iznajmljivanje kancelarijskih mašina i aparata; kancelarijske mašine i aparati (iznajmljivanje kancelarijskih mašina i aparata)*; reklamiranje on-line na informatičkoj mreži; usluge online

naručivanja u području restorana za van i dostave; online maloprodajne usluge za preuzimanje i unaprijed snimljenu glazbu i filmove; online maloprodajne usluge za digitalnu glazbu koja se može preuzeti; istraživanje javnog mišljenja; javno mnijenje (istraživanje javnog mnjenja) [anketiranje]; organizovanje izložbi u komercijalne ili reklamne svrhe; izložbe (organizovanje izložbi) u komercijalne ili reklamne svrhe; modne revije za promotivne svrhe (organizovanje); sajmovi (organizovanje sajmova u komercijalne ili reklamne svrhe); vanjsko oglašavanje; vanjsko administrativno upravljanje za tvrtke; podugovaranje (usluge podugovaranja) [komercijalna pomoć]; osoblje (savjetovanje o osoblju); savjetovanje o osoblju; osoblje (zapošljavanje osoblja); zapošljavanje lica; izrada studija isplativosti poslovanja; prezentacija proizvoda na svim komunikacionim sredstvima u svrhu prodaje na malo; cijene (poređenje cijena); nabava za treće (usluge nabave za treće) [kupovina proizvoda i usluga za druga preduzeća]; nabava za treće osobe (usluge kupovine proizvoda i usluga za druga preduzeća); reklamni filmovi (proizvodnja reklamnih filmova); savjetovanje (stručno savjetovanje o poslovima); stručne poslovne konsultacije; promicanje roba i usluga kroz sponzorstvo sportskih događanja; promicanje robe putem influencera; informacije (poslovne informacije); poslovne informacije; pružanje poslovnih informacija putem web stranice; pružanje komercijalnih i poslovnih kontakt informacija; potrošači (pružanje komercijalnih savjeta i informacija potrošačima); pružanje korisničkih ocjena u komercijalne ili reklamne svrhe / davanje korisničkih ocjena za komercijalne ili reklamne svrhe; pružanje korisničkih recenzija u komercijalne ili reklamne svrhe; pružanje online tržišta za kupce i prodavače digitalnih slikovnih datoteka koje se mogu preuzeti autentificirani nezamjenjivim tokenima [NFT-ovi]; pružanje online tržišta za kupce i prodavače roba i usluga; javnost (odnosi s javnošću) [propaganda]; odnosi s javnošću [propaganda]; objavljivanje reklamnih tekstova; reklamni tekstovi (objavljivanje reklamnih tekstova); iznajmljivanje reklamnog materijala; reklamni materijal (iznajmljivanje reklamnog materijala); radio (reklamiranje putem radija); reklamiranje putem radija; usluge recepcije za posjetitelje [uredski poslovi]; registracija pisanih komunikacija i podataka; iznajmljivanje reklamnih prostora; reklamiranje (iznajmljivanje prostora za potrebe reklamiranja); iznajmljivanje vremena za reklamiranje na svim komunikacionim sredstvima; iznajmljivanje panoa [reklamne ploče]; iznajmljivanje blagajni; iznajmljivanje uredske opreme u co-working objektima; iznajmljivanje fotokopirnih uređaja; iznajmljivanje prodajnih štandova; automati (iznajmljivanje automata); iznajmljivanje automata za prodaju sitne robe; maloprodajne usluge u vezi s pekarskim proizvodima; maloprodajne usluge koje se odnose na digitalne slikovne datoteke koje se mogu preuzeti i potvrđene nezamjenjivim tokeni [NFT-ovi]; podsticaj prodaje za treće osobe; prodaja (podsticaj prodaje) za treće osobe; traženje prodaje za druge; pisanje scenarija u reklamne svrhe; optimizacija za tražilice za unapređenje prodaje / optimizacija za tražilice za prodaju promocija; izlozi (uređivanje izloga); uređenje izloga; sponzori (traženje sponzora); ciljani marketing; telemarketing (usluge telemarketinga); televizijsko reklamiranje; reklamiranje putem televizije; ažuriranje i održavanje podataka u računalnim bazama podataka; ažuriranje i održavanje podataka u matičnim knjigama; reklamna dokumentacija (uređenje reklamne dokumentacije); web indeksiranje u komercijalne ili reklamne svrhe; tekst (obrada teksta); reklamni tekstovi (uređenje reklamnih tekstova).

Klasa 43: Barovi (usluge barova); kafane-restorani; kafane [kafeterije]; ukrašavanje kolača; kantine; ukrašavanje hrane; ugostitelji (usluge kateringa); usluge recenziranja hrane [pružanje informacija o hrani i piću]; oblikovanje hrane; usluge kuhinje duhova; kampovi za ljetovanje (usluge kampova za ljetovanje) [smještaj]; ljetovanje (usluge kampova za ljetovanje); usluge nargila salona; informacije i savjeti u svezi pripreme jela; usluge osobnog kuhara; kampovanje (stavljanje na raspolaganje terena za kampovanja); kampovi (iskorištavanje terena za kampiranje); iznajmljivanje stolaca, stolova, stolnog rublja i staklenog posuđa; aparati za kuvanje (iznajmljivanje); iznajmljivanje aparata za kuvanje; iznajmljivanje uređaja za pitku vodu; iznajmljivanje namještaja; najam smještaja za odmor / iznajmljivanje smještaja za odmor; najam kuhinjskih sudopera; iznajmljivanje rasvjetnih aparata*;

iznajmljivanje sala, dvorana za sastanke; iznajmljivanje uredskog namještaja; iznajmljivanje prijenosnih garderoba; iznajmljivanje robota za pripremu napitaka; iznajmljivanje privremenog smještaja; smještaj (iznajmljivanje privremenog smještaja); iznajmljivanje šatora; iznajmljivanje prenosivih građevinskih objekata; iznajmljivanje prenosivih građevinskih objekata*; prenosivi građevinski objekti (iznajmljivanje prenosivih građevinskih objekata)*; restorani; restorani sa samoposluživanjem; restorani za brzo i stalno posluživanje [snek-barovi]; usluge restorana za van; privremeni smještaj u kućama na pola puta; ljetovališta; usluge restorana udon i soba; usluge washoku restorana.

(210) **Ž-2024-429**

(220) 09.09.2024.

(731) Shenzhen Yangwo Electric Co., Ltd, 101, Building 3, Shangshijia 3rd Industrial Zone, Guangming District, Shenzhen, Guangdong, CN

(540)

Beautigo

(550) I

(740) Miladin Popović, Đoka Miraševića 21/III, 81000, Podgorica

(511) Klasa 8: Ručne sprave za uvijanje kose; ručne sprave za kovrdžanje kose; brijači, električni ili neelektrični; pribor za manikiranje, električni; aparati za šišanje za ličnu upotrebu, električni i neelektrični; uredaji za depilaciju, električni i neelektrični; pincete za uklanjanje dlaka; šišači za životinje (ručni); makazice za zanoktice; noževi za hobi (skalpeli); šišači za bradu; sprave za poliranje noktiju, električne ili neelektrične

Klasa 11: Lampe za uvijanje kose; sušači za kosu; uredaji za dezinfekciju dimljenjem i kađenjem, koji nisu za medicinsku upotrebu; aparati za parenje lica (saune); isparivači; instalacije za proizvodnju pare; grijači, električni, za flašice za hranjenje; sterilizatori vazduha; električni fenovi, za ličnu upotrebu; džepni grijači; pasterizatori; mašine za kafu, električne; čajnici, električni; lampe sa ultraljubičastim zracima, koje nisu za medicinsku upotrebu; sterilizatori; aparati za kade za hidromasažu

Klasa 21: Češljevi; električni češljevi; češljevi za kosu sa velikim zupcima; češljevi za životinje; četkice za zube, električne; električne četke, izuzev dijelova mašina; žice za mućenje, neelektrične, za upotrebu u domaćinstvu; prese za voće, neelektrične, za upotrebu u domaćinstvu; kozmetički pribor; toaletni neseseri; dlaka za četke; četke za obrve; mlinovi za kafu, ručni

(210) **Ž-2024-430**

(220) 10.09.2024.

(300) Br. 018997160 od 11.03.2024. godine, EM

(731) Continental Tire The Americas, LLC, 1830 MacMillan Park Drive, SC 29707, Fort Mill, US

(540)

Grabber Cross A/S

(550) I

(740) Miladin Popović, Đoka Miraševića 21/III, 81000, Podgorica

(511) Klasa 12: Gume za vozila .

(210) **Ž-2024-431**

(220) 11.09.2024.

(731) Design Hotels GmbH, Stralauer Allee 2C, 10245, Berlin, DE

(540)

DESIGN HOTELS

(550) I

(740) Mladen Čolović, Ul. Marka Radovića br.37 stan br. 4, Podgorica

(511) Klasa 16: Štampani proizvodi, posebno imenici hotela; fotografije; kancelarijski materijal; poučni i nastavni materijal (osim aparata).

Klasa 35: Oglašavanje; savjetovanje o poslovnom upravljanju; poslovno upravljanje hotelima za druge; organizaciona priprema građevinskih projekata; izrada planova korišćenja nekretnina i hotela sa aspekta poslovnog upravljanja; predstavljanje preduzeća na Internetu i drugim medijima; kompilacija i administracija podataka u kompjuterskim bankama podataka; prezentacija robe i usluga putem Interneta.

Klasa 43: Privremeni smještaj; usluge pružanja hrane i pića; rezervacije privremenog smještaja; obezbeđivanje usluga privremenog smještaja i ugostiteljskih usluga.

(210) **Ž-2024-432**

(220) 11.09.2024.

(731) Design Hotels GmbH, Stralauer Allee 2C , 10245, Berlin, DE

(540)

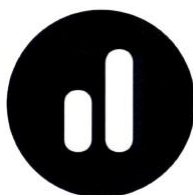

(550) I

(740) Mladen Čolović, Ul. Marka Radovića br.37 stan br. 4, Podgorica

(511) Klasa 16: Štampani proizvodi, posebno imenici hotela; fotografije; kancelarijski materijal; poučni i nastavni materijal (osim aparata).

Klasa 35: Oglašavanje; savjetovanje o poslovnom upravljanju; poslovno upravljanje hotelima za druge; organizaciona priprema građevinskih projekata; izrada planova korišćenja nekretnina i hotela sa aspekta poslovnog upravljanja; predstavljanje preduzeća na Internetu i drugim medijima; kompilacija i administracija podataka u kompjuterskim bankama podataka; prezentacija robe i usluga putem Interneta.

Klasa 43: Privremeni smještaj; usluge pružanja hrane i pića; rezervacije privremenog smještaja; obezbjeđivanje usluga privremenog smještaja i ugostiteljskih usluga.

(210) **Ž-2024-433**

(220) 13.09.2024.

(731) Visa International Service Association, 900 Metro Center Boulevard, 94404, Foster City , California , US

(540)

EMPOWER AHEAD

(550) I

(740) Mladen Čolović, Marka Radovića 37, 1. sprat, stan br. 4., 81000, Podgorica

(511) Klasa 36: Usluge finansijskog savjetovanja, uključujući pružanje finansijskih informacija; Usluge finansijskog obrazovanja; pružanje obrazovanja i obuke o finansijskoj pismenosti; Finansijsko sponzorstvo kulturnih događaja, dobrotvornih događaja, koncerata, sportskih događaja, festivala i dodjela nagrada; Filantropske i dobrotvorne usluge prikupljanja sredstava; pružanje finansijske pomoći za programe i usluge drugih.

Klasa 41: Obrazovne usluge, pružanje seminara, predavanja, teleseminara, radionica, vebinara, kurseva, podkasta, televizijskih emisija, video zapisa, članaka, knjiga i drugih pisanih resursa u vezi sa preduzetništvom, finansijskim osnaživanjem i obrazovanjem za pojedince i mala preduzeća; širenje materijala iz oblasti preduzetništva, finansijskog osnaživanja, finansijske pismenosti i vještina upravljanja novcem; promovisanje i obezbjeđivanje programa obuke i edukacije za obrazovanje potrošača o finansijskoj pismenosti, vještinama upravljanja novcem i vještinama poslovnog upravljanja; obezbjeđivanje motivacionih i edukativnih govornika u oblasti finansijskog i poslovnog osnaživanja; pružanje savjetodavnih usluga u karijeri; Usluge izdavanja edukativnog materijala za finansijsko obrazovanje; Usluge zabave, pružanje interaktivnih igara dizajniranih za finansijsko obrazovanje.

(210) **Ž-2024-434**

(220) 17.09.2024.

(731) TELEVIZIJA VIJESTI DOO, Trg Nezavisnosti bb, 81000, PODGORICA, ME

(540)

NEDJELJA U RETROVIZORU

(550) I

(740) Jelena Vujisić, Bulevar Ivana Crnojevića 56/2, 81000, Podgorica

(511) Klasa 35: Reklamiranje dopisnim putem, reklamiranje on-line na informatičkoj mreži, reklamiranje putem radija, reklamiranje putem televizije, reklamna dokumentacija (uređenje reklamne dokumentacije), reklamni filmovi (proizvodnja reklamnih filmova), reklamni tekstovi (uređenje reklamnih tekstova).

Klasa 38: Bežična radiodifuzija, emitovanje radio programa, emitovanje televizijskih programa, komuniciranje posredstvom mreža optičkih kablova, konferencije na daljinu (omogućavanje vođenja konferencija na daljinu), prenos digitalnih datoteka, prenos putem satelita, prenos poruka, prenos televizijskih emisija pretplatnicima putem kablova (kablovska televizija), prenos videosadržaja na zahtjev, radijska komunikacija, radiodifuzija, streaming podataka, usluge agencija za Vijesti.

Klasa 41: Elektronske publikacije (iskorišćavanje elektronskih publikacija koje se ne mogu prenositi on line), fotografisanje, fotografske reportaže, iznajmljivanje radijskih i televizijskih aparata, iznajmljivanje rasvjetnih uređaja za pozorišnu dekoraciju i za televizijske studije, iznajmljivanje videokamera, iznajmljivanje videotraka, iznajmljivanje zvučnih snimaka, izrada scenarija, osim za potrebe oglašavanja, mikrofilmovi (snimanje na mikrofilmove), mikroizdavaštvo, montaža radijskih i televizijskih programa, obavještenja o obrazovanju, obavještenja o razonodi, organizovanje i provođenje obrazovnih foruma uživo, pisanje scenarija, pisanje tekstova, prikazivanje igranih filmova, pružanje filmova koji se ne mogu preuzeti putem usluga prenosa videozapisa na zahtjev, pružanje televizijskih programa koji se ne mogu preuzeti putem usluga prenosa videozapisa na zahtjev, razonoda posredstvom radija, razonoda posredstvom televizije, reporterske usluge, sinhronizacija, slobodno vrijeme (usluge za ispunjavanje slobodnog vremena), snimanje na videotrake, studio za snimanje (usluge studija za snimanje), titlovanje filmova, usluge razonode, videotrake (montaža videotraka).

(210) **Ž-2024-435**

(220) 19.09.2024.

(731) Gastronom Investments LLC, Ground Floor, Unit 318, Fashion Avenue, The Dubai Mall, Dubai, AE

(540)



(550) I

(740) Božidar Radulović, Baku 30/5, 81000, Podgorica

(511) Klasa 43: Usluge hotelskog smještaja; privremeni smještaj; usluge barova; usluge kafea; usluge kafeterije; usluge kantine; katering hrane i pića; pravljenje skulptura od hrane; usluge restorana; samouslužne restoranske usluge; usluge snack-bara; usluge vashoku restorana.

(210) **Ž-2024-436**

(220) 20.09.2024.

(731) Logate D.O.O, Ul Vojislavljevića bb , 81000, Podgorica , ME

(540)



(550) I

(511) Klasa 9: Naučni, nautički, geodetski, fotografski, kinematografski i optički aparati i instrumenti kao i aparati i instrumenti za vaganje, mjerenje, signalizaciju, kontrolu (inspekciju), za pomoć (spašavanje) i za obuku; aparati i instrumenti za vodenje, distribuciju, transformisanje, akumuliranje, podešavanje ili upravljanje električne struje; aparati za snimanje, prijenos, reprodukciju zvuka ili slika; magnetni nosači podataka, diskovi za snimanje; kompaktni diskovi, DVD i drugi numerički nosači za snimanje; mehanizmi za uređaje koji se pokreću uz prethodno ubacivanje novca ili žetona; registarske blagajne, računari, oprema za obradu podataka i kompjuteri; uređaji za gašenje požara; kompjuterski programi [softveri].

Klasa 42: Naučne i tehnološke usluge kao i pripadajuće usluge istraživanja i koncepcije; usluge industrijskih analiza i istraživanja; koncepcija i razvoj računara i računarskih programa /hardvera i softvera/.

(210) **Ž-2024-437**

(220) 20.09.2024.

(731) Moto Frigo Vujović, Ivana Milutinovića 19, 81000, Podgorica, ME

(540)



(550) I

(511) Klasa 1: Rashladni proizvodi, Hemijske supstance, hemijski materijali i hemijski preparati i prirodni elementi.

Klasa 11: Oprema za grijanje, ventilaciju, klimatizaciju i pročišćavanje [prostora]; HVAC sistemi (grijanje, ventilacija i klimatizacija); HVAC sistemi za vozila (grijanje, ventilacija i klimatizacija).

Klasa 35: Prodaja rashladnog gasa; prodaja djelova za rashladne uređaje.

Klasa 37: Usluge postavljanja (instaliranja) cijevi; servis rashladnih uređaja; servis bijele tehnike; usluge izgradnje zgrada, puteva, mostova, brana, dalekovoda kao i usluge specijalizovanih preduzeća u području izgradnje, kao što su moleri, limari, postavljači centralnog grijanja i pokrivači krovova; razne vrste popravaka u području elektrike, pokretnina, mašina, alata itd.

(210) **Ž-2024-438**

(220) 20.09.2024.

(731) Apatinska Pivara Apatin d.o.o, Trg oslobođenja br. 5, 25260, Apatin , RS

(540)

JELENKO

(550) I

(740) Ivan Raičević, Studentska ulica, lamela 1, Stan 11, 81000, Podgorica

(511) Klasa 32: Piva, stout, lager (piva sa donjom fermentacijom ili piva donjeg vrenja), tamna piva (porter) i svetla piva, ale piva (piva sa gornjom fermentacijom ili piva gornjeg vrenja); aromatizovano pivo; aromatizovano pivo sa ukusom voća; mineralne i gazirane vode i druga bezalkoholna pića; voćni napici i voćni sokovi; sirupi i drugi preparati za pripremanje pića.

(210) **Ž-2024-439**

(220) 23.09.2024.

(731) FSC International Center gemeinnutzige Gesellschaft mbH, Adenauerallee 134, 53113, Bonn, DE

(540)

FSC

(550) I

(740) AOD "ĆUPIĆ", Bulevar Džordža Vašingtona 79, 81000, Podgorica

(511) Klasa 8: Ručni alati i dodaci, ručni; ručke za ručne alate; držači za ručke za ručne alate; alati za baštu, ručni; pribor za jelo; kuhinjski pribor od drveta (pribor za jelo, viljuške i kašike), kašike; kašike kao stoni pribor; noževi za povrće.

Klasa 16: Papir i karton; Štampani materijal; Knjigovezni materijal; Fotografije; Kancelarijski materijal i pribor, osim namještaja; Ljepila za kancelarijske ili kućne potrebe; Materijali za crtanje i materijali za umjetnike; Kičice; Instrukcioni i nastavni materijali; Kese za oblaganje i pakovanje; Štamparska slova, klišeji.

Klasa 31: Sirovi i nepreradeni šumski proizvodi; debla; nerezano drvo; drvni isječci za proizvodnju drvne mase; proizvodi na bazi kore za upotrebu u malčiranju; sirova kora: grančice; žive biljke; prirodne biljke; prirodne jestive biljke [nepreradene]; jestivi orasi [neobrađeni].

Klasa 35: Oglašavanje; revizija poslovanja; finansijska revizija uključujući evaluaciju učesnika programa sertifikacije; usluge poslovnog upravljanja i administracije u oblastima upravljanja šumama, gazdovanja šumama, šumarstva, drvne industrije i proizvodnje proizvoda od drveta; usluge poslovnog savjetovanja u oblasti sertifikacije šuma i gazdovanja šumama; reklamne i/ili promotivne usluge za promovisanje javne svijesti o pitanjima i inicijativama životne sredine; prikupljanje statističkih podataka koji se odnose na zaštitu i očuvanje šuma; istraživanja i analize tržišta u oblasti šumarstva.

Klasa 41: Obrazovne usluge, odnosno razvoj, organizovanje i izvođenje kurseva uživo i online, seminara, radionica u oblastima sertifikacije šuma, gazdovanja šumama, šumarstva i usluga ekosistema; usluge obuke, mentorstva i podučavanja u oblastima sertifikacije šuma, gazdovanja šumama, šumarstva i usluga ekosistema; organizovanje i vodenje kolokvijuma, konferencija, radionica i sastanaka; organizovanje i izvođenje obuka elektronskim putem; Usluge objavljivanja standarda [ne u reklamne svrhe] koji se odnose na upravljanje šumama, upravljanje šumama, šumarstvo, šumske proizvode, usluge životne sredine i usluge ekosistema; elektronska onlajn publikacija standarda i drugih normativnih dokumenata; pružanje informacija iz oblasti sertifikacije šuma, gazdovanja šumama, šumarstva i usluga ekosistema.

Klasa 42: Sertifikacija [kontrola kvaliteta] ; testiranje, analiza, evaluacija i sertifikacija proizvoda, usluga i praksi trećih strana za uskladenost sa standardima koji se odnose na održivo upravljanje šumama; istraživanje u oblasti održivog gazdovanja šumama; usluge koje se odnose na sprovođenje šema sertifikacije, odnosno konsultantske usluge u vezi sa testiranjem standarda, kriterijuma za

sertifikaciju i sniernica za sertifikaciju; usluge koje se odnose na sprovođenje šćnya seflifikacije, odnosno izdavanje sertifikata, praćenje uskladenosti sa standardima; revizija i evaluacija učesnika u šenni sertifikacije; davanje informacija učesnicinla i sayjeta o Selili sertifikacije; konsultantske usluge upravljanja kvalitetom, kontrole kvaliteta i obezbjednja kvaliteta; usluge procjene, verifikacije, sertifikacije i revizije u vezi sa održivim upravljanjem šumama; ocjenjivanje kvaliteta stajace građe .

Klasa 44: Konsultacije o gazdovanju šumama; konsultantske i informacione usluge u oblasti održivog gazdovanja šumama; Informativne i savjetodavne usluge u oblasti odgovornog gazdovanja šumama; Obnova i očuvanje šumskih staništa i savjeti u vezi sa tim; savjetodavne usluge za šumarstvo i korišćenje šumskog zemljišta; pružanje on-line informacija u vezi sa očuvanjem životne sredine, obnavljanjem šuma, obnavljanjem staništa, restauracijom ekosistema i restauracijom životne sredine; usluge informisanja zajednice koje se pružaju javnosti, vladi i drugim zvaničnicima, kreatorima politike i drugima, naime, pružanje informacija, Vijesti i komentara koji se odnose na obnovu šuma i staništa u oblastima ekologije, očuvanja životne sredine, obnove divljih životinja, obnove staništa, obnove ekosistema, zaštite staništa, zaštita ekosistema, zaštita životne sredine, upravljanje prirodnim resursima, promjene životne sredine, klimatske promjene i usluge ekosistema; Pružanje informacija na mreži u oblasti projektovanja, instaliranja i održavanja pejzaža zasnovanih na uslugama ekosistema; Upravljanje šumama.

(210) **Ž-2024-440**

(220) 23.09.2024.

(731) FSC International Center gemeinnutzige Gesellschaft mbH, Adenauerallee 134, 53113, Bonn, DE

(540)

FOREST STEWARDSHIP COUNCIL

(550) I

(740) AOD "ĆUPIĆ", Bulevar Džordža Vašingtona 79, 81000, Podgorica

(511) Klasa 8: Ručni alati i dodaci, ručni; ručke za ručne alate; držači za ručke za ručne alate; alati za baštu, ručni; pribor za jelo; kuhinjski pribor od drveta (pribor za jelo, viljuške i kašike), kašike; kašike kao stoni pribor; noževi za povrće.

Klasa 16: Papir i karton; Štampani materijal; Knjigovezni materijal; Fotografije; Kancelarijski materijal i pribor, osim namještaja; Ljepila za kancelarijske ili kućne potrebe; Materijali za crtanje i materijali za umjetnike; Kičice; Instrukcioni i nastavni materijali; Kese za oblaganje i pakovanje; Štamparska slova, klišeji.

Klasa 31: Sirovi i nepreradeni šumski proizvodi; debla; nerezano drvo; drveni isječci za proizvodnju drvene mase; proizvodi na bazi kore za upotrebu u malčiranju; sirova kora: grančice; žive biljke; prirodne biljke; prirodne jestive biljke [nepreradene]; jestivi orasi [neobrađeni].

Klasa 35: Oglašavanje; revizija poslovanja; finansijska revizija uključujući evaluaciju učesnika programa sertifikacije; usluge poslovnog upravljanja i administracije u oblastima upravljanja šumama, gazdovanja šumama, šumarstva, drvene industrije i proizvodnje proizvoda od drveta; usluge poslovnog savjetovanja u oblasti sertifikacije šuma i gazdovanja šumama; reklamne i/ili promotivne usluge za promovisanje javne svijesti o pitanjima i inicijativama životne sredine; prikupljanje

statističkih podataka koji se odnose na zaštitu i očuvanje šuma; istraživanja i analize tržišta u oblasti šumarstva.

Klasa 41: Obrazovne usluge, odnosno razvoj, organizovanje i izvođenje kurseva uživo i online, seminara, radionica u oblastima sertifikacije šuma, gazdovanja šumama, šumarstva i usluga ekosistema; usluge obuke, mentorstva i podučavanja u oblastima sertifikacije šuma, gazdovanja šumama, šumarstva i usluga ekosistema; organizovanje i vodenje kolokvijuma, konferencija, radionica i sastanaka; organizovanje i izvođenje obuka elektronskim putem; Usluge objavljivanja standarda [ne u reklamne svrhe] koji se odnose na upravljanje šumama, upravljanje šumama, šumarstvo, šumske proizvode, usluge životne sredine i usluge ekosistema; elektronska onlajn publikacija standarda i drugih normativnih dokumenata; pružanje informacija iz oblasti sertifikacije šuma, gazdovanja šumama, šumarstva i usluga ekosistema.

Klasa 42: Sertifikacija [kontrola kvaliteta] ; testiranje, analiza, evaluacija i sertifikacija proizvoda, usluga i praksi trećih strana za uskladenost sa standardima koji se odnose na održivo upravljanje šumama; istraživanje u oblasti održivog gazdovanja šumama; usluge koje se odnose na sprovođenje šema sertifikacije, odnosno konsultantske usluge u vezi sa testiranjem standarda, kriterijuma za sertifikaciju i sniernica za sertifikaciju; usluge koje se odnose na sprovođenje šćnya seflifikacije, odnosno izdavanje sertifikata, praćenje uskladenosti sa standardima; revizija i evaluacija učesnika u šenni sertifikacije; davanje informacija učesnicima i sajta o Selili sertifikacije; konsultantske usluge upravljanja kvalitetom, kontrole kvaliteta i obezbjeđnja kvaliteta; usluge procjene, verifikacije, sertifikacije i revizije u vezi sa održivim upravljanjem šumama; ocjenjivanje kvaliteta stajace građe .

Klasa 44: Konsultacije o gazdovanju šumama; konsultantske i informacione usluge u oblasti održivog gazdovanja šumama; Informativne i savjetodavne usluge u oblasti odgovornog gazdovanja šumama; Obnova i očuvanje šumskih staništa i savjeti u vezi sa tim; savjetodavne usluge za šumarstvo i korišćenje šumskog zemljišta; pružanje on-line informacija u vezi sa očuvanjem životne sredine, obnavljanjem šuma, obnavljanjem staništa, restauracijom ekosistema i restauracijom životne sredine; usluge informisanja zajednice koje se pružaju javnosti, vladi i zvaničnicima, kreatorima politike i drugima, naime, pružanje informacija, Vijesti i komentara koji se odnose na obnovu šuma i staništa u oblastima ekologije, očuvanja životne sredine, obnove divljih životinja, obnove staništa, obnove ekosistema, zaštite staništa, zaštita ekosistema, zaštita životne sredine, upravljanje prirodnim resursima, promjene životne sredine, klimatske promjene i usluge ekosistema; Pružanje informacija na mreži u oblasti projektovanja, instaliranja i održavanja pejzaža zasnovanih na uslugama ekosistema; Upravljanje šumama.

(210) **Ž-2024-441**

(220) 23.09.2024.

(731) FSC International Center gemeinnutzige Gesellschaft mbH, Adenauerallee 134, 53113, Bonn, DE

(540)



(550) I

(740) AOD "ĆUPIĆ", Bulevar Džordža Vašingtona 79, 81000, Podgorica

(511) Klasa 8 Ručni alati i dodaci, ručni; ručke za ručne alate; držači za ručke za ručne alate; alati za baštu, ručni; pribor za jelo; kuhinjski pribor od drveta (pribor za jelo, viljuške i kašike), kašike; kašike kao stoni pribor; noževi za povrće.

Klasa 16: Papir i karton; Štampani materijal; Knjigovezni materijal; Fotografije; Kancelarijski materijal i pribor, osim namještaja; Ljepila za kancelarijske ili kućne potrebe; Materijali za crtanje i materijali za umjetnike; Kičice; Instrukcioni i nastavni materijali; Kese za oblaganje i pakovanje; Štamparska slova, klišeji.

Klasa 31: Sirovi i nepreradeni šumski proizvodi; debla; nerezano drvo; drvni isječci za proizvodnju drvne mase; proizvodi na bazi kore za upotrebu u malčiranju; sirova kora: grančice; žive biljke; prirodne biljke; prirodne jestive biljke [nepreradene]; jestivi orasi [neobrađeni].

Klasa 35: Oglašavanje; revizija poslovanja; finansijska revizija uključujući evaluaciju učesnika programa sertifikacije; usluge poslovnog upravljanja i administracije u oblastima upravljanja šumama, gazdovanja šumama, šumarstva, drvne industrije i proizvodnje proizvoda od drveta; usluge poslovnog savjetovanja u oblasti sertifikacije šuma i gazdovanja šumama; reklamne i/ili promotivne usluge za promovisanje javne svijesti o pitanjima i inicijativama životne sredine; prikupljanje statističkih podataka koji se odnose na zaštitu i očuvanje šuma; istraživanja i analize tržišta u oblasti šumarstva.

Klasa 41: Obrazovne usluge, odnosno razvoj, organizovanje i izvođenje kurseva uživo i online, seminara, radionica u oblastima sertifikacije šuma, gazdovanja šumama, šumarstva i usluga ekosistema; usluge obuke, mentorstva i podučavanja u oblastima sertifikacije šuma, gazdovanja šumama, šumarstva i usluga ekosistema; organizovanje i vodenje kolokvijuma, konferencija, radionica i sastanaka; organizovanje i izvođenje obuka elektronskim putem; Usluge objavljivanja standarda [ne u reklamne svrhe] koji se odnose na upravljanje šumama, upravljanje šumama, šumarstvo, šumske proizvode, usluge životne sredine i usluge ekosistema; elektronska onlajn publikacija standarda i drugih normativnih dokumenata; pružanje informacija iz oblasti sertifikacije šuma, gazdovanja šumama, šumarstva i usluga ekosistema.

Klasa 42: Sertifikacija [kontrola kvaliteta] ; testiranje, analiza, evaluacija i sertifikacija proizvoda, usluga i praksi trećih strana za uskladenost sa standardima koji se odnose na održivo upravljanje šumama; istraživanje u oblasti održivog gazdovanja šumama; usluge koje se odnose na sprovođenje šema sertifikacije, odnosno konsultantske usluge u vezi sa testiranjem standarda, kriterijuma za sertifikaciju i sniernica za sertifikaciju; usluge koje se odnose na sprovođenje šcnja seflifikacije, odnosno izdavanje sertifikata, praćenje uskladenosti sa standardima; revizija i evaluacija učesnika u šenni sertifikacije; davanje informacija učesnicima i sayjeta o Selili sertifikacije; konsultantske usluge upravljanja kvalitetom, kontrole kvaliteta i obezbjednja kvaliteta; usluge procjene, verifikacije, sertifikacije i revizije u vezi sa održivim upravljanjem šumama; ocjenjivanje kvaliteta stajace građe .

Klasa 44: Konsultacije o gazdovanju šumama; konsultantske i informacione usluge u oblasti održivog gazdovanja šumama; Informativne i savjetodavne usluge u oblasti odgovornog gazdovanja šumama; Obnova i očuvanje šumskih staništa i savjeti u vezi sa tim; savjetodavne usluge za šumarstvo i korišćenje šumskog zemljišta; pružanje on-line informacija u vezi sa očuvanjem životne sredine, obnavljanjem šuma, obnavljanjem staništa, restauracijom ekosistema i restauracijom životne sredine; usluge informisanja zajednice koje se pružaju javnosti, vladi i drugim zvaničnicima, kreatorima politike i drugima, naime, pružanje informacija, Vijesti i komentara koji se odnose na obnovu šuma i staništa u oblastima ekologije, očuvanja životne sredine, obnove divljih životinja, obnove staništa, obnove ekosistema, zaštite staništa, zaštita ekosistema, zaštita životne sredine, upravljanje prirodnim resursima, promjene životne sredine, klimatske promjene i usluge ekosistema; Pružanje informacija

na mreži u oblasti projektovanja, instaliranja i održavanja pejzaža zasnovanih na uslugama ekosistema; Upravljanje šumama.

(210) **Ž-2024-443**

(220) 25.09.2024.

(731) Himalaya Global Holdings Ltd., Himalaya House, 138 Elgin Avenue, P O Box 1162, KY1-1102, Grand Cayman, KY

(540)



(550) I

(740) AOD MSA IP - Milojević Sekulić Advokati, Karađorđeva 65, 11000, Beograd

(511) Klasa 3: Nemedicinski preparati za kupanje; kozmetičke kreme; kozmetika; kozmetički preparati mršavljenje; sapun; dezodorantni sapun; losioni za negu kose; balzami za kosu; šamponi; lakovi za kosu; ulja za kosu; šamponi za kućne ljubimce [nemedicinski preparati za negu]; preparati za brijanje; losioni posle brijanja; kozmetika za negu brade; losioni za kozmetičku upotrebu; etarska ulja za kozmetičke potrebe; kozmetičke maske; kozmetičke olovke; kana [kozmetička boja]; sjajevi za usne; Proizvodi za negu beba (nemedicinski); maramice za bebe natopljene preparatima za čišćenje; puderi za bebe [toaletni proizvodi]; sredstva za pranje lica; Vlažne maramice za lice; kozmetički tonici za lice; sredstva za zaštitu od sunca; kreme za lice; hidratantni preparati; sredstva za tuširanje; losioni za telo; ulje za masažu, nemedicinsko; balzami (nemedicinski); paste za zube; preparati za ispiranje usta, koji nisu medicinski; sredstva za čišćenje zuba [paste, gelovi, tečnosti]; losioni za ruke; nemedicinski losioni za stopala; nemedicinska sredstva za pranje ruku; preparati za čišćenje podova.

Klasa 5: Dodaci ishrani sa kozmetičkim dejstvom; sredstva za varenje za medicinsku upotrebu; dijetetska hrana prilagođena za medicinske namene; biljni čajevi za medicinske svrhe; losioni za veterinarsku upotrebu; medicinski šamponi za kućne ljubimce; medicinski sapuni; medicinska sredstva za higijenu; lekovi za ljudsku upotrebu; lekovi za veterinarsku upotrebu; sirupi za farmaceutsku upotrebu; veterinarski preparati; vitaminski preparati; farmaceutski preparati; dodaci ishrani; papirne pelene za bebe; dezinfekciona sredstva; antiseptici; mikrobicidi; deterdženti za medicinsku upotrebu; Medicinski i dezinfekcijski sapuni i deterdženti; sredstva za dezinfekciju za pranje ruku; antibakterijski losioni za ruke; lekovi za veterinarske potrebe; biljni lekovi; dijetetske supstance prilagođene za medicinsku upotrebu; medicinska ulja za masažu; balzami za medicinske svrhe; linimenti [melemi za masažu]; medicinski sprejevi; higijenski preparati za kućnu upotrebu; dodaci ishrani za kućne ljubimce u vidu poslastica; dodaci hrani za kućne ljubimce u obliku vitamina i minerala; dijetetski dodaci za životinje; medicinske bombone; medicinska pića; dijetetski napici prilagođeni za medicinsku upotrebu; elektroliti za medicinske potrebe; lubrikant gelovi za ličnu upotrebu.

Klasa 30: Pločice od žitarica; grickalice na bazi žitarica; čaj; slatkiši; bombone; gumene bombone; med; kafa.

(210) **Ž-2024-444**

(220) 26.09.2024.

(731) Lidl Stiftung & Co. KG, Stiftsbergstrasse 1, 74172, Neckarsulm, DE

(540)



(550) I

(740) Miladin Popović, Đoka Miraševića 21/III, 81000, Podgorica

(511) Klasa 7: Mlinovi za kafu, kojima se ne upravlja ručno.

Klasa 8: Uređaji za pravljenje mliječne pjene kojima se ručno upravlja.

Klasa 11: Električni uređaji za pripremanje kafe, pića na bazi kafe, pića na bazi kakaa, čaja i / ili pića na bazi čaja; aparati za kafu i aparati svih vrsta za pića na bazi kafe; električni uređaji za grijanje i / ili pravljenje mliječne pjene.

Klasa 30: Kafa, pića na bazi kafe, zamjena za kafu, čaj, pića na bazi čaja, kakao, pića na bazi kakaa, pića na bazi čokolade, preparati za spravljanje pića na bazi kafe, čaja, kakaa i / ili čokolade, čokolada, proizvodi na bazi čokolade.

(210) **Ž-2024-445**

(220) 26.09.2024.

(731) Lidl Stiftung & Co. KG, Stiftsbergstrasse 1, 74172, Neckarsulm, DE

(540)



(550) I

(740) Miladin Popović, Đoka Miraševića 21/III, 81000, Podgorica

(511) Klasa 29: Meso i proizvodi od mesa, riba i proizvodi od ribe, živina i proizvodi od živine, divljač i proizvodi od divljači, kobasice i suhomesnati proizvodi, školjke i ljuskari (koji nijesu živi), proizvodi od školjki i ljuskara (koji nijesu živi), morski plodovi (koji nijesu živi), proizvodi od morskih plodova (koji nijesu živi); mesni ekstrakti, ekstrakti ribe, živine, divljači, školjki i ljuskara, povrća i voća; konzervisano, smrznuto, sušeno i kuvano voće i povrće, navedeno uključuje proizvode

ukisjeljene u slatki i/ili kiseli sos; proizvodi od krompira; želei za ishranu; džemovi, kompoti, marmelade, voćni pire, slatki namazi od voća ili povrća, slatki namazi od orašastih plodova; jaja, mlijeko i mliječni proizvodi, kefir (mliječni napitak), puter, sirevi, proizvodi od sira, pavlaka, jogurt, kiselo mlijeko, mlijeko u prahu za ishranu, poslastice sa voćem, orašastim plodovima, jogurtom, kisjelim mlijekom i/ili pavlakom; mljeveni orašasti plodovi, mješavine od prerađenih orašastih plodova, mješavine od prerađenih orašastih plodova sa suvim voćem; jestiva ulja i masti; konzervirane supe, preparati za pravljenje supa, govede supe; salate koje se uglavnom sastoje od mesa, ribe, živine, divljači, školjki i ljuskara, povrća, voća i/ili mliječnih proizvoda; gotova jela koja se uglavnom sastoje od mesa, ribe, živine, divljači, školjki i ljuskara, povrća, voća i/ili mliječnih proizvoda; spremna za služenje hrana koja se sastoji uglavnom od mesa, ribe, živine, divljači, školjki i ljuskara, povrća, voća i/ili mliječnih proizvoda; zamrznuta hrana koja se sastoji uglavnom od mesa, ribe, živine, divljači, školjki i ljuskara, povrća, voća i/ili mliječnih proizvoda; antipasti koji se sastoji uglavnom od mesa, ribe, živine, divljači, školjki i ljuskara, povrća, voća i/ili mliječnih proizvoda; dijetalna hrana, koja nije za medicinsku svrhu, koja se uglavnom sastoji od mesa, ribe, živine, divljači, školjki i ljuskara, povrća, voća i/ili mliječnih proizvoda.

Klasa 30 Kafa, čaj, kakao, šećer, pirinač, tapioka, sago, zamjene za kafu; napici od kafe, čaja, kakaa i čokolade; preparati od kafe i kakaa za pravljenje alkoholnih ili bezalkoholnih napitaka; brašno i preparati od žitarica; suši; pripremljene mješavine za pastu; jestivi led; pudinzi, pudinzi u prahu, preparati za izradu konditorskih proizvoda, pripremljeni deserti; med, melasa; kvasac, prašak za pecivo, škrob za jelo; so; senf; majonez, kečap; sirće, sosovi (dodaci hrani), prelive za salatu; začini, ekstrakti začina, suvo bilje; škrob za jelo, škrob od krompira, škrob od kukuruza; vezivni agensi za sosove, sos u prahu; dodaci za zgušnjavanje hrane za kuvanje, preparati za učvršćivanje mućene pavlake, šlaga; gotova jela koja se sastoje uglavnom od tjestenine, rezanaca, pirinča, hleba, pekarskih i/ili konditorskih proizvoda; zamrznuta jela koja se uglavnom sastoje od tjestenina, rezanaca, pirinča, hleba, pekarskih i/ili konditorskih proizvoda; dijetalna hrana, koja nije prilagodena medicinskoj upotrebi, a uglavnom se sastoji od preparata od žitarica, tjestenina, rezanaca, pirinča, hleba, pekarskih i/ili konditorskih proizvoda.

Klasa 31: Svježe voće i povrće; baštenska trava, svježa; orašasti plodovi [voće]; sjeme, žive biljke i cvijeće; suvo cvijeće i biljke.

Klasa 32: Piva, bezalkoholno pivo, dijetalno pivo, miješani napici koji sadrže pivo; mineralne i gazirane vode; druga bezalkoholna pića; limunade; voćni napici i voćni sokovi; sokovi od povrća; smutiji; sirupi i drugi preparati za pravljenje napitaka.

Klasa 33: Alkoholna pića (izuzev piva), vina, pjenušava vina, žestoka pića (napici), likeri, alkoholni kokteli, kokteli i aperitivi na bazi žestokih pića i vina; napici koji sadrže vino; preparati za pravljenje alkoholnih napitaka.

(210) **Ž-2024-446**

(220) 30.09.2024.

(731) SANDRO ANDY, 150 boulevard Haussmann, 75008, Paris, FR

(540)

SANDRO

(550) I

(740) Miladin Popović, Đoka Miraševića 21/III, Podgorica

(511) Klasa 3: Sapuni, parfimerija, eterična ulja, kozmetika.

Klasa 9: Optičarski proizvodi; naočare; naočare za sunce; okviri za naočare; futrole za naočare; torbe i navlake prilagođene za laptopove i tablet kompjutere; futrole za mobilne telefone; navlake za kamere; pametni satovi; nosivi komunikacioni uređaji u formi ručnih satova.

Klasa 14: Umjetnička djela od plemenitih metala; plemeniti metali i njihove legure (osim za stomatološku upotrebu); drago kamenje; nakit; nakit za pokrivala za glavu; minduše; manžetne; narukvice; broševi; ogrlice; lanci (nakit); privjesci; prstenje za prste (nakit); prstenje (nakit); privjesci za ključeve (drangulije ili privjesci); ukrasi za privjeske za ključeve; igle (nakit); igle za kravate; kopče za nakit; značke (nakit); medalje; medaljoni (nakit); perle (nakit); kutije za nakit; torbice za nakit; časovnici i hronometrijski instrumenti; satovi; kaiševi za satove; kućišta za satove.

Klasa 18: Koža i imitacija kože; prtljag; putne torbe; putni setovi (kožna galanterija); sanduci i koferi; putne torbe za odjeću; kozmetičke torbice, prazne; ruksaci; torbe za rame; ručne torbice; torbe za višekratnu upotrebu; torbe za plažu; sportske torbe; torbe za pojas; akten tašne; kožne torbe za dokumente i aktovke; kožne kese; novčanici; torbice (torbice za novčiće); ženske tašne; futrole za ključeve; futrole za vizitkarte; kišobrani; odjeća za kućne ljubimce.

Klasa 25: Odjeća; odjeća od kože ili imitacije kože; donje rublje; sportska odjeća (osim za ronjenje); kombinezoni (odjeća) i slipovi (donji veš); kardigani; džemperi; košulje; majice; pojasevi (odjeća); marame; kravate; leptir mašne; šalovi; majice bez rukava; prsluci; suknje; vodootporna odjeća; ogrtači; kaputi; jakne; bluzoni; trenč kaputi; vindjakne; odijela; tregeri; pantalone; teksas pantalone; puloveri; haljine; trake za glavu (odjeća); turbani (odjeća); dugi šalovi; rukavice; hulahopke; čarape; kupaći kostimi; bade mantili; pidžame; spavačice; šorcevi; bermude; cipele; čizme; papuče; pokrivala za glavu; kape; samostojeće čarape; šeširi; trikoi; korseti.

(210) **Ž-2024-447**

(220) 30.09.2024.

(731) MAJE, 2 rue de Marengo, 75001, Paris, FR

(540)

MAJE

(550) I

(740) Miladin Popović, Đoka Miraševića 21/III, 81000, Podgorica

(511) Klasa 3: Sapuni, parfimerija, eterična ulja, kozmetika.

Klasa 9: Optičarski proizvodi; naočare; naočare za sunce; okviri za naočare; futrole za naočare; torbe i navlake prilagođene za laptopove i tablet kompjutere; futrole za mobilne telefone; navlake za kamere; pametni satovi; nosivi komunikacioni uređaji u formi ručnih satova.

Klasa 14: Umjetnička djela od plemenitih metala; plemeniti metali i njihove legure (osim za stomatološku upotrebu); drago kamenje; nakit; nakit za pokrivala za glavu; minduše; manžetne; narukvice; broševi; ogrlice; lanci (nakit); privjesci; prstenje za prste (nakit); prstenje (nakit); privjesci za ključeve (drangulije ili privjesci); ukrasi za privjeske za ključeve; igle (nakit); igle za kravate; kopče za nakit; značke (nakit); medalje; medaljoni (nakit); perle (nakit); kutije za nakit; torbice za nakit; časovnici i hronometrijski instrumenti; satovi; kaiševi za satove; kućišta za satove.

Klasa 18: Koža i imitacija kože; prtljag; putne torbe; putni setovi (kožna galanterija); sanduci i koferi; putne torbe za odjeću; kozmetičke torbice, prazne; ruksaci; torbe za rame; ručne torbice; torbe za višekratnu upotrebu; torbe za plažu; sportske torbe; torbe za pojas; akten tašne; kožne torbe za

dokumente i aktovke; kožne kese; novčanici; torbice (torbice za novčiće); ženske tašne; futrole za ključeve; futrole za vizitkarte; kišobrani; odjeća za kućne ljubimce.

Klasa 25: Odjeća; odjeća od kože ili imitacije kože; donje rublje; sportska odjeća (osim za ronjenje); kombinezoni (odjeća) i slipovi (donji veš); kardigani; džemperi; košulje; majice; pojasevi (odjeća); marame; kravate; leptir mašne; šalovi; majice bez rukava; prsluci; suknje; vodootporna odjeća; ogrtači; kaputi; jakne; bluzoni; trenč kaputi; vindjakne; odijela; tregeri; pantalone; teksas pantalone; puloveri; haljine; trake za glavu (odjeća); turbani (odjeća); dugi šalovi; rukavice; hulahopke; čarape; kupaći kostimi; bade mantili; pidžame; spavaćice; šorcevi; bermude; cipele; čizme; papuče; pokrivala za glavu; kape; samostojeće čarape; šeširi; trikoi; korseti.

(210) **Ž-2024-448**

(220) 01.10.2024.

(731) Nelt MNE Doo, Bulevar 21. maj br. 140, 81000, Podgorica, ME

(540)



(550) I

(511) Klasa 35: Agencije za uvoz-izvoz, uvoz-izvoz (agencije za uvoz-izvoz), uvoz-izvoz (agencije za uvoz-izvoz) fakturisanje, isporuka reklamnih materijala [letaka, prospekata, uzoraka], isporuka reklamnih oglasa, objavljivanje reklamnih tekstova, oglašavanje (reklamiranje), prezentacija proizvoda na svim komunikacionim sredstvima u svrhu prodaje na malo, prodaja (podsticaj prodaje) za treće osobe, reklamiranje on-line na informatičkoj mreži, tržište (proučavanje tržišta).

Klasa 36: Carinske kancelarije [carinarski punktovi], finansijska analiza, finansijski poslovi [transakcije], iznajmljivanje kancelarija [nekretnine].

Klasa 38: Otprema pošiljki.

Klasa 39: Isporuka (distribucija) proizvoda, isporuka (distribucija) robe, isporuka cvijeća, isporuka novina, paketi (isporuka paketa), isporuka proizvoda naručenih putem pošte, istovar (usluge istovara), iznajmljivanje vozila, iznajmljivanje hladnjača, iznajmljivanje skladišta, kontejneri za skladištenje (iznajmljivanje kontejnera za skladištenje), lična vozila (iznajmljivanje vozila), lična vozila (prevoz ličnim vozilima), logističke usluge u vezi prevoza, odlaganje robe, pošta (razdjela pošte), pošiljka (usluge pošiljki), poštanske pošiljke (usluge prevoza poštanskih pošiljki ili robe), posredovanje u prevozu, prevoz dragocijenosti, prevoz kamionima, prevoz robe, prevozničke (špeditorske) usluge, paketi (isporuka paketa), skladišta (iznajmljivanje skladišta), skladištenje, skladištenje (informacije u vezi skladištenja), umotavanje robe, vozači (usluge vozača), vozila (iznajmljivanje vozila), vrijednosti (prevoz vrijednosti).

(210) **Ž-2024-449**

(220) 01.10.2024.

(731) Mlekara Šabac, Krsmanovača bb, 15000, Šabac, RS

(540)



(550) I

(740) AOD MSA IP - Milojević Sekulić Advokati, Karađorđeva 65, 11000, Beograd

(511) Klasa 29: Sir; mlečni namaz.

(210) **Ž-2024-450**

(220) 01.10.2024.

(731) Hemofarm A.D. farmaceutsko-hemijska industrija Vršac, Beogradski put bb, 26300, Vršac, RS

(540)

RADITYDE

(550) I

(740) AOD MSA IP - Milojević Sekulić Advokati, Karađorđeva 65, 11000, Beograd

(511) Klasa 5: Farmaceutski proizvodi.

(210) **Ž-2024-451**

(220) 04.10.2024.

(731) Fraser Research, 80 Main Street P.O. Box 3200, Road Town, Tortola, VG 1110, British, VG

(540)

NITEFILL

(550) I

(740) AOD MSA IP - Milojević Sekulić Advokati, Karađorđeva 65, 11000, Beograd

(511) Klasa 3: Kozmetika; kozmetički setovi; kozmetičke maske; kozmetičke kreme; losioni za kozmetičku upotrebu; dekorativna kozmetika; ruževi za usne; sjajevi za usne; olovka za usne; balzami za usne; kozmetika za obrve; senke za oči; kozmetički preparati za trepavice; olovke za oči; preparati za šminkanje; maskare; podloge za šminku; puder rumenilo; preparati za stimulisanje ponovnog rasta kose; sprej za stimulisanje ponovnog rasta kose; šamponi za kosu; balzami za kosu; tonik za kosu; losioni za kosu; boje za kosu; kreme za beljenje kože; tonici za kožu; kozmetički losioni za kožu; sredstva za čišćenje kože; nemedicinski preparati za tretman akni; kreme protiv bora; kozmetički osveživači za kožu; kreme za regeneraciju kože za kozmetičke potrebe; posvetljivači za kožu; sredstva za piling; proizvodi za piling lica za kozmetičku primenu; pilinzi za lice; hidratantni preparati za lice, telo, ruke i stopala; sredstva za zaštitu od sunca; etarska ulja; aromaterapijska ulja; kreme; gelovi za tuširanje; ulja i losioni za masažu.

(210) **Ž-2024-452**

(220) 04.10.2024.

(731) Fraser Research, 80 Main Street, P.O. Box 3200, Road Town, Tortola, VG 1110, British, VG (540)

I N F R A C Y T E

(550) I

(740) AOD MSA IP - Milojević Sekulić Advokati, Karađorđeva 65, 11000, Beograd

(511) Klasa 3: Kozmetika; kozmetički setovi; kozmetičke maske; kozmetičke kreme; losioni za kozmetičku upotrebu; dekorativna kozmetika; ruževi za usne; sjajevi za usne; olovka za usne; balzami za usne; kozmetika za obrve; senke za oči; kozmetički preparati za trepavice; olovke za oči; preparati za šminkanje; maskare; podloge za šminku; puder rumenilo; preparati za stimulisanje ponovnog rasta kose; sprej za stimulisanje ponovnog rasta kose; šamponi za kosu; balzami za kosu; tonik za kosu; losioni za kosu; boje za kosu; kreme za beljenje kože; tonici za kožu; kozmetički losioni za kožu; sredstva za čišćenje kože; nemedicinski preparati za tretman akni; kreme protiv bora; kozmetički osveživači za kožu; kreme za regeneraciju kože za kozmetičke potrebe; posvetljivači za kožu; sredstva za piling; proizvodi za piling lica za kozmetičku primenu; pilinzi za lice; hidratantni preparati za lice, telo, ruke i stopala; sredstva za zaštitu od sunca; etarska ulja; aromaterapijska ulja; kreme; gelovi za tuširanje; ulja i losioni za masažu.

Klasa 5: Medicinski preparati za negu kože, lica i tela; pomade za farmaceutsku upotrebu; medicinski preparati za zaštitu od sunca; farmaceutski preparati za lečenje promena na koži; medicinske mešavine za negu kože koje lekar nanosi na kožu u različitim količinama za glatku površinu kože ili za poboljšanje tonusa i boje kože ili za smanjenje bora, pora ili mrtvih ćelija kože; farmaceutski preparati za tretiranje, zaštitu i oporavak kože; farmaceutski preparati koji sadrže hidrohinon; medicinski preparati za zaštitu kože od ultraljubičastog zračenja i lečenje opekotina prouzrokovanim suncem.

(210) **Ž-2024-453**

(220) 04.10.2024.

(731) Fraser Research, 80 Main Street P.O. Box 3200, Road Town, Tortola, VG 1110, British, VG (540)

I N F R A C Y T E
LusciousLips

(550) I

(740) AOD MSA IP - Milojević Sekulić Advokati, Karađorđeva 65, 11000, Beograd3

(511) Klasa 3: Kozmetika; kozmetički setovi; kozmetičke maske; kozmetičke kreme; losioni za kozmetičku upotrebu; dekorativna kozmetika; ruževi za usne; sjajevi za usne; olovka za usne; balzami za usne; kozmetika za obrve; senke za oči; kozmetički preparati za trepavice; olovke za oči; preparati za šminkanje; maskare; podloge za šminku; puder rumenilo; preparati za stimulisanje ponovnog rasta kose; sprej za stimulisanje ponovnog rasta kose; šamponi za kosu; balzami za kosu; tonik za kosu; losioni za kosu; boje za kosu; kreme za beljenje kože; tonici za kožu; kozmetički losioni za kožu;

sredstva za čišćenje kože; nemedicinski preparati za tretman akni; kreme protiv bora; kozmetički osveživači za kožu; kreme za regeneraciju kože za kozmetičke potrebe; posvetljivači za kožu; sredstva za piling; proizvodi za piling lica za kozmetičku primenu; pilinzi za lice; hidratantni preparati za lice, telo, ruke i stopala; sredstva za zaštitu od sunca; etarska ulja; aromaterapijska ulja; kreme; gelovi za tuširanje; ulja i losioni za masažu.

(210) **Ž-2024-454**

(220) 04.10.2024.

(731) Monster Energy Company, a Delaware corporation, 1 Monster Way, 92879, Corona, California, US

(540)

PREDATOR

(550) I

(740) Božidar Radulović, Baku 30/5, 81000, Podgorica

(511) Klasa 32: Bezalkoholni napici.

(210) **Ž-2024-456**

(220) 08.10.2024.

(731) ALKALOID AD Skopje, Blvd. Aleksandar Makedonski 12, 1000, Skopje, MK

(540)

ROHEPSO

(550) I

(740) Miladin Popović, Đoka Miraševića 22/III, 81000, Podgorica

(511) Klasa 5: Dijetetski suplementi; biljni suplementi; suplementi antioksidanti; ljekovito bilje.

(210) **Ž-2024-457**

(220) 09.10.2024.

(731) Realme Mobile Telecommunications (Shenzhen) Co.,Ltd, Room 201, Bulding A, No. 1 Qianwan First Road, Qianhai Shenzhen-Hongkong Cooperation Zone (Settling into Shenzhen Qianhai Commerce Secretariat Co., Ltd.), Shenzhen, CN

(540)

HYPERIMAGE+

(550) I

(740) Božidar Radulović, Baku 30/5, 81000, Podgorica

(511) Klasa 9: Veb kamere; fotografska kamera; kamkorderi; objektivi za snimanje selfija; sočiva za uvećavanje (zumiranje); mobilni telefoni; pametni telefoni; tablet računari; aparati za obradu podataka; računari; pametni zvučnici; slusalice; pametne narukvice [merni instrumenti]; baterije, električne; punjači baterija; navlake za pametne telefone; futrole za pametne telefone; selfi štapovi [ručni monopodi]; pametne naočare; softverske aplikacije za mobilne telefone koje se mogu preuzeti.

(210) **Ž-2024-458**

(220) 09.10.2024.

(731) Industrias Químicas Del Vallés, S.A., Av. Rafael Casanova, 81, Mollet del Vallés, 08100, Barcelona, ES

(540)

BORDO

(550) I

(740) AOD MSA IP - Milojević Sekulić Advokati, Karađorđeva 65, 11000, Beograd

(511) Klasa 1: Hemikalije za upotrebu u poljoprivredi, hortikulturi i šumarstvu; đubriva; biološki aktivatori.

Klasa 5: Proizvodi za uništavanje parazita; herbicidi; fungicidi; insekticidi.

(210) **Ž-2024-459**

(220) 09.10.2024.

(731) Arcor S.A.I.C., Av. Fulvio Pagani 487, 2434, Arroyito, Cordoba, AR

(540)



(550) I

(740) AOD MSA IP - Milojević Sekulić Advokati, Karađorđeva 65, 11000, Beograd

(511) Klasa 30: Slatkiši; bombone; bombone od mleka.

(210) **Ž-2024-460**

(220) 09.10.2024.

(731) Arcor S.A.I.C., Av. Fulvio Pagani 487, 2434, Arroyito, Cordoba, AR

(540)



(550) I

(740) AOD MSA IP - Milojević Sekulić Advokati, Karađorđeva 65, 11000, Beograd

(511) Klasa 30: Kafa, čaj, kakao i pirinač, testenina i rezanci, tapioka i sago, zamene za kafu; brašno i proizvodi od žitarica; hleb, peciva i slatkiši; čokolada; sladoledi, sorbei i drugi jestivi led; šećer, med, melasa; kvasac, prašak za pecivo; so, senf; dodaci jelima; začini; konzervisano začinsko bilje; sirće, sosovi i drugi dodaci jelu; led za osvežavanje.

(210) **Ž-2024-461**

(220) 09.10.2024.

(731) Arcor S.A.I.C., Av. Fulvio Pagani 487, 2434, Arroyito, Cordoba, AR

(540)



(550) I

(740) AOD MSA IP - Milojević Sekulić Advokati, Karađorđeva 65, 11000, Beograd

(511) Klasa 30: Slatkiši; bombone.

(210) **Ž-2024-463**

(220) 10.10.2024.

(731) Mylan Ireland Limited, Unit 35/36, Grange Parade, Baldoyle Industrial Estate, 13, Dublin, IE

(540)

DAFORBIS

(550) I

(740) Miladin Popović, Đoka Miraševića 21/III, 81000, Podgorica

(511) Klasa 5: Farmaceutski proizvodi; farmaceutski proizvodi za liječenje dijabetesa; farmaceutski proizvodi koji sadrže dapagliflozin.

(210) **Ž-2024-465**

(220) 11.10.2024.

(731) Nikola Divanović, Jadranski put 7, 85315, Kamenovo, Budva, ME

(540)

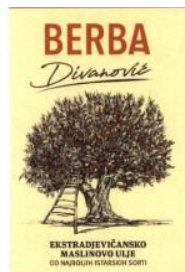

(550) I

(511) Klasa 29: Jestiva ulja i masti, maslinovo ulje.

Klasa 35: Maloprodaja maslinovog ulja.

(210) **Ž-2024-466**

(220) 11.10.2024.

(731) Akcelerator društvenih promjena — Zid, Serdara Jola Piletića 13, 81000, Podgorica, ME

(540)



childfriendly

(550) I

(740) Sanda Rakočević, Serdara Jola Piletića 13, 81000, Podgorica

(511) Klasa 39: Usluge koje pružaju turističke agencije a sastoje se u davanju informacija o putovanjima ili transportu robe, informacije o tarifama, redu vožnje i načinima transporta; agencije (usluge turističkih agencija) [osim rezervisanja hotela, pansiona]; iznajmljivanje vozila; organizovanje izleta; rezervisanje mjesta za putovanje; turističke agencije (usluge turističkih agencija) [osim rezervisanja hotela i pansiona]; turističke posjete.

Klasa 41: Usluge kojima je osnovni cilj zabavljanje drugih lica, rekreacija; kampovi za ljetovanje (usluge kampova za ljetovanje) [zabava]; ljetovanje (usluge kampova za ljetovanje) [razonoda]; klubovi (usluge klubova) [zabava ili obrazovanje]; igre (usluge hala i dvorana za igre); razonoda; slobodno vrijeme (usluge za ispunjavanje slobodnog vremena); organizovanje (priređvanje) i vođenje seminara, konferencija, kongresa; organizovanje i vođenje seminara; organizovanje i vođenje konferencija; organizovanje i vođenje kongresa.

Klasa 43: Usluge rezervisanja turističkih smeštaja, naročito preko turističkih agencija ili brokera; agencije za smještaj [hotelski, pansionski]; hotelske rezervacije (usluge rezervisanja hotela); rezervisanje hotela; rezervisanje pansiona; rezervisanje privremenog smještaja; usluge koje pružaju lica ili ustanove čija je namjena pripremanje hrane i pića; barovi (usluge barova); kafane [kafeterije]; kafane-restorani; restorani; restorani sa samoposluživanjem; restorani za brzo i stalno posluživanje [snek-barovi]; usluge obezbeđivanja ishrane i smeštaja u hotelima, pansionima ili drugim ustanovama koje obezbeđuju privremeni smještaj; hotelske usluge; iznajmljivanje privremenog smještaja; kampovi za ljetovanje (usluge kampova za ljetovanje) [smještaj]; ljetovališta; ljetovanje (usluge kampova za ljetovanje); moteli (usluge motela); privremeni smještaj (rezervisanje privremenog smještaja); smještaj (agencije za izdavanje smještaja) [hoteli, pansioni]; Smještaj (iznajmljivanje privremenog smještaja).

OBJAVA ŽIGOVA
Publication of trademarks

(111) **16844**

(151) 10.02.2025.

(210) Ž-2023-389

(220) 16.10.2023.

(732) GoldBear Technologies DOO, Đoka Mirasevica 102, 81000, Podgorica, ME

(540)



LimoExpress

(550) I

(740) Nemanja Nikolic, Gavra Vukovica bb, 81000, Podgorica

(511) Klasa 9: Svi kompjuterski programi i softveri nbez obzira na medijum na koji su snimljeni ili način diseminacije tj. softver snimljan na magnetnim nosačima podataka ili učitani sa udaljene kompjuterske mreže.

Klasa 39: Usluge koje se koriste pri transportu putnika; usluge vezane za najam transportnih vozila; Usluge koje će pomoći limo agencijama, rent-acar agencijama, txi službama da obave transport putnika; usluge koje se odnose na reklamiranje transporta kao distribuciju prospekata, oglašavanje putem medija.

Klasa 42: naučne i tehnološke usluge i istraživanje i projektovanje u vezi navedenih usluga; usluge industrijske analize i istraživanja; projektovanje i razvoj kompjuterskog hardvera i softvera.

(111) **16845**

(151) 12.02.2025.

(210) Ž-2023-224

(220) 29.06.2023.

(732) Diocleia Real Estate Partners d.o.o., Matije Gupca 28, 81000, Podgorica, ME

(540)



(550) I

(511) Klasa 35: oglašavanje; vođenje poslova; poslovno upravljanje; kancelarijski poslovi.

Klasa 36: osiguranje; finansijski poslovi; novčani (monetarni) poslovi; poslovi vezani za nepokretnosti.

Klasa 37: građevinsko konstruisanje; popravljanje; usluge instaliranja (instalacione usluge).

(111) **16846**

(151) 12.02.2025.

(210) Ž-2023-223

(220) 29.06.2023.

(732) Rakočević COM d.o.o., Matije Gupca 28, 81000, Podgorica, ME

(540)



(550) I

(511) Klasa 9: svi kompjuterski programi i softveri bez obzira na medijum na koji su snimljeni ili način diseminacije tj. softver snimljen na magnetnim nosačima podataka ili učitani sa udaljene kompjuterske mreže.

Klasa 35: oglašavanje; vođenje poslova; poslovno upravljanje; kancelarijski poslovi.

Klasa 36: osiguranje; finansijski poslovi; novčani (monetarni) poslovi; poslovi vezani za nepokretnosti.

111) **16847**

(151) 12.02.2025.

(210) Ž-2023-443

(220) 31.10.2023.

(732) Globus Konzervipari Zártkörűen Működő Részvénytársaság, Monostorpályi út 92, 4030, DEBRECEN, HU

(540)

GLOBUS

(550) I

(740) Mladen Đ. Čolović, Marka Radovića 37, 1. sprat, stan br. 4., 81000, Podgorica

(511) Klasa 5: Hrana za bebe; prehrambeni preparati za bebe i odojčad.

Klasa 29: Konzervirano, sušeno, kuvano, smrznuto ili duboko zamrznuto voće i povrće; meso; riba; živina; divljač; ekstrakti mesa; pripremljena i/ili kuvana jela od mesa, ribe, živine, divljači i/ili povrća; medaljoni od mesa i/ili povrća; namazi na bazi povrća; supe i preparati za pravljenje supe; kornišoni; jaja, mlijeko i mliječni proizvodi; grickalice na bazi povrća; konzervirano povrće; konzervirano povrće za salatu; konzervirano kuvano povrće; konzervirani proizvodi na bazi povrća; smrznuto

kuvano povrće; gotova jela koja se uglavnom sastoje od povrća; smrznuta pripremljena i/ili kuvana jela koja se uglavnom sastoje od povrća; namazi od povrća.

Klasa 30: Brašno i preparati od žitarica; jestivi led; pripremljena i/ili kuvana jela na bazi pirinča i/ili tjestenine; rolnice od mesa i/ili povrća; grickalice na bazi žitarica; tartovi; pite; pice; aperitiv keksi; tortilje; tortilja cips; kukuruzne tortilje za takose; sopapillas [tortilje od prženog pšeničnog brašna]; enchiladas [rolovane tortilje, punjene i prelivene sosom].

Klasa 32: Sok od povrća (bezalkoholna pića); pića na bazi povrća; smutiji od povrća [miješani napici od povrća].

(111) **16848**

(151) 12.02.2025.

(210) Ž-2023-445

(220) 02.11.2023.

(732) Anđela Vujošević, Goce Delčeva 10, Podgorica, ME

(540)

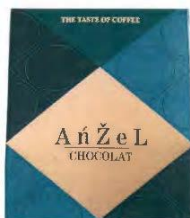

(550) I

(511) Klasa 5: Hrana za bebe.

Klasa 30: Konditorski proizvodi (praline, bombonjere, kakao table, gumeni bomboni).

(111) **16849**

(151) 12.02.2025.

(210) Ž-2023-448

(220) 03.11.2023.

(300) Br. 98/002,535 od 18.05.2023. godine, US

(732) Genzyme Corporation, 450 Water Street, MA 02141, Cambridge, US

(540)

ZUNRYPKI

(550) I

(740) Božidar Radulović, Baku 30/5, 81000, Podgorica

(511) Klasa 5: Farmaceutski preparati za prevenciju i lečenje imunoloških bolesti, farmaceutski preparati za upotrebu u lečenju bolesti i poremećaja centralnog nervnog sistema, farmaceutski preparati za lečenje amiotrofne lateralne skleroze, multiple skleroze i Alchajmerove bolesti.

(111) **16850**

(151) 12.02.2025.

(210) Ž-2023-248

(220) 12.07.2023.

(732) GABA International Holding GmbH, Grabetsmattweg, 4106, Therwil, CH

(540)

NEO-AMINEX

(550) I

(740) Mladen Čolović, Marka Radovića 37, 81000, Podgorica

(511) Klasa 3: Nemedicinska pasta za zube; nemedicinska tečnost za ispiranje usta.

(111) **16851**

(151) 12.02.2025.

(210) Ž-2023-249

(220) 12.07.2023.

(732) Omega Enterprises, Sarl, 12C Rue Guillaume J. Kroll, L-1882, Luxembourg, LU

(540)

CASA NIKKI

(550) I

(740) Mladen Čolović, Marka Radovića 37, 81000, Podgorica

(511) Klasa 35: Oglašavanje; poslovno upravljanje, organizacija i administracija; kancelarijski poslovi.

Klasa 41: Obrazovanje; pružanje obuke; zabava; sportske i kulturne aktivnosti.

Klasa 43: Usluge pružanja hrane i pića; privremeni smeštaj.

(111) **16852**

(151) 12.02.2025.

(210) Ž-2023-449

(220) 03.11.2023.

(300) Br. 98/002,552 od 18.05.2023. godine, US

(732) Genzyme Corporation, 450 Water Street, MA 02141, Cambridge, US

(540)

EMRYPKEN

(550) I

(740) Božidar Radulović, Baku 30/5, 81000, Podgorica

(511) Klasa 5: Farmaceutski preparati za prevenciju i lečenje imunoloških bolesti, farmaceutski preparati za upotrebu u lečenju bolesti i poremećaja centralnog nervnog sistema, farmaceutski preparati za lečenje amiotrofne lateralne skleroze, multiple skleroze i Alchajmerove bolesti.

(111) **16853**

(151) 12.02.2025.

(210) Ž-2023-451

(220) 06.11.2023.

(300) Br.018938800 od 18.10.2023. godine, EM

(732) Essity PLD Holding BV., Arnhemse Bovenweg 120, 3708 AH, 3708AH Zeist (Postbus 670, 3700AR Zeist), NL

(540)

ONVANCE Europe

(550) I

(740) Mladen Đ. Čolović, Marka Radovića 37, 1. sprat, stan br. 4., 81000, Podgorica

(511) Klasa 3: Sredstva za izbjeljivanje; sredstva za pranje rublja; deterdženti; proizvodi za čišćenje, poliranje, struganje i abrazivi; proizvodi za njegu kože, naime kreme za pranje, kreme za čišćenje, hidratantne kreme, losioni za kožu, zaštitne kreme, cink kreme, sredstva za pranje ruku, sapuni, sapuni za umivanje; parfemi, esencijalna ulja; ulja za kupanje; šamponi i regeneratori; gelovi za kosu; losioni za poslije brijanja; pasta za zube; dezodoransi; impregnirani papirni i pamučni proizvodi (toaletni proizvodi) za čišćenje, osobnu higijenu i kozmetičke svrhe, za jednokratnu upotrebu; vata; pamučni stapići; papiri koji sadrže celulozu ili ne za čišćenje i poliranje.

Klasa 5: Jednokratni papirni i pamučni proizvodi impregnirani farmaceutskim losionima za čišćenje i higijenske svrhe; ulošci za dojlje; jednokratne pelene; pelene-gaćice; jednokratne pelene, pelene-gaćice i drugi upijajući proizvodi; postava za pelene; higijenski ulošci za gaćice; tamponi; higijenski ulošci (ubrusi) i drugi upijajući proizvodi za higijenske svrhe; masti; dijagnostički agensi za farmaceutsku upotrebu; komplet za čišćenje rana sastavljen od medicinskih sredstava za čišćenje rana i obloga za rane; flasteri, oblozi, obloge za rane, medicinski trake, zavoji za higijenske (i/ili medicinske) svrhe.

Klasa 16: Papir; papirni ubrusi koji sadrže celulozu ili ne, za suvo brisanje; papirni proizvodi za domaćinstvo, za higijenske, sanitarne i kozmetičke svrhe, naime, toaletni papir, kuhinjski ubrusi, toaletni papir, papirne maramice, papirni ubrusi, papirni ručnici, papirni ubrusi, papirne salvete, papirne krpe za sudove, papirni ubrusi, papirne maramice, papirne balavice za bebe, papirni ubrusi za lice, papirne maramice za lice; zaštitni prekrivači od papira, naime papirne balavice za bebe, papirni ulošci za mijenjanje pelena, papirni stolnjaci; printovi u boji, štampani amblemi, štampani motivi, štampane papirne etikete, grafičke štampe; papir za štampu, fini papir; papir za pisanje, novinski papir, papir za knjige, novine, kataloge, časopise i ostale štampane materijale; ambalaža od papira ili plastike; plastični materijal za pakovanje sapuna, sredstava za odmaščivanje, deterdženata; stolnjaci od papira; upijajući papir.

Klasa 35: Usluge on-line pružanja poslovnih informacija iz kompjuterske baze podataka ili sa intemeta; distribucija uzoraka; sistematizacija podataka u bazi podataka; poslovna administracije.

Klasa 41: Edukacija; usluge edukacije u vezi sa ličnom zaštitom, zdravstvenom zaštitom i

gerijatrijskom zaštitom; organizovanje i izvođenje edukativnih seminara u vezi sa ličnom zaštitom, zdravstvenom zaštitom i gerijatrijskom zaštitom.

(111) **16854**

(151) 12.02.2025.

(210) Ž-2023-250

(220) 12.07.2023.

(732) Omega Enterprises, Sarl, 12C Rue Guillaume J. Kroll, L-1882, Luxembourg, LU

(540)

CAFÉ NIKKI

(550) I

(740) Mladen Čolović, Marka Radovića 37, 81000, Podgorica

(511) Klasa 35: Oglašavanje; poslovno upravljanje, organizacija i administracija; kancelarijski poslovi

Klasa 41: Obrazovanje; pružanje obuke; zabava; sportske i kulturne aktivnosti.

Klasa 43: Usluge pružanja hrane i pića; privremeni smeštaj.

(111) **16855**

(151) 12.02.2025.

(210) Ž-2023-251

(220) 12.07.2023.

(732) Omega Enterprises, Sarl, 12C Rue Guillaume J. Kroll, L-1882, Luxembourg, LU

(540)

ESCAPE BEACH

(550) I

(740) Mladen Čolović, Marka Radovića 37, 81000, Podgorica

(511) Klasa 35: Oglašavanje; poslovno upravljanje, organizacija i administracija; kancelarijski poslovi.

Klasa 41: Obrazovanje; pružanje obuke; zabava; sportske i kulturne aktivnosti.

Klasa 43: Usluge pružanja hrane i pića; privremeni smeštaj.

(111) **16856**

(151) 12.02.2025.

(210) Ž-2023-252

(220) 12.07.2023.

(732) Omega Enterprises, Sarl, 12C Rue Guillaume J. Kroll, L-1882, Luxembourg, LU

(540)

KEY WEST

(550) I

(740) Mladen Čolović, Marka Radovića 37, 81000, Podgorica

(511) Klasa 35: Oglašavanje; poslovno upravljanje, organizacija i administracija; kancelarijski poslovi.

Klasa 41: Obrazovanje; pružanje obuke; zabava; sportske i kulturne aktivnosti.

Klasa 43: Usluge pružanja hrane i pića; privremeni smeštaj.

(111) **16857**

(151) 12.02.2025.

(210) Ž-2023-241

(220) 11.07.2023.

(732) Crystal Cruises Ltd., Charlotte House, 1st Floor, Shirley & Charlotte Streets, Nassau, BS

(540)

CRYSTAL

(550) I

(740) Mladen Čolović, Marka Radovića 37, 81000, Podgorica

(511) Klasa 39: Usluge kruzera.

(111) **16858**

(151) 12.02.2025.

(210) Ž-2023-242

(220) 11.07.2023.

(732) Crystal Cruises Ltd., Charlotte House, 1st Floor, Shirley & Charlotte Streets, Nassau, BS

(540)

CRYSTAL SERENITY

(550) I

(740) Mladen Čolović, Marka Radovića 37, 81000, Podgorica

(511) Klasa 39: Usluge kruzera.

(111) **16859**

(151) 12.02.2025.

(210) Ž-2023-243

(220) 11.07.2023.

(732) Crystal Cruises Ltd., Charlotte House, 1st Floor, Shirley & Charlotte Streets, Nassau, BS

(540)

CRYSTAL SYMPHONY

(550) I

(740) Mladen Čolović, Marka Radovića 37, 81000, Podgorica

(511) Klasa 39: Usluge kruzera.

(111) **16860**

(151) 13.02.2025.

(210) Ž-2023-452

(220) 08.11.2023.

(732) Essity Hygiene and Health Aktiebolag, Mölndals bro 2, SE – 405 03, Göteborg, SE

(540)



(550) I

(740) Mladen Đ. Čolović, Marka Radovića 37, 1. sprat, stan br. 4., 81000, Podgorica

(511) Klasa 16: Papirni ubrusi; papirni peškiri za ruke; papirni peškiri za lice; maramice od papira; papirne maramice; papirne salvete; maramice za kupatilo; toalet papir; salvete od papira za skidanje šminke; maramice napravljene od celuloze ili papira; kuhinjske rolne od papira ili celuloze; papirne salvete za sto.

(111) **16861**

(151) 13.02.2025.

(210) Ž-2023-453

(220) 09.11.2023.

(732) Kentucky Fried Chicken International Holdings LLC, 7100 Corporate Drive, 75024, Plano, Texas, US

(540)



(550) I

(740) Mladen Đ. Čolović, Marka Radovića 37, 1. sprat, stan br. 4., 81000, Podgorica

(511) Klasa 29: Meso, riba, živina i divljač; ekstrakti mesa; konzervirano, smrznuto, sušeno i kuvano voće i povrće; želei, džemovi, kompoti; jaja; mlijeko i mliječni proizvodi; ulja i masti za hranu; morski plodovi i proizvodi od morskih plodova; proizvodi od mesa; jela sa roštilja; pljeskavice; slanina, kobasice, viršle (kobasice); biftek; proizvodi od živine; kuvana piletina; proizvodi od piletine; gotova jela koja se uglavnom sastoje od povrća, živine, mesa, jaja i/ili morskih plodova; pripremljena jela koja sadrže piletinu; pripremljena jela od jaja; grickalice napravljene od povrća, živine, mesa, jaja i/ili morskih plodova; grickalice koje se sastoje od pilećeg mesa; grickalice na bazi krompira; čips od krompira; pomfrit; fritule od krompira; kuvani krompir; pire krompir; proizvodi od pire krompira; haš braon krompir (jelo od prženog narendanog krompira); sir; pasulj (pripremljen i spreman za jelo), pečeni pasulj; salate; kiseli krastavci; sosovi od brusnice (kompot); mliječni deserti (osim sladoleda ili smrznutog jogurta); pripremljeni deserti (na bazi voća); deserti od soje; pića na bazi mleka.

Klasa 30: Kafa, čaj, kakao i njihove zamjene; pirinač, tjestenine i rezanci; tapioka i sago; brašno i preparati od žitarica; hljeb, peciva i konditorski proizvodi; čokolada; sladoled, sorbeti i drugi jestivi sladoledi; šećer, med, melasa; kvasac, prašak za pecivo; so, mješavine začina, začini, konzervisano bilje; sirće, sosevi i drugi začini; led (zamrznuta voda); senf; sušeno bilje i začini; prelive za salatu; umaci; sendviči; sendviči koji sadrže piletinu; pljeskavice u pecivu; pileće pljeskavice u hljebnim rolnama; tortilje (sendviči); tortilje koje sadrže piletinu; hot dogovi; tortilje; pita hleb; lepinje; punjene rolne; rolne sa kobasicom; punjene rolnice koje sadrže piletinu; pite; pileće pite; gotova jela napravljena pretežno od žitarica, pirinča, tjestenina ili rezanaca; salate od tjestenina; salate od pirinča; grickalice napravljene od žitarica i/ili brašna; grickalice koje se uglavnom sastoje od pirinča, tjestenine ili rezanaca; keksi, mafini; gotovi deserti (konditorski proizvodi); pripremljeni deserti (peciva); smrznuti deserti; pjenasti deserti (mousse); musli deserti; sufle (desert); pića napravljena od žitarica, čokolade, kakaa i/ili kafe; pića na bazi čaja; biljni napici; smrznuti napici.

Klasa 43: Usluge obezbjeđivanja hrane i pića; usluge restorana i restorana sa hranom za ponijeti, usluge brze hrane; samouslužni restorani i lokali brze hrane; snek-barovi, kafići, kantine; kafeterije; usluge kateringa; usluge restorana sa hranom za ponijeti koji vrši dostavu hrane; pružanje informacija, uključujući putem interneta ili mobilnih aplikacija, o uslugama obezbjeđivanja hrane i pića.

(111) **16862**

(151) 13.02.2025.

(210) Ž-2023-457

(220) 10.11.2023.

(732) Sandoz AG, Lichtstrasse 35, 4056, Basel, CH

(540)

FERAPPLIC

(550) I

(740) AOD MSA IP - Milojević Sekulić Advokati, Karađorđeva 65, 11000, Beograd

(511) Klasa 5: Farmaceutski preparati za ljudsku upotrebu.

(111) **16863**

(151) 13.02.2025.

(210) Ž-2023-458

(220) 09.11.2023.

(732) Koncern za proizvodnju i promet konditorskih proizvoda Bambi a.d. Požarevac, Đure Đakovića bb, 12000, Požarevac, RS

(540)



(550) I

(740) dr Ivan Todorović, Zmaj Jovina 8 - 10, Beograd

(511) Klasa 30: Poslastice, konditorski proizvodi od čokolade, punjene čokoladice.

(111) **16864**

(151) 13.02.2025.

(210) Ž-2023-460

(220) 09.11.2023.

(732) Koncern za proizvodnju i promet konditorskih proizvoda Bambi a.d. Požarevac, Đure Đakovića bb, 12000, Požarevac, RS

(540)

PLAZMA Kockica

(550) I

(740) dr Ivan Todorović, Zmaj Jovina 8 - 10, Beograd

(511) Klasa 30: Poslastice, konditorski proizvodi od čokolade, punjene čokoladice.

(111) **16865**

(151) 13.02.2025.

(210) Ž-2023-461

(220) 15.11.2023.

(732) Zott SE & Co. KG, Georg-Zott-Strasse 1, 86690, Mertingen, DE

(540)

HEYSNACK

(550) I

(740) Miladin Popović, Đoka Miraševića 21/III, Podgorica

(511) Klasa 29: Jogurt; Voćni jogurt; Jogurt sa čokoladom ili dodatkom kaka; Šlag; Kvar; Obroci od voća i bilja; dezerti na bazi mlijeka; Dezerti na bazi mlijeka koji sadrže voćne arome i dezerti na bazi veganskih zamjena za mlijeko koje sadrže voćne arome; panna cotta; Crveni voćni žele; Želei; Maslac; Sirevi i proizvodi od sira; Mlijeko i surutka u prahu kao hrana za ljude, sa i bez dodataka; namazi koji sadrže masti; Namaz od povrća; Namaz koji se sastoji uglavnom od jaja; Namaz koji se sastoji uglavnom od voća; namazi na bazi masti; Namaz na bazi orašastih plodova; Paste pripremljene u potpunosti ili pretežno od namirnica napravljenih od ili na bazi sira ili aromatizovane sirom ili derivatima sira; sva navedena roba takođe na bazi pirinčanog mlijeka, bademovog mlijeka, sojinog mlijeka, mlijeka od spelte, ovsenog mlijeka, kokosovog mlijeka ili drugih sastojaka biljnog porijekla i sva navedena roba takođe u veganskom obliku; Mliječni analozi (preparati u kojima su mliječni proteini ili mliječna mast u potpunosti ili djelimično zamijenjeni proteinima, mastima ili uljem drugog porijekla osim mlijeka); Prerađeno voće i povrće; Gotovi proizvodi na bazi povrća i voća (nezamrznuti); Sva navedena roba takođe u veganskom obliku; Zamjena za jogurt; zamjena za voćni jogurt, zamjena za jogurt sa dodatkom čokolade ili kaka; Zamjene za mliječne proizvode na biljnoj bazi; Preparati na bazi biljaka kao zamjena za mliječne proizvode; Zamjene za mlijeko na biljnoj bazi u obliku krema, vrste supstance, pjene ili felea, uključene u klasu 29; Voćni dezerti; dezerti na bazi želea; Krompir čips i grickalice od sljedećih materijala: proizvodi od sira ili proizvodi od krompira. Klasa 30: Čokolada; Zamrznuti jogurt; Poslastice; Konditorski proizvodi; Jestivi led; Praškovi za pravljenje sladoleda; Dugotrajna peciva i peciva, posebno gotovi kolči i vafli; pudinzi; Mousse poslastice; Preparati koji se pretežno sastoje od ovsenih pahuljica, pirinča, griza; Deserti od griza; Deserti sa ukusom voća; proizvodi napravljeni od čokolade; Grickalice; Slane grickalice; sendviči; Pekarski proizvodi; Krekeri i perece od raznih žitarica; Punjeni pekarski proizvodi i grickalice, ukoliko nisu obuhvaćeni drugim klasama; Sosevi za pirinač; Sosevi za grickalice; Sosevi; Užine, gotova jela, Polugotova jela, Sastojci za jela, odnosno obogaćena hrana i zamjene za hranu u (polu)čvrstom stanju ili prahu (nesmrznuti); Dezert sufle; Svi prethodno navedeni proizvodi uključujući pirinčano mlijeko, bademovo mlijeko, sojino mlijeko, speltino mlijeko, ovseno mlijeko, mlijeko od orašastih plodova, kokosovo mlijeko, pirinčane napitke, napitke od badema, sojine napitke, napitke od spelte, napitke od zobi, napitke od orašastih plodova, napitke od kokosa ili drugih biljaka - na bazi osnovnih sastojaka, uključujući sve navedene proizvode u veganskom obliku; Uključujući sve prethodno navedene proizvode na bazi analoga mliječnih proizvoda (preparati u kojima su mliječni proteini ili mliječna mast u potpunosti ili djelimično zamijenjeni proteinima, mastima ili uljem drugog porijekla osim mlijeka); grickalice napravljene od kukuruza.

(111) **16866**

(151) 14.02.2025.

(210) Ž-2023-492

(220) 27.11.2023.

(732) NR Class 3, LLC, 300 West 23rd Street, PH-B, 10011, New York, New York, US

(540)

NARCISO RODRIGUEZ

(550) I

(740) Mladen Đ. Čolović, Marka Radovića 37, 1. sprat, stan br. 4., 81000, Podgorica

(511) Klasa 3: Parfemi, parfemska voda, kolonjska voda, toaletna voda; kozmetika, kozmetičke kreme; mlijeko za tijelo za kozmetičke svrhe; losioni i kreme za lice i tijelo; kozmetički preparati za njegu tijela i lica; gelovi za kupanje; gelovi za tuširanje; losioni za kupanje; dezodoransi za ličnu upotrebu; preparati za njegu kose, kreme za njegu kose; gelovi za oblikovanje kose; lak za kosu; losioni za kosu; sapuni za njegu tijela; parfimisani sapuni; tečni sapuni za ruke, lice i tijelo; sapun; sapuni za ličnu upotrebu; ulja za kupanje; osvježivači kože za kozmetičke svrhe; preparati za njegu noktiju; kozmetičke impregnirane maramice; serumi za ljepotu; sprejevi za tijelo za kozmetičke svrhe; kozmetičke olovke; sjajevi za usne; rumenila; olovke za oči; sredstva za uklanjanje laka za nokte; maskara; sjenke za oči; kameni puder; puder (šminka); pomade za usne; karmini; lakovi za nokte; pjenaste kupke za kozmetičke svrhe; biseri za kupanje za kozmetičke svrhe; soli za kupanje za kozmetičke svrhe; mirisna voda; mirisna ulja; eterična ulja za ličnu upotrebu; ulja za kozmetičke svrhe; mlijeko za čišćenje za toaletne svrhe; hladne kreme za kozmetičku upotrebu; losioni za uklanjanje šminke; losioni za kozmetičke svrhe; kozmetički preparati za kupanje; kozmetički preparati za mršavljenje; preparati za sunčanje [kozmetika]; maske za ljepotu; pjene za kupanje; nemedicinski šamponi za kosu; losioni za posle brijanja; balzami za posle brijanja.

(111) **16867**

(151) 14.02.2025.

(210) Ž-2023-253

(220) 17.07.2023.

(732) PETRONAS Lubricants Italy S.p.A., Via Santena, 1, Villastellone, 10029, (Torino), IT

(540)

Akcela
MULTI-TRACTION

(550) I

(740) Miladin Popović, Đoka Miraševića 21/III, Podgorica

(511) Klasa 1: Transmisione tečnosti.

Klasa 4: Maziva.

(111) **16868**

(151) 14.02.2025.

(210) Ž-2023-254

(220) 17.07.2023.

(732) PETRONAS Lubricants Italy S.p.A., Via Santena, 1, Villastellone, 10029, (Torino), IT

(540)

Ambra
MULTI-TRACTION

(550) I

(740) Miladin Popović, Đoka Miraševića 21/III, Podgorica

(511) Klasa 1: Transmisione tečnosti.

Klasa 4: Maziva.

(111) **16869**

(151) 14.02.2025.

(210) Ž-2023-519

(220) 15.12.2023.

(732) Asocijacija menadžera bezbjednosti Crne Gore, Džordža Vašingtona br. 33, Podgorica, ME

(540)



(550) I

(511) Klasa 35: Oglašavanje i reklamiranje; vođenje komercijalnih poslova; komercijalna administracija; kancelarijski poslovi. Usluge koje pružaju lica ili organizacije, čija je glavna svrha: pomoć u radu i upravljanju privrednim društvima ili pomoć u vođenju poslova ili komercijalnih funkcija industrijskog ili trgovačkog preduzeća kao i usluge reklamnih ustanova koje se bave uglavnom reklamiranjem proizvoda i usluga putem svih vrsta medija. Usluge koje se odnose na registraciju, prijepis, sastavljanje, kompilaciju ili sistematizaciju pisanih saopštenja i zapisa kao i obradu ili kompilaciju matematičkih ili statističkih podataka. Usluge agencija za oglašavanje kao i usluge distribuiranja prospekata direktno ili poštom ili distribuiranje uzoraka. Oglašavanja u vezi s drugim uslugama kao što su usluge u vezi bankarskih zajmova i oglašavanja putem radija; poslovi (vještačenje poslova) (ekspertize).

Klasa 41: Obuka; stručno osposobljavanje; razonoda; sportske i kulturne djelatnosti. Obuka (predavanje). Usluge osoba ili ustanova koje se bave razvojem mentalnih sposobnosti lica ili životinja, kao i usluge razonode i zaokupljanja pažnje. Usluge obučavanja osoba ili uvježbavanja životinja, u svim njihovim vidovima; usluge čiji je osnovni cilj razbibriga, zabava ili rekreacija lica; usluge prikazivanja javnosti umjetničkih i literarnih djela u kulturne i obrazovne svrhe.

Klasa 45: Pravne usluge; sigurnosne usluge za zaštitu imovine i lica; lične i društvene usluge koje pružaju drugi, namijenjene za zadovoljenje ljudskih potreba. Sigurnost (savjetovanje o sigurnosti); usluge koje pružaju pravници pojedincima ili grupama pojedinaca, organizacijama ili preduzećima; usluge sprovođenja anketa i nadzora u vezi sigurnosti osoba i zajednica; usluge koje pružaju osobe u vezi društvenih događaja kao što su usluge pratnje u društvu, usluge bračnih agencija, pogrebne usluge.

(111) **16870**

(151) 14.02.2025.

(210) Ž-2023-233

(220) 04.07.2023.

(732) ALKALOID AD Skopje, Blvd.Aleksandar Makedonski 12, 1000, Skopje, MK

(540)

SEFOPEZE

(550) I

(740) Miladin Popović, Đoka Miraševića 21/III, Podgorica

(511) Klasa 5: anti-inflamatorni preparati; preparati protiv bolova; enzimi kao dodatak ishrani.

(111) **16871**

(151) 19.02.2025.

(210) Ž-2022-399

(220) 28.09.2022.

(732) CHIQUITA BRANDS LLC, DCOTA Office Center, 1855 Griffin Road, Suite C-436, Fort Lauderdale, Florida 33004-2275, US

(540)

CHIQUITA

(550) I

(740) Miladin Popović, Đoka Miraševića 21/III, 81000, Podgorica

(511) Klasa 29: Konzervisano, sušeno, kuvano voće i povrće.

Klasa 31: Svježe voće i povrće.

(111) **16872**

(151) 19.02.2025.

(210) Ž-2023-469

(220) 21.11.2023.

(732) Mylan Inc., 1000 Mylan Boulevard, 15317, Canonsburg, PA, US

(540)

Epi100

(550) I

(740) Miladin Popović, Đoka Miraševića 21/III, 81000, Podgorica

(511) Klasa 5: Farmaceutski preparati koji se primjenjuju u vidu injekcija kod anafilatičkih reakcija; farmaceutski preparati; farmaceutski i medicinski preparati; lijekovi; farmaceutski preparati za liječenje alergija.

Klasa 10: Medicinski injektorji tečnosti; medicinski aparati, instrumenti i uređaji za unošenje

farmaceutskih preparata u ljudski organizam; aparati i instrumenti koji sadrže farmaceutske preparate, supstance i lijekove; špricevi za injekcije za upotrebu u medicini; medicinski aparati, instrumenti i uređaji; djelovi i pribor za pomenutu robu.

(111) **16873**

(151) 20.02.2025.

(210) Ž-2023-470

(220) 21.11.2023.

(732) Mylan Inc., 1000 Mylan Boulevard, 15317, Canonsburg, PA, US

(540)

Epi150

(550) I

(740) Miladin Popović, Đoka Miraševića 21/III, 81000, Podgorica

(511) Klasa 5: Farmaceutski preparati koji se primjenjuju u vidu injekcija kod anafilatičkih reakcija; farmaceutski preparati; farmaceutski i medicinski preparati; lijekovi; farmaceutski preparati za liječenje alergija.

Klasa 10: Medicinski injektori tečnosti; medicinski aparati, instrumenti i uređaji za unošenje farmaceutskih preparata u ljudski organizam; aparati i instrumenti koji sadrže farmaceutske preparate, supstance i lijekove; špricevi za injekcije za upotrebu u medicini; medicinski aparati, instrumenti i uređaji; djelovi i pribor za pomenutu robu.

(111) **16874**

(151) 20.02.2025.

(210) Ž-2023-471

(220) 21.11.2023.

(732) Mylan Inc., 1000 Mylan Boulevard, 15317, Canonsburg, PA, US

(540)

Epi300

(550) I

(740) Miladin Popović, Đoka Miraševića 21/III, 81000, Podgorica

(511) Klasa 5: Farmaceutski preparati koji se primjenjuju u vidu injekcija kod anafilatičkih reakcija; farmaceutski preparati; farmaceutski i medicinski preparati; lijekovi; farmaceutski preparati za liječenje alergija.

Klasa 10: Medicinski injektori tečnosti; medicinski aparati, instrumenti i uređaji za unošenje farmaceutskih preparata u ljudski organizam; aparati i instrumenti koji sadrže farmaceutske preparate, supstance i lijekove; špricevi za injekcije za upotrebu u medicini; medicinski aparati, instrumenti i uređaji; djelovi i pribor za pomenutu robu.

(111) **16875**

(151) 20.02.2025.

(210) Ž-2023-472

(220) 21.11.2023.

(732) Mylan Inc., 1000 Mylan Boulevard, 15317, Canonsburg, PA, US

(540)

Epi500

(550) I

(740) Miladin Popović, Đoka Miraševića 21/III, 81000, Podgorica

(511) Klasa 5: Farmaceutski preparati koji se primjenjuju u vidu injekcija kod anafilatičkih reakcija; farmaceutski preparati; farmaceutski i medicinski preparati; lijekovi; farmaceutski preparati za liječenje alergija.

Klasa 10: Medicinski injektori tečnosti; medicinski aparati, instrumenti i uređaji za unošenje farmaceutskih preparata u ljudski organizam; aparati i instrumenti koji sadrže farmaceutske preparate, supstance i lijekove; špricevi za injekcije za upotrebu u medicini; medicinski aparati, instrumenti i uređaji; djelovi i pribor za pomenutu robu.

(111) **16876**

(151) 20.02.2025.

(210) Ž-2023-474

(220) 22.11.2023.

(732) Lidl Stiftung & Co. KG, Stiftsbergstrasse 1, 74172, Neckarsulm, DE

(540)

It's chickenlicious!

(550) I

(740) Miladin Popović, Đoka Miraševića 21/III, 81000, Podgorica

(511) Klasa 29: Meso; Piletina; Grickalice na bazi mesa; Gotova jela koji sadrže [uglavnom] piletinu; Panirani pileći medaljoni; Umaci, Umaci na bazi mlijeka; Umaci od sira.

Klasa 30: Pikantni sosovi, čatniji i paste (dodaci jelima); Sosovi koji se služe uz piletinu; kiseli i slatki sosovi; Prelive za hranu [sosovi]; Kečap; Majonez; Kari sosovi.

(111) **16877**

(151) 20.02.2025.

(210) Ž-2023-475

(220) 22.11.2023.

(732) Lidl Stiftung & Co. KG, Stiftsbergstrasse 1, 74172, Neckarsulm, DE

(540)

Clippys

(550) I

(740) Miladin Popović, Đoka Miraševića 21/III, 81000, Podgorica

(511) Klasa 28: Igračke; Igre; Kocke za građenje namijenjene za igru i modeliranje [igračke]; Kocke [igračke].

(111) **16878**

(151) 20.02.2025.

(210) Ž-2023-487

(220) 24.11.2023.

(732) BONIFAR d.o.o., Bulevar Zorana Đinđića 64a, III sprat, 11070, Novi Beograd, RS

(540)

Bebipirin

(550) I

(740) Miladin Popović, Đoka Miraševića 21/III, 81000, Podgorica

(511) Klasa 5: Farmaceutski preparati - lijekovi; dijetetski preparati.

(111) **16879**

(151) 20.02.2025.

(210) Ž-2023-502

(220) 01.12.2023.

(732) VHM DEVELOPMENT D.O.O. PODGORICA, Ul. Veliše Mugoše br.4, Podgorica, ME

(540)

EMERALD

(550) I

(511) Klasa 36: Osiguranje, finansijski poslovi, monetarni poslovi, poslovi sa nekretninama. Usluge u vezi sa finansijskim i monetarnim poslovima, tj: usluge svih bankarskih ustanova ili institucija povezanih za njima, kao što su usluge trgovačkih posrednika (brokera) ili usluge kliringa; usluge kreditnih institucija, osim banaka, kao što su kooperativna kreditna udruženja; (zadruga), individualna finansijska društva, zajmodavci, itd; usluge investicijskih fondova holding kompanija; usluge posrednika (brokera) koji se bave dionicama i imovinom; usluge povezane sa monetarnim poslovima koji se obavljaju posredstvom povjerenika; usluge u vezi izdavanja putničkih čekova i kreditnih pisama: finansijski lizing, usluge upravitelja nekretnina tj. usluge iznajmljivanja ili procjene ili finansiranja, usluge u vezi sa osiguranjem, kao što su usluge agenata ili posrednika koji se bave osiguranjem, usluge pružene osiguranicima i usluge ugovaranja osiguranja.

Klasa 37: Izgradnja, građevina, popravlanje, usluge instaliranja (postavljanja). Usluge koje se odnose

na izgradnju zgrada, puteva, mostova, brana ili dalekovoda i usluge specijalizovanih preduzeća u polju izgradnje, kao što su usluge molera, vodoinstalatera, instalatera grijanja ili krovopokrivača; pomoćne građevinske usluge kao što je inspekcija građevinskih projekata, usluge brodogradnje, iznajmljivanja alata ili građevinskog materijala, usluge popravaka, tj. usluge obnavljanja bilo kojeg objekta nakon upotrebe, oštećenja, uništenja ili djelimičnog uništenja (restauracija postojeće zgrade ili nekog drugog objekta koji je postao neispravan i njihovo vraćanje u prvobitno stanje), različite vrste popravaka, kao što su one u oblasti elektrike, namještaja, instrumenata, alata, itd. usluge održavanja kojima je cilj dovođenje objekata u njihovo prvobitno stanje bez mijenjanja ijednog od njihovih svojstava.

Klasa 43: Usluge pružanja hrane i pića, privremeni smještaj. Usluge koje pružaju osobe ili preduzeća čiji je cilj pripremanje hrane i pića za potrošnju kao i usluge čiji je cilj pružanje smještaja i ishrane u hotelima, pansionima ili drugim objektima koji obezbjeđuju privremeni smještaj. Usluge rezervacije smještaja za putnike koje pružaju putničke agencije ili posrednici, usluge smještaja za životinje.

(111) **16880**

(151) 20.02.2025.

(210) Ž-2023-503

(220) 01.12.2023.

(732) VHM DEVELOPMENT D.O.O. PODGORICA, Ul. Veliše Mugoše br.4, Podgorica, ME

(540)

EMERALD

(550) I

(511) **Klasa 36:** Osiguranje, finansijski poslovi, monetarni poslovi, poslovi sa nekretninama. Usluge u vezi sa finansijskim i monetarnim poslovima, tj: usluge svih bankarskih ustanova ili institucija povezanih za njima, kao što su usluge trgovačkih posrednika (brokera) ili usluge kliringa; usluge kreditnih institucija, osim banaka, kao što su kooperativna kreditna udruženja; (zadruga), individualna finansijska društva, zajmodavci, itd; usluge investicijskih fondova holding kompanija; usluge posrednika (brokera) koji se bave dionicama i imovinom; usluge povezane sa monetarnim poslovima koji se obavljaju posredstvom povjerenika; usluge u vezi izdavanja putničkih čekova i kreditnih pisama: finansijski lizing, usluge upravitelja nekretnina tj. usluge iznajmljivanja ili procjene ili finansiranja, usluge u vezi sa osiguranjem, kao što su usluge agenata ili posrednika koji se bave osiguranjem, usluge pružene osiguranicima i usluge ugovaranja osiguranja.

Klasa 37: Izgradnja, građevina, popravljanje, usluge instaliranja (postavljanja). Usluge koje se odnose na izgradnju zgrada, puteva, mostova, brana ili dalekovoda i usluge specijalizovanih preduzeća u polju izgradnje, kao što su usluge molera, vodoinstalatera, instalatera grijanja ili krovopokrivača; pomoćne građevinske usluge kao što je inspekcija građevinskih projekata, usluge brodogradnje, iznajmljivanja alata ili građevinskog materijala, usluge popravaka, tj. usluge obnavljanja bilo kojeg objekta nakon upotrebe, oštećenja, uništenja ili djelimičnog uništenja (restauracija postojeće zgrade ili nekog drugog objekta koji je postao neispravan i njihovo vraćanje u prvobitno stanje), različite vrste popravaka, kao što su one u oblasti elektrike, namještaja, instrumenata, alata, itd. usluge održavanja kojima je cilj dovođenje objekata u njihovo prvobitno stanje bez mijenjanja ijednog od njihovih svojstava.

Klasa 43: Usluge pružanja hrane i pića, privremeni smještaj. Usluge koje pružaju osobe ili preduzeća

čiji je cilj pripremanje hrane i pića za potrošnju kao i usluge čiji je cilj pružanje smještaja i ishrane u hotelima, pansionima ili drugim objektima koji obezbjeđuju privremeni smještaj. Usluge rezervacije smještaja za putnike koje pružaju putničke agencije ili posrednici, usluge smještaja za životinje.

(111) **16881**

(151) 25.02.2025.

(210) Ž-2023-509

(220) 04.12.2023.

(732) Društvo sa ograničenom odgovornošću "De' Andros", Virpazar bb, Bar, ME

(540)



(550) I

(511) Klasa 35: Hoteli (administrativno upravljanje hotelima)

Klasa 43: Agencije za smještaj (hotelski, pansionski); aparati za kuvanje; barovi; hotelske rezervacije (usluge rezervisanje hotela); hotelske usluge; privremeni smještaj (rezervisanje privremenog smještaja); restorani; restorani sa samoposluživanjem; restorani za brzo i stalno posluživanje (snek-barovi); rezervisanje hotela; rezervisanje pansiona; rezervisanje privremenog smještaja; smještaj (agencije za izdavanje smještaja) hoteli, pansioni; smještaj (iznajmljivanje privremenog smještaja); ugostitelji (usluge keteringa).

(111) **16882**

(151) 25.02.2025.

(210) Ž-2023-515

(220) 13.12.2023.

(732) ALKALOID AD Skopje, Blvd. Aleksandar Makedonski 12, 1000 Skopje, MK

(540)



(550) I

(740) Miladin Popović, Đoka Miraševića 21/III, 81000, Podgorica

(511) Klasa 5: Farmaceutski preparati za centralni nervni sistem; farmaceutski preparati za liječenje bolesti centralnog nervnog sistema (CNS); psihotropne supstance; lijekovi za nerve.

(111) **16883**

(151) 25.02.2025.

(210) Ž-2023-512

(220) 06.12.2023.

(732) Opella Healthcare Switzerland AG, Suurstoffi 2, 6343 Rotkreuz, CH
(540)

OPELLA

(550) I

(740) Miladin Popović, Đoka Miraševića 21/III, 81000, Podgorica

(511) Klasa 35: Savjetodavne usluge, odnosno usluge pružanja informacija potrošačima o proizvodima; usluge oglašavanja i marketinga; pružanje komercijalnih informacija kupcima o farmaceutskim proizvodima; administracija i poslovno upravljanje u oblasti zdravstva; distribucija štampanih promotivnih materijala iz oblasti zdravstva; promotivne usluge i kampanje podizanja svijesti javnosti iz oblasti zdravstva.

Klasa 42: Naučne i tehnološke usluge, odnosno usluge farmaceutskog istraživanja; usluge dizajniranja i razvoja softvera i baza podataka; u oblasti zdravstva; usluge kliničkih studija; usluge naučnog informisanja kroz pružanje naučnih podataka.

(111) **16884**

(151) 25.02.2025.

(210) Ž-2022-257

(220) 27.05.2022.

(732) Shishapresso S.A.L., Manhattan Building, 3rd Floor, 250 Sami Solh Boulevard, Beirut, LB
(540)

SHISHAPRESSO

(550) I

(740) Božidar S. Radulović, Baku 30/5, 81000, Podgorica

(511) Klasa 34: Duvan; artikli za pušače; šibice.

(111) **16885**

(151) 25.02.2025.

(210) Ž-2022-255

(220) 27.05.2022.

(732) 4iG Nyilvánosan Működő Részvénytársaság, Montevideo u 8, 1037, Budapest, HU
(540)

Računaj na nas

(550) I

(740) Milica Komar, Šeika Zaida 2, 81000, Podgorica

(511) Klasa 9: Naučni, nautički, geodetski, fotografski, kinematografski i optički aparati i instrumenti kao i aparati i instrumenti za vaganje, mjerenje, signalizaciju, kontrolu (inspekciju), za pomoć (spašavanje) i za obuku; aparati i instrumenti za vođenje, distribuciju, transformisanje, akumuliranje, podešavanje ili upravljanje električne struje; aparati za snimanje, prijenos, reprodukciju zvuka ili slika; magnetni nosači podataka, diskovi za snimanje; kompaktni diskovi, DVD i drugi numerički nosači za snimanje; mehanizmi za uređaje koji se pokreću uz prethodno ubacivanje novca ili žetona; registarske blagajne, računari, oprema za obradu podataka i kompjuteri; uređaji za gašenje požara; kompjuterski programi [softveri].

Klasa 16: Papir, karton i proizvodi od tih materijala koji nisu obuhvaćeni drugim klasama; štamparski proizvodi; proizvodi za uvezivanje knjiga; fotografije; pribor za pisanje; ljepila (ljepljive materije za papirnate proizvode ili za kućne potrebe); slikarski pribor; kistovi; pisaće mašine i kancelarijski pribor (osim namještaja); oprema za nastavu i obuku (osim aparata); plastični materijali za ambalažu (koji nisu obuhvaćeni drugim klasama); štamparska slova; klišei.

Klasa 35: Oglašavanje i reklamiranje; vođenje komercijalnih poslova; komercijalna administracija; kancelarijski poslovi.

Klasa 36: Osiguranje; finansijski poslovi; monetarni poslovi; upravljanje nekretninama.

Klasa 37: Izgradnja; popravke; usluge postavljanja (instaliranja).

Klasa 38: Telekomunikacije.

Klasa 41: Obuka; stručno osposobljavanje; razonoda; sportske i kulturne djelatnosti.

Klasa 42: Naučne i tehnološke usluge kao i pripadajuće usluge istraživanja i koncepcije; usluge industrijskih analiza i istraživanja; koncepcija i razvoj računara i računarskih programa /hardvera i softvera/.

(111) **16886**

(151) 25.02.2025.

(210) Ž-2022-237

(220) 12.05.2022.

(732) Meta Platforms, Inc., 1601 Willow Road, Menlo Park, 94025, California , US

(540)

META PAY

(550) I

(740) AOD "ĆUPIĆ", Bulevar Džordža Vašingtona 79, 81000, Podgorica

(511) Klasa 9: Kompjuterski softver koji se može preuzeti za upotrebu kao interfejs za programiranje aplikacija; softver za naručivanje i kupovinu roba i usluga; kompjuterski softver za e-trgovinu koji se može preuzeti kako bi se korisnicima omogućilo obavljanje elektronskih poslovnih transakcija putem globalnih kompjuterskih i komunikacionih mreža; softver koji se može preuzeti za integraciju aplikacija i baze podataka; softver koji se može preuzeti za upravljanje i validaciju transakcija kriptovaluta korišćenjem blokčejn (blockchain) tehnologije; kompjuterski softver koji se može preuzeti za upotrebu kao novčanik za kriptovalute; Softver koji se može preuzeti za autorizaciju pristupa bazama podataka; softver koji se može preuzeti za prikupljanje, uređivanje, organizovanje, modifikovanje, obilježavanje knjiga, prenos, skladištenje i dijeljenje podataka i informacija; softver koji se može preuzeti i koji omogućava klijentima pristup informacijama o finansijskim računima; kompjuterski softver koji se može preuzeti za upravljanje i potvrđivanje transakcija kriptovaluta

pomoću pametnih ugovora zasnovanih na blokčejnu; kompjuterski softver koji se može preuzeti za razvoj, implementaciju i upravljanje kompjuterskim sistemima i aplikacijama; softver koji se može preuzeti za upotrebu u elektronskom skladištenju podataka; softver za šifrovanje koji se može preuzeti; kompjuterski hardver; blokčejn; softver za upotrebu sa digitalnom valutom; softver za upotrebu sa kriptovalutama; softver za upotrebu sa virtuelnom valutom; kompjuterski softver koji se može preuzeti za upotrebu kao novčanik za kriptovalute; hardverski novčanik kriptovaluta; alati za razvoj softvera; softver za upotrebu kao interfejs za programiranje aplikacija (API); interfejs za programiranje aplikacija (API) za upotrebu u pravljenju softverskih aplikacija; softver za prikupljanje, upravljanje, uređivanje, organizovanje, modifikovanje, prenos, dijeljenje i skladištenje podataka i informacija; softver za plaćanje digitalnom valutom i mjenjačke transakcije; softver za upotrebu u upravljanju portfeljima digitalne valute, virtuelne valute, kriptovalute, digitalne i blokčejn imovine, digitalizovane imovine, digitalnih tokena, kripto žetona i uslužnih tokena; softver platforme distribuirane bilježnice; softver koji omogućava korisnicima da pregledaju, analiziraju, snimaju, čuvaju, nadgledaju, upravljaju, trguju i razmjenjuju digitalnu valutu, virtuelnu valutu, kriptovalutu, digitalnu i blokčejn imovinu, digitalizovanu imovinu, digitalne tokene, kripto žetone i uslužne tokene; softver za slanje, prijem, prihvatanje, kupovinu, prodaju, skladištenje, prenos, trgovanje i razmjenu digitalne valute, virtuelne valute, kriptovalute, digitalne i blokčejn imovine, digitalizovane imovine, digitalnih tokena, kripto žetona i uslužnih tokena; softver za sprovođenje i evidentiranje finansijskih transakcija; softver za kreiranje naloga i održavanje i upravljanje informacijama o finansijskim transakcijama na distribuiranim knjigama i “peer to peer” platnim mrežama; softver za upotrebu u finansijskom trgovanju; softver za upotrebu u finansijskoj razmjeni; softver za pristup finansijskim informacijama i tržišnim podacima i trendovima; softver za poravnanje finansijskih transakcija; softver za obezbjeđivanje autentifikacije strana u finansijskoj transakciji; softver za vođenje knjiga za finansijske transakcije; softver za upravljanje kriptografskom bezbjednošću elektronskih prenosa preko kompjuterskih mreža; softver za šifrovanje i omogućavanje sigurnog prenosa digitalnih informacija preko interneta; softver koji omogućava korisnicima da izračunaju parametre koji se odnose na finansijske transakcije; softver za distribuiranu knjigu za upotrebu u obradi finansijskih transakcija; softver za elektronski transfer sredstava; softver za konverziju valuta; softver za prikupljanje i distribuciju podataka; softver za platne transakcije; softver za povezivanje kompjutera sa lokalnim bazama podataka i globalnim kompjuterskim mrežama; softver za kreiranje pretraživih baza podataka informacija i podataka; softver za upravljanje i validaciju transakcija digitalne valute, virtuelne valute, kriptovalute, digitalne imovine, blokčejn imovine, digitalizovane imovine, digitalnog tokena, kripto žetona i uslužnih tokena; softver za kreiranje i upravljanje pametnim ugovorima; softver za upravljanje platnim i mjenjačkim transakcijama; softver i hardver za upotrebu kao novčanik za digitalnu valutu; softver i hardver za upotrebu kao novčanik virtuelne valute; softver i hardver za upotrebu kao novčanik za digitalnu imovinu; softver i hardver za upotrebu kao novčanik digitalnih tokena; softver i hardver za upotrebu kao novčanik za kripto žeton; softver i hardver za upotrebu kao novčanik uslužnih tokena; softver za kreiranje decentralizovane digitalne valute otvorenog koda za upotrebu u transakcijama zasnovanim na blokčejnu; softver za kreiranje decentralizovane virtuelne valute otvorenog koda za korišćenje u transakcijama zasnovanim na blokčejnu; softver za kreiranje decentralizovane kriptovalute otvorenog koda za upotrebu u transakcijama zasnovanim na blokčejnu; softver za kreiranje decentralizovane digitalne imovine otvorenog koda za upotrebu u transakcijama zasnovanim na blokčejnu; softver za kreiranje decentralizovanog digitalnog tokena otvorenog koda za upotrebu u transakcijama zasnovanim na blokčejnu; softver za korisnike za kupovinu i prodaju proizvoda korišćenjem digitalne valute, virtuelne valute, kriptovalute, digitalne i blokčejn imovine, digitalizovane imovine, digitalnih tokena, kripto žetona i uslužnih tokena; softverske platforme za olakšavanje transakcija i plaćanja korišćenjem digitalne valute, virtuelne valute, kriptovalute, digitalne i blokčejn imovine,

digitalizovane imovine, digitalnih tokena, kripto tokena ili uslužnih tokena koje omogućavaju korisnicima da kupuju i prodaju proizvode i usluge drugima; kompjuterski aplikacioni softver za platforme zasnovane na blokčejnu, naime, softver za digitalnu razmjenu virtuelnih predmeta; softver za kreiranje, prodaju i upravljanje tokenima ili appcoin-ovima zasnovanim na blokčejnu; softver za upotrebu u elektronskoj finansijskoj platformi; softver za obradu elektronskih plaćanja i za transfer sredstava drugima i od drugih; softver za prenos digitalne valute, virtuelne valute, kriptovalute, digitalne i blokčejn imovine, digitalizovane imovine, digitalnih tokena, kripto žetona i uslužnih tokena između strana; softver blokčejn platforme; softver za upotrebu u upravljanju i implementaciji transakcija digitalne valute, virtuelne valute, kriptovalute, digitalne i blokčejn imovine, digitalizovane imovine, digitalnog tokena, kripto tokena i uslužnih tokena; softver za kreiranje i upravljanje blokčejn platformom za upotrebu u upravljanju nalogima digitalne valute, virtuelne valute, kriptovaluta, digitalne i blokčejn imovine, digitalizovanih sredstava, digitalnih tokena, kripto tokena i uslužnih tokena; softver za upravljanje računima kripto valuta i digitalnih valuta; softver za upotrebu u plaćanjima, kupovini i ulaganjima koristeći digitalnu valutu, virtuelnu valutu, kriptovalutu, digitalnu i blokčejn imovinu, digitalizovanu imovinu, digitalne tokene, kripto žetone i uslužne tokene; softver za upotrebu u omogućavanju elektronskog prenosa sredstava drugima i od drugih; softver za upotrebu u upravljanju konverzijom digitalne valute, virtuelne valute, kriptovalute, digitalne i blokčejn imovine, digitalizovane imovine, digitalnih tokena, kripto žetona i uslužnih tokena u čvrstu valutu; softver za razvoj, primjenu i upravljanje softverskim aplikacijama i integraciju softverskih aplikacija za račune digitalne valute, virtuelne valute, kriptovalute, digitalne i blokčejn imovine, digitalizovane imovine, digitalnih tokena, kripto žetona i uslužnih tokena; softver za korišćenje u olakšavanju korišćenja blokčejna ili distribuirane elektronske knjige za izvršavanje i evidentiranje finansijskih transakcija, naime, finansijske trgovine napravljene korišćenjem digitalne valute, virtuelne valute, kriptovalute, digitalne i blokčejn imovine, digitalizovane imovine, digitalnih tokena, kripto žetona i uslužnih tokena; softver i hardver za upotrebu u elektronskoj razmjeni valute za digitalnu valutu, virtuelnu valutu, kriptovalutu, digitalnu i blokčejn imovinu, digitalizovanu imovinu, digitalne tokene, kripto žetone i uslužne tokene; softver za upotrebu kao interfejs za programiranje aplikacija (API) za razvoj, testiranje i integraciju softverskih aplikacija blokčejna; kompjuterski hardver za digitalnu valutu, virtuelnu valutu, kriptovalutu, digitalnu i blokčejn imovinu i digitalizovano rudarenje sredstava; hardver sigurnosnih tokena; elektronski pretvarači valuta; softver, naime, elektronska finansijska platforma koja prihvata više vrsta plaćanja i transakcija u integrisanom mobilnom telefonu, PDA-u i veb-baziranom okruženju; softver za kreiranje tokena koji će se koristiti za plaćanje proizvoda i usluga, i kojima se može trgovati ili koji se mogu razmjenjivati za gotovinsku vrijednost; softver za upotrebu u bezbjednom upravljanju konverzijom digitalne valute, virtuelne valute, kriptovalute, digitalne i blokčejn imovine, digitalizovane imovine, digitalnih tokena, kripto žetona i uslužnih tokena u čvrstu valutu; softver za upravljanje plaćanjem digitalnom valutom, virtuelnom valutom, kriptovalutom, digitalnim i blokčejn sredstvima, digitalizovanim sredstvima, digitalnim tokenima, kripto tokenima i uslužnim tokenima, transferom novca i transferom robe; softver za olakšavanje transfera novca, elektronskih transfera sredstava, transfera robe, doznaka plaćanja računa i transfera sredstava između strana; softver za upotrebu kao interfejs za programiranje aplikacija (API) softver za upotrebu u identifikaciji kompjuterskog hardverskog uređaja; softver za upotrebu u autentifikaciji pristupa korisnika kompjuterima i kompjuterskim mrežama; softver za upotrebu u olakšavanju sigurnih transakcija; softver za korišćenje u pristupu, čitanju, praćenju i korišćenju blokčejn tehnologije; softver i hardver za upravljanje informacijama o identitetu, pravima pristupa informacionim resursima i aplikacijama i funkcionalnosti autentifikacije; softver za verifikaciju mrežne identifikacije, autentifikaciju i usluge upravljanja u sigurnosne svrhe; softver za autentifikaciju za kontrolu pristupa i komunikacije sa kompjuterima i kompjuterskim mrežama; magnetno kodirane kreditne kartice, debitne kartice i platne kartice; uređaji za šifrovanje; sigurnosni

tokeni; softver koji se koristi za izdavanje digitalne valute, virtuelne valute, kriptovalute, digitalne i blokčejn imovine, digitalizovane imovine, digitalnih tokena, kripto žetona i uslužnih tokena; softver koji se koristi za reviziju digitalne valute, virtuelne valute, kriptovalute, digitalne i blokčejn imovine, digitalizovane imovine, digitalnih tokena, kripto žetona i uslužnih tokena.

Klasa 36 Finansijske usluge, naime, investicione usluge, pozajmljivanje novca, administracija transakcija, trgovanje finansijskim instrumentima i digitalnom valutom i usluge prenosa investicionih fondova i transakcija; finansijske usluge, odnosno pružanje virtuelne valute za upotrebu od strane korisnika online zajednice putem globalne kompjuterske mreže; finansijske usluge, odnosno pružanje elektronskog prenosa virtuelne valute za upotrebu od strane korisnika online zajednice putem globalne kompjuterske mreže; finansijske usluge, odnosno usluge finansijskih transakcija; pružanje finansijskih usluga putem globalne kompjuterske mreže; finansijske usluge, odnosno usluge prenosa virtuelne valute, usluge trgovanja kriptovalutama, usluge razmjene kriptovaluta i usluge obrade plaćanja kriptovalutama; finansijske usluge, odnosno finansijska razmjena virtuelnih valuta; finansijske usluge, odnosno usluge obrade platnih transakcija; usluge obrade finansijskih transakcija, naime, pružanje sigurnih komercijalnih transakcija i opcija plaćanja; finansijske usluge, odnosno usluge finansiranja; finansijska razmjena; finansijski poslovi, odnosno finansijsko upravljanje, finansijsko planiranje, finansijsko predviđanje, upravljanje finansijskim portfoliom i finansijska analiza i konsultacije; finansijske informacije date elektronskim putem; usluge poslovnog posredovanja; usluge investicionog posredovanja; usluge hipotekarnog posredovanja; usluge posredovanja u hartijama od vrijednosti; usluge fjučersa; usluge finansijskog posredovanja za finansijske instrumente, trgovinu kriptovalutama i digitalnom valutom; usluge trgovanja valutama; usluge digitalne valute; usluge kriptovaluta; usluge virtuelne valute; usluge novčanika i skladištenja digitalnih valuta; usluge elektronskog bankarstva putem globalne kompjuterske mreže; trgovanje valutama; usluge obrade plaćanja; usluge trgovanja digitalnom valutom, virtuelnom valutom, kriptovalutom, digitalnom i blokčejn sredstvom, digitalizovanim sredstvom, digitalnim tokenom, kripto žetonom i pomoćnim tokenima; usluge digitalne valute, virtuelne valute, kriptovalute, digitalne i blokčejn imovine, digitalizovane imovine, digitalnog tokena, kripto žetona i pomoćnih tokena za druge; olakšavanje transfera elektronskih gotovinskih ekvivalenata; pružanje finansijskih informacija u prirodi digitalne valute, virtuelne valute, kriptovalute, digitalne i blokčejn imovine, digitalizovane imovine, digitalnog tokena, kripto tokena i ocjene korisnih tokena; pružanje finansijskih informacija u oblastima digitalne valute, virtuelne valute, kriptovalute, digitalne i blokčejn imovine, digitalizovane imovine, digitalnih tokena, kripto tokena i tržišta korisnih tokena; Usluge izvještavanja o vijestima u oblasti finansijskih vijesti; finansijske usluge, odnosno pružanje usluga virtuelne valute za upotrebu od strane članova online zajednice putem globalne kompjuterske mreže; izdavanje tokena vrijednosti; upravljanje digitalnom valutom, virtuelnom valutom, kriptovalutom, digitalnom i blokčejn imovinom, digitalizovanim imovinom, digitalnim tokenima, kripto tokenima i korisnim tokenima; finansijske usluge, odnosno pružanje finansijske razmjene za trgovanje digitalnom valutom, virtuelnom valutom, kriptovalutom, digitalnom i blokčejn imovinom, digitalizovanim imovinom, digitalnim tokenima, kripto žetonima i korisnim tokenima; usluge trgovanja kriptovalutama; usluge razmjene kriptovaluta; obrada plaćanja kriptovalutama; usluge elektronskog plaćanja; usluge elektronskog novčanika; obrada elektronskih plaćanja putem usluga elektronskog novčanika; usluge upravljanja valutom; usluge transfera valuta; Finansijske usluge, odnosno pružanje elektronskog prenosa digitalne valute, virtuelne valute, kriptovalute, digitalne i blokčejn imovine, digitalizovane imovine, digitalnih tokena, kripto žetona i korisnih tokena; finansijske konsultacije u oblasti digitalne valute, virtuelne valute, kriptovalute, digitalne i blokčejn imovine, digitalizovane imovine, digitalnih tokena, kripto žetona i korisnih tokena; obezbjeđivanje elektronske obrade i praćenja elektronskih transfera sredstava; usluge mjenjanja valuta; usluge upravljanja investicijama; usluge mjenjanja novca; upravljanje portfeljima ulaganja u digitalnu imovinu; kastodialne usluge za

finansijske institucije i fondove; listanje i trgovanje svopovima i derivatima na digitalnu valutu, virtuelnu valutu, kriptovalutu, digitalnu i blokčejn imovinu, digitalizovanu imovinu, digitalne tokene, kripto žetone i pomoćne tokene; monetarna razmjena; razmjena novca; kliring i usaglašavanje finansijskih transakcija; elektronski transfer sredstava; Usluge finansijskih informacija; usluge elektronske finansijske trgovine; elektronsko finansijsko trgovanje, odnosno trgovina u oblasti digitalizovane imovine; pružanje finansijskih informacija na zahtjev i u realnom vremenu o digitalnoj valuti, virtuelnoj valuti, kriptovaluti, digitalnoj i blokčejn imovini, digitalizovanoj imovini, digitalnim tokenima, kripto tokenima i korisnim tokenima; pružanje veb stranice sa finansijskim informacijama u vezi sa digitalnom valutom, virtuelnom valutom, kriptovalutom, digitalnom i blokčejn imovinom, digitalizovanom imovinom, digitalnim tokenom, kripto žetonom i plaćanjem uslužnih tokena; pružanje informacija u oblasti ulaganja i finansija preko kompjuterskih mreža i globalne komunikacione mreže; elektronsko trgovanje finansijskim instrumentima; usluge plaćanja elektronske trgovine; obrada plaćanja kreditnim karticama; obrada plaćanja debitnim karticama; Usluge obrade transakcija elektronskih kreditnih kartica, debitnih kartica i poklon kartica; Konsultantske usluge u osiguranju; Informacije o osiguranju; Usluge osiguranja, odnosno osiguranje u oblasti finansijskih usluga; obrada potraživanja od osiguranja.

Klasa 42: Dizajn i razvoj kompjuterskog hardvera i softvera; kompjuterske usluge; usluge provajdera aplikacijskih usluga (ASP); usluge softvera kao usluge (SaaS); usluge platforme kao usluge (PaaS); obezbjeđivanje softvera za računarstvo u oblaku; obezbjeđivanje softvera koji korisnicima omogućava da investiraju u digitalnu valutu, virtuelnu valutu, kriptovalutu, digitalnu i blokčejn imovinu, digitalizovanu imovinu, digitalne tokene, kripto žetone i uslužne tokene; obezbjeđivanje tehnologije distribuirane knjige; pružanje softvera za upotrebu u upravljanju portfeljima digitalne valute, virtuelne valute, kriptovalute, digitalne i blokčejn imovine, digitalizovane imovine, digitalnog tokena, kripto tokena i imovine uslužnih tokena; obezbjeđivanje softvera koji omogućava korisnicima da pregledaju, analiziraju, snimaju, čuvaju, nadgledaju, upravljaju, trguju i razmjenjuju digitalnu valutu, virtuelnu valutu, kriptovalutu, digitalnu i blokčejn imovinu, digitalizovanu imovinu, digitalne tokene, kripto žetone i uslužne tokene; obezbjeđivanje softvera za slanje, prijem, prihvatanje, kupovinu, prodaju, skladištenje, prenos, trgovanje i razmjenu digitalne valute, virtuelne valute, kriptovalute, digitalne i blokčejn imovine, digitalizovane imovine, digitalnih tokena, kripto žetona i uslužnih tokena; obezbjeđivanje softvera za implementaciju i evidentiranje finansijskih transakcija, za kreiranje računa i održavanje i upravljanje informacijama o finansijskim transakcijama na distribuiranim javnim knjigama i mrežama ravnopravnih plaćanja; obezbjeđivanje softvera za obradu elektronskih plaćanja i za transfer sredstava drugima i sa drugih; pružanje softvera elektronske finansijske platforme; obezbjeđivanje softvera za upotrebu kao interfejs za programiranje aplikacija (API) za razvoj, testiranje i integraciju softverskih aplikacija blockchain-a; obezbjeđivanje softvera za prenos digitalne valute, virtuelne valute, kriptovalute, digitalne i blokčejn imovine, digitalizovane imovine, digitalnih tokena, kripto žetona i uslužnih tokena između strana; pružanje softvera za upotrebu u finansijskom trgovanju; pružanje softvera za upotrebu u finansijskoj razmjeni; obezbjeđivanje softvera za korišćenje u pristupu finansijskim informacijama i tržišnim podacima i trendovima; obezbjeđivanje softvera za poravnanje finansijskih transakcija, za obezbjeđivanje autentifikacije strana u finansijskoj transakciji, za održavanje knjiga za finansijske transakcije; pružanje softvera za upravljanje kriptografskom sigurnošću elektronskih prenosa preko kompjuterskih mreža; pružanje softvera za upotrebu sa digitalnom valutom; obezbjeđivanje softvera za korišćenje sa kriptovalutama; obezbjeđivanje softvera za korišćenje sa virtuelnom valutom; pružanje softvera za upotrebu sa novčanikom i uslugama skladištenja digitalnih valuta; pružanje softvera za plaćanje digitalnom valutom i mjenjačke transakcije; obezbjeđivanje softvera za distribuiranu knjigu za upotrebu u obradi finansijskih transakcija; obezbjeđivanje softvera za elektronski transfer sredstava; pružanje softvera za konverziju valuta; obezbjeđivanje softvera za

prikupljanje i distribuciju podataka; pružanje softvera za platne transakcije; obezbjeđivanje softvera za povezivanje kompjutera sa lokalnim bazama podataka i globalnim kompjuterskim mrežama; pružanje softvera za kreiranje pretraživih baza podataka i podataka; obezbjeđivanje softvera za upravljanje i validaciju transakcija digitalne valute, virtuelne valute, kriptovalute, digitalne imovine, blokčejn imovine, digitalizovanog sredstva, digitalnog tokena, kripto tokena i uslužnih tokena; obezbjeđivanje softvera za kreiranje i upravljanje pametnim ugovorima; obezbjeđivanje softvera za upravljanje plaćanjem i razmjenom transakcije; pružanje softvera za elektronsku razmjenu valute za digitalnu valutu, virtuelnu valutu, kriptovalutu, digitalnu i blokčejn imovinu, digitalizovanu imovinu, digitalne tokene, kripto žetone i pomoćne tokene; obezbjeđivanje softvera za korišćenje u omogućavanju elektronskog prenosa sredstava drugima i sa drugih; obezbjeđivanje softvera za kreiranje decentralizovane digitalne valute otvorenog koda za korišćenje u transakcijama zasnovanim na blokčejnu; obezbjeđivanje softvera za kreiranje decentralizovane virtuelne valute otvorenog koda za korišćenje u transakcijama zasnovanim na blokčejnu; obezbjeđivanje softvera za kreiranje decentralizovane kriptovalute otvorenog koda za korišćenje u transakcijama zasnovanim na blokčejnu; obezbjeđivanje softvera za kreiranje decentralizovanog i otvorenog koda digitalizovanog sredstva za korišćenje u transakcijama zasnovanim na blokčejnu; obezbjeđivanje softvera za kreiranje decentralizovanog digitalnog tokena otvorenog koda za upotrebu u transakcijama zasnovanim na blokčejnu; obezbjeđivanje softvera za šifrovanje i omogućavanje bezbjednog prenosa digitalnih informacija preko Interneta, kao i preko drugih načina komunikacije između kompjuterskih uređaja; obezbjeđivanje softvera koji omogućava korisnicima da izračunaju parametre koji se odnose na finansijske transakcije; softver platforme distribuirane knjige za upotrebu u obradi finansijskih transakcija; obezbjeđivanje softvera za elektronski transfer sredstava i konverziju valuta; pružanje softvera za upotrebu u bezbjednom upravljanju konverzijom digitalne valute, virtuelne valute, kriptovalute, digitalne i blokčejn imovine, digitalizovane imovine, digitalnih tokena, kripto žetona i pomoćnih tokena u čvrstu valutu; pružanje veb portala koji sadrži blogove i publikacije koje se ne mogu preuzeti u obliku članaka, kolumni i informativnih vodiča u oblastima virtuelnih valuta, digitalnih i blokčejn sredstava i tržišnih i trgovinskih trendova; obezbjeđivanje veb portala za korisnike za pristup informacijama iz oblasti virtuelnih valuta, digitalnih i blokčejn sredstava; platforma kao usluga (PaaS) koja sadrži kompjuterske softverske platforme za prodaju i kupovinu digitalne valute, virtuelne valute, kriptovalute, digitalne i blokčejn imovine, digitalizovane imovine, digitalnih tokena, kripto žetona i korisnih tokena; softver kao usluga (SaaS) koji sadrži platforme kompjuterskog softvera za prodaju i kupovinu digitalne valute, virtuelne valute, kriptovalute, digitalne i blokčejn imovine, digitalizovane imovine, digitalnih tokena, kripto žetona i pomoćnih tokena; kompjuterske usluge, naime, stvaranje on-line virtuelnog okruženja za prodaju i kupovinu digitalne valute, virtuelne valute, kriptovalute, digitalne i blokčejn imovine, digitalizovane imovine, digitalnih tokena, kripto žetona i pomoćnih tokena; platforma kao usluga (PaaS) koja sadrži kompjuterske softverske platforme za upravljanje blokčejnom i tokenima, distribuiranim kompjuterskim sistemima za skladištenje; softver kao usluga (SaaS) koji sadrži kompjuterske softverske platforme za upravljanje blokčejnom i token-om, distribuiranim kompjuterskim sistemima za skladištenje; kompjuterske usluge, naime, pružanje decentralizovanog elektronskog sistema za skladištenje datoteka i platforme za skladištenje u oblaku otvorenog koda; kompjuterske usluge, naime, pružanje decentralizovane platforme za skladištenje elektronskih objekata za end-to-end šifrovana i pokretana blockchain i blockchain plaćanja; kompjuterske usluge, odnosno pružanje sigurnih, privatnih šifriranih usluga skladištenja u oblaku; kompjuterske usluge, naime, pružanje elektronskog peer-to-peer skladištenja podataka distribuiranih preko neiskorištenih korisničkih elektronskih resursa za skladištenje; kompjuterske usluge, naime, pružanje decentralizovane platforme za skladištenje u oblaku otvorenog koda; usluge šifrovanja podataka koje sadrže softversku tehnologiju blockchain i peer-to-peer protokole za obezbjeđivanje bezbjednog, privatnog i šifrovanog

skladištenja u oblaku; distribuirano, elektronsko skladištenje elektronskih medija, naime, podataka, dokumenata, datoteka, teksta, fotografija, slika, grafike, muzike, audio, video i multimedijalnih sadržaja; obezbjeđivanje softvera za korišćenje kao novčanik za kriptovalute; obezbjeđivanje softvera za demokratsko upravljanje digitalnim razmjenama za virtuelne artikle putem pametnih ugovora; pretraga podataka; pružanje softvera za korišćenje u trgovanju, kliringu, prenosu, prijemu, skladištenju, potvrđivanju i upravljanju rizikom finansijskog trgovanja za transakcije na berzanskom tržištu u oblastima digitalne valute, virtuelne valute, kriptovalute, digitalne i blokčejn imovine, digitalizovane imovine, digitalnih tokena, kriptovaluta tokeni i uslužni tokeni; platforma kao usluga (PaaS) koja sadrži softverske platforme za autentifikaciju, olakšavanje, uparivanje, obradu, kliring, skladištenje, prijem, praćenje, prenos i dostavljanje trgovačkih podataka, razmjenu detalja trgovačkih transakcija i upravljanje cjelokupnim životnim ciklusom trgovanja; softver kao usluga (SaaS) koji sadrži softverske platforme za autentifikaciju, olakšavanje, uparivanje, obradu, kliring, čuvanje, prijem, praćenje, prenos i dostavljanje trgovačkih podataka, razmjenu detalja trgovačkih transakcija i upravljanje cjelokupnim životnim ciklusom trgovanja; obezbjeđivanje softvera za korišćenje sa blockchain tehnologijom; usluge softvera kao usluge (SaaS) koje sadrže softver za kliring, alokaciju, usklađenost, evidentiranje i poravnanje trgovanja u vezi sa digitalnom valutom, virtuelnom valutom, kriptovalutom, digitalnom i blokčejn imovinom, digitalizovanom imovinom, digitalnim tokenima, kripto žetonima i korisnim tokenima; usluge platforme kao usluge (PaaS) koje sadrže softver za kliring, alokaciju, usklađenost, evidentiranje i poravnanje trgovanja u vezi sa digitalnom valutom, virtuelnom valutom, kriptovalutom, digitalnom i blokčejn imovinom, digitalizovanom imovinom, digitalnim tokenima, kripto žetonima i korisnim tokenima; usluge platforme kao usluge (PaaS) koje sadrže softver za olakšavanje transakcija i plaćanja korišćenjem digitalne valute, virtuelne valute, kriptovalute, digitalne i blokčejn imovine, digitalizovane imovine, digitalnih tokena, kripto žetona i uslužnih tokena koji omogućavaju korisnicima da kupuju i prodaju proizvode i usluge drugima; softver kao usluga (SaaS) koji sadrži softverske platforme za olakšavanje transakcija i plaćanja korišćenjem digitalne valute, virtuelne valute, kriptovalute, digitalne i blokčejn imovine, digitalizovane imovine, digitalnih tokena, kripto žetona i uslužnih tokena koji omogućavaju korisnicima da kupuju i prodaju proizvode i usluge drugima; softverske platforme zasnovane na blokčejnu i distribuirane kompjuterske softverske platforme za reviziju i verifikaciju digitalnih informacija i kodova; dizajn, razvoj i implementacija revizorskog i bezbjednosnog softvera za platforme zasnovane na blokčejnu; obezbjeđivanje softvera za korišćenje u omogućavanju sigurnih transakcija; pružanje softvera za reviziju digitalne valute, virtuelne valute, kriptovalute, digitalne i blokčejn imovine, digitalizovane imovine, digitalnih tokena, kripto žetona i pomoćnih tokena; softverske platforme za decentralizovanu komunikaciju u stilu blokčejna; softverske platforme za praćenje i podršku transakcija podataka; dizajn, razvoj i implementacija softvera za distribuirane kompjuterske platforme; dizajn, razvoj i implementacija softvera za blockchain; dizajn, razvoj i implementacija softverskih rješenja za bezbjednost digitalne valute; dizajn, razvoj i implementacija softvera za digitalnu valutu, virtuelnu valutu, kriptovalutu, digitalnu i blokčejn imovinu, digitalizovanu imovinu, digitalni token, kripto token i novčanike uslužnih tokena; dizajn, razvoj i implementacija softvera za usluge verifikacije trećih strana za transakcije digitalne valute, uključujući, ali ne ograničavajući se na transakcije koje uključuju bitcoin valutu; obezbjeđivanje privremenog korišćenja softvera koji se ne može preuzeti za korišćenje u prikupljanju, prenosu, prijemu, praćenju, skladištenju i prenosu bitkoina; obezbjeđivanje softvera za korišćenje u prikupljanju, prenosu, prijemu, praćenju, skladištenju i prenosu ravnopravne valute; obezbjeđivanje softvera za korisnike za kupovinu i prodaju proizvoda korišćenjem digitalne valute, virtuelne valute, kriptovalute, digitalne i blokčejn imovine, digitalizovane imovine, digitalnih tokena, kripto žetona i korisnih tokena; obezbjeđivanje softverskih platformi za olakšavanje transakcija i plaćanja korišćenjem digitalne valute, virtuelne valute, kriptovalute, digitalna i blokčejn sredstva,

digitalizovana sredstva, digitalni tokeni, kripto žetoni ili uslužni tokeni koji omogućavaju korisnicima da kupuju i prodaju proizvode i usluge drugima; obezbjeđivanje softvera za korišćenje u pristupu, čitanju, praćenju i korišćenju blockchain tehnologije; usluge tehničkog savjetovanja u vezi sa transakcijama digitalne valute, virtuelne valute, kriptovaluta, digitalnih i blokčejn sredstava, digitalizovanih sredstava, digitalnih tokena, kripto tokena i pomoćnih tokena; platforma kao usluga (PaaS) koja sadrži kompjuterske softverske platforme za računarstvo, razvoj sistema i aplikacija, primjenu i upravljanje; softver kao usluga (SaaS) koji sadrži kompjuterske softverske platforme za razvoj kompjuterskih sistema i aplikacija, primjenu i upravljanje; obezbjeđivanje softvera koji korisnicima omogućava da razvijaju, prave i pokreću distribuirane aplikacije preko platforme za pametne ugovore i mreže za plaćanje otvorenog koda; pružanje usluga verifikacije identifikacije kompjuterske mreže zasnovane na oblaku, autentifikacije i upravljanja u bezbjednosne svrhe; bezbjedno hostovano upravljanje, skladištenje i administracija lozinki, akreditiva i informacija o identitetu koji se odnose na osobe, naloge i uređaje u bezbjednosne svrhe; pružanje softvera za autentifikaciju za kontrolu pristupa i komunikacije sa kompjuterima i kompjuterskim mrežama; pružanje softvera za upotrebu u razmjeni virtuelnih predmeta; obezbjeđivanje softvera za prodaju, trgovinu i upravljanje tokenima ili appcoins baziranim na blokčeju; obezbjeđivanje digitalne razmjene; pružanje softvera za upotrebu u izdavanju digitalne valute, virtuelne valute, kriptovalute, digitalne i blokčejn imovine, digitalizovane imovine, digitalnih tokena, kripto žetona i korisnih tokena; pružanje usluga verifikacije identifikacije mreže zasnovane na oblaku, autentifikacije i upravljanja u bezbjednosne svrhe; pružanje softvera za upravljanje plaćanjem digitalne valute, virtuelne valute, kriptovaluta, digitalnih i blokčejn sredstava, digitalizovanih sredstava, digitalnih tokena, kripto tokena i uslužnih tokena, transfera novca i transfera robe; pružanje softvera za olakšavanje transfera novca, elektronskih transfera sredstava, transfera robe, doznake plaćanja računa i transfera sredstava između strana; Usluge provjere autentičnosti, odnosno Internet usluge provjere autentičnosti; pružanje ličnih identifikacionih podataka za autentifikaciju; usluge provjere autentičnosti, odnosno usluge provjere autentičnosti korisnika; pružanje usluga autentifikacije korisnika elektronskog transfera sredstava, transakcija kreditnim i debitnim karticama i elektronskim čekovima koristeći jedinstvenu prijavu i softversku tehnologiju; usluge dobavljača aplikacijskih usluga (ASP), sa softverom za e-trgovinu koji se koristi kao prolaz za plaćanje koji ovlašćuje obradu kreditnih kartica ili direktnih plaćanja za trgovce.

(111) **16887**

(151) 26.02.2025.

(210) Ž-2022-234

(220) 11.05.2022.

(732) MONTENEGRO CHIPS d.o.o. Tuzi, UI.Lekaj br.1, Tuzi, ME

(540)

Montte
Montte
Montte

(550) I

(740) Ivan Despotović, UI.Vasa Raičkovića 2b, 81000, Podgorica

(511) Klasa 29: Grickalice i čips na bazi krompira; čips (prženi krompirići); krompir (niskokalorični čips od krompira); miks grickalica koji se sastoji od krompira, flips od krompira; konzervirani, sušeni i kuvani proizvodi od krompira; krompiri (pahuljice od krompira); uštipci od krompira; grickalice i čips na bazi soje; grickalice i čips na bazi povrća; grickalica spremna za jelo koja se sastoji od krompira i čipsa, povrća ili njihovih kombinacija; čips od krompira, čips od povrća, taro čips, čips, grickalice na bazi soje, grickalice i namazi na bazi mahunarki, umaci, sir; miks grickalica koji se sastoji od krompira i čipsa od povrća, povrća ili njihovih kombinacija.

Klasa 30: Slane grickalice, kukuruzni čips, tortilja čips, pita čips, čips od pirinča, krekeri od pirinča, krekeri, perece, flips kukuruzne grickalice, kukuruzne kokice, sosove za umake za grickalice, salsa, štanglice; grickalice i čips na bazi pirinča; grickalice na bazi žitarica i štanglice; sosovi; grickalice na bazi hleba; čips na bazi kukuruza; grickalice i čips na bazi brašna i brusketete.

(111) **16888**

(151) 26.02.2025.

(210) Ž-2022-228

(220) 29.04.2022.

(732) Pozavarovalnica Sava, d.d., Dunajska cesta 56, 1001, Ljubljana, SI

(540)



(550) I

(740) Jelena Brajković, Cetinjska 11, The Capital Plaza, 81000, Podgorica

(511) Klasa 36: Osiguranje; reosiguranje; osiguranje života; osiguranje imovine; zdravstveno osiguranje; osiguranje od posledica nesrećnog slučaja; pomorsko osiguranje; osiguranje od požara; posredovanje u osiguranju; konsultacije o osiguranju; pružanje informacija o osiguranju; poslovi aktuara; usluge aktuara, finansijska procjena (u osiguranju), procjena naknada štete [finansijska procjena], vrednovanje i procjena rizika za potrebe osiguranja; priprema finansijskih analiza; finansijske usluge; finansijske operacije; finansijsko upravljanje; finansijske analize; finansijska ulaganja; finansijske konsultacije; pružanje finansijskih informacija; klirinški poslovi [finansijske].

(111) **16889**

(151) 26.02.2025.

(210) Ž-2022-246

(220) 17.05.2022.

(732) Apatinska Pivara Apatin d.o.o., Trg oslobođenja br.5, 25260, Apatin, RS

(540)

ZA NAŠA DOBRA VREMENA

(550) I

(740) Pavle Tripković, Vladike Visariona Borilovića, Master Quart, ulaz C1, stan 6, Podgorica

(511) Klasa 32: Piva, stout, lager (piva sa donjom fermentacijom ili piva donjeg vrenja), tamna piva (porter) i svjetla piva, ale piva (piva sa gornjom fermentacijom ili piva gornjeg vrenja); mineralne i gazirane vode i druga bezalkoholna pića; voćni napici i voćni sokovi; sirupi i drugi preparati za pripremanje pića.c

Klasa 35: Maloprodajne usluge, usluge maloprodajnih objekata, maloprodajne usluge poručivanja poštom i elektronske ili onlajn maloprodajne usluge vezane za prodaju alkoholnih pića, piva, stouta, lagera (piva sa donjom fermentacijom ili piva donjeg vrenja), tamnih piva (porter) i svetlih piva, ale piva (piva sa gornjom fermentacijom ili piva gornjeg vrenja), mineralnih i gaziranih voda, bezalkoholnih pića, voćnih napitaka, voćnih sokova, sirupa, preparata za pripremanje pića; usluge reklamiranja; usluge marketinga i promotivne usluge; usluge organizacije, upravljanja i nadzora prodaje i promotivno-motivacionih koncepata i koncepata vezanih za lojalnost kupaca; usluge informacija, savetovanja i konsalting usluge koje se sve odnose na ranije pomenute usluge.

(111) **16890**

(151) 27.02.2025.

(210) Ž-2022-294

(220) 23.06.2022.

(732) Alexander Khrgian, Ive Lole Ribara bb, Budva, ME

(540)



(550) I

(740) Maja Jovičević, Vasa Raičkovića 4b, Podgorica

(511) Klasa 36 Agencije za kredite, agencije za nekretnine, agencije za stanove [nepokretna imovina], agencije za utjerivanje potraživanja, bankarske usluge, kućne, bankarski poslovi [transakcije], bankovne transakcije (obavljanje bankovnih transakcija, kućne) [home-banking], bolesničko osiguranje, carinske kancelarije [carinarski punktovi], čekovi (ovjera čekova), depoziti dragocjenosti, dobrotvorne svrhe (skupljanje za dobrotvorne svrhe), dugovanje (službe za kartice dugovanja [debit kartice]), efektna berza [službeno bilježenje kurseva ugovorenih vrijednosti na tržištu], financije (savjetovanje u vezi financija), finansijska analiza, finansijske procjene [osiguranje, banke, nekretnine], finansijski [bankarski] poslovi, finansijski oglasi, finansijski poslovi [transakcije], finansiranje (usluge finansiranja), fiskalne procjene, fondovi (osnivanje fondova), garancije [garancije], građevinski objekti (upravljanje građevinskim objektima), imovina (upravljanje imovinom), informacije (finansijska obavještenja), informacije o osiguranju, informacije o osiguranju, izdavanje putnih čekova, izdavanje vrijednosnih bonova, iznajmljivanje kancelarija [nekretnine], iznajmljivanje poljoprivrednih imanja, iznajmljivanje stanova, kapital (ulaganje kapitala), kompenzacijski poslovi [mijenjanje], krediti, kreditne kartice (izdavanje kreditnih kartica), kreditne kartice (službe za kreditne kartice), likvidacija preduzeća (usluge likvidacije preduzeća), marke (procjena poštanskih maraka), mijenjanje novca (usluge mjenjačnica), monetarni poslovi,

nakit (procjena nakita), naknada štete (finansijska procjena naknade štete), nekretnine (agencije za nekretnine), nekretnine (davanje u zakup nekretnina) [lizing], nekretnine (procjena nekretnina), nekretnine (upravljanje nekretninama), nezgode (osiguranje od nezgoda), novčana sredstva (elektronski prijenos novčanih sredstava), numizmatička procjena, osiguranja, osiguranje (informacije o osiguranju), osiguranje (savjetovanje o osiguranju), osiguranje (usluge matematičkih stručnjaka [aktuara] za životno osiguranje), osnivanje kapitala, otplata na rate, ovjeravanje čekova, penzije (usluge blagajni za plaćanje penzija), pokroviteljstvo (finansijsko pokroviteljstvo), poljoprivredna imanja (iznajmljivanje poljoprivrednih imanja), pomorsko osiguranje, posredovanje [mešetarenje] *, posredovanje [mešetarenje] u trgovini nekretninama, posredovanje na berzi, posredovanje na berzi [mešetarenje], posredovanje u nekretninama, posredovanje u osiguranju, potraživanja (utjerivanje potraživanja jednog preduzeća posredstvom spoljnog nagodbenog tijela) [faktoring], povjereničke službe, pozajmljivanje na temelju zaloga, požar (osiguranje od požara), prijenos elektronskim putem novčanih sredstava, procjena maraca, procjena nakita, procjena nekretnina, procjena stabala u šumi, procjena starina [antikviteta], procjena umjetnina, procjena vune [finansijska procjena vune], procjene (fiskalne procjene), procjene (numizmatičke procjene), procjene finansijske procjene [osiguranje, bankarski promet, imovina], putni čekovi (izdavanje putnih čekova), savjetovanje o finansijskim pitanjima, savjetovanje o osiguranju, sigurnosne blagajne [sefovi] (odlaganje u sigurnosne blagajne), skupljanje priloga, skupljanje za dobrotvorne svrhe, sredstva (stvaranje zajedničkih sredstava), stabla u šumi (procjena stabala u šumi), stanarine (naplata stanarina), stanovi (iznajmljivanje stanova), starine (procjena starina), štedionice [usluge štedionica], transakcije (financijske transakcije), ulaganje sredstava, umjetnička djela (procjena umjetničkih djela), upravljanje građevinskim objektima, upravljanje imovinom, upravljanje nekretninama, usluge depozita u sefovima, usluge fondova uzajamne pomoći, utjerivanje dugovanja (agencije za utjerivanje , vrijednosni bonovi (izdavanje vrijednosnih bonova), vrijednosti (depoziti vrijednosti), zajam na temelju zaloga, zajmovi, zakup [vrsta iznajmljivanja dobara za profesionalne potrebe, koja temeljem ugovora mogu postati vlasništvo iznajmitelja] [lizing], zakup nekretnina (davanje u zakup nekretnina) [lizing], zalog (davanje zajma uz zalog), životno osiguranje (potpisivanje polisa za osiguranje života).

Klasa 37: Asfaltiranje, automobili (održavanje i popravak automobila), automobili (pranje automobila), avioni (održavanje i popravak aviona), bageri (iznajmljivanje bagera), bazeni (održavanje bazena), bijeljenje rublja, blagajne (održavanje i popravak blagajni), bojleri (čišćenje i popravak bojlera), brave (popravak brava), buldožeri (iznajmljivanje buldožera), bunari (kopanje bunara), bušenje bunara, centralno grijanje (postavljanje i popravak instalacija centralnog grijanja), čišćenje dimnjaka, čišćenje odjeće, čišćenje posteljine, čišćenje putev, čišćenje unutrašnjosti zgrada [domaćinstvo], čišćenje vozila, čišćenje zgrada [spoljnih površina], deratizacija, dezinfekcija, dimnjaci (čišćenje dimnjaka), domaćinstvo (obnavljanje namještaja) [restauriranje], domaćinstvo (održavanje namještaja), domaćinstvo (presvlačenje namještaja [tapeciranje]), električni aparati (postavljanje i popravak električnih aparata), fabrike (gradnja fabrika), fotografski aparati (popravak fotografskih aparata), gorionici (održavanje i popravak plamenika), građevinski radovi (nadzor građevinskih radova), gume (zamjena guma), gume za točkove (vulkanizacija guma za točkove) [popravak], informacije o graditeljstvu, informacije o popravkama, iskorištavanje kamenoloma, izgradnja (oglas o izgradnji), izgradnja *, izgradnja štandova i prodavaonica, iznajmljivanje bagera, iznajmljivanje buldožera, iznajmljivanje dizalica [mašine za gradilišta], iznajmljivanje mašina za čišćenje, iznajmljivanje mašina za gradilišta, iznajmljivanje mašina za metenje, iznajmljivanje uređaja za čišćenje ulica, izolovanje (usluge izolovanja) [građevinski radovi], kalaisanje [popravke], kamenolomi (vađenje kamena), kancelarijski aparati (postavljanje, popravak i održavanje kancelarijskih aparata), kinoprojektori (popravak i održavanje kino-projektora), kišobrani (popravak kišobrana), klimatizacija vazduha (postavljanje i popravak uređaja za klimatizaciju), kompjuteri (postavljanje održavanje i popravak kompjutera), kotlovi (čišćenje i popravak kotlova), koža

(održavanje, čišćenje i popravak kože), krađa (postavljanje i popravak alarmnih uređaja protiv krađe), krovopokrivači (usluge krovopokrivača), krzno (održavanje, čišćenje i popravak krzna), kuhinje (opremanje kuhinja), kvar na automobilu (pomoć pri kvaru na automobilu) [popravak], lakiranje, liftovi (postavljanje i popravak liftova), luke (izgradnja luka), malterisanje, mašine (obnavljanje istrošenih ili djelimično oštećenih mašina), mašine (postavljanje, održavanje i popravak mašina), molerske usluge, unutrašnje i spoljašnje [bojanje], motori (obnavljanje istrošenih ili djelimično oštećenih motora), muzički instrumenti (restauriranje muzičkih instrumenata), nadzor građevinskih radova [vođenje], naftovodi (postavljanje i održavanje naftovoda), natpisi [firme] (bojanje ili opravka natpisa), navodnjavanje (postavljanje i popravak uređaja za navodnjavanje), obavljanje podvodnih popravki, obnavljanje [prekranje] odjeće, obnavljanje namještaja [restauriranje], obrada protiv rđe, obuća (popravak obuće), obućarski radovi, odijela (popravak odijela), odjeća (čišćenje odjeće), odjeća (obnavljanje odjeće), odjeća (peglanje odjeće), održavanje vozila, oštrenje noževa, peći (postavljanje i popravak peći), peglanje odjeće parom, peglanje rublja, pjeskarenje [brušenje pješčanom pualicom], plavi kamen (glačanje plavim kamenom), podmazivanje vozila, podmorska izgradnja, podmorske popravke, poliranje vozila, pomoć pri kvaru vozila [popravak], popravak i održavanje kinoprojektora, popravci (informacije o popravcima), postavljanje papirnih tapeta, postavljanje skela, posteljno rublje (čišćenje postelnog rublja), požar (postavljanje i popravak uređaja za dojavu požara), pranje, pranje automobile, pranje prozora, pranje vozila, presvlačenje namještaja [tapeciranje], pristaništa (izgradnja pristaništa), prozori (pranje prozora) prozori i vrata (postavljanje prozora i vrata), pumpe (popravak pumpi), putevi (postavljanje slojeva za pokrivanje na ceste), radilište (iznajmljivanje mašina za gradilište), rashladni uređaji (postavljanje i popravak rashladnih uređaja), rđa (obrada protiv rđe), rđa (preventivna obrada protiv rđe) za vozila, restauracija muzičkih instrumenata, restauracija umjetničkih djela, riznice (održavanje i popravak riznica), rublje (bijeljenje rublja), rublje (peglanje rublja), rublje (pranje rublja), rušenje građevinskih objekata, servisne stanice, skele (postavljanje skela), skladišta (postavljanje i popravak skladišta), smetnje (uklanjanje smetnji električnih instalacija), snijeg (proizvodnja vještačkog snijega), stanice (servisne stanice), stilski namještaj (popravka stilskog namještaja), suncobrani (popravljanje suncobrana), suvo čišćenje, šivenje, štetočine (uništavanje štetočina osim u poljoprivredi), tapaciranje (popravke), tapete (postavljanje tapeta), telefoni (postavljanje i popravak telefona), ulošci s tonerom za štampače (usluge zamjene uložaka s tonerom za štampače), uništavanje štetočina [osim u poljoprivredi], urarstvo, časovničarstvo (održavanje i popravak svih vrsta satova), vađenje rude, vodoinstalaterski radovi, vozila (čišćenje vozila), vozila (održavanje vozila), vozila (podmazivanje vozila), vozila (poliranje vozila), vozila (pomoć pri kvaru vozila) [popravak], vozila (pranje vozila), vozila (zaštita vozila od rđe), vulkaniziranje gumenih točkova [popravka], zakivačke usluge, zamjena guma, zaštite građevina od vlage [izgradnja], zgrade (čišćenje zgrada) [spoljnih površina], zgrade (unutrašnje čišćenje zgrada), zidanje ciglom, zidarski radovi.

(111) **16891**

(151) 27.02.2025.

(210) Ž-2022-291

(220) 17.06.2022.

(732) NBA Properties, Inc., Olympic Tower - 645 Fifth Avenue, 10022, New York, New York, US
(540)



(550) I

(740) Miladin Popović, Đoka Miraševića 21/III, 81000, Podgorica

(511) Klasa 25: Odjeća, obuća, pokrivala za glavu; odjeća, naime čarape, obuća, cipele za košarku, patike za košarku, majice, košulje, polo majice, dukserice, donji djelovi trenerke, pantalone, majice na bretele, dresovi, kratke pantalone, pižame, sportske majice, ragbi majice, džemper, kaiševi, spavaćice, šeširi, kape, vizir kačketi, trenerke za zagrijavanje, donji djelovi trenerki za zagrijavanja, dresovi za zagrijavanja, majice za vježbanje ubačaja, jakne, blejzeri, kravate (odeća), džepne maramice, maramice, vjetrovke, jakne sa kapuljacom, kaputi, portikle za bebe koje nijesu od papira, oprema za bebe (odjeća), trake za glavu, ručne trake (odjeća), kecelje, donje rublje, bokserice, uske bokserice, široke pantalone, štitnici za uši, rukavice, rukavice samo sa palcem, šalovi, pletene i štrikane majice, haljine od žerseja, haljine, dresovi i uniforme za navijacće, odjeća za plivanje, odijela za plivanje, kupaći kostimi, bikini, tankini kupaći kostimi, gaćice za plivanje, gaćice za kupanje, šorcevi za surfovanje, gumirana odeća za vodu, marame za plažu, pokrivala za kupaći kostim, ogrtači za kupaći kostim, sandale, sandale za plažu, šeširi za plažu, štitnici za sunce sa vizirom, kape za plivanje, kape za kupanje, nova pokrivala za glavu sa prikačenim umecima.

Klasa 28: Igre, igračke i predmeti za igru; aparati za video igre; gimnastički i sportski artikli; ukrasi za jelke, naime, košarkaške lopte, loptice za golf, lopte za igralište, sportske lopte, gumene lopte i pjenaste lopte, plišane lopte za igru, plastične lopte za igru, mrežice za košarku, table za košarku, minijature table za košarku, pumpe i igle za naduvavanje košarkaških lopti; štapovi za golf, torbe za golf, podmetači za golf, oprema za golf, naime, alat za popravku golf terena, kupice na koje se stavlja lopta, markeri lopti, pokrivala za torbe za golf, pokrivala za glave golf štapova, rukavice za golf, kutije za golf lopte, posebna zelena staza za golf; držači za bilijarske štapove, kugle za bilijar, trouglovi za bilijar, pikado ornari, elektronske košarkaške igrice na tabli, table za košarkaške igrice, košarkaške igrice, akcione igrice, društvene igrice za odrasle i djecu, trivia informacione igrice i elektronski video arkadni uređaji, košarkaški setovi koji se sastoje od mrežice i zviždaljke, lutke, dekorativne lutke, lutke za kolekciju, akcione figure za igru, akcione figure karikature, punjene igračke, plišane igračke, slagalice, montažni blokovi za igre, ukrasi za božićnu jelku i božićne čarape; vozila za igru u obliku automobila, kamiona, vozova i kombija, svi sa temom košarke, nove pjenaste igračke u obliku prsta ili trofeja, igračke trofeji, karte za igru, igre sa kartama, igračke koje prave zvuk, igračke za kućne ljubimce; igračke za plažu, naime lopte za plažu, lopte na naduvavanje, kantice za igru, lopatice za igru, igračke za pijesak, igračke za bazen sa pijeskom, gurnene igračke za vodu; oprema za bazen, naime plivačka oprema za plutanje, oprema za plutanje u bazenu, igračke za splavarenje na vodi, pjenasta oprema za plutanje, kolutovi za plivanje, kolutovi za plivanje u bazenu, pjenasti kolutovi, daske za plivanje,

Klasa 41: Obrazovne usluge; pripremanje obuke; razonoda; sportske i kulture aktivnosti, naime, razonoda i obrazovne usluge u vidu televizijskih i radio programa iz oblasti košarke i prikazivanja uživo košarkaških igara i košarkaških priredbi; usluge produkcije i distribucije radio i televizijskih šou programa sa košarkaškim utakmicama, košarkaškim događajima i programima iz oblasti košarke; usluge vođenja i organizovanja košarkaških klinika i kampova, klinika i kampova za trenere, klinika i kampova za plesne timove i košarkaške igre; usluge razonode u vidu ličnog pojavljivanja

kostimiziranih maskota ili plesnih timova na košarkaškim utakmicama i priredbama, klinikama, kampovima, promocijama i drugim događajima u vezi sa košarkom, specijalnim događajima i žurkama; usluge kluba obožavalaca; usluge razonode, naime pružanje veb sajta sa multimedijским sadržajem koji se ne može preuzimati u vidu najvažnijih televizijskih događaja, interaktivnih najvažnijih televizijskih događaja, video snimaka, video strim snimaka, interaktivnih video izbora najvažnijih događaja, radio programa, najvažnijih radijskih događaja i audio snimaka iz oblasti košarke; pružanje vijesti i informacija u vidu statistika i drugih tema iz oblasti košarke; omogućavanje pristupa on-lajn igricama koje se ne mogu preuzimati, naime računarskim igricama, video igricama, interaktivnim video igricama i trivia igricama; usluge razonode u vidu imaginarnih košarkaških liga; pružanje onlajn računarske baze podataka iz oblasti košarke.c

(111) **16892**

(151) 27.02.2025.

(210) Ž-2023-464

(220) 17.11.2023.

(732) Trinapower Co., Ltd., 2 Tianhe Road, Xinbei District, Changzhou City, Jiangsu Province, CN
(540)

FUTRUS

(550) I

(740) Dragan Prelević, Bulevar Svetog Petra Cetinjskog 130/VII, Podgorica

(511) Klasa 6: Metalni konzolni nosač; metalni podupirači; nosač za metalne cijevi; metalni spojevi za cijevi; metalni krovni pokrivač; metalna krovna ploča; krovište od metala; krovišta od metala sa fotonaponskim ćelijama; ramovi od metala za gradnju; metalni nosači za građevinske i montažne panele.

Klasa 9: Fotonaponski inverter; superkondenzatori za skladištenje energije; elektrolizeri; oprema za proizvodnju fotonaponske energije; fotonaponski uređaji i oprema za proizvodnju solarne energije; fotonaponski paneli; fotonaponske ćelije; solarni paneli za proizvodnju električne energije; akumulatori, električni; solarne baterije.

Klasa 19: Crijep za stakleni krov; staklena cigla; krovni pokrivač, ne od metala; krovovi, ne od metala, koji sadrže fotonaponske ćelije; obloženo staklo; modifikovano ravno staklo za gradnju; građevinsko staklo; sigurnosno staklo; ravno staklo; izo staklo (zgrada).

(111) **16893**

(151) 03.03.2025.

(210) Ž-2023-494

(220) 28.11.2023.

(732) ŠKORPION doo, Trebinjska bb, Servisna zona Igalo, 85347, Herceg Novi, ME

(540)



(550) I

(511) Klasa 35: Vođenje komercijalnih poslova; komercijalna administracija; kancelarijski poslovi usluge prodaje robe u trgovini na malo; trgovina na veliko; trgovina posredstvom prodajnih kataloga, dopisno ili elektronskim putem, na primjer posredstvom weba ili putem telefona.

Klasa 39: Ambalažiranje i skladištenje proizvoda; transportne usluge, prevoz robe; pakovanje robe, skladištenje robe, isporuka robe.

(111) **16894**

(151) 03.03.2025.

(210) Ž-2023-500

(220) 01.12.2023.

(732) MONTENEGRO-PETROL d.o.o. Podgorica, Ul. Bohinjska 35, Podgorica, ME

(540)



(550) I

(511) Klasa 29: Maslinovo ulje.

Klasa 35: Prodaja i veleprodaja maslinovog ulja.

(111) **16895**

(151) 03.03.2025.

(210) Ž-2023-271

(220) 26.07.2023.

(732) Crystal Castle Limited, Sea Meadow House, P.O. Box 116, Road Town, Tortola, VG

(540)

AEER

(550) I

(740) Božidar S. Radulović, Baku 30/5, Podgorica

(511) Klasa 34: Duvan; cigarete koje sadrže zamene za duvan i koje nisu za medicinsku upotrebu; elektronske cigarete; tečni rastvori za električne cigarete; cigarete sa filterom; oralni isparivači za

pušače; rastvori sa tečnim nikotinom za električne cigarete; filteri za cigarete; cigarete; arome, izuzev esencijalnih ulia, za upotrebu u elektronskim cigaretama; patrone za elektronske cigarete; uređaji za zagrevanje duvana u svrhu inhalacije; lule za elektronske cigarete; kutiie za cigarete, tabakere; cigare; trave za pušenje; elektronske cigare; torbice za elektronske cigarete; zamenski i strukturni delovi za elektronske cigarete; raspršivači za elektronske cigarete.

(111) **16896**

(151) 03.03.2025.

(210) Ž-2023-501

(220) 01.12.2023.

(732) Ivan Kapisoda,, Mainski put, Rakita 5,, Budva, ME

(540)

Pizana

(550) I

(511) Klasa 25: Odjeća, obuća, pokrivala za glavu.

Klasa 35: Oglašavanje i reklamiranje, vođenje komercijalnih poslova, komercijalna administracija, kancelarijski poslovi.

(111) **16897**

(151) 03.03.2025.

(210) Ž-2023-234

(220) 05.07.2023.

(732) DORPAN, S.L., C/ Gremio Toneleros, 24 -, Poligono Son Castelló, 07009 , Palma de Mallorca, Islas Baleares, ES

(540)



(550) I

(740) Božidar S. Radulović, Baku 30/5, 81000, Podgorica

(511) Klasa 43: Usluge pružanja hrane i pića; privremeni smještaj; hotelske usluge; hotelske rezervacije; uređenje hotelskog smještaja; usluge hotelskih rezervacija koje se pružaju putem interneta; Konsultantske usluge u vezi s hotelskim objektima; informacije koje se odnose na hotele; pružanje informacija o hotelima putem veb stranice; hotelske usluge za željene klijente.

(111) **16898**

(151) 03.03.2025.

(210) Ž-2022-271

(220) 01.06.2022.

(732) Fleka doo, 4.Jul S/28/4/12, 81250, Cetinje, ME
(540)



(550) I

(511) Klasa 35: Osiguranje; finansijski poslovi; monetarni poslovi; upravljanje nekretninama.

Klasa 36: Osiguranje; finansijski poslovi; monetarni poslovi; upravljanje nekretninama

Klasa 42: Naučne i tehnološke usluge kao i pripadajuće usluge istraživanja i koncepcije; usluge industrijskih analiza i istraživanja; koncepcija i razvoj računara i računarskih programa /hardvera i softvera.

(111) **16899**

(151) 03.03.2025.

(210) Ž-2023-196

(220) 09.06.2023.

(732) Fleka doo, 4.Jul S/28/4/12, 81250, Cetinje, ME

(540)

presto

(550) I

(511) Klasa 35: Oglašavanje i reklamiranje; vođenje komercijalnih poslova; komercijalna administracija; kancelarijski poslovi.

Klasa 36: Osiguranje; finansijski poslovi; monetarni poslovi; upravljanje nekretninama.

Klasa 42: Naučne i tehnološke usluge kao i pripadajuće usluge istraživanja i koncepcije; usluge industrijskih analiza i istraživanja; koncepcija i razvoj računara i računarskih programa /hardvera i softvera.

(111) **16900**

(151) 03.03.2025.

(210) Ž-2023-235

(220) 05.07.2023.

(732) DORPAN, S.L., C/ Gremio Toneleros, 24 -, Poligono Son Castelló, 07009 , Palma de Mallorca, Islas Baleares, ES

(540)



(550) I

(740) Božidar S.Radulović, Baku 30/5, 81000, Podgorica

(511) Klasa 43: Usluge pružanja hrane i pića; privremeni smještaj; hotelske usluge; hotelske rezervacije; uređenje hotelskog smještaja; usluge hotelskih rezervacija koje se pružaju putem interneta; Konsultantske usluge u vezi s hotelskim objektima; informacije koje se odnose na hotele; pružanje informacija o hotelima putem veb stranice; hotelske usluge za željene klijente.

(111) **16901**

(151) 05.03.2025.

(210) Ž-2022-298

(220) 24.06.2022.

(732) "WELL DONE MN" DRUŠTVO SA OGRANIČENOM ODGOVORNOŠĆU KOTOR, Put Prvoboraca broj 215, Kotor, ME

(540)



(550) I

(740) Balša Polović, BSP centar - 13 jula bb, Budva

(511) Klasa 35: Oglašavanje i reklamiranje; vođenje komercijalnih poslova; komercijalna administracija; kancelarijski poslovi.

Klasa 36: Osiguranje; finansijski poslovi; monetarni poslovi; upravljanje nekretninama.

Klasa 37: Izgradnja; popravke; usluge postavljanja (instaliranja).

Klasa 38: Telekomunikacije.

Klasa 39: Prevoz; ambalažiranje i skladištenje proizvoda; organizovanje putovanja.

Klasa 41: Obuka; stručno osposobljavanje; razonoda; sportske i kulturne djelatnosti.

Klasa 42: Naučne i tehnološke usluge kao i pripadajuće usluge istraživanja i koncepcije; usluge industrijskih analiza i istraživanja; koncepcija i razvoj računara i računarskih programa /hardvera i softvera/.

Klasa 43: Usluge obezbjeđivanja hrane i pića; privremeno primanje na stan.

Klasa 45: Pravne usluge; sigurnosne usluge za zaštitu imovine i lica; lične i društvene usluge koje pružaju drugi, namijenjene za zadovoljenje ljudskih potreba.

(111) **16902**

(151) 05.03.2025.

(210) Ž-2022-287

(220) 10.06.2022.

(732) Creaticon d.o.o. Zagreb, Blaža Šišćarića br. 10, Zagreb, HR

(540)



(550) I

(740) Ivan Raičević, Vladike Visariona Borilovića, Master Quart, ulaz C1, stan 6, Podgorica

(511) Klasa 3: balzam za usne [ne medicinski]; balzami (Neljekoviti -); balzami [osim za medicinske svrhe]; balzami za kožu (nemedicinski); balzami za usne; balzami za usne [bez ljekovitog učinka]; bazna krema; bB kreme; dekorativna kozmetika; dermatološke kreme [koje nisu medicinske]; dezodoransi; dezodoransi i antiperspiranti; dezodoransi za ljude; dezodoransi za osobnu uporabu; dezodoransi za tijelo [parfumerijski proizvodi]; esencijalna ulja; funkcionalna kozmetika; gel poslije brijanja; gel za brijanje; gel za kupanje i tuširanje; gelovi za brijanje; gelovi za čišćenje; gelovi za kosu; gelovi za kozmetičku primjenu; gelovi za kupanje; gelovi za kupanje i tuširanje, osim za medicinske potrebe; gelovi za kupanje (Neljekoviti -); gelovi za lice; gelovi za masažu, osim za medicinske svrhe; gelovi za ruke; gelovi za tijelo; gelovi za tijelo i lice [kozmetički proizvodi]; gelovi za tuširanje; hidratantna krema poslije brijanja; hidratantne kreme [kozmetičke]; hidratantne kreme protiv starenja; hidratantne kreme za lice [kozmetičke]; hidratantne kreme za uporabu nakon sunčanja; hidratantne maske; hidratantni kozmetički proizvodi protiv starenja; hidratantni losioni za tijelo [kozmetički]; hidratantni preparati za kosu; hidratantni preparati za kožu; hidratizirajuće kreme za tijelo [kozmetičke]; hidratizirajući gelovi [kozmetički]; hidratizirajući koncentri [kozmetički]; hidratizirajući losioni za tijelo [kozmetika]; hranjive kozmetičke kreme; hranjive kreme; hranjive kreme (Nemedicinske -); kompaktni puder [kozmetika]; kompaktni puder za lice; koncentri za kupke (Neljekoviti -); korektor tena; korektori [kozmetika]; korektori za kožne nepravilnosti; korektori za podočnjake; koža (kozmetički proizvodi za njegu kože); kozmetička sredstva za kožu s borama; kozmetička ulja; kozmetičke kreme i losioni; kozmetičke kreme za njegu lica i tijela; kozmetičke kreme za ruke; kozmetičke kreme za učvršćivanje kože oko očiju; kozmetički losioni; kozmetički losioni za kosu; kozmetički losioni za sunčanje; kozmetički piling za tijelo; kozmetički preparati s pantenolom; kozmetički preparati za sunčanje; kozmetički preparati za učvršćivanje kože; kozmetički preparati za kosu i tjeme; kozmetički preparati za kupanje; kozmetički preparati za kupanje i tuširanje; kozmetički preparati za lice; kozmetički preparati za njegu tijela; kozmetički preparati za obnavljanje kože; kozmetički preparati za zaštitu od sunca; kozmetički proizvodi; kozmetički proizvodi s hijaluronskom kiselinom; kozmetički proizvodi u obliku gelova; kozmetički proizvodi u obliku krema; kozmetički proizvodi u obliku mlijeka; kozmetički proizvodi u obliku pudera; kozmetički proizvodi u obliku losiona; kozmetički proizvodi u obliku ulja; kozmetički proizvodi za hidrataciju; kozmetički proizvodi za kožu; kozmetički proizvodi za kosu; kozmetički proizvodi za njegu kože u obliku aerosola; kozmetički proizvodi za osobnu uporabu; kozmetički proizvodi za suhu kožu; kozmetički proizvodi za tuširanje; kozmetički puder; kozmetički puderi za

lice; kozmetički sapun; kozmetički sapuni; kozmetički serumi; kozmetika; kozmetika i kozmetički preparati; kozmetika za djecu; kozmetika za njegu kože; kozmetika za njegu ljepote; kozmetika za usne; krema protiv bora; krema za brijanje; krema za čišćenje kože; krema za čišćenje kože [nemedicinska]; krema za kosu; krema za kožu; krema za lice; krema za lice (nemedicinska); krema za mikrodermoabraziju; krema za oči; krema za ruke; krema za sunčanje; krema za svijetli ten; krema za tijelo; krema za usne; kreme i losioni za sunčanje; kreme (Kozmetika-); kreme, losioni i gelovi za hidrataciju; kreme nakon brijanja; kreme (neljekovite) za oči; kreme (Neljekovite -) za tijelo; kreme poslije sunčanja; kreme prije brijanja; kreme protiv celulita; kreme protiv starenja; kreme za brijanje; kreme za čišćenje; kreme za dan; kreme za depilaciju; kreme za kosu; kreme za kozmetičke potrebe; kreme za kožne proizvode; kreme za kožu; kreme za kožu [nemedicinske]; kreme za kupanje (Neljekovite -); kreme za lice; kreme za lice [kozmetičke]; kreme za lice za kozmetičku uporabu; kreme za njegu kose; kreme za njegu kože; kreme za njegu kože i skidanje šminke, ne za medicinsku uporabu; kreme za njegu kože [kozmetičke]; kreme za njegu kože, osim za medicinsku upotrebu; kreme za njegu kože za kozmetičke potrebe; kreme za piling; kreme za prije brijanja; kreme za skidanje šminke; kreme za sunčanje; kreme za sunčanje za bebe; kreme za svijetlu put [za kozmetičku primjenu]; kreme za tamnjenje kože; kreme za tijelo [kozmetika]; kreme za tuširanje; kreme za učvršćivanje kose; kreme za učvršćivanje kože; kreme za zaštitu kose; kreme za zaštitu od sunca; kreme za zaštitu od sunca [kozmetika]; kruti sapuni za pranje tijela; kugle za kupanje; losion za bebe; losion za čišćenje kože; losion za ruke (nemedicinski); losion za sunčanje; losion za sunčanje [kozmetika]; losion za toniranje kože lica, tijela i ruku; losion za usporavanje starenja; losioni nakon brijanja; losioni nakon sunčanja; losioni protiv bora oko očiju; losioni za bebe; losioni za bojenje za kosu; losioni za brijanje; losioni za čišćenje; losioni za kozmetičku upotrebu; losioni za kupanje; losioni za lice [kozmetički]; losioni za ruke; losioni za skidanje šminke; losioni za sunčanje; losioni za tijelo; losioni za upotrebu poslije brijanja; maske [kozmetičke] za lice; maske od gline za kožu; maske za čišćenje; maske za čišćenje lica; maske za hidrataciju kože; maske za kosu; maske za kožu [kozmetika]; maske za tijelo; maslac za lice; maslac za tijelo; mirisi; mirisi i parfimerijski proizvodi; mirisi [parfemi]; mirisni losioni i kreme za tijelo; mirisni losioni [toaletni preparati]; mirisni losioni za tijelo [toaletni preparati]; mirisni losioni za tijelo; mirisni puder [za kozmetičku uporabu]; mirisni sapuni; mirisni sprej za tijelo; mliječni losioni za njegu kože; mlijeka za čišćenje za njegu kože; mlijeka za ruke; mlijeka za sunčanje [kozmetika]; mlijeka za tijelo; mlijeko [kozmetičko]; mlijeko za čišćenje lica; mlijeko za čišćenje za kozmetičke svrhe; mlijeko za čišćenje za toaletnu upotrebu; mlijeko za kupanje; mlijeko za sunčanje; neljekovite kreme za čišćenje; neljekovite kreme za lice; nemedicinska kozmetika; nemedicinske hidratantne kreme; nemedicinske kreme; nemedicinske kreme za njegu kože vlasišta; nemedicinski losioni; nemedicinski losioni za čišćenje kože; nemedicinski losioni za kožu; nemedicinski preparati za njegu kože; nemedicinski preparati za ljepotu; nemedicinski preparati za kupanje; nemedicinski preparati za njegu lica; noćna krema; noćne kreme [kozmetika]; osvježivač za tijelo; osvježivači za kožu; parfem; parfemi; parfemi u krutom stanju; parfemska voda; peelinzi za lice; piling za tijelo; pilinzi za lice [kozmetika]; pilinzi za lice [nemedicinski]; pilinzi za ruke; pilinzi za stopala; pjena za brijanje; pjena za kupanje; pjenasti gelovi za kupanje; pjene za brijanje; pjene za čišćenje kože [kozmetički proizvod]; pjene za čišćenje tijela; pjene za kupanje; pjene za kupanje [nemedicinske]; pjene za prije brijanja; pjene za tuširanje; pjenušava kupka; pomade za usta; preparati za čišćenje lica [kozmetički]; preparati za njegu kose; preparati za njegu kože, očiju i noktiju; preparati za njegu poslije brijanja; preparati za njegu stopala (nemedicinski); preparati za njegu vlasišta (Nemedicinski -); preparati za zaštitu od sunca [kozmetika]; preparati za zaštitu od sunca; preparati nakon brijanja; preparati od aloe vere za kozmetičke svrhe; preparati od kolagena za kozmetičke primjene; preparati protiv starenja kože; preparati protiv znojenja; preparati za čišćenje ruku; preparati za hidrataciju [kozmetika]; preparati za njegu kod sunčanja [kozmetika]; preparati za njegu kose; preparati za njegu kose, ne za medicinske

potrebe; preparati za njegu kože; preparati za njegu kože za uklanjanje bora; preparati za njegu lica; preparati za njegu tijela bez ljekovitog učinka; preparati za njegu usana, bez ljekovitog učinka; preparati za piling lica namijenjeni kozmetičkoj upotrebi; preparati za skidanje šminke; preparati za uklanjanje dlačica i za brijanje; preparati za uređivanje kose; prirodna ulja za kozmetičku uporabu; proizvodi šminke za lice i tijelo; proizvodi za brijanje; proizvodi za hidrataciju; proizvodi za hidrataciju kože; proizvodi za njegu muške kose; proizvodi za zaštitu usana (nemedicinska); proizvodi za zaštitu usana [kozmetička]; puder za lice; puder za lice u prahu; puder za tijelo; retinol krema za kozmetičke potrebe; šampon protiv peruti, ne za medicinske potrebe; šampon u pjenu za bebe; šampon za bebe; šampon za kosu; šampon za tijelo; šamponi; šamponi protiv peruti; šamponi-regeneratori; šamponi u čvrstom stanju; šamponi za kosu; šamponi za ljudsku kosu; šamponi za osobnu upotrebu; šamponi za tijelo; sapun za brijanje; sapun za kožu; sapun za kupanje; sapun za tuširanje; sapunasti gelovi; sapuni; sapuni i gelovi; sapuni u gelu; sapuni u pločicama; sapuni za brijanje; sapuni za lice; sapuni za njegu tijela; sapuni za ruke; serum protiv starenja; serumi za kosu; serumi za kozmetičke potrebe; serumi za kožu, bez ljekovitog učinka; serumi za lice za kozmetičku uporabu; serumi za njegu kose; serumi za oblikovanje kose; šminka; šminka za lice; sprejevi za tijelo; sredstva za čišćenje ruku; sredstva za hidrataciju tijela; sredstva za hranjenje kose; sredstva za ispiranje kose [šamponi s regeneratom]; sredstva za njegu kose; sredstva za piling; sredstva za piling tijela; sredstva za piling za čišćenje kože; sredstva za piling za kozmetičke potrebe; sredstva za piling za njegu kože; sredstva za poboljšanje izgleda kože; sredstva za pranje kose i tijela; sredstva za pranje ruku; sredstva za sunčanje; sredstva za tuširanje; sredstvo za čišćenje ruku; suhi šamponi; tekući puder; tekući sapun; tekući sapuni; tekući sapuni za ruke i lice; toneri za kozmetičku primjenu; tonici [kozmetika]; tonici za kosu; tonici za kožu [nemedicinski]; tonici za lice; tonici za tijelo; tonik za kosu; tonik za kosu (nemedicinski); tonik za lice [kozmetički]; tretmani za njegu kose za kozmetičke svrhe; ublažavajuće kreme; ulja za kosu; ulja za lice; ulja za lice i tijelo; ulja za masažu; ulja za masažu lica; ulja za masažu, nemedicinska; ulja za masažu tijela; ulja za njegu kože [kozmetička]; ulja za njegu kože [nemedicinska]; ulja za regeneriranje kose; ulja za ruke (nemedicinska); ulja za sunčanje; ulja za sunčanje [kozmetika]; ulja za sunčanje za kozmetičku upotrebu; ulja za tijelo [kozmetika]; ulje za kupanje; ulje za masažu; ulje za sunčanje; ulje za sunčanje [kozmetika]; ulje za tijelo; ulje za tijelo u spreju; ulje za učvršćivanje kose; vazelin za kozmetičku upotrebu; zaštita od sunca; zaštite od sunca za usne [kozmetika]; zaštitne kreme.

Klasa 5: antibakterijski farmaceutski preparati; antibakterijski farmaceutski proizvodi; antibakterijski gelovi; antibakterijski gelovi za higijenu kože, na bazi alkohola; antibakterijski losioni za ruke; antibakterijski preparati; antibakterijski preparati od gline; antibakterijski preparati protiv akni; antibakterijski sapun; antibakterijski sprejevi; antibakterijsko pjenasto sredstvo za čišćenje; antibakterijsko sredstvo za pranje ruku; antibakterijsko sredstvo za čišćenje; antibakterijsko sredstvo za čišćenje lica; antimikrobna sredstva prirodnog podrijetla za dermatološku uporabu; antimikrobna sredstva za dermatološku uporabu; antimikrobna sredstva za pranje lica; balzami za farmaceutske potrebe; balzami za medicinske svrhe; dermatološki farmaceutski proizvodi; dermatološki preparati; farmaceutske kreme; farmaceutski balzami za usne; farmaceutski losioni za kožu; farmaceutski preparati za liječenje epidermalnih problema; farmaceutski preparati; farmaceutski preparati za hidrataciju kože tijekom trudnoće; farmaceutski preparati za sprečavanje oštećenja kože tijekom trudnoće; farmaceutski preparati za liječenje poremećaja na koži; farmaceutski preparati za uporabu u dermatologiji; farmaceutski preparati za njegu kože; farmaceutski preparati za njegu kose; hidratantne kreme [farmaceutski proizvodi]; hidratantni losion za tijelo [farmaceutski proizvod]; kemijski preparati za farmaceutske potrebe; kemikalije za farmaceutske potrebe; kiseline za farmaceutske potrebe; krema za lice (Medicinska -); krema za ruke za medicinsku uporabu; kreme (Ljekovite -) za primjenu nakon izlaganja suncu; kreme (Ljekovite -) za usne; kreme za dermatološku uporabu; kreme za tijelo [Ljekovite]; losioni za farmaceutsku uporabu; losioni za njegu kože

[medicinski]; medicinske kreme; medicinske kreme za njegu kože; medicinske kreme za zaštitu kože; medicinski losioni nakon brijanja; medicinski losioni za kožu; medicinski losioni za ruke; medicinski preparati; piling za lice (Medicinski -); pilinzi [preparati] za pranje za medicinsku upotrebu; preparati za liječenje kože, s ljekovitim učinkom; preparati za njegu kose, s ljekovitim učinkom; preparati za kupanje za medicinske svrhe; preparati za kupke [ljekoviti]; preparati za liječenje akni; preparati za njegu kože za medicinske potrebe; serumi; sunce (masti protiv opekotina od sunca); vitaminski dodaci; vitaminski i mineralni dodaci hrani; vitaminski napici; vitaminski preparati.

Klasa 44: dermatološke usluge za liječenje problema s kožom; farmaceutske konsultacije; farmaceutske usluge; farmaceutske usluge za sastavljanje recepata; farmaceutski savjeti; farmaceutsko savjetovanje; higijenska i kozmetička njega ljudi; higijenska i kozmetička njega; konsultantske i informativne usluge koje se odnose na biofarmaceutske proizvode; konsultantske i informativne usluge koje se odnose na medicinske proizvode; konsultantske i informativne usluge koje se odnose na farmaceutske proizvode; konsultantske i informativne usluge koje se pružaju putem Interneta u vezi s farmaceutskim proizvodima; konsultantske usluge koje se pružaju putem Interneta u području njega tijela i lica; konsultantske usluge u području njega tijela i lica; konsultantske usluge u svezi s njegom kože; konsultantske usluge u svezi s kozmetičkom njegom; konsultantske usluge u svezi s kozmetikom; konsultantske usluge u svezi s ljepotom; kozmetičarske usluge; kozmetička i plastična kirurgija; kozmetička njega; kozmetička njega za ljude; kozmetičke usluge; kozmetičke usluge za njegu tijela; kozmetički saloni; kozmetički tretman; kozmetički tretman za kosu; kozmetički tretman za lice; kozmetički tretman za tijelo; kozmetički tretmani; kozmetičko savjetovanje; nanošenje kozmetičkih proizvoda na tijelo; nanošenje kozmetičkih proizvoda na lice; njega za ljepotu stopala; održavanje higijene za ljude; pružanje informacija o uslugama kozmetičkih salona; pružanje informacija u svezi s ljepotom; pružanje informacija u svezi s prehranom; pružanje nutritivnih informacija o hrani; pružanje savjeta o prehrani; pružanje uputa za prehranu; saloni (Kozmetički -); saloni za njegu kože; saloni za uljepšavanje; savjetodavne usluge u svezi s farmaceutskim proizvodima; savjetovanje o farmaciji; savjetovanje o prehrani; stručna savjetovanja u svezi s prehranom; stručne konsultacije o prehrani; stručne konsultacije u svezi sa zdravljem; tretmani mikrodermoabrazije u kozmetičke svrhe; usluge depilacije tijela voskom za uklanjanje dlačica kod ljudi; usluge farmaceuta za pripremu recepata; usluge farmaceutskog savjetovanja; usluge higijenske i kozmetičke njege; usluge kozmetičara; usluge kozmetičkih salona; usluge kozmetičkih tretmana za lice; usluge kozmetičkih tretmana lica i tijela; usluge kozmetičkih tretmana za tijelo, lice i kosu; usluge kozmetičkog šminkanja; usluge masaže; usluge mikrodermoabrazije; usluge salona [kozmetičkih]; usluge savjetovanja o šminkanju i nanošenju šminke; usluge savjetovanja o šminkanju koje se pružaju online ili osobno; usluge šminkanja; usluge za njegu kose; usluge za njegu kože; usluge za njegu lica.

(111) **16903**

(151) 06.03.2025.

(210) Ž-2023-514

(220) 12.12.2023.

(732) AIRBUS HELICOPTERS, Aéroport International Marseille Provence, 13725 Marignane Cedex, FR

(540)

HCare

(550) I

(740) Mladen Đ. Čolović, Ul. Marka Radovića br.37 stan br. 4, Podgorica

(511) Klasa 37: Instalacija, nadogradnja, održavanje, popravka i remont vozila za kretanje po vazduhu, strukturalnih djelova, dodataka, dinamičkih komponenti i opreme za iste; prilagođavanje (usluge instalacije) vozila za kretanje po vazduhu; usluge farbanja za vozila za kretanje po vazduhu; instalacija, nadogradnja, održavanje, popravka i remont simulatrora leta; instalacija, nadogradnje, održavanje i popravka računara i računarske opreme u oblasti aeronautike; informacione usluge u vezi sa održavanjem, popravkom i remontom vozila za kretanje po vazduhu; iznajmljivanje mašina i alata za održavanje, popravku i remont vozila za kretanje po vazduhu.

(111) **16904**

(151) 06.03.2025.

(210) Ž-2023-517

(220) 14.12.2023.

(732) PepsiCo, Inc., 700 Anderson Hill Road, Purchase, NY 10577-1444, US

(540)



(550) I

(740) Mladen Đ. Čolović, Marka Radovića 37, 1. sprat, stan br. 4., 81000, Podgorica

(511) Klasa 32: Mineralne i gazirane vode i ostala bezalkoholna pića; voćni napici i voćni sokovi; sirupi i ostali preparati za pripremanje napitaka, gazirana bezalkoholna pića.

(111) **16905**

(151) 06.03.2025.

(210) Ž-2022-286

(220) 01.06.2022.

(732) Mercedes-Benz Group AG, Mercedesstraße 120, 70372, Stuttgart, DE

(540)

G-CLASS

(550) I

(740) Zoran Mijović, Jovana Tomaševića 21, 81000, Podgorica

(511) Klasa 12: Motorna vozila i njihovi djelovi (sve uključeno u razred 12); električna vozila.
Klasa 41: Zabavne usluge; sportske usluge i kulturne aktivnosti.

(111) **16906**

(151) 06.03.2025.

(210) Ž-2023-520

(220) 15.12.2023.

(732) The Ritz-Carlton Hotel Company, L.L.C., 7750 Wisconsin Avenue, Bethesda, Maryland
20814, US

(540)

THE RITZ-CARLTON SPA

(550) I

(740) Mladen Đ. Čolović, Marka Radovića 37, 1. sprat, stan br. 4., 81000, Podgorica

(511) Klasa 44: Spa usluge, odnosno pružanje tretmana lica, kose, kože i tijela, usluge manikira i pedikira, usluge masaže, usluge depilacije tijela i usluge kozmetičkih salona.

(111) **16907**

(151) 06.03.2025.

(210) Ž-2023-456

(220) 09.11.2023.

(732) Whirlpool Properties Inc., 500 Renaissance Drive, Suite 101, 49085 Saint Joseph , Michigan,
US

(540)

KITCHENAID

(550) I

(740) Miladin Popović, Đoka Miraševića 21/III, 81000, Podgorica

(511) Klasa 8: Ručni alati i sprave (kojima se ručno upravlja); Pribor, kuhinjski noževi, i pribor za sječenje za upotrebu u kuhinji; noževi, viljuške i kašike; Otvarači za konzerve, neelektrični; Alati za rezanje kojima se ručno upravlja; Satare za meso; Sjeckalice kojima se ručno upravlja; Sjeckalice za povrće; Makaze; Sjekajući povrća kojima se ručno upravlja; Rezači jaja, neelektrični; Sjekajući paste (kojima se ručno upravlja); Noževi za povrće; Rezači za torte i kolače; Sjekajući pice, neelektrični; Rezači za hleb [kojima se ručno upravlja]; Pribor za oštrenje; Sjekajući [ručni alati]; Kutije prilagođene za pribor za jelo; Držači za noževe; Neelektrične ljuštalice za povrće; Drške noževa; Sjeckalice za voće i povrće, ručne; Korice za noževe; držač nareznica (ručni alati).

Klasa 24: Tekstil i zamjena za tekstil; Tekstil za upotrebu u kuhinji; kuhinjski ubrusi od tekstila; rukavice za rernu; podmetači za šerpe; stolnjaci od tekstila; vlakna za tapaciranje; salвете od tekstila; stono rublje, uključujući i stolnjake od tekstila; tekstilni nadstolnjaci; Kuhinjske prostirke; tekstilne navlake za kućne i kuhinjske uređaje; stoni podmetači od tekstila; navlake za sjedišta za nameštaj.

Klasa 25: Odjeća; pokrivala za glavu; obuća; kecelje; kuvarska uniforma; kuvarske kape.

(111) **16908**

(151) 06.03.2025.

(210) Ž-2022-380

(220) 06.09.2022.

(732) BLUESKY COSMETICS LIMITED, UNIT 303, 3/F LIPPO SUN PLAZA, NO 28 CANTON RD TST KL, HK

(540)



(550) I

(740) Božidar S. Radulović, Baku 30/5, 81000, Podgorica

(511) Klasa 3: Lakovi za nokte, preparati za njegu noktiju, naljepnice za nokte, sredstva za skidanje laka za nokte, kozmetika, lažni nokti, šminka, šamponi, vulkanski pepeo za čišćenje, preparati za poliranje, preparati za brušenje, eterična ulja, paste za zube, tamjan, kozmetika za životinje, preparati za parfimisanje vazduha.

(111) **16909**

(151) 06.03.2025.

(210) Ž-2023-161

(220) 12.05.2023.

(732) Eicher Motors Limited, 3rd Floor, Select Citywalk, A-3 District Centre, Saket 110017, New Delhi, IN

(540)



(550) I

(740) Miladin Popović, Đoka Miraševića 21/III, Podgorica

(511) Klasa 36: Finansijski poslovi; novčani (monetarni) poslovi; finansijske usluge; finansijska analiza i konsultantske usluge; pružanje finansijskih informacija; finansiranje zajmova; finansijski lizing; finansiranje kupovine vozila na lizing; finansiranje kupovine vozila preko lizinga; finansiranje kupovine putem najma; finansiranje kupovine na lizing; konsultacije o osiguranju; pružanje informacija o osiguranju; posredovanje u osiguranju; konsultovanje u vezi sa preuzimanjem rizika u osiguranju; konsultantske i posredničke usluge u vezi sa osiguranjem vozila; osiguranje od posledica nesrećnog slučaja.

Klasa 39: Usluge lizinga vozila.

(111) **16910**

(151) 06.03.2025.

(210) Ž-2023-162

(220) 12.05.2023.

(732) Eicher Motors Limited, 3rd Floor, Select Citywalk, A-3 District Centre, Saket 110017, New Delhi, IN

(540)

Royal Enfield Payment Options

(550) I

(740) Miladin Popović, Đoka Miraševića 21/III, Podgorica

(511) Klasa 36: Finansijski poslovi; novčani (monetarni) poslovi; finansijske usluge; finansijska analiza i konsultantske usluge; pružanje finansijskih informacija; finansiranje zajmova; finansijski lizing; finansiranje kupovine vozila na lizing; finansiranje kupovine vozila preko lizinga; finansiranje kupovine putem najma; finansiranje kupovine na lizing; konsultacije o osiguranju; pružanje informacija o osiguranju; posredovanje u osiguranju; konsultovanje u vezi sa preuzimanjem rizika u osiguranju; konsultantske i posredničke usluge u vezi sa osiguranjem vozila; osiguranje od posledica nesrećnog slučaja.

Klasa 39: Usluge lizinga vozila.

(111) **16911**

(151) 07.03.2025.

(210) Ž-2023-510

(220) 04.12.2023.

(732) PRINCIPIA BIOPHARMA INC., 55 Corporate Drive, Bridgewater, New Jersey, US

(540)

CENRIFKI

(550) I

(740) Božidar Radulović, Baku 30/5, 81000, Podgorica

(511) Klasa 5: Farmaceutski preparati za tretiranje multiple skleroze.

(111) **16912**

(151) 07.03.2025.

(210) Ž-2023-163

(220) 12.05.2023.

(732) The Coca-Cola Company, One Coca-Cola Plaza, 30313, Atlanta, Georgia, US

(540)



(550) I

(740) Miladin Popović, Đoka Miraševića 21/III, Podgorica

(511) Klasa 5: Farmaceutski i veterinarski preparati; sanitarni preparati za upotrebu u medicini; dijetetske supstance za upotrebu u medicini, hrana za bebe; flasteri, materijal za zavijanje; materijal za plombiranje zuba, zubarska smola; dezinfekciona sredstva; preparati za uništavanje štetočina; fungicidi, herbicidi.

Klasa 32: Piva; mineralne i gazirane vode i druga bezalkoholna pića; voćni napici i voćni sokovi; sirupi i drugi preparati za pravljenje napitaka.

(111) **16913**

(151) 07.03.2025.

(210) Ž-2023-176

(220) 24.05.2023.

(732) Eicher Motors Limited, 3rd Floor, Select Citywalk, A-3 District Centre, Saket 110017, New Delhi, IN

(540)

ROYAL ENFIELD HNTR 350

(550) I

(740) Miladin Popović, Đoka Miraševića 21/III, Podgorica

(511) Klasa 12: Motocikli; motori, skuteri; mopedi; motorizovana vozila na dva točka; električni motocikli; električni motori; električni skuteri; električni mopedi; električna motorizovana vozila na dva točka; djelovi i oprema za sve gore navedeno.

(111) **16914**

(151) 07.03.2025.

(210) Ž-2023-189

(220) 01.06.2023.

(732) MILBOURG d.o.o. Beograd-Novi Beograd, Bulevar Zorana Đinđića 64a, III sprat, 11070, Novi Beograd, RS

(540)

Tantissimo

(550) I

(740) Miladin Popović, Đoka Miraševića 21/III, Podgorica

(511) Klasa 5: Farmaceutski, medicinski i veterinarski preparati; sanitarni preparati za upotrebu u medicini; dijetetska hrana i supstance prilagođene za upotrebu u medicini ili veterinarsku upotrebu, hrana za bebe; dijetetski dodaci (dodaci ishrani) za ljude i životinje.

(111) **16915**

(151) 07.03.2025.

(210) Ž-2023-193

(220) 05.06.2023.

(732) Nicoventures Holdings Limited, Globe House, 1 Water Street, WC2R 3LA, London, GB

(540)



(550) I

(740) Miladin Popović, Đoka Miraševića 21/III, Podgorica

(511) Klasa 34: Zamjene za duvan (koje nijesu za upotrebu u medicini); elektronske cigarete; patroni (kertridži) za elektronske cigarete; tečnosti za elektronske cigarete; proizvodi od duvana koji se zagrijavaju; uređaji i njihovi djelovi koji služe za zagrijavanje duvana; zamjene duvana koje se udišu; snus sa duvanom; burmut sa duvanom; snus bez duvana; burmut bez duvana; vrećice nikotina bez duvana za oralnu upotrebu (koje nijesu za upotrebu u medicini).

(111) **16916**

(151) 07.03.2025.

(210) Ž-2023-197

(220) 12.06.2023.

(732) Corporación Habanos, S.A., Avenida Tercera entre 78 y 80, Centro de Negocios Miramar, Edificio Habana, 3er. Piso, Playa, La Habana, CU

(540)



(550) I

(740) Miladin Popović, Đoka Miraševića 21/III, Podgorica

(511) Klasa 34: Duvan i zamjene za duvan; cigarete i cigare; artikli za pušače; šibice.

(111) **16917**

(151) 10.03.2025.

(210) Ž-2023-220

(220) 27.06.2023.

(732) NBA Properties, Inc., Olympic Tower - 645 Fifth Avenue, 10022, New York, New York, US
(540)



(550) I

(740) Miladin Popović, Đoka Miraševića 21/III, Podgorica

(511) Klasa 25: Odjeća, obuća, pokrivala za glavu; odjeća, naime čarape, obuća, cipele za košarku, patike za košarku, majice, košulje, polo majice, dukserice, donji djelovi trenerke, pantalone, majice na bretele, dresovi, šorcevi, pidžame, sportske majice, ragbi majice, džemperi, kaiševi, kravate, spavaćice, šeširi, kape, vizir kačketi, kapice, trenerke za zagrijavanje, donji djelovi trenerki za zagrijavanje, dresovi za zagrijavanje, majice za vježbanje ubačaja, jakne, vjetrovke, jakne sa kapuljačom, kaputi, portikle za bebe koje nijesu od papira, trake za glavu, ručne trake, narukvice, kecelje, donje rublje, bokserice, široke pantalone, štitnici za uši, rukavice, rukavice samo sa palcem, šalovi, pletene i štrikane majice, haljine od žerseja, haljine, dresovi i uniforme za navijačice, odjeća za plivanje, odijela za plivanje, kupaći kostimi, bikini, tankini kupaći kostimi, gaćice za plivanje, gaćice za kupanje, šorcevi za surfovanje, gumirana odjeća za vodu, marame za plažu, pokrivala za kupaći kostim, ogrtači za kupaći kostim, sandale, sandale za plažu, šeširi za plažu, štitnici za sunce sa vizirom, kape za plivanje, kape za kupanje, nova pokrivala za glavu sa prikačenim umecima.

Klasa 28: Igre, igračke i predmeti za igru; uređaji za video igre; gimnastički i sportski predmeti; ukrasi za božićne jelke; igračke, igre i predmeti za igru, naime, košarkaške lopte, loptice za golf, lopte za igralište, sportske lopte, gumene lopte i pjenaste lopte, plišane lopte za igru, plastične lopte za igru, mrežice za košarku, table za košarku, minijaturne table za košarku, pumpe i igle za naduvavanje košarkaških lopti; štapovi za golf, torbe za golf, podmetači za golf, oprema za golf, naime, alat za popravku golf terena, kupice na koje se stavlja lopta, markeri lopti, pokrivala za torbe za golf, pokrivala za glave golf štapova, rukavice za golf, rukavice za golf loptice, prostirke za vježbanje golfa; stalci za bilijarske štapove, loptice za bilijar, stalci za bilijar, pikado ormari, elektronske košarkaške igrice na tabli, table za košarkaške igrice, košarkaške igrice, akcione igrice, društvene igrice za odrasle i djecu, trivia informacione igrice i elektronski video arkadni uređaji, košarkaški setovi koji se sastoje od mrežice i zviždaljke, lutke, dekorativne lutke, lutke za kolekciju, akcione figure za igru, akcione figure karikature, punjene igračke, plišane igračke, slagalice, montažni blokovi za igre, ukrasi za božićnu jelku i božićne čarape; vozila za igru u obliku automobila, kamiona, vozova i kombija, svi sa temom košarke, nove pjenaste igračke u obliku prsta ili trofeja, igračke trofeji, karte

za igru, igre sa kartama, igračke koje prave zvuk, igračke za kućne ljubimce; igračke za plažu, naime lopte za plažu, lopte na naduvavanje, kantice za igru, lopatice za igru, igračke za pijesak, igračke za bazen sa pijeskom, gumene igračke za vodu; oprema za bazen, naime plivačka oprema za plutanje, oprema za plutanje u bazenu, igračke za splavarenje na vodi, pjenasta oprema za plutanje, kolutovi za plivanje, kolutovi za plivanje u bazenu, pjenasti kolutovi, daske za plivanje, daske za surfovanje, peraja za plivanje, peraja za surfovanje, narukvice za plutanje i narukvice za pomoć pri plivanju, sva navedena roba za rekreaciju; odbojkaški setovi za igru koji se sastoje od lopte, mrežice, traka koje označavaju teren i zviždaljke, i vaterpolo setovi za igru koji se sastoje od lopte, mrežice i zviždaljke; dekorativne igračke od tkanine koje se puštaju da lete na vjetru; minijaturne reprodukcije stadiona, naime, mali plastični modeli stadiona za igru; staklene kugle sa snijegom; džojstici za video igre; džojstici za računarske igre; mašine za video igre za upotrebu sa televizorom i ručni kontroleri za konzole za video igre; trake za trčanje; banke igračke; fidžet spinneri; skejtbordovi.

Klasa 41: Obrazovanje; obuka; razonoda; sportske i kulturne djelatnosti; zabavne i obrazovne usluge u vidu televizijskih i radio programa iz oblasti košarke i prikazivanja uživo košarkaških igara i košarkaških priredbi; usluge produkcije i distribucije radio i televizijskih šou programa sa košarkaškim utakmicama, košarkaškim događajima i programima iz oblasti košarke; usluge vođenja i organizovanja košarkaških klinika i kampova, klinika i kampova za trenere, klinika i kampova za plesne timove i košarkaške igre; usluge razonode u vidu ličnog pojavljivanja kostimiziranih maskota ili plesnih timova na košarkaškim utakmicama i priredbama, klinikama, kampovima, promocijama i drugim događajima u vezi sa košarkom, specijalnim događajima i žurkama; usluge kluba obožavalaca; usluge razonode, naime pružanje veb sajta sa multimedijским sadržajem koji se ne može preuzimati u vidu najvažnijih televizijskih događaja, interaktivnih najvažnijih televizijskih događaja, video snimaka, video strim snimaka, interaktivnih video izbora najvažnijih događaja, radio programa, najvažnijih radijskih događaja i audio snimaka iz oblasti košarke; pružanje vijesti i informacija u vidu statistika i drugih tema iz oblasti košarke; omogućavanje pristupa on-lajn igricama koje se ne mogu preuzimati, naime računarskim igricama, video igricama, interaktivnim video igricama i trivia igricama; usluge razonode u vidu imaginarnih košarkaških liga; pružanje onlajn računarske baze podataka iz oblasti košarke.

(111) **16918**

(151) 10.03.2025.

(210) Ž-2023-276

(220) 01.08.2023.

(732) Nicoventures Holdings Limited, Globe House, 1 Water Street, WC2R 3LA, London, GB

(540)

VUSE GO RELOAD

(550) I

(740) Miladin Popović, Đoka Miraševića 21/III, Podgorica

(511) Klasa 34: Cigarete; duvan, sirov ili prerađen; proizvodi od duvana; zamjene za duvan (koje nijesu za upotrebu u medicini); cigare; cigarilosi; upaljači za pušače; šibice; proizvodi za pušače; papir za cigarete; tube za cigarete; filteri za cigarete; džepne mašine za motanje cigareta; ručne mašine za punjenje papirnih tuba duvanom; elektronske cigarete; patroni (kertridži) za elektronske cigarete; tečnosti za elektronske cigarete; proizvodi od duvana koji se zagrijavaju; uređaji i njihovi

djelovi koji služe za zagrijavanje duvana; uređaji i njihovi djelovi koji služe za zagrijavanje zamjena duvana; zamjene duvana koje se udišu; cigarete koje sadrže zamjene duvana; tabakere; kutije za cigarete; vrećice nikotina bez duvana za oralnu upotrebu (koje nijesu za upotrebu u medicini).

(111) **16919**

(151) 10.03.2025.

(210) Ž-2023-281

(220) 08.08.2023.

(732) American-Cigarette Company (Overseas) Limited, Route de France 17, 2926, Boncourt, CH
(540)



(550) I

(740) Miladin Popović, Đoka Miraševića 21/III, Podgorica

(511) Klasa 34: Cigarete; duvan, sirov ili prerađen; duvan za zamotavanje; duvan za lulu; duvanski proizvodi; zamjene za duvan (koje nijesu za upotrebu u medicini); cigare; cigarilosi; upaljači za cigarete za pušače; upaljači za cigare za pušače; šibice; artikli za pušače; papir za cigarete; tube za cigarete; filteri za cigarete; džepni aparati za zamotavanje cigareta; ručne mašine za ubrizgavanje duvana u papirne tube; elektronske cigarete; tečnosti za elektronske cigarete; duvanski proizvodi namijenjeni za zagrijavanje; elektronski uređaji i njihovi djelovi koji služe za zagrijavanje duvana.

(111) **16920**

(151) 10.03.2025.

(210) Ž-2023-282

(220) 08.08.2023.

(732) British American Tobacco Exports Limited, Globe House, 1 Water Street, WC2R 3LA,
London, GB
(540)

AURA

(550) I

(740) Miladin Popović, Đoka Miraševića 21/III, Podgorica

(511) Klasa 34: Cigarete; duvan, sirov ili prerađen; duvan za zamotavanje; duvan za lulu; duvanski proizvodi; zamjene za duvan (koje nijesu za upotrebu u medicini); cigare; cigarilosi; upaljači za

cigarete za pušaće; upaljači za cigare za pušaće; šibice; artikli za pušaće; papir za cigarete; tube za cigarete; filteri za cigarete; džepni aparati za zamotavanje cigareta; ručne mašine za ubrizgavanje duvana u papirne tube; elektronske cigarete; tečnosti za elektronske cigarete; duvanski proizvodi namijenjeni za zagrijavanje; elektronski uređaji i njihovi djelovi koji služe za zagrijavanje duvana.

(111) **16921**

(151) 10.03.2025.

(210) Ž-2023-283

(220) 08.08.2023.

(732) British American Tobacco Vranje a.d., 209 Stefana Prvovencanog Str, 17500, Vranje, RS

(540)



(550) I

(740) Miladin Popović, Đoka Miraševića 21/III, Podgorica

(511) Klasa 34: Cigarete; duvan, sirov ili prerađen; duvan za zamotavanje; duvan za lulu; duvanski proizvodi; zamjene duvan (koje nijesu za upotrebu u medicini); cigare; cigarilosi; upaljači za cigarete za pušaće; upaljači za cigare za pušaće; šibice; artikli za pušaće; papir za cigarete; tube za cigarete; filteri za cigarete; džepni aparati za zamotavanje cigareta; ručne mašine za ubrizgavanje duvana u papirne tube; elektronske cigarete; tečnosti za elektronske cigarete; duvanski proizvodi namijenjeni za zagrijavanje; elektronski uređaji i njihovi djelovi koji služe za zagrijavanje duvana.

(111) **16922**

(151) 10.03.2025.

(210) Ž-2023-284

(220) 08.08.2023.

(732) British American Tobacco Exports Limited, Globe House, 1 Water Street, WC2R 3LA, London, GB

(540)

CODE



(550) I

(740) Miladin Popović, Đoka Miraševića 21/III, Podgorica

(511) Klasa 34: Cigarete; duvan, sirov ili preraden; duvan za zamotavanje; duvan za lulu; duvanski proizvodi; zamjene za duvan (koje nijesu za upotrebu u medicini); cigare; cigarilosi; upaljači za cigarete za pušaće; upaljači cigare za pušaće; šibice; artikli za pušaće; papir za cigarete; tube za cigarete; filteri za cigarete; džepni aparati za zamotavanje cigareta; ručne mašine za ubrizgavanje duvana u papirne tube; elektronske cigarete; tečnosti za elektronske cigarete; duvanski proizvodi namijenjeni zagrijavanje; elektronski uređaji i njihovi djelovi koji služe za zagrijavanje duvana.

(111) **16923**

(151) 10.03.2025.

(210) Ž-2023-285

(220) 08.08.2023.

(732) ZETA FARMACEUTICI S.P.A., Via Mentana, 38, 36100, Vicenza, IT

(540)



(550) I

(740) Miladin Popović, Đoka Miraševića 21/III, Podgorica

(511) Klasa 5: dijetetski dodaci; dijetetske supstance i dodaci ishrani prilagođeni za medicinsku upotrebu; vitaminski preparati.

(111) **16924**

(151) 11.03.2025.

(210) Ž-2023-287

(220) 09.08.2023.

(732) Teva Pharmaceuticals Europe B.V., Piet Heinkade 107, 1019 GM, Amsterdam, NL

(540)

PRAZINE

(550) I

(740) Miladin Popović, Đoka Miraševića 21/III, Podgorica

(511) Klasa 5: Farmaceutski preparati za centralni nervni sistem.

(111) **16925**

(151) 11.03.2025.

(210) Ž-2023-357

(220) 22.09.2023.

(732) HUTCHMED Group Enterprises Limited, Vistra Corporate Services Centre, Marlborough & Queen Streets, Nassau, New Providence, BS

(540)

FRUZAQLA

(550) I

(740) Miladin Popović, Đoka Miraševića 21/III, Podgorica

(511) Klasa 5: Medicinski preparati za liječenje kancera.

(111) **16926**

(151) 11.03.2025.

(210) Ž-2023-152

(220) 09.05.2023.

(732) NIKE Innovate C.V., a limited partnership organized and existing under the laws of the Netherlands, One Bowerman Drive, 97005-6453, Beaverton, Oregon, US

(540)

SWOOSH

(550) I

(740) Mladen Čolović, Marka Radovića 37, Podgorica

(511) Klasa 9: Naočare; naočare za sunce; pomagala za oči; okviri i sočiva za naočare i sunčane naočare; dodatna oprema za naočare, naime, kaiševi, vezice za vrat i kaiševi za glavu; futrole za naočare i naočare za sunce; futrole za mobilne telefone i prenosive računarske uređaje; virtuelna roba koja se može preuzeti, naime računarski programi koji sadrže obuču i aksesoare za obuču, odjeću i aksesoare za odjeću, pokrivala za glavu i aksesoare za pokrivala za glavu, naočare i aksesoare za naočare, torbe i aksesoare za torbe, sportske torbe i aksesoare za sportske torbe, rančeve i aksesoare za rančeve, sportsku opremu i aksesoare za sportsku opremu, umjetnine i pribor za umjetnine, igračke i dodaci za igračke za korišćenje onlajn i u onlajn virtuelnim svjetovima.

Klasa 21: Pribor za kuću; boce za vodu; plastične flaše za vodu za višekratnu upotrebu koje se prodaju prazne; aluminijske flaše za vodu za višekratnu upotrebu koje se prodaju prazne; posude za domaćinstvo, naime vaze, flaše, kasice prasice, kante; kese za ručak, ne od papira; kutije za ručak od plastike; kutije za ručak od metala.

Klasa 26: Ukrasi za cipele, kopče, rupice za pertle za obuču, pertle i zatvarači; vezice za cipele; ukrasi i dodaci za kosu; trake i mašne koje se koriste kao galanterija ili koje se koriste kao ukrasi za kosu, napravljene od bilo kog materijala.

Klasa 27: Tepisi, ćilimi, prostirke i otirači; linoleum i drugi materijali za oblaganje postojećih podova; netekstilne zidne zavjese; vještačka trava za rekreativna područja; pjenaste prostirke za površine za igru; joga prostirke; gimnastičke prostirke; podloga za vještačku travu; torbe za prostirke za jogu.

Klasa 28: Igre i igračke; gimnastički i sportski artikli koji nisu obuhvaćeni drugim klasama; sportske

lopte; štitnici za bavljenje sportom, odnosno štitnici za ramena; štitnici za laktove; štitnici za koljena; potpora ili zaštita za muške genitalije koje nose sportisti; mašine za fizičke vježbe; tegovi za dizanje; tegovi sa loptom za vježbanje; bicikla za vježbanje; konopci za vježbanje, naime užad sa utezima za trening snage; torbe posebno za nošenje sportske opreme; rukavice za bavljenje sportom; oprema za vježbanje, naime ciklusi obuke virtualne realnosti; mašine za arkadne virtualne igre; trake za prostirke za jogu; blokovi za jogu.

Klasa 35: Oglašavanje; poslovni menadžment; poslovna administracija; kancelarijski poslovi; usluge maloprodaje; usluge maloprodaje odjeće, aksesoara za odjeću, obuće, aksesoara za obuću, pokrivala za glavu, pomagala za oči i aksesoara, opreme za sport i fitnes, opreme i dodataka, torbi, sportskih torbi, proizvoda i pribora za sport i fitnes, sportske lopte; usluge maloprodajnih onlajn prodavnica koje uključuju odjeću, aksesoare za odjeću, obuću, aksesoare za obuću, pokrivala za glavu, pomagala za oči i aksesoare, sportsku i fitnes robu, opremu i dodatke, torbe, sportske torbe, proizvode i pribor za sport i fitnes, sportske lopte; usluge maloprodaje sa virtualnom robom, naime, odjeća, aksesoari za odjeću, obuća, aksesoari za obuću, pokrivala za glavu, pomagala za oči i aksesoari, sportska i fitnes roba, oprema i pribor, torbe, sportske torbe, proizvodi i pribor za sport i fitnes, sportske lopte, umjetnine, igračke i pribor za onlajn upotrebu; usluge onlajn maloprodaje sa virtualnom robom, naime, odjeća, aksesoari za odjeću, obuća, aksesoari za obuću, pokrivala za glavu, pomagala za oči i aksesoari, sportska i fitnes roba, oprema i pribor, torbe, sportske torbe, proizvodi i pribor za sport i fitnes, sportske lopte, umjetnine, igračke i dodaci.

Klasa 41 Zabavne usluge, naime ugovaranje, organizovanje i vođenje niza atletskih i sportskih aktivnosti, događaja, takmičenja i turnira; podsticanje i razvijanje sportskih talenata organizovanjem i izvođenjem atletskih programa i aktivnosti; podsticanje omladinskog i amaterskog sporta i fizičkog vaspitanja organizovanjem i izvođenjem omladinskih i amaterskih atletskih i sportskih programa i aktivnosti; organizovanje, sprovođenje i ugovaranje učešća u kulturnim i društvenim programima; pružanje obuke u oblasti sporta i fitnesa; obezbjeđivanje onlajn veb stranice i softvera za računarske aplikacije za pametne telefone i mobilne uređaje, koji sadrže informacije u vezi sa fitnes treningom i razvojem atletskih vještina; obezbjeđivanje pristupa treninzima uživo, uputstvima za fitnes i fitnes sesijama; obezbjeđivanje pristupa unaprijed snimljenim atletskim sesijama i fitnes sesijama; obezbjeđivanje pristupa atletskom treningu, vježbama i izazovima fizičke kondicije; obezbjeđivanje procjene kondicije i personalizovani program vježbanja na osnovu te procjene; usluge zabave, naime programi takmičenja i podsticajnih nagrada dizajnirani da nagraduju učesnike programa koji vežbaju; usluge zabave, naime, obezbjeđivanje onlajn obuće i aksesoara za obuću bez mogućnosti preuzimanja, odjeće i aksesoara za odjeću, pokrivala za glavu i dodataka, pomagala za oči i aksesoara za pomagala za oči, torbi i dodataka za torbe, sportskih torbi i dodataka za sportske torbe, rančeva i dodataka za rančeve, sportske opreme i dodataka za sportsku opremu, umjetnine i pribora za umjetnine, igračaka i dodataka za igračke za upotrebu u virtualnim okruženjima stvorenim u zabavne svrhe.

Klasa 42: Računarski softver koji se ne može preuzeti za kreiranje, proizvodnju i modifikaciju digitalnih animiranih i neanimiranih dizajna i likova, avatara, digitalnih overleja i skinova za pristup i upotrebu u onlajn okruženjima, virtualnim onlajn okruženjima i virtualnim okruženjima proširene stvarnosti.

(111) **16927**

(151) 11.03.2025.

(210) Ž-2023-177

(220) 24.05.2023.

(732) NIKE Innovate C.V., a limited partnership organized and existing under the laws of the Netherlands, One Bowerman Drive, 97005-6453 Beaverton, Oregon, US

(540)

JUST DO IT

(550) I

(740) Mladen Čolović, Marka Radovića 37, 81000, Podgorica

(511) Klasa 9: Naočare; naočare za sunce; pomagala za oči; okviri i sočiva za naočare i sunčane naočare; dodatna oprema za naočare, naime, kaiševi, vezice za vrat i kaiševi za glavu; futrole za naočare i naočare za sunce; futrole za mobilne telefone i prenosive računarske uređaje; virtuelna roba koja se može preuzeti, naime računarski programi koji sadrže obuču i aksesoare za obuču, odjeću i aksesoare za odjeću, pokrivala za glavu i aksesoare za pokrivala za glavu, naočare i aksesoare za naočare, torbe i aksesoare za torbe, sportske torbe i aksesoare za sportske torbe, rančeve i aksesoare za rančeve, sportsku opremu i aksesoare za sportsku opremu, umjetnine i pribor za umjetnine, igračke i dodaci za igračke za korišćenje onlajn i u onlajn virtuelnim svjetovima.

Klasa 14: Satovi i hronometrijski instrumenti; satovi koji sadrže visinomjere, navigaciju, kompase, pedometre, monitore brzine i/ili udaljenosti sa senzorom brzine i monitorima otkucaja srca; trake i kaiševi za satove; plemeniti metali i njihove legure; nakit, drago i poludrago kamenje; privjesci za nakit; horološki i hronometrijski instrumenti; privjesci za ključeve kojima se daljinskim upravljanjem kontroliše otvaranje i zatvaranje; alke za ključeve, lanci za ključeve i privjesci za njih.

Klasa 18: Proizvodi od kože i imitacije kože, koji nisu obuhvaćeni drugim klasama; životinjske kože; koferi i prtljažnici; kišobrani, štapovi za hodanje; prtljažnici i koferi, novčanici, kožne torbe za pakovanje, futrole za toaletne potrepštine, sportske torbe, ručne torbe, torbe od platna, rančevi, torbe za putovanja, držači za dokumenta, torbice, torbe koje se nose preko ramena, cegeri, sportske torbe, torbe za teretanu, torbe koje se nose oko struka.

Klasa 21: Pribor za kuću; boce za vodu; plastične flaše za vodu za višekratnu upotrebu koje se prodaju prazne; aluminijumske flaše za vodu za višekratnu upotrebu koje se prodaju prazne; posude za domaćinstvo, naime vaze, flaše, kasice prasice, kante; kese za ručak, ne od papira; kutije za ručak od plastike; kutije za ručak od metala.

Klasa 26: Ukrasi za cipele, kopče, rupice za pertle za obuču, pertle i zatvarači; vezice za cipele; ukrasi i dodaci za kosu; trake i mašne koje se koriste kao galanterija ili koje se koriste kao ukrasi za kosu, napravljene od bilo kog materijala.

Klasa 27: Tepisi, ćilimi, prostirke i otirači; linoleum i drugi materijali za oblaganje postojećih podova; netekstilne zidne zavjese; vještačka trava za rekreativna područja; pjenaste prostirke za površine za igru; joga prostirke; gimnastičke prostirke; podloga za vještačku travu; torbe za prostirke za jogu.

Klasa 28: Igre i igračke; gimnastički i sportski artikli koji nisu obuhvaćeni drugim klasama; sportske lopte; štitnici za bavljenje sportom, odnosno štitnici za ramena; štitnici za laktove; štitnici za koljena; potpora ili zaštita za muške genitalije koje nose sportisti; mašine za fizičke vježbe; tegovi za dizanje; tegovi sa loptom za vježbanje; bicikla za vježbanje; konopci za vježbanje, naime užad sa utezima za trening snage; torbe posebno za nošenje sportske opreme; rukavice za bavljenje sportom; oprema za vježbanje, naime ciklusi obuke virtuelne realnosti; mašine za arkadne virtuelne igre; trake za prostirke za jogu; blokovi za jogu.

Klasa 35: Oglašavanje; poslovni menadžment; poslovna administracija; kancelarijski poslovi; usluge maloprodaje; usluge maloprodaje odjeće, aksesoara za odjeću, obuće, aksesoara za obuču, pokrivala za glavu, pomagala za oči i aksesoara, opreme za sport i fitnes, opreme i dodataka, torbi, sportskih torbi, proizvoda i pribora za sport i fitnes, sportske lopte; usluge maloprodajnih onlajn prodavnica koje uključuju odjeću, aksesoare za odjeću, obuču, aksesoare za obuču, pokrivala za glavu, pomagala

za oči i aksesoare, sportsku i fitness robu, opremu i dodatke, torbe, sportske torbe, proizvode i pribor za sport i fitness, sportske lopte; usluge maloprodaje sa virtuelnom robom, naime, odjeća, aksesoari za odjeću, obuća, aksesoari za obuču, pokrivala za glavu, pomagala za oči i aksesoari, sportska i fitness roba, oprema i pribor, torbe, sportske torbe, proizvodi i pribor za sport i fitness, sportske lopte, umjetnine, igračke i pribor za onlajn upotrebu; usluge onlajn maloprodaje sa virtuelnom robom, naime, odjeća, aksesoari za odjeću, obuća, aksesoari za obuču, pokrivala za glavu, pomagala za oči i aksesoari, sportska i fitness roba, oprema i pribor, torbe, sportske torbe, proizvodi i pribor za sport i fitness, sportske lopte, umjetnine, igračke i dodaci.

Klasa 41: Zabavne usluge, naime ugovaranje, organizovanje i vođenje niza atletskih i sportskih aktivnosti, događaja, takmičenja i turnira; podsticanje i razvijanje sportskih talenata organizovanjem i izvođenjem atletskih programa i aktivnosti; podsticanje omladinskog i amaterskog sporta i fizičkog vaspitanja organizovanjem i izvođenjem omladinskih i amaterskih atletskih i sportskih programa i aktivnosti; organizovanje, sprovođenje i ugovaranje učešća u kulturnim i društvenim programima; pružanje obuke u oblasti sporta i fitnesa; obezbjeđivanje onlajn veb stranice i softvera za računarske aplikacije za pametne telefone i mobilne uređaje, koji sadrže informacije u vezi sa fitness treningom i razvojem atletskih vještina; obezbjeđivanje pristupa treninzima uživo, uputstvima za fitness i fitness sesijama; obezbjeđivanje pristupa unaprijed snimljenim atletskim sesijama i fitness sesijama; obezbjeđivanje pristupa atletskom treningu, vježbama i izazovima fizičke kondicije; obezbjeđivanje procjene kondicije i personalizovani program vježbanja na osnovu te procjene; usluge zabave, naime programi takmičenja i podsticajnih nagrada dizajnirani da nagrađuju učesnike programa koji vežbaju; usluge zabave, naime, obezbjeđivanje onlajn obuće i aksesoara za obuču bez mogućnosti preuzimanja, odjeće i aksesoara za odjeću, pokrivala za glavu i dodataka, pomagala za oči i aksesoara za pomagala za oči, torbi i dodataka za torbe, sportskih torbi i dodataka za sportske torbe, rančeva i dodataka za rančeve, sportske opreme i dodataka za sportsku opremu, umjetnine i pribora za umjetnine, igračka i dodataka za igračke za upotrebu u virtuelnim okruženjima stvorenim u zabavne svrhe.

Klasa 42: Računarski softver koji se ne može preuzeti za kreiranje, proizvodnju i modifikaciju digitalnih animiranih i neanimiranih dizajna i likova, avatara, digitalnih overleja i skinova za pristup i upotrebu u onlajn okruženjima, virtuelnim onlajn okruženjima i virtuelnim okruženjima proširene stvarnosti.

(111) **16928**

(151) 12.03.2025.

(210) Ž-2023-180

(220) 25.05.2023.

(732) NIKE Innovate C.V., a limited partnership organized and existing under the laws of the Netherlands, One Bowerman Drive, 97005-6453 Beaverton, Oregon, US

(540)

AIR MAX

(550) I

(740) Mladen Čolović, Marka Radovića 37, 81000, Podgorica

(511) Klasa 18: Proizvodi od kože i imitacije kože, koji nisu obuhvaćeni drugim klasama; životinjske kože; koferi i prtljažnici; kišobrani, štapovi za hodanje; prtljažnici i koferi, novčanici, kožne torbe za

pakovanje, futrole za toaletne potrepštine, sportske torbe, ručne torbe, torbe od platna, rančevi, torbe za putovanja, držači za dokumenta, torbice, torbe koje se nose preko ramena, cegeri, sportske torbe, torbe za teretanu, torbe koje se nose oko struka.

Klasa 25: Obuća; odjeća, naime, dresovi, pantalone, šorcevi; majice, košulje, dukserice, dukserice sa kapuljačom, donji djelovi trenerki, prsluci, majice bez rukava, trenerke, jakne, parke (vindjakne, sportski jakne s kapuljačom), kaputi, donji veš, kaiševi za odjeću, sportski grudnjaci, čarape, narukvice koje se nose oko zgloba, trake za glavu, pokrivala za glavu, kape; kačketi; viziri; trake za znoj; džemperi; suknje; haljine, šalovi; rukavice; atletska odjeća; atletske uniforme; atletske hulahopke; odjeća za sportsku upotrebu; obuća i odjeća koja uključuje tehnologiju komunikacije bliskog polja (NFC).

(111) **16929**

(151) 13.03.2025.

(210) Ž-2023-184

(220) 29.05.2023.

(732) KONFUCIJE doo, Trg Magnolia 3B/L2S, 85320, Tivat, ME

(540)



(550) I

(740) Mladen Čolović, Marka Radovića 37, 81000, Podgorica

(511) Klasa 35: Oglašavanje; vođenje, organizovanje i upravljanje poslovanjem; kancelarijski poslovi.

Klasa 36: Finansijske, monetarne i bankarske usluge; usluge osiguranja; poslovi vezani za nepokretnosti.

Klasa 37: Građevinske usluge; usluge instaliranja i opravljanja/popravljanja; vađenje rude, bušenje nafte i gasa.

Klasa 38: Usluge telekomunikacija.

Klasa 39: Transportne usluge; pakovanje i skladištenje robe; organizovanje putovanja.

Klasa 40: Obrada materijala; recikliranje otpada i đubreta; prečišćavanje vazduha i obrada vode; usluge štampanja; konzervisanje namirnica i pića.

Klasa 41: Obrazovanje; pružanje obuke; zabava; sportske i kulturne aktivnosti.

Klasa 42: Naučne i tehnološke usluge i istraživanje i projektovanje u vezi sa tim; usluge industrijske analize, industrijskog istraživanja i industrijskog dizajna; usluge kontrole kvaliteta i autentifikacije; projektovanje i razvoj računarskog hardvera i softvera.

Klasa 43: Usluge obezbjeđivanja hrane i pića; privremeni smještaj.

Klasa 44: Zdravstvene usluge; veterinarske usluge; higijenska i kozmetička njega za ljude ili životinje; usluge iz oblasti poljoprivrede, akvakulture, hortikulture i šumarstva.

Klasa 45: Pravne usluge; usluge obezbjeđenja fizičke zaštite materijalne imovine i fizičkih lica; usluge za upoznavanje, usluge onlajn umrežavanja preko društvenih mreža; pogrebne usluge; čuvanje dece.

(111) **16930**

(151) 13.03.2025.
(210) Ž-2023-185
(220) 29.05.2023.
(732) KONFUCIJE doo, Trg Magnolia 3B/L2S, 85320, Tivat, ME
(540)



(550) I

(740) Mladen Čolović, Marka Radovića 37, 81000, Podgorica

(511) Klasa 9: Aparati i instrumenti naučni, istraživački, navigacioni, geodetski, fotografski, kinematografski, audiovizuelni, optički, za mjerenje težine, za mjerenje, signalizaciju, otkrivanje, testiranje, inspekciju, spasavanje i nastavu; aparati i instrumenti za provođenje, prekid, transformaciju, akumulaciju, regulaciju ili kontrolu distribucije ili upotrebu električne energije; aparati i instrumenti za snimanje, prenos, reprodukciju ili obradu zvuka, slika ili podataka; mediji koji su snimljeni i koji se mogu preuzeti, računarski softver, prazni digitalni ili analogni mediji za snimanje i skladištenje; mehanizmi za aparate koji se pokreću kovanicama; registar kase, uređaji za računanje; računari i periferni računarski uređaji; odijela za ronjenje, maske za ronjenje, čepovi za uši za ronioce, štipaljke za nos za ronioce i plivače, rukavice za ronioce, aparati za disanje za podvodno plivanje; aparati za gašenje požara.

Klasa 35: Oglašavanje; vođenje, organizovanje i upravljanje poslovanjem; kancelarijski poslovi.

Klasa 41: Obrazovanje; pružanje obuke; zabava; sportske i kulturne aktivnosti.

Klasa 42: Naučne i tehnološke usluge i istraživanje i projektovanje u vezi sa tim; usluge industrijske analize, industrijskog istraživanja i industrijskog dizajna; usluge kontrole kvaliteta i autentifikacije; projektovanje i razvoj računarskog hardvera i softvera.

Klasa 45: Pravne usluge; usluge obezbjeđenja fizičke zaštite materijalne imovine i fizičkih lica; usluge za upoznavanje, usluge onlajn umrežavanja preko društvenih mreža; pogrebne usluge; čuvanje dece.

(111) **16931**

(151) 13.03.2025.

(210) Ž-2023-198

(220) 12.06.2023.

(732) Six Continents Hotels, Inc., 3 Ravinia Drive, Suite 100, 30346, Atlanta, Georgia, US

(540)

CROWNE PLAZA

(550) I

(740) Mladen Čolović, Marka Radovića br.37, 81000, Podgorica

(511) Klasa 35: Usluge hotelskog menadžmenta za druge; usluge franšiznog poslovanja hotela; usluge poslovnog savjetovanja i konsultantske usluge u vezi s hotelskim upravljanjem, poslovanjem i franšizingom; poslovno upravljanje hotelima i drugim smještajem; usluge marketinga hotela i nekretnina; administracija programa lojalnosti kupaca; promotivne usluge u vidu programa lojalnosti kupaca i podsticajnih programa.

Klasa 36: Usluge nekretnina, naime, razvoj, lizing, upravljanje, iznajmljivanje i posredovanje u stanovima, kondominijumima, nekretninama u zajedničkom vlasništvu sa vremenski ograničenim korišćenjem, stambenim nekretninama, nekretninama za odmor i objektima i pogodnostima u vezi s tim; usluge razmjene nekretnina za vremenski ograničeno korišćenje.

(111) **16932**

(151) 13.03.2025.

(210) Ž-2023-199

(220) 14.06.2023.

(732) Russell Brands, LLC, One Fruit of the Loom Drive, 42103, Bowling Green, Kentucky, US

(540)



(550) I

(740) Mladen Čolović, Marka Radovića 37, Podgorica

(511) Klasa 25: Odjeća; obuća; pokrivala za glavu; pantalone, šorcevi, košulje, jakne, duksevi, donji veš, čarape, šeširi, kape.

(111) **16933**

(151) 13.03.2025.

(210) Ž-2023-270

(220) 25.07.2023.

(732) BuzzBallz, LLC (DBA, Southern Champion), 2114 McDaniel Drive, 75006, Carrollton, Texas, US

(540)

PARTYBALLZ

(550) I

(740) Mladen Čolović, Marka Radovića 37, Podgorica

(511) Klasa 32: Pivo, pivo ale (pivo gornjeg vrenja), pivo lager (pivo donjeg vrenja), crno pivo stout i crno pivo porter; pivo proizvedeno na bazi pivskog slada; craft pivo; aromatizovano pivo; pivo sa sladom; svijetlo pivo; porter; pšenično pivo; kokteli na bazi piva; pivo sa ukusom voća; voćni kokteli; bezalkoholni kokteli; bezalkoholna pića sa ukusom piva.

Klasa 33: Alkoholna pića osim piva; aromatizovana alkoholna pića na bazi slada osim piva; alkoholna pića, naime, miješana alkoholna pića ili vino, kao što su rum i kola, džin i tonik, votka tonik, martini, gorki viski, kosmopolitan, Menhetn, mohito, crno vino, bijelo vino, roze vino, viski i voda, viski i soda, margarite i druga miješana alkoholna pića; alkoholne mješavine koktela; alkoholna pića, naime, pića na bazi alkohola; alkoholna pića na bazi slada osim piva; alkoholna aromatizovana pića proizvedena na bazi slada osim piva; kokteli proizvedeni na bazi slada; alkoholna pića osim onih koja su na bazi piva; alkoholna pića koja sadrže voće; vino; voćno vino; žestoka pića; alkoholna pića koja sadrže sladoled ili sorbet.

(111) **16934**

(151) 13.03.2025.

(210) Ž-2023-280

(220) 07.08.2023.

(732) Kerzner International Limited, Atlantis Paradise Island, Coral Towers Executive Office, P. O. Box, N4777, Nassau, BS

(540)

RARE FINDS

(550) I

(740) Mladen Čolović, Marka Radovića 37, 81000, Podgorica

(511) Klasa 35: Usluge marketinga nekretnina; usluge marketinga nekretnina, odnosno marketinga za prodaju stambenih jedinica i vila za stanovanje; oglašavanje komercijalnih ili stambenih nekretnina; upravljanje prodajom nekretnina; promovisanje hotelskih usluga putem programa podsticajnih nagrada; podsticajni programi koji pružaju posebne usluge gostima, pogodnosti i nagrade čestim članovima hotela; program nagrada za promociju lojalnosti kupaca koji pruža podsticaje za česte goste hotela i smještaja, turističke agencije, agencije za rezervacije i planiranje sastanka.

Klasa 36: Lizing nekretnina, usluge upravljanja nekretninama i imovinom; usluge u vezi s nekretninama, naime popis lizinga, posredovanje, menadžment i upravljanje stambenim jedinicama i vilama; finansiranje nekretnina; usluge upravljanja nekretninama i imovinom; usluge u vezi sa nekretninama, naime, lizing, iznajmljivanje i upravljanje kućama, kondominijumima i vilama za odmor, i upravljanje kondominijumima; usluge udruženja vlasnika kuća, naime, upravljanje usklađenošću zajednice u svrhu upravljanja zajedničkim površinama i sadržajima.

Klasa 37: Razvoj nekretnina; građevinarstvo; popravka zgrada; postavljanje instalacija i opreme za zgrade; nadgledanje izgradnje objekata; izgradnja; građevinske konsultacije.

Klasa 44: Usluge spa centra, usluge salona ljepote, rezervisanje i bukiranje tretmana u spa centrima i salonima ljepote za druge; usluge spa centa za zdravlje i dobrobit tijela i duha; pružanje informacija iz oblasti zdravlja i blagostanja (wellness-a).

(111) **16935**

(151) 14.03.2025.

(210) Ž-2023-383

(220) 09.10.2023.

(732) Trinapower Co.,Ltd., 2 Tianhe Road, Xinbei District, Changzhou City, Jiangsu Province, CN

(540)

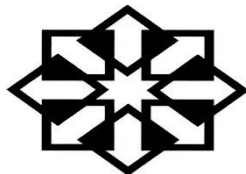

(550) I

(740) Dragan Prelević, Bulevar Svetog Petra Cetinjskog 130, 7. sprat, 81000, Podgorica

(511) Klasa 6: Metalni konzolni nosač; metalni podupirači; nosač za metalne cijevi; metalni spojevi za cijevi, metalni krovni pokrivač; metalna krovna ploča; krovnište od metala; krovništa od metala sa fotonaponskim ćelijama; ramovi od metala za gradnju; metalni nosači za građevinske i montažne panele.

Klasa 9: Fotonaponski inverter; superkondenzatori za skladištenje energije; elektrolizeri; oprema za proizvodnju fotonaponske energije; fotonaponski uređaji i oprema za proizvodnju solarne energije; fotonaponski paneli; fotonaponske ćelije; solarni paneli za proizvodnju električne energije; akumulatori, električni; solarne baterije.

Klasa 19: Crijep za stakleni krov; staklena cigla; krovni pokrivač, ne od metala; krovovi, ne od metala, koji sadrže fotonaponske ćelije; obloženo staklo; modifikovano ravno staklo za gradnju; građevinsko staklo; sigurnosno staklo; ravno staklo; izo staklo (zgrada).

(111) **16936**

(151) 14.03.2025.

(210) Ž-2023-390

(220) 19.10.2023.

(732) Montesound Doo, Sitnicka 10, 81000, Podgorica, ME

(540)



(550) I

(740) Jelena Miladinovic, Sitnicka 10, 81000, Podgorica

(511) Klasa 9: Naučni, nautički, geodetski, fotografski, kinematografski i optički aparati i instrumenti kao i aparati i instrumenti za vaganje, mjerenje, signalizaciju, kontrolu (inspekciju), za pomoć (spašavanje) i za obuku; Aparati i instrumenti za vođenje, distribuciju, transformisanje, akumuliranje, podešavanje ili upravljanje električne struje; Aparati za snimanje, prijenos, reprodukciju zvuka ili slike ili slika; Magnetni nosači podataka, diskovi za snimanje; Mehanizmi za uređaje koji se pokreću uz predhodno ubacivanje novca ili žetona; Registarske blagajne, računari, oprema za obradu podataka i kompjuteri; Uređaji za gašenje požara.

Klasa 35: Oglašavanje; Kancelarijski poslovi.

Klasa 41: Obrazovanje; Obuka; Razonoda; Sportke i kulturne djelatnosti.

(111) **16937**

(151) 14.03.2025.

(210) Ž-2023-391

(220) 19.10.2023.

(732) PROFI COM D.O.O., Gojka Garčevića 1, 84000, Nikšić, ME

(540)



(550) I

(740) Toljić Gvozden, Milutina Vučnića 9, 81000, Podgorica

(511) Klasa 35: Oglašavanje; vođenje poslova; poslovno upravljanje; kancelarijski proizvodi; Usluge koje pružaju n lica ili organizacije radi: pomoći u radu ili upravljanju preduzećima; pomoći u upravljanju poslovnom ili komercijalnom djelatnošću u industrijskim ili komercijalnim privrednim društvima; kao i usluge koje pružaju preduzeća koja se bave oglašavanjem (reklamiranjem) tako što za račun drugih lica, komuniciraju sa javnošću putem prenosa bilo kakvih informacija; Usluge koje se mogu pružati u prodavnicama na malo, rasprodajama, poružbinama poštom preko kataloga ili putem elektronskih medija, na primjer preko web site-a ili ili televizijskih program aza kupovinu; usluge koje se satoje od registracije, transkripcije, kompozicije kompilacije ili sistematizacije pisanih saopštenja i registracije i takođe kompilacije matematičkih i statističkih podataka; usluge reklamnih agencija i usluge kao što je deljanje prospekata direktno ili poštom ili distribucija uzoraka. Usluge reklamiranja u vezi sa bankarskim zajmovima ili reklamiranje putem radija.

Klasa 36: Osiguranje; finansijski poslovi; novčani (monetarni) poslovi; poslovi vezni za nepokretnosti, usluge koje pružaju sve vrste bankarskih institucija ili menjačke, brokerske i klirinške usluge; kreditne usluge svih vrsta, investicione usluge holding kompanija; usluge koje se odnose na berze, akcije (deonice) i svojinu; davanje garancija dužnicima u monetranim poslovima; izdavanje putničkih čekova i kreditnih pisama; usluge upravljanja nepokretnostima (administriranje zgradama) tj. usluge izdavanja ili procene ili finansiranja; usluge koje se bave osiguranjem kao što su usluge koje pružaju agenti ili brokeri uključeni u osiguranje, usluge koje se pružaju osiguranim licima i usluge koje podrazumevaju osiguranje.

(111) **16938**

(151) 14.03.2025.

(210) Ž-2023-392

(220) 20.10.2023.

(732) SANDOZ AG, Lichtstrasse 35, 4056, Basel, CH

(540)

TEREQUEDA

(550) I

(740) AOD MSA IP - Milojević Sekulić Advokati, Karađorđeva 65, 11000, Beograd

(511) Klasa 5: Farmaceutski preparati za ljudsku upotrebu.

(111) **16939**

(151) 14.03.2025.

(210) Ž-2023-393

(220) 20.10.2023.

(732) SANDOZ AG, Lichtstrasse 35, 4056, Basel, CH

(540)

TEREBYO

(550) I

(740) AOD MSA IP - Milojević Sekulić Advokati, Karađorđeva 65, 11000, Beograd

(511) Klasa 5: Farmaceutski preparati za ljudsku upotrebu.

(111) **16940**

(151) 14.03.2025.

(210) Ž-2023-395

(220) 20.10.2023.

(732) Hemofarm A.D. farmaceutsko-hemijska industrija Vršac, Beogradski put bb, 26300, Vršac, RS

(540)

ZELUX

(550) I

(740) AOD MSA IP - Milojević Sekulić Advokati, Karađorđeva 65, 11000, Beograd

(511) Klasa 5: farmaceutske preparati; dijetetska hrana i supstance prilagođene za upotrebu u medicini; dijetetski dodaci (dodaci ishrani) za ljude.

(111) **16941**

(151) 14.03.2025.

(210) Ž-2023-396

(220) 20.10.2023.

(732) KAFETERIJA&LOVE&BRANDS DOO, Studentski trg 15, 11000, Beograd, RS

(540)

KFT

(550) I

(740) AOD MSA IP - Milojević Sekulić Advokati, Karađorđeva 65, 11000, Beograd

(511) Klasa 30: kafa; čaj; arome za kafu; nepržena kafa; biljni preparati za upotrebu kao zamena za kafu; pića na bazi kafe; pića na bazi kakaa; pića na bazi čokolade; zamena za kafu; kapučino; pića od kafe sa mlekom; proizvodi od žitarica; hleb, peciva i konditorski proizvodi; čokolada; sladoledi, sorbe i drugi jestivi led; sendviči; musli; grickalice na bazi žitarica; instant kaše; ovsene kaše; vekne hleba; testenina, rezanci; umotani [wrap] sendviči.

Klasa 32: voćni sokovi; limunade; sveže ceđeni sokovi od voća i povrća; bezalkoholna pića; mineralne i sodne vode; smutiji.

Klasa 43: usluge obezbeđivanja hrane i pića; usluge kafeterija i restorana; iznajmljivanje privremenog smeštaja.

(111) **16942**

(151) 14.03.2025.

(210) Ž-2023-397

(220) 20.10.2023.

(732) KAFETERIJA&LOVE&BRANDS DOO, Studentska 15, 11000, Beograd, RS

(540)



(550) I

(740) AOD MSA IP - Milojević Sekulić Advokati, Karađorđeva 65, 11000, Beograd

(511) Klasa 30: kafa; čaj; arome za kafu; nepržena kafa; biljni preparati za upotrebu kao zamena za kafu; pića na bazi kafe; pića na bazi kakaa; pića na bazi čokolade; zamena za kafu; kapučino; pića od kafe sa mlekom; proizvodi od žitarica; hleb, peciva i konditorski proizvodi; čokolada; sladoledi, sorbe i drugi jestivi led; sendviči; musli; grickalice na bazi žitarica; instant kaše; ovsene kaše; vekne hleba; testenina, rezanci; umotani [wrap] sendviči.

Klasa 32: voćni sokovi; limunade; sveže ceđeni sokovi od voća i povrća; bezalkoholna pića; mineralne i sodne vode; smutiji.

Klasa 43: usluge obezbeđivanja hrane i pića; usluge kafeterija i restorana; iznajmljivanje privremenog smeštaja.

(111) **16943**

(151) 17.03.2025.

(210) Ž-2023-166

(220) 16.05.2023.

(732) Jinko Solar Co., Ltd., No.1 Yingbin Road, Shangrao Economic Development Zone, Shangrao City, Jiangxi Province, CN

(540)

TIGER Neo

(550) I

(740) Božidar S. Radulović, Baku 30/5, Podgorica

(511) Klasa 9: Moduli solarnih ćelija; solarne baterije; fotonaponske ćelije; solarni paneli za proizvodnju električne energije; fotonaponski aparati za proizvodnju električne energije; fotonaponski aparati i instalacije za proizvodnju solarne električne energije; solarne ćelije od kristalnog silikona; fotonaponski pretvarači; pločice za integrisana kola; solarne pločice; fotonaponski paneli za proizvodnju električne energije; solarni moduli; fotonaponski moduli; monokristalni silicijum solarne ćelije; polikristalne silicijumske solarne ćelije; moduli solarnih ćelija monokristalnog silikona; moduli solarnih ćelija od polikristalnog silikona; moduli solarnih ćelija od amornog silikona; fotonaponski aparat za pretvaranje sunčevog zračenja u električnu energiju; invertori [struja]; razvodni ormani; razvodna kućišta; konektori [struja].

(111) **16944**

(151) 17.03.2025.

(210) Ž-2023-187

(220) 30.05.2023.

(732) AVATR Co., Ltd., No.24, 1F, Building 1, No.106, West Section of Jinkai Avenue, Yubei District, Chongqing, CN

(540)

AVATR

(550) I

(740) Božidar S. Radulović, Baku 30/5, 81000, Podgorica

(511) Klasa 12: Električna vozila; Automobili bez vozača [autonomni automobili]; Sportski automobili; Motorni automobili; Amortizeri za automobile; Šasija vozila; Motori, električni, za kopnena vozila; Kvačila za kopnena vozila; Točkovi vozila; Karoserije automobila.

(111) **16945**

(151) 17.03.2025.

(210) Ž-2023-394

(220) 20.10.2023.

(732) KAFETERIA&LOVE&BRANDS DOO, Studenski trg 15, 6 sprat, 11000, Beograd, RS

(540)



(550) I

(740) AOD MSA IP - Milojević Sekulić Advokati, Karađorđeva 65, 11000, Beograd

(511) Klasa 29: Meso, riba, živina i divljač; mesni ekstrati; konzervisano, zamrznuto, sušeno i kuvano voće i povrće; želei, džemovi, kompoti; jaja; mleko, sir, puter, jogurt i drugi mlečni proizvodi; ulja i masti za ishranu.

Klasa 30: kafa; čaj; arome za kafu; nepržena kafa; biljni preparati za upotrebu kao zamena za kafu; pića na bazi kafe; pića na bazi kaka; pića na bazi čokolade; zamena za kafu; kapučino; pića od kafe sa mlekom; preparati od žitarica; hljeb, peciva i konditorski proizvodi; čokolada; sladoledi, sorbei i drugi jestivi led; sendviči; musli; grickalice na bazi Žitarica; instant kaše; ovsene kaše; vekne hleba; testenine, rezanci; umotani [wrap] sendviči.

Klasa 32: Piva; voćni sokovi; limunade; sveže ceđeni sokovi od voća i povrća; bezalkoholna pića; mineralne i sodne vode; smutiji.

Klasa 43: Usluge obezbeđivanja hrane i pića; usluge kafeterija i restorana; usluge restorana za samoposluživanje; usluge kateringa.

(111) **16946**

(151) 17.03.2025.

(210) Ž-2023-188

(220) 30.05.2023.

(732) AVATR Co., Ltd., No.24, 1F, Building 1, No.106, West Section of Jinkai Avenue, Yubei District, Chongqing, CN

(540)



(550) I

(740) Božidar S. Radulović, Baku 30/5, 81000, Podgorica

(511) Klasa 12: Električna vozila; Automobili bez vozača [autonomni automobili]; Sportski automobili; Motorni automobili; Amortizeri za automobile; Šasija vozila; Motori, električni, za kopnena vozila; Kvačila za kopnena vozila; Točkovi vozila; Karoserije automobila.

(111) **16947**

(151) 17.03.2025.

(210) Ž-2023-265

(220) 24.07.2023.

(732) DIMENSION ETERNAL LIMITED, 19H MAXGRAND PLAZA NO.3 TAI YAU STREET
SAN PO KONG, KOWLOON, HONG KONG, CN

(540)

HOAL

(550) I

(740) Božidar S. Radulović, Baku 30/5, 81000, Podgorica

(511) Klasa 34: Duvan; Cigarete koje sadrže zamjene za duvan, ne za medicinske svrhe; Elektronske cigarete; Tečni rastvori za upotrebu u elektronskim cigaretama; Oralni isparivači za pušaće; Filteri za cigarete; Cigarete; Arome, osim eteričnih ulja, za upotrebu u elektronskim cigaretama; Kertridži za elektronske cigarete; Uređaji za zagrijavanje duvana u svrhu inhalacije; Lule za duvan; Futrole za cigarete; Cigare; Bilje za pušenje; Kućišta za elektronske cigarete; Raspršivači za elektronske cigarete.

(111) **16948**

(151) 17.03.2025.

(210) Ž-2023-266

(220) 24.07.2023.

(732) DIMENSION ETERNAL LIMITED, 19H MAXGRAND PLAZA NO.3 TAI YAU STREET
SAN PO KONG, KOWLOON, HONG KONG, CH

(540)

MAD EYES

(550) I

(740) Božidar S. Radulović, Baku 30/5, 81000, Podgorica

(511) Klasa 34: Duvan; Cigarete koje sadrže zamjene za duvan, ne za medicinske svrhe; Elektronske cigarete; Tečni rastvori za upotrebu u elektronskim cigaretama; Oralni isparivači za pušaće; Filteri za cigarete; Cigarete; Arome, osim eteričnih ulja, za upotrebu u elektronskim cigaretama; Kertridži za elektronske cigarete; Uređaji za zagrijavanje duvana u svrhu inhalacije; Lule za duvan; Futrole za cigarete; Cigare; Bilje za pušenje; Kućišta za elektronske cigarete; Raspršivači za elektronske cigarete.

(111) **16949**

(151) 18.03.2025.

(210) Ž-2023-428

(220) 30.10.2023.

(732) "J-CONTO" DOO, Njegoševa br. 16, 81000, Podgorica, ME

(540)



(550) I

(511) Klasa 35: Administrativne usluge.

Klasa 36: Računovodstvene usluge.

Klasa 45: Pravne usluge.

(111) **16950**

(151) 18.03.2025.

(210) Ž-2023-463

(220) 17.11.2023.

(732) TOYOTA JIDOSHA KABUSHIKI KAISHA (also trading as TOYOTA MOTOR CORPORATION), 1, Toyota-cho, Toyota-shi, Aichi-ken, JP

(540)

HZ300e

(550) I

(740) Mladen Đ. Čolović, Marka Radovića 37, 1. sprat, stan br. 4., 81000, Podgorica

(511) Klasa 12: Automobili i njihovi strukturalni djelovi.

(111) **16951**

(151) 18.03.2025.

(210) Ž-2023-483

(220) 23.11.2023.

(732) Essity Hygiene and Health Aktiebolag, Mölndals bro 2, SE – 405 03, Göteborg, SE

(540)

ZEWA. A good feeling

(550) I

(740) Mladen Đ. Čolović, Marka Radovića 37, 1. sprat, stan br. 4., 81000, Podgorica

(511) Klasa 3: Sapuni, preparati za čišćenje, peškiri impregnirani kozmetičkim losionima, vata od celuloze za kozmetičku upotrebu, pamučni brisevi za kozmetičku upotrebu, prepati za skidanje šminke, losioni za kozmetičku upotrebu, pamučni štapići za kozmetičku upotrebu, maramice impregnirane kozmetičkim preparatima koje se koriste za šminku i za negu, papirni proizvodi za domaćinstvo i higijenske svrhe (ukoliko su sadržani u klasi 3), odnosno vlažne maramice za sanitarne i kozmetičke svrhe; prethodno navlažene kozmetičke maramice; maramice impregnirane sredstvima

za čišćenje.

Klasa 16: Papirni ubrusi; papirni peškiri za ruke; papirni peškiri za lice; maramice od papira; papirne maramice; papirne salvete; maramice za kupatilo; toalet papir; salvete od papira za skidanje šminke; maramice napravljene od celuloze ili papira; kuhinjske rolne od papira ili celuloze; papirne salvete za sto.

(111) **16952**

(151) 18.03.2025.

(210) Ž-2023-398

(220) 20.10.2023.

(732) Koncern za proizvodnju i promet konditorskih proizvoda Bambi a.d. Požarevac, Đure Đakovića bb, , 12000, Požarevac, RS

(540)



(550) I

(740) dr Ivan Todorović, Zmaj Jovina 8 - 10, 11000, Beograd

(511) Klasa 30: Keks, kolai, biskviti, poslastice, čajno pecivo.

(111) **16953**

(151) 18.03.2025.

(210) Ž-2023-506

(220) 01.12.2023.

(732) Sanchez Romero Carvajal Jabugo, S.A., Fernan Caballero, 7, 11500 Puerto de Santa Maria, Cádiz, ES

(540)

51 CINCO JOTAS

(550) I

(740) Božidar Radulović, Baku 30/5, 81000, Podgorica

(511) Klasa 29: Meso, riba, živina i divljač; ekstrakti mesa; konzervirano, smrznuto, sušeno i kuvano voće i povrće; žele, džemovi, kompoti, jaja, mlijeko, sir, puter, jogurt i drugi mliječni proizvodi; ulja i masti za hranu.

(111) **16954**

(151) 18.03.2025.

(210) Ž-2023-505

(220) 01.12.2023.

(732) Grupo Osborne, S.A., Fernán Caballero, 7, 11.500 Puerto de Santa Maria, Cádiz , ES

(540)

OSBORNE GOLD 999.9

(550) I

(740) Božidar Radulović, Baku 30/5, 81000, Podgorica

(511) Klasa 33: Alkoholna pića, osim piva: alkoholni preparati za pravljenje pića.

(111) **16955**

(151) 18.03.2025.

(210) Ž-2023-504

(220) 01.12.2023.

(732) Grupo Osborne, S.A., Fernán Caballero, 7, 11.500 Puerto de Santa Maria, Cádiz, ES

(540)

NORDÉS

(550) I

(740) Božidar Radulović, Baku 30/5, 81000, Podgorica

(511) Klasa 33: Alkoholna pića, osim piva: alkoholni preparati za pravljenje pića.

(111) **16956**

(151) 18.03.2025.

(210) Ž-2023-484

(220) 23.11.2023.

(732) Essity Hygiene and Health Aktiebolag, Mölndals bro 2, SE-405 03, Göteborg, SE

(540)



(550) I

(740) Mladen Đ. Čolović, Marka Radovića 37, 1. sprat, stan br. 4., 81000, Podgorica

(511) Klasa 3: Sapuni, preparati za čišćenje, peškiri impregnirani kozmetičkim losionima, vata od celuloze za kozmetičku upotrebu, pamučni brisevi za kozmetičku upotrebu, prepati za skidanje šminke, losioni za kozmetičku upotrebu, pamučni štapići za kozmetičku upotrebu, maramice impregnirane kozmetičkim preparatima koje se koriste za šminku i za negu, papirni proizvodi za domaćinstvo i higijenske svrhe (ukoliko su sadržani u klasi 3), odnosno vlažne maramice za sanitarne i kozmetičke svrhe; predhodno navlažene kozmetičke maramice; maramice impregnirane sredstvima za čišćenje.

Klasa 16: Papirni ubrusi; papirni peškiri za ruke; papirni peškiri za lice; maramice od papira; papirne maramice; papirne salvete; maramice za kupatilo; toalet papir; salvete od papira za skidanje šminke; maramice napravljene od celuloze ili papira; kuhinjske rolne od papira ili celuloze; papirne salvete za sto.

(111) **16957**

(151) 18.03.2025.

(210) Ž-2023-499

(220) 29.11.2023.

(732) ALDI GmbH & Co. KG, Burgstr. 37, D-45476, Mülheim an der Ruhr, DE

(540)



(550) I

(740) Ivan Raičević, Vladike Visariona Borilovića 10, stan 6, Podgorica

(511) Klasa 35: Usluge maloprodaje u pogledu poljoprivrednih proizvoda, proizvoda za hortikulturu, proizvoda za šumarstvo, namirnica, preparata za pranje, preparata za čišćenje, proizvoda namenjenih za čišćenje, sredstava za dezinfekciju, kozmetike, sanitarnih proizvoda, lekova koji se izdaju bez recepta, dodataka ishrani (suplemenata), vatrometa, električnih aparata I pribora, elektronskih aparata I pribora za njih, kompjutera i kompjuterskog pribora, kompakt diskova, kompjuterskog hardvera i softvera, uređaja za rasvetu, alata, baštenskih aparata I pribora za njih, bicikala i pribora za njih, pribora za automobile, zidnih satova, ručnih satova I nakita, kancelarijske opreme i rekvizita za kancelarije, knjiga I drugih štampanih stvari, nameštaja i drugih artikala za opremanje enterijera, baštenskog nameštaja, pribora za kuhinju I domaćinstvo I opreme za njih, proizvoda za upotrebu u domaćinstvu, prekrivača za krevete, uključujući jastuke, posteljinu, tekstil za upotrebu u domaćinstvu, odeće, pokrivki za glavu, cipela, proizvoda od kože, sportske opreme, igračaka, proizvoda za razonodu I slobodno vreme, namirnica za životinje, biljaka, proizvoda od duvana; Onlajn usluge maloprodaje u pogledu poljoprivrednih proizvoda, proizvoda za hortikulturu, proizvoda za šumarstvo, namirnica, preparata za pranje, preparata za čišćenje, proizvoda namenjenih za čišćenje, sredstava za dezinfekciju, kozmetike, sanitarnih proizvoda, lekova koji se izdaju bez recepta, dodataka ishrani (suplemenata), vatrometa, električnih aparata I pribora, elektronskih aparata i pribora za njih, kompjutera i kompjuterskog pribora, kompakt diskova, kompjuterskog hardvera I softvera, uređaja za rasvetu, alata, baštenskih aparata I pribora za njih, bicikala I pribora za njih, pribora za automobile, zidnih satova, ručnih satova I nakita, kancelarijske opreme I rekvizita za kancelarije, knjiga i drugih štampanih stvari, nameštaja i drugih artikala za opremanje enterijera, baštenskog nameštaja, pribora za kuhinju i domaćinstvo i opreme za njih, proizvoda za upotrebu u domaćinstvu, prekrivača za krevete, uključujući jastuke, posteljinu, tekstil za upotrebu u domaćinstvu, odeće, pokrivki za glavu, cipela, proizvoda od kože, sportske opreme, igračaka, proizvoda za razonodu I slobodno vreme, namirnica za životinje, biljaka, proizvoda od duvana; Usluge veleprodaje u pogledu poljoprivrednih proizvoda, proizvoda za hortikulturu, proizvoda za šumarstvo, namirnica, preparata

za pranje, preparata za čišćenje, proizvoda namenjenih za čišćenje, sredstava za dezinfekciju, kozmetike, sanitarnih proizvoda, lekova koji se izdaju bez recepta, dodataka ishrani (suplemenata), vatrometa, električnih aparata I pribora, elektronskih aparata I pribora za njih, kompjutera I kompjuterskog pribora, kompakt diskova, kompjuterskog hardvera i softvera, uređaja za rasvetu, alata, baštenskih aparata I pribora za njih, bicikala I pribora za njih, pribora za automobile, zidnih satova, ručnih satova I nakita, kancelarijske opreme I rekvizita za kancelarije, knjiga I drugih štampanih stvari, nameštaja I drugih artikala za opremanje enterijera, baštenskog nameštaja, pribora za kuhinju idomaćinstvo i opreme za njih, proizvoda za upotrebu u domaćinstvu, prekrivača za krevete, uključujući jastuke, posteljinu, tekstil za upotrebu u domaćinstvu, odeće, pokrivki za glavu, cipela, proizvoda od kože, sportske opreme, igračaka, proizvoda za razonodu I slobodno vreme, namirnica za životinje, biljaka, proizvoda od duvana; Usluge u vođenju rada supermarketa, maloprodajnih radnji I diskontnih maloprodajnih radnji; Usluge oglašavanja; usluge oglašavanja putem interneta, za treća lica; Usluge pružanja informacija putem interneta, naime informacija o proizvodima za potrošače, informacija za savetovanje potrošača i servisnih informacija za potrošače; Usluge organizacije komercijalnih transakcija za treća lica, takođe i putem interneta; Usluge pribavljanja I sklapanja ugovora u oblasti mobilne telefonije za treća lica; Usluge poslovnog menadžmenta; Usluge organizacionog planiranja i nadzora poslovnog razvoja; Rekrutacija kadrova; Usluge konsultacija u poslovnoj organizaciji; Usluge asistencije u komercijalnom ili industrijskom menadžmentu; Pružanje usluga za treća lica (kupovanje roba i usluga za druga preduzeća).

(111) **16958**

(151) 18.03.2025.

(210) Ž-2023-267

(220) 24.07.2023.

(732) BETTER WAY BEAUTY (SINGAPORE) PTE. LTD., 987 SERANGOON ROAD , 328147, SINGAPORE, SINGAPORE, SG

(540)

MISTINE

(550) I

(740) Božidar S. Radulović, Baku 30/5, 81000, Podgorica

(511) Klasa 3: Kozmetika; sjaj za usne; preparati za poliranje; preparati za čišćenje; abrazivna pasta; preparati za nadimljavanje (parfimerijski); preparati za parfimisanje vazduha; šamponi; podloge; sredstva za čišćenje lica; sredstva za pranje tijela; esencijalna ulja; sprejevi za osvježavanje daha; kozmetika za životinje; krema za sunčanje; šminka; kozmetika za djecu; kolačići od sapuna; kozmetika za oči; parfemi.

(111) **16959**

(151) 18.03.2025.

(210) Ž-2023-275

(220) 31.07.2023.

(732) Plus d.o.o., Josipa Broza Tita 67, 81000, Podgorica, ME

(540)



(550) I

(740) Božidar S. Radulović, Baku 30/5, 81000, Podgorica

(511) Klasa 36: Financijski poslovi; monetarni poslovi.

Klasa 38: Pružanje pristupa mrežnim sustavima više korisnika koji omogućuju pristup informacijama i uslugama o igrama i klađenju putem interneta, drugih globalnih mreža ili putem telefonije (uključujući mobilne telefone); telekomunikacijske usluge; Prijenos radijskih ili televizijskih programa; Usluge strujanja podataka; prijenos uživo televizije i radija; Live streaming video materijala koji se odnosi na kulturne, zabavne i sportske događaje na internetu; Pružanje usluga internetskih chat soba; Pružanje online foruma; Usluge prijenosa i komunikacije; Prijenos zvuka i/ili slike; Računalni prijenos poruka i slika; Usluge elektroničke pošte; Telekomunikacijske usluge u svezi s internetom ili putem telefonije, uključujući mobilne telefone; Telekomunikacija informacija (uključujući web stranice); Pružanje telekomunikacijskih poveznica na računalne baze podataka i web stranice na internetu ili putem telefona uključujući mobilne telefone; telekomunikacijske informacije; Usluge činjeničnih informacija koje se odnose na telekomunikacije.

Klasa 41: Pružanje usluga klađenja, kockanja i igara na sreću putem fizičkih i elektroničkih stranica i telefonskih centara; Usluge klađenja, lutrije ili izrade knjiga; Usluge klađenja na kreditne kartice, igara, kockanja, lutrije ili izrade knjiga; organiziranje i provođenje lutrije; Usluge elektroničkog klađenja, igara, kockanja i lutrije koje se pružaju putem interneta, ili putem globalne računalne mreže, ili on-line iz baze podataka računalne mreže, ili putem telefona uključujući mobilne telefone ili putem televizijskog kanala; interaktivni poker, bingo i igre s vještinama i igre uključujući formate igara za jednog i više igrača; Prezentacija i produkcija pokera i bingo natjecanja, turnira, igara i igara; zabavne, sportske i kulturne aktivnosti; Organizacija i provođenje takmičenja; Usluge daljinskog igranja igara koje se pružaju putem telekomunikacijskih veza; Informacije o kockanju koje se pružaju on-line iz računalne baze podataka ili putem interneta; Usluge igranja igara u zabavne svrhe; Usluge elektroničkih igara koje se pružaju putem interneta; Organizacija igara; Usluge igara koje se pružaju on-line; Usluge upravljanja računalnim bingom i igrama vještina; Informacije u vezi s igranjem igara koje se pružaju na mreži iz računalne baze podataka ili interneta; Informacijske i savjetodavne usluge u vezi s gore navedenim uslugama; Usluge činjeničnih informacija koje se odnose na sport.

(111) **16960**

(151) 19.03.2025.

(210) Ž-2023-355

(220) 22.09.2023.

(732) MINISO HONG KONG LIMITED, ROOM 32, 11/F, LEE KA INDUSTRIAL BUILDING, 8 NG FONG STREET, SAN PO KONG, KL, HONG KONG, CN

(540)

The logo for MINISO consists of the word 'MINISO' in a bold, black, sans-serif font.

(550) I

(740) Božidar S. Radulović, Baku 30/5, 81000, Podgorica

(511) Klasa 3: Sredstva za čišćenje lica; Esencijalna ulja; kozmetika; Kozmetičke olovke; Preparati za zaštitu od sunca; Lak za nokte; Sredstva za čišćenje zuba; Vrećice za parfimiranje platna; Parfemi; Kreme za ruke; Maske za ljepotu; Torte od toaletnog sapuna; Losioni za ruke; Lažne trepavice; Sprej za oblikovanje kose; Vode za ispiranje usta, ne za medicinske svrhe; Pamučna vuna za kozmetičke svrhe; Pamučni štapići za kozmetičke svrhe; Mlijeko za čišćenje za toaletne svrhe; Šamponi.

Klasa 4: Parfimisane svijeće; Ulja za boje; Ulja za podmazivanje; Mast za kožu; Alkohol [gorivo]; Vosak [sirovina]; Pčelinji vosak; Pčelinji vosak za upotrebu u proizvodnji kozmetike; Svijeće; Svijeće za jelku; Olein; Lanolin za upotrebu u proizvodnji kozmetike; Maziva; Potpaljivači; Vosak za osvetljenje; Fitolji za lampe; Fitolji za svijeće; Preparati za uklanjanje prašine.

Klasa 5: Biserni prah za medicinske svrhe; Medicinska pasta za zube; Farmaceutski preparati za njegu kože; Antibakterijski sapun; Antibakterijska sredstva za pranje ruku; Dijetetske supstance prilagođene za medicinsku upotrebu; Dezodoransi za odjeću i tekstil; Tamjan protiv insekata; Menstrualni ulošci; maramice impregnirane dezinfekcionim sredstvima za higijenske svrhe; Pamučni štapići za medicinske potrebe; Ljekovi za ljudske potrebe; Sredstva za dezinfekciju; Laksativi; Ljekovi za veterinarske svrhe; Pesticidi; Kutije prve pomoći, popunjene; Zubarski lak; Pelene za kućne ljubimce; Preparati za čišćenje kontaktnih sočiva.

Klasa 8: Ručni alati, rukom pokretan; Stoni pribor za jelo [noževi, viljuške i kašike]; Zidarske kašike [ručni alat]; Mašine za šišanje brade; Ručni pribor za uvijanje kose; Setovi za manikir; Pegle; Noževi za hobi [skalpel]; makaze; Uvijači za trepavice; Električna pegla za kosu; Pinceta; Noževi za čišćenje; Sjeckalica za voće i povrće, ručna; Keramički noževi; noževi; Mašine za šišanje za životinje [ručni]; Prerađivači hrane, ručni; Strigači [ručni]; Brusni instrumenti [ručni].

Klasa 9: Podloge za miš; Navlake za tablet računare; USB fleš diskovi; Lenjiri [merni instrumenti]; Slušalice; Ormari za zvučnike; Naočare; Futrole za naočare; USB kablovi; USB punjači; Miš [kompjuterska periferna oprema]; Prenosivi medijski plejeri; Baterije, električne; Futrole za pametne telefone; Navlake za pametne telefone; Računarske tastature; Držači prilagođeni za mobilne telefone i pametne telefone; Zaštitne folije prilagođene pametnim telefonima; Selfi štapovi [ručni monopodi]; Električni utikači.

Klasa 10: Rukavice za masažu; Prstenovi za zube; Pumpe za dojke; Ventili za boce za hranjenje; Uspavljajući jastuci za nesanicu; Lutke za bebe; Termometri za medicinske potrebe; Štapići za čišćenje ušiju; Sanitarne maske; Cucle za flašice za bebe; aparati za masažu; Vibromasažni aparati; Flasteri za hlađenje za medicinske svrhe; Menstrualne čaše; Češljevi za vaške; Aparati za mjerenje arterijskog krvnog pritiska; Čepići za uši za zvučnu izolaciju (osim za medicinsku upotrebu); Psihijatrijske košulje; Posude za ispuštanje krvi.

Klasa 11: Lampe; Aparati i instalacije za kuvanje; Čajnici, električni; Ventilatori [klima uređaji]; Fenovi za kosu; Grejni aparati; Radijatori, električni; grijači ruku na USB; Aparati za kafu, električni; Mašine za pečenje hleba; grejači čaša na USB; Parni aparati za lice [saune]; Abažuri; Boce tople vode; ovlaživači; Lampioni za dekoracije proslava; Električne baklje; Pribor za kuvanje, električni; Gasni upaljači; Germicidne lampe za prečišćavanje vazduha.

Klasa 14: Plemeniti metali, neobrađeni ili poluobrađeni; Kutije za nakit; Privesci za nakit; Broševi [nakit]; Ogrlice [nakit]; Narukvice [nakit]; Nakit za šešire; Nakit za cipele; Budilnici; Ručni časovnici; Satovi i časovnici, električni; Minduše; Privesci za ključeve [prstenovi za ključeve sa sitnim ukrasima ili ukrasnim privescima]; medalje; kopče za kravate; Torbice za nakit; Igle [nakit]; Dugme za manžetne; Narukvice od perli; Ukrasi za alke (priveske) za ključeve.

Klasa 16: Ubrusi od papira; Papirne maramice za čišćenje; Oštrila za olovke, električna ili neelektrična; Bilježnice; Pečati; Instrumenti za pisanje; Lepak za kancelarijske ili kućne potrebe; Kese za smeće od papira ili plastike; Prese za heftanje [kancelarijski pribor]; Kvadratni lenjiri za crtanje; Plastične vreće za skladištenje hrane za upotrebu u domaćinstvu; Kancelarijski materijal i kancelarijski pribor, osim namještaja; Materijali za crtanje; blokovi [kancelarijski materijal]; Papirne maramice za skidanje šminke; Olovke [kancelarijski pribor]; Olovke za crtanje; Papirne kese za pakovanje; Plastična folija za umotavanje hrane; Čestitke, razglednice.

Klasa 18: Futrole za kartice [futrole]; Koferi [prtljag]; džepni novčanici; Ruksaci; Torbe; Kozmetički torbice, prazne; Kompresovane torbe prilagođene za prtljag; Kišobrani; Štapovi za hodanje; Torbe za višekratnu upotrebu; Futrole za ključeve; torbice za sitniš; Ručne torbice; Oznake za prtljag; Odeća za kućne ljubimce; Torbe za nošenje beba; Torbe za alat, prazne; Povodci za djecu; Ogrlice za životinje; Toaletne torbice, prazne.

Klasa 20: Namještaj; Čiviluci; Škrinje za igračke; Alke, nemetalne, za ključeve; Okvir za slike; Ručna ogledala [toaletna ogledala]; Ogledala; Jastuci; Jastučići; Poslužاونici, nemetalni; Korpe, nemetalne; Kutije od drveta ili plastike; Stalci, postolja, štandovi [namještaj]; Displeji za organizatore nakita; Kuke za odjeću, nemetalne; Plastične kopče za zatvaranje torbi; Ofingeri; Podloge za ograde za bebe; Kućice za kućne ljubimce; Prekrivači za odjeću [skladištenje].

Klasa 21: Čaše; Posuđe, osim noževa, viljuški i kašika; Pribor za domaćinstvo; Kutije za ručak; Posuđe; Podmetači za šerpe; poklopci za kutije za maramice; Kasice prasice; Kutije za sapun; Češljevi; Četkice za zube; Kozmetički pribor; Neseseri sa priborom; Vakumske boce; Vakumske šolje; Kalupi za kocke leda; Konac za zube; Klipovi za odeću; Abrazivni sunđereri za ribanje kože; Raspršivači eterskih ulja, osim trščanih raspršivača, električni i neelektrični.

Klasa 24: Čaše; Posuđe, osim noževa, viljuški i kašika; Pribor za domaćinstvo; Kutije za ručak; Posuđe; Podmetači za šerpe; poklopci za kutije za maramice; Kasice prasice; Kutije za sapun; Češljevi; Četkice za zube; Kozmetički pribor; Neseseri sa priborom; Vakumske boce; Vakumske šolje; Kalupi za kocke leda; Konac za zube; Klipovi za odeću; Abrazivni sunđereri za ribanje kože; Raspršivači eterskih ulja, osim trščanih raspršivača, električni i neelektrični.

Klasa 25: Odjeća; Rukavice [odjeća]; Cipele; Šalovi; čarape i pletena trikotaža; Kape; Maske za spavanje; Kape za tuširanje; Pojasevi i steznici; Pojasevi [odjeća]; Korseti; Donje rublje; Gaće; Portikle, koje nisu od papira; Sobni ogrtači; Okovratnici koji se skidaju; Kecelje [odjeća]; maramice; Frizerski ogrtači; Maske za lice [odeća], ne za medicinske ili sanitarne svrhe.

Klasa 26: Gumice za kosu; Pertle za cipele; Ukrasna roba [vez]; Šnalice za kosu; Šnale za kosu; Ukrasi za odjeću; Broševi [modni detalj na odjeći]; Uvijači za kosu, električni i neelektrični, osim ručnih alata; Igle za uvijanje kose; Pričvršćivači za haljine; Lažna kosa; Igle; Kutije za šivenje; Vještačko cvijeće; Vještačke biljke, osim božićnih jelki; špenadle, igle, koje nisu nakit; Značke za nošenje, ne od plemenitih metala; Privjesci, osim za nakit, alke ili privjeske za ključeve; Mrežice za kosu; Pramenovi kose.

Klasa 28: Sprave za fizičko vježbanje; Igračke; Aparati za igre; Lopte za igre; Ukrasi za jelke, osim lampica, svijeća i poslastica; Masa za modeliranje za igru; Plišane igračke; Automobili igračke; Pametne igračke; Slagalice; Kocke [igračke]; lutke; Igre karata; Rukavice za igre; Karte za igranje; Konji za ljuljanje; Elektronske igre za podučavanje djece; Leteći diskovi [igračke]; Pikado; Mjehurići od sapuna [igračke].

Klasa 29: Namirnice na bazi ribe; Voće u konzervi; Užina na bazi voća; Voće, konzervirano; Smrznuto voće; Paradajz pasta; Mlijeko; Zamjene za mlijeko; Povrće, prerađeno; Želei za hranu, osim konditorskih proizvoda; Orasi, pripremljeni; Morske alge; Suvo meso; Sušene jestive crne gljive; Napici od mlijeka u kojima prevladuje mlijeko; Jogurt; Meso u konzervi; Čips; Džemovi; Voćni čips.

Klasa 30: Kafa; Pića na bazi čaja; Šećer; Slatkiši; Med; Biskviti; Preparati od žitarica; Užina na bazi žitarica; Sojino brašno; Dvopek; Sladoled; Kokice; Peciva; Ekspandirana riža; Žvakaća guma; Hrana na bazi ovsaa; Pića na bazi kafe; Konditorski proizvodi za ukrašavanje jelki; Pies; Hlebne mrvice.

Klasa 32: Pivo; Bezalkoholni voćni ekstrakti; Vode [pića]; Kisela voda; Bezalkoholna pića; Cola pića; Voćni sokovi; Pića od povrća; Bezalkoholni proizvodi za pripremu pića; Sirupi za pića; Bezalkoholna pića sa ukusom kafe; Smutis (kašasti napici od voća ili povrća; Pića na bazi soje, osim zamjena za mlijeko; Sokovi od povrća [pića]; Seltzer voda; Kvas; Pića na bazi pirinča, osim zamjena za mlijeko; Energetska pića; Bezalkoholna pića; Bezalkoholna pića sa ukusom caja

Klasa 35: Savjetodavne usluge za poslovno upravljanje; Komercijalna administracija licenciranja roba i usluga drugih; Promocija prodaje za druge; Savjetovanje o poslovnom upravljanju i organizaciji; Usluge agencija za uvoz-izvoz; Oglašavanje; Presentacija robe na komunikacijskim medijima, za potrebe maloprodaje; Usluge nabavke za treća lica [kupovina proizvoda i usluga za druge poslovne subjekte]; Marketing; Usluge maloprodaje opšte prodavnice; Usluge maloprodajne robne kuće.

(111) **16961**

(151) 19.03.2025.

(210) Ž-2023-521

(220) 18.12.2023.

(732) "Api Investment" DOO Podgorica, Bulevar Džordža Vašingtona br. 52, Podgorica, ME

(540)



(550) I

(511) Klasa 6: Obični metali i njihove legure; metalni građevinski materijali; metalne prenosive konstrukcije; metalni materijali za šine; metalna užad i neelektrične metalne žice; metalni bravarski proizvodi i sitni metalni predmeti; metalne cijevi; metalni sefovi; metalni proizvodi koji nisu obuhvaćeni drugim klasama; minerali(rude).

Klasa 19: Nemetalni građevinski materijali; čvrste nemetalne cijevi za gradnju; asfalt, katran i bitumen (smola); nemetalne prenosive konstrukcije; nemetalni spomenici; nemetalni građevinski materijali i to: polu obrađeno drvo (grede, daske, ploče); šperploča, furnir; građevinsko staklo (na primjer: pločice, stakleni crijep); granulati stakla za obilježavanje puteva; zidani sandučići za pisma.

Klasa 43: Usluge obezbjeđivanja hrane i pića; privremeno primanje na stan; usluge koje pružaju lica ili preduzeća čiji cilj je priprema jela ili pića za potrošnju kao i usluge ishrane i smještaja, koje pružaju hoteli, pansioni ili druga preduzeća koja osiguravaju privremeni smještaj; usluge rezervisanja smještaja za putnike, koje pružaju putničke agencije ili posrednici; usluge pansiona za životinje.

(111) **16962**

(151) 19.03.2025.

(210) Ž-2023-356

(220) 22.09.2023.

(732) MINISO HONG KONG LIMITED, ROOM 32, 11/F, LEE KA INDUSTRIAL BUILDING, 8 NG FONG STREET, SAN PO KONG, KL, HONG KONG, CN
(540)



(550) I

(740) Božidar S. Radulović, Baku 30/5, 81000, Podgorica

(511) Klasa 35: Savjetodavne usluge za poslovno upravljanje; Komercijalna administracija licenciranja roba i usluga drugih; Promocija prodaje za druge; Savjetovanje o poslovnom upravljanju i organizaciji; Usluge agencija za uvoz-izvoz; Oglašavanje; Presentacija robe na komunikacijskim medijima, za potrebe maloprodaje; Usluge nabavke za treća lica [kupovina proizvoda i usluga za druge poslovne subjekte); Marketing; Usluge maloprodaje opšte prodavnice; Usluge maloprodajne robne kuće.

(111) **16963**

(151) 19.03.2025.

(210) Ž-2023-399

(220) 20.10.2023.

(732) Koncern za proizvodnju i promet konditorskih proizvoda Bambi a.d. Požarevac, Đure Đakovića bb, 12000, Požarevac, RS

(540)



(550) I

(740) dr Ivan Todorović, Zmaj Jovina 8 - 10, 11000, Beograd

(511) Klasa 30: Poslastice, keks, kolači; kolači obloženi čokoladom; kolači od biskvita; kolači od čokolade; keks; poslastičarski proizvodi, kejk popsi.

(111) **16964**

(151) 19.03.2025.

(210) Ž-2023-290

(220) 10.08.2023.

(732) AstraZeneca AB, ,, 151 85, Södertälje, SE

(540)

TRUQAP

(550) I

(740) AOD "Lutovac & partneri", Bulevar Ivana Crnojevića 93, 81000, Podgorica

(511) Klasa 5: Farmaceutski preparati i supstance.

(111) **16965**

(151) 19.03.2025.

(210) Ž-2023-400

(220) 20.10.2023.

(732) Koncern za proizvodnju i promet konditorskih proizvoda Bambi a.d. Požarevac, Zmaj Jovina 8 - 10, 11000, Požarevac, RS

(540)



(550) I

(740) dr Ivan Todorović, Zmaj Jovina 8 - 10, Beograd

(511) Klasa 30: Poslastice, keks, kolači; kolači obloženi čokoladom; kolači od biskvita; kolači od čokolade; keks; poslastičarski proizvodi, kejk popsi.

(111) **16966**

(151) 19.03.2025.

(210) Ž-2023-174

(220) 24.05.2023.

(732) „WEB3DEV” društvo sa ograničenom odgovornošću, ul. Maršal bb, Utjeha, ME

(540)

Montescout

(550) I

(740) Milica Komar, Šeika Zaida 2, 81000, Podgorica

(511) Klasa 35: Oglašavanje i reklamiranje; vođenje komercijalnih poslova; komercijalna administracija; kancelarijski poslovi.

Klasa 36: Osiguranje; finansijski poslovi; monetarni poslovi; upravljanje nekretninama.

Klasa 39: Prevoz; ambalažiranje i skladištenje proizvoda; organizovanje putovanja.

(111) **16967**

(151) 19.03.2025.

(210) Ž-2023-268

(220) 24.07.2023.

(732) „Entrio tehnologije” društvo sa ograničenom odgovornošću, ul. Radnička 54, Zagreb, HR

(540)



(550) I

(740) Amra Ademović, Šeika Zaida 2, 81000, Podgorica

(511) Klasa 9: naučni, nautički, geodetski, fotografski, kinematografski i optički aparati i instrumenti kao i aparati i instrumenti za vaganje, mjerenje, signalizaciju, kontrolu (inspekciju), za pomoć (spašavanje) i za obuku; aparati i instrumenti za vođenje, distribuciju, transformisanje, akumuliranje, podešavanje ili upravljanje električne struje; aparati za snimanje, prijenos, reprodukciju zvuka ili slika; magnetni nosači podataka, diskovi za snimanje; kompaktni diskovi, DVD i drugi numerički nosači za snimanje; mehanizmi za uređaje koji se pokreću uz prethodno ubacivanje novca ili žetona; registarske blagajne, računari, oprema za obradu podataka i kompjuteri; uređaji za gašenje požara; kompjuterski programi [softveri].

Klasa 16: papir, karton i proizvodi od tih materijala koji nisu obuhvaćeni drugim klasama; štamparski proizvodi; proizvodi za uvezivanje knjiga; fotografije; pribor za pisanje; ljepila (ljepljive materije za papirnate proizvode ili za kućne potrebe); slikarski pribor; kistovi; pisaće mašine i kancelarijski pribor (osim namještaja); oprema za nastavu i obuku (osim aparata); plastični materijali za ambalažu (koji nisu obuhvaćeni drugim klasama); štamparska slova; klišei.

Klasa 35: oglašavanje i reklamiranje; vođenje komercijalnih poslova; komercijalna administracija; kancelarijski poslovi.

Klasa 41: obuka; stručno osposobljavanje; razonoda; sportske i kulturne djelatnosti.

(111) **16968**

(151) 20.03.2025.

(210) Ž-2023-279

(220) 04.08.2023.

(732) „WEB3DEV” društvo sa ograničenom odgovornošću, ul. Maršal bb, Utjeha, ME

(540)



(550) I

(740) Milica Komar, Šeika Zaida 2, 81000, Podgorica

(511) Klasa 35: oglašavanje i reklamiranje; vođenje komercijalnih poslova; komercijalna administracija; kancelarijski poslovi.

Klasa 36: osiguranje; finansijski poslovi; monetarni poslovi; upravljanje nekretninama.

Klasa 39: prevoz; ambalažiranje i skladištenje proizvoda; organizovanje putovanja.

Klasa 42: naučne i tehnološke usluge kao i pripadajuće usluge istraživanja i koncepcije; usluge industrijskih analiza i istraživanja; koncepcija i razvoj računara i računarskih programa [hardvera i softvera/

(111) **16969**

(151) 20.03.2025.

(210) Ž-2023-278

(220) 04.08.2023.

(732) „WEB3DEV” društvo sa ograničenom odgovornošću, ul. Maršal bb, Utjeha, ME

(540)

Adriascout

(550) I

(740) Milica Komar, Šeika Zaida 2, 81000, Podgorica

(511) Klasa 35: oglašavanje i reklamiranje; vođenje komercijalnih poslova; komercijalna administracija; kancelarijski poslovi.

Klasa 36: osiguranje; finansijski poslovi; monetarni poslovi; upravljanje nekretninama.

Klasa 39: prevoz; ambalažiranje i skladištenje proizvoda; organizovanje putovanja.

Klasa 42: naučne i tehnološke usluge kao i pripadajuće usluge istraživanja i koncepcije; usluge industrijskih analiza i istraživanja; koncepcija i razvoj računara i računarskih programa /hardvera i softvera/.

(111) **16970**

(151) 20.03.2025.

(210) Ž-2023-277

(220) 04.08.2023.

(732) „WEB3DEV” društvo sa ograničenom odgovornošću, ul. Maršal bb, Utjeha, ME

(540)



(550) I

(740) Milica Komar, Šeika Zaida 2, 81000, Podgorica

(511) Klasa 35: oglašavanje i reklamiranje; vođenje komercijalnih poslova; komercijalna administracija; kancelarijski poslovi.

Klasa 36: osiguranje; finansijski poslovi; monetarni poslovi; upravljanje nekretninama.

Klasa 39: prevoz; ambalažiranje i skladištenje proizvoda; organizovanje putovanja.

Klasa 42: naučne i tehnološke usluge kao i pripadajuće usluge istraživanja i koncepcije; usluge industrijskih analiza i istraživanja; koncepcija i razvoj računara i računarskih programa /hardvera i softvera/.

(111) **16971**

(151) 21.03.2025.

(210) Ž-2022-472

(220) 16.11.2022.

(732) Roland DG Corporation, 1-6-4 Shinmiyakoda, Kita-ku, Hamamatsu-shi, 431-2103, Shizuoka-ken, JP

(540)



(550) I

(740) Pavle Tripković, Vladike Visariona Borilovića 10, stan 6, 81000, Podgorica

(511) Klasa 42: Softver kao usluga [SaaS]; računarstvo u oblaku (klaud); usluge iznajmljivanja računara; usluge obezbeđivanja kompjuterskih programa na mrežama podataka, odnosno pružanje onlajn softvera koji se mogu preuzimati (daunlodovati) za upravljanje mašinama za dentalno oblikovanje/brušenje i upravljanje proizvodnim podacima u zubotehničkim laboratorijama; usluge računarskog programiranja; usluge izrade i obezbeđivanja veb stranica za omogućavanje prodavcima da dele porudžbine; usluge izrade i obezbeđivanja veb stranica za sisteme upravljanja prodajnim narudžbama; usluge kreiranja i održavanja veb stranica; usluge kreiranja i hostovanja veb stranica sa informacijama o prodavnicama koje omogućavaju korisnicima da kreiraju sopstvenu štampanu robu, lične detalje (asesoar), nakit, umetničku, zanatsku robu i ručni rad; usluge obezbeđivanja onlajn kompjuterskog softvera koji se ne može preuzimati (daunlodovati) za druge za kreiranje podataka koji se odnose na proizvodnju i obradu proizvoda; usluge obezbeđivanja kompjuterskog softvera koji se može preuzimati (daunlodovati) za druge za kreiranje podataka koji se odnose na proizvodnju i obradu proizvoda; usluge obezbeđivanja onlajn softvera koji se ne mogu preuzimati (daunlodovati) za održavanje štampača, mašina za sečenje vinila, mašina za sečenje, mašina za graviranje, mašina za prenos toplote na folije, impakt štampača za metal, mašina za lasersko graviranje, 3D štampača,

mašina za brušenje za stomatološke i zubotehničke svrhe; usluge obezbeđivanja onlajn softvera koji se ne mogu preuzimati (daunlodovati) za naručivanje štampanih stvari, ličnih detalja (asesoar), nakita, umetničke, zanatske robe i ručnog rada; usluge obezbeđivanja softvera koji se mogu preuzimati (daunlodovati) za naručivanje štampanih stvari, ličnih detalja (asesoar), nakita, umetničke, zanatske robe i ručnog rada; usluge obezbeđivanja onlajn softvera koji se ne mogu preuzimati (daunlodovati) za obradu podataka koji se koriste za proizvodnju štampanih stvari, ličnih detalja (asesoar), nakita, umetničke, zanatske robe i ručnog rada; usluge obezbeđivanja softvera koji se mogu preuzimati (daunlodovati) za obradu podataka koji se koriste za proizvodnju štampanih stvari, ličnih detalja (asesoar), nakita, umetničke, zanatske robe i ručnog rada; sve gore navedene usluge koje se NE pružaju u vezi sa industrijskim štamarskim mašinama za graviranje, otiskivanje ili ofset štampu, ili koje su u vezi sa delovima potrošnog materijala za industrijske mašine za graversko štampanje, otiskivačko štampanje ili ofset štampanje.

(111) **16972**

(151) 24.03.2025.

(210) Ž-2022-477

(220) 30.11.2022.

(732) British American Tobacco (Brands) Inc., 251 Little Falls Drive, Suite 100, DE 19808-1674, Wilmington, US

(540)



(550) I

(740) Miladin Popović, Đoka Miraševića 21/III, Podgorica

(511) Klasa 34: Cigarete; duvan, sirov ili prerađen; duvan za zamotavanje; duvan za lulu; duvanski proizvodi; zamjene za duvan (ne u medicinske svrhe); cigare; cigarilosi; upaljači za cigarete za pušače; upaljači za cigare za pušače; šibice; artikli za pušače; cigaret papir; cigaret tube; filteri za cigarete; džepni aparati za zamotavanje cigareta; ručne mašine za ubrizgavanje duvana u papirne tube; elektronske cigarete; tečnosti za elektronske cigarete; duvanski proizvodi namijenjeni za zagrijavanje.

(111) **16973**

(151) 24.03.2025.

(210) Ž-2022-493

(220) 05.12.2022.

(732) Toyo Tire Corporation, 2-2-13 Fujinoki, Itami-shi, Hyogo, JP

(540)

EXTENSA

(550) I

(740) Miladin Popović, Đoka Miraševića 21/III, 81000, Podgorica

(511) Klasa 12: Automobilske gume; unutrašnje gume za automobile; točkovi za automobile.

(111) **16974**

(151) 24.03.2025.

(210) Ž-2022-495

(220) 08.12.2022.

(732) British American Tobacco (Brands) Limited, Globe House, 4 Temple Place, WC2R 2PG, London, GB

(540)



(550) I

(740) Miladin Popović, Đoka Miraševića 21/III, Podgorica

(511) Klasa 34: Cigarete; duvan, sirov ili prerađen; proizvodi od duvana; zamjene za duvan (koje nijesu za upotrebu u medicini); cigare; cigarilosi; upaljači za pušaće; šibice; proizvodi za pušaće; papir za cigarete; tube za cigarete; filteri za cigarete; džepne mašine za motanje cigareta; ručne mašine za punjenje papirnih tuba duvanom; elektronske cigarete; patrone (kertridži) za elektronske cigarete; tečnosti za elektronske cigarete; proizvodi od duvana koji se zagrijavaju; uređaji i njihovi djelovi koji služe za zagrijavanje duvana; zamjene duvana koje se udišu; cigarete koje sadrže zamjene duvana; tabakere; kutije za cigarete; snus sa duvanom; burmut sa duvanom; snus bez duvana; burmut bez duvana; vrećice nikotina bez duvana za oralnu upotrebu (koje nijesu za upotrebu u medicini).

(111) **16975**

(151) 24.03.2025.

(210) Ž-2022-471

(220) 16.11.2022.

(732) Teva Pharmaceuticals Europe B.V., Piet Heinkade 107 , 1019 GM, Amsterdam , NL

(540)

DUONASE

(550) I

(740) Miladin Popović, Đoka Miraševića 21/III, Podgorica

(511) Klasa 5: Farmaceutski preparati i supstance.

(111) **16976**

(151) 24.03.2025.

(210) Ž-2022-510

(220) 16.12.2022.

(732) Corteva Agriscience LLC, 9330 Zionsville Road , 46268, Indianapolis, Indiana, US

(540)

BEXOVELD

(550) I

(740) Božidar S. Radulović, Baku 30/5, 81000, Podgorica

(511) Klasa 5: Pesticidi, preparati za uništavanje štetočina, fungicidi, herbicidi i insekticidi.

(111) **16977**

(151) 26.03.2025.

(210) Ž-2023-190

(220) 02.06.2023.

(732) Apatinska pivara Apatin d.o.o., Trg Oslobođenja br.5, 25260, Apatin, RS

(540)



(550) I

(740) Pavle Tripković, Vladike Visariona Borilovića, Master Quart, ulaz C1, stan 6, Podgorica

(511) Klasa 32: Piva, stout, lager (piva sa donjom fermentacijom ili piva donjeg vrenja), tamna piva (porter) i svetla piva, ale piva (piva sa gornjom fermentacijom ili piva gornjeg vrenja); mineralne i gazirane vode i druga bezalkoholna pića; voćni napici i voćni sokovi; sirupi i drugi preparati za pripremanje pića.

(111) **16978**

(151) 27.03.2025.

(210) Ž-2023-181

(220) 29.05.2023.

(732) Dušan Kaličanin, Petra Martinovića 22, 11030, Čukarica, Beograd, RS

(540)

budva2028

(550) I

(511) Klasa 35: Oglašavanje; vođenje, organizovanje i upravljanje poslovanjem; kancelarijski poslovi; usluge koje uključuju poslovno upravljanje, poslovanje, organizovanje i upravljanje trgovačkim ili industrijskim kao i usluge oglašavanja, marketinga i promocije (za potrebe klasifikacije, prodaja robe se ne smatra uslugom); sortiranje raznih proizvoda, za račun trećih lica, isključujući njihov transport, kako bi se potrošačima omogućilo lakše razgledanje i kupovina tih proizvoda; takve usluge mogu se pružati u prodavnicama na malo, kroz veleprodaju, putem automata za prodaju, putem kataloške porudžbine, poštom ili elektronskim putem, na primer preko veb sajta ili putem televizijskih programa za kupovinu; usluge oglašavanja, marketinga i promocije, na primer: distribuciju uzoraka, razvijanje koncepata oglašavanja, pisanje i objavljivanje reklamnih tekstova; uređenje izloga; usluge odnosa sa javnošću; produkciju programa televizijske prodaje; organizovanje trgovačkih sajmova i izložbi za komercijalne i reklamne potrebe; optimizaciju pretraživača za promociju prodaje; usluge pomoći u poslovanju, na primer: pronalaženje osoblja, pregovaranje o poslovnim ugovorima za druge, analizu troškova i cene koštanja, usluge agencija za uvoz i izvoz; administrativne usluge koje se odnose na poslovne transakcije i finansijske izveštaje, na primer, računovodstvo, izradu izvoda sa računa, reviziju poslovanja i finansija, poslovne procene, usluge obračuna i prijavljivanja poreza; komercijalnu administraciju za licence robe i usluga trećih lica: usluge koje se sastoje od registracije, prepisa, sastavljanja, sakupljanja ili sistematizacije pisanih saopštenja i registracija kao i sakupljanje matematičkih ili statističkih podataka; kancelarijske poslove, na primer, usluge potsećanja na ugovorene sastanke i zakazivanja sastanaka, pretraživanje podataka u računarskim datotekama za druge, kompjutersko upravljanje podacima, usluge telefonskih centrala.

Klasa 41: Obrazovne usluge; pripremanje obuke; razonoda; sportske i kulturne aktivnosti; usluge koje se sastoje od svih oblika obrazovanja ili obuke, usluge čiji je osnovni cilj zabava, razonoda ili rekreacija ljudi, kao i predstavljanje javnosti umetničkih dela vizuelne umetnosti ili literature u kulturne ili obrazovne svrhe; organizovanje izložbi u kulturne i obrazovne svrhe, organizovanje i vođenje konferencija, kongresa i simpozijuma; usluge prevođenja i tumačenja jezika; izdvanje knjiga i tekstova, osim reklamnih tekstova; usluge reporterskog izveštavanja, reporterskog fotografisanja; fotografisanje; usluge režiranja i produkcije filmova, osim reklamnih filmova; kulturne, obrazovne i usluge zabavljanja koje pružaju zabavni parkovi, cirkusi, zoološki vrtovi, umetničke galerije i muzeji; usluge sportskog i fitnes treniranja; dresuru životinja; usluge onlajn igranja; usluge igara na sreću, organizovanje lutrije; usluge rezervacije karata za zabavne, obrazovne i sportske događaje; određene usluge pisanja, na primer, pisanje scenarija, tekstova pesama.

Klasa 42: Naučne i tehnološke usluge, kao i usluge istraživanja i projektovanja u vezi sa njima; usluge industrijskih analiza, industrijskog istraživanja i industrijskog dizajna; usluge kontrole kvaliteta i autentifikacije; projektovanje i razvoj računarskog hardvera i softvera; obuhvata uglavnom usluge koje pružaju lica u vezi sa teorijskim i praktičnim aspektima složenog polja aktivnosti, na primer, usluge naučnih laboratorija, inženjstva, kompjuterskog programiranja, arhitektonske i usluge unutrašnjeg dizajna; usluge inženjera i naučnika koji se bave procenama, predviđanjima, istraživanjem i izradom izveštaja u oblasti nauke i tehnologije, uključujući savetovanje u oblasti tehnologije; računarske i tehnološke usluge za obezbeđivanje računarskih podataka i informacija o ličnosti i finansijama i za otkrivanje neovlašćenog pristupa podacima i informacijama, na primer, usluge zaštite od računarskih virusa, elektronskog nadgledanja podataka o zaštiti ličnosti radi otkrivanja krađe identiteta putem interneta; softver kao uslugu (SaaS); platforma kao uslugu (PaaS); usluge naučnog istraživanja u medicinske svrhe; usluge arhitekture i urbanog planiranja; određene dizajnerske usluge, na primer, industrijskog dizajna, dizajna računarskog softvera i sistema, dizajna

enterijera, dizajna ambalaže, grafičkog dizajna, dizajna odeće; geodetsko merenje; usluge istraživanja nafte, gasa i ruda.

(111) **16979**

(151) 27.03.2025.

(210) Ž-2023-350

(220) 19.09.2023.

(732) Industrija piva i sokova „Trebjesa“ d.o.o. Nikšić, Ul. Njegoševa br.18, 81400, Nikšić, ME

(540)



(550) I

(740) Pavle Tripković, Vladike Visariona Borilovića 10, stan 6, 81000, Podgorica

(511) Klasa 32: Piva, stout, lager (piva sa donjom fermentacijom ili piva donjeg vrenja), tamna piva (porter) i svetla piva, ale piva (piva sa gornjom fermentacijom ili piva gornjeg vrenja); mineralne i gazirane vode i druga bezalkoholna pića; voćni napici i voćni sokovi; sirupi i drugi preparati za pripremanje pića.

(111) **16980**

(151) 27.03.2025.

(210) Ž-2023-442

(220) 31.10.2023.

(732) HUMBLE GRACE LIMITED, 19H MAXGRAND PLAZA NO.3 TAI YAU STREET SAN PO KONG, KOWLOON, HK

(540)

AIRPLANE MODE

(550) I

(740) Božidar Radulović, Baku 30/5, 81000, Podgorica

(511) Klasa 34: Duvan; cigarete koje sadrže zamenu duvana, koje nisu za medicinsku upotrebu; elektronske cigarete; tečni rastvori za električne cigarete; cigarete sa filterom; oralni raspršivači za pušaće; rastvori sa tečnim nikotinom za električne cigarete; filteri za cigarete; cigarete; arome, izuzev esencijalnih ulja, za upotrebu u elektronskim cigaretama; ulošci za elektronske cigarete; uređaji za zagrevanje duvana za potrebe inhaliranja; lule za elektronske cigarete; kutije za cigarete, tabakere; cigare; trave za pušenje; elektronske cigare; torbice za elektronske cigarete; zamenski i strukturni delovi za elektronske cigarete; raspršivači za elektronske cigarete; oralne nikotinske kesice dobijene

od duvana kao zamena za snus; oralne nikotinske kesice dobijene od duvana kao zamena za duvan za žvakanje; torbice za oralnu upotrebu nikotina bez duvana, koji nije za medicinsku upotrebu; zamene za duvan koji nisu za medicinsku upotrebu; torbice za duvan.

(111) **16981**

(151) 27.03.2025.

(210) Ž-2023-178

(220) 25.05.2023.

(732) Philip Morris Brands Sàrl, Quai Jeanrenaud 3, 2000, Neuchâtel, CH

(540)

URBAN EDITION

(550) I

(740) Vera Vučelić Radunović, Cetinjski put 11, The Capital Plaza IV floor, 81000, Podgorica

(511) Klasa 34: Duvan , sirov ili prerađen; duvanski proizvodi; cigare, cigarete, cigarilosi, duvan za uvijanje cigareta, duvan za lule, duvan za žvakanje, duvan za šmrkanje, kretek; snus (duvan u prahu); zamjena za duvan (za nemedicinsku upotrebu); elektronske cigarete; duvanski proizvodi za zagrijavanje; elektronski uređaji i njihovi dijelovi koji se koriste za zagrijavanje cigareta ili duvana u cilju oslobađanja aerosola koji sadrži nikotin za inhalaciju; tečni nikotinski rastvori za upotrebu u elektronskim cigaretama; artikli za pušače, papir za cigarete, tube za cigarete, filteri za cigarete, kutije za duvan, kutije za cigarete, tabakere, pepeljare za pušače, lule, džepne mašine za uvijanje cigareta, upaljači za pušače, šibice.

(111) **16982**

(151) 28.03.2025.

(210) Ž-2023-195

(220) 08.06.2023.

(732) Philip Morris Products S.A., Quai Jeanrenaud 3, 2000, Neuchâtel , CH

(540)

SUMMER WAVE

(550) I

(740) Vera Vučelić Radunović, Cetinjski put 11, The Capital Plaza IV floor, 81000, Podgorica

(511) Klasa 34: Žičani vaporizatori za elektronske cigarete i elektronske uređaje za pušenje; duvan , sirov ili prerađen; duvanski proizvodi uključujući cigare, cigarete, cigarilose, duvan za uvijanje cigareta, duvan za lule, duvan za žvakanje, duvan za šmrkanje, kretek; snus (duvan u prahu); zamena za duvan (za nemedicinsku upotrebu); artikli za pušače, uključujući papir za cigarete, tube za cigarete, filtere za cigarete, kutije za duvan, kutije za cigarete, tabakere i pepeljare za pušače, lule, džepne mašine za uvijanje cigareta, upaljače za pušače; šibice; duvanski štapići, duvanski proizvodi za zagrevanje, elektronski uređaji i njihovi delovi koji se koriste za zagrevanje cigareta ili duvana u cilju oslobađanja aerosola koji sadrži nikotin za inhalaciju; tečni nikotinski rastvori za upotrebu u

elektronskim cigaretama; elektronski uređaji za pušenje; elektronske cigarete; elektronske cigarete kao zamena za tradicionalne cigarete; elektronski uređaji koji sadrže aerosol za inhalaciju nikotina; oralni vaporizatori za pušače, duvanski proizvodi i zamene za duvan; artikli za pušače elektronskih cigareta; delovi i oprema za navedene proizvode iz klase 34; uređaji za gašenje cigareta i cigara koje se zagrevaju i duvanskih štapića koji se zagrevaju; punjive elektronske kutije za cigarete.

(111) **16983**

(151) 02.04.2025.

(210) Ž-2024-182

(220) 25.04.2024.

(732) Marija Šuković, Đoka Miraševića 57, 81000, Podgorica, ME

(540)



(550) I

(740) Vesko Božović, Moskovska 99/II, 81000, Podgorica

(511) Klasa 5: Farmaceutski i veterinarski preparati; sanitarni preparati za medicinsku upotrebu; dijetetske supstance prilagođene za upotrebu u medicini, hrana za bebe; flasteri, materijali za zavijanje; materijali plombiranje zuba, zubarska smola; desinfekciona sredstva; preparati za uništavanje štetočina; fungicidi, herbicidi.

Klasa 16: Hartije, karton i proizvodi od njih, koji nisu uključeni u druge klase; štampane stvari; knjigovezački materijal; fotografije; kancelarijski materijal; ljepila za kancelarijske i kućne potrebe, umjetnički materijali; kičice; pisaće mašine i kancelarijski rekviziti (izuzev namještaja); materijali za obuku i nastavu (izuzev aparata); plastični materijal za pakovanje (koji nije uključen u druge klase); štamparska slova; klišei.

Klasa 25: Odjeća, obuća, pokrivala za glavu.

Klasa 30: Kafa, čaj, kakao, šećer, pirinač, tapioka, sago, zamjena kafe; brašno i proizvodi od žitarica, hljeb, kolači i poslastice, sladoledi; med, melasa; kvasac, prašak za pecivo; so, senf; sirće, sosovi (kao dodaci); začini; led.

Klasa 31: Poljoprivredni, vrtlarski i šumarski proizvodi i zrnevlje koji nijesu uključeni u druge klase; žive životinje; svježe voće i povrće; sjeme; prirodne biljke i cvijeće; hrana za životinje, slad.

Klasa 32: Pivo; mineralne i sodne vode i druga bezalkoholna pića; pića od voća i voćni sokovi; sirupi i drugi preparati za proizvodnju pića.

Klasa 33: Alkoholna pića (osim piva).

Klasa 35: Oglašavanje; vođenje poslova; poslovno upravljanje; kancelarijski poslovi.

Klasa 36: Osiguranje; finansijski poslovi; novčani (monetarni) poslovi; poslovi vezani za nepokretnosti.

Klasa 41: Obrazovne usluge; pripremanje obuke; razonoda; sportske i kulturne aktivnosti.

Klasa 42: naučne i tehnološke usluge i istraživanje i projektovanje u vezi navedenih usluga; usluge industrijske analize i istraživanja; projektovanje i razvoj kompjuterskog hardvera i softvera.

Klasa 43: Usluge obezbjeđivanja hrane i pića; privremeno primanje na stan.

Klasa 44: Medicinske usluge; veterinarske usluge; higijenska zaštita i njega ljepote za ljude i životinje; agrikulturne, hortikulturne i šumarske usluge.

(111) **16984**

(151) 02.04.2025.

(210) Ž-2023-232

(220) 04.07.2023.

(732) Društvo sa ograničenom odgovornošću „Sky Line Resort” - Budva, Jadranski put bb, Bečići, Budva, ME

(540)

SKYLINE RESORT

(550) I

(740) Miloš Komnenić, Ankarski bulevar 16, 81000, Podgorica

(511) Klasa 36: Osiguranje, finansijski poslovi, novčani (monetarni) poslovi, poslovi vezani za nepokretnosti.

Klasa 37: Građevinsko konstruisanje, popravljanje, usluge instaliranja (instalacione usluge).

Klasa 43: Usluge obezbjeđivanja hrane i pića i privremeni smještaj: U konkretnom se žig odnosi na usluge koje pružaju lica ili ustanove čija je namjena pripremanje hrane i pića za potrošnju i usluge obezbjeđivanja ishrane i smještaja u hotelima, pansionima ili drugim ustanovama koje obezbjeđuju privremeni smještaj što uključuje posebno usluge rezervisanja turističkih smještaja, naročito preko turističkih agencija ili brokera i smještaj za životinje.

(111) **16985**

(151) 03.04.2025.

(210) Ž-2023-231

(220) 04.07.2023.

(732) Društvo sa ograničenom odgovornošću „Sky Line Resort” - Budva, Jadranski put bb, Bečići, Budva, ME

(540)



(550) I

(740) Miloš Komnenić, Ankarski bulevar 16, 81000, Podgorica

(511) Klasa 36: Osiguranje, finansijski poslovi, novčani (monetarni) poslovi, poslovi vezani za nepokretnosti.

Klasa 37: Građevinsko konstruisanje, popravljanje, usluge instaliranja (instalacione usluge).

Klasa 43: Usluge obezbjeđivanja hrane i pića i privremeni smještaj; usluge koje pružaju lica ili ustanove čija je namjena pripremanje hrane i pića za potrošnju i usluge obezbjeđivanja ishrane i smještaja u hotelima, pansionima ili drugim ustanovama koje obezbjeđuju privremeni smještaj što uključuje posebno usluge rezervisanja turističkih smještaja, naročito preko turističkih agencija ili brokera i smještaj za životinje.

(111) **16986**

(151) 03.04.2025.

(210) Ž-2023-258

(220) 18.07.2023.

(732) Unilever IP Holdings B.V., Ween 455, AL 3013, Rotterdam, NL

(540)



(550) I

(740) Miladin Popović, Đoka Miraševića 21/III, Podgorica

(511) Klasa 30: Sladoled; vodeni sladoledi; smrznute poslastice.

(111) **16987**

(151) 03.04.2025.

(210) Ž-2023-239

(220) 11.07.2023.

(732) BYD COMPANY LIMITED, No.1, Yan'an Road, Kuichong Street, Dapeng New District, Shenzhen, CN

(540)

BYD SEAL U

(550) I

(740) Miladin Popović, Đoka Miraševića 21/III, Podgorica

(511) Klasa 12: Automobili; Motorna vozila; Vozila; Putnički autobusi; Kamioni; Šleperi; Autobusi; Viljuškari; Karoserije automobila; Šasije za automobile; Motori, električni motori, za kopnena vozila; Kočione pločice za automobile; Automobili bez vozača [autonomni automobili].

(111) **16988**

(151) 03.04.2025.

(210) Ž-2023-259

(220) 18.07.2023.

(732) Denso Products and Services Americas, Inc., 3900 Via Oro Avenue, 90810 , Long Beach, California, US

(540)

POWEREDGE

(550) I

(740) Mladen Čolović, Marka Radovića 37, 81000, Podgorica

(511) Klasa 7: Djelovi motora sa unutrašnjim sagorijevanjem, naime, senzori kiseonika; djelovi motora sa unutrašnjim sagorijevanjem, naime, senzori odnosa vazduh-gorivo; djelovi motora sa unutrašnjim sagorijevanjem, naime, senzori vazduha; djelovi motora sa unutrašnjim sagorijevanjem, naime, senzori goriva; djelovi motora sa unutrašnjim sagorijevanjem, naime, starteri; djelovi motora sa unutrašnjim sagorijevanjem, naime, kompresori; djelovi motora sa unutrašnjim sagorijevanjem, naime, kompresori klima uredaja; djelovi motora sa unutrašnjim sagorijevanjem, naime, filteri za dizel čestice.

(111) **16989**

(151) 03.04.2025.

(210) Ž-2023-255

(220) 17.07.2023.

(732) ImmunoGen, Inc., 830 Winter Street, MA 02451, Waltham, US

(540)

IMMUNOGEN MORE GOOD DAYS

(550) I

(740) Miladin Popović, Đoka Miraševića 21/III, Podgorica

(511) Klasa 5: Farmaceutski preparati.

(111) **16990**

(151) 03.04.2025.

(210) Ž-2023-256

(220) 17.07.2023.

(732) ImmunoGen, Inc., 830 Winter Street, MA 02451, Waltham, US

(540)

IMMUNOGEN TARGET A BETTER NOW

(550) I

(740) Miladin Popović, Đoka Miraševića 21/III, 81000, Podgorica

(511) Klasa 5: Farmaceutski preparati.

(111) **16991**

(151) 03.04.2025.

(210) Ž-2023-240

(220) 11.07.2023.

(732) ALKALOID AD Skopje, Blvd.Aleksandar Makedonski 12, 1000, Skopje, MK

(540)



(550) I

(740) Miladin Popović, Đoka Miraševića 21/III, Podgorica

(511) Klasa 3: kozmetički preparati; preparati za zaštitu od sunca; eterična ulja; parfimerija; sapuni; losioni za kosu; ulja za kozmetičku upotrebu; kozmetički preparati za njegu kože; kreme za lice i tijelo za kozmetičku upotrebu; kreme za zaštitu od sunca; ulja za tamnjenje kože; losioni za zaštitu od sunca; mlijeko za tamnjenje kože; kozmetički preparati za upotrebu nakon sunčanja; kreme za upotrebu nakon sunčanja; mlijeka za upotrebu nakon sunčanja; hidratantne kreme za upotrebu nakon sunčanja; ulja za lice; bademovo ulje; gel za tamnjenje kože; nemedicinski preparati za ublažavanje opekotina od sunca; sprejevi za tijelo [nemedicinski]; preparati u spreju sa zaštitnim faktorom od sunca; preparati za samopotamnjenje; kreme za tamnjenje [kreme za samopotamnjenje]; vodootporna sredstva za zaštitu od sunca; kozmetičke pjene koje sadrže sredstva za zaštitu od sunca; losioni za smanjenje celulita; kreme za smanjenje celulita.

Klasa 35: oglašavanje; onlajn oglašavanje na kompjuterskoj mreži; vođenje poslova; poslovno upravljanje; kancelarijski poslovi; pružanje komercijalnih informacija i savjeta potrošačima pri izboru roba i usluga.

(111) **16992**

(151) 04.04.2025.

(210) Ž-2022-519

(220) 28.12.2022.

(732) International Foodstuffs Co LLC, P.O. Box No. 4115, Sharjah, AE

(540)



(550) I

(740) Miladin Popović, Đoka Miraševića 21/III, Podgorica

(511) Klasa 29: Jestiva ulja, masti, topljeno maslo, margarin, maslac, proizvodi za supu, mlijeko i mliječni proizvodi, mlijeko s ukusom, mliječni šejkovi, meso, riba, živina i divljač, mesni ekstrakti, konzervisano, sušeno i kuvano voće i povrće, prelive svih vrsta i opisa uključujući ne-mliječne prelive, slatka pavlaka, želei, džemovi, kompoti, jaja, grickalice na bazi krompira i bez krompira, listići od krompira i čips od krompira i, sve vrste konzervisanog i osušenog sočiva, pasulja, graška i mahunarki (ne za poljoprivredne namjene), pečurke, konzervisani kikiriki.

(111) **16993**

(151) 04.04.2025.

(210) Ž-2020-210

(220) 17.06.2020.

(732) Bausch Health Ireland Limited, 3013 Lake Drive, Citywest Business Campus, Dublin 24, IE

(540)



(550) I

(740) Božidar S. Radulović, Baku 30/5, 81000, Podgorica

(511) Klasa 5: Farmaceutski preparati; lijekovi, medicinski preparati, hranljivi sastojci za specijalne medicinske svrhe; dijetetski hranljivi sastojci za medicinske svrhe; dijetalni dodaci za medicinsku upotrebu; vitamin i/ ili mineralni preparati.

(111) **16994**

(151) 04.04.2025.

(210) Ž-2020-209

(220) 17.06.2020.

(732) Bausch Health Ireland Limited, 3013 Lake Drive, Citywest Business Campus, Dublin 24, IE

(540)



(550) I

(740) Božidar S. Radulović, Baku 30/5, 81000, Podgorica

(511) Klasa 5: Farmaceutski preparati; lijekovi, medicinski preparati, hranljivi sastojci za specijalne medicinske svrhe; dijetetski hranljivi sastojci za medicinske svrhe; dijetalni dodaci za medicinsku upotrebu; vitamin i/ili mineralni preparati.

(111) **16995**

(151) 04.04.2025.

(210) Ž-2020-208

(220) 17.06.2020.

(732) Bausch Health Ireland Limited, 3013 Lake Drive, Citywest Business Campus, Dublin 24, IE

(540)



(550) I

(740) Božidar S. Radulović, Baku 30/5, 81000, Podgorica

(511) Klasa 5: Farmaceutski preparati; lijekovi, medicinski preparati, hranljivi sastojci za specijalne medicinske svrhe; dijetetski hranljivi sastojci za medicinske svrhe; dijetalni dodaci za medicinsku upotrebu; vitamin i/ ili mineralni preparati.

(111) **16996**

(151) 04.04.2025.

(210) Ž-2020-207

(220) 17.06.2020.

(732) Bausch Health Ireland Limited, 3013 Lake Drive, Citywest Business Campus, Dublin 24, IE

(540)



(550) I

(740) Božidar S. Radulović, Baku 30/5, 81000, Podgorica

(511) Klasa 5: Farmaceutski preparati; lijekovi, medicinski preparati, hranljivi sastojci za specijalne medicinske svrhe; dijetetski hranljivi sastojci za medicinske svrhe; dijetalni dodaci za medicinsku upotrebu; vitamin i/ili mineralni preparati.

(111) **16997**

(151) 04.04.2025.

(210) Ž-2022-462

(220) 04.11.2022.

(732) HELLENIC FUELS AND LUBRICANTS SINGLE MEMBER INDUSTRIAL AND COMMERCIAL SOCIETE ANONYME also trading as "EKO ABEE", 8A Cheimarras street, 15125, Marousi, GR
(540)



(550) I

(740) Mladen Čolović, Marka Radovića 37, 81000, Podgorica

(511) Klasa 4: Električna energija.

Klasa 9: Stanice za punjenje električnih vozila; električne baterije za napajanje električnih vozila; električne baterije za vozila; punjač za električne automobile.

Klasa 12: Električni automobile sa priključkom za struju (plug-in); električni automobili na gorive ćelije; električna vozila; samohodno električno vozilo; električni bicikli, skuteri (vozila).

Klasa 35: Upravljanje voznim parkom električnih vozila; maloprodajne i veleprodajne usluge u vezi sa električnom energijom, stanice za punjenje električnih vozila, električne baterije za napajanje električnih vozila, električne baterije za vozila, punjač za električne automobile, električni automobili sa priključkom za struju (plug-in), električni automobili na gorive ćelije, električna vozila, samohodno električno vozilo, električni bicikli, skuteri (vozila).

Klasa 37: Punjenje akumulatora vozila; usluge montaže u vezi sa infrastrukturom za punjenje električnih vozila; usluge održavanja u vezi sa infrastrukturom za punjenje električnih vozila; punjenje električnih vozila; usluge punjenja električnih vozila; popravka i održavanje električnih vozila.

Klasa 39: Iznajmljivanje električnih vozila; iznajmljivanje električnih automobila; distribucija energije; parking za automobile; usluge parkinga; usluge parking garaža; usluge parkiranja vozila.



***INDUSTRIJSKI DIZAJN /
INDUSTRIAL DESIGN***

**MEĐUNARODNI KODOVI ZA IDENTIFIKACIJU BIBLIOGRAFSKIH PODATAKA O
DIZAJNU PREMA WIPO STANDARDU ST. 80**
**Reccommendation concerning bibliografic data on and relating to industrial
designs - WIPO -st. 80**

CRNOGORSKI	MDK	ENGLNESKI
Registarski broj	11	Number of registration
Datum registracije	15	Date of the registration
Očekivani datum isteka registracije	18	Expected expiration date of the registration
Broj prijave	21	Number of the application
Datum podnošenja prijave	22	Date of filing of the application
Podaci o izložbenom pravu prvenstva	23	Exhibition priority data
Broj prijavljenih dizajna	28	Number of industrial designs included in the application
Podaci o pravu prvenstva na osnovu Pariske konvencije	30	Data relating to priority under the Paris Convention
Klasa i podklasa Lokarnske klasifikacije	51	Class and subclass of the Locarno Classification
Naziv dizajna	54	Title of the industrial design
Prikaz	55	Reproduction of the industrial design (e.g., drawing, photograph) and explanations relating to the reproduction
Ime autora dizajna	72	Name of the creator
Ime i adresa nosioca prava	73	Name and address of the owner
Ime i adresa punomoćnika	74	Name and address of the representative

OBJAVA INDUSTRIJSKOG DIZAJNA
Publication industrial design

INFORMACIJA	KOD	PODATAK
Registarski broj	11	00174
Datum registracije	15	26.03.2025.
Očekivani datum isteka registracije/obnove	18	18.07.2029.
Broj prijave	21	D-2024-2
Broj prijavljenih dizajna	28	1
Datum podnošenja prijave	22	18.07.2024.
Podaci o pravu prvenstva na osnovu Pariske konvencije	30	31.01.2024.godine, po osnovu prijave br. 015049318-0001, Evropska Unija (EM)
Klasa i podklasa Lokarnske klasifikacije	51	09-03
Naziv dizajna	54	Posuda sa poklopcem

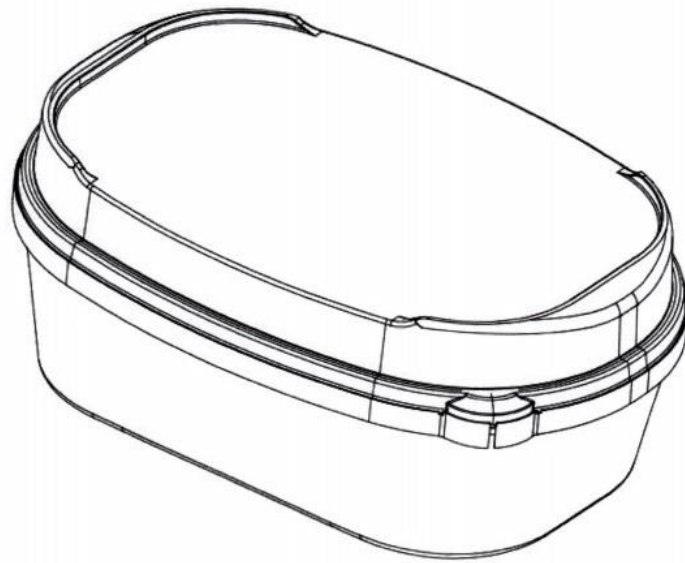

1.1

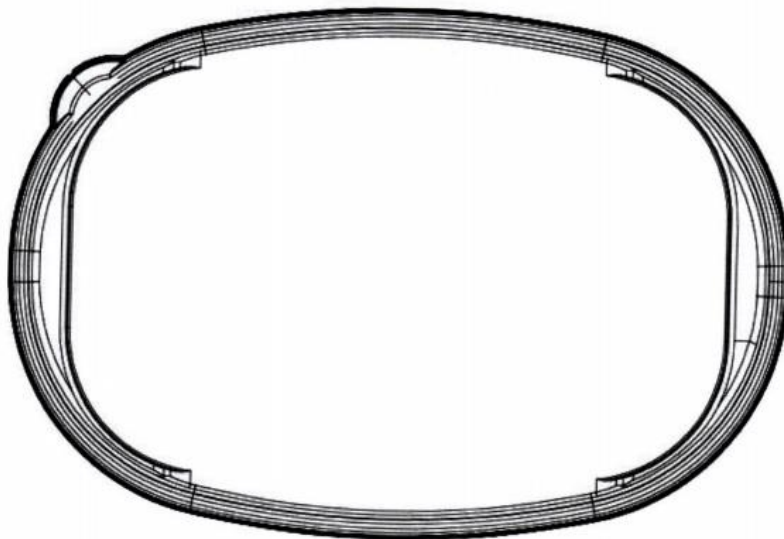

1.2

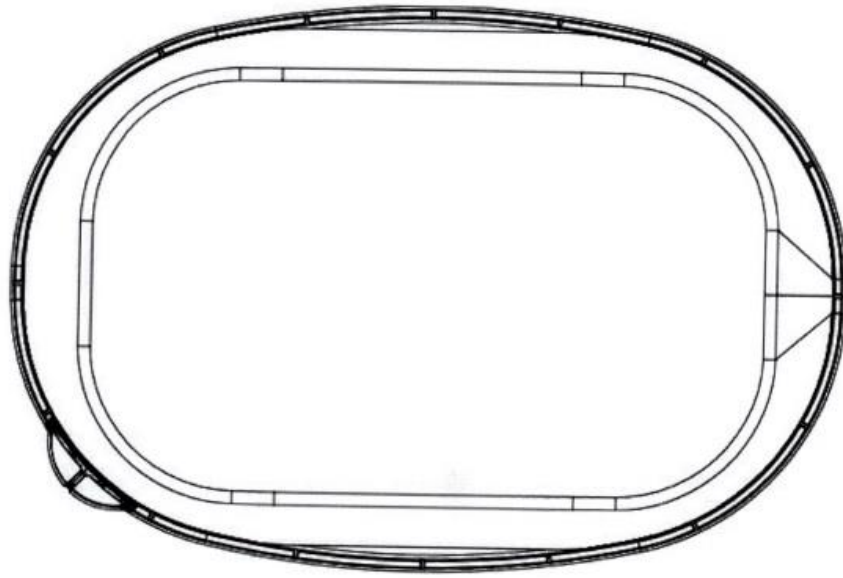

1.3

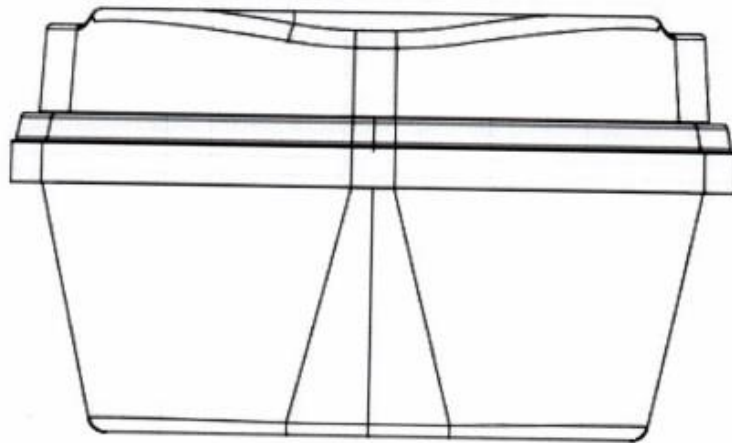

1.4

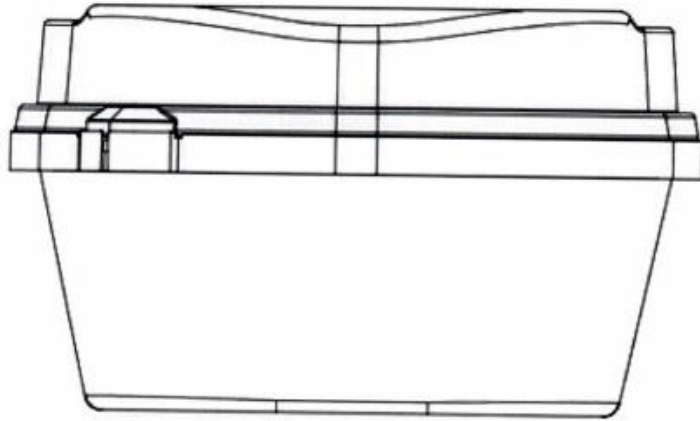

1.5

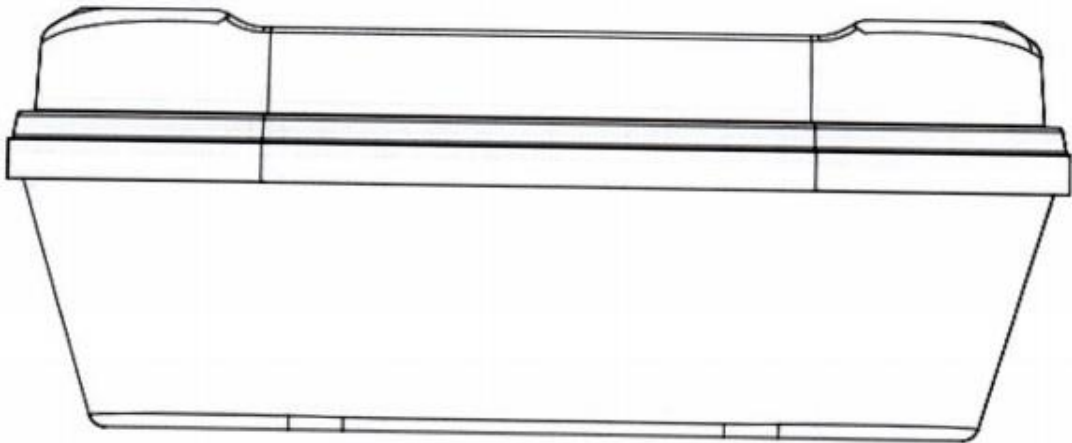

1.6

Ime autora dizajna	72	Fabien MOREIRA Berry Superfos La Genête SAS 1 Le Grand Veilly 71290 La Genête Francuska
Ime i adresa nosioca prava	73	Berry Superfos Balkan d.o.o. Branilaca grada b.b. 75320 Gračanica, Bosna i Hercegovina
Ime i adresa punomocnika	74	Miladin Popović, advokat, Đoka Miraševića 21/III, Podgorica, Crna Gora

INFORMACIJA	KOD	PODATAK
Registarski broj	11	00175
Datum registracije	15	26.03.2025.
Očekivani datum isteka registracije/obnove	18	18.07.2029.
Broj prijave	21	D-2024-3
Broj prijavljenih dizajna	28	1
Datum podnošenja prijave	22	18.07.2024.
Podaci o pravu prvenstva na osnovu Pariske konvencije	30	31.01.2024.godine, po osnovu prijave br. 015049318-0002, Evropska Unija (EM)
Klasa i podklasa Lokarnske klasifikacije	51	09-03
Naziv dizajna	54	Poklopac za posudu

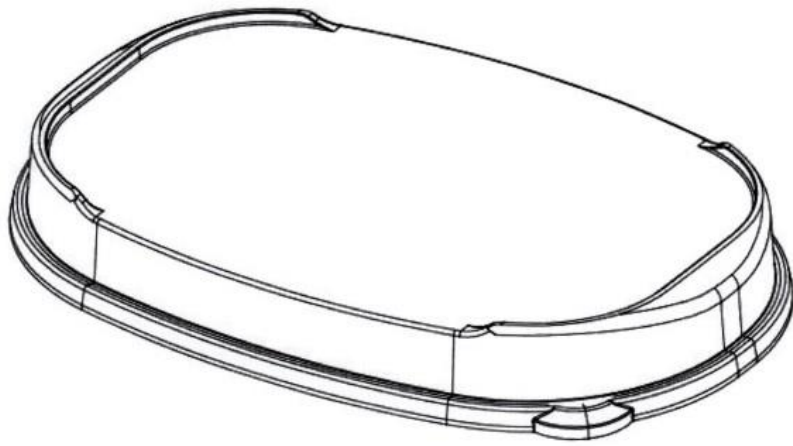

1.1

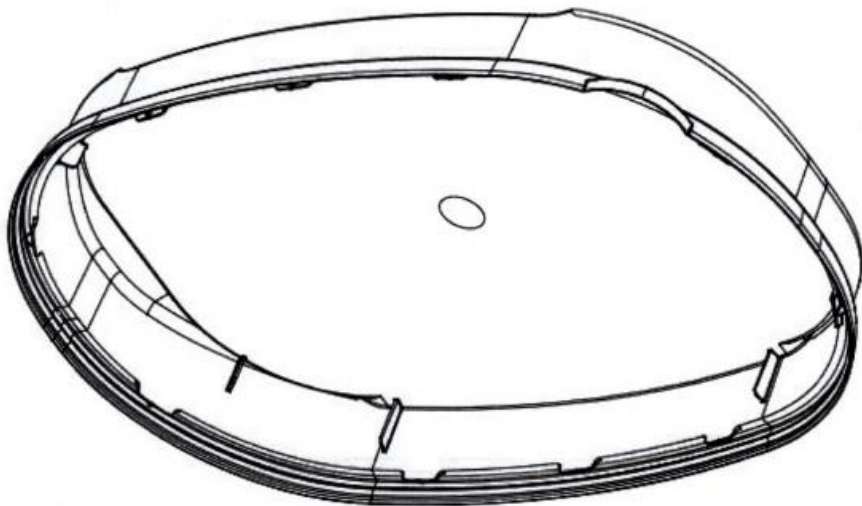

1.2

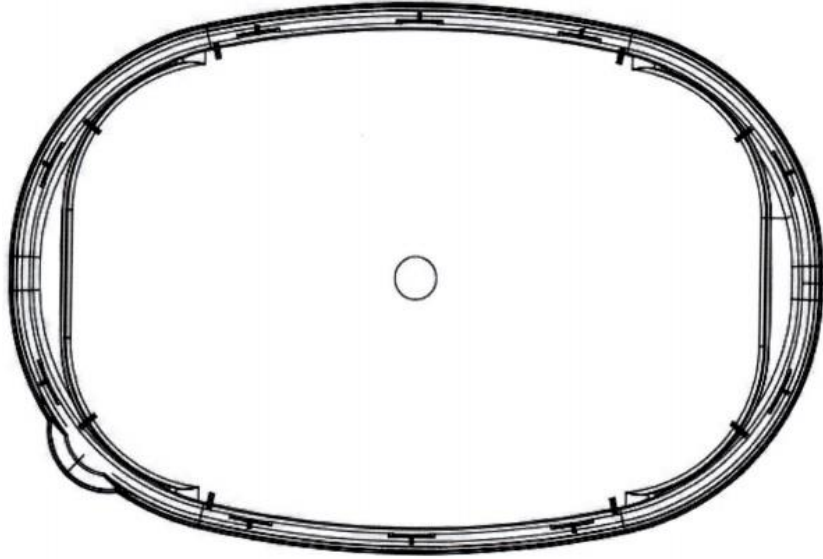

1.3

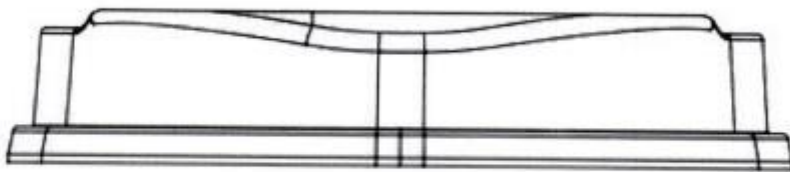

1.4

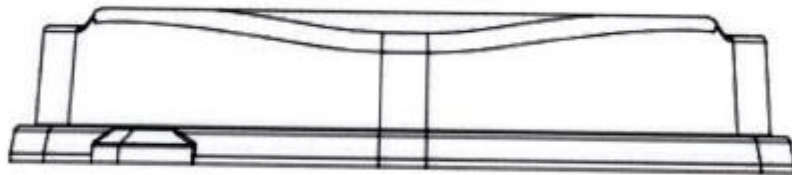

1.5

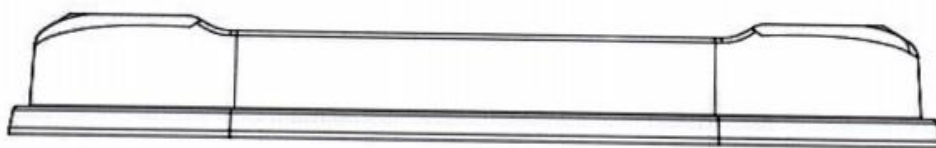

1.6

Ime autora dizajna	72	Fabien MOREIRA Berry Superfos La Genête SAS 1 Le Grand Veilly 71290 La Genête Francuska
Ime i adresa nosioca prava	73	Berry Superfos Balkan d.o.o. Branilaca grada b.b. 75320 Gračanica, Bosna i Hercegovina
Ime i adresa punomocnika	74	Miladin Popović, advokat, Đoka Miraševića 21/III, Podgorica, Crna Gora

INFORMACIJA	KOD	PODATAK
Registarski broj	11	00176
Datum registracije	15	26.03.2025.
Očekivani datum isteka registracije/obnove	18	18.07.2029.
Broj prijave	21	D-2024-4
Broj prijavljenih dizajna	28	1
Datum podnošenja prijave	22	18.07.2024.
Podaci o pravu prvenstva na osnovu Pariske konvencije	30	31.01.2024.godine, po osnovu prijave br. 015049318-0003, Evropska Unija (EM)
Klasa i podklasa Lokarnske klasifikacije	51	09-03
Naziv dizajna	54	posuda

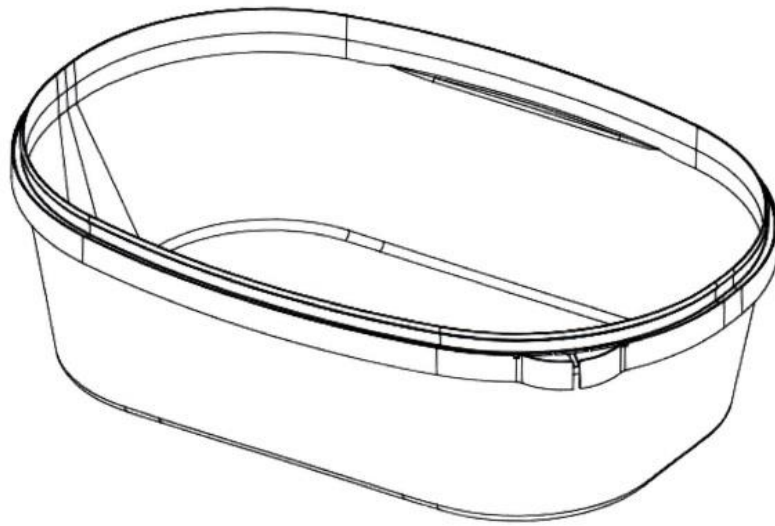

1.1

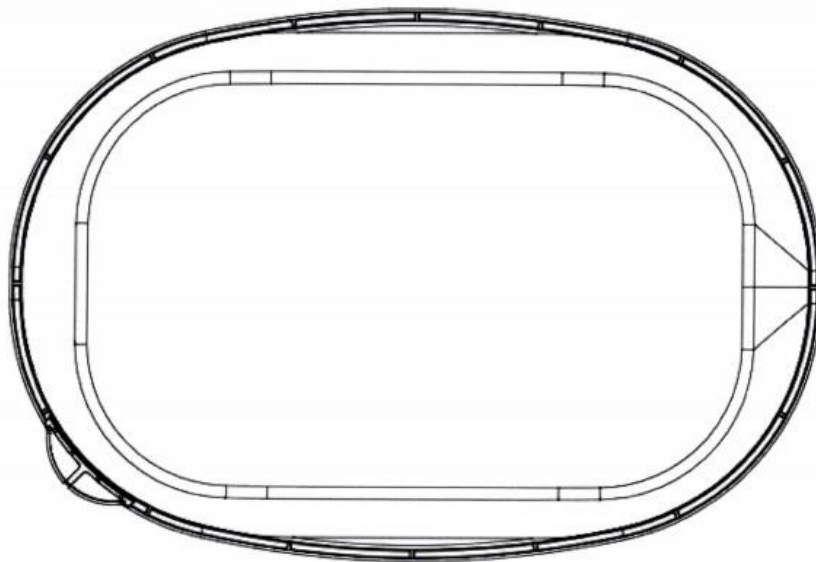

1.2

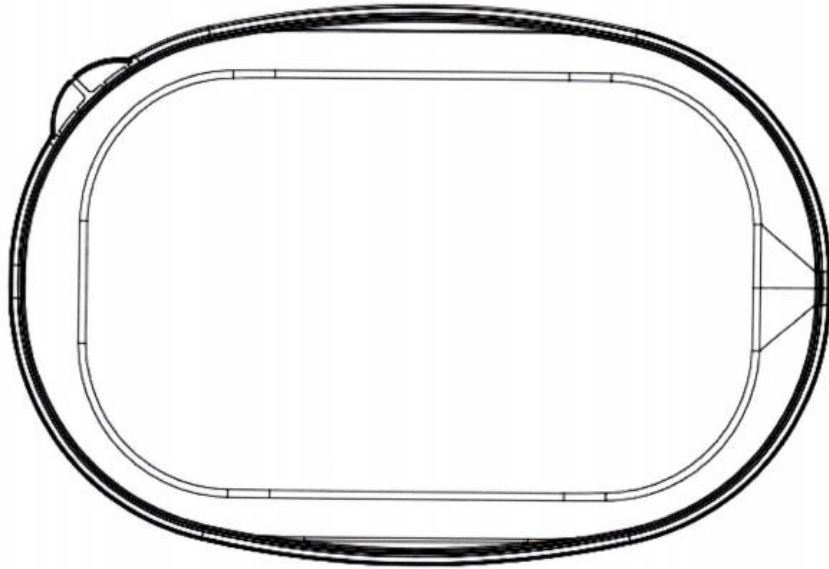

1.3

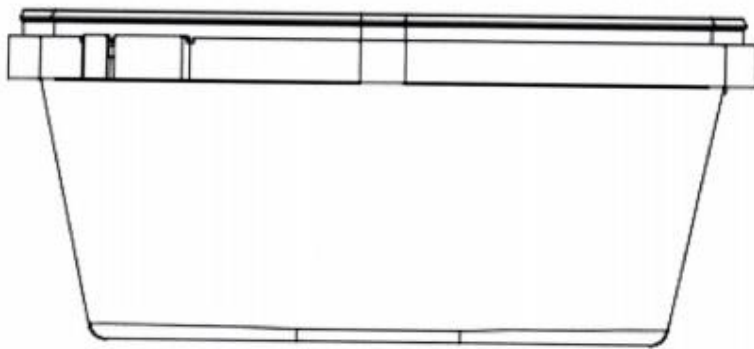

1.4

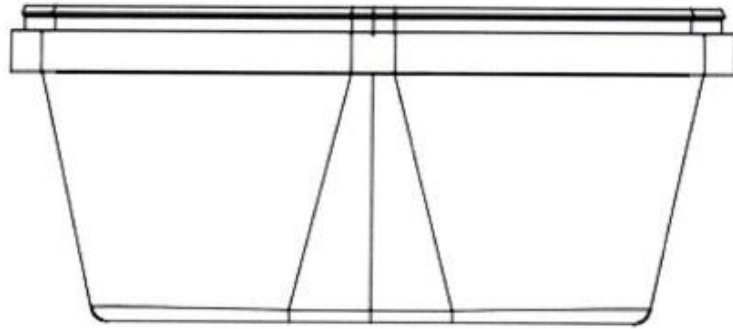

1.5

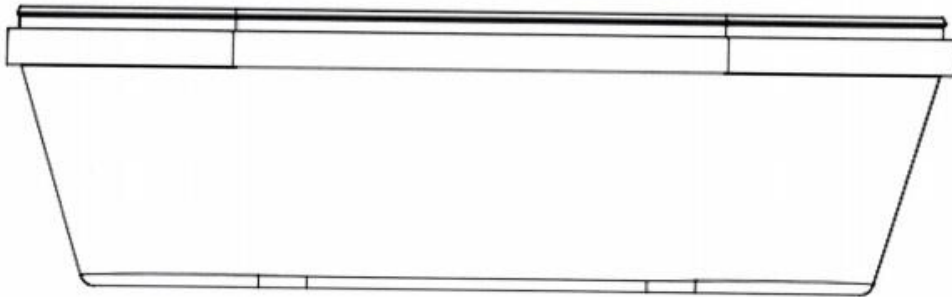

1.6

Ime autora dizajna	72	Fabien MOREIRA Berry Superfos La Genête SAS 1 Le Grand Veilly 71290 La Genête Francuska
Ime i adresa nosioca prava	73	Berry Superfos Balkan d.o.o. Branilaca grada b.b. 75320 Gračanica, Bosna i Hercegovina
Ime i adresa punomocnika	74	Miladin Popović, advokat, Đoka Miraševića 21/III, Podgorica, Crna Gora

CIP – Katalogizacija u publikaciji
Nacionalna biblioteka Crne Gore „Đurđe Crnojević“
347.77/78 (497.16)
Crnogorski glasnik intelektualne svojine: Službeni glasnik
Ministarstva ekonomskog razvoja Crne Gore = Official
Gazete of the Ministry of Economic Development
Glavni i odgovorni urednik: **Jasna Vujović**
2025, br.52- **369** - Podgorica
(Bulevar Svetog Petra Cetinjskog, broj 147): Ministarstvo
ekonomskog razvoja, 2025. - 30 cm
Tromjesečno.
ISSN 1800-8003 = Crnogorski glasnik intelektualne svojine
(Podgorica)
COBISS.CG-ID 15168784