



# CRNOGORSKI GLASNIK INTELEKTUALNE SVOJINE

INTELLECTUAL PROPERTY GAZETTE OF MONTENEGRO

Službeni glasnik Zavoda za intelektualnu svojinu Crne Gore  
Official Gazette of the Montenegrin Intellectual Property Office

## 2/2010



Zavod za intelektualnu svojinu Crne Gore  
ul. Bulevar Revolucije 9,  
81000 Podgorica,  
Crna Gora

# CRNOGORSKI GLASNIK INTELEKTUALNE SVOJINE

Datum objavljivanja: 10. 06. 2010. god.

*Izdavač:*

ZAVOD ZA INTELEKTUALNU  
SVOJINU CRNE GORE  
Bulevar Revolucije 9,  
81000 Podgorica, Crna Gora

*Za izdavača:*

Novak Adžić, direktor

*Glavni i odgovorni urednik:*

Novak Adžić

*Urednički odbor:*

Novak Adžić, Predrag Malbaša,  
Dušanka Perović, Milica Savić,  
Gordana Tripković

*Tehnički urednik:*

Predrag Malbaša

*Prevod:*

Gordana Tripković

*Dizajn:*

Aleksandar-Saša Samardžić

## OVAJ BROJ SLUŽBENOG GLASNIKA OBJAVLJEN JE U ELEKTRONSKOJ FORMI

Crnogorski glasnik intelektualne svojine službeno je glasilo Zavoda za intelektualnu svojinu Crne Gore. U Glasniku se objavljuju sve relevantnim zakonima i pravilnicima propisane informacije iz postupka dodjele prava industrijskog vlasništva, informacije o dodijeljenim pravima te o kasnijim promjenama u vezi s tim pravima, kao i ostale službene informacije.

The Montenegrinan intellectual property gazette is the official gazette of the State Intellectual Property Office of the Montenegro. The Gazette publishes all the information, prescribed by the relevant laws and regulations, relating to the industrial property granting procedure concerning granted rights and subsequent changes made in connection with such right, as well as other official information.

Zavod za intelektualnu svojinu je 28. maja 2010. godine obilježio dvije godine od zvaničnog osnivanja. Ova mlada nacionalna institucija, u Crnoj Gori kao međunarodno priznatoj državi, ima obavezu da servisira zaštitu intelektualne svojine na svojoj teritoriji. Ovdje vrijedi podsjetiti da je Crna Gora postala članica Ujedinjenih nacija 28. juna 2006. godine, a članica Svjetske organizacije za intelektualnu svojinu (WIPO) 4. decembra 2006. godine. WIPO je jedna od 16 specijalizovanih organizacija u sistemu Ujedinjenih nacija. WIPO administrira međunarodnim ugovorima iz oblasti intelektualne svojine, stara se o ujednačavanju prakse po pitanju sprovođenja međunarodnih konvencija, inicira izmjene i dopune važećih konvencija i usvajanje novih, sprovodi programe tehničke pomoći zemljama u razvoju i najmanje razvijenim zemljama.

Nakon sticanja nezavisnosti, Vlada Crne Gore je kreirala zakonodavni okvir za nacionalnu instituciju intelektualne svojine. To je u širem interpretativnom smislu Uredba o organizaciji i načinu rada državne uprave, kojom su utvrđene kako institucija tako i djelokrug nadležnosti. Drugi važan akt je Uredba kojom se garantuju prava stečena u bivšem zavodu državne zajednice. U toj Uredbi sadržana je i odredba kojom se normira da će dan otvaranja Zavoda biti objavljen u "Službenom listu Republike Crne Gore", najmanje jednom dnevnom štampanom mediju koji se distribuira na teritoriji Crne Gore i na internet stranici Vlade Republike Crne Gore. Kada su se stvorili neophodni uslovi, Zavod je zvanično počeo sa radom.

Treba imati u vidu da je Zavod otvoren sa minimalnim brojem državnih službenika i namještenika, da su klijenti od prvog dana bili intenzivni sa brojem predmeta, da informatička infrastruktura nije mogla da podrži i prati istovremeno takav broj prijavi i raznovrsnih zahtjeva i da su u radu primijenjene tradicionalne metode. Radi se o privatnim pravima, vrlo senzitivnim što se tiče ispravnog postupanja i načela pravne sigurnosti stranke. Za razvijanje profesionalnih standarda potrebno je vrijeme ali se može konstatovati da se Zavod za intelektualnu svojinu Crne Gore kvalitetno nosi sa svim izazovima u radu i zadovoljavanju potreba građana u ovoj oblasti.

Ovo posebno dolazi do izražaja ako se u obzir uzme da je enorman broj zahtjeva za važenje prava priznatih u zavodu državne zajednice podnesen crnogorskom Zavodu. Takođe podnosioci prijave za prava za registraciju patenta, malog patenta, dizajna ili topografije integrisanih kola po kojima u Zavodu Srbije nije odlučeno do dana početka rada Zavoda Crne Gore, imali su pravo da nastave postupak pred našim Zavodom ukoliko podnesu propisanu dokumentaciju pa smo i po tom osnovu na obradu primili veliki broj predmeta.

Na sreću i zahvaljujući vrlo ranim multilateralnim konvencijama, područje intelektualne svojine jedna je od rijetkih grana prava koja uživa visok stepen usaglašenosti u većini pravnih sistema. Kreativna ili umjetnička ideja sama po sebi nije zaštićena. Ipak sve počinje od ideje. Ideja, kao umna koncepcija, izražena u odgovarajućoj formi koja pripada njezinom stvaraocu i uz određene uslove štiti se pravom intelektualne svojine.

Intelektualna svojina nije opipljiva u fizičkom smislu, ali ima sve karakteristike imovine, pa se sa njom može raspolagati kao i sa svakom drugom imovinom putem ustupanja prava korišćenja licence, poklona, naslijeđa itd. Pravo intelektualne svojine sadrži skup pravnih instrumenata kojima se uređuje način sticanja intelektualne svojine i način zaštite od neovlašćenog korišćenja. Intelektualna svojina se sastoji od dvije oblasti: autorskog i srodnih prava, i prava industrijske svojine. Autorsko i srodna prava štite originalna djela iz oblasti nauke, kulture i umjetnosti, kao i prava



*Novak Adžić, direktor Zavoda za intelektualnu svojinu*

izvođača, proizvođača fonograma i videograma, proizvođača emisije. Pravo industrijske svojine se odnose na patentno pravo, pravo zaštite žiga, industrijskog dizajna, geografskih oznaka porijekla i topografije integrisanih kola.

Zaštita intelektualne svojine odvija se na način da se autoru, ili pronalazaču, daje ekskluzivno pravo da koristi svoju autorsko djelo, odnosno pronalazak, u komercijalne svrhe ograničenog vremenskog trajanja. Znači autor, pronalazač, nosilac žiga ili dizajna ima ograničeno pravo da uživa u svojoj intelektualnoj svojini. Nakon isteka vremenskog trajanja, društvo uživa slobodno u plodovima ljudske genijalnosti. Upravo je to bit. To je kompromis između pojedinca i njegovog prava i društvene zajednice. Društvena zajednica, odnosno država Crna Gora putem svoje institucije-Zavoda a pronalazač putem patenta stiče pravo da u određenom vremenskom okviru, koji u većini zemalja traje 20 godina, spriječava druge da autorsko djelo, pronalazak ili žig koriste, proizvode, prodaju bez saglasnosti autora, pronalazača ili nosioca žiga. S obzirom da pronalazač putem patenta pronalazak čini dostupnim javnosti, srijeću se interesi kako pronalazača tako i države-društva. Patent predstavlja sporazum između društva i pronalazača.

U poslovnom smislu, intelektualno vlasništvo predstavlja nematerijalnu imovinu čija uspješna eksploatacija može biti vrijedan temelj poslovanja. Pojedince posmatramo u svijetlu kreativnosti, znači onih koji stvaraju djela koja uživaju zaštitu pravima intelektualne svojine ili kao korisnike intelektualne svojine. Pojedinci, zahvaljujući međunarodnom karakteru intelektualne svojine uživaju prava na zaštitu svojih djela na osnovu međunarodnih konvencija, a nacionalni zakonski

okvir im daje zaštitu na osnovu crnogorske legislative. Država je znači omogućila da uživaju prava na osnovu svojih tvorevina. Pojedinci kao korisnici imaju prava da uživaju u "originalima stvaralaštva" - originalnom filmu, muzici, korišćenju originalnog softvera, tekstilne predmete kupljene sa izvornim žigom, izvornim dizajniranim kreacijama i njihovom estetskom izgledu .

Zaštita intelektualne svojine takođe je važna i potrebna i u privredi. Njoj je neophodna zaštita ako želi biti „primamljiva“ pravno civilizovana, iznad svega prepoznatljiva i konkurentna na tržištu, kako domaćem tako i međunarodnom. Patentna strategija svakog preduzeća je prioritet u poslovnom procesu jer utiče na sposobnost da se maksimalno primjene nove tehnologije i inovacije. Ako privredni subjekti zaštite robu odnosno uslugu žigom , stiču ne samo ugled na tržištu već isto tako povjerenje svojih potrošača i grade status respektabilnog "igrača" na tržištu, pokazuju da poštuju sebe, da cijene korisnike svojih roba i usluga, da ulažu u vrijednost svoje firme. "Pravo intelektualne svojine ima svoje društveno i ekonomsko opravdanje jer ono nameće disciplinu na tržištu, reguliše protok informacija, garantuje nosiocima prava i ovlašćenim korisnicima uživanje njihovih prava". Kamil Idris, jedan od dugogodišnjih direktora WIPO-a lijepo je nazvao svoju knjigu "Intelektualna svojina, moćno sredstvo ekonom-



skog rasta”.

Sporazum o stabilizaciji i pridruživanju (SSP) stupio je na snagu 1. maja 2010. godine, nakon ratifikacija 27 parlamenta država članica Evropske unije. Članom 75 SSPa, Crna Gora je prihvatila obavezu da najkasnije u roku od 5 godina od stupanja na snagu Sporazuma garantuje nivo zaštite intelektualne, industrijske i komercijalne svojine koja je slična zaštiti koja postoji u Zajednici. Nakon sticanja nezavisnosti, Crna Gora je 2008. godine donijela dva zakona, i to Zakon o patentu i Zakon o geografskoj oznaci porijekla. Prijedlog zakona o žigu je u skupštinskoj proceduri. Zakon o pravnoj zaštiti industrijskog dizajna, kao i topografiji integrisanih kola je u proceduri. Očekujemo da će pravni okvir biti zaokružen u 2010. godini. Infrastruktura za poštovanje propisa i primjeni istih u svakodnevnom životu funkcioniše jako dobro. To su u prvom redu rad Uprave carina, Tržišne inspekcije, Privrednog suda i Uprave policije.

Znači, evropski standardi su u životu u Crnoj Gori. Međutim, ti standardi se mijenjaju na nivou Zajednice i potrebno je kontinuirano praćenje, kao i njihovo ugrađivanje u nacionalni pravni poredak Crne Gore, i to veoma brzo, efikasno i blagovremeno. Svjesni smo toga i mislim da ćemo oblast intelektualne svojine harmonizovati u skladu sa naprijed navedenim obavezama.

Intelektualna svojina živi u međunarodnom i evropskom - regionalnom ambijentu. Najbitnija saradnja je sa Svjetskom organizacijom za intelektualnu svojinu (WIPO) i sa Evropskom patentnom organizacijom (EPO), a naravno i sa regionom.

Crna Gora je činom notifikacije međunarodnih ugovora koje su ratifikovale preegzistentne države postala članica WIPOa 4. decembra 2006. Godine a administriranje konvencijama je u nadležnosti Zavoda za intelektualnu svojinu. Između Zavoda za intelektualnu svojinu Crne Gore i WIPO-a začeti su dobri i sadržajni odnosi koje treba kontinuirano razvijati i obogaćivati u vidu stručne, finansijske i tehničke pomoći koju WIPO pruža novim državama i znatno doprinosi jačanju nacionalne institucije i jačanju intelektualne svojine u Crnoj Gori.

Evropska patentna organizacija je regionalna međunarodna organizacija ustanovljena Konvencijom o izdavanju evropskih patenata 1973. godine. Dejstvo Konvencije ogleda se u racionalizaciji poslova u vezi sa prijavljivanjem pronalazaka radi zaštite u ispitivanju prijava i izdavanju patenata. Umjesto da se isti postupak sprovodi paralelno i odvojeno u više zemalja u kojima prijavilac želi da patentira svoj pronalazak, on se sprovodi na jednom mjestu, u Evropskom zavodu za patente. Godišnje se evropskom zavodu za patente podnese oko 200.000 prijava.

Na osnovu Sporazuma o saradnji i proširenju, koji je Evropska patentna organizacija (EPO) potpisala sa Crnom Gorom 13. februara 2009. godine, a koji je potvrđen u skupštinskoj proceduri i stupio na snagu 1. marta 2010. godine, razvili smo tehničku, pravnu i administrativnu saradnju u cilju razvoja infrastrukture za efikasni pravni sistem u Crnoj Gori. Primjenom Sporazuma o saradnji i proširenju otvaraju se mnogobrojni vidovi tehničke saradnje, kao i mogućnost sa sprovođenje raznih programa obuke, izgradnje informatičkog sistema za postupak priznavanja patenata i administriranje patentima, čime se obezbjeđuju preduslovi za unaprijeđenje rada crnogorskog Zavoda i ostvaruju značajni finansijski efekti za budžet po osnovu proširenja evropskog patenta na Crnu Goru.

Region i bilateralna saradnja je jako važna. U aprilu ove godine zaključili smo ugovor o saradnji sa Državnim zavodom za intelektualno vlasništvo Hrvatske, uskoro ćemo sklopiti ugovor sa Uradom za intelektualno lastnino Slovenije. Takva saradnja za nas predstavlja slijed koraka u duhu evropske agende. Mi takodje smatramo da je to za nas vrlo važno iz sasvim jednostavnog razloga - upućeni smo jedni na druge. Upravo smo se vratili iz posjete Češkom zavodu za industrijsko vlasništvo, koju nam je podržao i realizovao WIPO. Cilj posjete je bio da se upoznamo sa cjelokupnom strukturom funkcionisanja Zavoda koja je dragocjeno iskustvo. Njihove standarde pokušaćemo primjeniti u našem sistemu rada.

Uvijek treba imati u vidu da smo mlada institucija i da su svi zavodi, prije svega oni iz regiona, a i iz Evrope i svijeta, u velikoj prednosti u odnosu na nas u jednom bitnom faktoru, a to je vrijeme. Međutim, ambicije imamo, ciljeve dizajniramo u skladu sa ukupnim kretanjima u društvu, a prije svega orijentacijom i strateškim opredjeljenjima Vlade Crne Gore, čiji smo organ. Zato ne treba sumnjati da ćemo sve stvorene odnose njegovati, razvijati i dalje produbljivati, najkraće rečeno zbog prirode intelektualne svojine koja je univerzalna.



## SADRŽAJ

Uvodna riječ (Novak Adžić) .....	227
DVOSLOVNE OZNAKE ZEMALJA, TERITORIJA I MEĐUNARODNIH ORGANIZACIJA .....	233
<b>PATENTI</b>	
<b>PATENTS .....</b>	<b>235</b>
MEĐUNARODNI KODOVI ZA IDENTIFIKACIJU BIBLIOGRAFSKIH PODATAKA O PATENTIMA PREMA WIPO STANDARDU ST. 9 RECOMMENDATION CONCERNING BIBLIOGRAPHIC DATA ON AND RELATING TO PATENTS- WIPO-ST. 9.....	237
OBJAVE PRIJAVA PATENATA PUBLICATION OF PATENT APPLICATIONS.....	239
INDEKS PODNOSILACA PRIJAVA PATENATA APPLICANTS NAME INDEX.....	397
INDEKS BROJEVA PRIJAVA PATENATA APPLICANTS NUMBER INDEX .....	412
INDEKS OBJAVLJENIH PRIJAVA PATENATA PREMA MKP INDEX OF PATENT APPLICANTS ACCORDINT TO IPC .....	420
OBJAVA ISPRAVKI CORRECTIONS.....	427
REGISTROVANI PATENTI PATENT GRANTED.....	429
INDEKS NOSILACA PATENATA PATENT OWNER INDEX.....	473
INDEKS BROJEVA PATENATA PATENT NUMBER INDEX.....	477
INDEKS BROJEVA PATENATA PREMA MKP INDEX OF PATENT ACCORDING TO IPC .....	479
<b>ŽIGOVI</b>	
<b>TRADEMARKS.....</b>	<b>481</b>
MEĐUNARODNI KODOVI ZA IDENTIFIKACIJU BIBLIOGRAFSKIH PODATAKA O ŽIGOVIMA PREMA WIPO ST 60 RECOMMENDATION CONCERNING BIBLIOGRAPHIC DATA RELATING TO TRADEMARKS- WIPO-ST. 60 .....	483
ŽIGOVI TRADEMARKS .....	485
INDEKS NOSILACA ŽIGOVA INDEX OF THE HOLDER OF THE REGISTRATION.....	583

INDEKS BROJEVA ŽIGOVA INDEX OF THE TRADEMARK NUMBERS .....	587
INDEKS PO KLASAMA NIČANSKE KLASIFIKACIJE ROBA I USLUGA INDEX ACCORDING TO THE NICE CLASSIFICATION OF GOODS AND SERVICES .....	589
<b>MEĐUNARODNA SARADNJA I STANDARDI INTERNATIONAL COOPERATION AND STANDARDS .....</b>	<b>591</b>
SPORAZUM O SARADNJI IZMEĐU ZAVODA ZA INTELEKTUALNU SVOJINU CRNE GORE I DRŽAVNOG ZAVODA ZA INTELEKTUALNO VLASNIŠTVO REPUBLIKE HRVATSKE .....	593
MEĐUNARODNA SARADNJA (Snežana Đžuverović) .....	595
MEĐUNARODNA KLASIFIKACIJA ROBA I USLUGA Ničanski aranžman (prema IX izdanju Ničanske klasifikacije).....	597
<b>INFORMATOR INFORMATION.....</b>	<b>615</b>
SVJETSKI DAN INTELEKTUALNE SVOJINE ( <i>Predrag Malbaša</i> ).....	617



**DVOSLOVNE OZNAKE ZEMALJA, TERITORIJA I MEĐUNARODNIH  
ORGANIZACIJA  
(prema WIPO standardu ST. 3)**

<b>AD</b>	Andora	<b>CF</b>	Centralna Afrička Republika	<b>GB</b>	Velika Britanija
<b>AE</b>	Ujedinjeni Arapski Emirati	<b>CG</b>	Kongo	<b>GC</b>	Patentna kancelarija Savjeta za saradnju država Arapskog Zaliva (GCC)
<b>AF</b>	Afganistan	<b>CH</b>	Švajcarska	<b>GD</b>	Grenada
<b>AG</b>	Antigva i Barbuda	<b>CI</b>	Obala Bjelokosti	<b>GE</b>	Gruzija
<b>AI</b>	Angvila	<b>CK</b>	Kukova ostrva	<b>GG</b>	Guernsey
<b>AL</b>	Albanija	<b>CL</b>	Čile	<b>GH</b>	Gana
<b>AM</b>	Armenija	<b>CM</b>	Kamerun	<b>GI</b>	Gibraltar
<b>AN</b>	Holandski Antili	<b>CN</b>	Kina	<b>GL</b>	Grenland
<b>AO</b>	Angola	<b>CO</b>	Kolumbija	<b>GM</b>	Gambija
<b>AP</b>	Afrička regionalna organizacija za industrijsko vlasništvo (ARIPO)	<b>CR</b>	Kostarika	<b>GN</b>	Gvineja
<b>AR</b>	Argentina	<b>CU</b>	Kuba	<b>GQ</b>	Ekvatorska Gvineja
<b>AT</b>	Austrija	<b>CV</b>	Kabo Verde	<b>GR</b>	Grčka
<b>AU</b>	Australija	<b>CY</b>	Kipar	<b>GS</b>	Južna Džordžija i Ostrva Južni Sendvič
<b>AW</b>	Aruba	<b>CZ</b>	Češka Republika	<b>GT</b>	Gvatemala
<b>AZ</b>	Azerbejdžan	<b>DE</b>	Njemačka	<b>GW</b>	Gvineja-Bisao
<b>BA</b>	Bosna i Hercegovina	<b>DJ</b>	Džibuti	<b>GY</b>	Gvajana
<b>BB</b>	Barbados	<b>DK</b>	Danska	<b>HK</b>	Hongkong – Posebna administrativna regija NR Kine
<b>BD</b>	Bangladeš	<b>DM</b>	Dominika	<b>HN</b>	Honduras
<b>BE</b>	Belgija	<b>DO</b>	Dominikanska Republika	<b>HR</b>	Hrvatska
<b>BF</b>	Burkina Faso	<b>DZ</b>	Alžir	<b>HT</b>	Haiti
<b>BG</b>	Bugarska	<b>EA</b>	Evroazijska patentna organizacija (EAPO)	<b>HU</b>	Mađarska
<b>BH</b>	Bahrein	<b>EC</b>	Ekvador	<b>IB</b>	Međunarodna kancelarija Svjetske organizacije za intelektualno vlasništvo (WIPO)
<b>BI</b>	Burundi	<b>EE</b>	Estonija	<b>ID</b>	Indonezija
<b>BJ</b>	Benin	<b>EG</b>	Egipat	<b>IE</b>	Irska
<b>BM</b>	Bermudi	<b>EH</b>	Zapadna Sahara	<b>IL</b>	Izrael
<b>BN</b>	Brunej Darussalam	<b>EM</b>	Kancelarija za harmonizaciju Unutrašnjeg tržišta (žigovi i dizajn) (OHIM)	<b>IM</b>	Ostrvo Man
<b>BO</b>	Bolivija	<b>EP</b>	Evropska patentna kancelarija (EPO)	<b>IN</b>	Indija
<b>BR</b>	Brazil	<b>ER</b>	Eritreja	<b>IQ</b>	Irak
<b>BS</b>	Bahami	<b>ES</b>	Španija	<b>IR</b>	Iran (Islamska Republika)
<b>BT</b>	Butan	<b>ET</b>	Etiopija	<b>IS</b>	Island
<b>BV</b>	Ostrvo Buve	<b>FI</b>	Finska	<b>IT</b>	Italija
<b>BW</b>	Bocvana	<b>FJ</b>	Fidži	<b>JE</b>	Džersi
<b>BX</b>	Kancelarija za intelektualno vlasništvo Beneluksa (BOIP)	<b>FK</b>	Foklandska ostrva (Malvini)	<b>JM</b>	Jamajka
<b>BY</b>	Bjelorusija	<b>FO</b>	Farska Ostrva	<b>JO</b>	Jordan
<b>BZ</b>	Belize	<b>FR</b>	Francuska		
<b>CA</b>	Kanada	<b>GA</b>	Gabon		
<b>CD</b>	Demokratska Republika Kongo				

<b>JP</b>	Japan	<b>NA</b>	Namibija	<b>SY</b>	Sirijska Arapska Republika
<b>KE</b>	Kenija	<b>NE</b>	Niger	<b>SZ</b>	Svazi
<b>KG</b>	Kirgistan	<b>NG</b>	Nigerija	<b>TC</b>	Turska i Kajkoska Ostrva
<b>KH</b>	Kambodža	<b>NI</b>	Nikaragva	<b>TD</b>	Čad
<b>KI</b>	Kiribati	<b>NL</b>	Holandija	<b>TG</b>	Togo
<b>KM</b>	Komori	<b>NO</b>	Norveška	<b>TH</b>	Tajland
<b>KN</b>	Sveti Kristofor i Nevis	<b>NP</b>	Nepal	<b>TJ</b>	Tadžikistan
<b>KP</b>	Demokratska Narodna Republika Koreja	<b>NR</b>	Nauru	<b>TL</b>	Istočni Timor
<b>KR</b>	Republika Koreja	<b>NZ</b>	Novi Zeland	<b>TM</b>	Turkmenistan
<b>KW</b>	Kuvajt	<b>OA</b>	Afrička organizacija za intelektualno vlasništvo (OAPI)	<b>TN</b>	Tunis
<b>KY</b>	Kajmanska Ostrva	<b>OM</b>	Oman	<b>TO</b>	Tonga
<b>KZ</b>	Kazahstan	<b>PA</b>	Panama	<b>TR</b>	Turska
<b>LA</b>	Narodna Demokratska Republika Laos	<b>PE</b>	Peru	<b>TT</b>	Trinidad i Tobago
<b>LB</b>	Libanon	<b>PG</b>	Papuanska Nova Gvineja	<b>TV</b>	Tuvalu
<b>LC</b>	Sveta Lucija	<b>PH</b>	Filipini	<b>TW</b>	Tajvan, Kineska Pokrajina
<b>LI</b>	Lihtenštajn	<b>PK</b>	Pakistan	<b>TZ</b>	Ujedinjena Republika Tanzanija
<b>LK</b>	Šri Lanka	<b>PL</b>	Poljska	<b>UA</b>	Ukrajina
<b>LR</b>	Liberija	<b>PT</b>	Portugal	<b>UG</b>	Uganda
<b>LS</b>	Lesoto	<b>PW</b>	Palau	<b>US</b>	Sjedinjene Američke Države
<b>LT</b>	Litva	<b>PY</b>	Paragvaj	<b>UY</b>	Urugvaj
<b>LU</b>	Luksemburg	<b>QA</b>	Katar	<b>UZ</b>	Uzbekistan
<b>LV</b>	Latvija	<b>QZ</b>	Kancelarija Zajednice za biljne sorte (Evropska Unija) (CPVO)	<b>VA</b>	Sveta Stolica (Vatikan)
<b>LY</b>	Libijska Arapska Džamahirija	<b>RO</b>	Rumunija	<b>VC</b>	Sveti Vincent i Grenadini
<b>MA</b>	Maroko	<b>RS</b>	Srbija	<b>VE</b>	Venecuela
<b>MC</b>	Monako	<b>RU</b>	Ruska Federacija	<b>VG</b>	Britanska Djevičanska Ostrva
<b>MD</b>	Republika Moldavija	<b>RW</b>	Ruanda	<b>VN</b>	Vijetnam
<b>ME</b>	Crna Gora	<b>SA</b>	Saudijska Arabija	<b>VU</b>	Vanuatu
<b>MG</b>	Madagaskar	<b>SB</b>	Solomonska Ostrva	<b>WO</b>	Svjetska organizacije za intelektualno vlasništvo (WIPO) (Međunarodna kancelarija)
<b>MK</b>	Bivša Jugoslovenska Republika Makedonija	<b>SC</b>	Sejšeli	<b>WS</b>	Samoa
<b>ML</b>	Mali	<b>SD</b>	Sudan	<b>XN</b>	Nordijski institut za patente (NPI)
<b>MM</b>	Mianmar	<b>SE</b>	Švedska	<b>YE</b>	Jemen
<b>MN</b>	Mongolija	<b>SG</b>	Singapur	<b>ZA</b>	Južnoafrička Republika
<b>MO</b>	Makao	<b>SH</b>	Sveta Jelena	<b>ZM</b>	Zambija
<b>MP</b>	Sjeverna Marijanska Ostrva	<b>SI</b>	Slovenija	<b>ZW</b>	Zimbabve
<b>MR</b>	Mauritanija	<b>SK</b>	Slovačka		
<b>MS</b>	Montserrat	<b>SL</b>	Sijera Leone		
<b>MT</b>	Malta	<b>SM</b>	San Marino		
<b>MU</b>	Mauricijus	<b>SN</b>	Senegal		
<b>MV</b>	Maldivi	<b>SO</b>	Somalija		
<b>MW</b>	Malavi	<b>SR</b>	Surinam		
<b>MX</b>	Meksiko	<b>ST</b>	Sveti Toma i Princip		
<b>MY</b>	Malezija	<b>SV</b>	Salvador		
<b>MZ</b>	Mozambik				



# PATENTI

## PATENTS

Službeni glasnik Zavoda za intelektualnu svojinu Crne Gore  
Official Gazette of the Montenegrin Intellectual Property Office

# 2/2010



Zavod za intelektualnu svojinu Crne Gore  
ul. Bulevar Revolucije 9,  
81000 Podgorica,  
Crna Gora



**MEĐUNARODNI KODOVI ZA IDENTIFIKACIJU BIBLIOGRAFSKIH PODATAKA O PATENTIMA PREMA WIPO STANDARDU ST. 9**  
**RECOMMENDATION CONCERNING BIBLIOGRAFIC DATA ON AND RELATING TO PATENTS- WIPO-ST. 9**

<b>CRNOGORSKI</b>	<b>MDK</b>	<b>ENGLISKI</b>
IDENTIFIKATOR DOKUMENTA	<b>10</b>	IDENTIFICATION OF THE PATENT
BROJ DOKUMENTA	<b>11</b>	NUMBER OF THE PATENT
VRST DOKUMENTA	<b>13</b>	KIND-OF-DOCUMENT CODE ACCORDING TO WIPO STANDARD
BROJ PRIJAVE	<b>21</b>	NUMBER(S) ASSIGNED TO THE APPLICATION(S)
DATUM PODNOŠENJA PRIJAVE	<b>22</b>	DATE(S) OF FILING THE APPLICATION(S)
DATUM IZLAGANJA NA MEĐUNARODNOJ IZLOŽBI	<b>23</b>	DATE OF EXHIBITING AT THE INTERNATIONAL EXHIBITION
PODACI O PRAVU PRVJENSTVA	<b>30</b>	PRIORITY DATA
DATUM OBJAVLJIVANJA PRIJAVE	<b>43</b>	PUBLICATION DATE OF THE UNEXAMINED APPLICATION
DATUM OBJAVLJIVANJA PATENTA	<b>45</b>	PUBLICATION DATE OF REGISTERED PATENT
MEĐUNARODNA KLASIFIKACIJA PATENATA	<b>51</b>	INTERNATIONAL PATENT CLASSIFICATION CODE
NAZIV PRONALSKA	<b>54</b>	TITLE OF THE INVENTION
APSTRAKT ILI PATENTNI ZAHTJEV	<b>57</b>	ABSTRACT OR CLAIM
BROJ OSNOVNE PRIJAVE (ILI PATENTA) ZA KOJI SE PODNOSI DOPUNSKA PRIJAVA	<b>61</b>	NUMBER OF THE EARLIER APPLICATION (OR PATENT) TO WHICH THE PRESENT DOCUMENT IS AN ADDITION
BROJ PRVOBITNE PRIJAVE IZ KOJE JE PRIJAVA IZDVOJENA	<b>62</b>	NUMBER OF THE EARLIER APPLICATION FROM WHICH THE PRESENT DOCUMENT HAS BEEN DIVIDED UP
IME PODNOSIOCA PRIJAVE	<b>71</b>	NAME OF THE APPLICANT
IME PRONALAZAČA	<b>72</b>	NAME OF THE INVENTOR
IME NOSIOCA PATENTA	<b>73</b>	NAME OF THE OWNER OF PATENT
IME PUNOMOĆNIKA	<b>74</b>	NAME OF THE REPRESENTATIVE
BROJ I DATUM PODNOŠENJA MEĐUNARODNE PRIJAVE	<b>86</b>	NUMBER AND FILING DATE OF THE INTERNATIONAL APPLICATION
BROJ I DATUM MEĐUNARODNE OBJAVE	<b>87</b>	NUMBER AND DATE OF THE PUBLICATION OF THE INTERNATIONAL APPLICATION

<b>VRSTA DOKUMENTA</b>		<b>TYPES OF DOCUMENTS</b>
OBJAVA PRIJAVA PATENATA	<b>A</b>	PUBLICATION OF PATENT APPLICATIONS
REGISTROVANI PATENTI	<b>B</b>	REGISTERED PATENTS



- (51) MKP: (11) **P-18/08**  
**A61M 15/00** (13) **A**
- (21) P-18/08 (22) 19.08.2005.  
 (30) 102004041524.2 27.08.2004. DE  
 (86) PCT/EP2005/054094 19.08.2005.  
 (87) WO 2006/021546 02.03.2006.
- (54) (ME) **INHALATOR ZA PRAŠKASTE, POSEBNO MEDICINSKE SUPSTANCE**  
 (EN) **INHALER FOR POWDERED, PARTICULARLY MEDICAL SUBSTANCES**
- (71) SIEGFRIED GENERICS INTERNATIONAL AG, Untere Brühlstrasse 4, CH-4800 Zofingen (CH)  
 (72) VON SCHUCKMANN, Alfred; Winnekendonker Strasse 52 47627 Kevelaer (DE)  
 (74) Dedić Š. Tomislav, advokat, Bulevar Ivana Crnojevića 13, Podgorica (ME)
- (57) (ME) Pronalazak se odnosi na inhalator (1) za praškaste, posebno medicinske supstance, koji se sastoji od usisnog vazdušnog kanala (12) koji se pruža do usta inhalatora (3), skladišne komore (11) za supstancu (10), i bar jedne linearno pokretne komore za doziranje (26) za odvajanje specifične količine (10') supstance iz skladišne komore (11) i postavljanje navedene količine (10') u transfer poziciju da bi se ista transferisala u usisnu vazдушnu struju (S). Da bi se dalje razvio generički inhalator na koristan način, posebno da bi punio komoru za doziranje (26) odvajanjem specifične količine supstance iz skladišne komore (11), komora za doziranje (26) se može rotaciono pokretati na preklapajući način dok se postavlja ekscentrično na korespondirajuću osu rotacije (x).

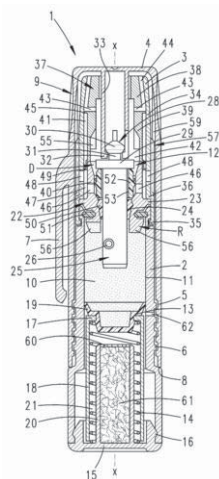

- (51) MKP<sup>(8)</sup>:  
**C07C 17/16**  
**C07C 25/22**  
**C07C 35/32**  
**C07D 295/073**  
**C12P 41/00**  
**C12P 7/22**
- (11) **P-26/08**  
(13) **A**
- (21) P-26/08 (22) 18.08.2004.  
(30) PA 2003 01180 (DK) 18.08.2003.  
60/496,058 18.08.2003. US  
PA 2003 01305 11.09.2003. DK  
60/520,246 14.11.2003. US  
(86) PCT/DK2004/000545 18.08.2004.  
(87) WO/2005/016900 24.02.2005.
- (54) (ME) **SUKCINAT I MALONAT SOLI TRANS-4-((1P,3C)-6-HLORO-3-FENILINDAN-1-IL)-1,2,2-TRIMENTILPIPERAZIN I NJIHOVA UPOTREBA KAO MEDIKAMENT**  
(EN) SUCCINATE AND MALONATE SALT OF TRANS-4-(1R,3S)-6-CHLORO-3-PHENYLINDAN-1-YL)-1,2,2-TRIMETHYLPIPERAZINE AND THE USE AS A MEDICAMENT
- (71) H. LUNDBECK A/S [DK/DK]; Ottiliavej 9, DK-2500 Valby-Copenhagen-(DK)  
(72) LOPEZ DE DIEGO, Heidi; Græsager 105 DK-2980 Kokkedal (DK)  
NIELSEN, Ole; Nystedvej 19 DK-2500 Valby (DK)  
RINGGARD, Lone, Munch; Hillerødgade 116, 3. th DK-2400 Copenhagen NV (DK)  
SVANE, Henrik; Skodsborgvej 12 DK-4296 Virum (DK)  
DAHL, Allan, Carsten; Vielstedvej 8 DK-4296 Nyrup (DK)  
HOWELLS, Mark; Ulvemosevej 1B DK-4622 Havdrup (DK)  
BANG-ANDERSEN, Benny; Lillegrund 33 DK-2300 Copenhagen S (DK)  
LYNGSØ, Lars, Ole; Skovvangsvej 6, Søsum DK-3670 Vekø Sj. (DK)
- (74) Punomoćnik: Dedić Tomislav, advokat, Bulevar Ivana Crnojevića 29, Podgorica (ME)
- (57) (ME) 4-((1R,3S)-6-hloro-3-fenilindan-1-il)-1,2,2-trimetilpiperazin vodoniksukcinat ili vodonikmalonat, farmaceutski sastavi koji sadrže ove soli, i njihova medicinska upotreba, uključujući liječenje šizofrenije i drugih psihotičkih poremećaja. Takođe su opisani postupci pripremanja 4-((1R,3S)-6-hloro-3-fenilindan-1-il)-1,2,2-trimetilpiperazina i njihove upotrebe u medicini.



(51) MKP<sup>(8)</sup>:**H02G 3/12**(11) **P-33/08**(13) **A**

(21) P-33/08

(22) 20.09.2005.

(30) 202004015183

30.09.2004. DE

(96) 05020427.0

20.09.2005.

(97) EP 1 643 605

06.06.2007.

(54) (ME) **OKVIR ZA UGRADNJU UREĐAJA U KANALICE**

(EN) APPARATUS MOUNTING FRAME FOR RACEWAYS

(71) TEHALIT GmbH, Seebergstrasse 37, 67716 Heltersberg (DE)

(72) ARNOLD, Hans-Joachim, Turnstrasse 25, 67706 Krickenbach (DE)

MOSCHENROS Michel, 14 rue Principale, 67240 Kurtzenhouse (FR)

(74) Branislav Lutovac, Bulevar Ivana Crnijievića 93, Podgorica (ME)

(57) (ME) Predmet pronalaska su okviri za ugradnju sa prednjim zabavljanjem uređaja u kanalice za ugradnju uređaja sa profilima za držanje poklopca. Okviri za ugradnju uređaja se sastoje iz dva dijela (10) okvira približno oblika slova U. Oni se mogu spojiti u jedan, pomjerati jedan ka drugom i u krajnjem položaju izajamno fiksirati. U fiksiranom krajnjem položaju ispusti (11) za držanje, koji su predviđeni ispod prednjih ploča (12) djelova (10) okvira, zalaze u profile za držanje poklopca i tako povećavaju otpornost na odvajanje.

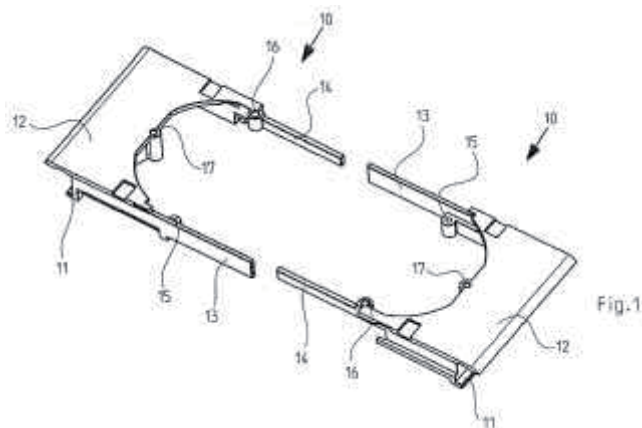

- (51) MKP<sup>0</sup>:  
**A61K36/28**  
**A61K36/00**  
**A61K36/18**  
**A61K36/23**  
**A61K36/328**  
**A61K36/35**  
**A61K36/38**  
**A61K36/53**  
**A61K36/82**  
**A61K36/8962**  
**A61P31/12**  
**A61P43/00**  
**A61K36/185**  
**A61K**  
**A61K36/00**  
**A61K36/18**  
**A61K36/88**  
**A61P31/00**  
**A61P43/00**
- (11) **P-37/08**  
(13) **A**
- (21) P-37/08 (22) 07.04.2005.  
(30) 2004009213 19.04.2004. EP  
(86) PCT/EP 2005/003657 07.04.2005.  
(87) WO 22005/090788 27.10.2005.
- (54) (ME) **FARMACEUTSKE KOMPOZICIJE ŠUMSKE BRADE (USNEA BARBATA) I KANTARIONA (HYPERICUM PERFORATUM) KAO I NJIHOVA UPOTREBA**  
(EN) PHARMACEUTICAL COMPOSITIONS FROM BEARD LICHEN (USNEA BARBATA) AND ST. JOHN'S WORT (HYPERICUM PERFORATUM) AND THEIR USE
- (71) UNIVERSITÄTSKLINIKUM Freiburg; Hugstetter Strasse 49 79106 Freiburg (DE)  
(72) SCHEMPP, Christoph; Zasiusstrasse 57 79103 Freiburg (DE)  
JOCHER, Andrea; Tennenbacherstrasse 50 79106 Freiburg (DE)  
ENGEL, Kathrin; Blumeneckstrasse 9 79224 Umkirch (DE)  
HUYKE, Constance; Eichbergstrasse 22a 79117 Freiburg (DE)
- (74) Lutovac Branislav, advokat, Bulevar Ivana Crnojevića 93, Podgorica (ME)
- (57) (ME) Predmet pronalaska je postupak za prečišćavanje farmakološki aktivnih proteina, zasnovanih na upotrebi katjonske izmjenjivačke hromatografije na čvrstom nosaču izvođenom na baznijim pH, tj. višim, u odnosu na pH koji odgovara izoelektričnoj tački, pI, proteina koji se prečišćavaju, pH na kojem su međutim pomenuti proteini još uvijek zaostali absorbovani. Rastvori pufera sa vrijednošću pH i jonskom jačinom podešenom sa vremena na vrijeme vrsti farmakološki aktivnih proteina koji se prečišćavaju se koristi u cilju dobijanja takvih rezultata. Postupak se uglavnom odnosi na prečišćavanje interferona i albumin proteina.

(51) MKP<sup>(7)</sup>:  
**C05F 11/02**  
**A01G 9/10**  
**C05D 9/00**

(11) **P-41/09**

(13) **A**

(21) P-41/09 (22) 22.12.2006.  
(30) P-2005/0952 23.12.2005. RS  
(86) PCT/IB2006/004069 22.12.2006.  
(87) WO/2007/135482 29.11.2007.

(54) (ME) **ZAMJENA ZA PRIRODNO PLODNO ZEMLJIŠTE**

(EN) SUBSTITUTE FOR THE NATURAL SOIL

(71) POPČETOVIĆ, Svetlana [ME/ME]; Miloša Tošića 2, 84210 Pljevlja (ME)

(72) POPČETOVIĆ, Svetlana [ME/ME]; Miloša Tošića 2, 84210 Pljevlja (ME)

(74) POPČETOVIĆ, Svetlana [ME/ME]; Miloša Tošića 2, 84210 Pljevlja (ME)

(57) (ME) Zamjena za prirodno plodno zemljište namijenjena je za kultivaciju i rekultivaciju prirodnih i antropogeno degradiranih prostora. Novi zemljišni supstrat čine mljeveni loporac, niskokalorični ugljevi, humifikovana strugotina i otpad iz kamenoloma. Plodnost zamjene za prirodno plodno zemljište, određena je zahtjevima biljnih kultura koje će se gajiti u klimatskim prilikama prostora gdje se novi supstrat nanosi.

- (51) MKP :  
**C07D 233/54**  
**A01N 43/50**  
**C07D 401/12**  
**C07D 403/12**  
**C07D 405/12**  
**C07D 417/04**  
**C07D 417/12**
- (11) **P-42/08**  
(13) **A**
- (21) P-42/08 (22) 08.01.2007.  
(30) 60/760,765 19.01.2006. US  
(86) PCT/IB2007/000071 08.01.2007.  
(87) WO 2007/083207 A1 26.07.2007.
- (54) (ME) **SUBSTITUISANI IMIDAZOLI I NJIHOVA UPOTREBA KAO PESTICIDA**  
(EN) SUBSTITUTED IMIDAZOLES AND THEIR USE AS PESTICIDES
- (71) PFIZER LIMITED, Ramsgate Road, Sandwich, Kent CT13 9NJ (GB)  
(72) CHUBB, Nathan, Anthony, Logan; Pfizer Research and Development Ramsgate, Road Sandwich Kent CT13 9NJ (GB)  
COX, Mark, Roger; Pfizer Research and Development Ramsgate Road Sandwich, Kent CT13 9NJ (GB)  
DAUVERGNE, Jerome, Sebastien; Pfizer Research and Development Ramsgate, Road Sandwich Kent CT13 9NJ (GB)  
EWIN, Richard, Andrew; Pfizer Research and Development Ramsgate Road, Sandwich Kent CT13 9NJ (GB)  
LAURET, Christelle; Pfizer Research and Development Ramsgate Road, Sandwich Kent CT13 9NJ (GB)
- (74) Ćupić Branislav, advokat, Svetozara Markovića 19, Podgorica (ME)  
(57) (ME) Ovaj pronalazak se odnosi na brojna jedinjenja alfa supstituisanih 2-benzil supstituisanog imidazola i njihove farmaceutski prihvatljive soli i solvate, na kompozicije koje sadrže ova jedinjenja, prosece za njihovu sintezu i njihovu upotrebu kao paraziticida.

- (51) MKP :  
**A61K 39/39**  
**C07H 13/12**  
**C07H 15/12**
- (11) **P-45/08**  
(13) **A**
- (21) P-45/08 (22) 15.01.2007.  
(30) 60/762,279 26.01.2006. US  
60/814,984 20.06.2006. US  
(86) PCT/IB2007/000258 15.01.2007.  
(87) WO 2007/085962 A2 02.08. 2007.
- (54) (ME) **NOVE KOMPOZICIJE GLIKOLIPIDNOG ADJUVANSA**  
(EN) NOVEL GLYCOLIPID ADJUVANT COMPOSITIONS
- (71) PFIZER PRODUCTS INC., Eastern Point Road, Groton, CT 06340 (US)  
(72) DOMINOWSKI, Paul, Joseph; Pfizer Global Research and Development 301 Henrietta Street Kalamazoo, MI, 49001 (US)  
MANNAN, Ramasamy, Mannar; Pfizer Global Research and Development 301 Henrietta Street Kalamazoo, MI 49001 (US)  
MEDIRATTA, Sangita; Pfizer Global Research and Development 301 Henrietta Street Kalamazoo, MI 49001 (US)
- (74) Ćupić Branislav, advokat, Svetozara Markovića 19, Podgorica (ME)
- (57) (ME) Predmetni pronalazak se odnosi na kompozicije i postupke za dobijanje stabilnog pomoćnog razblaživača osnovnih rastvora i pomoćnih rastvora koji sadrže glikolipide, slabe kisjeline, alkohole, nejonske surfaktante i pufere.

- (51) MKP : (11) **P-50/08**  
**A61H 39/00**  
**A61H 39/08**  
**A61H 39/04**
- (21) P-50/08 (22) 19.07.2006.  
(61) PCT/RU2006/000385  
(30) 2005123065 20.07.2005. RU  
2005134870 10.11.2005. RU  
2006125777 18.07.2006. RU  
(86) PCT/RU2006/000385 19.07.2006.  
(87) WO 2007/011266 25.01.2007.
- (54) (ME) **METOD ZA PROLONGIRANJE DEJSTVA NA AKUPUNKTURNIM TAČKAMA UKLJUČUJUĆI ZA REDUCIRANJE PRETJERANE TJELESNE TEŽINE I ZA KOREKCIJU TIJELA, UREĐAJ I IGLA (VARIJANTE) ZA IZVOĐENJE NAVEDENOG METODA**
- (EN) METHOD FOR PROLONGING THE ACTION ON ACUPUNCTURE POINTS INCLUDING FOR REDUCING THE EXCESSIVE BODY WEIGHT AND FOR CORRECTING THE BODY, A DEVICE AND A NEEDLE (VARIANTS) FOR CARRYING OUT SAUD METHOD
- (71) FREY MEDICAL TECHNOLOGIES AG, Place Bel-Air 1, c/o MCE, 1003 Lausanne, (CH)  
(72) MUKHINA, Mariyat Muradaliyevna; ul. Volodarskogo, 40-4 Tver, 170000 (RU)  
CHADAYEV, Nikolay Veniaminovich; ul. Volodarskogo, 40-4 Tver, 170000 (RU)  
(74) Ćosović Dejan, advokat, 13 Jul 1/5, Budva (ME)
- (57) (ME) Pronalazak se odnosi na uređaj i igle za akupunkturnu terapiju pretjerane gojaznosti karakterisan je posebnim oblicima igle, šipke i pribora kao i metode kojim se uređaj i igla apliciraju u aurikularnoj zoni tijela pacijenta.



(51) MKP<sup>(7)</sup>:**CO7D 213/82****A01N 43/40**(11) **P-70/08**(13) **A**

(21) P-70/08

(22) 28.01.2004.

(30) 103 07 751.0

14.02.2003. DE

(86) PCT/EP2004/000703

28.01.2004.

(87) WO 2004/072039

26.08.2004.

(54) (ME) **NOVA KRISTALNA MODIFIKACIJA ANHIDRATA BOSKALIDA**(EN) **NOVEL CRYSTALLINE MODIFICATION OF THE ANHYDRATE OF BOSCALID**

(71) BASF SE; 67056 Ludwigshafen (DE)

(72) MAYER, Winfried; WeedeStrasse 26a 55270 Bubenheim (DE)

ZIEGLER, Hans; Pfalzring 91 67112 Mutterstadt (DE)

SCHNEIDER, Karl-Heinrich; Am Kelleracker 20 67271 Kleinkarlbach (DE)

KRÖHL, Thomas; Scheurebenweg 20B 55129 Mainz (DE)

MAYER, Horst; Rua d. Canarias 123, Jardim Panoram, CEP-12513-300 Guaratingueta (BR)

ERK, Peter; Carl-Spitzweg-Strasse 5a 67227 Frankenthal (DE)

COX, Gerhard; Birkental 20 67098 Bad Dürkheim (DE)

STIERL, Reinhard; ; Ginsterstrasse 17, 67112 Mutterstadt (DE)

(74) Popović Miladin, advokat, Đoka Miraševića 21/III, Podgorica (ME)

(57) (ME) Pronalazak se odnosi na monoklinički 2-hloro-N-(4'-hlorobifenil-2-il)-nikotinamid formule (I), koji se topi na temperaturi između 147 i 148° C, kao i na postupak za njegovu proizvodnju

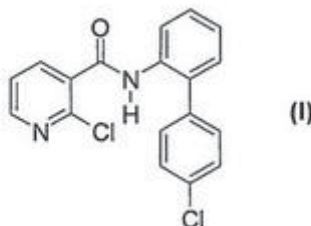

- (51) MKP<sup>(7)</sup>: (11) **P-71/08**  
**A01N 43/54** (13) **A**
- (21) P-71/08 (22) 10.09.2002.  
(30) 60/318,834 US  
60/333,135 US  
(86) PCT/EP2002/010136 10.09.2002.  
(87) WO/2003/024221 27.03.2003.
- (54) (ME) **HEBIRCIDNE SMJEŠE NA BAZI 3-FENILURACILA**  
(EN) HERBICIDAL MIXTURES BASED ON 3-PHENYLURACILS
- (71) BASF SE [DE/DE]; 67056 Ludwigshafen (DE)  
(72) ZAGAR, Cyrill; Untere Clignetstrasse 8 68167 Mannheim (DE)  
SIEVERNICH, Bernd; Bertolt-Brecht-Str. 18a 67454 Hassloch (DE)  
QUAKENBUSH, Laura; 13 Portsmouth Court Holland, PA 18966 (US)  
EVANS, Richard, R.; 144 Bayou Road Greenville, MS 38701 (US)  
LANDES, Max; 5450 West-Oakridge Ave. Visalia, CA 93291 (US)  
NEWSOM, Larry, J.; 61 Milhem Drive Greenville, MS 38701 (US)  
ORTLIP, Charles, L.; 33 Jadawood Road Levittown, PA 19056 (US)  
WITSCHHEL, Matthias; Höhenweg 12b 67098 Bad Dürkheim (DE)  
LANDES, Andreas; Grünwaldstrasse 15 67354 Römerberg-Heiligenstein (DE)
- (74) Popović Miladin, advokat, Đoka Miraševića 21, Podgorica (ME)
- (57) (ME) Hebricidno aktivne smješe koje sadrže A) najmanje jedno feniluracilsko jedinjenje formule (I); u kojoj promeljive R<sup>1</sup> R<sup>7</sup> definisane kao dato u zahtjevima, i/ili najmanje jednu od njegovih poljoprivredno prihvatljivih soli; i najmanje jedno dalje aktivno jedinjenje, koje je odabrano od B) herbicida klasa b1) do b15): b1) inhibitora biosinteze lipida; b2) inhibitora acetolaktatne sintaze (ALS inhibitora); b3) inhibitora fotosinteze b4) inhibitora protoporfirinogen-IX oksidaze; b5) herbicida za bijeljenje; b6) inhibitora enolpiruvil-šikimat-3-fosvatne sintaze (EPSP inhibitora); b7) inhibitora glutaminske sintetaze; b8) inhibitora 7,8-dihidropteroatne sintaze (DHP inhibitora); b9) inhibitora mitoze; b10) inhibitora sinteze masnih kisjelina vrlo dugog lanca (VLCFA inhibitora); b11) inhibitora biosinteze celuloze; b12) herbicida za dekuplovanje; b13) aksinskih herbicida; b14) inhibitora transporta aksina; b15) drugih herbicida odabranih iz grupe koja se sastoji od benzoilpropa, flampropa, flampropa-M, bromobutida, hlorflurenola, cinmetilina, metildimrona, etobenzanida, fosamina, metama, piributikarba, oksaziklomefona, dazometa, trilaziflama i metal-bromida; i C) proteklanata (zaštitnika) odabranih od: benoksakora, klokvintoceta, ciometrilia, dihlormida, diciklonona, dietlata, fenhlorazola, fenklorima, flurazola, fluksofenima, furilazola, fenklorima, flurazola, fluksofenima, furilazola, izoksadifena, mefenpira, mefenata, anhidrida naftalne kisjeline, 2,2,5-trimetil-3-(dihloracetil)-1,3-oksazolidina, 4-(dihloracetil)-1-oksa-4-azaspiro [4.5]-dekana i oksabetrinila, poljoprivredno prihvatljive soli aktivnih jedinjenja B i C i poljoprivredno prihvatljivih derivate aktivnih jedinjenja B i C, pod uslovom da imaju karboksilnu grupu.

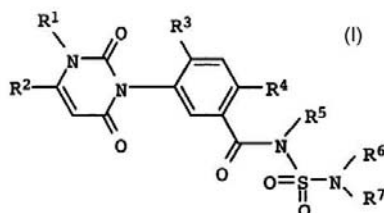



(51) MKP :

**F04D 29/24**

(11) **P-73/08**

(13) **A**

(21) P-73/08

(22) 23.01.2007.

(30) A 228/2006

14.02.2006. AT

(86) PCT/AT2007/000026 23.01.2007.

(87) WO 2007/092970 23.08.2007.

(54) (ME) **LOPATICA ZA PROPELER**

(EN) **BLADE FOR AN IMPELLER WHEEL**

(71) RIEGERBAUER, Hermann; Untergralla 20, A-8430 Leibnitz (AT)

(72) RIEGERBAUER, Hermann; Untergralla 20, A-8430 Leibnitz (AT)

(74) Dedić Š. Tomislav, advokat, Bulevar Ivana Crnojevića 139, Podgorica (ME)

(57) (ME) Lopatica za vodeni točak, koja je pogodna za primjenu kod elektrane sa vodenim točkom. Poseban oblik lopatica obezbeđuje smanjenje vrtloženja vodene struje iza lopatica i time povećava iskorišćenje dotoka vode.

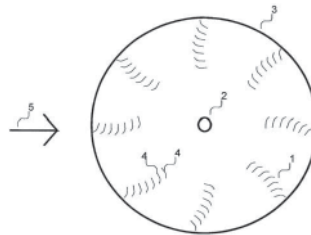

- (51) MKP<sup>(7)</sup>: (11) **P-78/08**  
**C07D 231/44** (13) **A**  
**C07D 401/04**

(21) P-78/08 (22) 22.10.1999.

(61) P-301/02

(86) PCT/EP 99/08687 22.10.1999.

(87) WO 01/30760 03.05.2001.

(54) (ME) **POSTUPAK ZA DOBIJANJE DERIVATA 4-TRIFLUOROMETILSULFINIL PIRAZOLA**

(EN) PROCESS FOR PREPARING 4-TRIFLUOROMETHYLSULPHINYLPYRAZOLE DERIVATIVE

(71) BASF Agro B.V., Arnhem (NL)-Wädenswil-Branch, CH-8820 Wädenswil/Au, (CH)

(72) CLAVEL, Jean-Louis; La Brosse F-69420 Ampuis (FR)

PELTA, Isabelle; 30, impasse Jean de la Fontaine F-69680 Chassieu (FR)

LE BARS, Sylvie; Hameau de Thiers F-38200 Chuzelles (FR)

CHARREAU, Philippe; 9, rue Salvador Dali F-69110 Sainte Foy les Lyon (FR)

(74) Popović Miladin, advokat, Đoka Miraševića 21, Podgorica (ME)

(57) (ME) Postupak za dobijanje jedinjenja formule (I), u kojoj R<sup>1</sup> predstavlja halogen, haloalkil, haloalkoksi, R<sup>4</sup>S(O)<sub>n</sub>-ili-SF<sub>5</sub>, R<sup>2</sup> predstavlja vodonik ili halogen, R<sup>3</sup> predstavlja halogen, R<sup>4</sup> predstavlja alkil ili haloalkil i n predstavlja 0, 1 ili 2; koji postupak sadrži oksidaciju jedinjenja formule (II), u kojoj su R<sup>1</sup>, R<sup>2</sup> i W isti kao što je gore definisano, sa trifluoropersirćetnom kiselinom u prisustvu jedinjenja za inhibiranje korozije.

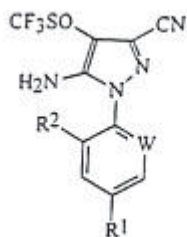

(I)

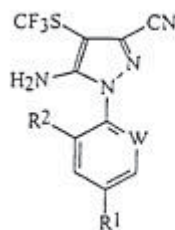

(II)

(51) MKP<sup>(7)</sup>:

**A61K 9/20**

**A61K 36/00**

**A61K 36/09**

**A61P 11/04**

(11) **P-79/08**

(13) **A**

(21) P-79/08

(22) 04.08.2005.

(30) 200410046267

22.09.2004. DE

200410047405

28.09.2004. DE

200410050591

16.10.2004. DE

(54) (ME) **PASTILE; NA BAZI SLUŽNIH BILJNIH DROGA; PROTIV ZAPALJENJA USTA I ŽDRIJELA**

(EN) PLANT MUCILAGE BASED LOZENGES AGAINST INFLAMMATORY DISEASES OF THE BUCCAL AND PHARYNGEAL CAVITY

(71) CLEMENTINE Maria; Martin Klosterfrau Vertriebsgesellschaft mbH Gereonsmühlengasse 1-11 50670 Köln (DE)

(72) VESTWEBER, Anna-Maria, Dr. med. Maxhan 34 51399 Burscheid (DE)  
GREVE, Harald, Dr. Schorlemmer Strasse 3A 40541 Düsseldorf (DE)

(74) Popović Miladin, advokat, Đoka Miraševića 21, Podgorica (ME)

(57) (ME) Termoreaktor, naprava UV-sterilizator četkica za pranje zuba sastoji se od donjeg dijela komore (1) u kojoj je postavljen inoks čelična folija (2) na koju se stavlja poklopac (3) koji u sebi sadrži elektroniku (4), koji ima kabl (5) za dovod električne energije na gornjem poklopcu (3) i sa unutrašnje strane je montirana lampa (6). Ovim rješenjem se postiže kvalitetna sterilizacija četkica za pranje zuba, i neomogućava bilo koji unos u usnu duplju bilo kakvih mikroorganizama, virusa i drugih mogućih zaraza. Rješenje se odlikuje jednostavnom konstrukcijom i primjenljivošću upotrebe.

- (51) MKP<sup>(7)</sup>: (11) **P-81/08**  
**G09F1/06** (13) **A**  
**A47F5/11**

- (21) P-81/08 (22) 13.12.2004.  
 (30) 04 10519 06.10.2004. FR  
 (86) PCT/EP2007/001524 22.02.2007.  
 (87) WO/2007/096157 30.08.2007.

(54) (ME) **INFORMACIONI PANO SA DISKONTUALNO RASPOREĐENIM UMECIMA ZA DRŽANJE**

(EN) INFORMATION DISPLAY UNIT SUPPORT HAVING DISKONTINUOUSLY ACTING RETAINING INSERTS

- (71) L`HOTEL, Francois, 110 avenue de la Republique, 93170 Begnolet, (FR)  
 (72) L`HOTEL, Francois, 110 avenue de la Republique, 93170 Begnolet, (FR)  
 (74) Radulović Božidar, advokat, Vasa Raičkovića 4b, Podgorica, (ME)  
 (57) (ME) Informacioni pano ima barem jednu površinu za izlaganje (3), sastoji se od barem jedne čvrste i savitljive ploče (2), čvrstih elastičnih djelova (44) za naprezanje koji savijaju površinu za izlaganje i većeg broja umetaka (18-20) za držanje koji održavaju površinu za izlaganje u savijenom stanju i čije je dejstvo diskontinualno raspoređeno duž pomenute površine za izlaganje. Umetci (18-20) za držanje imaju dužinu jednaku udaljenju između dvije bočne ivice (8, 9) ploče (2) kada je u savijenom stanju. Ploča se produžava, izvan površine za izlaganje, u dva niza bočnih krilaca (12, 13, 14, 15, 16, 17) koja treba da formiraju dva niza dijedara za prihvatanje umetaka (18-20) za držanje. Elastični delovi (44) su konstruisani tako da budu u sadejstvu sa umecima (18-20) za držanje i krilcima (12-17) i da djeluju, uz naprežuću silu u horizontalnom pravcu, i silama (49, 50) suprotnih smjerova u vertikalnom pravcu, tako da održavaju umetke (18-20) za držanje na određenoj visini kada se površina za izlaganje nalazi u savijenom stanju.

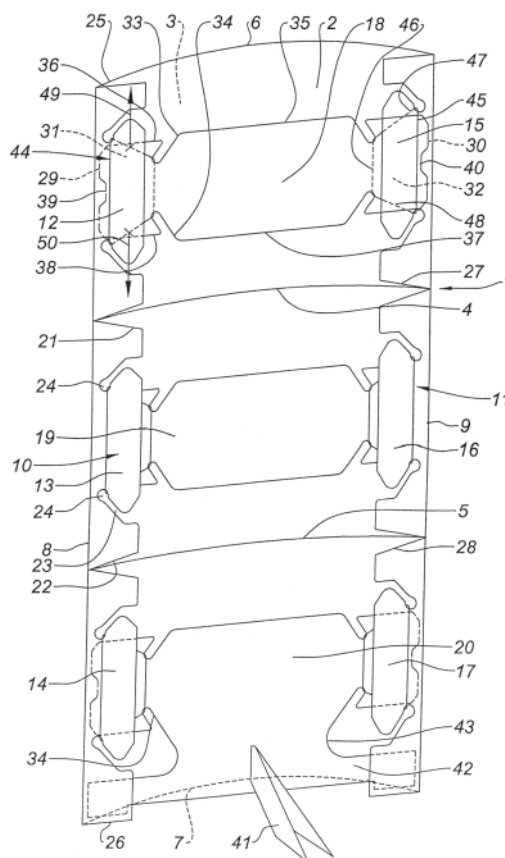

(51) MKP<sup>(5)</sup>:**E04B 2/14****E04B 2/02**(11) **P-83/08**(13) **A**

(21) P-83/08 (22) 08.07.1999

(30) A 1181/98 08.07.1998. AT

(86) PCT/AT1999/000175 08.07.1999.

(87) WO/2000/003103 20.01.2000.

(54) (ME) **GRAĐEVINSKI BLOK**

(EN) BUILDING STONE

(71) KASA Martin, Franz Keimgasse 44/11, Brunn am Gebirge, (AT)

(72) KASA Martin, Franz Keimgasse 44/11, Brunn am Gebirge, (AT)

(74) Čejović Vladimir, advokat, Jovana Tomaševića 21, Podgorica, (ME)

(57) (ME) Građevinski blok za izgradnju zidova koji ima bočne spojene zidove (3, 4) kao i gornju i donju površinu (1, 2) naleganja, pri čemu je u bočnim spojnima površinama (3, 4) načinjeno najmanje jedno udubljenje (5), koje se nalazi na nekom odstojanju od horizontalnih graničnih ivica gornje i donje površine (1, 2) nalijeganja, a koje je pruža samo preko jednog dijela visine (h) građevinskog bloka.

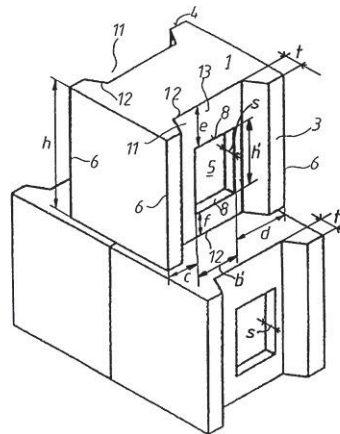

- (51) MKP<sup>(7)</sup>:  
**C07D 413/14**  
**C07D 471/04**
- (11) **P-87/08**  
 (13) **A**
- (21) P-87/08 (22) 17.09.2002.  
 (30) 60/324,165 21.09.2001. US  
 (86) PCT/US2002/029491 17.09.2002.  
 (87) WO/2003/026652 03.04.2003.
- (54) (ME) **JEDINJENJA KOJA SADRŽE LAKTAM I NJIHOVI DERIVATI KAO INHIBITORI FAKTORA Xa**  
 (EN) LACTAM-CONTAINING COMPOUNDS AND DERIVATIVES THEREOF AS FACTOR XA INHIBITORS
- (71) BRISTOL-MYERS SQUIBB COMPANY [US/US]; Patent Department, P.O. Box 4000, Princeton, NJ 08543-4000
- (72) PINTO, Donald [US/US]; 425 Brentford Road Kennett Square, PA 19348 (US)  
 QUAN, Mimi [US/US]; 113 Venus Drive Newark, DE 19711 (US)  
 ORWAT, Michael [US/US]; 18 S. Colts Neck Way Hockessin, DE 19707 (US)  
 LI, Yun-Long [CN/US]; 104 Shrewsbury Drive Wilmington, DE 19810 (US)  
 HAN, Wei [CN/US]; 17 Springbrook Lane Newark, DE 19711 (US)  
 QIAO, Jennifer [CN/US]; 22D Presidential Drive Wilmington, DE 19807 (US)  
 LAM, Patrick [US/US]; 6 Ridgeway Drive Chadds Ford, PA 19317 (US)  
 KOCH, Stephanie [US/US]; 7 Federal Farm Drive Boothwyn, PA 19061 (US)
- (74) Popović Miladin, advokat, Đoka Miraša 21/III, Podgorica, (ME)
- (57) (ME) Ova prijava opisuje jedinjenja koja sadrže laktam i njihove derivate. Formule I: P<sub>4</sub>-P-M-M<sub>4</sub> ili njihove farmaceutski prihvatljive oblike soli, gdje, ukoliko je prisutan, prsten P je karbocikl ili heterocikl sa 5-7 članova, a prsten M je karbocikl ili heterocikl sa 5-7 članova. Jedinjenja ovog pronalaska su korisna kao inhibitori tripsinu sličnih serin proteaza, posebno faktora Xa.

(51) MKP<sup>0</sup>:**F01C 1/348**(11) **P-88/08**(13) **A**

(21) P-88/08

(22) 06.03.2006.

(86) PCT/HR2006/000002 06.03.2006.

(87) WO/2007/102033 13.09.2007.

(54) (ME) **LAMELNI STROJ SA MIRUJUĆIM I ROTIRAJUĆIM DJELOVIMA CILINDRA**

(EN) VANE MACHINE WITH STATIONARY AND ROTATING CYLINDER PARTS

(71) BOSKOVIC, Nebojsa, Marina Getaldica 11, 21000 Split (HR)

MATIJASEVIC, Branimir, Božidara Magovca 68, 10000 Zagreb (HR)

(72) BOSKOVIC, Nebojsa [HR/HR]; Marina Getaldica 11, 21000 Split (HR)

MATIJASEVIC, Branimir [HR/HR]; Božidara Magovca 68, 10000 Zagreb (HR)

(74) Čupić Branislav, Svetozara Markovića 19, Podgorica (ME)

(57) (ME) Lamelni stroj s mirujućim i rotirajućim dijelovima cilindra je namijenjen za korištenje kao radni ili pogonski stroj sa stačivim ili nestačivim fluidom kao radnim medijem. Osnovna izvedba lamelnog stroja obuhvata: mirujući dio cilindra (A), rotirajuće dijelove cilindra (B), rotor (C), poklopce (D) i lamele sa brazdama (F). Mirujući dio cilindra ima kružni vijenac (1) u kojemu se okreće rotor sa lamelama. Kroz kružni vijenac su izvedeni radijalni pravokugli (5 i 6) za ulaz i izlaz medija, koji mogu biti i drugih oblika. Unutarnji prsteni (8), kotrljajućih ili kliznih ležajeva, okreću se djelovanjem lamela. Rotor je u odnosu na kružni vijenac postavljen ekscentrično. Na rotoru su fiksno navučene bočne pregrade (14) koje se okreću s rotorom. Radni prostor lamelnog stroja omeđen je kružnim vijencem, unutarnjim prstenima, lamelama i pregradama. Opisani stroj ima bolje punjenje i pražnjenje radnim medijem, poboljšana je volumna iskoristivost stroja, te ima efikasniji način brtvljenja. Smanjeni su gubici trenja dodirnih površina odnosno poboljšana je mehanička iskoristivost stroja.

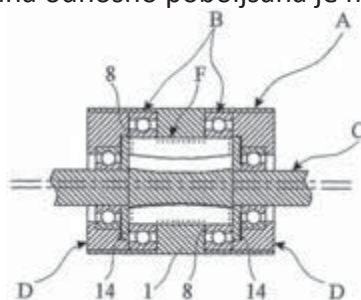

(51) MKP<sup>(7)</sup> : (11) P-90/08  
**E04F 17/02** (13) A

(21) P-90/08 (22) 20.12.2001.

(30) 101 11 469.9 09.03.2001. DE

(86) PCT/EP2001/15154 20.12.2001.

(87) WO 2002/072976 19.09.2002.

(54) (ME) **PRSTENASTI GRAĐEVINSKI BLOK ZA GLAVU DIMNJAKA**  
 (EN) ANNULAR BUILDING BLOCK FOR A CHIMNEY STACK

(71) SCHIEDEL GMBH & CO; Lerchenstrasse 9, 80995 München (DE)

(72) BRAUNEIS, Robert; Karl-Stieler-Str. 50, D- 85757 Karlsfeld (DE)

(74) Lutovac Branislav, advokat, Bulevar Ivana Crnojevića 93, Podgorica (ME)

(57) (ME) Pronalazak se odnosi na prstenasti građevinski blok (10) za glavu dimnjaka čije su spoljne površine (12, 14, 16, 18) oblikovane tako da izgledaju kao da su ozidani, a čija je unutrašnja površina (20) uglavnom cilindričnog oblika. Da bi se obezbjedio takav prstenasti građevinski blok, koji na građevini čak i nevjeste radnici mogu da postavljaju egzaktno i nepropustno za kišu, predlaže se da na gornjoj ivici (22) svake spoljne površine (14) bude predviđeno udubljenje (24) a na donjoj ivici svake spoljne površine (14) jedno izbočenje (30) koje se ističe na donjoj strani (28), tako da kod dva prstenasta građevinska bloka (10) postavljenih jedan iznad drugog udubljenje (24) prstenastog građevinskog bloka (10), koji se nalazi dolje, može da primi izbočenje (30) prstenastog građevinskog bloka (10) postavljenog gore.

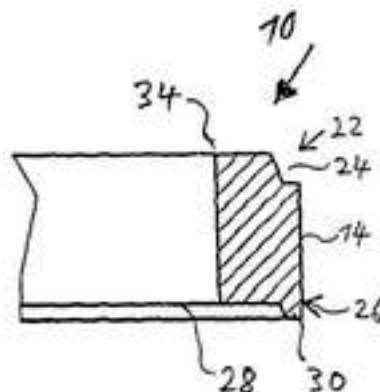



(51) MKP<sup>(8)</sup>:

**A61K 9/00**

**A61K 47/44**

**A61K 9/113**

**A61K 31/415**

(11) **P-91/08**

(13) **A**

(21) P-91/08

(22) 28.08.2000.

(30) 99202876.1

03.09.1999. EP

(86) PCT/NL00/00596

28.08.2000.

(87) WO 01/17504

15.03.2001.

(54) (ME) **VETERINARSKA FORMULACIJA ZA DAVANJE VODO-NERASTVORNIH LJEKOVA ŽELJENOJ ŽIVOTINJI KROZ SISTEM ZA DISTRIBUCIJU VODE**

(EN) VETERINARY FORMULATION FOR ADMINISTRATION OF A WATER-INSOLUBLE DRUG TO A TARGET ANIMAL THROUGH A WATER DISTRIBUTION SYSTEM

(71) JANSSEN PHARMACEUTICA N.V.; Turnhoutseweg 30, B-2340 Beerse (BE)

(72) EKHART, Peter Frank; Nierstreet 61, NL-1078 VJ Amsterdam (NL)

VAN WANDELEN Mario; Rooseveltlaan 14, NL-3705PG Zeist (NL)

JETTEN, Jan Matthijs; Costerlaan 3b, NL-3701 JL Zeist, (NL)

(74) Lutovac Branislav, advokat, Bulevar Ivan Crnojevića 93, Podgorica, (ME)

(57) (ME) Ovaj pronalazak se odnosi na postupak dobijanja formulacije suspoemulzije, koja se može lako proizvesti na industrijskoj skali i koja omogućava reproduktibilnost i efektivno davanje jednog ili više veterinarskih lijekova nerastvornih u vodi pomoću sistema za distribuciju vode. Veterinarski lijek nerastvoran u vodi, u finalnom obliku, je dispergovan u tečnosti koja se ne mješa sa vodom, a zatim slijedi homogenizacija ovog sistema u vodenu fazu. Da bi se olakšalo dobijanje stabilne formulacije, mogu se koristiti jedno ili više sredstava za stabilizaciju kao što su sredstva za emulgovanje, sredstva za zgušnjavanje, anti-oksidansi i antimikrobna sredstva. Rezultujuća suspoemulzija pokazuje odličnu stabilnost pri dugom skladištenju i dobru stabilnost "pri upotrebi" poslije razblaživanja u sudu i u toku rukovanja i transporta u sistem za distribuciju vode.

- (51) MKP<sup>(7)</sup>:  
**C07D 215/22**  
**C07D 405/04**  
**A61K 31/47**  
**C07D 215/48**  
**A61P 31/06**  
**C07D 409/04**  
**C07D 409/06**  
**C07D 401/12**  
**C07D 215/36**  
**C07D 471/04**  
**C07D 405/06**  
**C07D 521/00**  
**C07D 401/06**
- (11) **P-92/08**  
(13) **A**
- (21) P-92/08 (22) 18.07.2003.  
(30) 60/398,711 25.07.2002. US  
(86) PCT/EP2003/050322 18.07.2003.  
(87) WO 2004/011436 05.02.2004.
- (54) (ME) **DERIVATI HINOLINA I NJIHOVA UPOTREBA KAO MIKOBAKTERIJSKIH INHIBITORA**  
(EN) QUINOLINE DERIVATIVES AND THEIR USE AS MYCOBACTERIAL INHIBITORS
- (71) JANSSEN PHARMACEUTICA N.V.; Turnhoutseweg 30, B-2340 Beerse (BE)  
(72) VAN GESTEL, Jozef, Frans, Elisabetha; c/o Janssen Pharmaceutica N.V., Turnhoutseweg 30, B- 2340 Berse, (BE)  
GUILLEMONT, Jérôme, Emile, Georges; Johnson & Johnson Pharmaceutical Research and Development, Janssen-Cilag, Campus de Maigremont Boîte postale 615, F-27106 Val de Reuil Cedex (FR)  
VENET, Marc, Gaston; 24, Rue des Victimes du Nazisime, F-72000 Le Mans (FR)  
DECRANE, Laurence, Françoise, Bernadette; Johnson & Johnson Pharmaceutical Research and Development, Janssen-Cilag, Campus de Maigremont, Boîte postale 615, F-27106 Val de Reuil Cedex (FR)  
VERNIER, Daniel, F., J.; c/o Johnson & Johnson Pharmaceutical Research and Development, Janssen-Cilag, Campus de Maigremont Boîte postale 615, F-27106 Val de Reuil Cedex (FR)  
ODDS, Frank, Christopher; The Old Mill, North Coldstream, Drumoak AB31 5EP, (GB)  
CSOKA, Imre Christian Francis, c/o Janssen-Cilag Centre de Recherche, Campus de Maigremont, BP 615, 27106 Val de Reuil Cedex, (FR)  
ANDRIES, Koenraad Jozef Lodewijk Marcel, c/o Janssen Pharmaceutica N.V., Turnhoutseweg 30, B-2340 Beerse, (BE)
- (74) Lutovac Branislav, advokat, Bulevar Ivan Crnojevića 93, Podgorica, (ME)  
(57) (ME) Prikazani pronalazak se odnosi na nove supstituisane derivate hinolina opšte formule (Ia) ili opšte formule (Ib), njihove farmaceutski prihvatljive kisele ili bazne adicione soli, stereoheimijske izomerne oblike, tautomerne oblike i oblike N-oksida. Jedinjenja za koja je zatražena zaštita su korisna u liječenju mikobakterijskih bolesti, naročito onih bolesti izazvanih mikobakterijama kao što su Mycobacterium tuberculosis, M. bovis, M. avium and M. marinum. Naročito, zatražena je zaštita za jedinjenja u kojima nezavisno jedan od drugog, R<sup>1</sup> je bromo, p=l, R<sup>2</sup> je alkoksi, R<sup>3</sup> je opciono supstituisan naftil ili fenil, q = 1, R<sup>4</sup> i R<sup>5</sup> svaki nezavisno su vodonik, metil ili etil, R<sup>6</sup> je vodonik, r je jednak 0 ili 1 i R<sup>7</sup> je vodonik.

Takođe zatražena je zaštita za kompoziciju koja se sastoji od farmaceutski prihvatljivih nosača i kao aktivne materije, terapijski efikasne količine jedinjenja za koja je zatražena zaštita, upotrebu jedinjenja za koja je zatražena zaštita ili kompozicija za proizvodnju lijeka za liječenje mikobakterijskih bolesti i postupak za pripremanje jedinjenja za koja je zatražena zaštita.

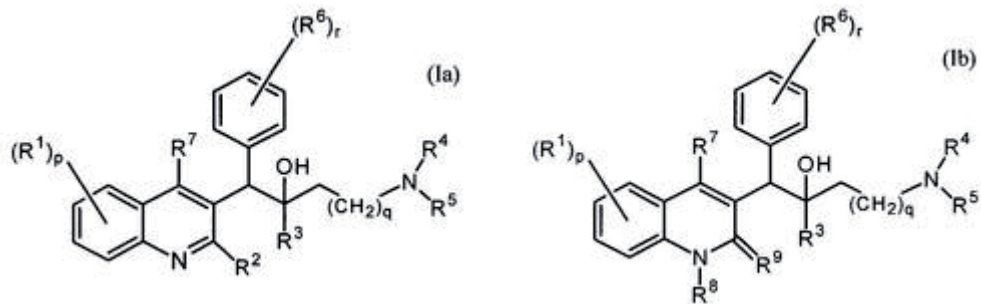

(51) MKP<sup>(8)</sup>: (11) **P-93/08**  
**H01H 83/04** (13) **A**

(21) P-93/08 (22) 19.08.2004.  
 (30) A 1301/2003 19.08.2003. AT  
 (86) PCT/AT2004/000288 19.08.2004.  
 (87) WO/2005/017935 24.02.2005.

(54) (ME) **MODUL SA ISPITNIM TASTEROM**  
 (EN) TEST PUSHBUTTON MODULE

(71) MOELLER GEBÄUDEAUTOMATION KG; Eugenia 1, A-3943 Schrems (AT)

(72) DOBUSCH Gerhard, Genzgasse 129/ 1/ 41, A-1180 Wien, (AT)

(74) Čejović Vladimir, advokat, Jovana Tomaševića 21, Podgorica, (ME)

(57) (ME) Modul (2) sa ispitnim tasterom za zaštitni prekidač (1), a naročito za zaštitni prekidač struje kvara, sa kućištem (21), otpornikom (26), prvim priključnim elementom otporniku (26) pridodatog pokretačkog elementa (24) i jednim kontaktnim elementom (25) koji se može pokretati pokretačkim elementom (24), pri čemu se drugi priključni element (28) otpornika (26) izvodi iz kućišta (21), i pri čemu drugi priključni element (28) obuhvata kontaktni dio (29) za razdvojivu vezu sa jednim provodnikom, jednom priključnicom (3) i sl.

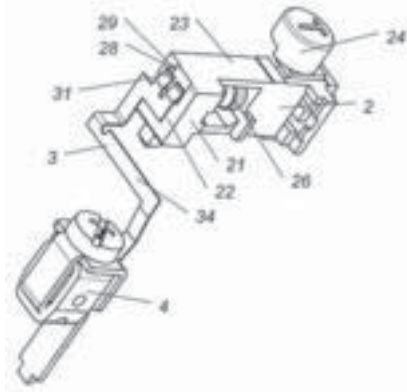

(51) MKP:  
**C07C 311/08**  
**A61K 31/18**  
**A61P 11/08**  
**A61P 29/00**  
**A61P 37/08**  
**C07C 217/48**  
**C07C 233/43**  
**C07C 255/13**  
**C07C 271/16**  
**C07D 215/26**  
**C07D 215/60**

(11) **P-96/08**

(13) **A**

(21) P-96/08 (22) 07.03.2007.  
 (30) 60/784,519 20.03.2006. US  
 60/803,745 02.06.2006. US  
 (86) PCT/IB2007/000619 07.03.2007.  
 (87) WO 2007/107828 27.09.2007.

(54) (ME) **DERIVATI AMINA**

(EN) AMINE DERIVATIVES

(71) PFIZER LIMITED; Ramsgate Road, Sandwich, Kent CT13 9NJ (GB)

(72) JAMES, Kim; Pfizer Global Research and Development, Ramsgate Road, Sandwich, Kent CT13 9NJ (GB)

JONES, Lyn, Howard; Pfizer Global Research and Development, Ramsgate Road, Sandwich, Kent CT13 9NJ (GB)

PRICE, David, Anthony; Pfizer Global Research and Development, Ramsgate Road, Sandwich, Kent CT13 9NJ (GB)

(74) Ćupić Branislav, advokat, Svetozara Markovića 19, Podgorica, (ME)

(57) (ME) Pronalazak se odnosi na jedinjenja formule (1) i na postupke za pripremu intermedijera koji se koriste u pripremi kompozicija koje sadrže takve derivate i na primjene takvih derivata. Jedinjenja prema predstavljenom pronalasku su korisna kod brojnih bolesti, poremećaja i stanja, naročito inflamatornih, alergijskih i respiratornih bolesti, poremećaja i stanja.

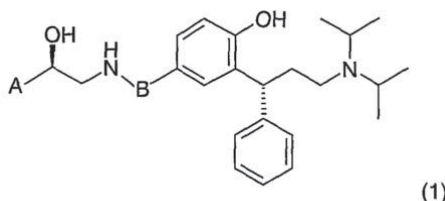

(51) MKP: (11) **P-97/08**  
**A43C 15/08** (13) **A**

(21) P-97/08 (22) 25.09.2007.

(30) MC2006A000136 20.10.2006. IT

(86) PCT/EP2007/008321 25.09.2007.

(87) WO 2008/046491 24.04.2008.

(54) (ME) **ROTACIONI UREĐAJ PROTIV KLIZANJA ZA ĐONOVE OBUĆE**

(EN) ROTATING ANTI-SLIP DEVICE FOR SOLES FOR FOOTWEAR

(71) EUROSUOLE S.P.A.; Via S. Pertini 8, Zona Industrial A, I-62012 Civitanova Marche (MC) (IT)

(72) ERCOLI, Germano; Via Giacosa 62, I-62012 Civitanova Marche (MC) (IT)

(74) Ćupić Branislav, advokat, Svetozara Markovića 19, Podgorica, (ME)

(57) (ME) Predmetni pronalazak odnosi se na industriju obuće, preciznije na uređaj koji, umetnut u đonove obuće, dozvoljava korisniku da mehanički i lako svoju obuću opremi zupcima protiv klizanja po snegu ili ledu ili drugom klizavom materijalu na površini pločnika.

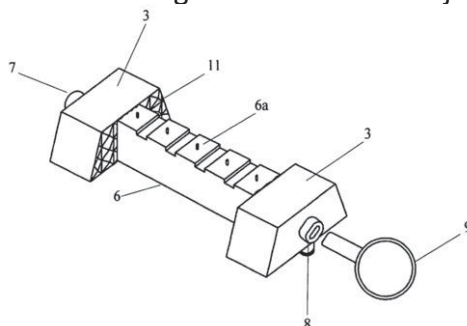

(51) MKP<sup>(7)</sup>:

**A61K 31/04**

**A61K 9/70**

**A61P 37/08**

**A61P 37/04**

(11) **P-98/08**

(13) **A**

(21) P-98/08

(22) 22.02.2002.

(30) 60/275,213

12.03.2001. US

(86) PCT/US2002/05641

22.02.2002.

(87) WO 2002/072081

19.09.2002.

(54) (ME) **PRIPREMA FLASTERA KOJI SADRŽE INDUKTOR HIPERSENSZIVITETA SA ODLOŽENIM DEJSTVOM I METODE ZA NJEGOVO KORIŠĆENJE**

(EN) TOPICAL PATCH PREPARATION CONTAINING A DELAYED-TYPE HYPERSENSITIVITY INDUCER AND METHODS FOR USING THE SAME

(71) TEIKOKU PHARMA USA, INC.; 745-D Camden Avenue, Campbell, CA 95008-4146 (US)

(72) SHUDO, Jutaro; 4829 Vanderbilt Drive, San Jose, CA 95130 (US)

MORI, Ichiro ; 1570 Calle De Aida, San Jose, CA 95118 (US)

(74) Ćupić Branislav, advokat, Svetozara Markovića 19, Podgorica, (ME)

(57) (ME) Opisan je preparat flastera koji sadrži induktor hipersenziviteta sa odloženim dejstvom, na pr., l-dihloro-2,4-dinitrobenzen (DNCB), i metode za njegovo korišćenje. Preparati ovog flastera su načinjeni od preparata adhezivnog gela koji se nalazi na nosaču, pri čemu preparat adhezivnog gela sadrži induktor hipersenziviteta sa odloženim dejstvom, polimerni gel koji je rastvorljiv u vodi, vodu i agens za zadržavanje vode. Pri korišćenju ovog preparata flastera, flaster se stavi na kožu subjekta i drži na mjestu primjene period vremena koji je dovoljan da induktor hipersenziviteta sa odloženim dejstvom djeluje na subjekat, pri čemu ovo vrijeme u opštem slučaju nije duže od oko 60 minuta. Invenција subjekta će naći primjenu u različitim slučajevima kada je poželjno dejstvo induktora hipersenziviteta sa odloženim dejstvom, a naročito je pogodno za korišćenje u liječenju bolesnih stanja povezanih sa HIV-om, na pr., AIDS-a.

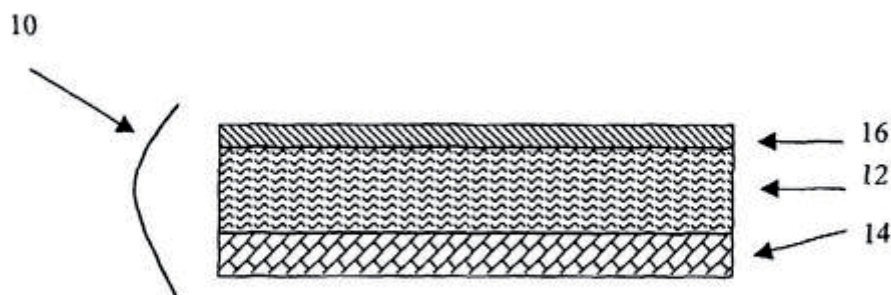

- (51) MKP<sup>(8)</sup>:  
**A01N 47/36**  
**A01N 25/04**  
**A01N 25/30**  
**A01P 13/00**
- (11) **P-102/08**  
(13) **A**
- (21) P-102/08 (22) 23.02.2006.  
(30) 2005-072034 14.03.2005. JP  
2005-361424 15.12.2005. JP  
(86) PCT/JP2006/303918 23.02.2006.  
(87) WO 2006/098156 21.09.2006.
- (54) (ME) **HERBICIDNA SUSPENZIJA**  
(EN) HERBICIDAL SUSPENSION
- (71) ISHIHARA SANGYO KAISHA, LTD, 3-15, Edebori 1-chome, Nishi-ku, Osaka-shi, Osaka 550-0002, (JP)
- (72) YOSHII, Hiroshi (JP/JP); c/o Ishihara Sangyo Kaisha, Ltd. Chuo Kenkyusho, 3-1, Nishi-shibukawa 2-chome, Kusatsu-shi, Shiga 5250025 (JP)  
ISHIHARA, Yoshiaki (JP/JP); c/o Ishihara Sangyo Kaisha, Ltd. Chuo Kenkyusho, 3-1, Nishi-shibukawa 2-chome, Kusatsu-shi, Shiga 5250025 (JP)  
YAMADA, Ryu (JP/JP); c/o Ishihara Sangyo Kaisha, Ltd. Chuo Kenkyusho, 3-1, Nishi-shibukawa 2-chome, Kusatsu-shi, Shiga 5250025 (JP)  
TRURUTA, Tatsuhiko (JP/JP); c/o Ishihara Sangyo Kaisha, Ltd. Chuo Kenkyusho, 3-1, Nishi-shibukawa 2-chome, Kusatsu-shi, Shiga 5250025 (JP)
- (74) Čejović Vladimir, advokat, Jovana Tomaševića 21, Podgorica (ME)
- (57) (ME) Herbicidna suspenzija, koja obuhvata (1) jedinjenje sulfonilureje ili njegovu so, kao herbicidni sastojak, (2) najmanje jedan surfaktant, odabran iz grupe, koja se sastoji od estra alkoksilovanog sorbitola masne kisjeline i estra alkoksilovanog sorbitana masne kisjeline i, (3) diluent, koji se ne miješa sa vodom. Postupak za uništavanje neželjenih biljaka ili inhibiciju njihovog rasta, koji uključuje primjenjivanje herbicidno djelotvorne količine herbicidne suspenzije na neželjene biljke ili na mjesto gdje one rastu.



- (51) MKP<sup>(8)</sup>:  
**C 07 D 213/61**  
**C 07 D 213/64**  
**C 07 D 213/80**  
**C 07 D 213/74**  
**C 07 D 213/26**  
**A 01 N 43/40**
- (11) **P-103/08**  
(13) **A**
- (21) P-103/08 (22) 05. 07. 2001.  
(30) 2000-203909 05. 07. 2000. JP  
2001-034182 09. 02. 2001. JP  
2001-094222 28. 03. 2001. JP  
(86) PCT/JP01/05851 05. 07. 2001.  
(87) WO 02/02527 10. 01. 2002.
- (54) (ME) **DERIVAT BENZOILPIRIDINA ILI NJEGOVA SO, FUNGICID KOJI GA SADRŽI U VIDU AKTIVNOG SASTOJKA, POSTUPAK ZA NJEGOVU PROIZVODNJU I INTERMEDIJER ZA NJEGOVO DOBIJANJE**  
(EN) BENZOILPYRIDINE DERIVATIVE OR ITS SALT, FUNGICIDE CONTAINING IT AS AN ACTIVE INGREDIENT, ITS PRODUCTION PROCESS AND INTERMEDIATE FOR PRODUCING IT
- (71) ISHIHARA SANGYO KAISHA, LTD, 3-15, Edebori 1-chome, Nishi-ku, Osaka-shi, Osaka 550-0002, (JP)  
(72) NISHIDE, Hisaya (JP/JP); c/o Ishihara Sangyo Kaisha, Ltd. Chuo Kenkyusho, 3-1, Nishi-shibukawa 2-chome, Kusatsu-shi, Shiga 525-0025 (JP)  
OGAWA, Munekazu (JP/JP); c/o Ishihara Sangyo Kaisha, Ltd. Chuo Kenkyusho, 3-1, Nishi-shibukawa 2-chome, Kusatsu-shi, Shiga 5250025 (JP)  
KOMINAMI, Hidemasa (JP/JP); c/o Ishihara Sangyo Kaisha, Ltd. Chuo Kenkyusho, 3-1, Nishi-shibukawa 2-chome, Kusatsu-shi, Shiga 5250025 (JP)  
HIGUCHI, Koji (JP/JP); c/o Ishihara Sangyo Kaisha, Ltd. Chuo Kenkyusho, 3-1, Nishi-shibukawa 2-chome, Kusatsu-shi, Shiga 5250025 (JP)  
NISHIMURA, Akihiro (JP/JP); c/o Ishihara Sangyo Kaisha, Ltd. Chuo Kenkyusho, 3-1, Nishi-shibukawa 2-chome, Kusatsu-shi, Shiga 5250025 (JP)  
(74) Čejović Vladimir, advokat, Jovana Tomaševića 21, Podgorica (ME)  
(57) (ME) Predmetni pronalazak se odnosi na fungicid koji sadrži novi derivat benzoilpiridina ili njegovu so. Predmetni pronalazak obezbjeđuje fungicid koji sadrži derivat benzoilpiridina predstavljen formulom (I) ili njegovu so: naznačen time što X predstavlja atom halogena, nitro grupu, alkoksi grupu na kojoj je moguća supstitucija, ariloksi grupu na kojoj je moguća supstitucija, cikloalkoksi grupu na kojoj je moguća supstitucija, hidroksilnu grupu, ugljovodoničnu grupu na kojoj je moguća supstitucija, alkiltio grupu na kojoj je moguća supstitucija, cijano grupu, karboksilnu grupu koju je moguće esterifikovati ili prevesti u amidnu grupu, ili amino grupu na kojoj je moguća supstitucija; n je 1, 2, 3 ili 4; R<sup>1</sup> je alkil grupa na kojoj je moguća supstitucija; R<sup>2</sup> je alkil grupa na kojoj je moguća supstitucija, alkoksi grupa na kojoj je moguća supstitucija, ariloksi grupa na kojoj je moguća supstitucija, cikloalkoksi grupa na kojoj je moguća supstitucija ili hidroksilna grupa; i m je 1, 2, 3 ili 4, pri čemu kada je m najmanje 2, R<sup>2</sup> može da sadrži atom kiseonika, kako bi nastao kondenzovani prsten.

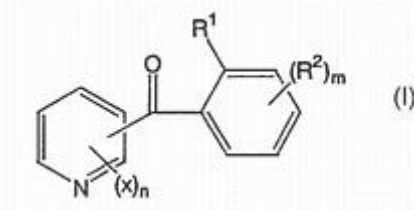

- (51) MKP<sup>(7)</sup>:  
**A 61 P 9/10**  
**A 61 P 9/00**  
**A 61 K 31/445**
- (11) **P-105/08**  
 (13) **A**
- (21) P-105/08 (22) 18. 01. 2000.  
 (61) P-544/01  
 (30) 09/243,380 01.02.1999. US  
 09/468,665 21.12.1999. US  
 (86) PCT/US00/01104 18.10.2000.  
 (87) WO 00/44362 03.08.2000.
- (54) (ME) **PRIMJENA DERIVATA 4-H-1-BENZOPIRAN-4-ONA KAO INHIBITORA PRETJERANOG RAZMNOŽAVANJA ČELIJA GLATKIH MIŠIĆA**  
 (EN) THE USE OF 4-H-1-BENZOPYRAN-4-ONE DERIVATIVES AS INHIBITORS OF SMOOTH MUSCLE CELL PROLIFERATION
- (71) AVENTIS PHARMACEUTICALS INC, 55 Corporate Drive, Bridgewater, N.J. 08807, (US)  
 BOARD OF REGENTS, UNIVERSITY OF TEXAS, 201 West 7th Street, Austin, Texas 78701, (US)
- (72) PATTERSON, Winston, Campbell; 1915 Avenue M, Galveston, Texas 78701 (US)  
 DUMONT, Jennifer, A.; 37 Fawn Terrace Lane, Groton, MA 01450 (US)
- (74) Čupić Branislav, advokat, Svetozara Markovića 19, Podgorica (ME)
- (57) (ME) Proliferacija ćelija glatkih mišića (SMC) je kritičan dio u formiranju zadebljanog sloja u arterijama kod povrede krvnih sudova. Inhibicija ćelijskog ciklusa gen-transfer tehnikama može blokirati proliferaciju SMC i formiranje ozlijeda kod mnogih životinjskih modela Flavopiridol je nedavno dobijen i moćan je inhibitor glicin zavisne kinaze. Ispitali smo djelovanje flavopiridola, kao inhibitora ćelija glatkih mišića (SMC) kod vaskularnih oboljenja, nedavno dobijenog inhibitora glicin zavisne kinaze na rast SMC in vitro. Flavopiridol (75 nmol/L) snažno je blokirao proliferaciju SMC, djelovanje koje je povezano sa smanjenjem aktivnosti glicin zavisne kinaze i ekspresije gena povezane sa ćelijskim ciklusom. Farmaceutski preparati Flavopiridol-a mogu biti snažna terapijska sredstva za liječenje ozlijeda krvnih sudova kod kojih se javlja velika količina SMC. Male doze farmaceutskih preparata derivata 4-H-1-benzopiran-4-ona mogu da inhibiraju proliferaciju glatkih mišića.

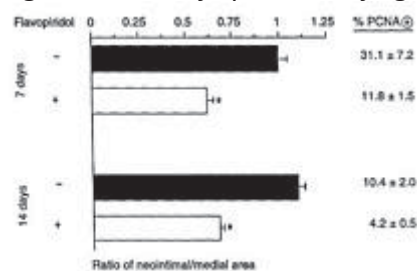

- (51) MKP<sup>(8)</sup>:  
**A61K 31/366**  
**A61K 31/4178**  
**A61K 31/454**  
**A61K 31/5415**  
**A61K 45/06**
- (11) **P-106/08**  
(13) **A**
- (21) P-106/08 (22) 22. 10. 2004.  
(30) 0312553 24.10.2003. FR  
0314763 15.12.2003. FR  
0401193 05.02.2004. FR  
0403252 26.03.2004. FR  
(86) PCT/FR2004/002715 22.10.2004.  
(87) WO 2005/046689 26.05.2005.
- (54) (ME) **PRIMJENA DERIVATA PIRAZOLA ZA DOBIJANJE LJEKOVA KORISNIH ZA PREVENCIJU I LIJEČENJE DISLIPIDEMIJA I BOLESTI VEZANIH ZA DISLIPIDEMIJE I/ILI GOJAZNOST**  
(EN) USE OF A PYRAZOLE DERIVATIVE FOR PREPARING MEDICAMENTS FOR THE PREVENTION AND THE TREATMENT OF DYSLIPIDEMIA AND ILLNESSES ASSOCIATED WITH DYSLIPIDEMIA AND/OR OBESITY
- (71) SANOFI-AVENTIS, 174 Avenue de France, 75013 Paris, (FR)  
(72) ARNONE, Michèle; 39, rue Baudelaire, F-31520 Ramonville Saint-Agne (FR)  
BENSAID, Mohammed; 2, allée des Terrasses de Fontcaude, F-34990 Juvignac (FR)  
HERBERT, Jean-Marc; 10, rue de l'Amandier, F-31170 Tournefeuille (FR)  
HESHMATI, Hassan, Massoud; 1815 J.F.K. Boulevard #2514, Philadelphia, PA 19103 (US)  
JANIAK, Philip; 3, chemin de la Piocherie, F-91190 Gif-sur-Yvette (FR)  
(74) Ćupić Branislav, advokat, Svetozara Markovića 19, Podgorica (ME)  
(57) (ME) Primjena jedinjenja koje je antagonist CB<sub>1</sub> receptora kanabinoida, a derivat je pirazola, izabran od rimonabana i N-piperidino-5-(4-bromofenil) -l-(2,4-dihlorofenil)-4-etilpirazol-3-karboksamid, samog ili sa nekim drugim aktivnim principom, za dobijanje lijekova korisnih u prevenciji i liječenju dislipidemija i bolesti vezanih za dislipidemije i/ili gojaznost, kao što su metabolički sindrom, kardiovaskularni rizici i oboljenja jetre.

- (51) MKP :  
**C07D 233/64**  
**A61K 31/4178**  
**A61K 31/4196**  
**A61K 31/437**  
**A61K 31/4985**  
**A61K 31/5383**  
**A61P 25/28**  
**A61P 43/00**  
**C07D 233/90**  
**C07D 403/10**  
**C07D 405/06**  
**C07D 471/04**  
**C07D 487/04**  
**C07D 498/04**
- (11) **P-107/08**  
(13) **A**
- (21) P-107/08 (22) 08.03.2007.  
(30) 2006-063562 09.03.2006. JP  
60/780517 09.03.2006. US  
2006-322728 30.11.2006. JP  
60/861702 30.11.2006. US  
(86) PCT/JP2007/054532 08.03.2007.  
(87) WO 2007/102580 13.09.2007.
- (54) (ME) **POLICIKLIČNI CINAMIDNI DERIVATI**  
(EN) POLYCYCLIC CINNAMIDE DERIVATIVE
- (71) EISAI R & D Management Co., Ltd.; 6-10, Koishikawa 4-chome, Bunkyo-ku, Tokyo 1128088 (JP)
- (72) KIMURA, Teiji; c/o Tsukuba Research Laboratories, Eisai Co., Ltd., 1-3, Tokodai 5-chome, Tsukuba-shi, Ibaraki 3002635 (JP)  
KITAZAWA, Noritaka; c/o Tsukuba Research Laboratories, Eisai Co., Ltd., 1-3, Tokodai 5-chome, Tsukuba-shi, Ibaraki 3002635 (JP)  
KANEKO, Toshihiko; c/o Tsukuba Research Laboratories, Eisai Co., Ltd., 1-3, Tokodai 5-chome, Tsukuba-shi, Ibaraki 3002635 (JP)  
SATO, Nobuaki; c/o Tsukuba Research Laboratories, Eisai Co., Ltd., 1-3, Tokodai 5-chome, Tsukuba-shi, Ibaraki 3002635 (JP)  
KAWANO, Koki; c/o Tsukuba Research Laboratories, Eisai Co., Ltd., 1-3, Tokodai 5-chome, Tsukuba-shi, Ibaraki 3002635 (JP)  
ITO, Koichi; c/o Tsukuba Research Laboratories, Eisai Co., Ltd., 1-3, Tokodai 5-chome, Tsukuba-shi, Ibaraki 3002635 (JP)  
DOI, Eriko; c/o Tsukuba Research Laboratories, Eisai Co., Ltd., 1-3, Tokodai 5-chome, Tsukuba-shi, Ibaraki 3002635 (JP)  
TAKAISHI, Mamoru; c/o Tsukuba Research Laboratories, Eisai Co., Ltd., 1-3, Tokodai 5-chome, Tsukuba-shi, Ibaraki 3002635 (JP)  
SASAKI, Takeo; c/o Tsukuba Research Laboratories, Eisai Co., Ltd., 1-3, Tokodai 5-chome, Tsukuba-shi, Ibaraki 3002635 (JP)  
DOKO, Takashi; c/o Tsukuba Research Laboratories, Eisai Co., Ltd., 1-3, Tokodai 5-chome, Tsukuba-shi, Ibaraki 3002635 (JP)  
MIYAGAWA, Takehiko; c/o Tsukuba Research Laboratories, Eisai Co., Ltd., 1-3, Tokodai 5-chome, Tsukuba-shi, Ibaraki 3002635 (JP)

HAGIWARA, Hiroaki; c/o Tsukuba Research Laboratories, Eisai Co., Ltd., 1-3, Tokodai  
5-chome, Tsukuba-shi, Ibaraki 3002635 (JP)

(74) Ćosović Dejan, advokat, 13. Jul 1/5, 85310 Budva (ME)

(57) (ME) Predočeno je jedinjenje predstavljeno formulom (I): ili njegova farmakološki prihvatljiva so, gdje  $Ar_1$  predstavlja imidazolil grupu koja može biti supstituisana sa C1-6 alkil grupom, ili slično,  $Ar_2$  predstavlja fenil grupu koja može biti supstituisana sa C1-6 alkoksi grupom, ili slično,  $X_1$  predstavlja dvogubu vezu ili slično, i Het predstavlja imidazolil grupu koja može biti supstituisana sa C1-6 alkil grupom ili slično. Jedinjenje ili njegova farmaceutski prihvatljiva so je delotvorna kao terapijski ili profilaktički agens za bolesti vezane za  $A\beta$ .

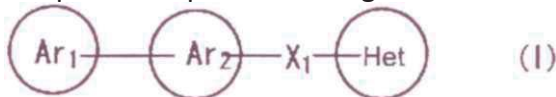

- (51) MKP<sup>(7)</sup>:  
**A61K 31/4045**  
**A61K 9/28**  
**A61K 45/00**  
**A61K 9/48**  
**A61K 47/10**  
**A61P 13/00**  
**A61K 47/12**  
**A61P 13/02**  
**A61K 9/20**  
**A61P 43/00**
- (11) **P-108/08**  
(13) **A**
- (21) P-108/08 (22) 11.12.2003.  
(30) 2002-364238 16.12.2002. JP  
PCT/JP2003/015837 11.12.2003.  
(86) PCT/JP2003/015837 11.12.2003.  
(87) WO 2004/054574 01.07.2004.
- (54) (ME) **LIJEK U ČVRSTOM OBLIKU ZA ORALNU PRIMJENU**  
(EN) SOLID DRUG FOR ORAL USE
- (71) KISSEI PHARMACEUTICAL CO., LTD. ; 19-48, Yoshino, Matsumoto-shi, Nagano 399-8710 (JP)  
(72) NAGANUMA, Tsuyoshi; 4622-38, Toyoshina, Toyoshina-machi, Minamiazumi-gun, Nagano 399-8205 (JP)  
MURAMATSU, Mitsuo; 25-7-505, Honcho, Itabashi-ku, Tokyo 173-0001 (JP)  
(74) Radulović Božidar, advokat, Jovana Tomaševića 9/III-1, Podgorica (ME)  
(57) (ME) Ovaj pronalazak obezbjeđuje oralni dozni oblik farmaceutika u čvrstom stanju za tretman disurije, koja sadrži, aktivni sastojak, indolin jedinjenje koje ima  $\alpha_1$ -adrenoceptor blokirajuću aktivnost i koje je prikazano sa formulom: njegov proderivat, njegova farmaceutski prihvatljiva so ili njegov farmaceutski prihvatljiv solvat, gdje je za navedeni farmaceutik vrijeme za koje se postigne 85 % rastvaranja ne više od 60 minuta u testu rastvorljivosti prema metodi 2 (propelerski metod) iz japanske farmakopeje u uslovima u kojima se koristi voda.

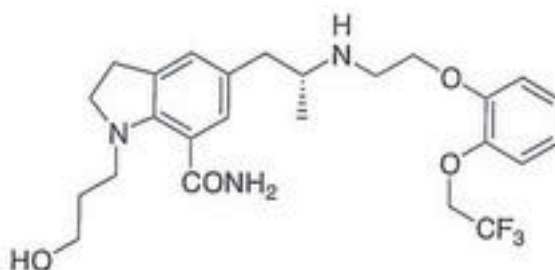

(51) MKP<sup>(7)</sup>:  
**E04B 2/14**

(11) **P-109/08**

(13) **A**

(21) P-109/08 (22) 03.03.2004.

(30) A 356/2003 07.03.2003. AT

A 902/2003 11.06.2003. AT

(86) PCT/AT2004/000065 03.03.2004.

(87) WO 2004/079116 16.09.2004.

(54) (ME) **POSTUPAK ZA SPAJANJE OPEKA RADI FORMIRANJA KOMPOZITA OD OPEKA I ODGOVARAJUĆI KOMPOZIT OD OPEKA**

(EN) METHOD FOR BONDING BRICKS TO FORM A BRICK COMPOSITE AND CORRESPONDING BRICK COMPOSITE

(71) ROITMAIR, Helmut; Auweg 13, A-4632, Pichl bei Wels (AT)

(72) ROITMAIR, Helmut; Auweg 13, A-4632, Pichl bei Wels (AT)

(74) Radulović Božidar, advokat, Jovana Tomaševića 9/III-1, Podgorica (ME)

(57) (ME) Pronalazak se odnosi na postupak za spajanje opeka (2) radi formiranja kompozita od opeka (1), pri čemu se vezivo koje je inače čvrsto u svom finalnom stanju nanosi u tečljivom stanju na najmanje jednu spojnu površinu (12) jedne opeke (2), pa se druga opeka (2) koji se spaja polaže ili postavlja na ovu spojnu površinu (12). Pronalazak se takođe odnosi i na odgovarajući kompozit od opeka (1) koji se izrađuje napred navedenim postupkom. Da bi se realizovao brz, jednostavan i ekonomičan postupak ovog tipa koji omogućava konstruisanje veoma stabilnog kompozita od opeka sa izuzetnim izolacionim svojstvima, ekspandujući sintetički materijal (3) se nanosi na najmanje jednu spojnu površinu (12), pa se opeke (2) koje se spajaju i imaju izvedene takve spojne površine (12) postavljaju jedna do druge tako da se formira sastavni spoj koji ima u suštini konstantnu širinu (d), a prvenstveno manju od 1 mm.

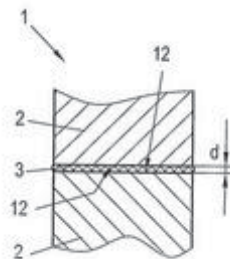

- (51) MKP<sup>(7)</sup>: (11) **P-110/08**  
**A01N 51/00** (13) **A**  
 (21) P-110/08 (22) 20.01.2003.  
 (30) 102 03 688.8 31.01.2002. DE  
 PCT/EP03/00478 20.01.2003.  
 (86) PCT/EP03/00478 20.01.2003.  
 (87) WO 03/063592 07.08.2003.

(54) (ME) **INSEKTICIDNE SMJEŠE SA SINERGETSKIM EFEKTOM**  
 (EN) SYNERGISTIC INSECTICIDAL MIXTURES

- (71) BAYER CROPSCIENCE AG, Alfred-Nobel-Str. 50, 40789 Monheim (DE)  
 (72) ANDERSCH, Wolfram Schlodderdicher Weg 77, 51469 Bergisch Gladbach (DE)  
 ERDELEN, Christoph; Unterbüscherhof 15, 42799 Leichlingen (DE)  
 JESCHKE, Peter; Kalmüntener Str. 44a, 51467 Bergisch Gladbach (DE)  
 (74) Radulović Božidar, advokat, Jovana Tomaševića 9/III-1, Podgorica (ME)  
 (57) (ME) Pronalazak se odnosi na insekticidne smješe koje sadrže jedinjenje formule (I) i bar još jedno drugo poznato sredstvo iz serija, abamektina, emamektina ili emamektin-benzoata, metiokarba,  $\beta$ -ciflutrina i lambda-cihalotrina, kao i na upotrebu takvih smješa za zaštitu biljaka od napada štetočina.

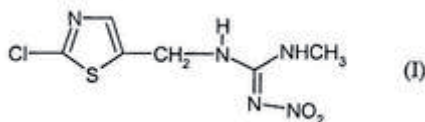



(51) MKP :

**B21C 47/00****B29C 53/32****B29C 53/56****B29C 53/80****B65H 18/10****B65H 54/00**(11) **P-112/08**(13) **A**

(21) P-112/08

(22) 08.03.2007.

(30) 2006901189

09.03.2006. AU

(86) PCT/AU2007/000296

08.03.2007.

(87) WO 2007/101312

13.09.2007.

(54) (ME) **POSTUPAK I SPRAVA ZA STABILIZOVANJE TRAKE PRILIKOM NAMOTAVANJA**

(EN) METHOD AND APPARATUS FOR STABILISING STRIP DURING WINDING

(71) RIB LOC AUSTRALIA PTY LIMITED; 587 Grand Junction Road, Gepps Cross, S.A. 5094 (AU)

(72) BATEMAN, Ian, Roger; 3 Short Street Marino, S.A. 5049 (AU)

MAYMAN, Craig, Anthony; 2640 West 1700S Salt Lake City, UT 84104 (US)

CRAWFORD, Glenn; 6 Somers Court North Brighton, S.A. 5048 (AU)

(74) Čupić Branislav, advokat, Svetozara Markovića 19, Podgorica, (ME)

(57) (ME) Pronalazak se odnosi na konstrukciju kotura za namotavanje kombinovane trake na kotur sa glavčinom, pri čemu traka (10) koja se namotava uključuje: izduženu plastičnu traku sa ravnim dijelom osnove i mnoštvo bočno odvojenih dužinski izduženih djelova rebara koji su uspravni u odnosu na dio osnove; i mnoštvo izduženih ojačanih djelova koji se šire dužinski u okviru odgovarajućih djelova rebara, djelove rebara i ojačane djelove koji obrazuju kombinovana rebra. Konstrukcija uključuje: glavni okvir (202); držač kotura (204) za rotirajuće podupiranje kotura u vezi sa glavnim okvirom; pogonski dio kotura (206) za pokretanje kotura (50) u odnosu na glavni okvir (202); postolje (240) montirano za bočno pomjeranje u odnosu na kotur (50); savijač (90) montiran na postolje (240) za prijem trake (10) dok se ova dodaje ka glavčini (55) kotura (50) i za deformisanje trake (10) da bi se dobio iskrivljeni dio osnove; i pogonsku jedinicu savijača (210) operativno povezanu sa savijačem (90) za pokretanje trake (10) preko savijača (90).

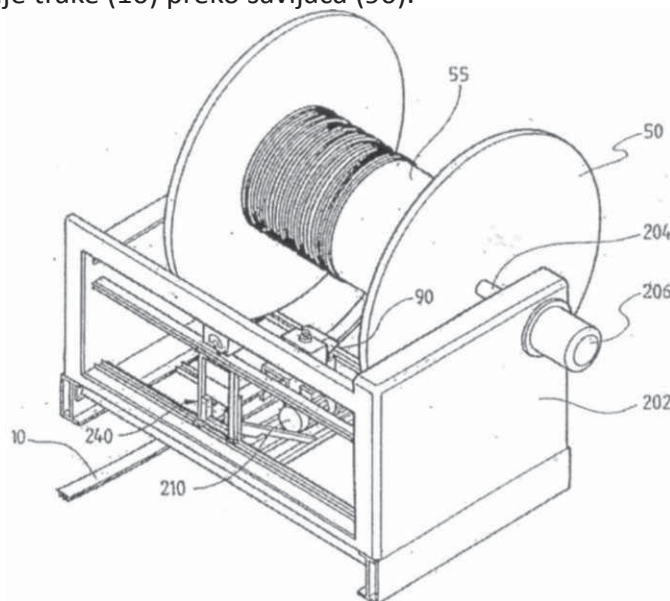

(51) MKP<sup>(8)</sup>: (11) **P-113/08**  
**B29C 63/32** (13) **A**

(21) P-113/08 (22) 10.04.2006.  
 (30) 2005901859 14.04.2005. AU  
 (86) PCT/AU2006/000474 10.04.2006.  
 (87) WO 2006/108216 19.10.2006.

(54) (ME) **UREĐAJ ZA PODZEMNO I DJELIMIČNO PODVODNO OBLAGANJE CIJEVI I POSTUPAK**

(EN) UNDERGROUND AND PARTLY SUBMERGED PIPE WINDING APPARATUS AND METHOD

(71) RIB LOC AUSTRALIA PTY LIMITED; 587 Grand Junction Road, Gepps Cross, S.A. 5094 (AU)

(72) BATEMAN Ian Roger; 3 Short Street Marino, S.A. 5049 (AU)

MAYMAN Craig, Anthony; 2640 West 1700S Salt Lake City, UT 84104 (US)

(74) Ćupić Branislav, advokat, Svetozara Markovića 19, Podgorica, (ME)

(57) (ME) Prikazan je uređaj i postupak za oblaganje podzemnih vodova. Uređaj 10 se sastoji od prstenastog okvira 40 koji ima gornji 42 i donji dio 49; kružno raspoređene vođice trake koja drži prstenasti okvir 40, gdje je ta vođica tako projektovana da sprovodi traku 12 u krug po spiralnoj putanji; par valjaka za potiskivanje postavljenih obodno na okviru 40 otprilike na sredini između gornjeg 42 i donjeg 49 dijela kućišta; pogonskog mehanizma postavljenog na okviru koji služi za pokretanje trake 12 naniže spiralnom putanjom u smjeru namotavanja tako da postavlja ulaznu prvu ivicu naspram naspramne druge ivice namotane trake; uređaja za uklanjanje tečnosti postavljenog na okviru, koji je tako projektovan da sprječava da se tečnost koja prijanja i koja se podigla sa drugom ivicom spusti prema ulaznoj prvoj ivici; i ekstrudera 80 postavljenog na okviru 40 koji ima mlaznicu koja u upotrebi istiskuje zrno rastopljene plastike na traku 12 u tački neposredno prije pomenutog preklapanja.

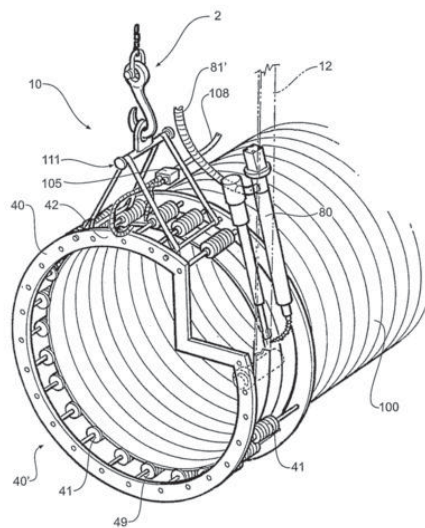

- (51) MKP<sup>(7)</sup>:  
**C07D 231/14**  
**A61K 31/415**  
**A61P 25/00**  
**C07C 69/738**  
**C07C 251/80**
- (11) **P-114/08**  
(13) **A**
- (21) P-114/08 (22) 28.01.2000.  
(30) 99/01.201 01.02.1999. FR  
99/10.166 02.08.1999. FR  
(86) PCT/FR2000/00194 28.01.2000.  
(87) WO 2000/46209 10.08.2000.
- (54) (ME) **DERIVATI PIRAZOLOKARBOKSILNE KISJELINE, NJHOVA PRIPREMA, FARMACEUTSKE KOMPOZICIJE SA SADRŽAJEM ISTIH**  
(EN) PYRAZOLECARBOXYLIC ACID DERIVATIVES, THEIR PREPARATION, PHARMACEUTICAL COMPOSITIONS CONTAINING SAME
- (71) SANOFI-AVENTIS; 174, Avenue de France, F-75013 Paris (FR)  
(72) CAMUS Philippe; 111, rue de Guyenne, F-31600 Muret (FR)  
MARTINEZ Serge; 17, avenue d'Assas, F-34000 Montpellier (FR)  
RINALDI Murielle; 2, rue des Fontardies, F-34680 St. Georges d'Orques (FR)  
(74) Ćupić Branislav, advokat, Svetozara Markovića 19, Podgorica, (ME)  
(57) (ME) Pronalazak se odnosi na N-piperidino-5-(4-bromofenil)-1-(2,4-dihlorofenil)-4-etilpirazol-3-karboksamid, njegove soli i solvate, koji su snažni antagonisti kanabinoid CB1 receptorima. Postupak za njihovu pripremu sastoji se od dovođenja u reakciju funkcionalnih derivata 5-(4-bromofenil)-1-(2,4-dihlorofenil)-4-etilpirazol-3-karboksilne kisjeline sa 1-aminopiperidinom sa, po želji, salifikacijom poslije toga.

- (51) MKP<sup>(7)</sup>:  
**C07D 417/14**  
**C07D 401/14**  
**A61K 31/497**  
**A61P 25/28**

(11) **P-115/08**  
 (13) **A**

- (21) P-115/08 (22) 05.06.2003.  
 (30) 02/07001 07.06.2002. FR  
 (86) PCT/FR2003/01685 05.06.2003.  
 (87) WO 2003/104225 18.12.2003.

(54) (ME) **SUPSTITUISANI DERIVATI 1-PIPERAZINILACILPIPERIDINA, NJHOVO DOBIJANJE I TERAPEUTSKA PRIMJENA**

(EN) PIPERAZINYLACYLPYPERIDINE DERIVATIVES, THEIR PREPARATION AND THERAPEUTIC USE THEREOF

- (71) SANOFI-AVENTIS; 174, Avenue de France, F-75013 Paris (FR)  
 (72) BONO Françoise; 21, rue Philadelphie de Gerde, F-31300 Toulouse (FR)  
 BOSCH Michaël; 10, place des Jurandes, F-34590 Marsillargues (FR)  
 DOS SANTOS, Victor; 99, chemin du Bourgidou, F-34130 Valergues (FR)  
 HERBERT Jean, Marc; 10, rue de l'Amandier, F-31170 Tournefeuille (FR)  
 NISATO Dino; 2, rue de Terre Rouge, F-34680 Saint-Georges-d'Orques (FR)  
 TONNERRE Bernard; 96, impasse le Vallon, F-34570 Vailhauques (FR)  
 WAGNON Jean; 90, rue des Galaxies, Le Hameau de la Rauze, F-34070 Montpellier (FR)  
 (74) Ćupić Branislav, advokat, Svetozara Markovića 19, Podgorica, (ME)  
 (57) (ME) Pronalazak se odnosi na 1-supstituisane derivate piperazinilacilpiperidina opšte formule (I) gdje je n, 1 ili 2; p je 1 ili 2; - R<sub>1</sub> predstavlja atom halogena; trifluorometil radikal; (C<sub>1</sub>-C<sub>4</sub>) alkil; (C<sub>1</sub>-C<sub>4</sub>)alkoksi; trifluorometoksi radikal; R<sub>2</sub> predstavlja atom vodonika ili atom halogena; R<sub>3</sub> predstavlja atom vodonika; grupu -OR<sub>5</sub>; grupu -CH<sub>2</sub>OR<sub>5</sub>; grupu -NR<sub>6</sub>R<sub>7</sub>; grupu -NR<sub>8</sub>COR<sub>9</sub>; grupu -NR<sub>8</sub>CONR<sub>10</sub>R<sub>11</sub>; grupu -CH<sub>2</sub>NR<sub>12</sub>R<sub>13</sub>; grupu -CH<sub>2</sub>NR<sub>8</sub>CONR<sub>14</sub>R<sub>15</sub>; (C<sub>1</sub>-C<sub>4</sub>)alkoksi karbonil; grupu -CONR<sub>16</sub>R<sub>17</sub>; ili R<sub>3</sub> obrazuje dvostruku vezu između atom ugljenika za koji je vezan i susednog atom ugljenika piperidinskog prstena; R<sub>4</sub> predstavlja aromatičnu grupu odabranu od: ove romatične grupe su un-supstituisane ili mono- ili disupstituisane substituentom odabranim nezavino od atoma halogena; (C<sub>1</sub>-C<sub>4</sub>)alkila; (C<sub>1</sub>-C<sub>4</sub>)alkoksi; trifluorometil radikala. Pronalazak se takođe odnosi na postupak za dobijanje ovih jedinjenja i njihovu terapeutsku primjenu.

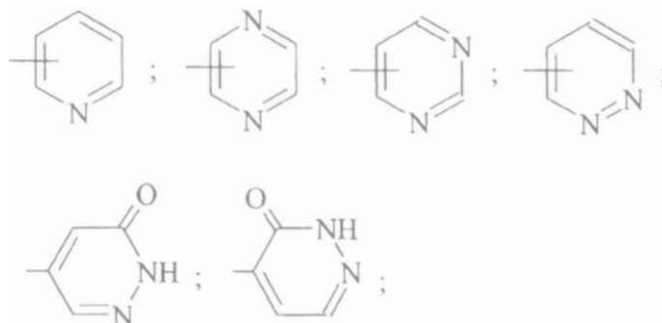

(51) MKP<sup>(8)</sup>:

**CO8B 37/00**

**A61K31/727**

(11) **P-116/08**

(13) **A**

(21) P-116/08

(22) 22.07.2004.

(30) 0309041

24.07.2003. FR

PCT/FR04/001943

22.07.2004. FR

P-44/06

22.07.2004. RS

(86) PCT/FR2004/001943 22.07.2004.

(87) WO 2005/010051 03.02.2005.

(54) (ME) **SMJEŠE OLIGOSAHARIDA IZVEDENE OD HEPARINA, NJIHOVO DOBIJANJE I FARMACEUTSKI PREPARATI KOJI SADRŽE OVE SMJEŠE**

(EN) HEPARIN-DERIVED OLIGOSACCHARIDE MIXTURES, PREPARATION THEREOF AND PHARMACEUTICAL COMPOSITIONS CONTAINING SAID MIXTURES

(71) AVENTIS PHARMA S.A.; 20, avenue Raymond Aron, F-92160 Antony (FR)

(72) LAUX, Volker; St. Sebastian Strasse 27, 55128 Mainz (DE)

MOURIER Pierre; 1, rue Etienne Méhul, F-94220 Charenton le Pont (FR)

VISKOV Christian; 3, rue du Béarn, F-91130 Ris Orangis (FR)

(74) Čupić Branislav, advokat, Svetozara Markovića 19, Podgorica, (ME)

(57) (ME) Predmetni pronalazak se odnosi na smješe oligosaharida dobijenih iz heparina, molekulske mase od 1,800 do 2,400 daltona, okarakterisane visokom  $\alpha$ Xa aktivnošću i bez  $\alpha$  aktivnosti. Predmetni pronalazak se takođe odnosi na njihov metod dobijanja i na farmaceutske preparate koji sadrže ove smješe.

- (51) MKP<sup>(8)</sup>:  
**C07D 305/14**  
**A61K 31/35**
- (11) **P-117/08**  
(13) **A**
- (21) P-117/08 (22) 16.09.2004.  
(30) 0311016 19.09.2003. FR  
(86) PCT/FR2004/002344 16.09.2004.  
(87) WO 2005/0284626 31.03.2005.
- (54) (ME) **ACETONSKI SOLVATI DIMETOKSI DOCETAKSELA I POSTUPCI ZA NJIHOVO DOBIJANJE**  
(EN) DIMETHOXY DOCETAXEL ACETONE SOLVATE ET METHOD FOR THE PREPARATION THEREOF
- (71) AVENTIS PHARMA S.A.; 20 avenue Raymond Aron, F-92160 ANTONY (FR)  
(72) DIDIER, Eric; 100 boulevard Auguste Blanqui, F-75013 PARIS (FR)  
PERRIN, Marc-Antoine; 18 rue Raoul Allavoine, F-78350 JOUY EN JOSAS (FR)  
(74) Ćupić Branislav, advokat, Svetozara Markovića 19, Podgorica, (ME)
- (57) (ME) Pronalazak se odnosi na acetonske derivate dimetoksi docetaksela ili 4-acetoksi-2a-benzoiloksi-5p,20-epoksi-1 -hidroksi-7p,1 OP-dimetoksi-9-oksotaks-1 I -en-13  $\alpha$  -i I (2R.3S)-3-terc-butoksikarbonilamino-2-hidroksi-3-fenilpropionata i na njihovo dobijanje kristalizacijom iz hidro-acetonskog rastvora.

(51) MKP<sup>(7)</sup>:

**C09J 177/00**

**A41D 27/06**

**D06M 17/04**

**D06M 23/16**

(11) **P-118/08**

(13) **A**

(21) P-118/08

(22) 16.08.2004.

(30) 103 47 628.8

09.10.2003. DE

(86) PCT/EP2004/051804

16.08.2004.

(87) WO 2005/035685

21.04.2005.

(54) (ME) **UMREŽAVAJUĆI BAZNI SLOJ ZA FIKSIRANJE UMETKA PREMA POSTUPKU DVIJE TAČKE**

(EN) CROSS-LINKABLE BASE LAYER FOR INTERLININGS APPLIED IN A DOUBLE-DOT METHOD

(71) DEGUSSA AG; Bennigsenplatz 1, 40474 Düsseldorf (DE)

(72) SIMON, Ulrich; Feldkampstrasse 85, 44625 Herne (DE)

PAWLIK, Andreas; Reitzensteinstrasse 60, 45657 Recklinghausen (DE)

(74) Čupić Branislav, advokat, Svetozara Markovića 19, Podgorica, (ME)

(57) (ME) Umetak sa duplom tačkom za oslojavanje i/ili laminiranje površina tijela, naznačen time, što se gornja i donja tačka sastoje od jednog aminom terminiranog umrežavajućeg kopoliamida, a donja tačka dodatno sadrži jedan umreživač i jednu akrilatnu i/ili poliurctansku disperziju.

- (51) MKP<sup>(7)</sup>:  
**C07D 401/06,**  
**A61K 31/445**  
**A61P 25/00**
- (11) **P-119/08**  
 (13) **A**
- (21) P-119/08 (22) 08.02.2000.  
 (30) 99/01.593 10.02.1999. FR  
 99/04.429 07.04.1999. FR  
 (86) PCT/FR2000/00284 08.02.2000.  
 (87) WO 2000/47572 17.08.2000.
- (54) (ME) **DERIVATI (1-FENACI-3-FENIL-3-PIPERIDILETIL) PIPERIDINA, POSTUPAK ZA NJIHOVO DOBIJANJE I FARMACEUTSKE KOMPOZICIJE KOJE IH SADRŽE**  
 (EN) (1-PHENACY-3-PHENYL-3-PIPERIDYLETHYL) PIPERIDINE DERIVATIVES, METHOD FOR THE PRODUCTION THEREOF AND PHARMACEUTICAL COMPOSITIONS CONTAINING THE SAME
- (71) SANOFI-AVENTIS; 174 avenue de France, F-75013 Paris (FR)  
 (72) DUCOUX, Jean, Philippe; 272, rue des Eucalyptus, F-34090 Montpellier (FR)  
 EMONDS-ALT, Xavier; La Balajade, F-34980 Combaillaux (FR)  
 GUEULE, Patrick; 6, rue des Amandiers, F-34820 Teyran (FR)  
 PROIETTO, Vincenzo; 1, Cour de Merle, F-34680 Saint-Georges-d'Orques (FR)  
 (74) Ćupić Branislav, advokat, Svetozara Markovića 19, Podgorica, (ME)  
 (57) (ME) Pronalazak se odnosi na jedinjenja formule (I) i na njihove soli sa neorganskim i organskim kisjelinama, na njihove solvate i/ili hidrate, koji pokazuju veliki afinitet i veliku selektivnost u odnosu na humane NK<sub>1</sub> receptore supstance P. Pronalazak se takođe. odnosi na postupak za njihovu proizvodnju, na međuproizvode kao što su jedinjenja formule (VII) korisna u njihovoj proizvodnji, na farmaceutske kompozicije koje sadrže pomenute proizvode i na njihovu primjenu u proizvodnji medikamenata za liječenje svih patologija koje su povezane sa supstancom P i humanim NK<sub>1</sub> receptorima.

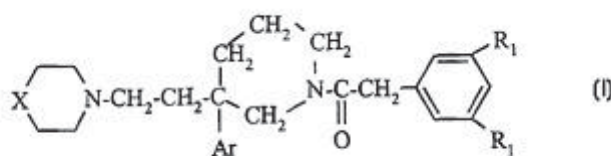



- (51) MKP: (11) **P-120/08**  
**C07D 265/30** (13) **A**  
 (21) P-120/08 (22) 21.03.2000.  
 (30) 99/03854 25.03.1999. FR  
 (86) PCT/FR00/00695 21.03.2000.  
 (87) WO 2000/58292 05.10.2000.

(54) (ME) **NOVI DERIVATI MORFOLINA, POSTUPAK ZA NJIHOVO DOBIJANJE I FARMACEUTSKE KOMPOZICIJE KOJE IH SADRŽE**

(EN) **NOVEL MORPHOLINE DERIVATIVES, METHOD FOR THE PRODUCTION THEREOF AND PHARMACEUTICAL PREPARATIONS CONTAINING SAID DERIVATIVES**

- (71) SANOFI-AVENTIS; 174 avenue de France, F-75013 Paris (FR)  
 (72) DUCOUX, Jean, Philippe; 272, rue des Eucalyptus, F-34090 Montpellier (FR)  
 EMONDS-ALT, Xavier; La Balajade, F-34980 Combaillaux (FR)  
 GUEULE, Patrick; 6, rue des Amandiers, F-34820 Teyran (FR)  
 PROIETTO, Vincenzo; 1, Cour de Merle, F-34680 Saint-Georges-d'Orques (FR)  
 (74) Ćupić Branislav, advokat, Svetozara Markovića 19, Podgorica, (ME)  
 (57) (ME) Pronalazak se odnosi na jedinjenja formule (I), i na njihove soli sa neorganskim ili organskim kisjelinama, na njihove solvata i/ili hidrate, koja imaju jak afinitet i visok stepen selektivnosti u odnosu na humane NK<sub>1</sub> receptore supstance P. Pronalazak se takođe odnosi na postupak za proizvodnju pomenutih derivata, intermedijera formule (IV), (VI) i (VIII) koji se koriste za njihovu proizvodnju, kao i na njihovu upotrebu za dobijanje medicinskih proizvoda koji su korisni kod liječenja bilo koje patologije u koju su uključeni supstanca P i/ili humani NK<sub>1</sub> receptori.

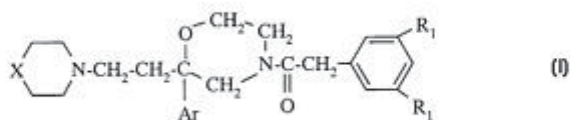

(51) MKP<sup>(7)</sup>: (11) **P-121/08**  
**C07D 249/14** (13) **A**

(21) P-121/08 (22) 14.12.2000.

(30) 99/15935 17.12.1999. FR

(86) PCT/FR2000/003536 14.12.2000.

(87) WO 2001/044207 21.06.2001.

(54) (ME) **NOVI RAZGRANATI SUPSTITUISANI AMINO DERIVATI OD 3-AMINO-1H[1,2,4]TRIAZOLA, POSTUPAK ZA NJIHOVO DOBIJANJE I FARMACEUTSKI PREPARATI KOJI IH SADRŽE**

(EN) NOVEL BRANCHED SUBSTITUTED AMINO DERIVATIVES OF 3-AMINO-1-PHENYL-1H[1,2,4]TRIAZOL, METHODS FOR PRODUCING THEM AND PHARMACEUTICAL COMPOSITIONS CONTAINING THEM

(71) SANOFI-SYNTHELABO [FR/FR]; 174, avenue de France F-75013 Paris (FR)

(72) GESLIN, Michel; 16, rue des Peupliers F-31270 Villeneuve Tolosane (FR)

GULLY, Danielle; 82, route de Roquettes Saubens F-31600 Muret (FR)

MAFFRAND, Jean-Pierre; 5, rue du Corps Franc Pomiès F-31120 Portet sur Garonne (FR)

ROGER, Pierre; 6, rue Paul Valéry F-78423 Montigny le Bretonneux (FR)

(74) Čupić Branislav, advokat, Svetozara Markovića 19, Podgorica, (ME)

(57) (ME) Pronalazak se odnosi na jedinjenje opšte formule (I) gdje  $R_1$ ,  $R_2$  i  $R_3$  predstavljaju, svaki nezavisno jedan od drugog, atom vodonika; atom halogena ( $C_1-C_5$ )alkil; ( $C_1-C_5$ )alkoksi; trifluormetil grupu ili S-R grupu, gdje R predstavlja ( $C_1-C_5$ )alkil;  $R_4$ ,  $R_5$  su ( $C_1-C_5$ )alkil; alkinil sa 3 do 5 atoma ugljenika; ( $C_3-C_5$ )cikloalkil ili  $R_a-X-(C_1-C_2)$ alkil grupu gdje  $R_a$  predstavlja ( $C_1-C_3$ )alkil i X je O;  $R_6$  predstavlja  $-CHR_7R_8$  gdje  $R_7$  predstavlja, fenil grupu koja može biti supstituisana sa jednim ili više radikala  $Z'$  u položaju 3, 4 ili 5, gdje  $Z'$  predstavlja halogen; ( $C_1-C_5$ )alkil; ( $C_1-C_5$ )alkil-X- ili ( $C_1-C_3$ )alkil-X-( $C_1-C_2$ )alkil ili X predstavlja O; ili metilendioksi grupu; i  $R_8$  predstavlja ( $C_1-C_6$ )alkil; ( $C_3-C_5$ )cikloalkil( $C_1-C_3$ )alkil; ( $C_1-C_3$ )alkil-X-( $C_1-C_3$ )alkil gdje X predstavlja O. Ova jedinjenja su pogodna za CRF receptore.

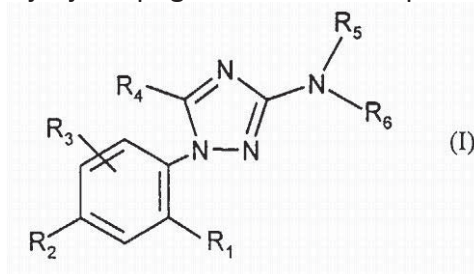

- (51) MKP<sup>(7)</sup>:  
**C07D 471/08**  
**C07D 487/08**

- (11) **P-122/08**  
 (13) **A**

- (21) P-122/08 (22) 15.10.2004.  
 (30) 0312165 17.10.2003. FR  
 (86) PCT/FR2004/002643 15.10.2004.  
 (87) WO/2005/037783 28.04.2005.

(54) (ME) **DERIVATI N-HETEROCIKLILMETHILBENZAMIDES, POSTUPAK ZA NJIHOVO DOBIJANJE I NJIHOVA UPOTREBA KAO LIJEK**

(EN) USE OF TRICYCLIC COMPOUNDS AS GLYCINE TRANSPORT INHIBITORS

- (71) SANOFI-AVENTIS [FR/FR]; 174, avenue de France, F-75013 Paris (FR)  
 (72) DARGAZANLI, Gihad; 47, boulevard de la Vanne F-94230 Cachan (FR)  
 ESTENNE-BOUHTOU, Geneviève; 18, rue des Jardins F-94550 Chevilly-Larue (FR)  
 MAGAT, Pascale; 34, avenue Mazarin F-91380 Chilly-Mazarin (FR)  
 MARABOUT, Benoît; 45 bis, rue de Versailles F-91300 Massy (FR)  
 ROGER, Pierre; 6, rue Paul Valéry F-78180 Montigny le Bretonneux (FR)  
 (74) Ćupić Branislav, advokat, Svetozara Markovića 19, Podgorica, (ME)  
 (57) (ME) Ovaj pronalazak se odnosi na jedinjenja opšte formule (I), gdje: R predstavlja atom vodonika ili vinil grupu; n predstavlja 0, 1 ili 2; X predstavlja grupu formule CH ili atom azota; R<sub>1</sub> predstavlja fenil ili naftil grupu, ili cikloheksil grupu, ili heteroaril grupu. R<sub>2</sub> predstavlja ili atom vodonika ili jedan ili više supstituenata odabranih od atoma halogena i trifluorometil, alkil, alkoksi, tienil, feniloksi, hidroksil merkpto, tioalkil, cijano grupa ili grupu opšte formule -NR<sub>4</sub>R<sub>5</sub>, SO<sub>2</sub>NR<sub>4</sub>R<sub>5</sub>, -SO<sub>2</sub>-alkil, -SO<sub>2</sub>-fenil, -CONR<sub>4</sub>R<sub>5</sub>, -COOR<sub>7</sub>, -CO-alkil, -CO-fenil, -NHCOR<sub>8</sub>, -NHSO<sub>2</sub>-alkil, -NHSO<sub>2</sub>-fenil i -NHSO<sub>2</sub>NR<sub>4</sub>R<sub>5</sub> ili dvovalentnu grupu formule -OCF<sub>2</sub>O; R<sub>4</sub> i R<sub>5</sub> predstavljaju, nezavisno jedan od drugoga, atom vodonika ili alkil grupu ili R<sub>4</sub> i R<sub>5</sub> formiraju zajedno sa azotom koji im je zajednički pirolidinski prsten, piperidinski prsten ili morfolinski prsten. Pronalazak se takođe odnosi na upotrebu rečenog jedinjenja u terapijske svrhe.

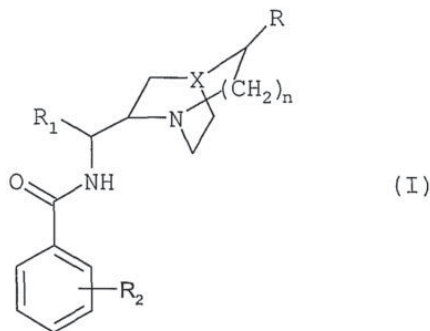

- (51) MKP<sup>(8)</sup>:  
**C07D 493/22**  
**A61K 31/357**  
**A61P 35/00**
- (11) **P-123/08**  
 (13) **A**
- (21) P-123/08 (22) 06.04.2007.  
 (30) 06/03209 11.04.2006. FR  
 (86) PCT/FR2007/000585 06.04.2007.  
 (87) WO/2007/116135 18.10.2007.
- (54) (ME) **DIMERI I DERIVATI ARTIMISININA, NJHOVO DOBIJANJE I NJHOVA TERAPEUTSKA PRIMJENA**  
 (EN) DIMERS OF ARTEMISININ DERIVATIVES, PREPARATION THEREOF AND THERAPEUTIC USE THEREOF
- (71) SANOFI-AVENTIS [FR/FR]; 174, avenue de France, F-75013 Paris (FR)  
 (72) COMMERCON, Alain; c/o SANOFI AVENTIS Département des Brevets - Tri E2/144 174 Avenue de France F-75013 Paris (FR)  
 ZHANG, Jidong; c/o SANOFI AVENTIS Département des Brevets - Tri E2/144 174 Avenue de France F-75013 Paris (FR)  
 HITTINGER, Augustin; c/o SANOFI AVENTIS Département des Brevets - Tri E2/144 174 Avenue de France F-75013 Paris (FR)
- (74) Ćupić Branislav, advokat, Svetozara Markovića 19, Podgorica, (ME)  
 (57) (ME) Ovaj pronalazak odnosi se na nove dimere specifičnih artemisinin derivata, njihovu pripremu, na farmaceutske oblike koji ih sadrže, njihovu primjenu kao lijeka a posebno kao antikancerogenih agenasa.

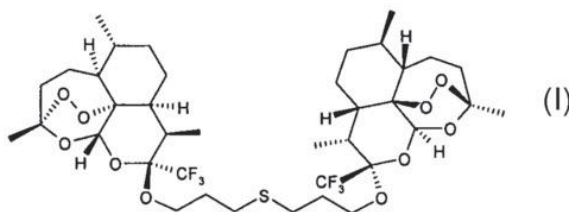

(51) MKP<sup>(7)</sup>:**C07D 403/04**(11) **P-124/08**(13) **A**

(21) P-124/08

(22) 17.07.2003.

(30) 02/09242

19.07.2002. FR

(86) PCT/FR2003/002262

17.07.2003.

(87) WO/2004/009585

29.01.2004.

(54) (ME) **DERIVATI ACILOKSIPIROLIDINA, NJHOVO DOBIJANJE I UPOTREBA U TERAPIJI**(EN) **ACYLOXYPYRROLIDINE DERIVATIVES AND USE THEREOF AS LIGANDS OF V1B OR BOTH V1B AND V1A RECEPTORS**

(71) SANOFI-AVENTIS [FR/FR]; 174, avenue de France, F-75013 Paris (FR)

(72) AULOMBARD, Alain; 86, chemin de Moularès F-34000 Montpellier (FR)

GARCIA, Georges; 76, chemin de la Bergerie F-34110 Frontignan (FR)

PRADINES, Antoine; 8, rue des Chênes F-31120 Roquettes (FR)

SERRADEIL-LE GAL, Claudine; 45, avenue des Troubadours F-31750 Escalquens (FR)

WAGNON, Jean; 90, rue des Galaxies Le Hameau de la Rauze F-34070 Montpellier (FR)

(74) Čupić Branislav, advokat, Svetozara Markovića 19, Podgorica, (ME)

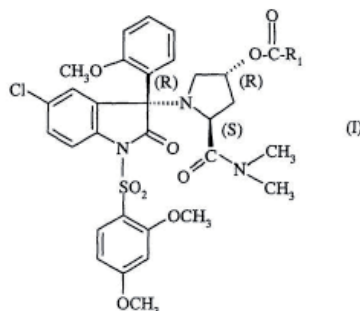
(57) (ME) Ovaj pronalazak se odnosi na derivate aciloksipirrolidina opšte formule (I): gdje su: R<sub>1</sub> predstavlja atom vodonika, (C<sub>1</sub>-C<sub>6</sub>)alkil, (C<sub>3</sub>-C<sub>6</sub>)cikloalkil, grupa -CH<sub>2</sub>CH<sub>2</sub>COOH ili grupa -NR<sub>2</sub>R<sub>3</sub>; R<sup>2</sup> i R<sup>3</sup> svaki nezavisno, predstavljaju atom vodonika ili (C<sub>1</sub>-C<sub>6</sub>)alkil, na postupak njihovog dobijanja i primjenu u terapeutskoj praksi.

- (51) MKP<sup>(8)</sup>:  
**A61K 31/445**  
**A61K 31/4535**  
**A61K 31/454**  
**A61K 31/4545**  
**A61K 31/4709**  
**A61P 25/14**  
**A61P 25/28**  
**A61P 25/30**  
**C07D 211/26**  
**C07D 401/12**  
**C07D 403/12**  
**C07D 409/12**

- (11) **P-125/08**  
 (13) **A**

- (21) P-125/08 (22) 15.10.2004.  
 (30) 0312140 17.10.2003. FR  
 (86) PCT/FR2004/002640 15.10.2004.  
 (87) WO/2005/037792 28.04.2005.

(54) (ME) **DERIVATI N-/FENIL(ALKIL-PIPERIDIN-2-IL) METIL/BENZAMIDA**  
**POSTUPAK ZA NJIHOVO DOBIJANJE I TERAPEUTSKA PRIMJENA**

(EN) DERIVATIVES OF N-/PHENYL(PIPERIDINE-2-YL) METHYL BENZAMIDE, PREPARATION METHOD THEREOF AND APPLICATIONS OF SAME IN THERAPEUTICS

- (71) SANOFI-AVENTIS [FR/FR]; 174, avenue de France, F-75013 Paris (FR)  
 (72) DARGAZANLI, Gihad; 47, boulevard de la Vanne F-94230 Cachan (FR)  
 ESTENNE-BOUHTOU, Geneviève; 18, rue des Jardins F-94550 Chevilly-Larue (FR)  
 MAGAT, Pascale; 34, avenue Mazarin F-91380 Chilly Mazarin (FR)  
 (74) Ćupić Branislav, advokat, Svetozara Markovića 19, Podgorica, (ME)  
 (57) (ME) Ovaj pronalazak odnosi se na jedinjenja opšte formule (I), gdje R<sub>1</sub> predstavlja atom vodonika ili alkil, cikloalkilalkil, fenilalkil, alkenil, alkinil grupu; X predstavlja atom vodonika ili jedan ili više supstituenata odabranih od atoma halogena i trifluormetil, alkil ili alkoksi grupa; i R<sub>2</sub> predstavlja grupu odabranu od naftil, piridinil, pirimidinil, pirazinil, piridil, triazinil, indanil, indenil, hinolil, izohinolil, hinazolil, hinoksalil, ftalazinil, tienil, furil, pirolil, imidazolil, pirazolil, oksazolil, tiazolil, izoksazolil, izotiazolil, tiadiazolil, oksadiazolil, triazolil, benzotienil, benzofuril, benzimidazolil, benzotiazolil, indolil, izoindolil, indazolil, benzoksazolil, benzizoksazolil, benzotriazolil, benzizotiazolil, dihidroindolil, pirolopiridil, furopiridil, tienopiridil, imidazopiridil, oksazolopiridil, tiazolopiridil, pirazolopiridil, izoksazolopiridil, izotiazolopiridil, tetrahidrohinolil i tetrahidroizohinolil grupa. Ovaj pronalazak se takođe odnosi na upotrebu ovog jedinjenja kao lijeka.

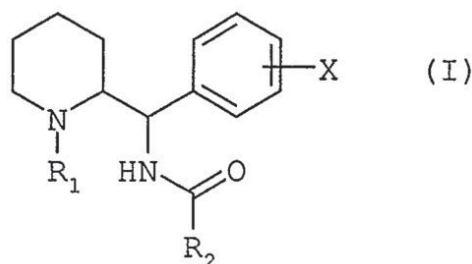

- (51) MKP<sup>(7)</sup>:  
**C07D 207/09**  
**C07D 223/04**
- (11) **P-126/08**  
 (13) **A**
- (21) P-126/08 (22) 15.10.2004.  
 (30) 0312143 17.10.2003. FR  
 (86) PCT/FR2004/002644 15.10.2004.  
 (87) WO/2005/037785 28.04.2005.
- (54) (ME) **N-(FENIL (2-PIRODINIL) BENZAMID I N-(2-AZEPANIL) FENIL METIL/ BENZAMID DERIVATI, NJIHOVO DOBIJANJE I TERAPEUTSKA PRIMJENA**  
 (EN) DERIVATIVES OF N-[PHENYL (PYRROLIDINE-2-YL) METHYL]BENZAMIDE AND N-[(AZEPAN-2-YL)PHENYLMETHYL]BENZAMIDE, PREPARATION METHOD THEREOF AND APPLICATION OF SAME IN THERAPEUTICS
- (71) SANOFI-AVENTIS [FR/FR]; 174, avenue de France, F-75013 Paris (FR)  
 (72) DARGAZANLI, Gihad; 47, boulevard de la Vanne F-94230 Cachan (FR)  
 ESTENNE-BOUHTOU, Geneviève; 18, rue des Jardins F-94550 Chevilly-Larue (FR)  
 MEDAISKO, Florence; 28 avenue Ronsard, Saint Maur Des Foss., (FR)  
 RAKOTOARISOA, Nathalie; 7, boulevard de Bretagne, F-91160 Longjumeau, (FR)
- (74) Ćupić Branislav, advokat, Svetozara Markovića 19, Podgorica, (ME)
- (57) (ME) Ovaj pronalazak odnosi se na jedinjenja opšte formule (I) gdje: n predstavlja broj 1 ili 3; R<sub>1</sub> predstavlja atom vodonika, alkil, cikloalkil, cikloalkilalkil, fenilalkil, alkenil, alkinil grupu; X predstavlja ili H ili jedan ili više supstituenata odabranih od halogen atoma I trifluormetil, alkil i alkoksi grupa; i R<sub>3</sub> predstavlja H ili jedan ili više supstituenata odabranih od atoma halogena i trifluormetil, alkil, cikloalkil, alkoksi, fenil, cijano, acetil, benzoil, tioalkil, alkilsulfonil, karboksi ili alkoksikarbonil grupe, ili grupe opšte formule NR<sub>3</sub>R<sub>4</sub> ili SO<sub>2</sub>NR<sub>3</sub>R<sub>4</sub> ili CONR<sub>3</sub>R<sub>4</sub> gdje R<sub>3</sub> i R<sub>5</sub> svaka nezavisno predstavljaju atom vodonika ili alkil zajedno sa azotovim atomom koji je zajednički formira piperidin, piperidin ili morfolin prsten, gdje rečena jedinjenja mogu biti u obliku baze, kisele adicione soli, hidrata ili solvata. Ovaj pronalazak se takođe odnosi na primjenu ovih jedinjenja u terapeutske svrhe.

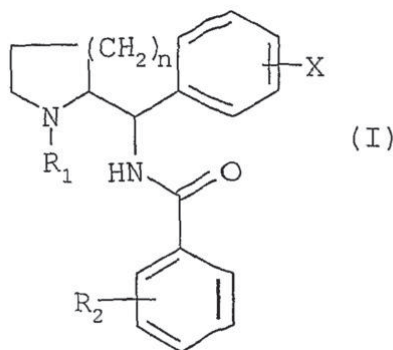

- (51) MKP<sup>(7)</sup>: (11) **P-127/08**  
**C07D 211/28** (13) **A**
- (21) P-127/08 (22) 15.10.2004.  
 (30) 0312141 17.10.2003. FR  
 (86) PCT/FR2004/002642 15.10.2004.  
 (87) WO/2005/037782 28.04.2005.
- (54) (ME) **DERIVATI N-/FENIL (ALKIL-2-PIPERIDIN-2-IL) METIL/BENZAMIDA**  
**POSTUPAK ZA NJIHOVO DOBIJANJE I TERAPEUTSKA PRIMJENA**  
 (EN) DERIVATIVES OF N-[PHENYL (ALKYLPIPERIDINE-2-YL) METHYL]BENZAMIDE,  
 PREPARATION METHOD THEREOF AND APPLICATION OF SAME IN THERAPEUTICS
- (71) SANOFI-AVENTIS [FR/FR]; 174, avenue de France, F-75013 Paris (FR)  
 (72) DARGAZANLI, Gihad; 47, boulevard de la Vanne F-94230 Cachan (FR)  
 ESTENNE-BOUHTOU, Geneviève; 18, rue des Jardins F-94550 Chevilly-Larue (FR)  
 VERONIQUE, Corinne; 5 rue du Capricorne, Antony, (FR)
- (74) Ćupić Branislav, advokat, Svetozara Markovića 19, Podgorica, (ME)
- (57) (ME) Ovaj pronalazak odnosi se na jedinjenja opšte formule (I) gdje  $R_1$  predstavlja atom vodonika, alkil grupu, cikloalkil grupu, cikloalkilalkil grupu, fenilalkil grupu, alkenil grupu ili alkinil grupu;  $R_2$  predstavlja alkil grupu, cikloalkil grupu, cikloalkilalkil grupu; X predstavlja atom vodonika ili jedan ili više atoma halogena i/ili trifluorometil, alkil ili alkoksi grupu;  $R_3$  predstavlja atom vodonika ili jedan ili više atoma halogena i/ili trifluorometil, alkil, cikloalkil, alkoksi, fenil, cijano, acetil, benzoil, tioalkil, alkilsulfonil, karboksi i/ili alkoksikarbonil grupe, ili grupe opšte formule  $NR_4R_5$  ili  $SO_2NR_4R_5$  ili  $CONR_4R_5$  gdje  $R_4$  i  $R_5$  svaka nezavisno predstavljaju atom vodonika ili alkil ili cikloalkil grupu ili  $NR_4R_5$  predstavlja piperidin, piperidin ili morfolin prsten. Ovaj pronalazak se takođe odnosi na primjenu ovih jedinjenja u terapeutske svrhe.

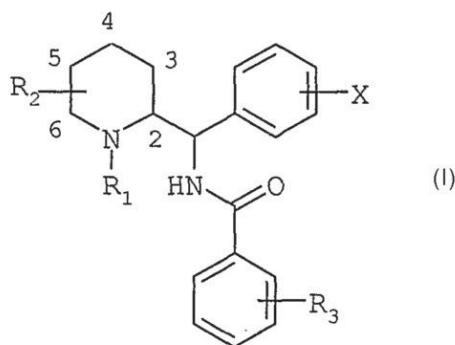



(51) MKP:  
**B60K 11/08**  
**F01P 7/02**

(11) **P-129/08**

(13) **A**

(21) P-129/08 (22) 30.08.2001.

(86) PCT/IT2001/00452 30.08.2001.

(87) WO/2003/018343 06.03.2003.

(54) (ME) **UVODNIK VAZDUHA ZA MOTORNA VOZILA**

(EN) AIR INTAKE FOR MOTOR VEHICLES

(71) AUTOMOBILI LAMBORGHINI S.P.A., Via Modena, 12, I-40019 Sant`Agata Bolognese (IT)

(72) CECCARANI, Massimo (IT/IT), Via Giambologna, 2, I-40138 Bologna (IT)

REBOTTINI, Corrado (IT/IT), Via Panerazzi, 230, (IT)

MAZZETTI, STEFANO (IT/IT), Via Libero Grassi, 5, I-40033 Casalecchio di reno (IT)

BONFATTI, Andrea (IT/IT), Via Galimberti, 23, I-41034 Finale Emilia (IT)

(74) Popović Miladin, advokat, Đoka Miraševića 21, Podgorica (ME)

(57) (ME) Uvodnik vazduha obuhvata bar jedan deflektor koji ima jedan ili više zidova (5, 6,9) koji su pogodni za prenošenje vazduha preko otvora (4) koji je napravljen u tijelu motornog vozila (2), i koji je šamirima pričvršćen za bar jedan element (7) motornog vozila (2) da bi ga obrtao bar jedan motor (19) oko ose (3), kako bi se modifikovala veličina pomenutog otvora (4). Poželjno je da ugao između ose obrtanja (3) deflektora (1) i vertikalne ravni simetrije motornog vozila (2) ne treba da bude veći od 45°, posebno manji od 5°.

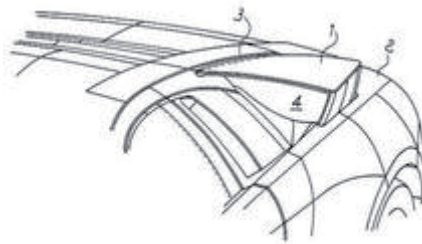

- (51) MKP<sup>(7)</sup>:  
**C 07H 7/4, 15/20**  
**A 61K 31/70**
- (11) **P-130/08**  
 (13) **A**
- (21) P-130/08 (22) 15.05.2003.  
 (86) PCT/US2003/015591 15.05.2003.  
 (87) WO/2003/099836 04.12.2003.
- (54) (ME) **C-ARIL GLUKOZID SGLT2 INHIBITORI I POSTUPAK ZA NJIHOVU UPOTREBU**  
 (EN) C-ARYL GLUCOSIDE SGLT2 INHIBITORS AND METHOD
- (71) BRISTOL-MYERS SQUIBB COMPANY [US/US]; P. O. Box 4000, Route 206 and Provinceline Road, Princeton, NJ 08543-4000 (US)
- (72) ELLSWORTH, Bruce; 7 Glenview Dr. Princeton, NJ 08540 (US)  
 WASHBURN, William, N.; 120 Pleasant Valley Rd. Titusville, NJ 08560 (US)  
 SHER, Philip, M.; 18 Mifflin Ct. Plainsboro, NJ 08536 (US)  
 WU, Gang; 390 Rosedale Rd. Princeton, NJ 08540 (US)  
 MENG, Wei; 404 Bollen Ct. Pennington, NJ 08534 (US)
- (74) Popović Miladin, advokat, Đoka Miraševića 21, Podgorica (ME)
- (57) (ME) SGLT2 inhibirajuće jedinjenje strukturne formule (I) se koristi u postupku za lečenje dijabetesa i srodnih oboljenja, u odgovarajućim količinama samostalno ili u kombinaciji sa drugim antidijabetičkim ili nekim drugim terapijskim sredstvima.

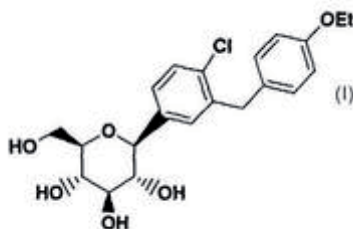

- (51) MKP<sup>(7)</sup>:  
**C07D 239/42**  
**C07D 239/46**  
**C07D 239/48**  
**C07D 401/04**  
**C07D 401/12**  
**C07D 403/04**  
**C07D 403/12**  
**C07D 405/12**  
**C07D 409/12**  
**C07D 413/14**  
**C07D 417/12**  
**C07D 495/10**  
**C07D 521/00**  
**C07F 9/6512**
- (11) **P-134/08**  
(13) **A**
- (21) P-134/08 (22) 23.05.2002.  
(30) 101 27 581.1 29.05.2001. DE  
102 12 098.6 11.03.2002. DE  
(86) PCT/EP2002/005669 23.05.2002.  
(87) WO/2002/096888 05.12.2002.
- (54) (ME) **CDK-INHIBIRAJUĆI PIRAMIDNI, NJHOVO DOBIJANJE I PRIMJENA KAO SREDSTVA ZA LIJEČENJE**  
(EN) CDK INHIBITING PYRIMIDINES, PRODUCTION THEREOF AND THEIR USE AS MEDICAMENTS
- (71) BAYER SCHERING PHARMA AKTIENGESELLSCHAFT [DE/DE]; Müllerstrasse 178, 13353 Berlin (DE)
- (72) BRUMBU, Tomas, Lepsiusstrasse 60, 12163 Berlin (DE)  
JAUTELAT, Rolf; Driesenerstrasse 1, 10439 Berlin (DE)  
PRIEN, Olaf; Lutzenstrasse 12, 10711 Berlin (DE)  
SCHAFER, Martina, Ossietzstrasse 7, 13187 Berlin (DE)  
SIEMEISTER, Gerhard; Reimer-swaldler Steig 26, 13503 Berlin (DE)  
LUCKING, Ulrich; Bergstrasse 62, 11115 Berlin (DE)  
HUVE, Christoph; Sandhauser Strasse 111,13005 Berlin (DE)
- (74) Dedić Tomislav, advokat, Bulevar Ivana Crnojevića 139, Podgorica (ME)
- (57) (ME) Predloženi pronalazak se odnosi na pirimidin derivate opšte formule (1) u kojoj R<sup>1</sup>, R<sup>2</sup>, X, A i B imaju značenje sadržano u opisu, kao inhibitore ciklin-zavisnih kinaza. Njihovo dobijanje kao i njihovu primjenu kao lijeka za liječenje različitih oboljenja.

- (51) MKP<sup>(7)</sup>:  
**C07D 405/12**  
**A61K 31/47**  
**A61P 29/00**  
**C07C 69/68**  
**C07D 307/79**  
**C07D 307/83**
- (11) **P-136/08**  
(13) **A**
- (21) P-136/08 (22) 11.11.2005.  
(30) 10 2004 055 633.4 12.11.2004. DE  
10 2005 020 331.0 26.04.2005. DE  
(86) PCT/EP2005/012531 11.11.2005.  
(87) WO/2006/050998 18.05.2006.
- (54) (ME) **5-SUPSTITUISANI HINOLIN I IZOHNOLIN DERIVATI, POSTUPAK NJIHOVE PROIZVODNJE I NJIHOVE UPOTREBE KAO ANTI-INFLAMATORNIH SREDSTAVA**  
(EN) 5-SUBSTITUTED QUINOLINE AND ISOQUINOLINE DERIVATIVES, A METHOD FOR THE PRODUCTION THEREOF AND THEIR USE AS ANTIPHLOGISTICS
- (71) BAYER SCHERING PHARMA AKTIENGESELLSCHAFT [DE/DE]; Müllerstrasse 178, 13353 Berlin (DE)
- (72) JAROCH, Stefan; Niebuhrstr. 66 10629 BERLIN Berlin (DE)  
REHWINKEL, Hartmut; Blücherstr. 13 10961 Berlin (DE)  
SCHÄCKE, Heike; Gartnestr. 105 10115 Berlin (DE)  
SCHMEES, Norbert; Bondickstr. 61 13469 Berlin (DE)  
SKUBALLA, Werner; Mattersburger Weg 12 13465 Berlin (DE)  
SCHNEIDER, Matthias; Osnabrücker Str. 30 10589 Berlin (DE)  
HÜBNER, Jan; Kaskelstrasse 39 10317 Berlin (DE)  
PETROV, Orlin; Friedrichshaller Str. 7 b 14199 Berlin (DE)  
DINTER, Christian; Steeger Strasse 71 13359 Berlin (DE)
- (74) Dedić Tomislav, advokat, Bulevar Ivana Crnojevića 139, Podgorica (ME)
- (57) (ME) Pronalazak se odnosi na opštih formula (IIa) ili (IIb) i njihovu namjenu kao lijekova.

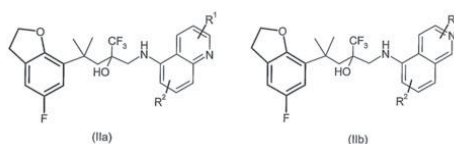

- (51) MKP<sup>(7)</sup>: (11) **P-137/08**  
**A61K 45/06** (13) **A**
- (21) P-137/08 (22) 20.06.2001.  
(30) 00250194.8 23.06.2000. EP  
00250214.4 28.06.2000. EP  
(86) PCT/EP2001/006976 20.06.2001.  
(87) WO/2001/097850 27.12.2001.
- (54) (ME) **KONBINACIJE I KOMPOZICIJE KOJE UTIČU NA VEGF/VEGF I ANGIOPOIETIN/TIE RECEPTOR FUNKCIJE I NJIHOVA PRIMJENA**  
(EN) COMBINATIONS AND COMPOSITIONS WHICH INTERFERE WITH VEGF/VEGF AND ANGIOPOIETIN/TIE RECEPTOR FUNCTION AND THEIR USE (II)
- (71) BAYER SCHERING PHARMA AKTIENGESELLSCHAFT [DE/DE]; Müllerstrasse 178, 13353 Berlin (DE)  
(72) SIEMEISTER, Gerhard; Reimerswalder Steig 26 13503 Berlin (DE)  
HABEREY, Martin; Steinstr. 1 12169 Berlin (DE)  
THIERAUCH, Karl-Heinz; Hochwildpfad 45 14169 Berlin (DE)  
(74) Dedić Tomislav, advokat, Bulevar Ivana Crnojevića 139, Podgorica (ME)  
(57) (ME) Opisana je kombinacija supstanci koja utiče na biološku aktivnost vaskularnog endotelial faktora rasta (VEGF)/VEGF receptor sistema (jedinjenje II) za inhibiranje vaskularizacije i za tretiranje kancera.

- (51) MKP<sup>(7)</sup>:  
**A61K 31/57**  
**A61K 45/06**
- (11) **P-138/08**  
 (13) **A**
- (21) P-138/08 (22) 31.08.2000.  
 (30) 09/386,141 31.08.1999. US  
 (86) PCT/US2000/023770 31.08.2000.  
 (87) WO/2001/015679 08.03.2001.
- (54) (ME) **MEZOPROGESTINI (PROGESTERON RECEPTOR MODULATORI)  
 ZA LIJEČENJE I PREVENCIJU BENIGNIH HORMONSKIH GINEKOLOŠKIH  
 POREMEĆAJA**
- (EN) MESOPROGESTINS FOR THE TREATMENT AND PREVENTION OF BENIGN HORMONE  
 DEPENDENT GYNECOLOGICAL DISORDERS
- (71) BAYER SCHERING PHARMA AKTIENGESELLSCHAFT [DE/DE]; Müllerstrasse 178, 13353  
 Berlin (DE)
- (72) CHWALISZ, Kristof; Lobber Steig 7a D-13505 Berlin (DE)  
 ELGER, Walter; Schorlemerallee 12B D-14195 Berlin (DE)  
 SCHUBERT, Gerd; Kaethe-Kollwitz-Strasse 13 D-07753 Jena (DE)
- (74) Dedić Tomislav, advokat, Bulevar Ivana Crnojevića 139, Podgorica (ME)
- (57) (ME) Ovaj pronalazak obuhvata upotrebu mezoprogestina, nove klase progesteron receptor  
 modulatora (PRM), za liječenje i prevenciju benignih hormonskih ginekoloških poremećaja:  
 a) za liječenje ginekoloških poremećaja kao što su endometritis, fibroidi materice, post  
 operativne peritonealne priraslice, disfunkcionalna krvavljenja (metroragija, menoragija)  
 i dismenoreja; b) za prevenciju ginekoloških poremećaja kao što su post operativne  
 peritonealne priraslice, disfunkcionalna krvavljenja (metroragija, menoragija) i dismenoreja;  
 i c) postupak za liječenje i prevenciju gore navedenih poremećaja kod ženki, poželjno  
 kod žena, kojima je potrebno liječenje ili prevencija jednog ili više od ovih poremećaja,  
 sa efikasnom količinom mezoprogestina. Mezoprogestini su definisani kao jedinjenja koja  
 posjeduju i agonistične i antagonistične aktivnostina progesteron receptror (PR) in vivo. Oni  
 stabilizuju funkciju PR na sredjem nivou agonista i antagonista. Odgovarajuća funkcionalna  
 stanja se ne mogu ostvariti progestinima ili antiprogestinima. Dnevna doza mezoprogestina  
 je 0,5 do 100 mg, poželjno 5 do 50 mg, a najpoželjanije 10 do 25 mg. J867, J912, J956 i J1042  
 su mezoprogestini poželjni prema ovom pronalasku.

(51) MKP<sup>(7)</sup>:**C07D 405/04****C07D 405/06****C07D 405/14****C07D 413/04****C07D 413/14****C07D 417/04****C07D 417/06****C07D 417/14****C07D 493/04**(11) **P-139/08**(13) **A**

(21) P-139/08

(22) 01.05.2000.

(30) 199 21 086.1

30.04.1999. DE

199 54 228.7

04.11.1999. DE

100 15 836.6

27.03.2000. DE

(86) PCT/IB2000/000657 01.05.2000.

(87) WO/2000/066589 09.11.2000.

(54) (ME) **DERIVATI 6-ALKENIL,6-ALKINIL I 6-EPOKISIEPOTILONA, POSTUPAK ZA NJIHOVU PROIZVODNJU I NJIHOVA UPOTREBA U FARMACEUTSKIM PRIPARAVCIMA**

(EN) 6-ALKENYL-, 6-ALKINYL- AND 6-EPOXY-EPOTHILONE DERIVATIVES, PROCESS FOR THEIR PRODUCTION, AND THEIR USE IN PHARMACEUTICAL PREPARATIONS

(71) BAYER SCHERING PHARMA AKTIENGESELLSCHAFT [DE/DE]; Müllerstrasse 178, 13353 Berlin (DE)

(72) KLAR, Ulrich; Isegrimsteig 8a D-13503 Berlin (DE)

SCHWEDE, Wolfgang; Klosterheider Weg 35 D-13467 Berlin (DE)

SKUBALLA, Werner; Mattersburger Weg 12 D-13465 Berlin (DE)

BUCHMANN, Bernd; Erdmannstrasse 44 D-16540 Hohen Neuendorf (DE)

HOFFMANN, Jens; Grossstückenfeld 27 D-16567 Mühlenbeck (DE)

LICHTNER, Rosemarie; Belziger Strasse 39 D-10823 Berlin (DE)

(74) Dedić Tomislav, advokat, Bulevar Ivana Crnojevića 139, Podgorica (ME)

(57) (ME) Pronalazak opisuje nove 6-alkenil i 6-alkinil derivate epotilona opšte formule (I) u kojoj R<sup>1a</sup>, R<sup>1b</sup>, R<sup>2a</sup>, R<sup>2b</sup>, R<sup>3a</sup>, R<sup>3b</sup>, R<sup>4</sup>, R<sup>5</sup>, R<sup>6</sup>, R<sup>7</sup>, A, Y, D, E, G, Y i Z imaju značenja koja su pokazana u opisu. Nova jedinjenja uzajamno djeluju sa tubulinom stabilizujući mikrotubule koje se obrazuju. Ona su sposobna da utiču na cijepanje ćelije u fazno-specifičan način i na taj način nalaze primjenu u liječenju bolesti ili stanja koja su povezana sa potrebom rasta, dijeljenja i/ili bujanja ćelije. Prema tome jedinjenja su podesna za liječenje malignih tumora, na primjer, karcinoma ovarijuma, stomaka, debelog crijeva, žlezda, grudi, pluća, glave i vrata, malignog melanoma, akutne limfocitne i mielocitne leukemije. Uz to, podesna su za terapiju anti-angiogeneze kao i za liječenje hroničnih inflamatornih bolesti (takvih kao psorijaza, artritis). Postupci upotrebe i izrade jedinjenja su takodje opisani.

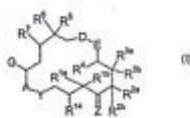

- (51) MKP<sup>(7)</sup>:  
**A61K 9/70**  
**A61K 47/08**  
**A61K 47/12**  
**A61K 47/22**
- (11) **P-140/08**  
(13) **A**
- (21) P-140/08 (22) 04.02.2004.  
(30) 03 003 888.9 21.02.2003. EP  
03 004 061.2 25.02.2003. EP  
(86) PCT/EP2004/001052 04.02.2004.  
(87) WO/2004/073696 02.09.2004.
- (54) (ME) **UV-STABILNI TRANSDERMANLI FLASTERI**  
(EN) UV STABLE TRANSDERMAL THERAPEUTIC PLASTER
- (71) BAYER SCHERING PHARMA AKTIENGESELLSCHAFT [DE/DE]; Müllerstrasse 178, 13353 Berlin (DE)
- (72) SCHUMACHER, Jochen; Im Krautgarten 13 07751 Bucha (DE)  
SÜSSE, Manfred; Dorfstrasse 6 07381 Langenorla (DE)  
DITTMER, Michael; Heidenberg 35 99510 Apolda (DE)  
MLETZKO, Stephan; Sportforumstrasse 1 14053 Berlin (DE)  
INGWERSEN, Jan-Peter; Im Amseltal 10 13465 Berlin (DE)  
LANGGUTH, Thomas; Werner-Seelenbinder-Strasse 35 07745 Jena (DE)  
SCHENK, Dirk; Ostenerfeldweg 5a 83623 Dietramszell (DE)  
KAFFL, Hubert; Hagnberg 1 83730 Fischbachau (DE)
- (74) Dedić Tomislav, advokat, Bulevar Ivana Crnojevića 139, Podgorica (ME)
- (57) (ME) Pronalazak se odnosi na novi UV-stabilni transdermalni farmaceutski sistem (TTS), koji se sastoji iz poledinskog sloja, najmanje jedne matrice koja sadrži aktivnu materiju i po izboru folije koja se odljepljuje kao i UV-apsorbera, pri čemu je između poledinskog sloja i površini kože najdalje okrenute matrice koja sadrži UV-apsorber, a između lepljivog sloja koji sadrži UV-apsorber i površini kože najdalje okrenute matrice koja sadrži aktivnu materiju, sadržana je najmanje jedna razdvajajuća površina koja je nepropustljiva za aktivnu materiju i za UV-apsorber. Transdermalni farmaceutski sistem prema pronalasku realizuje visoku stabilnost bez nedostatka uobičajnih TTS-a koji sadrže svjetlosnoosjetljive aktivne materije.



- (51) MKP<sup>(7)</sup>:  
**A61K 31/47**  
**C07D 215/40**  
**C07D 217/24**  
**C07D 405/12**
- (11) **P-142/08**  
 (13) **A**
- (21) P-142/08 (22) 29.03.2003.  
 (30) 102 15 316.7 02.04.2002. DE  
 (86) PCT/EP2003/003298 29.03.2003.  
 (87) WO/2003/082827 09.10.2003.
- (54) (ME) **DERIVATI HINOLINA I IZOHINOLINA, POSTUPAK ZA NJIHOVO DOBIJANJE I NJIHOVA PRIMJENA KAO SUPERSORA ZAPALJENJA**  
 (EN) QUINOLINE AND ISOQUINOLINE DERIVATIVES, METHOD FOR THE PRODUCTION THEREOF AND USE THEREOF AS ANTI-INFLAMMATORY AGENTS
- (71) BAYER SCHERING PHARMA AKTIENGESELLSCHAFT [DE/DE]; Müllerstr. 178, 13353 Berlin (DE)
- (72) JAROCH, Stefan; Niebuhrstr. 66 10629 Berlin (DE)  
 LEHMANN, Manfred; Lutherstr. 13 12305 Berlin (DE)  
 SCHMEES, Norbert; Horber Str. 3 13469 Berlin (DE)  
 BERGER, Markus; Malplaquetstr. 35 13347 Berlin (DE)  
 REHWINKEL, Hartmut; Glasower Str. 41 12051 Berlin (DE)  
 KROLIKIEWICZ, Konrad; Ehrenpreisweg 33 12357 Berlin (DE)  
 SKUBALLA, Werner; Mattersburger Weg 12 13465 Berlin (DE)  
 SCHÄCKE, Heike; Gartenstr. 105 10115 Berlin (DE)  
 SCHOTTELIUS, Arndt; Schlossstr. 32 14059 Berlin (DE)
- (74) Dedić Tomislav, advokat, Bulevar Ivana Crnojevića 139, Podgorica (ME)
- (57) (ME) Pronalazak se odnosi na Honolin-i Izohinolin-derivate opšte formule I, postupak za njihovo dobijanje i njihovu primjenu kao supresora zapaljenja.

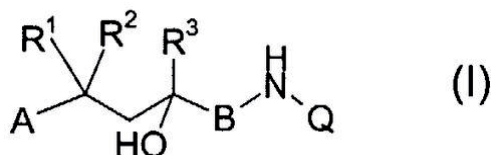

- (51) MKP<sup>(7)</sup>:  
**C 07 J 13/00,**  
**A 61 K 31/56**  
**A 61 K 31/57**  
**A 61 P 5/28**  
**A 61 P 5/34**
- (11) **P-144/08**  
 (13) **A**
- (21) P-144/08 (22) 29.08.2001.  
 (30) 100 43 846.6 04.09.2000. DE  
 (86) PCT/EP01/ 09943 29.08.2001.  
 (87) WO 02/019971 14.03.2002.
- (54) (ME) **4- HALOGENOVANI 17-METILEN STEROIDI, POSTUPAK NJIHOVE  
 PROIZVODNJE I FARMACEUTSKI SASTAVI KOJI SADRŽE OVA JEDINJENJA**  
 (EN) 4-HALOGENATED 17-METHYLENE STEROIDS, METHOD FOR THE PRODUCTION  
 THEREOF AND PHARMACEUTICAL COMPOSITIONS CONTAINING THESE COMPOUNDS
- (71) SCHERING AG, Müllerstrasse 178, 13353 Berlin, (DE)  
 (72) MENZENBACH, Bernd; Hufelandweg 9 07743 Jena (DE)  
 ELGER, Walter; Schorlemerallee 12b 14195 Berlin (DE)  
 DROESCHER, Peter; Lessingstrasse 7 99425 Weimar (DE)  
 HILLISCH, Alexander; Herderstrasse 28 07743 Jena (DE)  
 KAUFMANN, Günter; Schillbachstrasse 41 07743 Jena (DE)  
 SCHWEIKERT, Hans-Udo; An den Eichen 28 53125 Bonn (DE)  
 MÜLLER, Gerd; Magdelstieg 132 07745 Jena (DE)
- (74) Dedić Š. Tomislav, advokat, Bulevar Ivana Crnojevića 139, Podgorica (ME)
- (57) (ME) Pronalazsak se odnosi na 17-metilen steroide, postupak za njihovu proizvodnju i farmaceutske sastave koji sadrže ova jedinjenja. Jedinjenja u skladu sa pronalaskom imaju profil dejstva hibridnog tipa u smislu da se ponašaju kao inhibitori 5 $\alpha$ -reduktaze i simultano kao gestageni. Oni su zbog toga pogodni za liječenje bolesti koje su rezultat povišenih nivoa androgena u određenim organima i tkivima kod muškaraca i žena. Zajedno sa drugim hormonalnim supstancama, kao što su estrogen, testosteron, ili jaki androgen, jedinjenja u skladu sa pronalaskom su pogodna kao kontraceptivna sredstva za žene i muškarce.

(51) MKP<sup>(7)</sup>:

**A61K 31/56**

**A61K 31/565**

**A61K 31/568**

**A61K 47/14**

(21) P-145/08

(22) 15.03.2004.

(30) PA 200300399

14.03.2003. DK

(86) PCT/IB2004/000716

15.03.2004.

(87) WO 2004/080383

23.09.2004.

(54) (ME) **POSTUPCI I FARMACEUTSKI SASTAVI ZA POUZDANO POSTIZANJE PRIHVATLJIVIH NIVOA SERUMA TESTOSTERONA**

(EN) METHODS AND PHARMACEUTICAL COMPOSITIONS FOR RELIABLE ACHIEVEMENT OF ACCEPTABLE SERUM TESTOSTERONE LEVELS

(71) BAYER SCHERING PHARMA AKTIENGESELLSCHAFT, Müllerstrasse 178, 13342 Berlin (DE)

(72) HÜBLER, Doris; Ortsstrasse 12, 07407 Schmieden (DE)

FRICKE, Sabine; An der Riese 1b, 07749 Jena (DE)

INGWERSEN, Jan-Peter; Im Amseltal 10, 13465 Berlin (DE)

KUHNZ, Wilhelm; Tegeler Weg 13, 13589 Berlin (DE)

(74) Dedić Š. Tomislav, advokat, Bulevar Ivana Crnojevića 139, Podgorica (ME)

(57) (ME) Sadašnji pronalazak se odnosi na farmaceutske sastave, formulisane za davanje ubrizgavanjem, koji sadrže testosteron estar, posebno testosteron undekanoat, u nosaču koji sadrži ricinusovo ulje i korastvarač. Nakon ubrizgavanja sastava prema određenoj šemi davanja, postižu se dugotrajno pouzdani nivoi testosterona u serumu u normalnom fiziološkom rasponu. Ovo dopušta upotrebu sastava u terapiji izmene hormona i muškoj kontracepciji bez obaveznog praćenja nivoa testosterona u serumu od strane doktora.

- (51) MKP<sup>(7)</sup>: (11) **P-146/08**  
**C07J 41/00** (13) **A**
- (21) P-146/08 (22) 08.05.2001.  
(30) 100 27 887.6 31.05.2000. DE  
(86) PCT/EP2001/005169 08.05.2001.  
(87) WO/2001/091797 06.12.2001.
- (54) (ME) **JEDINJENJA SA SULFONAMIDNOM GRUPOM I FARMACEUTSKI SASTAVI KOJI SADRŽE OVA JEDINJENJA**  
(EN) COMPOUNDS WITH A SULPHONAMIDE GROUP AND PHARMACEUTICAL COMPOSITIONS CONTAINING THESE COMPOUNDS
- (71) BAYER SCHERING PHARMA AKTIENGESELLSCHAFT [DE/DE]; Müllerstr. 178 13353 Berlin (DE)
- (72) ELGER, Walter; Schorlemerallee 12b 14195 Berlin (DE)  
HILLISCH, Alexander; Herderstrasse 28 07743 Jena (DE)  
HEDDEN, Annemarie; Saselkoppel 3 22393 Hamburg (DE)  
SCHWARZ, Sigfrid; Ottogerd-Mühlmann-Strasse 17 07743 Jena (DE)  
SCHÖLLKOPF, Klaus; Schramberger Strasse 34 13467 Berlin (DE)
- (74) Dedić Tomislav, advokat, Bulevar Ivana Crnojevića 139, Podgorica (ME)
- (57) (ME) Pronalazak se odnosi na jedinjenja, koja dejstvujući kao prolijek i/ili podrška, omogućava aktivnom sredstvu da bude absorbovano od strane eritrocita i/ili aktivno sredstvo koje se vezuje na eritrocite. Unošenje ovih jedinjenja i/ili njihovo vezivanje na eritrocite moguće je putem grupe sa formulom  $-SO_2NR^1R^2$ , gdje  $R^1$  i  $R^2$ , nezavisno jedan od drugog, znače atom vodonika, acil grupa, alkil grupa, cikloalkil grupa, aril grupa, cijano grupa ili hidroksi grupa. Pronađeni prolijekovi omogućavaju aktivnim sredstvima kao što su endogene supstance, prirodne supstance i sintetičke supstance sa korisnim terapeutskim osobinama koje imaju visoki efekat "prve putanje", da budu efektivno administrirane oralno ili da značajno poboljšaju njihovu oralnu aktivnost.

(51) MKP<sup>(7)</sup>:**E01B 5/14****E01B 26/00**(11) **P-151/08**(13) **A**

(21) P-151/08

(22) 22.07.2003.

(30) A 1116/2002

23.07.2002. AT

(86) PCT/EP2003/007936

22.07.2003.

(87) WO 2004/009906

29.01.2004.

(54) (ME) **PRUGA SA PRELAZNIM LUKOM I RAMPOM SA NADVIŠENJEM MINIMALNE SILE**

(EN) TRACK WITH A LEVELLING CURVE AND FORCE-MINIMAL SUPERELEVATION RAMP

(71) WIENER LINIEN GMBH &amp; CO KG; Erdbergstrasse 202, A-1030 Wien (AT)

ÖBB-INFRASTRUKTUR Bau AG; Vivenotgasse 10; A-1120 Wien (AT)

(72) HASSLINGER, Herbert, L.; Staudgasse 83/11, A-1180 Wien (AT)

(74) Dedić Š. Tomislav, advokat, Bulevar Ivana Crnojevića 139, Podgorica (ME)

(57) (ME) Pruga sa osom koloseka promenljive krivine u horizontalnoj projekciji i sa promenljivim uglom previšenja. Krivina se iz jedne za nadvišenje prihvaćene funkcije tako određuje, da ukupno neuravnoteženo bočno ubrzanje na jednoj izabranoj, fiksnoj visini trasiranja, vodeći računa o komponenti neuravnoteženog bočnog ubrzanja prouzrokovanoj klaćenjem, ima isti tok kao pomenuta funkcija i zadovoljava sledeću diferencijalnu jednačinu: pri čemu je:  $\kappa_H(s)$  - krivina ose koloseka u horizontalnoj projekciji;  $s$  - dužina luka duž ose koloseka;  $\kappa_C$  - konstantna osnovna krivina (u jednom kružnom luku);  $\Psi_C$  - ugao osnovnog nadvišenja (u jednom kružnom luku);  $\Psi(s)$  - ugao nadvišenja;  $h$  - visina trasiranja;  $d$  - diferencijalni operator.

$$\kappa_H(s) = \frac{\kappa_C}{\Psi_C} \cdot \Psi(s) - h \cdot \frac{d^2 \Psi}{ds^2}$$

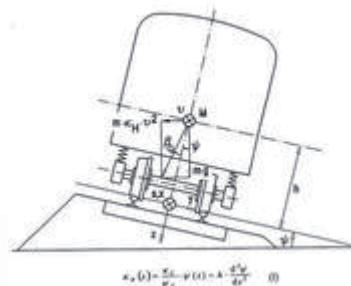

- (51) MKP<sup>(7)</sup>: (11) **P-156/08**  
**C07J 41/00** (13) **A**
- (21) P-156/08 (22) 09.05.2001.  
 (30) 00110887.7 23.05.2000. EP  
 (86) PCT/EP2001/05237 09.05.2001.  
 (87) WO 01/90137 29.11.2001.
- (54) (ME) **NOVI OBLICI MEZOPROGESTIN 11 $\beta$ -[4E (HIDROKSIMINOMETIL)-FENIL]-17 $\alpha$ -METOKSIMETIL-17 $\beta$ -METOKSI-ESTRA-4,9-DIEN-3-ONA U ČVRSTIM FAZAMA**
- (EN) NOVEL SOLID BODY FORMS OF MESOPROGESTIN 11 $\beta$ -[4E-(HYDROXYIMINOMETHYL)-PHENYL]-17 $\alpha$ -METHOXYMETHYL-17 $\beta$ -METHOXY-ESTRA-4,9-DIEN-3-ONE
- (71) BAYER SCHERING PHARMA AKTIENGESELLSCHAFT; Müllerstrasse 178, 13342 Berlin (DE)  
 (72) GRAWE, Detlef; Am Kötschauer Weg 10, 99510 Kleinromstedt (DE)  
 HÖSEL, Peter; Scheidler Strasse 11, 07745 Jena (DE)  
 MÜLLER, Uwe; Bürgergarten 17, 07745 Jena (DE)  
 WINTER, Gabriele; Stieleichenstrasse 15, 16567 Schönfliess (DE)
- (74) Dedić Š. Tomislav, advokat, Bulevar Ivana Crnojevića 139, Podgorica, (ME)
- (57) (ME) Pronalazak se odnosi na nove oblike čvrstih faza mezoprogesterin 11 $\beta$ -[4E-(hidroksiiminometil) fenil]-17 $\alpha$ -metoksimetil-17 $\beta$ -metoksi-estra-4,9-dien-3-ona (oksim J 867), posebno krajnje čistog i stabilnog amorfnog ili krajnje kristalnog oblika (ansolvat/anhidrat) jedinjenja J 867, postupak za njihovu proizvodnju kao njihovu upotrebu u farmaceutskim sastavima. Novi oblici čvrstih faza se ističu posebno sa visokom stabilnošću. Oblici čvrstih faza oksima J 867 mogu se upotrebiti posebno kod kontrole rađanja i terapije zamjene hormona.

(51) MKP<sup>(7)</sup>:**C07D 257/00**(11) **P-157/08**(13) **A**

(21) P-157/08

(22) 05.12.2001.

(30) 100 64 467.8

15.12.2000. DE

(86) PCT/EP2001/14283

05.12.2001.

(87) WO 02/48119

20.06.2002.

(54) (ME) **LITIJUMOVI KOMPLEKSI N-(1-HIDROKSIMETIL-2,3-DIHIDROKSIPROPIL)-1,4,7-TRISKARBOKSIMETIL-1,4,7,10-TETRAAZACIKLODODEKANA, NJIHOVO DOBIJANJE I PRIMJENA**

(EN) LITHIUM COMPLEXES OF N-(1-HYDROXYMETHYL-2,3-DIHYDROXYPROPYL)-1,4,7-TRISCARBOXYMETHYL-1,4,7,10-TETRAAZACYCLODODECANE, PRODUCTION AND USE THEREOF

(71) BAYER SCHERING PHARMA AKTIENGESELLSCHAFT; Müllerstrasse 178, 13342 Berlin (DE)

(72) PLATZEK, Johannes; Grottkauer Strasse 55, 12621 Berlin (DE)

BLASZKIEWICZ, Peter; Beymestrasse 4, 12167 Berlin (DE)

PETROV, Orlin; Friedrichshaller Strasse 7b, 14199 Berlin (DE)

HOFFMANN, Holger; Zur Vogelwiese, 58708 Menden (DE)

(74) Dedić Š. Tomislav, advokat, Bulevar Ivana Crnojevića 139, Podgorica, (ME)

(57) (ME) Pronalazak se odnosi na kristalne litijumove komplekse N-(1-Hidroksimetil-2,3-dihidroksipropil)-1,4,7-triskarboksimetil-1,4,7,10-tetraazaciklododekana, njihovo dobijanje i dobijanje od soli oslobođenog gadolinijum kompleksa N-(1-Hidroksimetil-2,3-dihidroksipropil)-1,4,7-triskarboksimetil-1,4,7,10-tetraazaciklododekana iz ovoga, bez primjene jonskih izmjenjivača.

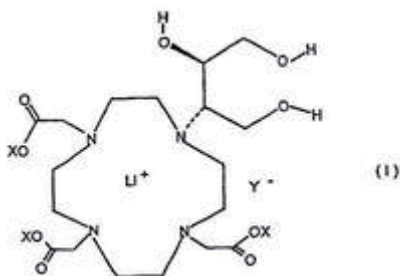

- (51) MKP<sup>(8)</sup>:  
**C07D 239/46**  
**C07D 239/48**
- (11) **P-158/08**  
 (13) **A**
- (21) P-158/08 (22) 12.10.2004.  
 (30) 103 49 423.5 16.10.2003. DE  
 (86) PCT/EP2004/011661 12.10.2004.  
 (87) WO 2005/037800 28.04.2005.
- (54) (ME) **PIRIMIDINI SUPSTITUISANI SULFOKSAMINIMA KAO CDK-I/ILI VEGF-INHIBITORI, NJIHOVO DOBIJANJE I PRIMJENA KAO LIJEKA**  
 (EN) **SULFOXIMINE-SUBSTITUTED PYRIMIDINES FOR USE AS CDK AND/OR VEGF INHIBITORS, THE PRODUCTION THEREOF AND THEIR USE AS DRUGS**
- (71) BAYER SCHERING AKTIENGESELLSCHAFT; Müllerstrasse 178 13342 Berlin (DE)  
 (72) LÜCKING, Ulrich; Bergstrasse 62 10115 Berlin (DE)  
 KRÜGER, Martin; Heeruferweg 7A 13465 Berlin (DE)  
 JAUTELAT, Rolf; Driesener Strasse 1 10439 Berlin (DE)  
 SIEMEISTER, Gerhard; Reimerswalder Steig 26 13503 Berlin (DE)
- (74) Dedić Š.Tomislav, advokat, Bulevar Ivana Crnojevića 139, Podgorica (ME)
- (57) (ME) Predloženi pronalazak se odnosi na pirimidin-derivate opšte formule (I), u kojoj Q, R<sup>1</sup>, R<sup>2</sup>, R<sup>3</sup>, R<sup>4</sup>, R<sup>5</sup>, X i m imaju ono u opisu sadržano značenje, kao inhibitore ciklin-zavisnih kinaza i VEGF-receptortirozinkinaza, njihovo dobijanje kao i njihovu primjenu kao lijeka za liječenje različitih oboljenja

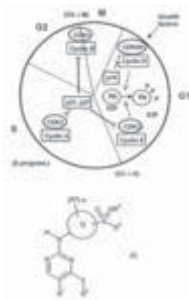



(51) MKP<sup>(8)</sup>:  
**A61K 31/4035**  
**C07D 209/48**  
**A61K 31/404**  
**C07D 217/24**  
**A61K 31/472**  
**C07D 231/56**  
**A61K 31/416**  
**C07D 209/34**  
**A61K 31/4709**  
**C07D 215/38**  
**A61K 31/517**  
**C07D 239/74**  
**A61K 31/4406**  
**C07D 213/74**  
**A61K 31/502**

(11) **P-159/08**

(13) **A**

(21) P-159/08 (22) 06.10.2004.  
 (30) 103 47 386.6 08.10.2003. DE  
 103 47 383.1 08.10.2003. DE  
 10 2004 017 662.0 05.04.2004. DE  
 (86) PCT/EP2004/011370 06.10.2004.  
 (87) WO 2005/034939 23.04.2005.

(54) (ME) **DERIVATI TETRAHIDRONAFTALENA, POSTUPAK NJIHOVE PROIZVODNJE I NJIHOVA UPOTREBA KAO ANTI-INFLAMATORNIH SREDSTAVA**

(EN) 1-AMINO-2-OXY-SUBSTITUTED TETRAHYDRONAPHTALENE DERIVATIVES, METHODS FOR THE PRODUCTION THEREOF, AND THEIR USE AS ANTIPHLOGISTICS

(71) BAYER SCHERING PHARMA AKTIENGESELLSCHAFT; Müllerstrasse 178, 13353 Berlin (DE)

(72) REHWINKEL, Hartmut; Blücherstrasse 13 10961 Berlin (DE)

BÄURLE, Stefan; Bootsbauerstrasse 18 10245 Berlin (DE)

BERGER, Markus; Malplaquetstr. 35 13347 Berlin (DE)

SCHMEES, Norbert; Alt-Wittenau 38G 13437 Berlin (DE)

SCHÄCKE, Heike; Gartenstr. 105 10115 Berlin (DE)

KROLIKIEWICZ, Konrad; Ehrenpreisweg 33 12357 Berlin (DE)

MENGEL, Anne; Bredowstrasse 24 10551 Berlin (DE)

NGUYEN, Duy; Heinrich-Heine-Strasse 27 10179 Berlin (DE)

JAROCH, Stefan; Niebuhrstrasse 66 10629 Berlin (DE)

SKUBALLA, Werner; Mattersburger Weg 12 13465 Berlin (DE)

(74) Dedić Š. Tomislav, advokat, Bulevar Ivana Crnojevića 139, Podgorica (ME)

(57) (ME) Pronalazak se odnosi na višestruko-sopstituisane derivate (I) i postupak njihove proizvodnje i njihovu upotrebu kao antin flamatornih sredstava.

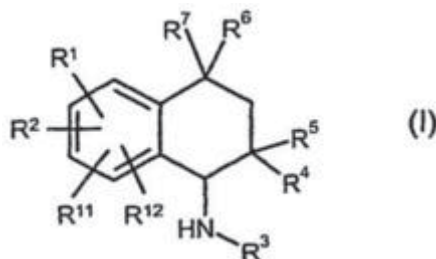

- (51) MKP<sup>(7)</sup>:  
**C07D 231/56**  
**C07D 409/04**  
**C07D 401/04**  
**A61 P 25/00**  
**C07D 405/04**  
**A61 K 31/416**
- (11) **P-161/08**  
(13) **A**
- (21) P-161/08 (22) 07.03.2003.  
(61) P-2004/795  
(30) 02/02997 11.03.2002. FR  
PCT/FR03/000752 07.03.2003.  
P-2004/795 08.09.2004. RS  
(86) PCT/FR03/000752 07.03.2003.  
(87) WO 2003/078403 25.09.2003.
- (54) (ME) **DERIVATI AMINOINDAZOLA, POSTUPAK IZRADE I MEĐUPROIZVODI OVOG POSTUPKA KAO MEDICINSKI PRODUKTI I FARMACEUTSKE KOMPOZICIJE KOJE IH SADRŽE**  
(EN) DERIVES D'AMINOINDAZOLES COMME INHIBITEURS DE PROTEINE-KINASE
- (71) AVENTIS PHARMA S.A.; 20, Avenue Raymond Aron, F-92160 Antony (FR)  
(72) DUTRUC-ROSSET, Gilles; 21, avenue du Docteur Arnold Netter F-75012 Paris (FR)  
LESUISSE, Dominique; 11, rue des Fédérés F-93100 Montreuil (FR)  
ROONEY, Thomas; 2, place du Champ des Cordes F-91400 Orsay (FR)  
HALLEY, Franck; 26, rue de la Borne du Diable F-92310 Sèvres (FR)  
(74) Ćupić Branislav, advokat, Svetozara Markovića 19, Podgorica (ME)  
(57) (ME) Pronalazak se odnosi na nove derivate indazola koji imaju opštu formulu (I): pri čemu je R O, S ili NH; R3 je alkil, aril, arilalkil, heteroaril, heteroarilalkil, aril, heterociklil, cikloalkil, alkenil itd., radikal; navedeni radikali su opciono supstituisani sa 1 ili više supstituenata; R4, R5, R6 i R7 su nezavisno izabrani od sledećih radikala: vodonika, halogena, CN, NO<sub>2</sub>, NH<sub>2</sub>, OH, COOH, C(O)OR8, -O-C(O)R8, NR8R9, NHC(O)R8, C(O)NR8R9, NHC(S)R8, C(S)NR8R9, SR8, S(O)R8, SO<sub>2</sub>R8, NHSO<sub>2</sub>R8, SO<sub>2</sub>NR8R9, trifluorometil, trifluorometoksi, alkil, alkoksi, aril, arilalkil, heteroaril, heteroarilalkil, heterociklil, cikloalkil, alkenil itd., navedeni radikali su opciono supstituisani sa 1 ili više supstituenata.

(51) MKP<sup>(7)</sup>:

**A61K 31/09**

**A61K 31/135**

**A61K 31/47**

**A61K 45/06**

(11) **P-162/08**

(13) **A**

(21) P-162/08

(22) 15. 03. 2002.

(30) 60/275,627

15.03.2001. US

PCT/EP 02/06758

15.03.2002.

P-2003/713

01.09.2003. RS

(86) PCT/EP02/06758

15.03.2002.

(87) WO 2004/037258

06.05.2004.

(54) (ME) **KOMBINACIJA KOMBRESTATINA I ANTI-KANCER AGENSA**

(EN) A COMBINATION COMPRISING COMBRETASTATIN AND ANTICANCER AGENTS

(71) AVENTIS PHARMA S.A.; 20, Avenue Raymond Aron, F-92160 Antony (FR)

(72) BISSERY, Marie-Christine; 5, rue Henri-Poincaré, F-94400 Vitry-sur-Seine (FR)

(74) Ćupić Branislav, advokat, Svetozara Markovića 19, Podgorica (ME)

(57) (ME) Anti-tumor kombinacija koja sadrži derivate stilbena i anti-kancer jedinjenja odabranog iz grupe koju čine taksani, agensi za alkiliranje, antimetaboliti, vinca alkaloidi, apidofiloptoksini i antibiotici. Takođe su opisane metode za korišćenje ovih farmaceutskih preparata u liječenju čvrstih karcinoma i slično.

- (51) MKP<sup>(7)</sup>:  
**A61P 35/00**  
**A61K 31/337**  
**A61K 31/351**  
**A61K 31/675**
- (11) **P-163/08**  
 (13) **A**
- (21) P-163/08 (22) 15. 05. 2003.  
 (30) 60/380,850 17.05.2002. US  
 PCT/EP 03/07443 15.05.2003.  
 P-2004/963 05.11.2004. RS
- (86) PCT/EP03/07443 15.05.2003.  
 (87) WO 03/097164 27.11.2003.
- (54) (ME) **PRIMJENA DOCETAKSEL/DOKSORUBICIN/CIKLOFOSFAMIDA U  
 ADJUVANTNOJ TERAPIJI RAKA DOJKE I JAJNIKA**  
 (EN) USE OF DOCETAXEL/DOXORUBICIN/CYCLOPHOSPHAMIDE IN ADJUVANT THERAPY OF  
 BREAST AND OVARIAN CANCER
- (71) AVENTIS PHARMA S.A.; 20, Avenue Raymond Aron, F-92160 Antony (FR)  
 (72) CHAKROUN, Hichem; 5, Parc Delattre de Tassigny, F-92400 Courbevoie (FR)  
 (74) Ćupić Branislav, advokat, Svetozara Markovića 19, Podgorica (ME)  
 (57) (ME) Ovaj pronalazak se odnosi na novi metod adjuvantne terapije u liječenju metastaznog raka  
 dojke ili raka jajnika, koji obuhvata administriranje šest ciklusa docetaksela, doksorubicina  
 i ciklofosfamida obolelom pacijentu, pri čemu doze imaju naznačen terapijski etekat u  
 poređenju sa drugim adjuvantnim terapijama.

- (51) MKP<sup>(7)</sup>: (11) **P-165/08**  
**CO7 D 487/00** (13) **A**
- (21) P-165/08 (22) 17.09.2002.  
(30) 0122560.6 19.09.2001. GB  
60/355.860 11.02.2002. US  
PCT/EP02/11131 17.09.2003.  
P-2004/184 01.03.2004. RS
- (86) PCT/EP02/11131 17.09.2003.  
(87) WO 03/024967 27.03.2003.
- (54) (ME) **HEMIJSKA JEDINJENJA**  
(EN) CHEMICAL COMPOUNDS
- (71) AVENTIS PHARMA S.A.; 20, avenue Raymond Aron, F-92160 Antony (FR)  
(72) RATCLIFFE, Andrew, James; 76 Lime Grove, Doddinghurst, BRENTWOOD, Essex CM15 0QY (GB)  
WALSH, Rodger, John, Aitchison; 16, The Heights, Danbury, CHELMSFORD, Essex CM3 4AG (GB)  
MAJID, Tahir, Nadeem; 77 Park Avenue #1511, HOBOKEN, NJ 07030 (US)  
THURAIRATNAM, Sukanthini; 6 SMIKE Rise Lane, BEDMINSTER, NJ 07921 (US)  
AMENDOLA, Shelly; 271 Thistle Lane, BEDMINSTER, NJ 07921 (US)  
ALDOUS, David, John ; 268 Gates Avenue, GILLETTE, NJ 07933 (US)  
SOUNESS, John, Edward; 19 Raven Drive, MORRISTOWN, NJ 07960 (US)  
NEMECEK, Conception ; 65 rue Maurepas, F-94320 THIAIS (FR)  
WENTZLER, Sylvie; 10 avenue de la Garennière, F-94260 FRESNES (FR)  
VENOT, Corinne; 23 rue de la Collégiale, F-75005 PARIS (FR)
- (74) Čupić Branislav, advokat, Svetozara Markovića 19, Podgorica (ME)
- (57) (ME) Ovaj pronalazak se odnosi na jedinjenja opšte formule (I): gdje su: R<sup>1</sup> predstavlja vodonik, R<sup>4</sup>, -C(=Y)-NHR<sup>4</sup>, -SO<sub>2</sub>NHR<sup>4</sup>, -C(=Z<sup>1</sup>)-R<sup>4</sup>, -SO<sub>2</sub>-R<sup>4</sup> ili -C(=Z<sup>1</sup>)-OR<sup>4</sup>; R<sup>2</sup> predstavlja vodonik, cijano, halogen ili -C=C-R<sup>5</sup>; R<sup>3</sup> predstavlja vodonik, acil, alkoksikarbonil, alkil, aroil, aril, ariloksikarbonil, karboksi, cikloaikenil, cikloalkil, heteroaril, heteroaril, heterocikloalkil ili -C(=O)-NY<sup>1</sup>Y<sup>2</sup>; R<sup>4</sup> predstavlja alkil, cikloalkil, cikloaikenil ili heterocikloalkil, svaki opciono supstituisan sa jednom ili više grupa koje se biraju između: aril, cikloaikenil, cikloalkil, heteroaril, heterocikloalkil, -C(=O)-OR<sup>8</sup>, -C(=O)-R<sup>9</sup>, -C(=O)-NY<sup>3</sup>Y<sup>4</sup>, -N(R<sup>10</sup>)-SO<sub>2</sub>-R<sup>9</sup> ili Z<sup>2</sup>R<sup>8</sup>; ili R<sup>4</sup> predstavlja aril ili heteroaril, opciono supstituisan sa jednom ili više grupa koje se biraju između alkilendioksi, alkenil, alkeniloksi, alkinil, aril, cijano, halo, hidroksi, heteroaril, heterocikloalkil, nitro, R<sup>7</sup>, -C(=O)-NY<sup>3</sup>Y<sup>4</sup>, -C(=O)-OR<sup>8</sup>, -C(=O)-R<sup>11</sup>, -NY<sup>3</sup>Y<sup>4</sup>, -N(R<sup>10</sup>)-C(=O)-R<sup>9</sup>, -N(R<sup>10</sup>)-C(=O)-NY<sup>5</sup>Y<sup>6</sup>, -N(R<sup>10</sup>)-C(=O)-OR<sup>9</sup>, -N(R<sup>10</sup>)-SO<sub>2</sub>-R<sup>9</sup>, -N(R<sup>10</sup>)-SO<sub>2</sub>-NY<sup>5</sup>Y<sup>6</sup>, -SO<sub>2</sub>-NY<sup>3</sup>Y<sup>4</sup> i -Z<sup>2</sup>R<sup>12</sup>; R<sup>5</sup> predstavlja vodonik ili alkil; R<sup>6</sup> predstavlja alkil, acil, alkoksikarbonil, alkilsulfonil, aril, arilsulfonil, aroil, cikloalkil, cikloaikenil, heteroaril, heteroarilsulfonil, heteroaril i heterocikloalkil; R<sup>7</sup> predstavlja alkil, cikloalkil ili cikloalkilalkil, svaki opciono supstituisan sa jednim ili više supstituenata koji se biraju između aril, cikloalkil, cijano, halo, heteroaril, heterocikloalkil, hidroksi, -CHO (ili njegov derivat 5-, 6- ili 7-članog cikličnog acetala), -C(=O)-NY<sup>1</sup>Y<sup>2</sup>, -C(=O)-OR<sup>8</sup>, -NY<sup>3</sup>Y<sup>4</sup>, -N(R<sup>10</sup>)-C(=O)-R<sup>9</sup>, -N(R<sup>10</sup>)-C(=O)-NY<sup>3</sup>Y<sup>4</sup>, -N(R<sup>10</sup>)-SO<sub>2</sub>-R<sup>9</sup>, -N(R<sup>10</sup>)-SO<sub>2</sub>-NY<sup>3</sup>Y<sup>4</sup> i -OR<sup>9</sup>; R<sup>8</sup> predstavlja vodonik, alkil, alkenil, aril, arilalkil, heteroaril ili heteroarilalkil; R<sup>9</sup> predstavlja alkil, aril, arilalkil, cikloalkil, cikloalkilalkil, heteroaril, heteroarilalkil, heterocikloalkil ili heterocikloalkilalkil; R<sup>10</sup> predstavlja vodonik ili niži alkil; R<sup>11</sup> predstavlja alkil, aril, arilalkil, cikloalkil, cikloalkilalkil, heteroaril, heteroarilalkil, heterocikloalkil ili heterocikloalkilalkil; ili alkil, opciono supstituisan sa -NY<sup>1</sup>Y<sup>2</sup>; R<sup>12</sup> predstavlja aril ili heteroaril; ili alkil, cikloalkil, cikloalkilalkil, heterocikloalkil ili heterocikloalkilalkil, svaki opciono supstituisan sa jednim ili više supstituenata koji se biraju između aril, cikloalkil, cijano, halo, heteroaril, heterocikloalkil, hidroksi, -CHO (ili njegov derivat 5-, 6- ili 7-članog cikličnog acetala), -C(=O)-NY<sup>1</sup>Y<sup>2</sup>, -C(=O)-OR<sup>8</sup>, -NY<sup>3</sup>Y<sup>4</sup>, -N(R<sup>10</sup>)-C(=O)-R<sup>9</sup>, -N(R<sup>10</sup>)-C(=O)-NY<sup>3</sup>Y<sup>4</sup>,

-N(R<sup>10</sup>)-SO<sub>2</sub>-R<sup>9</sup>, -N(R<sup>10</sup>)-SO<sub>2</sub>-NY<sup>3</sup>Y<sup>4</sup> i -OR<sup>9</sup>; Y je O, S ili NCN; Y<sup>1</sup> i Y<sup>2</sup> su nezavisno, vodonik, alkil, aril, cikloalkil, cikloalkenil, heteroaril ili heterocikloalkil; ili grupa -NY<sup>1</sup>Y<sup>2</sup> može da formira 5- do 7-člani prsten koji opciono sadrži dodatni heteroatom, koji se bira između O, S ili NR<sup>6</sup>; Y<sup>3</sup> i Y<sup>4</sup> su nezavisno, vodonik, alkenil, aril, cikloalkil, heteroaril ili alkil, opciono supstituisan sa jednom ili više grupa koje se biraju između aril, halo, heteroaril, hidroksi, -C(=O)-NY<sup>5</sup>Y<sup>6</sup>, -C(=O)-OR<sup>8</sup>, -NY<sup>5</sup>Y<sup>6</sup>, -N(R<sup>6</sup>)-C(=O)-R<sup>9</sup>, -N(R<sup>6</sup>)-C(=O)-NY<sup>5</sup>Y<sup>6</sup>, -N(R<sup>6</sup>)-SO<sub>2</sub>-R<sup>9</sup>, -N(R<sup>6</sup>)-SO<sub>2</sub>-NY<sup>5</sup>Y<sup>6</sup> i -OR<sup>9</sup>; ili grupa -NY<sup>3</sup>Y<sup>4</sup> može da formira ciklični amin; Y<sup>5</sup> i Y<sup>6</sup> su nezavisno, vodonik, alkenil, alkil, aril, arilalkil, cikloalkil, heteroaril ili heteroarilalkil; ili grupa -NY<sup>5</sup>Y<sup>6</sup> može da formira ciklični amin; Z predstavlja O ili S; Z<sup>1</sup> predstavlja O ili S; Z<sup>2</sup> predstavlja O ili S(O)<sub>p</sub>; n je nula ili ceo broj 1 ili 2; m je 1 ili 2; p je 1 ili 2; i njihovi odgovarajući N-oksidi i njihovi prolekovski; i farmaceutski prihvatljive soli i solvati (npr. hidrati) tih jedinjenja i njihovih N-oksida i njihovih prolejkova; zajedno sa jednim ili više farmaceutski prihvatljivih nosača ili dodataka, kao što su novi derivati indolizina sa inhibitorским efektima prema protein kanazama, a naročito za prevenciju ili tretiranje bolesti, koje se mogu modulisati inhibicijom tih protein kinaza, a naročito čvrstih tumora.

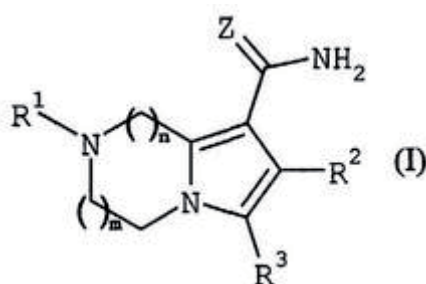

(51) MKP<sup>(7)</sup>:**A61K 31/397****A61K 47/14****A61K 9/48**(11) **P-166/08**(13) **A**

(21) P-166/08

(22) 20.12.2002.

(30) 01 16638

21.12.2001. FR

PCT/FR/02/04514

20.12.2002.

P-2004/555

18.06.2004. RS

(86) PCT/FR02/04514

20.12.2002.

(87) WO 03/053431

03.07.2003.

(54) (ME) **FARMACEUTSKI OBLICI NA BAZI DERIVATA AZETIDINA**

(EN) PHARMACEUTICAL COMPOSITIONS BASED ON AZETIDINE DERIVATIVES

(71) AVENTIS PHARMA S.A.; 20, Avenue Raymond Aron, F-92160 Antony (FR)

(72) COTÉ, Sophie; 22 rue Pasteur F-92160 ANTONY (FR)

BOBINEAU, Valérie; 6, allée Madeleine F-91370 Verrières le Buisson (FR)

PERACCHIA, Maria-Teresa; 18 rue Cuvier F-75005 PARIS (FR)

(74) Čupić Branislav, advokat, Svetozara Markovića 19, Podgorica (ME)

(57) (ME) Stabilan farmaceutski oblik koji sadrži najmanje jedan derivat azetidina opšte formule (Ia) ili (Ib) gdje: Ar je aromatična ili heteroaromatična grupa eventualno supstituisana sa jednim ili više (C<sub>1</sub>-C<sub>4</sub>)alkil, halogen, NO<sub>2</sub>, CN, (C<sub>1</sub>-C<sub>4</sub>)alkoksi ili OH, eventualno u kombinaciji sa drugim aktivnim principom koji je u stanju da potencira dejstvo derivata azetidina opšte formule (Ia) ili (Ib), u sistemu koji se sastoji od još najviše dva glavna ekscipijenta odabrana od površinski aktivnog nejonskog agensa hidrofobnog karaktera koji je u stanju da poveća rastvorljivost derivata azetidina opšte formule (Ia) ili (Ib) i u pojedinim slučajevima aktivan princip koji može da potencira dejstvo derivata azetidina i koji je u stanju da izazove stvaranje koloidnog sistema, uz eventualni dodatak još jednog ekscipijenta lipofilne prirode, što stabilizuje formulaciju. Farmaceutski oblici koji sadrže derivate azetidina formule (Ia) ili (Ib) su posebno korisni zbog visokog afiniteta rečenih derivata prema kanabinoidnim receptorima.

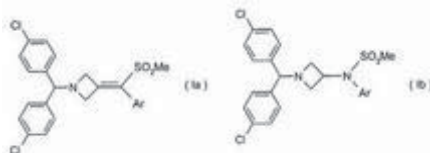

- (51) MKP<sup>(7)</sup>:  
**C07D 277/46**  
**A61K 31/4422**  
**C07D 417/12**  
**A61P 25/28**  
**A61K 31/426**  
**A61P 25/16**  
**A61K 31/427**
- (11) **P-167/08**  
(13) **A**
- (21) P-167/08 (22) 22.01.2004.  
(61) P-2005/563  
(86) PCT/FR04/000140 22.01.2004.  
(87) WO 2004/67520 12.08.2004.
- (54) (ME) **DERIVATI ACILAMINOTIAZOLA, NJIHOVO DOBIJANJE I NJIHOVA UPOTREBA KAO INHIBITORA PROIZVODNJE BETA-AMILOID PEPTIDA**  
(EN) ACYLAMINOTHIAZOLE DERIVATIVES, PREPARATION METHOD THEREOF AND USE OF SAME AS BETA-AMYLOID PEPTIDE PRODUCTION INHIBITORS
- (71) SANOFI AVENTIS, 174 Avenue de France F-75013 Paris (FR)  
(72) DESPEYROUX, Pierre; 472, route de Lagardelle F-31860 Labarthe sur Leze (FR)  
FREHEL, Daniel; Le Burget F-31160 Estadens (FR)  
SCHOENTJES, Bruno; 185 Rue Guillaume de Normandie F-76230 Bois-Guillaume (FR)  
VAN DORSSELAER, Viviane; 8, rue de-la-Grossau F-67100 Strasbourg (FR)
- (74) Ćupić Branislav, advokat, Svetozara Markovića 19, Podgorica (ME)
- (57) (ME) Ovaj pronalazak odnosi se na jedinjenja opšte formule (I). Rečena jedinjenja mogu se upotrebljavati kao inhibitori proizvodnje  $\beta$ -amiloid peptida tako što inhibiraju gama proteaze.



- (51) MKP<sup>(7)</sup>:  
**A61K 31/4184**  
**C07D 235/30**  
**C07D 235/32**  
**C07D 401/12**  
**C07D 403/12**  
**C07D 401/14**  
**C07D 405/12**  
**C07D 409/12**  
**A61P 35/00**
- (11) **P-168/08**  
(13) **A**
- (21) P-168/08 (22) 26.09.2002.  
(61) P-2004/214  
(30) 01402460.8 26.09.2001. EP  
PCT/EP2002/011353 26.09.2002.  
P-2004/214 10.03.2004. RS  
(86) PCT/EP 02/11353 26.09.2002.  
(87) WO 03/028721 10.04.2003.
- (54) (ME) **SUPSTITUISANA JEDINJENJA BENZIMIDAZOLA I NJIHOVA PRIMJENA U LIJEČENJU RAKA**  
(EN) SUBSTITUTED BENZIMIDAZOLE COMPOUNDS AND THEIR USE FOR THE TREATMENT OF CANCER
- (71) AVENTIS PHARMA S.A., 20 Avenue Raymond Aron, F-92160 Antony, (FR)  
(72) CLERC, François, 35 boulevard Colbert, F-92160 Antony (FR)  
HAMY, François, 42 rue Hoffet, F-68110 Illzach (FR)  
DEPATY, Isabelle, 7 rue G.B.Shaw, F-75015 Paris (FR)  
ANGOUILLANT-BONIFACE, Odile, 26 rue du Commandant Mouchotte, F-75014 Paris (FR)  
DEPRETS, Stéphanie, 203 rue de Vaugirard, F-75015 Paris, (FR)  
CARREZ, Manfred, Altkönigblick 8, 65817 Eppstein/Bremthal (DE)  
(74) Čupić Branislav, advokat, Svetozara Markovića 19, Podgorica (ME)  
(57) (ME) Nova jedinjenja benzoimidazola i njihova primjena kao inhibitorna jedinjenja ciklin-zavisnih kinaza kao i novi farmaceutski preparati koji sadrže ova jedinjenja.

- (51) MKP<sup>(7)</sup>: (11) **P-169/08**  
**B65D 33/02** (13) **A**  
**B65D 33/06**

- (21) P-169/08 (22) 15.02.2001.  
 (61) P-2002/608  
 (30) 09/504.427 15.02.2000. US  
 09/707.758 07.11.2000. US  
 PCT/US2001/04971 15.02.2001.  
 P-2002/608 14.08.2002. RS  
 (86) PCT/US 01/04971 15.02.2001.  
 (87) WO 01/60706 23.08.2001.

- (54) (ME) **PLASTIČNA KESA SA PREKLOPIMA I POSTUPAK IZRADE PLASTIČNE KESE**  
 (EN) GUSSETTED PLASTIC BAG AND THE METHOD FOR MANUFACTURING PLASTIC BAG

(71) SIMHAE, Ebrahim; 112 North Maple Drive Beverly Hills, CA 90210 (US)

(72) SIMHAE, Ebrahim; 112 North Maple Drive Beverly Hills, CA 90210 (US)

(74) Ćupić Branislav, advokat, Svetozara Markovića 19, Podgorica (ME)

(57) (ME) Plastična kesa sa preklopima sadrži jedan istiskivanjem obrazovan plastični profil koji ima bočne preklape i liniju šava (14) zavarivanja pri dnu kese. Spojevi (24) unutrašnjih preklopa (10) i linije šava (14) zavarivanja predstavljaju najslabija mesta na dnu kese. Traka (30) za ojačanje pruža se preko oba oslabljena područja i prihvata sile koje na njih deluju kada se kesa optereti. Postupak za izradu jedne plastične kese obuhvata obrazovanje preklopa na jednoj cevastoj plastičnoj kesi, obrazovanje linije šava (14) zavarivanja preko cjevaste plastične trake sa preklopima i postavljanje bar jedne trake (30) za ojačanje preko linije šava (14) zavarivanja, pri čemu se traka (30) za ojačanje pruža u područje obrazovanih preklopa kese.

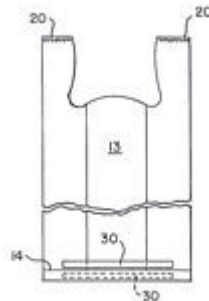

- (51) MKP<sup>(8)</sup>: (11) **P-170/08**  
**A61K 31/352** (13) **A**
- (21) P-170/08 (22) 10.02.2005.  
(61) P-2006/0472  
(30) 60/546.012 20.02.2004. US  
PCT/US2005/004095 10.02.2005.  
P-2006/0472 18.08.2006. RS  
(86) PCT/US 2005/004095 10.02.2005.  
(87) WO 2005/082352 09.09.2005.
- (54) (ME) **OKSIDEKAHIDRONAFTALEN MODULATORI HM74**  
(EN) OXYDECAHYDRONAPHTHALENE MODULATORS OF HM74
- (71) AVENTIS PHARMACEUTICALS INC., 55 Corporate Drive, Bridgewater, New Jersey 08807 (US)
- (72) MINNICH, Anne; 2 Knoll Court, Flemington, NJ 08822 (US)  
KUNTZWEILER, Theresa; 18 Mullens Lane, Bernardsville, NJ 07924 (US)  
EISHINGDRELO, Haifeng; 17 Fletcher Drive, Montville, NJ 07045 (US)  
ANGELASTRO, Michael; 212 Porter Way East, Bridgewater, NJ 08807 (US)  
HENKE, Stephan ; 6130 N. Calle Matamoros, Tucson, AZ 08570 (US)
- (74) Ćupić Branislav, advokat, Svetozara Markovića 19, Podgorica (ME)
- (57) (ME) Ćelije domaćina u kojima se pojavljuje HM74 se koriste za dobijanje molekula sličnih oksidekalinu sa aktivnošću agoniste koje imaju sljedeću strukturu (formula I).

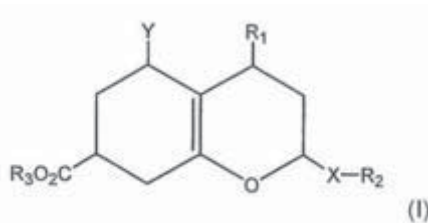

- (51) MKP<sup>(8)</sup>:  
**A61K 31/4188**  
**A61K 31/439**  
**A61K 31/529**  
**A61K 31/5386**  
**A61P 9/10**  
**A61P 11/00**  
**A61P 17/00**  
**A61P 31/00**  
**A61P 31/04**  
**C07B 61/00**  
**C07D 471/08**  
**C07D 487/08**  
**CO7D 498/08**
- (11) **P-171/08**  
(13) **A**
- (21) P-171/08 (22) 24.07.2001.  
(61) P-2003/63  
(30) 00/10121 01.08.2000. FR  
PCT/FR2001/02418 24.07.2001.  
P-2003/63 30.01.2003. RS  
(86) PCT/FR2001/02418 24.07.2001.  
(87) WO 2002/10172 07.02.2002.
- (54) (ME) **NOVA HETEROCIKLIČNA JEDINJENJA, NJIHOVO DOBIJANJE I NJIHOVA UPOTREBA KAO MEDIKAMENATA, A NAROČITO KAO ANTI-BAKTERIJSKIH AGENASA**  
(EN) NEW HETEROCYCLIC COMPOUNDS, THEIR PREPARATIONS AND THEIR USE AS MEDICAMENTS, IN PARTICULAR AS ANTI-BACTERIAL AGENTS
- (71) NOVEXEL, 102, Route de Noisy, F- 93230 Romainville (FR)  
(72) LAMPILAS, Maxime; 60, rue Veuve Aublet F-93230 Romainville (FR)  
ASZODI, Jozsef; 90, rue Robespierre F-77340 Pontault Combault (FR)  
ROWLANDS, David, Alan; 8, Ile de Migneaux F-78300 Poissy (FR)  
FROMENTIN, Claude; 16, avenue de Flandre F-75019 Paris (FR)  
(74) Ćupiĉ Branislav, advokat, Svetozara Markovića 19, Podgorica (ME)  
(57) (ME) Ovaj pronalazak se odnosi na nova heterociklična jedinjenja opšte formule (I) i njihove soli sa bazom ili kiselinom. Ovaj pronalazak se takođe odnosi na postupak za dobijanje tih jedinjenja, kao i na njihovu upotrebu kao medikamenata, naroĉito kao anti-bakterijskih agenasa.

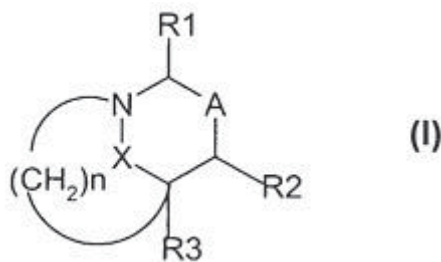

(51) MKP<sup>(7)</sup>:

**C08G 18/40**

**C08G 18/60**

**C08G 18/42**

**C09J 167/00**

(21) P-172/08

(22) 16.08.2004.

(61) P-2006/245

(30) 103 47 665.2

09.10.2003. DE

PCT/EP2004/051806 16.08.2004.

P-2006/245 05.04.2006. RS

(86) PCT/EP2004/051806 16.08.2004.

(87) WO 2005/035614 21.04.2005.

(54) (ME) **UMREŽAVAJUĆI BAZNI SLOJ ZA FIKSIRANJE UMETKA PREMA POSTUPKU DVIJE TAČKE**

(EN) CROSS-LINKABLE BASE LAYER FOR INTERLININGS APPLIED IN A DOUBLE-DOT METHOD

(71) DEGUSSA AG; Bennigsenplatz 1, 40474 Düsseldorf (DE)

(72) SIMON, Ulrich; Feldkampstrasse 85, 44625 Herne (DE)

PAWLIK, Andreas; Reitzensteinstrasse 60, 45657 Recklinghausen (DE)

(74) Čupić Branislav, advokat, Svetozara Markovića 19, Podgorica (ME)

(57) (ME) Umetak sa duplom tačkom za oslojavanje i/ili laminiranje površina tijela, naznačen time, što je gornja tačka sastavljena na bazi jednog aminom terminiranog umrežavajućeg kopoliamida, a donja tačka od jednog OH-grupom terminiranog kopoliestra i dodatno sadrži jedan umreživač i jednu akrilatnu ili poliuretansku disperziju.

- (51) MKP<sup>(8)</sup>:  
**C07D 403/04**  
**C07D 207/12**  
**C07D 209/04**  
**C07D 209/34**  
**A61K 31/404**  
**A61P 43/00**
- (11) **P-173/08**  
(13) **A**
- (21) P-173/08 (22) 24.01.2001.  
(61) P-2002/523  
(30) 00/00957 25.01.2000. FR  
PCT/FR 2001/000226 24.01.2001.  
P-2002/523 05.07.2002. RS  
(86) PCT/FR 2001/000226 24.01.2001.  
(87) WO 2001/055130 02.08.2001.
- (54) (ME) **NOVI DERIVATI 1,3 –DIHIDRO-2H-INDOL-2-ONA I NJIHOVA UPOTREBA KAO LIGANADA ZA V<sub>1B</sub> I V<sub>1A</sub> RECEPTORE ARGININ-VAZOPRESINA**  
(EN) **NOVEL 1,3-DIHYDRO-2H-INDOL-2-ONE DERIVATIVES AND THEIR USE AS LIGANDS FOR V<sub>1B</sub> AND V<sub>1A</sub> ARGININE-VASOPRESSIN RECEPTORS**
- (71) SANOFI-AVENTIS ; 174, avenue de France F-75013 Paris (FR)  
(72) ROUX, Richard; 420, chemin des Rossignols F-34570 Vailhauques (FR)  
SERRADEIL-LE GAL, Claudine; 45, avenue des Troubadours F-31750 Escalquens (FR)  
TONNERRE, Bernard; Lotissement Le Vallon n°3 F-34570 Vailhauques (FR)  
WAGNON, Jean; 90, rue des Galaxies Le Hameau de la Rauze F-34070 Montpellier (FR)  
(74) Ćupić Branislav, Svetozara Markovića 19, Podgorica (ME)  
(57) (ME) Ovaj pronalazak se odnosi na jedinjenja formule: kao i na njihove moguće soli sa mineralnim ili organskim kiselinama, njihove solvate i/ili hidrate, koji imaju afinitet i selektivnost prema V<sub>1b</sub> receptom, ili prema oba receptora V<sub>1b</sub> i V<sub>1a</sub> arginin-vazopresina. Ovaj pronalazak se takođe odnosi na postupak njihovog dobijanja, intermedijarna jedinjenja formule (II) koja se koriste u njihovom dobijanju, na farmaceutske preparate koji ih sadrže i na njihovu upotrebu u dobijanju medikamenata.

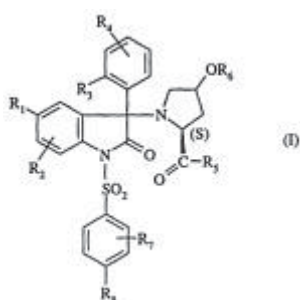

(51) MKP<sup>(7)</sup>:**C07D 401/14****C07D 401/12****C07D 213/73****A61K 31/506****A61P 7/02****C07D 409/14****C07D 401/06****C07D 409/12**

(21) P-174/08

(22) 22.03.2001.

(61) P-2002/670

(30) 00/03724

23.03.2000.

FR

PCT/FR2001/00861

22.03.2001.

P-2002/670

06.09.2002.

RS

(86) PCT/FR2001/00861

22.03.2001.

(87) WO 2001/070736

27.09.2001.

(54) (ME) **N-(HETEROCIKLIL) BENZEN-ILI-PIRIDINSULFONAMIDI KAO****ANTITROMBIČKI I ANTIKOAGULIRAJUĆI AGENSI**

(EN) N-(HETEROCYCLYL)BENZENE OR PYRIDINE SULPHONAMIDES AS ANTITHROMBOTIC AGENTS AND ANTICOAGULANTS

(71) SANOFI-AVENTIS; 174, avenue de France F-75013 Paris (FR)

(72) ALTENBURGER, Jean-Michel; 7, avenue Les Molières F-78470 Saint Rémy-les-Chevreuse (FR)

CREMER, Gérard; 35, rue de Sables F-91420 Morangis (FR)

LASSALLE, Gilbert; 15, rue de la Croix Valentin F-91470 Les Molières (FR)

MATROUGUI, Mostafa; 24-26, impasse de la Cerisaie F-91120 Palaiseau (FR)

(74) Ćupić Branislav, advokat, Svetozara Markovića 19, Podgorica (ME)

(57) (ME) Pronalazak se odnosi na jedinjenja formule (I) gdje W može predstavljati  $-(CH_2)_2-$ ,  $-CH_2-C=C-$  ili  $-CH_2CH=CH-$  grupu;  $R_2$  može posebno predstavljati piperidinil grupu, 1,2,3,6-tetrahidropiridinil grupu opciono supstituisanu, heksahidro-l(*l*)-azepinil grupu, piperazinil grupu opciono supstituisanu ili morfinopolinil grupu;  $R_3$  može predstavljati  $-COR_1$  grupu; A može posebno predstavljati fenil grupu opciono supstituisanu, heterocikličnu ili ciklopentil grupu i B može posebno predstavljati piridil grupu, aminopirazinil grupu, aminopiridazinil grupu, pirimidinil grupu opciono supstituisanu amino grupom, piperidinil grupu ili aminopiridinil grupu opciono supstituisanu na piridinu sa  $(C_1-C_4)$ alkil ili  $(C_1-C_4)$ alkoksi grupom, amino grupu koja se može opciono supstituisati sa  $(C_1-C_4)$ alkil grupom. Pronalazak se takođe odnosi na pripremanje pomenutih jedinjenja i njihovu terapijsku upotrebu.

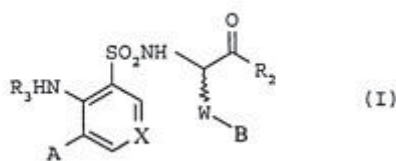

- (51) MKP<sup>(7)</sup>: (11) **P-175/08**  
**A01N 43/80** (13) **A**
- (21) P-175/08 (22) 22.07.2003.  
 (61) P-36/05  
 (30) 60/397023 22.07.2002. US  
 (86) PCT/EP2003/007992 22.07.2003.  
 (87) WO 2004/008849 29.01.2004.
- (54) (ME) **HERBICIDNE SMJEŠE KOJE DJELUJU SINERGETSKI**  
 (EN) SYNERGISTICALLY ACTING HERBICIDAL MIXTURES
- (71) BASF SE ; 67056 Ludwigshafen (DE)  
 (72) O'NEAL, William, B.; 102 Bay View Drive Chapel Hill, NC 27516 (US)  
 KIBLER, Elmar; Im Wachtelschlag 13 67454 Hassloch (DE)  
 WESTBERG, Dan, E.; 105 Windfall Center Cary, NC 27511 (US)  
 WITSCHHEL, Matthias; Höhenweg 12b 67098 Bad Dürkheim (DE)  
 VANTIEGHEM, Herve, R.; Mörikestrasse 5 76297 Stutensee-Staffort (DE)
- (74) Popović Miladin, advokat, Đoka Miraševića 21/III, Podgorica (ME)
- (57) (ME) Sinergetska herbicidna smješa koja sadrži A) najmanje jedan 3-heterociklil-supstituisan benzoil-derivat formule (I) u kojoj promjenljive imaju sljedeća značenja: R<sup>1</sup>, R<sup>3</sup> označavaju halogen, alkil, halogenalkil, alkoksi, halogenalkoksi, alkiltio, alkilsulfinil ili alkilsulfonil; R<sup>2</sup> označava opciono supstituisan heterociklični radikal koji je odabran iz grupe koja se sastoji od izoksazol-3-ila, izoksazol-4-ila, izoksazol-5-ila, 4,5-dihidroizoksazol-3-ila, 4,5-dihidroizoksazol-4-ila i 4,5-dihidroizoksazol-5-ila; R<sup>4</sup> označava vodonik, halogen ili alkil; R<sup>5</sup> označava alkil; R<sup>6</sup> označava vodonik ili alkil; ili jednu od njegovih ekološki kompatibilnih soli; i B) jedinjenje formule (II) ili jednu od njegovih ekološki kompatibilnih soli; i C) najmanje jedno dalje herbicidno jedinjenje koje je odabrano iz grupe koja se sastoji od inhibitora acetolaktatne sintaze (ALS), inhibitora biosinteze lipida i inhibitora fotosinteze; u sinergetski efikasnoj količini. Smješe koje sadrže ove smješe, postupci za proizvodnju ovih smješa i njihova primjena za kontrolisanje (suzbijanje) neželjenih biljaka.

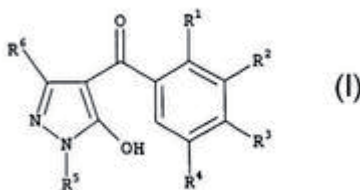



- (51) MKP<sup>(8)</sup>:  
**A61K 9/14**  
**A61K 31/425**  
**A61K 9/20**
- (11) **P-176/08**  
(13) **A**
- (21) P-176/08 (22) 23.08.2004.  
(30) 10/650,178 28.08.2003. US  
(86) PCT/US2004/027401 23.08.2004.  
(87) WO 2005/039551 06.05.2005.
- (54) (ME) **ČVRSTI FARMACEUTSKI DOZNI OBLIK**  
(EN) SOLID PHARMACEUTICAL DOSAGE FORM
- (71) ABBOTT LABORATORIES ; Dept. 377 Bldg AP6A-1, 100 Abbott Park Road, Abbott Park, IL 60064-6008 (US)  
(72) ROSENBERG, Jörg ; Bruchstrasse 29, 67158 Ellerstadt (DE)  
REINHOLD, Ulrich ; Hilgardstrasse 18, 67346 Speyer (DE)  
LIEPOLD, Bernd; U1, 8; Mannheim, 68161 Mannheim (DE)  
DERNDL, Gunther ; Am Dörrling 7, 67273 Herxheim (DE)  
BREITENBACH, Jörg ; Hans Sachs Ring 95a, 68199 Mannheim (DE)  
ALANI, Laman; 4612 Merchant Square, Lansdale, PA 19446 (US)  
GHOSH, Soumojeet; 48826 Central Park Drive, Canton, MI 48188 (US)
- (74) Lutovac Branislav, advokat, Bulevar Ivana Crnojevića 93, Podgorica (ME)
- (57) (ME) Opisan je čvrsti farmaceutski dozni oblik za obezbjeđivanje poboljšane oralne biodostupnosti inhibitora HIV proteaze. Naročito, dozni oblici sadrže čvrste disperzije bar jednog inhibitora HIV proteaze i bar jednog farmaceutski prihvatljivog vodorastvoronog polimera i bar jednog farmaceutski prihvatljivog površinski aktivnog sredstva, pomenuti farmaceutski prihvatljiv vodorastvorni polimer ima  $T_g$  od bar oko 50°C. Poželjno, farmaceutski prihvatljivo površinski aktivno sredstvo ima HLB vrednost od oko 4 do oko 10.

- (51) MKP: (11) **P-177/08**  
**C07K 14/01**  
**C12N 7/04**  
 (13) **A**
- (21) P-177/08 (22) 11.12.2002.  
 (30) 60/340,775 12.12.2001. US  
 60/424,840 08.11.2002. US  
 10/314,512 09.12.2002. US  
 (86) PCT/US2002/39646 11.12.2002.  
 (87) WO 2003/049703 19.06.2003.
- (54) (ME) **HIMERNI INFEKTIVNI DNK KLONOVI, HIMERNI CIRKO VIRUSI SVINJE I NJIHOVA UPOTREBA**  
 (EN) CHIMERIC INFECTIOUS DNA CLONES, CHIMERIC PORCINE CIRCOVIRUSES AND USES THEREOF
- (71) VIRGINIA TECH INTELLECTUAL PROPERTIES, INC.; 2200 Kraft Drive, Suite 1050, Blacksburg, VA 24060,(US)  
 IOWA STATE UNIVERSITY RESEARCH FOUNDATION, INC.; 310 Lab of Mechanics, Ames, IA 50011-2131 (US)
- (72) MENG, Xiang-Jin; 401 Craig Drive, Blacksburg, VA 24060 (US)  
 FENAUX, Martijn; 207B Arlington Road, Redwood City, CA 94062 (US)  
 HALBUR, Patrick, G.; 3211 Kingman Road, Ames, IA 50014 (US)
- (74) Lutovac Branislav, advokat, Bulevar Ivana Crnojevića 93, Podgorica (ME)
- (57) (ME) Ovaj pronalazak odnosi se na infektivne DNK klonove, infektivne himerne DNK klonove cirkovirusa svinja (SCV), vakcine i načine zaštite svinja od viralne infekcije ili "postweaning multisystemic wasting" sindrom (PMWS) koji je uzrokovan od strane SCV2. Novi himerni infektivni DNK klon i njegov izveden avirulentni himerni virus su konstruisani od nepatogenog SCV1 u kome imunogeni ORF gen iz patogenog SCV2 zamenjuje gen iz nepatogenog SCV1, poželjno na istoj poziciji. Himerni virus pogodno zadržava nepatogeni fenotip od SCV1 ali izaziva specifične imune odgovore protiv patogenog SCV2. Ovaj pronalazak dalje obuhvata imunogene polipeptidne ekspresione proizvode.

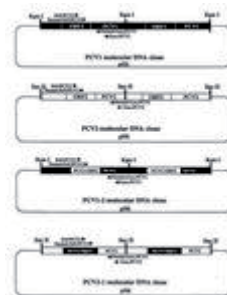

- (51) MKP<sup>(7)</sup>:  
**C07D 471/04**  
**C07D 498/04**  
**C07D 513/04**
- (21) P-178/08 (22) 21.12.1999.  
(30) 60/116,358 19.01.1999. US  
09/468,650 21.12.1999. US  
(86) PCT/US1999/30423 21.12.1999.  
(87) WO 2000/043398 27.07.2000.
- (54) (ME) **TRICIKLIČNI BENZODIAZEPINI KAO ANTAGONISTI RECEPTORA VAZOPRESINA**  
(EN) TRICYCLIC BENZODIAZEPINES AS VASOPRESSIN RECEPTOR ANTAGONISTS
- (71) ORTHO – MCNEIL – JANSSEN PHARMACEUTICALS, INC; Route 202, P.O. Box 300, Raritan, NJ 08869-0602, (US)
- (72) HOEKSTRA, William, J.; 104 San Miguel Place, Chapel Hill, NC 27514, (US)  
DYATKIN, Alexey, B.; Ap. J208, 757 East Main Street, Lansdale, PA 19445 (US)  
MARYANOFF, Bruce, E.; 4029 Devonshire Drive, Forest Grove, PA 18922 (US)  
MATTHEWS, Jay, M.; 305 Walden Lane, Lansdale, PA 19446 (US)
- (74) Lutovac Branislav, advokat, Bulevar Ivana Crnojevića 93, Podgorica (ME)
- (57) (ME) Ovaj pronalazak se odnosi na triciklične benzodiazepine koji su korisni kao antagonisti receptora vazopresina prilikom tretiranja stanja koja obuhvataju povećanu vaskularnu rezistenciju i srčanu insuficijenciju. Opisani su takođe farmaceutske preparati koji sadrže triciklične benzodiazepine iz ovog pronalaska i postupci za tretiranje stanja kao što su hipertenzija, kongestivna srčana smetnja, srčana insuficijencija, koronarni vazospazam, srčana ishemija, ciroza jetre, bubrežni vazospazam, bubrežna smetnja, edem i ishemija mozga, moždani udar, tromboza ili retencija vode.

- (51) MKP<sup>(7)</sup>: (11) **P-179/08**  
**C21 B 9/12** (13) **A**  
**F27 B 1/26**

- (21) P-179/08 (22) 22.03.2002.  
 (30) 09/843,679 27.04.2001. US  
 (86) PCT/US2002/08701 22.03.2002.  
 (87) WO 2002/088400 07.11.2002.

- (54) (ME) **KISEONIČNO-GORIVNI SISTEM SAGORIJEVANJA I NJEGOVA PRIMJENA**  
 (EN) OXY-FUEL COMBUSTION SYSTEM AND USES THEREFOR

(71) JUPITER OXYGEN CORP.; 4825 N. Scott Street, Suite 200 ,Schiller Park, IL 60176 (US)

(72) GROSS, Dietrich, M.; 769 Michigan Avenue, Wilmette, IL 60091 (US)

(74) Lutovac Branislav, advokat, Bulevar Crnojevića 93, Podgorica (ME)

- (57) (ME) Gorivni sistem sa dovodom kiseonika u gorivo obuhvata jednu peć (14) koja ima bar jedan gorionik, dovod kiseonika za dostavljanje kiseonika koji ima unaprijed određenu čistoću, i dovod goriva na bazi ugljenika za dovod goriva na bazi ugljenika. Kiseonik i gorivo na bazi ugljenika unose se u peć (14) u međusobnom stehiometrijskom odnosu da bi se ograničio višak bilo kiseonika. bilo goriva na bazi ugljenika na manje od 5% preko stehiometrijskog odnosa. Sagorijevanje goriva na bazi ugljenika obezbjeđuje temperaturu plamena višu od 2500°C. Struja dimnih gasova iz peći (14) ima u suštini sagorevanjem prizvedena gasovita jedinjenja bez azota od oksidacionog agensa i smanjene količine gasova "staklene bašte". U suštini je potrebno manje goriva na bazi ugljenika nego kod konvencionalnih sistema sagorijevanja, uz istu količinu proizvedene energije.

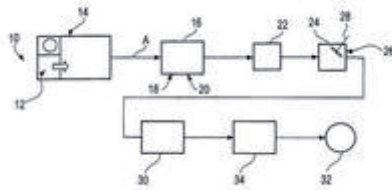

- (51) MKP<sup>(7)</sup>:  
**A61 K 39/395,**  
**CO7 K 16/00**  
**G01 N 33/53**
- (11) **P-181/08**  
 (13) **A**
- (21) P-181/08 (22) 19.08.2003.  
 (30) 60/404,802 19.08.2002. US  
 (86) PCT/US2003/026232 19.08.2003.  
 (87) WO 2004/016769 26.02.2004.
- (54) (ME) **ANTITIJELA USMJERENA NA MONOCITIN HEMOATRAKTANTNI  
 PROTEIN-1 (MCP-1) I NJIHOVA UPOTREBA**

(EN) ANTIBODIES DIRECTED TO MONOCYTE CHEMO-ATTRACTANT PROTEIN-1 (MCP-1) AND USES THEREOF

- (71) ASTRAZENECA AB, SE-151 85 Södertälje, (SE)  
 (72) GUDAS, Jean, M.; 36178 Crystal Springs Drive Newark, CA 94560 (US)  
 HAAK-FRENDSCHO, Mary; 8472 Willow Place Newark, CA 94560 (US)  
 FOORD, Orit; 712 Cayman Lane Foster-City, CA 94404 (US)  
 LIANG, Meina, L.; 115 Glasgow Circle Danville, CA 94526 (US)  
 AHLUWALIA, Kiran; 36525 Bosworth Court Fremont, CA 94536 (US)  
 BHAKTA, Sunil; 24405 Michelson Street Hayward, CA 94545 (US)  
 (74) Lutovac Branislav, advokat, Bulevar Ivana Crnojevića 93, Podgorica (ME)  
 (57) (ME) Realizacije ovde opisanog pronalaska se odnose na antitela usmjerena na antigen monocitnog hemo-atraktantnog proteina-1 (MCP-1) i upotrebe tih antitela. Naročito, u skladu sa nekim realizacijama, daju se potpuno humana monoklonalna antitela usmjerena na antigen MCP-1. Daju se kodirajuće sekvencije nukleotida i sekvencije aminokiselina koje sadrže teški i laki lanac molekula imunoglobulina, a naročito sekvencije koje odgovaraju susjednim sekvencinama teškog i lakog lanca koje premošćuju regione skeleta i/ili regione koji određuju komplementarnost (CDRs), specifično od FR1 do FR4 ili od CDR1 do CDR4. Daju se takođe hibridome ili drugi sojevi ćelija koji izlučuju takve molekule imunoglobulina i monoklonalna antitela.

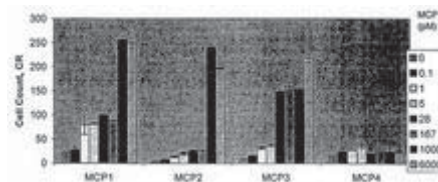

- (51) MKP<sup>(8)</sup>:  
**A61 K 9/12**  
**A61 K 31/437**  
**A61 K 31/4745**  
**A61 P 15/00**  
**A61 P 15/02**  
**A61 P 17/00**  
**A61 P 17/08**  
**A61 P 17/12**  
**A61 P 35/00**  
**A61 P 17/16**  
**A61 P 31/12**  
**A61 P 43/00**
- (11) **P-182/08**  
(13) **A**
- (21) P-182/08 (22) 16.07.2007.  
(30) 60/807,669 18.07.2006. US
- (54) (ME) **FORMULACIJE U OBLIKU PJENE KAO MODIFIKATORI IMUNOG ODGOVORA**  
(EN) IMMUNE RESPONSE MODIFIER FOAM FORMULATIONS
- (71) MEDA AB, SE-170 09 Solna (SE)
- (72) JANET A. Vallejo, 4100 Camberwell Drive North, Eagan, MN 55123, (US)  
SUZANNE S. Leung, 3509 Fairfax Lane, Woodbury, MN 55125, (US)  
PATRICK J. Roddy, 12446 Lighthouse Way Drive, Apt F, Crevecoeur MO 63141, (US)  
TERRI F. Busch, 819 Portland Ave., St. Paul, MN 55104, (US)
- (74) Lutovac Branislav, advokat, Bulevar Ivana Crnojevića 93, Podgorica (ME)
- (57) (ME) Prikazani pronalazak obezbjeđuje farmaceutsku formulaciju u obliku pjene. Generalno, formulacija uključuje terapijski efikasnu količinu imikimoda, sotirimoda ili resikimoda i masne kiseline

(51) MKP<sup>(6)</sup>:**A61 K 31/38****C07 D 333/56**(11) **P-183/08**(13) **A**

(21) P-183/08

(22) 20.03.1997.

(30) 60/014,167

26.03.1996. US

9607110.5

04.04.1996. GB

P-418/98

25.09.1998. YU

(86) PCT/US97/04259

20.03.1997.

(87) WO 97/35571

02.10.1997.

(54) (ME) **BENZOTIOFENI, FORMULACIJE KOJE IH SADRŽE I PROIZVOD**

(EN) BENZOTHIOPHENES, FORMULATIONS CONTAINING SAME, AND METHODS

(71) ELI LILLY AND COMPANY; Lilly Corporate Center, Indianapolis, IN 46285 (US)

(72) ARBUTHNOT, Gordon, N.; 7146 Kingswood Circle, Indianapolis, IN 46256 (US)

DALDER, Brian, W.; 249 Wood Dale, West Lafayette, IN 47906 (US)

HARTAUER, Kerry, J.; 14907 Pacer Court, Carmel, IN 46032 (US)

LUKE, Wayne, D.; 208 Jennings Street, West Lafayette, IN 47906 (US)

STRATFORD, Robert, E., Jr.; 13876 Perrin Drive, Carmel, IN 46032 (US)

(74) Radulović Božidar, advokat, Jovana Tomaševića, Podgorica (ME)

(57) (ME) Ovaj pronalazak izlaže jedinjenja formule (I) i farmaceutski prihvatljive soli i njihove solvate čija je karakteristika što je jedinjenje u obliku čestica i ima specifičan raspon veličina. Ovaj pronalazak dalje izlaže farmaceutske smješe koje sadrže ili su formulisane korišćenjem jedinjenja formule (I) i korišćenje takvih jedinjenja za ublaživanje ljudskih patologija, uključujući osteoporozu, smanjivanje seruma lipida i raka dojke.

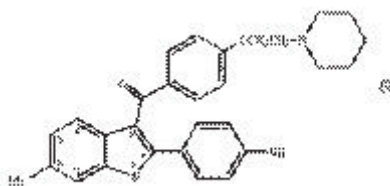

- (51) MKP<sup>(7)</sup>: (11) **P-185/08**  
**A 61 K 31/00** (13) **A**
- (21) P-185/08 (22) 28.07.2000.  
 (30) P 9902559 28.07.1999. HU  
 PCT/HU00/00086 28.07.2000.  
 P-061/02 28.01.2002. YU  
 (86) PCT/HU00/00086 28.07.2000.  
 (87) WO 01/07024 01.02.2001.
- (54) (ME) **FARMACEUTSKI PREPARAT I NJEGOVA PRIPREMA**  
 (EN) PHARMACEUTICAL COMPOSITION AND PREPARATION THEREOF
- (71) CHINOIN Gyógyszer és Vegyészeti Termékek Gyára Zrt., Tó u. 1-5, H-1045 Budapest, (HU)  
 (72) VITÁNYINÉ MORVAI, Magdolna; Alkotmány u. 31. H-1054 Budapest (HU)  
 KOVÁCS, Péterné; Görgényi u. 6/B H-1025 Budapest (HU)  
 KÁLMÁNNÉ MÁTHÉ, Irma; Vasút u. 7/A H-2083 Solymár (HU)  
 JAKAB, Boglárka; Kmetty u. 14. H-1063 Budapest (HU)  
 VÉGELI, Erzsébet; Csuka u. 2 H-1131 Budapest (HU)
- (74) Radulović Božidar, advokat, Jovana Tomaševića, Podgorica (ME)
- (57) (ME) Pronalazak se odnosi na stabilan, čvrsti farmaceutski preparat koji kao aktivne sastojke sadrži paracetamol i drotaverin hidrohlorid u mešavini sa jednom ili više organskih kiselina ili kalijum sorbatom kao stabilizatorima, jednim ili više uobičajeno korišćenih farmaceutskih pomoćnih materijala i po potrebi dodatni aktivni sastojak. Kao dodatni aktivni sastojak može biti upotrebljen kodein fosfat.



- (51) MKP<sup>(7)</sup>:  
**C07D 307/93**
- (11) **P-187/08**  
(13) **A**
- (21) P-187/08 (22) 25.07.2002.  
(30) P 0103089 30.07.2001. HU  
PCT/HU02/00074 25.07.2002.  
P-86/04 28.01.2004. YU  
(86) PCT/HU02/00074 25.07.2002.  
(87) WO 03/011849 13.02.2003.
- (54) (ME) **POSTUPAK ZA PRODUKCIJU BERAPROSTA I NJегоVIH SOLI**  
(EN) **PROCESS FOR THE PRODUCTION OF BERAPROST AND ITS SALTS**
- (71) CHINOIN Gyógyszer és Vegyészeti Termékek Gyára Zrt., Tó u. 1-5, H-1045 Budapest, (HU)  
(72) SZABO, Tibor; Árbóc u. 4 H-1133 Budapest (HU)  
BÓDI, József; Hársfasétány u. 15 H-1203 Budapest (HU)  
DALMADI, Gyula; Kassai u. 7 H-1043 Budapest (HU)  
BALOGHNÉ KARDOS, Zsuzsanna; Dési Huber u. 30 H-1098 Budapest (HU)  
SZEVERÉNYI, Zoltán; Datolya u. 39 H-1163 Budapest (HU)  
(74) Radulović Božidar, advokat, Jovana Tomaševića, Podgorica (ME)  
(57) (ME) Predmetni pronalazak odnosi se na postupak za pripremanje beraprosta formule (I) korišćenjem novih intermedijera.

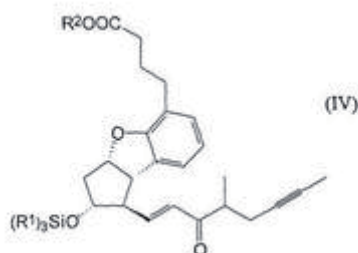

- (51) MKP<sup>(7)</sup>:  
**CO7 D 471/04**  
**A61 K 31/415**  
**A61 P 9/00**  
**A 61 P 35/00**  
**A 61 P 11/00**  
**A 61 P 17/00**  
**A61 P 13/12**  
**A 61 P 3/00**  
**A61 P 25/00**  
**A 61 P 29/00**
- (11) **P-190/08**  
(13) **A**
- (21) P-190/08 (22) 11.11.2003.  
(30) P0203976 15.11.2002. HU  
PCT/HU2003/000095 11.11.2003.  
P-2005/0364 13.05.2005. RS  
(86) PCT/HU2003/000095 11.11.2003.  
(87) WO 2004/046146 03.06.2004.
- (54) (ME) **DERIVATI IMIDAZOKVINOLINA KAO VEZNICI A3 RECEPTORA ADENOZINA**  
(EN) **IMIDAZOQUINOLINE DERIVATIVES AS ADENOSINE A3 RECEPTOR LIGANDS**
- (71) SANOFI-AVENTIS, 174, Avenue de France, F-75013 Paris, (FR)  
(72) ARÁNYI, Peter; Bimbó út 216. H-1026 Budapest (HU)  
BALÁZS, László; Tóth Árpád u. 23/a H-2131 Göd (HU)  
BALOGH, Mária; Barátság u. 21 H-2120 Dunakeszi (HU)  
BÁTORI, Sándor; Rákóczi F. u. 268/A H-1214 Budapest (HU)  
T. NAGY, Lajos; István u. 47 H-1078 Budapest (HU)  
TÍMÁRI, Géza; Zöldfa u. 8. H-2220 Vecsés (HU)  
BOÉR, Kinga; Vizimolnár u.2. H-1031 Budapest (HU)  
KAPUI, Zoltán; Etele 56/a H-1115 Budapest (HU)  
MIKUS, Endre; Ida u. 96 H-1162 Budapest (HU)  
GERBER, Katalin; Szerémi sor 6. H-1117 Budapest (HU)  
VARGÁNÉ SZEREDI, Judit; Telkes u. 12. H-1046 Budapest (HU)  
URBÁN-SZABÓ, Katalin; Szent László u. 158 H-1131 Budapest (HU)  
WALCZ, Erzsébet; Király u. 28/24 H-1061 Budapest (HU)
- (74) Radulović Božidar, advokat, Jovana Tomaševića, Podgorica (ME)  
(57) (ME) Jedinjenja opšte formule (I) gdje su X, Z, R<sup>1</sup>-R<sup>10</sup>, m, n, o, p, r, kao što je dato u opisima  
jaki veznici A<sub>3</sub> receptora za adenzin, poželjno antagonisti.

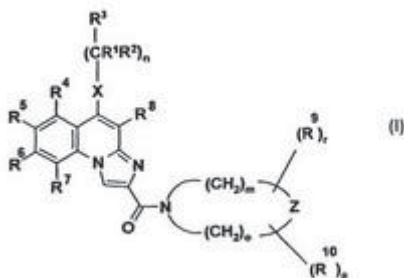

(51) MKP<sup>(7)</sup>:**C07D 215/54****C07D 405/12****C07D 409/12****C07D 265/26****C07C 229/60****A61K 31/47****A61P 11/00**

(21) P-191/08

(22) 23.07.2004.

(30) P 0302440

31.07.2003. HU

P 0401467

21.07.2004. HU

P 0401468

21.07.2004. HU

(86) PCT/HU2004/000080 23.07.2004.

(87) WO 2005/009969 03.02.2005.

(54) (ME) **DERIVATI AMINOKVINOLINA I NJIHOVA UPOTREBA KAO VEZNIKA A3  
ADENOZINA**

(EN) AMINOQUINOLINE DERIVATIVES AND THEIR USE AS ADENOSINE A3 LIGANDS

(71) SANOFI-AVENTIS; 174, avenue de France F-75013 Paris (FR)

(72) ARÁNYI, Péter; Bimbó út 216. H-1026 Budapest (HU)

BÁTORI, Sándor; Rákóczi F. 268/A H-1214 Budapest (HU)

TÍMARÍ, Géza; Zöldfa u. 8. H-2220 Vecsés (HU)

BOÉR, Kinga; Tas u.16. H-2013 Pomáz (HU)

KAPUI, Zoltán; Etele 56/a. H-1115 Budapest (HU)

MIKUS, Endre; Ida u. 96 H-1162 Budapest (HU)

URBÁN-SZABÓ, Katalin; Szent László u. 158. H-1131 Budapest (HU)

GERBER, Katalin; Kós Károly tér 3. H-1192 Budapest (HU)

VARGÁNÉ SZEREDI, Judit; Telkes u. 12. H-1046 Budapest (HU)

FINET, Michel; Szent István u. 41. H-1023 Budapest (HU)

(74) Radulović Božidar, advokat, Vasa Raičkovića 4b, Podgorica (ME)

(57) (ME) Spojevi opšte formule (I) i njihove soli, solventi, izomeri (tautomeri, desmotropi, optički aktivni izomeri) kao i njihove soli i solventi; su jaki adenosin A3 receptori liganda preferirano antagonisti.

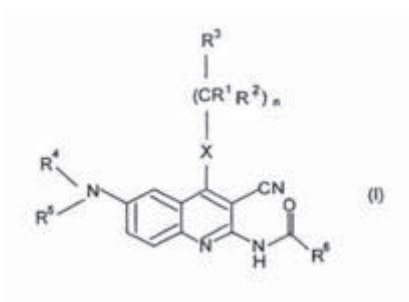

- (51) MKP <sup>(7)</sup>: (11) **P-193/08**  
**C07D 487/04** (13) **A**
- (21) P-193/08 (22) 21.06.2002.  
(30) 011 5393.1 23.06.2001. GB  
60/301,678 28.06.2001. US  
PCT/GB02/02835 21.06.2002.  
P-992/03 15.12.2003. RS  
(86) PCT/GB2002/02835 21.06.2002.  
(87) WO 2003/000695 03.01.2003.
- (54) (ME) **PIROLOPIRIMIDINI KAO INHIBITORI PROTEIN KINAZA**  
(EN) **PYRROLOPYRIMIDINES AS PROTEIN KINASE INHIBITORS**
- (71) AVENTIS PHARMACEUTICALS INC; 55 Corporate Drive, Bridgewater, New Jersey 08807, (US)
- (72) COX, Paul, Joseph; 238 Skyline Drive Millington, NJ 07946 (US)  
MAJID, Tahir, Nadeem; 77 Park Avenue #1511 Hoboken, NJ 07030 (US)  
AMENDOLA, Shelley; 271 Thistle Lane Bedminster, NJ 07921 (US)  
DEPRETS, Stephanie, Daniele; 43 Ford Avenue, Unit 9 Morristown, NJ 07960 (US)  
EDLIN, Chris; 19 Garden Row Hitchin Herts SG5 1QD (GB)  
PEDGRIFT, Brian, Leslie; Aventis Pharma Limited Aventis House 50 Kings Hill Avenue Kings Hill, West Malling Kent ME19 4AH (GB)  
HALLEY, Frank; Aventis Pharma Limited Aventis House 50 Kings Hill Avenue Kings Hill, West Malling Kent ME19 4AH (GB)  
EDWARDS, Michael; Aventis Pharma Limited Aventis House 50 Kings Hill Avenue Kings Hill, West Malling Kent ME19 4AH (GB)  
BAUDOIN, Bernard; Aventis Pharma Limited Adventis House, 50 Kings Hill Avenus Kings Hill West Malling, Kent ME19 4AH (GB)  
McLAY, Iain, McFarlane; 9, Sutton Close Loughton Essex IG10 3DP (GB)  
ALDOUS, David, John; Aventis Pharma Limited Aventis House, 50 Kings Hill Avenue Kings Hill West Malling, Kent ME19 4AH (GB)
- (74) Ćupić Branislav, advokat, Svetozara Markovića 19, Podgorica (ME)
- (57) (ME) Ovaj pronalazak se odnosi na jedinjenja formule (I) na N-oksidge, proljekove, kisjele biozostere, farmaceutski prihvatljive soli ili solvate takvih jedinjenja, ili N-oksidge, prolekove, ili kisjele biozostere takvih soli ili solvata, i na preparate koji sadrže ova jedinjenja, i na postupke tretiranja koji se sastoje u ordiniranju, pacijentu koji ima takvu potrebu, takvih jedinjenja i preparata.

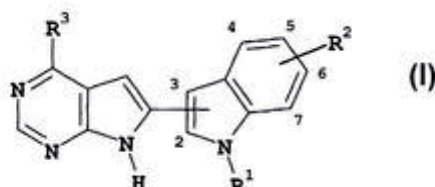

- (51) MKP<sup>(7)</sup>:  
**A61K 9/16**  
**A61K 31/445**  
**A61P 25/18**  
**A61P 25/24**  
**A61P 25/30**  
**A61P 9/10**
- (11) **P-194/08**  
(13) **A**
- (21) P-194/08 (22) 22.11.1999.  
(61) P-414/01  
(30) 09/212,986 16.12.1998. US  
PCT/ US99/27705 22.11.1999.  
P-414/01 11.06.2001. RS  
(86) PCT/US1999/027705 22.11.1999.  
(87) WO 2000/035423 22.06.2000.
- (54) (ME) **ANTAGONIST SEROTONIN RECEPTORA INKAPSULIRAN U BIORAZGRADIVOM POLIMERU I POSTUPAK NJEGOVOG DOBIJANJA**  
(EN) BIODEGRADABLE POLYMER ENCAPSULATED SEROTONIN RECEPTOR ANTAGONIST AND METHOD FOR PREPARING THE SAME
- (71) AVENTIS PHARMACEUTICALS INC; 55 Corporate Drive, Bridgewater, New Jersey 08807, (US)  
(72) KOHN, Rachel, S.; 64 Twin Oaks Oval Springfield, NJ 07081 (US)  
HANLEY, Stephen, J.; 29 Potterstown Road Lebanon, NJ 08833 (US)  
COMISKEY, Stephen, J.; 105 Steeplechase Doylestown, PA (US)  
(74) Čupić Branislav, advokat, Svetozara Markovića 19, Podgorica (ME)  
(57) (ME) Nova klasa biorazgradivih farmaceutskih kompozicija korisnih kao lijekovite kompozicije sa kontinualnim oslobađanjem, uključujući postupke njihovog dobijanja i primjene ovih preparata, kako je opisano i zahtjevano. Postupak dobijanja ovih kompozicija uključuje faze: a) suvog mješanja farmaceutski aktivnog molekula sa biorazgradivim polimerom; b) ekstrudovanja rastopa smješe radi formiranja čvrstog rastvora aktivnog molekula u polimeru; i c) granulacije čvrstog rastvora radi formiranja mikročestica tako da se mogu dobiti injektibilne formulacije. Poželjne realizacije uključuju farmaceutske kompozicije polilaktid-ko-glikolida i (+)- $\alpha$ -(2,3-dimetoksifenil)-1 -(2-(4-fluorofenil)etil)-4-piperidinmetanola (aktivni sastojak) i postupak za njihovo dobijanje. Ove kompozicije oslobađaju aktivni sastojak ravnomjernom brzinom u toku nekoliko dana do nekoliko nedelja. Aktivni sastojak antagonizuje efekte serotonina na 5HT<sub>2A</sub> receptor i koristan je u tretiranju različitih poremećaja kao, na primjer, psihoze uključujući šizofreniju, opsesivno kompulsivni poremećaj, poremećaj spavanja, depresiju, anoreksiju, anksioznost, bolesti zavisnosti i bipolarni proremećaji.

- (51) MKP<sup>(8)</sup>: (11) **P-195/08**  
**C07D 209/08** (13) **A**
- (21) P-195/08 (22) 01.10.2004.
- (61) P-2006/0225
- (30) 60/508,335 03.10.2003. US  
 PCT/US2004/032086 01.10.2004.  
 P-2006/0225 30.03.2006. RS
- (86) PCT/US2004/032086 01.10.2004.
- (87) WO 2005/035496 21.04.2005.

(54) (ME) **PROCES ZA DOBIJANJE N-AMINO SUPSTITUISANIH HETEROCIKLIČNIH JEDINJENJA**

(EN) PROCESS FOR THE PREPARATION OF N-AMINO SUBSTITUTED HETEROCYCLIC COMPOUNDS

- (71) AVENTIS PHARMACEUTICALS INC; 55 Corporate Drive, Bridgewater, New Jersey 08807, (US)
- (72) WEIBERTH, Franz; 114 East Becks Boulevard Ringoes, NJ 08551 (US)  
 LEE, George, E.; 2 Seville Drive Somerville, NJ 08876 (US)  
 HANNA, Reda, G.; 1043 Treeline Drive Allentown, PA 18103 (US)  
 DUBBERKE, Silke; Klobberstrasse 9 65439 Floersheim (DE)  
 UTZ, Roland; Via Lepetit, 140 I-12075 Garessio (IT)  
 MUELLER-LEHAR, Jurgen; Am Zuckerberg 21b 55278 Weinolsheim (DE)
- (74) Čupić Branislav, advokat, Svetozara Markovića 19, Podgorica (ME)
- (57) (ME) Otkrivenje poboljšani proces za dobijanje N-amino azotnih heterocikličnih jedinjenja i za njega zatražena zaštita. U jednom pristupu ovog pronalaska, jedinjenje formule (VI) je dobijeno počevši od odgovarajućeg derivata indola putem N-aminacije i zatim stvaranja hidrazona reakcijom sa keto jedinjenjem u jednom stupnju. Dalja redukcija hidrazona i zatim kuplovanje sa jedinjenjem piridina daje jedinjenje formule VI ili njegovu pogodnu so.

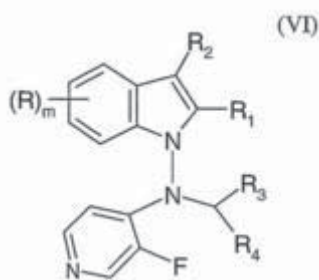

- (51) MKP<sup>(7)</sup>: (11) **P-196/08**  
**E04 C 5/04** (13) **A**
- (21) P-196/08 (22) 08.11.2001.  
 (61) P-288/03  
 (30) A 1889/2000 08.11.2000. AT  
 PCT/AT2001/000351 08.11.2001.  
 P-288/03 14.04.2003. RS  
 (86) PCT/AT2001/00351 08.11.2001.  
 (87) WO/2002/38884 16.05.2002.
- (54) (ME) **ARMATURNA MREŽA ZA ARMIRANI BETON**  
 (EN) REINFORCING MAT FOR REINFORCED CONCRETE
- (71) AVI ALPENLÄNDISCHE VEREDELUNGS-INDUSTRIE GESELLSCHAFT M.B.H. ; Gustinus-  
 Ambrosi-Strasse 1-3 A-8074 Raaba (AT)
- (72) RITTER, Klaus; Peterstalggasse 157 A-8042 Graz (AT)  
 MATZ, Klaus; Kollerweg 17 A-8044 Graz-Weinitzen (AT)
- (74) Ćupić Branislav, advokat, Svetozara Markovića 19, Podgorica (ME)
- (57) (ME) Ojačana mreža (1) za armirani beton, koja se sastoji iz uzdužnih i poprečnih žica (2, 5), koje se ukrštaju pod pravim uglom i koje su međusobno zavarene na mjestima zavarivanja, sa dve ivične uzdužne ivice po ivici ojačane mreže koje su u ravni mreže u obliku petlje savijeni unazad i sa njima zavareni, pri čemu su u centralnom području (Z) ojačane mreže postavljene uzdužne žice imaju iste međusobna osna rastojanja (a) i iste površine poprečnog preseka (F), i pri čemu ojačana mreža posjeduje sa obe uzdužne strane ivična područja (R), koja se sastoje iz jednog para paralelnih ivičnih uzdužnih žica sa jednim međusobnim osnim rastojanjem (c), koje je manje od osnog rastojanja uzdužnih žica u centralnom području ojačane mreže i sa osnim rastojanjem (b) unutrašnjih ivičnih uzdužnih žica u odnosu na susjednu uzdužnu ivicu centralnog područja, koje je veće od osnog rastojanja uzdužnih žica u centralnom području ojačane mreže, i posjeduje savijene ivice (7).

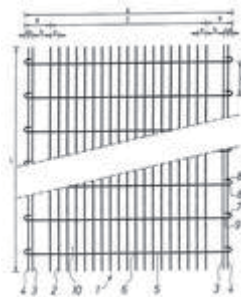

- (51) MKP<sup>(7)</sup>:  
**C12N 15/32**  
**C12N 15/82**  
**C07K 14/325**  
**A01H 5/00**  
**A01H 5/10**
- (11) **P-199/08**  
 (13) **A**
- (21) P-199/08 (22) 19.08.1999.  
 (30) 60/097,150 19.08.1998. US  
 PCT/US1999/18883 19.08.1999.  
 P-135/01 19.02.2001. RS  
 (86) PCT/US1999/18883 19.08.1999.  
 (87) WO 00/11185 02.03.2000.
- (54) (ME) **POBOLJŠANA EKSPRESIJA INSEKTICIDNOG PROTEINA CRY3B KOD BILJAKA**  
 (EN) IMPROVED EXPRESSION OF CRY3B INSECTICIDAL PROTEIN IN PLANTS
- (71) MONSANTO COMPANY (DELAWARE CORPORATION); 800 North Lindbergh Boulevard St. Louis, Missouri 63189 (US)
- (72) ROMANO, Charles, P.; 38 Charlesdale Road Medfield, MA 02052 (US)
- (74) Radulović Božidar, advokat, Vasa Raičkovića 4b, Podgorica (ME)
- (57) (ME) Predmetni pronalazak otkriva metode i jedinjenja koja sadrže grupu novih ekspresionih kaseti koje obezbjeđuju značajno poboljšane nivoe akumulacije za tvrdokrilce inhibitornih Cry3B i Cry3B varijanti sekvenci amino kiselina kada se one ekspimiraju u biljkama. Preferirani oblici pronalaska obezbjeđuju najmanje do deset puta više nivoe proteina koji kontroliše insekte u odnosu na najviše nivoe dobijene korišćenjem prethodnih jedinjenja. U detaljima, transgeni kukuruz koji eksprimira visoke nivoe proteina dizajniran da pokazuje povećanu toksičnost prema štetnim tvrdokrilcima isporučuje superiorne nivoe zaštite od insekata i manje vjerovatno da podrži razvoj populacija ciljnih insekata koje su rezistentne na insekticidno aktivan protein.



(51) MKP<sup>(7)</sup>:**A61K 9/22****A61K 9/32**(11) **P-200/08**(13) **A**

(21) P-200/08 (22) 28.08.1998.

(30) 08/919,221 28.08.1997. US

PCT/US1998/17342 28.08.1998.

P-111/00 28.02.2000. RS

(86) PCT/US1998/17342 28.08.1998.

(87) WO 99/11244 11.03.1999.

(54) (ME) **SISTEMI KOJI OBEZBJEĐUJU PODRŽANO OSLOBAĐANJE LIJEKA**

(EN) SUSTAINED RELEASE DRUG DELIVERY DEVICES

(71) CONTROL DELIVERY SYSTEMS, INC.; 400 Pleasant Street, Watertown, MA 02108 (US)

(72) CHEN, Jianbing; 50 Sandvick Road, Belmont, MA 02478 (US)

ASHTON, Paul; 19 Brimmer Street, Boston, MA 02108 (US)

(74) Radulović Božidar, advokat, Vasa Raičkovića 4b, Podgorica (ME)

(57) (ME) Obezbjedeći su postupak i sistem za tretiranje organizma sisara radi dobijanja željenog lokalnog ili sistemskog fiziološkog ili farmakološkog efekta. Postupak obuhvata primjenu sistema za isporuku lijeka sa podržanim oslobađanjem lijeka u organizmu sisara koji treba takav tretman na područje gdje se želi oslobađanje efektivnog agensa gdje postupak obezbjeđuje da efektivni agens prolazi kroz sistem na kontrolisan način. Sistem obuhvata unutrašnje jezgro ili rezervoar koji obuhvata efektivni agens; prvi prevlačeći sloj koji je propustljiv za prolazak efektivnog agensa; drugi prevlačeći sloj koji je uglavnom nepropustljiv za prolazak efektivnog agensa; i treći prevlačeći sloj, koji je propustljiv za prolazak efektivnog agensa. Prvi prevlačeći sloj prekriva bar dio unutrašnjeg jezgra. Drugi prevlačeći sloj prekriva bar dio prvog prevlačećeg sloja i unutrašnjeg jezgra; gdje bar mali dio prvog prevlačećeg sloja ili unutrašnjeg jezgra nije prekriven sa drugim prevlačećem slojem. Drugi prevlačeći sloj obuhvata nepropustljiv film i bar jedan nepropustljiv disk. Treći prevlačeći sloj uglavnom potpuno prekriva drugi prevlačeći sloj i neprevlačeni dio prvog prevlačećeg sloja ili unutrašnjeg jezgra.

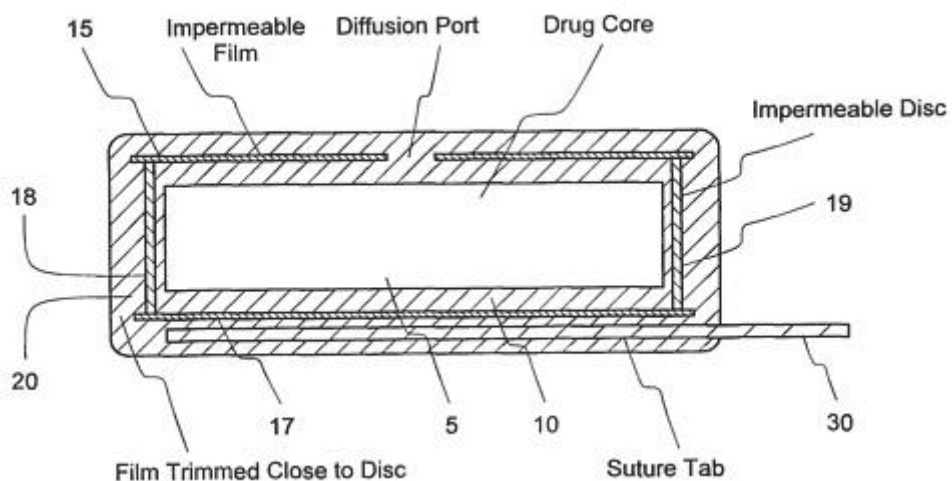

- (51) MKP<sup>(8)</sup>:  
**A61K 9/16**  
**C07H 17/08**  
**A61K9/50**
- (11) **P-201/08**  
(13) **A**
- (21) P-201/08 (22) 28.08.2000.  
(30) 99/10810 26.08.1999. FR  
(86) PCT/FR2000/002393 28.08.2000.  
(87) WO/2001/014393 01.03.2001.
- (54) (ME) **SFERNI AGLOMJerATI TELITROMICINA, POSTUPAK ZA NJIHOVO DOBIJANJE I NJIHOVA PRIMJENA U DOBIJANJU FARMACEUTSKIH OBLČIKA**  
(EN) SPHERICAL TELITHROMYCIN CLUSTERS, METHOD FOR THE PRODUCTION AND USE THEREOF IN THE PREPARATION OF PHARMACEUTICAL FORMS
- (71) AVENTIS PHARMA S.A. [FR/FR]; 20, avenue Raymond Aron F-92160 Antony (FR)  
(72) GODARD, Jean-Yves; 1A, place des Fêtes F-93340 Le Raincy (FR)  
ROGNON, Valérie; 5, rue des Fougères F-93470 Coubron (FR)  
(74) Čupić Branislav, advokat, Svetozara Markovića 19, Podgorica (ME)  
(57) (ME) Pronalazak ima za objekat sferne aglomerate telitromicina. Pronalazak ima takođe za objekat postupak dobijanja sfernih aglomerata telitromicina, okarakterisan time što se priprema supsenzija kristala faze koja je nerastvorna u telitromicinu koja kristališe brzo. Sferni aglomerati pronalaska nalaze svoju primjenu u pripremanju mikrokapsula.

- (51) MKP<sup>(8)</sup>: (11) **P-203/08**  
**A61K 31/445** (13) **A**
- (21) P-203/08 (22) 29.07.1999.  
(30) 09/143,135 28.08.1998. US  
(86) PCT/US1999/017331 29.07.1999.  
(87) WO/2000/012090 09.03.2000.
- (54) (ME) **PRIMJENA R(+)- $\alpha$ -(2,3-DIMETOKSIFENIL)-1-[2-(4-FLUOROFENIL) ETIL] -4 PRIPERIDINMETANOL ZA LIJEČENJE POREMEĆAJA SPAVANJA**  
(EN) THE USE OF R(+)- $\alpha$ -(2,3-DIMETHOXYPHENYL)-1-[2-(4-FLUOROPHENYL)ETHYL]-4-PIPERIDINEMETHANOL FOR THE TREATMENT OF SLEEP DISORDERS
- (71) AVENTIS PHARMACEUTICALS INC. [US/US]; Route 202-206 P.O. Box 6800 Bridgewater, NJ 08807-0800 (US)
- (72) MONDADORI, Cesare; 44 Hartley Lane Basking Ridge, NJ 07920 (US)  
SORENSEN, Stephen, M.; 33 Chester Woods Drive Chester, NJ 07930 (US)  
HITCHCOCK, Janice, M.; 712 Whitenack Court Neshanic Station, NJ 08853 (US)
- (74) Ćupić Branislav, advokat, Svetozara Markovića 19, Podgorica (ME)
- (57) (ME) Postupak za liječenje jednog pacijenta od poremećaja spavanja davanjem pacijentu jedne djelotvorne količine R(+)- $\alpha$ -(2,3-dimetoksifenil)-1-[2-(4-fluorofenil)etil]-4-piperidinmetanola ili neke njegove farmaceutski prihvatljive soli pacijentu kome je potrebno takvo liječenje .

- (51) MKP<sup>(8)</sup>:  
**A61K 47/12**  
**A61K 47/40**
- (11) **P-204/08**  
(13) **A**
- (21) P-204/08 (22) 10.12.2001.  
(30) 00/16071 11.12.2000. FR  
(86) PCT/FR2001/003903 10.12.2001.  
(87) WO/2002/047660 20.06.2002.
- (54) (ME) **FARMACEUTSKI OBLIK DRONEDARONA ZA PARENTERALNU UPOTREBU**  
(EN) PHARMACEUTICAL DRONEDARONE COMPOSITION FOR PARENTERAL ADMINISTRATION
- (71) SANOFI-SYNTHELABO [FR/FR]; 174, avenue de France, F-75013 Paris (FR)  
(72) SANOFI-SYNTHELABO [FR/FR]; 174, avenue de France, F-75013 Paris (FR)  
BOURRIAGUE-SEVE, Frédérique [FR/FR]; Le Village F-34190 Ferrieres les Verreries (FR)  
BREUL, Thierry [FR/FR]; 118, avenue F. de Lesseps F-34110 Frontignan  
(74) Ćupić Branislav, advokat, Svetozara Markovića 19, Podgorica (ME)  
(57) (ME) Ovaj se pronalazak odnosi na farmaceutski oblik za parenteralnu upotrebu, okarakterisan je time što uključuje: dronedaron ili neku od njegovih farmaceutski prihvatljivih soli kao aktivnog principa; fiziološki prihvatljiv puferovani rastvor koji održava pH farmaceutskog oblika između 3 i 5; fiziološki prihvatljiv u vodi rastvoran  $\beta$ -ciklodekstrinski derivat.

(51) MKP<sup>(8)</sup>:

**A 61 K 31/4375**

**A 61 K 31/4745**

**A 61 L 2/00**

(21) P-206/08

(22) 17.07.2007.

(30) 60/820,876

31.07.2006. US

(54) (ME) **STERILNE FORMULACIJE MODIFIKATORA IMUNSKOG ODGOVORA I POSTUPCI DOBIJANJA**

(EN) IMMUNE RESPONSE MODIFIER STERILE FORMULATIONS AND METHODS

(71) MEDA AB, Pipers väg 2A, Box 906, SE-170 09 Solna, SE

(72) STOESZ James D., 6810 Arlene Avenue, Inver Grove Heights, MN 55077, US

STATHAM Alexis S., 7230 Military Road, Woodbury, Minnesota 55129, US

TRUONG Myhanh T., 6986 Timber Ridge Trail South, Cotage Grove, MN 55016, US

(74) Lutovac Branislav, advokat, Bulevar Ivana Crnojevića 93, Podgorica (ME)

(57) (ME) Opisana je farmaceutska kompozicija koja sadrži aktivnu supstancu izabranu iz grupe koju čine imikuimod (1-(2-metilpropil)-1H-imidazo[4,5-c]hinolin-4-amin), sotirimod (2-metil-1-(2-metilpropil)-1H-imidazo[4,5-c][1,5]naftiridin-4-amin) i rezikuimod (4-amino- $\alpha$ ,  $\alpha$ -dimetil-2-etoksimetil-1H-imidazo[4,5-c]hinolin-1-etanol) koja je stabilna prema sterilizaciji i pogodna za lokalnu primenu direktno na mesta na tkivu koja su probijena i koja je bila sterilizovana, i upakovana kompozicija koja je sterilizovana i postupke sterilizacije ovih jedinjenja.

- (51) MKP<sup>(8)</sup>: (11) **P-209/08**  
**C07D 495/04** (13) **A**
- (21) P-209/08 (22) 23.07.2004.  
(30) 60/501,159 08.09.2003. US  
(86) PCT/US2004/023814 23.07.2004.  
(87) WO/2005/026175 24.03.2005.
- (54) (ME) **TIENOPIRAZOLI**  
(EN) THIENOPYRAZOLES
- (71) AVENTIS PHARMACEUTICALS INC. [US/US]; 300 Somerset Corporate Boulevard, Bridgewater, NJ 08807 (US)
- (72) JURCAK, John, Gerard; 2431 13th Street Bethlehem, PA 18020 (US)  
BARRAGUE, Matthieu; 652 First Street, Apartment 4B Hoboken, NJ 07030 (US)  
GILLESPIE, Timothy, Alan; 42 Foxhill Lane Hillsborough, NJ 08844 (US)  
EDWARDS, Michael, Louis; 31 Rolling Hill Drive Morristown, NJ 07960 (US)  
MUSICK, Kwon, Yon; 13 Hidden Pond Road Raritan, NJ 08869 (US)  
WEINTRAUB, Philip, Marvin; 33 Casale Drive South Warren, NJ 07059 (US)  
DU, Yan; 23 Sterling Drive Bridgewater, NJ 08807 (US)  
DHARANIPRAGADA, Ramalinga, M.; 805 Taggart Drive Belle Mead, NJ 08502 (US)  
PARKAR, Ashfaq, Ahmed; 141 Dunellen Avenue Piscataway, NJ 08854 (US)
- (74) Ćupić Branislav, advokat, Svetozara Markovica 19, Podgorica (ME)
- (57) (ME) Tienopirazoli, njihova priprema, farmaceutski preparati koji sadrže ova jedinjenja i njihova farmaceutsko upotreba u liječenju bolesnih stanja koja se mogu mijenjati inhibicijom protein kinaze, naročito tirozin kinaze koja se može indukovati interleukinom-2.

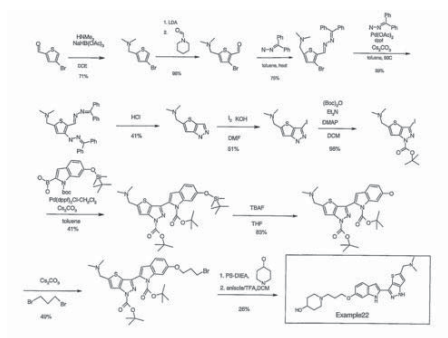

- (51) MKP<sup>0</sup>:  
**A61K 31/341**  
**A61K 31/38**  
**A61K 31/40**
- (11) **P-211/08**  
 (13) **A**
- (21) P-211/08 (22) 10.02.2005.  
 (30) 60/546,011 20.02.2004. US  
 (86) PCT/US2005/004108 10.02.2005.  
 (87) WO/2005/082350 09.09.2005.
- (54) (ME) **DERIVATI FUROSEMIDA KAO MODULATORI HM74N I NJIHOVA PRIMJENA LIJEČENJU INFLAMACIJE**  
 (EN) FUROSEMIDE DERIVATIVES AS MODULATORS OF HM74 AND THEIR USE FOR THE TREATMENT OF INFLAMMATION
- (71) AVENTIS PHARMACEUTICALS INC. [US/US]; 300 Somerset Corporate Boulevard Bridgewater, NJ 08807-2854 (US)  
 (72) MINNICH, Anne; 2 Knoll Court Flemington, NJ 08822 (US)  
 KUNTZWEIFLER, Theresa; 18 Mullens Lane Bernardsville, NJ 07924 (US)  
 EISHINGDRELO, Haifeng; 17 Fletcher Drive Montville, NJ 07045 (US)  
 ANGELASTRO, Michael; 212 Porter Way East Bridgewater, NJ 08807 (US)  
 LANG, Han-Jochen; Ruedesheimer Str. 7 D-65719 Hofheim-Wallau (DE)
- (74) Čupić Branislav, advokat, Svetozara Markovića 19, Podgorica (ME)  
 (57) (ME) Čelije domaćini koji eksprimiraju HM74 su korišćene za dobijanje furosemid-sličnih molekula koja imaju agonističku aktivnost i sljedeću strukturnu formulu:

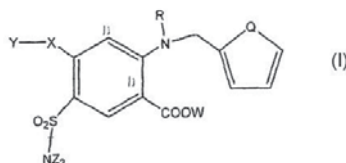

- (51) MKP<sup>0</sup>: (11) **P-212/08**  
**A61K 31/4439** (13) **A**
- (21) P-212/08 (22) 14.02.2002.  
 (30) 60/268,846 15.02.2001. US  
 0119435.6 09.08.2001. GB  
 (86) PCT/US2002/005501 14.02.2002.  
 (87) WO/2002/064126 22.08.2002.
- (54) (ME) **POSTUPAK ZA TRETIRANJE DEMIJELINACIONIH BOLESTI ILI STANJA**  
 (EN) **METHOD OF TREATING OF DEMYELINATING DISEASES OR CONDITIONS**
- (71) AVENTIS PHARMACEUTICALS INC. [US/US]; 300 Somerset Corporate Boulevard, Bridgewater, NJ 08807-2854 (US)
- (72) SMITH, Craig, P.; 531 Brookside Lane Hillsborough, NJ 08844 (US)  
 RATHBONE, Michel, P.; 15 Ricardo Court Hamilton, Ontario L8N 3Z5 (CA)  
 PETTY, Margaret; 64 Bradley Lane Bridgewater, NJ 08807 (US)  
 RAMPE, David; 36 Prospect Street Bernardsville, NJ 07924 (US)
- (74) Ćupić Branislav, advokat, Svetozara Markovića 19, Podgorica (ME)
- (57) (ME) N-(piridinil)-1il-indol-1-amini formule I, predstavljaju jedinstvenu kombinaciju svojstava blokiranja i kalijumovih i natrijumovih kanala. Ova jedinjenja su korisna u tretmanu demijelinacionih bolesti i stanja, kao što su multipla skleroza, povreda kičmene moždine, traumatska povreda mozga i moždani udar. Ova jedinjenja su takođe korisna u rehabilitaciji od moždanog udara, tretmanu iritacije i disfunkcije bešike i u tretmanu neuropatskog bola i bola izazvanog hemokinom.

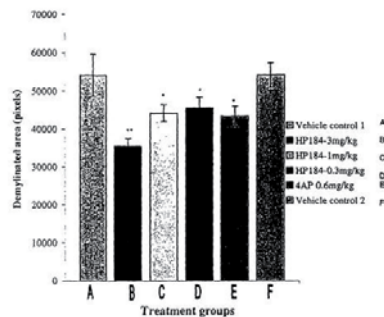



(51) MKP<sup>0</sup>:**C07C 271/12****C07C 271/14****C07C 271/16****C07C 271/18****C07C 271/20****C07D 213/40****C07D 215/12****C07D 217/18****C07D 241/12****C07D 261/08****C07D 285/06****C07D 307/91****C07D 333/20****C07D 333/58**(11) **P-213/08**(13) **A**

(21) P-213/08

(22) 22.01.2004.

(30) 03/00704

23.01.2003. FR

(86) PCT/FR2004/000139

22.01.2004.

(87) WO/2004/067498

12.08.2004.

(54) (ME) **DERIVATI ARILALKILKARBAMATA, NJHOVO DOBIJANJE I UPOTREBA U TERAPIJI**

(EN) RYL ALKYL CARBAMATE DERIVATIVES PRODUCTION AND USE THEREOF IN THERAPY

(71) SANOFI-AVENTIS [FR/FR]; 174, avenue de France, F-75013 Paris (FR)

(72) ABOUABDELLAH, Ahmed; 2, rue des Eglantiers F-94320 Thiais (FR)

ALMARIO GARCIA, Antonio; 26, avenue Roger Salengro F-92290 Chatenay Malabry (FR)

HOORNAERT, Christian; 49, avenue Aristide Briand F-92160 Antony (FR)

RAVET, Antoine; 9, rue J.Margottin F-92340 Bourg la Reine (FR)

(74) Ćupić Branislav, advokat, Svetozara Markovica 19, Podgorica (ME)

(57) (ME) Pronalazak se odnosi na jedinjenja opšte formule (I) gdje je n= ceo broj od 1 do 7, A je odabran iz jedne ili više grupa X, Y i/ili Z, X=C<sub>1-2</sub> alkilen, po potrebi supstituisan jednim ili više C<sub>1-2</sub> alkil, C<sub>3-7</sub> cikloalkil ili C<sub>3-7</sub> cikloalkil-C<sub>1-6</sub> alkilen grupa, Y=C<sub>2</sub> alkenilen po potrebi supstituisan jednim ili više C<sub>1-12</sub> alkil, C<sub>3-7</sub> cikloalkil ili C<sub>3-7</sub> cikloalkil-C<sub>1-9</sub> alkilen grupa, Z= C<sub>3-7</sub> cikloalkil grupa formule (II), (III), m=ceo broj od 1 do 5, p i q su celi brojevi definisani tako da je p+q broj od 1 do 5, R<sub>1</sub> = H, halogen, hidroksil, cijano, nitro, C<sub>1-4</sub> alkil, C<sub>1-4</sub> alkoksi, C<sub>1-4</sub> tioalkil, C<sub>1-4</sub> fluoroalkil, C<sub>1-4</sub> fluoroalkoksi, C<sub>1-4</sub> fluorotioalkil, R<sub>2</sub>=H, hlogen, cijano, nitro, hidroksil, C<sub>1-4</sub> alkil, C<sub>1-4</sub> alkoksi, C<sub>1-4</sub> tioalkil, C<sub>1-4</sub> fluoroalkil, C<sub>1-4</sub> fluoroalkoksi, C<sub>1-4</sub> fluorotioalkil ili aril ili heteroaril grupa, po potrebi supstituisana jednim ili nekoliko supstituenata, R<sub>3</sub> je grupa opšte formule CHRC<sub>4</sub>CONHR<sub>5</sub>, gdje je R<sub>4</sub>= H, ili C<sub>1-3</sub> alkil i R<sub>5</sub> = H ili C<sub>1-3</sub> alkil, C<sub>3-5</sub> cikloalkil, C<sub>3-7</sub> cikloalkil-C<sub>1-6</sub> alkilen, baza, adicijona so kiseline, hidrat ili solvat. Za primjenu u terapiji.

- (51) MKP<sup>0</sup>: (11) **P-214/08**  
**A61K 31** (13) **A**  
**C07D 487/04**
- (21) P-214/08 (22) 17.12.2004.  
(30) 03293236.0 19.12.2003. EP  
(86) PCT/EP2004/014846 17.12.2004.  
(87) WO/2005/058908 30.06.2005.
- (54) (ME) **SUPSTITUISANI DERIVATI 8'PIRI(MI)DINIL-DIHIDROSPIRO-/**  
**CIKLOALKILAMIN/-PIRIMIDON/1,2-A/6-ONA**  
(EN) SUBSTITUTED 8'-PYRI(MI)DINYL-DIHYDROSPIRO-[CYCLOALKYLAMINE]-  
PYRIMIDO[1,2-a]PYRIMIDIN-6-ONE DERIVATIVES
- (71) SANOFI-AVENTIS [FR/FR]; 174 avenue de France, F-75013 Paris (FR)  
(72) CHEREZE, Nathalie; 60 bis Boulevard du Maréchal Joffre F-92340 Bourg La Reine (FR)  
LOCHEAD, Alistair; 95, rue de Paris F-94220 Charenton le Pont (FR)  
SAADY, Mourad; 1 avenue du Général Dodds F-75012 Paris (FR)  
SLOWINSKI, Franck; 41, Grande Rue F-77230 Thieux (FR)  
YAICHE, Philippe; 2, place Marc Sangnier F-93260 Les Lilas (FR)
- (74) Ćupić Branislav, advokat, Svetozara Markovica 19, Podgorica (ME)
- (57) (ME) Pronalazak se odnosi na derivate dihidrospiro-[eikloalkil-amin]-pirimidona formule (I) ili njihove soli: gdje X predstavlja dva atoma vodonika, atom sumpora, atom kiseonika ili C<sub>1-2</sub> alkil grupu i atom vodonik; Y predstavlja vezu, karbonil grupu, metilen grupa po potrebi supstituisana; R<sub>1</sub> je 2,3 ili 4-piridinski prsten ili 2.4 ili 5-pirimidinski prsten, gdje je prsten po potrebi supstituisan; R<sub>2</sub> je prsten benzena ili naftalena; pri čemu su prstenovi p potrebi supstituisani; R<sub>3</sub> redstavlja atom vodonika. C<sub>1-6</sub> alkil grupu ili atom halogena; R<sub>4</sub> je atom vodonika, C<sub>1-4</sub> alkoksi karbonil grupa. C<sub>3-6</sub> cikloalkil karbonil grupa, benzoil grupa. C<sub>1-6</sub> alkil grupa, gdje su grupe po potrebi supstituisane; o i m su 1 ili 2; n je 0 do 3; p je 0 do 2; i q i p su 0 do 2. Pronalazak se takođe odnosi na lekove koji sadrži ovaj derivat ili njegove soli kao aktivnu komponentu za prevenciju i/ili na terapijsko lečenje neurodegenerativnih oboljenja izazvanih nekontrolisanom kativnošću GSK3β kao što je na primer Alzheimer-ova bolest.

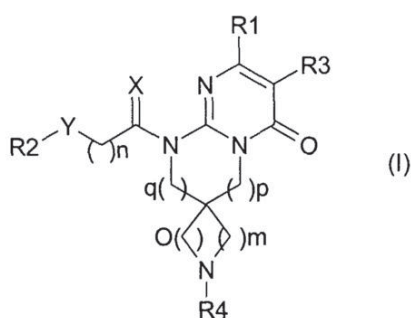

- (51) MKP<sup>0</sup>: (11) **P-215/08**  
**A61B 10/00** (13) **A**
- (21) P-215/08 (22) 23.09.2004.  
 (30) 2004 000658 23.09.2004. NL  
 (86) PCT/NL2004/000658 23.09.2004.  
 (87) WO/2006/033569 30.03.2006.
- (54) (ME) **INSTRUMENT ZA UZIMANJE UZORKA ĆELIJA TKIVA**  
 (EN) SAMPLER
- (71) PANTARHEI BIOSCIENCE B.V. [NL/NL]; Boslaan 13, NL-3701 CH Zeist (NL)  
 (72) WIEGERINCK, Martinus, Antonius, Hermanus, Maria; Pelikaan 8 NL-5613 CJ Eindhoven (NL)  
 COELINGH BENNINK, Herman, Jan, Tijmen; Duinroos 3 NL-2202 DA Noordwijk (NL)  
 BOERRIGTER, Petrus, Jacobus; Catharinaalaan 5 NL-7316 CP Apeldoorn (NL)
- (74) Ćupić Branislav, advokat, Svetozara Markovica 19, Podgorica (ME)
- (57) (ME) Instrument za samostalno uzimanje uzoraka ćelija iz telesnih šupljina, na primjer uzoraka ćelija iz grlića materice. Optimalan pristup grliću materice se postiže činjenicom da instrument sadrži krutu plastičnu cijev koja je zaobljena sa prednje strane. Kao posljedica toga, tokom uvođenja instrumenta u telesnu šupljine od strane korisnika, instrument se može precizno postaviti u grlić materice. Dalje, instrument je čvrsto obuhvaćen tkivom vagine tako da je moguće sprečiti isticanje tečnosti za ispiranje čime se postiže da se uzimanje uzorka izvede pomoću relativno male količine tečnosti za ispiranje uz dobijanje kvalitetnog uzorka sa visokom koncentracijom ćelija iz tkiva grlića materice. Na ovaj način je moguće pristupiti mjestu uzimanja uzorka na jednostavan i precizan način bez oštećenja tkiva. Kao posljedica toga što cev instrumenta istovremeno predstavlja i cilindar sa klipom, moguće je, najpre izvršiti ispiranje željenog mesta rastvorom upotrebom sklopa cilindra i klipa a zatim i uzimanje uzorka povlačenjem klipa unazad.

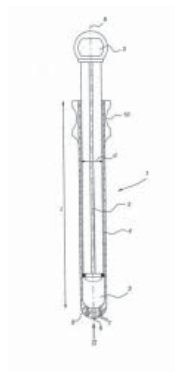

- (51) MKP<sup>0</sup>:  
**C07K 14/705**  
**A61K 38/00**
- (11) **P-217/08**  
(13) **A**
- (21) P-217/08 (22) 20.05.2002.  
(30) 60/293,343 24.05.2001. US  
(86) PCT/US2002/015910 20.05.2002.  
(87) WO/2002/094852 28.11.2002.
- (54) (ME) **TACI-IMUNOGLOBULINSKI FUZIONI PROTEINI**  
(EN) TACI-IMMUNOGLOBULIN FUSION PROTEINS
- (71) ZYMOGENETICS, INC. [US/US]; 1201 Eastlake Avenue East Seattle, WA 98102 (US)  
(72) RIXON, Mark, W.; 3724 248th Place SE Issaquah, WA 98029 (US)  
GROSS, Jane, A.; 4258 NE 74th Street Seattle, WA 98115 (US)  
(74) Radulović Božidar, advokat, Jovana Tomaševića 9/III-1, Podgorica (ME)  
(57) (ME) Molekuli koji se onemogućavaju vezivanje receptora za faktor nekroze tumora za njegov ligand, kao što je rastvorljivi receptor, dokazali su svoju korisnost kako u osnovnim istraživanjima, tako i u vidu terapijskih sredstava. Predmetni pronalazak obezbjeđuje poboljšani rastvorljivi transmembranski aktivator i modulator kalcijuma i interaktor sa ciklofilinskim ligandom (TACI) receptor.

- (51) MKP<sup>(7)</sup>:  
**C07D 405/06**  
**C07D 409/06**

- (11) **P-218/08**  
 (13) **A**

- (21) P-218/08 (22) 29.12.2000.  
 (30) 00/00113 06.01.2000. FR  
 (86) PCT/FR2000/003741 29.12.2000.  
 (87) WO/2001/049684 12.07.2001.

(54) (ME) **NOVI TETRAHIDROPIRINIDI, POSTUPAK NJIHOVOG DOBIJANJA I FARMACEUTSKI PREPARATI KOJI IH SADRŽE**

(EN) NOVEL TETRAHYDROPYRIDINES, PREPARATION METHOD AND PHARMACEUTICAL COMPOSITIONS CONTAINING SAME

- (71) SANOFI-SYNTHELABO [FR/FR]; 174 avenue de France, F-75013 Paris (FR)  
 (72) BARONI, Marco; Via Umberto I, 9 I-20010 Vanzago (IT)  
 BOURRIE, Bernard; 138, rue des Kermes F-34980 Saint Gely du Fesc (FR)  
 CARDAMONE, Rosanna; Via al Roccolo, 5C I-2100 Como (IT)  
 CASELLAS, Pierre; 10, rue Carl-van-Linné F-34090 Montpellier (FR)  
 (74) Ćupić Branislav, advokat, Svetozara Markovica 19, Podgorica (ME)  
 (57) (ME) Pronalazak se odnosi na jedinjenje formule (I) gdje: R<sub>1</sub> predstavlja atom vodonika ili halogena, ili grupu CFR<sub>3</sub>; R<sub>2</sub> i R<sub>3</sub> predstavljaju nezavisno atom vodonika ili metal grupu; n i n' predstavljaju svaki nezavisno 0 ili 1; \* predstavljaju položaje vezivanja; A predstavlja N ili CH; X predstavlja atom sumpora ili kisonika; R<sub>4</sub> i R<sub>5</sub> predstavljaju nezavisno atom vodonika ili (C<sub>1</sub>-C<sub>6</sub>) alkil grupu; isto kao na njihove soli ili solivate. Pronalazak se takođe odnosi na postupak za dobijanje pomenutih jedinjenja i farmaceutskih preparata koji ih sadrže.

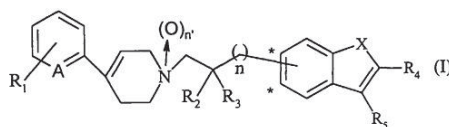

- (51) MKP<sup>0</sup>: (11) **P-219/08**  
**C07D 231/14** (13) **A**
- (21) P-219/08 (22) 04.11.2002.  
(30) 01/14579 08.11.2001. FR  
(86) PCT/FR2002/003765 04.11.2002.  
(87) WO/2003/040105 15.05.2003.
- (54) (ME) **POLIMORFNI OBLIK RIMONABANATA FARMACEUTSKI SASTAV I METODE ZA NJEGOVO DOBIJANJE**  
(EN) POLYMORPHOUS FORM OF RIMONABANT, PREPARATION METHOD AND PHARMACEUTICAL COMPOSITIONS CONTAINING SAME
- (71) SANOFI-SYNTHELABO [FR/FR]; 174, avenue de France F-75013 Paris (FR)  
(72) ALCADE, Alain; 10, avenue Lamartine F-31100 Toulouse (FR)  
ANNE-ARCHARD, Gilles; 86, rue Raymond Naves F-31500 Toulouse (FR)  
GAVORY, Corinne; 12, Cami du Martelet F-34560 Montbazin (FR)  
MONNIER, Olivier; 20, route de Poussan F-34560 Villeveyrac (FR)  
(74) Ćupić Branislav, advokat, Svetozara Markovica 19, Podgorica (ME)  
(57) (ME) Pronalazak se odnosi na novi kristalni polimorf rimonabanta, metode njegovog dobijanja i farmaceutski sastav pomenutog polimorfa.

- (51) MKP<sup>0</sup>:  
**C07D 401/06**  
**C07D 409/06**  
**C07D 417/06**
- (21) P-220/08 (22) 15.10.2004.  
(30) 0312142 17.10.2003. FR  
(86) PCT/FR2004/002641 15.10.2004.  
(87) WO/2005/037781 28.04.2005.
- (54) (ME) **DERIVATI N-[HETEROARIL(PIPERIDIN-2-IL)METIL]BENZAMID, POSTUPAK ZA NJIHOVO DOBIJANJE I NJIHOVA TERAPEUTSKA PRIMJENA**  
(EN) DERIVATIVES OF N-[HETEROARYL(PIPERIDINE-2-YL)METHYL]BENZAMIDE, PREPARATION METHOD THEREOF AND APPLICATION OF SAME IN THERAPEUTICS
- (74) Ćupić Branislav, advokat, Svetozara Markovica 19, Podgorica (ME)
- (57) (ME) Ovaj pronalazak odnosi se na jedinjenja opšte formule (I) gdje  $R_1$  predstavlja atom vodonika, alkil, cikloalkil, cikloalkilalkil, fenilalkil, alkenil, alkinil grupu;  $R_2$  predstavlja piridinil, furanil, tienil, tiazolil ili oksazolil grupu, gdje rečene grupe mogu biti opcionalno supstituisane i  $R_3$  predstavlja H ili jedan ili višesupstituenata odabranih od atoma halogena i trifluormetil, alkil, cikloalkil, alkoksi, fenil, cijano, acetil, benzoil, tioalkil, alkilsulfonil, karboksi ili alkoksikarbonil grupe, ili grupe opšte formule  $NR_4R_5$  ili  $SO_2NR_4R_5$  ili  $CONR_4R_5$  gdje  $R_4$  i  $R_5$  svaka nezavisno predstavljaju atom vodonika ili alkil zajedno sa azotovim atomom koji je zajednički formira pirolidin, piperidin ili morfolin prsten, gdje rečena jedinjenja mogu biti u obliku baze, kisele adicione soli, hidrata ili solvata. Ovaj pronalazak se takođe odnosi na primjenu ovih jedinjenja u terapijske svrhe.

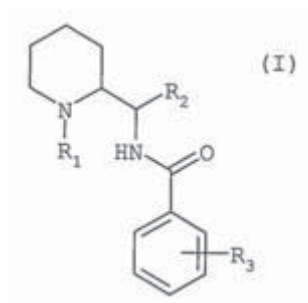

(51) MKP<sup>(7)</sup>: (11) **P-222/08**  
**C07D 471/04** (13) **A**

(21) P-222/08 (22) 21.10.2003.

(30) 02/13264 23.10.2002. FR

(86) PCT/FR2003/003110 21.10.2003.

(87) WO/2004/041817 21.05.2004.

(54) (ME) **3-FENIL SUPSTITUISANI PIRIDOINDOLON, NJEGOVA IZRADA I TERAPEUTSKA UPOTREBA**

(EN) 3-PHENYL SUBSTITUTED PYRIDOINDOLONE, PREPARATION AND THERAPEUTIC USE THEREOF

(71) SANOFI-AVENTIS [FR/FR]; 174, avenue de France F-75013 Paris (FR)

(72) BOURRIE, Bernard; 678, rue de la Colline F-34980 Saint-Gély-du-Fesc (FR)

CASELLAS, Pierre; 10, rue Carl von Linné F-34000 Montpellier (FR)

CIAPETTI, Paola; 39, domaine de l'Île F-67400 Illkirch-Graffenstaden (FR)

DEROCQ, Jean-Marie; 6, rue des Clauzes F-34570 Murviel-les-Montpellier (FR)

JEGHAM, Samir; 206, rue des Asphodelles FR-34980 Montferrier-Sur-Lez (FR)

MUNEAUX, Yvette; 266, chemin des Pérayrols F-34270 Les Matelles (FR)

WERMUTH, Camille-Georges; 3, rue de la Côte d'Azur F-67100 Strasbourg (FR)

(74) Čupuč Branislav, advokat, Svetozara Markovića 19, Podgorica (ME)

(57) (ME) Pronalazak se odnosi na jedinjenja formule (I) koja imaju antikancerogeno djelovanje, pri čemu:  $R_1$  predstavlja atom vodonika,  $(C_1-C_4)$ alkil grupu ili  $(CH_2)_nOH$ ,  $(CH_2)_n-O$ -tetrahidropiran-2-il,  $(CH_2)_nNR'_6R'_7$ ,  $(CH_2)_nCN$ ,  $(CH_2)_nCO_2(C_1-C_4)$ alkil ili  $(CH_2)_nCONR_6R_7$  grupu;  $R_2$  predstavlja atom vodonika ili  $(C_1-C_4)$ alkil grupu; ili  $R_1$  i  $R_2$  zajedno formiraju  $(CH_2)_3$  grupu;  $R_3$  predstavlja fenil grupu monosupstituisanu sa hidroksilnom, hidroksimetil, karboksil,  $(C_1-C_4)$ alkanoil, azido,  $(C_1-C_4)$ alkoksikarbonil, hidroksiiminometil,  $(C_1-C_4)$ alkilsulfonil, trifluorometil, tiol,  $(C_1-C_4)$ alkiltio, cijano grupom ili sa  $(CH_2)_mNR'_7R'_{10}$ ,  $CONR_6R_8$  ili  $O(CH_2)_nR_9$  grupom; fenil grupa supstituisana sa 2 do 5 identična ili različita supstituenta izabrana od atoma halogena,  $(C_1-C_4)$ alkil, trifluorometil, hidroksil, hidroksimetil,  $(C_1-C_4)$ alkoksi, karboksil,  $(C_1-C_4)$ alkanoil, azido,  $(C_1-C_4)$ alkoksikarbonil, hidroksiiminometil, tiol,  $(C_1-C_4)$ alkiltio,  $(C_1-C_4)$ alkilsulfonil, fenil, cijano grupom, ili sa  $(CH_2)_mNR'_7R'_{10}$ ,  $CONR_6R_8$  ili  $O(CH_2)_nR_9$  grupom; ili  $R_3$  predstavlja benzodioksolil grupu koja je nesupstituisana ili supstituisana na fenil grupi sa atomom halogena;  $R_4$  i  $R_5$ , identični ili različiti, svaki nezavisno predstavlja vodonik ili halogen ili hidroksil,  $(C_1-C_4)$ alkil, trifluorometil, fenil, cijano,  $(C_1-C_4)$ alkoksi,  $(C_1-C_4)$ alkoksikarbonil,  $(C_1-C_4)$ alkilsulfonil grupu ili  $O-(CH_2)_nNR_6R_7$  ili  $(CH_2)_nNR_6R_7$  grupu.

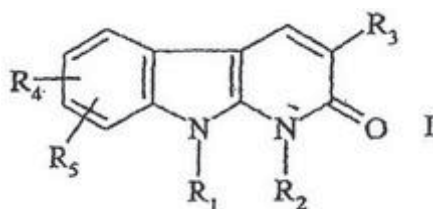



(51) MKP<sup>(7)</sup>:**C07D 211/26****C07D 213/38****C07D 295/13****C07D 401/04****C07D 401/14****C07D 413/04****C07D 417/04****C07D 471/04****C07D 491/04****C07D 495/04**

(21) P-223/08

(22) 06.05.2004.

(30) 03/05540

07.05.2003. FR

(86) PCT/FR2004/001102 06.05.2004.

(87) WO/2004/099176 18.11.2004.

(54) (ME) **PIPERIDINIL-I PIPERAZINIL-ALKILKARBAMATSKI DERIVATI, DOBIJANJE I NJIHOVA TERAPEUTSKA PRIMJENA**

(EN) DERIVATIVES OF PIPERIDINYL- AND PIPERAZINYL-ALKYL CARBAMATES, PREPARATION METHODS THEREOF AND APPLICATION OF SAME IN THERAPEUTICS

(71) SANOFI-AVENTIS [FR/FR]; 174, avenue de France, F-75013 Paris (FR)

(72) ABOUABDELLAH, Ahmed; 2, rue des Eglantiers F-94320 Thiais (FR)

BURNIER, Philippe; 8, allée du Bel-Air F-78600 Maisons-Laffitte (FR)

HOORNAERT, Christian; 49, avenue Aristide Briand F-92160 Antony (FR)

JEUNESSE, Jean; 6, rue André Messager F-75018 Paris (FR)

PUECH, Frédéric; 1, allée de Savoir F-78170 La Celle Saint-Cloud (FR)

(74) Ćupić Branislav, advokat, Svetozara Markovića 19, Podgorica (ME)

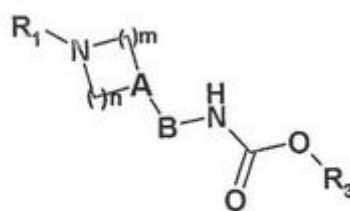
(57) (ME) Pronalazak se odnosi na jedinjenja opšte formule (I), gdje je: A = N ili CR<sub>2</sub>; R<sub>2</sub>=H, F, OH, CN, CF<sub>3</sub>, C<sub>1-6</sub> alkil, C<sub>1-6</sub> alkoksi, n=2 ili 3 i m = 2 kada je A=N; n=1, 2 ili 3 i m = 1 ili 2 kada je A=CR<sub>2</sub>; B= kovalentna veza ili C<sub>1-8</sub> alkilen; R<sub>1</sub>=po potrebi supstituisan heleroaril; R<sub>2</sub>=CHR<sub>4</sub>CONHR<sub>5</sub>; R<sub>4</sub>=H ili C<sub>1-6</sub> alkil; R<sub>5</sub> = H, C<sub>1-6</sub> alkil, C<sub>3-7</sub> cikloalil, C<sub>3-7</sub> cikloalkil-C<sub>1-6</sub>-alkilen; baza, kiselinske adicione soli, njihovi hidrati ili solvati. Pronalazak se takođe odnosi na njihovu primjenu u terapiji.

(I)

- (51) MKP<sup>0</sup>: (11) **P-224/08**  
**C07D 209/42** (13) **A**  
**C07D 487/04**

- (21) P-224/08 (22) 20.11.2002.  
 (30) 20.11.2002 21.12.2001.  
 (86) PCT/FR2002/003979 20.11.2002.  
 (87) WO/2003/055884 10.07.2003.

- (54) (ME) **DERIVATI 3-HETEROARIL-3,5-DIHIDRO-4-OKSO-4X-PIRIDAZINO/4,4/B  
 INDOL-1-KARBOKSAMIDA, NJIHOVO DOBIJANJE I PRIMJENA U TRAPEUTSKE  
 SVRHE**

(EN) 3-HETEROARYL-3,5-DIHYDRO-4-OXO-4H-PYRIDAZINO[4,5-B]INDOLE-1-CARBOXAMIDE  
 DERIVATIVES, THEIR PREPARATION AND THERAPEUTIC USE

- (71) SANOFI-SYNTHELABO [FR/FR]; 174, avenue de France, F-75013 Paris (FR)  
 (72) BURNIER, Philippe; 8, allée du Bel-Air F-78600 Maisons-Laffitte (FR)  
 FROISSANT, Jacques; Cedex 981 La Mulotière F-41160 Brevainville (FR)  
 MARABOUT, Benoît; 45bis, rue de Versailles F-91300 Massy (FR)  
 MARGUET, Frank; 17, rue Paul Doumer F-91370 Verrières-Le-Buisson (FR)  
 PUECH, Frédéric; 1, allée de Savoie F-78170 La Celle Saint Cloud (FR)  
 (74) Ćupić Branislav, advokat, Svetozara Markovića 19, Podgorica (ME)  
 (57) (ME) Ovaj pronalazak se odnosi na jedinjenja opšte formule (1) gdje: X predstavlja atom  
 vodonika ili halogena. R<sub>1</sub> predstavlja atom vodonika ili (C<sub>1</sub>-C<sub>4</sub>) alkil grupu, R<sub>2</sub> i R<sub>3</sub> predstavljaju,  
 svaki nezavisno jedan od druga, atom vodonika ili (C<sub>1</sub>-C<sub>4</sub>) alkil grupu, ili R<sub>2</sub> i R<sub>3</sub> formiraju, sa  
 atomom azota za koji su vezani, pirolidinil grupu, piperidinil, morfolinil ili 4-alkilpiperazinil  
 grupu, i Het predstavlja heteroaromatičnu grupu tipa piridinil, 1-oksipiridinil, hinolinil,  
 izohinolinil, pirimidinil, pirazinil, piridazinil, gdje heteroatomska grupa može da nosi na sebi  
 jedan ili više atoma halogena i/ili jedan ili više grupa (C<sub>1</sub>-C<sub>4</sub>)alkil, (C<sub>1</sub>-C<sub>4</sub>)alkoksi; u obliku  
 baze, adicione soli kiselina, solvata ili hidrata. Pronalazak se takode odnosi na farmaceutske  
 oblike koji sadrže iste, metode za dobijanje istih i sintezu intermedijera.

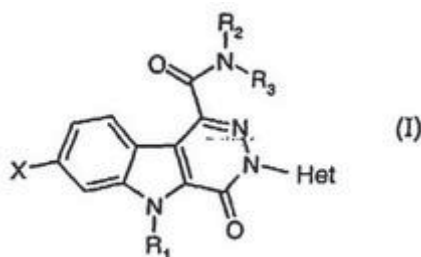

(51) MKP<sup>0</sup>: (11) **P-225/08**  
**C07D 471/04** (13) **A**

(21) P-225/08 (22) 02.04.2003.

(30) 02/04220 04.04.2002. FR

(86) PCT/FR2003/001030 02.04.2003.

(87) WO/2003/084956 16.10.2003.

(54) (ME) **NOVI DERIVATI 1,2,3-SUPSTITUISANOG INDOLIZINA I NHIBUTORI FGfA, POSTUPCI ZA NJHOVO DOBIJANJE I FARMACEUTSKI PREPARATI KOJI SADRŽE OVE DERIVATE**

(EN) NOVEL 1,2,3-SUBSTITUTED INDOLIZINE DERIVATIVES, INHIBITORS OF FGFS, METHOD FOR MAKING SAME AND PHARMACEUTICAL COMPOSITIONS CONTAINING SAME

(71) SANOFI-AVENTIS [FR/FR]; 174, avenue de France, F-75013 Paris (FR)

(72) BADORC, Alain; 1, rue Lacanal F-31120 Roquettes (FR)

BONO, Françoise; 21, rue Philadelphie de Gerde F-31300 Toulouse (FR)

BORDES, Marie-Françoise; 367, impasse d'Enroux F-31860 Labarthe sur Leze (FR)

GUILLO, Nathalie; 66, quai de Tounis F-31000 Toulouse (FR)

HERBERT, Jean-Marc; 10, rue de l'Amandier F-31170 Tournefeuille (FR)

(74) Čupić Branislav, advokat, Svetozara Markovića 19, Podgorica (ME)

(57) (ME) Predmetni pronalazak se odnosi na derivate formule I: gdje: R<sub>1</sub> predstavlja -OH, (C<sub>1</sub>-C<sub>5</sub>)alkoksi, karboksil, (C<sub>2</sub>-C<sub>6</sub>)-alkoksikarbonil, -NR<sub>5</sub>R<sub>6</sub>, -NH-SO<sub>2</sub>-Alk; -NH-SO<sub>2</sub>-Ph, -NH-CO-Ph, -N(Alk)-CO-Ph; -NH-CO-NH-Ph, -NH-CO-Alk, -NHCO<sub>2</sub>-Alk, -O-(CH<sub>2</sub>)<sub>n</sub>-cAlk, -O-Alk-COOR<sub>7</sub>, -O-Alk-O-R<sub>x</sub>, -O-Alk-OH, -O-Alk-C(NH<sub>2</sub>)NOH, -O-Alk-NR<sub>5</sub>R<sub>6</sub>, -O-Alk-CN, -O-(CH<sub>2</sub>)<sub>n</sub>-Ph, -O-Alk-CO-NR<sub>5</sub>R<sub>6</sub>, -CO-NH-(CH<sub>2</sub>)<sub>m</sub>-COOR<sub>7</sub>, CO-NH-Alk; R<sub>2</sub> predstavlja H, (C<sub>1</sub>-C<sub>5</sub>)alil, (C<sub>1</sub>-C<sub>5</sub>)alkil halogenid, (C<sub>3</sub>-C<sub>6</sub>)cikloalkil ili fenil koji je po potrebi susptituisan; A predstavlja radikal -CO-, -SO- ili -SO<sub>2</sub>-; R<sub>3</sub> i R<sub>4</sub>, isti ili različiti, svaki predstavlja H, (C<sub>1</sub>-C<sub>5</sub>)alkoksi, amino, karboksil, (C<sub>2</sub>-C<sub>6</sub>)-alkoksikarbonil, -OH, nitro, hidroksiamino, -Alk-COOR<sub>7</sub>, -NR<sub>5</sub>R<sub>6</sub>, -NH-Alk-COOR<sub>7</sub>, -NH-COO-Alk, -N(R<sub>11</sub>)-SO<sub>2</sub>-Alk-NR<sub>9</sub>R<sub>10</sub>, -N(R<sub>11</sub>)-SO<sub>2</sub>-Alk, -N(R<sub>11</sub>)-SO<sub>2</sub>-Alk-NR<sub>5</sub>R<sub>6</sub>, -N(R<sub>11</sub>)-CO-Alk-NR<sub>9</sub>R<sub>10</sub>, -N(R<sub>11</sub>)-CO-Alk, -N(R<sub>11</sub>)-CO-CF<sub>3</sub>, -NH-Alk-HetN, -O-Alk-NR<sub>9</sub>R<sub>10</sub>, -O-Alk-CO--NR<sub>5</sub>R<sub>6</sub>, -O-Alk-HetN; ili R<sub>3</sub> i R<sub>4</sub> zajedno obrazuju 5- ili 6-člani nezasićen heterocikl, po potrebi u vidu jedne od farmaceutski prihvatljivih soli.

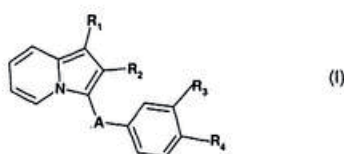

- (51) MKP<sup>(7)</sup>:  
**C07D 401/06**  
**C07D 401/14**
- (11) **P-226/08**  
(13) **A**
- (21) P-226/08 (22) 28.01.2004.  
(30) 03/01098 31.01.2003. FR  
(86) PCT/FR2004/000188 28.01.2004.  
(87) WO/2004/070050 19.08.2004.
- (54) (ME) **NOVI CIKLIČNI DERIVATI UREE, NJHOVO DOBIJANJE I NJHOVA FARMACEUTSKA UPOTREBA KAO INHIBITORA KINAZE**  
(EN) CYCLIC UREA DERIVATIVES, PREPARATION METHOD THEREOF AND PHARMACEUTICAL USE OF SAME AS KINASE INHIBITORS
- (71) AVENTIS PHARMA S.A. [FR/FR]; 20, avenue Raymond Aron, F-92160 Antony (FR)  
(72) PATEK, Marcel; 6965 N. Leonardo da Vinci Way Tucson, AZ 85704 (US)  
NAIR, Anil; 12936 Salt Cedar Drive Tucson, AZ 85737 (US)  
HITTINGER, Augustin; 11, rue Galliéni F-91430 Igny (FR)  
NEMECEK, Conception; 65, rue Maurepas F-94320 Thiais (FR)  
BOND, Daniel; 5113 West Bluejay Tucson, AZ 85742 (US)  
HARLOW, Greg; 862 Cypress Drive Boulder, CO 80303 (US)  
BOUCHARD, Hervé; 7, allée de la Prévôté F-94320 Thiais (FR)  
MAUGER, Jacques; 7674 North Andover Street Tucson, AZ 85704 (US)  
MALLERON, Jean-Luc; 2, allée Renoir F-91460 Marcoussis (FR)  
PALERMO, Mark; 6 Prospect Street Peapack, NJ 07977 (US)  
AL-OBEIDI, Fahad; 6798 N. Corte Calabaza Tucson, AZ 85704 (US)  
FAITG, Thomas; 206 Falkirk Place Exton, PA 19341 (US)  
STROBEL, Hartmut; Erlenweg 22 65835 Liederbach (DE)  
RUF, Sven; Parkstrasse 9 65439 Florsheim (DE)  
RITTER, Kurt; Gutzkowstrasse 2 60594 Frankfurt am Main (DE)  
EL-AHMAD, Youssef; 11, avenue de Verdun F-94000 Créteil (FR)  
LESUISSE, Dominique; 11, rue des Fédérés F-93100 Montreuil (FR)  
BENARD, Didier; 4, allée du Parc F-95570 Attainville (FR)
- (74) Čupić Branislav, advokat, Svetozara Markovića 19, Podgorica (ME)
- (57) (ME) Pronalazak se odnosi na nove proizvode formule (I) gdje p predstavlja 0 do 2. R i R1 predstavljaju O ili NH. R2 i R3 posebno predstavljaju vodonik, alkil, alkenil, alkinil, cikloalkil, aril i heteroaril koji su opcionalno supstituisani, ili alternativno R2 i R3 formiraju zajedno sa ugljenikovim atomom za koji su vezani, karbociklični ili heterociklični radikal, gdje ovi radikali mogu biti opcionalno supstituisani. A1 predstavlja jednostruku vezu, alkil, alil ili propinil. Y i Y1 posebno predstavljaju H, OCF<sub>3</sub>, S(0)nCF<sub>3</sub>, S(0)nAlk, SO<sub>2</sub>CHF<sub>2</sub>, SO<sub>2</sub>CF<sub>2</sub>CF<sub>3</sub>, -O-CHF<sub>2</sub>, -O-CH<sub>2</sub>-CF<sub>3</sub>, SF<sub>5</sub> i SO<sub>2</sub>NR<sub>5</sub>R<sub>6</sub>, sa R<sub>5</sub> i R<sub>6</sub> odabranim posebno od vodonika, alkil, alkenil, cikloalkil, cikloalkenil, heterocikloalkil, aril i heteroaril, koji opcionalno mogu biti supstituisani ili alternativno R<sub>5</sub> i R<sub>6</sub> formiraju zajedno sa N za koji su vezani, heterociklični radikal. A2 predstavlja A1, CO i SO<sub>2</sub>. B2 predstavlja heterociklični radikal opcionalno supstituisan sa jednim ili više supstituenata odabranih od vrednosti za Y<sub>2</sub>. Y<sub>2</sub> posebno predstavlja vodonik, halogen, hidroksi, cijano, alkil, alkoksi, cikloalkil, heterocikloalkil, aril, heteroaril, -O-alkenil, -O-alkinil, -O-cikloalkil, -S(0)n-alkil, -S(0)n-alkenil, -S(0)n-alkinil, -S(0)n-cikloalkil, COOR<sub>13</sub>, -OCOR<sub>13</sub>, NR<sub>5</sub>R<sub>6</sub>, CONR<sub>5</sub>R<sub>6</sub>, S(0)n-NR<sub>5</sub>R<sub>6</sub>, -NR<sub>10</sub>-CO-R<sub>13</sub>, -NR<sub>10</sub>-SO<sub>2</sub>-R<sub>13</sub>, NH-SO<sub>2</sub>-NR<sub>5</sub>R<sub>6</sub>, -NR<sub>10</sub>-CO-NR<sub>5</sub>R<sub>6</sub>, -NR<sub>10</sub>-CS-NR<sub>5</sub>R<sub>6</sub> ili -NR<sub>10</sub>-COOR<sub>13</sub>, gdje svi ovi radikali opcionalno mogu biti supstituisani. n predstavlja ceo broj od 0 do 2, gdje ovi proizvodi mogu biti u bilo kom izomernom obliku ili u obliku soli, kao medicinski proizvodi.

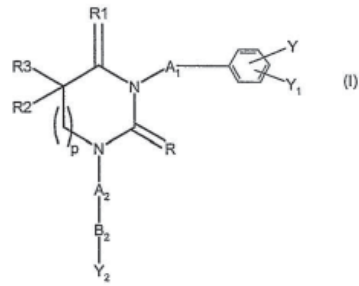

- (51) MKP<sup>0</sup>:  
**A61P 25/24**  
**A61K 31/52**  
**A61K 31/7084**  
**A61K 47/02**

- (11) **P-227 /08**  
 (13) **A**

- (21) P-227/08 (22) 08.08.2006.  
 (30) MI2006A000629 31.03.2006. IT  
 (86) PCT/IT2006/000610 08.08.2006.  
 (87) WO/2007/113885 11.10.2007.

- (54) (ME) **ČVRSTE ORALNE KOMPOZICIJE BAZIRANE NA S-ADEZONIL METIONIN I/ ILI NADH I PROCES ZA NJIHOVO DOBIJANJE**

(EN) SOLID ORAL COMPOSITIONS BASED ON S-ADENOSYL METHIONINE AND/OR NADH AND PROCESS FOR OBTAINING THEM

- (71) GNOSIS SPA [IT/IT]; Piazza del Carmine 4, 1-20121 Milano (IT)  
 (72) GIOVANNONE, Daniele; Viale Mazzini, 120 I-03100 Frosinone (IT)  
 DE ANGELIS, Carlo; Via Roma 8 1-03035 Fontana Liri (FR) (IT)  
 (74) Čupić Branislav, advokat, Svetozara Markovića 19, Podgorica (ME)  
 (57) (ME) Ovaj pronalazak se odnosi na čvrste oralne kompozicije bazirane na SAME i/ili NADH ili njihovim solima zajedno sa kalcijum oksidom i/ili kalcijum hidroksidom i na proces za njihovo dobijanje. Pronalazak se takođe odnosi na postupak za stabilizaciju čvrstih oralnih kompozicija baziranih na SAME i/ili NADH ili njihovim solima, upotrebom kalcijum oksida, kalcijum hidroksida, po izboru zajedno sa maleinskom kiselinom, glutaminskom kiselinom, ksilitolom, kalcijum sulfat hemihidratom, magnezijum oksidom i/ili njihovim smešama. Ovaj pronalazak se takođe odnosi na upotrebu SAME ili njegovih soli zajedno sa kalcijum oksidom i/ili kalcijum hidroksidom sa mogućim dodatkom melatonina i/ili 1-teanin i/ili 1-triptofana i/ili 5-hidroksitriptofana za liječenje depresivnih stanja.

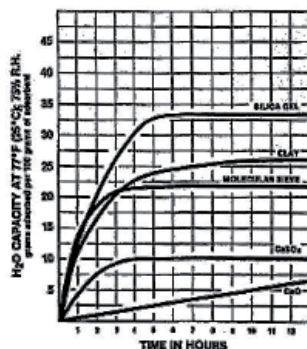

(51) MKP<sup>0</sup>:

**A61K 31/375**

**A61K 31/4415**

**A61K 31/51**

**A61K 38/27**

**A61K 38/28**

**A61K 45/06**

**A61K 8/19**

**A61K 8/64**

**A61K 8/67**

(21) P-229/08

(22) 27.05.2003.

(30) 0212405.5

29.05.2002. GB

(86) PCT/GB2003/002295

27.05.2003.

(87) WO/2003/101479

11.12.2003.

(54) (ME) **PREPARATI ZA TERAPEUTSKU PRIMJENU KOJI SADRŽE VITAMINE, SO METALA I INSULIN ILI HROMON RASTA**

(EN) COMPOSITIONS FOR THERAPEUTIC USE COMPRISING A VITAMIN, A METAL SALT AND INSULIN OR A GROWTH HORMONE

(71) INSIGNION HOLDINGS LIMITED; 22 Victoria Street, Hamilton HM12, Bermuda (BM)

VERITRON LIMITED [GB/GB]; 50 Victoria Embankment, Blackfriars, London EC4Y 0DX (GB)

(72) AL-SARI, Mishal, Hamid; preminuo (GB)

(74) Ćupić Branislav, advokat, Svetozara Markovića 19, Podgorica (ME)

(57) (ME) Preparat koji ima različite terapijske i kozmetičke primjene, a koji sadrži: (i) vitamin; (ii) metalnu so koja in vivo obezbjeđuje jone metala; i (iii) insulin ili hormon rasta. Ovakav preparat se može koristiti za liječenje, na primjer, genetskih oboljenja, oboljenja kože, raka i viralnih infekcija.

- (51) MKP<sup>0</sup>:  
**C07D 223/14**  
**C07D 307/68**  
**C07D 307/79**  
**C07D 307/80**  
**C07D 405/04**  
**C07D 407/**  
**C07D 409/06**  
**C07D 471/08**  
**C07D 487/04**
- (11) **P-230 /08**  
(13) **A**
- (21) P-230/08 (22) 21.08.2001.  
(30) 00/10834 23.08.2000. FR  
(86) PCT/FR2001/002640 21.08.2001.  
(87) WO/2002/016339 28.02.2002.
- (54) (ME) **DERIVATI AMINOALKENILBENZOIL-BENZOFURANA ILUI BENZOTIOPENA, POSTUPAK ZA NJIHOVO PRIPREMANJE I KOMPOZICIJE KOJE IH SADRŽE**  
(EN) AMINOALKYL-BENZOYL-BENZOFURAN OR BENZOTHIOPHENE DERIVATIVES, METHOD FOR PREPARING SAME AND COMPOSITIONS CONTAINING SAME
- (71) SANOFI-SYNTHELABO [FR/FR]; 174, avenue de France F-75013 Paris (FR)  
(72) ASSENS, Jean-Louis; 13, rue des Serpolets F-34790 Grabels (FR)  
BERNHART, Claude; 21, rue de la Frigoule F-34980 Saint-Gely-du-Fesc (FR)  
CABANEL-HAUDRICOURT, Frédérique; 5 bis, route de St Georges F-34570 Pignan (FR)  
GAUTIER, Patrick; Lieu-dit Manavielle 13, chemin des Peyroules F-34660 Cournonterral (FR)  
NISATO, Dino; 2, rue Terre Rouge F-34680 Saint Georges d'Orques (FR)
- (74) Ćupić Branislav, advokat, Svetozara Markovića 19, Podgorica (ME)
- (57) (ME) Pronalazak se odnosi na nove derivate benzofurana ili benzotiofena opšte formule (1). Ta se jedinjenja koriste kao medikamenti naročito za liječenje patoloških sindroma kardio-vaskularnog sistema.

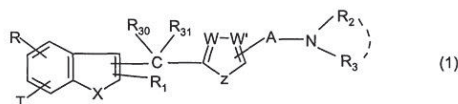



- (51) MKP<sup>(7)</sup>:  
**CO7C 311/08**  
**A61K 31/195**
- (11) **P-233/08**  
(13) **A**
- (21) P-233/08 (22) 30.11.2001.  
(61) P-2003/417  
(30) 0015477 30.11.2000. FR  
PCT/FR2001/003784 30.11.2001.  
P-2003/417 28.05.2003. RS  
(86) PCT/FR2001/03874 30.11.2001.  
(87) WO 2002/44139 06.06.2002.
- (54) (ME) **CIKLOHEKSIL (ARIL)-PROPANOLAMINI, NJIHOVO DOBIJANJE I FARMACEUTSKI PREPARATI**  
(EN) CYCLOHEXYL(ALKYL)-PROPANOLAMINES, PREPARATION METHOD AND PHARMACEUTICAL COMPOSITIONS CONTAINING SAME
- (71) SANOFI-AVENTIS; 174, avenue de France F-75013 Paris (FR)  
(72) OLIVA, Ambrogio; Via Visconti 27 I-21047 Saronno (IT)  
BOVY, Philippe, R.; 13, rue du 4 Septembre F-78750 Mareil Marly (FR)  
CECCHI, Roberto; Piazza P. Gobetti, 1D I-26900 Lodi (IT)  
COURTEMANCHE, Gilles; rue de Malabry F-92350 Le Plessis Robinson (FR)  
VIVIANI, Nunzia; Via Spluga 13 It-22063 Cantu' (IT)  
CROCI, Tiziano; Via Cucchiari, 25 I-20156 Milano (IT)
- (74) Ćupić Branislav, advokat, Svetozara Markovića 19, Podgorica (ME)
- (57) (ME) Ovaj pronalazak se odnosi na jedinjenja formule (I): gdje: A je grupa formule (a) ili (b) gdje: R predstavlja atom vodonika ili halogena, -S(O)<sub>2</sub>(C<sub>1</sub>-C<sub>4</sub>)alkil grupu, -NHSO<sub>2</sub>(C<sub>1</sub>-C<sub>4</sub>)alkil grupu, SO<sub>2</sub>NH(C<sub>1</sub>-C<sub>4</sub>)alkil grupu, -NHSO<sub>2</sub>fenil (C<sub>1</sub>-C<sub>4</sub>)alkil grupu ili -NHSO<sub>2</sub> fenil grupu, gdje je dati fenil po potrebi supstituisan sa atomom halogena, sa (C<sub>1</sub>-C<sub>4</sub>)alkil grupom ili sa (C<sub>1</sub>-C<sub>4</sub>)alkoksi grupom; R<sub>1</sub> predstavlja atom vodonika ili (C<sub>1</sub>-C<sub>4</sub>)alkil grupu, -CO(C<sub>1</sub>-C<sub>4</sub>)alkil grupu, fenil-(C<sub>1</sub>-C<sub>4</sub>)alkil grupu ili -CO-fenil grupu, gdje je dati fenil po potrebi supstituisan atomom halogena ili (C<sub>1</sub>-C<sub>4</sub>)alkoksi grupom; R<sub>2</sub> je atom vodonika, -SO<sub>2</sub>(C<sub>1</sub>-C<sub>4</sub>)alkil grupa, -SO<sub>2</sub>fenil-(C<sub>1</sub>-C<sub>4</sub>)alkil grupa ili -SO<sub>2</sub>fenil grupa; X pravi prsten od 5 do 8 atoma, gdje je dati prsten zasićen ili nezasićen, po potrebi supstituisan sa jednom ili dvije (C<sub>1</sub>-C<sub>4</sub>)alkil grupe i vezana jedna ili dvije karboksilne grupe; n, m, i z su nezavisno 0, 1 ili 2; R<sub>3</sub> predstavlja atom vodonika ili halogena, (C<sub>1</sub>-C<sub>6</sub>)alkil grupu, (C<sub>1</sub>-C<sub>4</sub>)alkoksi grupu, -COO(C<sub>1</sub>-C<sub>4</sub>)alkil grupu, -CO-(C<sub>1</sub>-C<sub>4</sub>)alkil grupu, -NHSO<sub>2</sub>(C<sub>1</sub>-C<sub>4</sub>)alkil, -NHSO<sub>2</sub>fenil-(C<sub>1</sub>-C<sub>4</sub>)alkil grupu, -NO<sub>2</sub>, -CN, -CONR<sub>4</sub>R<sub>5</sub>, -COOH, ili 4,5-dihidro-1,3-oksazol-2-il ili 4,4-dimetil-4,5-dihidro-1,3-oksazol-2-il grupu; R<sub>4</sub> i R<sub>5</sub> predstavljaju, nezavisno, atom vodonika, fenil, (C<sub>1</sub>-C<sub>4</sub>)alkil grupu ili fenil-(C<sub>1</sub>-C<sub>4</sub>)alkil grupu; ili R<sub>4</sub> i R<sub>5</sub> zajedno sa azotom za koji su vezani, mogu obrazovati prsten sa 5 do 7 atoma, ukupno; i njihove soli ili solvati u farmaceutskim prepratima koji sadrže ova jedinjenja, na postupak njihovog dobijanja i nainetrmedijere u ovom postupku.

- (51) MKP<sup>(7)</sup>: (11) **P-235/08**  
**A61F 13/00** (13) **A**  
**A61F 13/02**
- (21) P-235/08 (22) 28.10.2004.  
(61) P-2006/332  
(30) 60/515,306 28.10.2003. US  
PCT/US2004/035556 28.10.2004.  
P-2006/0332 17.05.2006. RS  
(86) PCT/US2004/035556 28.10.2004.  
(87) WO 2005/042055 12.05.2005.
- (54) (ME) **KOMPOZICIJE I POSTUPCI ZA KONTROLISANJE GUBITKA I OSLOBAĐANJE LIJEKA U TRANSDERMALNIM SISTEMIMA OSLOBAĐANJA LIJEKA**  
(EN) COMPOSITIONS AND METHODS FOR COMTROLLING DRUG LOSS AND DELIVERY IN TRANSDERMAL DRUG DELIVERY SYSTEMS
- (71) NOVEN PHARMACEUTICALS, INC.; 11960 Southwest 144th Street Miami, FL 33186 (US)  
(72) KANIOS, David, P.; 17523 S.W. 85th Street Miami, FL 33157 (US)  
HARTWIG, Rod; 14231 Harper's Ferry Street Davie, FL 333257 (US)  
MANTELLE, Juan, A.; 10821 S.W. 92 Avenue Miami, FL 33176 (US)  
HOUZE, David, W.; 3071 S.W. 27 Avenue, No. 17 Coconut Grove, FL 33133 (US)
- (74) Ćupić Branislav, advokat, Svetozara Markovića 19, Podgorica (ME)
- (57) (ME) Sistem transdermalnog oslobađanja je dat za topičnu aplikaciju jednog ili više aktivnih sastojaka koji su smješteni u jednom ili više polimernih i/ili adhezivnih slojeva nosača, najbliže polimercu koji ne sadrži lek i/ili adhezivnom omotaču koji se nanosi ili na osnovu ili na liniju oslobađanja transdermalnog sistema. Sredstvo za transdermalno oslobađanje se proizvodi da optimizira punjenje lijeka, a obezbjeđuje željenu adheziju na koži ili mukozi, kao i što obezbjeđuje modulaciju oslobađanja lijeka i profil.

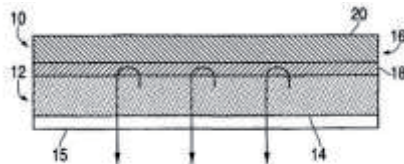

- (51) MKP<sup>(7)</sup>:  
**C08B 37/00**  
**A61K 31/715**
- (11) **P-236/08**  
(13) **A**
- (21) P-236/08 (22) 20.09.2001.  
(61) P-2003/197  
(30) 00/12094 22.09.2000. FR  
PCT/FR2001/02918 20.09.2001.  
P-2003/197 18.03.2003. RS  
(86) PCT/FR2001/02918 20.09.2001.  
(87) WO 2002/24754 28.03.2002.
- (54) (ME) **POLISAHARIDI SA ANTRITROMBIČKOM AKTIVNOŠĆU KOJI SADRŽE NAJMANJE JEDNU KOVALENTNU VEZU SA BIOTINOM ILI DERIVATOM BIOTINA**  
(EN) POLYSACCHARIDES WITH ANTITHROMBOTIC ACTIVITY COMPRISING AT LEAST A COVALENT BOND WITH BIOTIN OR A BIOTIN DERIVATIVE
- (71) SANOFI-AVENTIS; 174 avenue de France F-75013 Paris (FR)  
(72) DUCHAUSSOY, Philippe; Résidence Daurat 16, chemin du Sang de Serp F-31200 Toulouse (FR)  
HERBERT, Jean-Marc; 10, rue de l'Amandier F-31170 Tournefeuille (FR)  
PETITOU, Maurice; 65, rue du Javelot F-75645 Paris Cedex 13 (FR)  
SAVI, Pierre; 725, chemin du Château-d'Eau F-31600 Seysses (FR)
- (74) Čupić Branislav, advokat, Svetozara Markovića 19, Podgorica (ME)
- (57) (ME) Pronalazak se odnosi na nove sintetičke polisaharide, sa antitrombičkom aktivnošću, koji sadrže najmanje jednu kovalentnu vezu sa biotinom ili biotin derivatom kao i na način upotrebe avidina ili streptavidina za neutralizaciju datih polisaharida.

- (51) MKP<sup>(7)</sup>:  
**C07D 487/04**  
**C07D 209/18**  
**C07D 487/04**  
**C07D 241/00**  
**C07D 209/00**
- (11) **P-237/08**  
(13) **A**
- (21) P-237/08 (22) 02.04.2003.  
(61) P-2004/869  
(30) 02/04158 03.04.2002. FR  
PCT/FR2003/001027 02.04.2003.  
P-2004/869 01.10.2004. RS  
(86) PCT/FR2003/001027 02.04.2003.  
(87) WO 2003/082874 09.10.2003.
- (54) (ME) **DERIVATI 3-HETEROARIL-3,5-DIHIDRO-4-OKSO-4X-PIRIDAZINO (4,5-B)-INDOL-1-ACETAMIDA, NJIHOVO DOBIJANJE I PRIMJENA U TERAPIJI**  
(EN) 3-HETEROARYL-3,5-DIHYDRO-4-OXO-4H-PYRIDAZINO[4,5-B]INDOLE-1-ACETAMIDE DERIVATIVES, PREPARATION AND USE THEREOF IN MEDICAMENTS
- (71) SANOFI-AVENTIS ; 174 avenue de France F-75013 Paris (FR)  
(72) FROISSANT, Jacques; Cedex 981 Brevainville F-41160 Morée (FR)  
MARABOUT, Benoit; 45bis, rue de Versailles F-91300 Massy (FR)  
MARGUET, Frank; 17, rue Paul Doumer F-91370 Verrières Le Buisson (FR)  
PUECH, Frédéric; 3, allée d'Auvergne F-78170 La Celle Saint Cloud (FR)  
(74) Ćupić Branislav, advokat, Svetozara Markovića 19, Podgorica (ME)  
(57) (ME) Pronalazak se odnosi na jedinjenja opšte formule(I), gdje X predstavlja atom vodonika ili halogena, R<sub>1</sub> predstavlja atom vodonika ili (C<sub>1</sub>-C<sub>4</sub>) alkil; R<sub>2</sub> i R<sub>3</sub> predstavlja nezavisno jedan od drugog atom vodonika ili (C<sub>1</sub>-C<sub>4</sub>)alkil, ili R<sub>2</sub> i R<sub>3</sub> grade, zajedno sa atomom azota za koji su vezani, pirolidinil, piperidinil, morfolinil ili 4-(C<sub>1</sub>-C<sub>4</sub>) alkilpiperazinil grupu; i Het predstavlja heteroaromatičnu grupu, i to piridinil, hinolinil, izohinolinil, pirimidinil, pirazinil ili pirazidinil tipa, pri čemu heteroaromatična grupa može da nosi jedan ili više halogenih atoma i/ili jedan ili više (C<sub>1</sub>-C<sub>4</sub>) alkil, (C<sub>1</sub>-C<sub>4</sub>) alkoksi grupa; u obliku baze, adictonih soli sa kiselinama, solvata ili hidrata; farmaceutske preparate koji ih sadrže, postupke dobijanja ovih, kao i njihovih sintetičkih intermedijera. Jedinjenja pronalaska su ligandi koji imaju afinitet prema perifernim receptorima benzodiazepina.

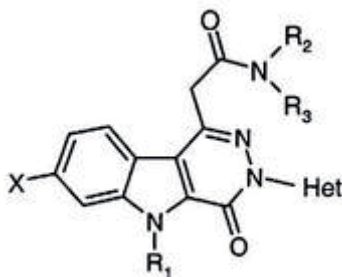

- (51) MKP: **C07D 471/04**  
**A61K 31/4985**  
**A61P 9/00**
- (11) **P-238/08**  
(13) **A**
- (21) P-238/08 (22) 10.04.2007.  
(30) 60/793,971 21.04.2006. US  
(86) PCT/IB2007/001001 10.04.2007.  
(87) WO 2007/122466 01.11.2007.
- (54) (ME) **PIRIDIN[3,4-B]PIRAZINONI**  
(EN) PYRIDINE[3,4-B]PYRAZINONES
- (71) PFIZER PRODUCTS INC.; Eastern Point Road, Groton, CT 06340 (US)  
(72) HUGHES, Robert, O.; Pfizer Global Research and Development 700 Chesterfield Parkway West Chesterfield, MO 63017 (US)  
BELL, Andrew, Simon; Pfizer Global Research and Development Ramsgate Road Sandwich Kent CT13 9NJ (GB)  
BROWN, David, Graham; Pfizer Global Research and Development Ramsgate Road Sandwich Kent CT13 9NJ (GB)  
OWEN, Dafydd, Rhys; Pfizer Global Research and Development Ramsgate Road Sandwich Kent CT13 9NJ (GB)  
PALMER, Michael, John; Pfizer Global Research and Development Ramsgate Road Sandwich Kent CT13 9NJ (GB)  
PHILLIPS, Christopher; Pfizer Global Research and Development Ramsgate Road Sandwich Kent CT13 9NJ (GB)  
BROWN, David, Louis; Pfizer Global Research and Development 700 Chesterfield Parkway West Chesterfield, MO 63017 (US)  
FOBIAN, Yvette, Marlene; Pfizer Global Research and Development 700 Chesterfield Parkway West Chesterfield, MO 63017 (US)  
FRESKOS, John, Nicholas; Pfizer Global Research and Development 700 Chesterfield Parkway West Chesterfield, MO 63017 (US)  
HEASLEY, Steven, Edward; Pfizer Global Research and Development 700 Chesterfield Parkway West Chesterfield, MO 63017 (US)  
JACOBSEN, Eric, Jon; Pfizer Global Research and Development 700 Chesterfield Parkway West Chesterfield, MO 63017 (US)  
MADDUX, Todd, Michael; Pfizer Global Research and Development 700 Chesterfield Parkway West Chesterfield, MO 63017 (US)  
MISCHKE, Brent, Virgil; Pfizer Global Research and Development 700 Chesterfield Parkway West Chesterfield, MO 63017 (US)  
MOLYNEAUX, John, Major; Pfizer Global Research and Development 700 Chesterfield Parkway West Chesterfield, MO 63017 (US)  
MOON, Joseph, Blair; Pfizer Global Research and Development 700 Chesterfield Parkway West Chesterfield, MO 63017 (US)  
ROGIER, Donald, Joseph, Jr.; Pfizer Global Research and Development 700 Chesterfield Parkway West Chesterfield, MO 63017 (US)  
TOLLEFSON, Michael, Brent; Pfizer Global Research and Development 700 Chesterfield Parkway West Chesterfield, MO 63017 (US)  
WALKER, John, Keith; Pfizer Global Research and Development 700 Chesterfield Parkway West Chesterfield, MO 63017 (US)
- (74) Čupić Branislav, advokat, Svetozara Markovića 19, Podgorica (ME)
- (57) (ME) Otkrivena su jedinjenja i farmaceutski prihvatljive soli jedinjenja, pri čemu jedinjenja imaju strukturu Formule I: gdje su R<sup>2</sup>, R<sup>6A</sup>, R<sup>6B</sup> i R<sup>8</sup> kako je definisano u specifikaciji. Takođe

su otkrivene odgovarajuće farmaceutske kompozicije, postupci liječenja, postupci sinteze i međuproizvodi.

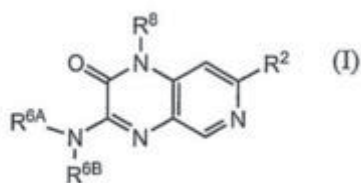

- (51) MKP<sup>(8)</sup>:  
**A47J 31/40**  
**B65D 81/00**
- (11) **P-239/08**  
 (13) **A**
- (21) P-239/08 (22) 20.10.2005.  
 (61) P-155/07  
 (30) 04025320.5 20.10.2004. EP  
 (86) PCT/EP2005/011306 20.10.2005.  
 (87) WO 2006/045536 04.05.2006.
- (54) (ME) **KAPSULA SA SREDSTVOM ZA ZAPTIVNO ZATVARANJE**  
 (EN) CAPSULE WITH SEALING MEANS
- (71) NESTEC S.A. ; Avenue Nestlé 55 ; CH-1800 Vevey (CH)  
 (72) YOAKIM, Alfred; 2, ch. de la Routiaz CH-1806 St-Légier-La Chiésaz (CH)  
 GAVILLET, Gilles; Plattiez CH-1670 Ursy (CH)  
 DENISART, Jean-Paul; 15, Chemin de la Jaque CH-1093 La Conversion (CH)
- (74) Ćupić Branislav, advokat, Svetozara Markovića 19, Podgorica (ME)
- (57) (ME) Kapsula (1) sadrži sastojke za pripremu napitka, kao što je mljevena kafa, čaj ili neki drugi sastojak, i koja je prilagođena za postavljanje u uređaj (2) za pripremu napitka kako bi se tečnost pod pritiskom uvela u kapsulu (1) radi djelovanja sa sastojcima (3) unutar kapsule (1). Kapsula (1) sadrži tijelo (4) osnove i foliju (5) koja zatvara tijelo (4) osnove time što je vezana za obod (6) sa prirubnicom koji se širi sa bočnog zida (7) kapsule (1). Tijelo (4) osnove kapsule (1) sadrži elastični zaptivni element (8), gdje je zaptivni element (8) prilagođen da zaptivno djeluje sa zvonastim elementom (9) uređaja (2) za pripremu napitka.

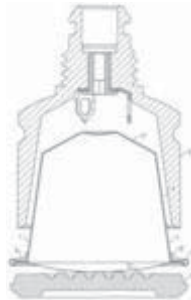

- (51) MKP<sup>(7)</sup>:  
**C07C 229/22**  
**A61K 7/00**  
**A61K 9/127**
- (11) **P-240/08**  
 (13) **A**
- (21) P-240/08 (22) 11.04.2000.  
 (61) P-702/2001  
 (30) RM 99 A 00220 13.04.1999. IT  
 PCT/IT2000/0137 11.04.2000.  
 P-702/2001 04.10.2001. RS  
 (86) PCT/IT2000/00137 11.04.2000.  
 (87) WO 2000/61543 19.10.2000.
- (54) (ME) **ESTRI L-KARNITINA ILI ALKANOIL L-KARNITINA KORISNI KAO KATJONSKI LIPIDI ZA UNUTARĆELIJSKO OSLOBAĐANJE FARMAKOLOŠKI AKTIVNIH JEDINJENJA**
- (EN) ESTERS OF L-CARNITINE OR ALKANOYL L-CARNITINES USEFUL AS CATIONIC LIPIDS FOR THE INTRACELLULAR DELIVERY OF PHARMACOLOGICALLY ACTIVE COMPOUNDS
- (71) SIGMA-TAU INDUSTRIE FARMACEUTICHE RIUNITE S.P.A. ; Viale Shakespeare, 47 I-00144 Rome (IT)
- (72) PISANO, Claudio; Via San Michele, 30 I-04011 Aprilia (IT)  
 TINTI, Maria, Ornella; Via Ernesto Basile, 82 I-00182 Rome (IT)  
 SANTANIELLO, Mosè; Via dei Giardini, 15 I-00048 Nettuno (IT)  
 CRITELLI, Luciana; Via Don Luigi Sturzo, 22 I-00040 Pomezia (IT)  
 SALVATORI, Giovanni; Via Giuseppe Perego, 47 I-00144 Rome (IT)
- (74) Čupić Branislav, advokat, Svetozara Markovića 19, Podgorica (ME)
- (57) (ME) Opisani su estri L-karnitina i alkanoil L-karnitina koji se mogu koristiti kao katjonski lipidi za unutarćelijsko oslobađanje farmakološki aktivnih jedinjenja. Takođe, opisani su novi estri L-karnitina i alkanoil L-karnitina formule (I) gdje su grupe R definisane u opisu.

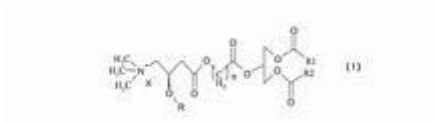



- (51) MKP<sup>(8)</sup>: (11) **P-241/08**  
**A47J 31/40** (13) **A**
- (21) P-241/08 (22) 01.10.2004.  
 (61) P-2007/0157  
 (30) PCT/IT2004/000541 01.10.2004.  
 (86) PCT/IT2004/000541 01.10.2004.  
 (87) WO 2006/038227 13.04.2006.
- (54) (ME) **UREĐAJ I POSTUPAK ZA PRIPREMU I TOČENJE NAPITKA OD SIROVE  
 MATERIJE KOJA SE NALAZI U KAPSULI**  
 (EN) APPARATUS AND METHOD FOR PREPARING AND DELIVERING A BEVERAGE WITH THE  
 USE OF A RAW MATTER CONTAINED IN A CARTRIDGE
- (71) HAUSBRANDT TRIESTE 1892 SPA; Via Foscarini 52, I-31040 Nervesa della Battaglia ,Treviso  
 (IT)
- (72) ZANETTI, Martino; Viale Felissent 55, I-31050 Villorba, Treviso (IT)
- (74) Ćupić Branislav, advokat, Svetozara Markovića 19, Podgorica (ME)
- (57) (ME) Predmetni pronalazak obezbjeđuje formiranje najmanje otvora (220) za točenje pripremljenog napitka direktno na zaptivnoj membrani (210) koja zatvara dno kapsule (200) u kojoj se nalazi jestivi sirovi materijal od kojeg se priprema napitak, na primjer kafa. Na ovaj način se napitak može direktno točiti iz kapsule u posudu za konzumaciju koja je postavljena ispod. Ono što se tvrdi jesu uređaj naznačen sredstvima (109) koja formiraju otvor za točenje i otvoreno dno (156) kontejnera (151) u koji se postavlja kapsula, kao i postupak za pripremu i točenje napitka.

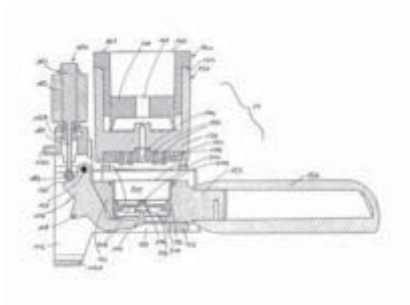

- (51) MKP<sup>(7)</sup>:  
**C07D 319/06**  
**C07D 405/12**  
**A61K 31/335**  
**A61P 25/08**  
**C07D 413/06**
- (11) **P-242/08**  
(13) **A**
- (21) P-242/08 (22) 27.08.2003.  
(61) P-2005/182  
(30) 02/10707 29.08.2002. FR  
PCT/FR2003/002590 27.08.2003.  
P-2005/182 28.02.2005. RS  
(86) PCT/FR2003/002590 27.08.2003.  
(87) WO 2004/020430 11.03.2004.
- (54) (ME) **DERIVATI DIOKSAN-2-ALKILKARBAMATA, POSTUPAK ZA NJIHOVO DOBIJANJE I PRIMJENA ISTIH U TERAPEUTICIMA**  
(EN) DERIVATIVES OF DIOXANE-2-ALKYL CARBAMATES, PREPARATION METHOD THEREOF AND APPLICATION OF SAME IN THERAPEUTICS
- (71) SANOFI-AVENTIS; 174, avenue de France F-75013 Paris (FR)  
(72) ABOUABDELLAH, Ahmed; 2, rue des Eglantiers F-94320 Thiais (FR)  
BAS, Michèle; 3, rue Val des Oliviers F-34570 Pignan (FR)  
DARGAZANLI, Gihad; 47, boulevard de la Vanne F-94230 Cachan (FR)  
HOORNAERT, Christian; 49, avenue Aristide Briand F-92160 Antony (FR)  
LI, Adrien, Tak; 14, rue Pierre Bonnard F-92260 Fontenay aux Roses (FR)  
MEDAIKO, Florence; 28, avenue Ronsard F-94100 Saint Maur des Fosses (FR)
- (74) Čupić Branislav, advokat, Svetozara Markovića 19, Podgorica (ME)
- (57) (ME) Ovaj pronalazak se odnosi na jedinjenje koje ima opštu formulu (I), gdje R<sub>1</sub> označava fenil ili naftalenil grupu koja je po potrebi supstituisana sa jednim ili više atoma halogena ili hidroksi, cijano, nitro, C<sub>1-3</sub> alkil, C<sub>1-3</sub>-alkoksi, trifluormetil, trifluormetoksi, benziloksi, C<sub>3-6</sub> cikloalkil-O- ili C<sub>3-6</sub> cikloalkil C<sub>1-3</sub> alkoksi grupa; R<sub>2</sub> označava (i) grupu opšte formule CHR<sub>3</sub>CONHR<sub>4</sub> u kojoj R<sub>3</sub> predstavlja atom vodonika ili metil grupu i R<sub>4</sub> predstavlja atom vodonika ili C<sub>1-3</sub>alkil, C<sub>3-5</sub>cikloalkil ili (piridin-4-il)metil grupu, (ii) 2,2,2-trifluoretil grupu, (iii) (imidazol-2-il)metil grupu, (iv) (benzimidazol-2-il)metil grupu, ili (v) fenil grupu koja je po potrebi supstituisana sa jednim ili više atoma halogena ili cijano, nitro, C<sub>1-3</sub> alkil, C<sub>1-3</sub> alkoksi, trifluormetil ili trifluormetoksi grupa; i n označava broj od 1 do 3, a navedeno jedinjenje ima oblik baze, kisele adicione soli, hidrata ili solvata. Ovaj pronalazak se može koristiti u terapeutcima.

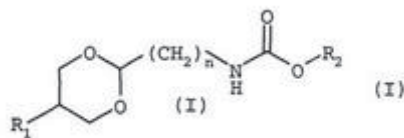

- (51) MKP<sup>(7)</sup>:  
**C07D 209/34**  
**A61K 31/404**  
**A61P 5/10**  
**C07D 209/98**  
**C07D 401/04**  
**C07D 401/10**  
**C07D 401/12**  
**C07D 403/10**  
**C07D 403/12**  
**C07D 405/10**  
**C07D 405/12**

(11) **P-243/08**(13) **A**

- (21) P-243/08 (22) 02.04.2001.  
(61) P-2002/809  
(30) 00/04193 03.04.2000. FR  
PCT/FR2001/00980 02.04.2001.  
P-2002/809 28.10.2002. RS  
(86) PCT/FR2001/00980 02.04.2001.  
(87) WO 2001/74775 11.10.2001.

(54) (ME) **NOVI INDOLIN-2-ON DERIVATI, NJIHOVO DOBIJANJE I FARMACEUTSKI OBLICI KOJI IH SADRŽE**

(EN) INDOLIN-2-ONE DERIVATIVES, PREPARATION AND THEIR USE AS OXYTOCIN RECEPTOR LIGANDS

- (71) SANOFI-AVENTIS; 174, avenue de France F-75013 Paris (FR)  
(72) FOULON, Loïc; 35, rue Saint Christophe F-31120 Portet sur Garonne (FR)  
GARCIA, Georges; 76, chemin de la Bergerie F-34110 Frontignan (FR)  
SERRADEIL-LE GAL, Claudine; 45, avenue des Troubadours F-31750 Escalquens (FR)  
VALETTE, Gérard; 8, rue de Montségur F-31120 Lacroix-Falgarde (FR)  
(74) Ćupić Branislav, advokat, Svetozara Markovića 19, Podgorica (ME)  
(57) (ME) Ovaj pronalazak se odnosi na nov indolin-2-on derivate formule: njihovu pripremu farmaceutske oblike koji ih sadrže. Ovo jedinjenje ima afinitet prema oksitocin receptorima.

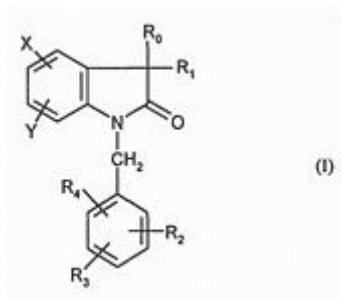

- (51) MKP<sup>(7)</sup>:  
**A61K 31/416**  
**A61P 25/00**  
**C07D 231/56**
- (11) **P-253/08**  
 (13) **A**
- (21) P-253/08 (22) 03.09.2003.  
 (30) 0215720 12.12.2002. FR  
 60/444,630 04.02.2003. US  
 (86) PCT/FR2003/002634 03.09.2003.  
 (87) WO/2004/062662 29.07.2004.
- (54) (ME) **DERIVATI AMINOINDAZOLA I NJIHOVA UPOTREBA KAO INHIBITORA KINAZA**  
 (EN) AMINOINDAZOLE DERIVATIVES AND USE THEREOF AS KINASE INHIBITORS
- (71) AVENTIS PHARMA S.A. [FR/FR]; 20 Avenue Raymond Aron, F-92160 ANTONY (FR)  
 (72) LESUISSE, Dominique; 11 rue des Fédérés F-93100 MONTREUIL (FR)  
 DUTRUC-ROSSET, Gilles; 21 Avenue du Docteur Arnold Netter F-75012 PARIS (FR)  
 HALLEY, Franck; 26 rue de la Borne du Diable F-92310 SEVRES (FR)  
 BABIN, Didier; 22 rue de la Grenouillette F-78180 MONTIGNY (FR)  
 ROONEY, Thomas; 2 Place du Champ des Cordes F-91400 ORSAY (FR)  
 TIRABOSCHI, Gilles; 31 rue Albert Thuret F-94550 CHEVILLY LARUE (FR)
- (74) Ćupić Branislav, advokat, Svetozara Markovica 19, Podgorica (ME)
- (57) (ME) Pronalazak se odnosi na nove derivate aminoindazola opšte formule (I) i na njihovu primjenu za liječenje oboljenja koja mogu nastati usljed abnormalne aktivnosti kinaza.

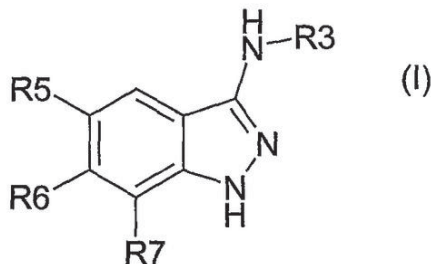

(51) MKP<sup>0</sup>:

**C07C 311/19**  
**C07D 205/04**  
**C07D 211/34**  
**C07D 213/40**  
**C07D 213/76**  
**C07D 215/36**  
**C07D 233/54**  
**C07D 271/12**  
**C07D 277/80**  
**C07D 295/155**  
**C07D 295/185**  
**C07D 307/52**  
**C07D 307/54**  
**C07D 307/79**  
**C07D 307/81**  
**C07D 317/46**  
**C07D 317/60**  
**C07D 317/66**  
**C07D 319/18**  
**C07D 333/24**  
**C07D 333/62**  
**C07D 405/12**  
**C07D 407/12**  
**C07D 413/12**  
**C07D 413/14**  
**C07D 495/04**

(11) **P-254/08**(13) **A**

(21) P-254/08 (22) 27.03.2002.

(30) 01/04315 28.03.2001. FR

(86) PCT/FR2002/001059 27.03.2002.

(87) WO/2002/076964 03.10.2002.

(54) (ME) **DERIVATI N-(ARIL SULFONIL) BETA-AMINOKISJELINE KOJI UKLJUČUJE SUPSTITUISANU AMINOMETAL GRUPE, POSTUPCI ZA NJIHOVU IZRADU FARMACEUTSKE KOMPOZICIJE KOJE IH SADRŽE**

(EN) DERIVATIVES OF N-(ARYLSULFONYL)BETA-AMINOACIDS COMPRISING A SUBSTITUTED AMINOMETHYL GROUP, THE PREPARATION METHOD THEREOF AND THE PHARMACEUTICAL COMPOSITIONS CONTAINING SAME

(71) SANOFI-SYNTHELABO [FR/FR]; 174, avenue de France, F-75013 Paris (FR)

(72) FERRARI, Bernard; 251, Chemin des Perayrols F-34270 Les Matelles (FR)

GOUGAT, Jean; 8, lotissement Le Rio F-34790 Grabels (FR)

MUNEAUX, Yvette; 266, chemin des Perayrols F-34270 Les Matelles (FR)

PERREAUT, Pierre; 110, allée des Peupliers F-34980 Saint Clément de Rivière (FR)

SARRAN, Lionel; 7, Impasse du Roitelet F-34130 Mauguio (FR)

(74) Čupić Branislav, advokat, Svetozara Markovica 19, Podgorica (ME)

(57) (ME) Pronalazak se odnosi na jedinjenja koja imaju formulu (I). Navedena jedinjenja imaju afinitet za bradikinin receptore uz selektivnost za B<sub>1</sub> receptore i mogu da se koriste za



(51) MKP<sup>0</sup>:**C07D 295/03****C07D 295/073****C07D 295/096**(11) **P-255/08**(13) **A**

(21) P-255/08

(22) 27.06.2000.

(30) 99/08532

02.07.1999. FR

(86) PCT/FR2000/001790 27.06.2000.

(87) WO/2001/002380 11.01.2001.

(54) (ME) **ANTIPSIHOTIČNI CIKLIČNI N-ARALKIL AMINI**

(EN) ANTIPSYCHOTIC CYCLIC N-ARALKYL AMINES

(71) SANOFI-SYNTHELABO [FR/FR]; 174, avenue de France F-75013 Paris (FR)

(72) BOIGEGRAIN, Robert; 80, chemin de Péret F-34820 Assas (FR)

BOURRIE, Martine; 138, rue des Kermes F-34980 Saint-Gely du Fesc (FR)

LAIR, Pierre; 15, impasse des Chevreuils F-31120 Goyrans (FR)

PAUL, Raymond; 75, rue des Chanterelles F-34980 Saint-Gely du Fesc (FR)

PONCELET, Martine; Le Rey F-34270 Valflaunes (FR)

VERNIERES, Jean-Claude; Rue Sabatier Garat F-31600 Muret (FR)

(74) Ćupić Branislav, advokat, Svetozara Markovica 19, Podgorica (ME)

(57) (ME) Pronalazak se odnosi na jedinjenja formule (I), gdje A, predstavlja grupu koja se bira između sljedećih grupa: -C=C-, -CH=CH-, CH<sub>2</sub>-CH<sub>2</sub>-; n je jednako 1 ili 2; X predstavlja atom vodonika, hlora ili fluora, metil ili metoksi grupu; Y predstavlja atom vodonika, hlora ili fluora; R<sub>1</sub> predstavlja cikloheksil, fenil, cikloheptil, tercijarni butil, diciklopropilmetil, biciklo[3.2.1] oktamil, 4-tetrahidropiramil, 4-tetrahidrotiopiramil ili adamantil grupu; R<sub>2</sub> i R<sub>3</sub> grade zajedno sa atomom azota na koji su vezani ciklični amin; i na adicione soli pomenutih jedinjenja sa farmaceutski prihvatljivim kisjelinama, isto kao i na njihove solvate i hidrate.

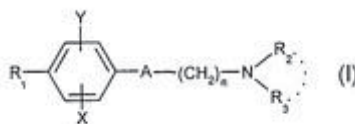

(51) MKP<sup>0</sup>: (11) **P-256/08**  
**C07D 211/26** (13) **A**

(21) P-256/08 (22) 17.04.2003.

(30) 02/04916 19.04.2002. FR

(86) PCT/FR2003/001232 17.04.2003.

(87) WO/2003/089411 30.10.2003.

(54) (ME) **N-/FENIL(PIPERIDIN-2-IL)METIL/BEZAMIDNI DERIVATI, NJHOVO DOBIJANJE I NJHOVA PRIMJENA U TERAPIJI**

(EN) DERIVATIVES OF N-[PHENYL(PIPERIDIN-2-YL)METHYL]BENZAMIDE, THE PREPARATION METHOD THEREOF AND APPLICATION OF SAME IN THERAPEUTICS

(71) SANOFI-AVENTIS [FR/FR]; 174, avenue de France, F-75013 Paris (FR)

(72) DARGAZANLI, Gihad; 47, boulevard de la Vanne F-94230 Cachan (FR)

ESTENNE-BOUHTOU, Geneviève; 18, rue des Jardins F-94550 Chevilly-Larue (FR)

MAGAT, Pascale; 34, avenue Mazarin F-94380 Chilly-Mazarin (FR)

MARABOUT, Benoit; 45bis, rue de Versailles F-91300 Massy (FR)

MEDAJSKO, Florence; 28, avenue Ronsard F-94100 Saint Maur des Fosses (FR)

ROGER, Pierre; 6, rue Paul-Valéry F-78180 Montigny-le-Bretonneux (FR)

SEVRIN, Mireille; 3, rue Francis de Pressensé F-75014 Paris (FR)

VERONIQUE, Corinne; 5, rue du Capricorne F-92160 Antony (FR)

(74) Ćupić Branislav, advokat, Svetozara Markovica 19, Podgorica (ME)

(57) (ME) Pronalazak odnosi se na jedinjenja opšte formule (I) pri čemu - A predstavlja grupu formule  $N-R_1$  gdje  $R_1$  označava vodonikov atom, alkil grupu, cikloalkil grupu, fenilalkil grupu, alkenil grupu ili neku alkinil grupu; ili grupu formule  $N^+(O^-)R_1$  pri čemu je  $R_1$  definisan gore iznad; ili grupu formule  $N^+(R)R_1$ , gdje R predstavlja alkil grupu, a  $R_1$  je definisan gore iznad. X predstavlja vodonikov atom ili jedan ili više supstituenata odabranih od atoma halogena i trifluormetil, alkil i alkoksi grupa.  $R_2$  predstavlja vodonikov atom, jedan ili više supstituenata odabranih od atoma halogena i trifluormetil, alkil i alkoksi grupa, amino grupe formule  $NR_3R_4$  gdje  $R_3$  i  $R_4$  pojedinačno predstavljaju vodonikov atom ili alkil grupu, ili, zajedno sa azotovim atomom za koji su vezani čine piperidinski, piperidinski ili morfolinski prsten, ili opciono supstituisanu fenil grupu. Sadašnji pronalazak je pogodan za upotrebu u terapijskim sredstvima.

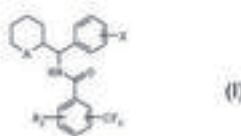



- (51) MKP<sup>(7)</sup>:  
**C07D 231/56**  
**C07D 401/12**  
**C07D 403/12**  
**C07D 405/12**  
**C07D 409/12**  
**C07D 413/12**
- (11) **P-257/08**  
 (13) **A**
- (21) P-257/08 (22) 03.09.2003.  
 (30) 02/10962 05.09.2002. FR  
 60/419,965 22.10.2002. US  
 (86) PCT/FR2003/002633 03.09.2003.  
 (87) WO/2004/022544 18.03.2004.
- (54) (ME) **NOVI DERIVATI AMINOINDAZOLA KAO LJEKOVI I FARMACEUTSKI OBLICI LOJI IH SADRŽE**  
 (EN) **NOVEL AMINOINDAZOLE DERIVATIVES AS MEDICINES AND PHARMACEUTICAL COMPOSITIONS CONTAINING SAME**
- (71) AVENTIS PHARMA S.A. [FR/FR]; 20 Avenue Raymond Aron, F-92160 Antony (FR)  
 (72) LESUISSE, Dominique; 11 rue des Fédérés F-93100 Montreuil (FR)  
 DUTRUC-ROSSET, Gilles; 21 Avenue du Docteur Arnold Netter F-75012 Paris (FR)  
 HALLEY, Franck; 26 rue de la Borne du Diable F-92310 Sevres (FR)  
 BABIN, Didier; 22 rue de la Grenouillette F-78180 Montigny (FR)  
 ROONEY, Thomas; 2 Place du Champ des Cordes F-91400 Orsay (FR)  
 (74) Ćupić Branislav, advokat, Svetozara Markovica 19, Podgorica (ME)  
 (57) (ME) Ovaj pronalazak se odnosi na nove derivate formule (I) gdje R3 je (1-6C)alkil, aril, aril(1-6C)alkil, heteroaril, heteroaril(1-6C)alkil, aril ili heteroaril fuzionisan za jedan cikloalkil (1-10C), heterocikl, heterocikloalkil, cikloalkil, adamantil, policikloalkil, alkenil, alkinil, CONR1R2, COOR1, SO<sub>2</sub>R1, C(=NH)R1, C(=NH)NR1; R5, R6, su nezavisno jedan od drugoga odabrani od sledećih radikala halogen, CN, NO<sub>2</sub>, NH<sub>2</sub>, OH, COOH, C(O)OR8, -O-C(O)R8, NR8R9, NHC(O)R8, C(O)NR8R9, NHC(S)R8, C(S)NR8R9, SR8, S(O)R8, SO<sub>2</sub>R8, NHSO<sub>2</sub>R8, SO<sub>2</sub>NR8R9, -O-SO<sub>2</sub>R8, -SO<sub>2</sub>-O-R8, trifluorometil, trifluorometoksi, (1-6C)alkil, (1-6C)alkoksi, aril, aril(1-6C)alkil, heteroaril, heteroaril(1-6C)alkil, heterocikl, cikloalkil, alkenil, alkinil, adamantil, policikloalkil.

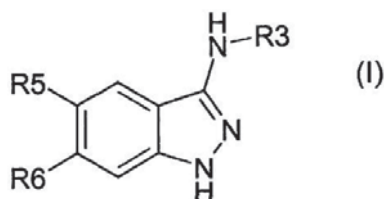

- (51) MKP<sup>(7)</sup>:  
**C07D 221/04**  
**C07D 333/78**  
**C07D 401/12**  
**C07D 405/12**  
**C07D 409/12**  
**C07D 409/14**  
**C07D 417/12**
- (11) **P-258/08**  
 (13) **A**
- (21) P-258/08 (22) 24.07.2003.  
 (30) 02017586.5 07.08.2002. EP  
 (86) PCT/EP2003/008103 24.07.2003.  
 (87) WO/2004/014372 19.02.2004.
- (54) (ME) **ACILOVANI CIKLOALKENILAMINI SA KONDEZOVANIM HETEROARILOM I NJIHOVA UPOTREBA KAO FARMACEUTSKIH PROIZVODA**  
 (EN) ACYLATED, HETEROARYL-CONDENSED CYCLOALKENYLAMINES AND THEIR USE AS PHARMACEUTICALS
- (71) AVENTIS PHARMA DEUTSCHLAND GMBH [DE/DE]; Brüningstrasse 50, 65929 Frankfurt (DE)  
 (72) STROBEL, Hartmut; Erlenweg 22 65835 Liederbach (DE)  
 WOHLFART, Paulus; Bertolt-Brecht-Ring 16c 64625 Bensheim (DE)  
 (74) Ćupić Branislav, advokat, Svetozara Markovica 19, Podgorica (ME)  
 (57) (ME) Ovaj pronalazak se odnosi na acilovane cikloalkilamine sa kondenzovanim heteroarilom formule I, gdje A, R<sup>1</sup>, R<sup>2</sup>, R<sup>3</sup>, R<sup>4</sup>, R<sup>5</sup> i n imaju značenja naznačena u patentnim zahtevima. Jedinjenja formule I su vredna farmakološki aktivna jedinjenja, koja su korisna u tretmanu raznih stanja bolesti, uključujući kardiovaskularne poremećaje, kao što je ateroskleroza, tromboza, bolest koronarnih arterija, hipertenzija i srčana insuficijencija. Ona nadregulišu izlučivanje enzima sintaze endotelijumskog azotmonoksida (NO), i mogu se primjeniti u stanjima u kojima je poželjno pojačano izlučivanje pomenutog enzima ili povišen sadržaj NO, ili normalizacija sniženog sadržaja NO. Ovaj pronalazak se još odnosi na postupke za dobijanje jedinjenja formule I, na njihovu upotrebu, naročito, kao aktivnih sastojaka u farmaceutskim proizvodima i na farmaceutske preparate koji ih sadrže.

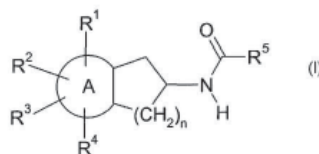

- (51) MKP<sup>(7)</sup>:  
**C07D 487/04**  
**C07D 487/14**  
**A61K31/519**  
**A61P35/00**
- (11) **P-259/08**  
(13) **A**
- (21) P-259/08 (22) 27.04.2004.  
(30) 60/472,661 22.05.2003. US  
(86) PCT/EP2004/050612 27.04.2004.  
(87) WO/2004/104007 02.12.2004.
- (54) (ME) **DERIVATI PIRAZOLO-HINAZOLINA, POSTUPCI ZA NJIHOVO DOBIJANJE I NJIHOVA UPOTREBA KAO INHIBITOR KINAZE**  
(EN) PYRAZOLO-QUINAZOLINE DERIVATIVES, PROCESS FOR THEIR PREPARATION AND THEIR USE AS KINASE INHIBITORS
- (71) NERVIANO MEDICAL SCIENCES S.R.L. Viale Pasteur, 10., Nerviano, (MI), 20014 IT  
(72) TRAQUANDI, Gabriella; Via F.Cilea, 106 I-20151 Milan (IT) (IT)  
BRASCA, Maria Gabriella; Via Dante Alighieri, 15 I-20090 Cusago (Milan) (IT)  
D'ALESSIO, Roberto; Via S.Paolo, 5 I-20092 Cinisello Balsamo (Milan) (IT)  
POLUCCI, Paolo; Via F.Sforza, 52 I-62100 Macerata (IT)  
ROLETTO, Fulvia; Via Del Roccolo, 49 I-20020 Busto Garolfo (Milan) (IT)  
VULPETTI, Anna; Via Volturmo 80, Portici 3 I-20047 Brugherio (Milan) (IT)  
PEVARELLO, Paolo; Piazza San Pietro in Ciel d'Oro, 7/a I-27100 Pavia (IT)  
PANZERI, Achille; Via G.Matteotti, 8 I-23807 Merate (LC) (IT)  
QUARTIERI, Francesca; Via Torino, 14 I-28041 Arona (NO) (IT)  
FERGUSON, Ron; Via G.Verdi, 25 I-21020 Casale Litta (VA) (IT)  
VIANELLO, Paola; Via Trebazio, 6 I-20145 Milan (IT)  
FANCELLI, Daniele; Via Montecuccoli, 8 I-20147 Milan (IT)
- (74) Ćupić Branislav, advokat, Svetozara Markovica 19, Podgorica (ME)
- (57) (ME) Derivati pirazolo-hinazolina formule (Ia) ili (Ib), definisani u opisu i njihove farmaceutski prihvatljive soli, postupci za njihovo dobijanje i farmaceutski preparati koji ih sadrže; jedinjenja formule (Ia) ili (Ib) su upotrebljiva kao terapijski agensi, naročito za tretman kancera i poremećaja ćelijske proliferacije.

- (51) MKP<sup>(7)</sup>:  
**A01N 43/50**  
**A01P 13/00**
- (11) **P-260/08**  
(13) **A**
- (21) P-260/08 (22) 29.03.2007.  
(30) 60/789,892 07.04.2006. US  
(86) PCT/EP2007/053012 29.03.2007.  
(87) WO/2007/115944 18.10.2007.
- (54) (ME) **HERBICIDNA SMJEŠA KOJA SADRŽI HERBICID IMIDAZOLINON I ADJUVANT**  
(EN) HERBICIDAL MIXTURE, COMPRISING AN IMIDAZOLINONE HERBICIDE AND AN ADJUVANT
- (71) BASF SE [DE/DE]; 67056 Ludwigshafen (DE)  
(72) BYRNE, Thomas; 12733 Amoretto Way Raleigh, NC 27613 (US)  
ZAWIERUCHA, Joseph; 100 Highfield Avenue Cary, NC 27519 (US)  
FINCH, Charles W.; 2213 Dungiven Court Garner, NC 27529 (US)  
QUICKE, Harold E.; 234 Pine Hills Avenue Auburn, AL 36830 (US)  
(74) Popović Miladin, advokat, Đoka Miraševića 21, Podgorica (ME)  
(57) (ME) Herbicidna smješa, koja sadrži: a) herbicidno efikasnu količinu imidazolinonskog herbicida izabranog iz grupe koju čine imazamoks, imazapik, imazapir; b) adjuvant koji sadrži najmanje jednu od sljedećih komponenti: djelimični fosforni estar ili djelimični sumporni estar monohidroksi-funkcionanog polialkil etra i izborno c) dodatni aditiv.

(51) MKP<sup>0</sup>:**H01B 15/00****H02G 1/08**(11) **P-261/08**(13) **A**

(21) P-261/08

(22) 20.02.2002.

(30) PCT/AT01/00041

20.02.2001. AT

P-271-87

18.10.2007.

(86) PCT/AT2002/000056

20.02.2002.

(87) WO/2002/067397

29.08.2002.

(54) (ME) **POSTUPAK ZA ODSTRANJIVANJE JEZGRA KABLA IZ OMOTAČA KABLA**(EN) **METHOD FOR REMOVING A CABLE CORE FROM A CABLE SHEATH**

(71) PICHLER, Alois; Schwarzenberg 5 A-3341 Ybbsitz (AT)

(72) PICHLER, Alois, Schwarzenberg 5 A-3341 Ybbsitz (AT)

(74) Radulović Božidar, advokat, Jovana Tomaševića 9/III, Podgorica (ME)

(57) (ME) Pronalazak se odnosi na postupak za odstranjivanje jezgra kabla iz omotača kabla, koje pomenuto jezgro kabla ima jedan omotač (8). Tečljivi medijum (22) se uvodi pod pritiskom u kablovsku cev (9) sa jednog kraja kabla da bi se smanjilo trenje i na jezgro kabla djeluje vučna sila (F) sa jednog kraja (5) kabla (1). Prema pronalasku postupak kojim se postojeći kabl koji ima jezgro kabla može osloboditi što je moguće brže i jeftinije od istog može se realizovati tako što se tečljivi medijum specifično uvodi u prstenasti prostor između unutrašnje strane omotača kabla i omotača (8) jezgra kabla.

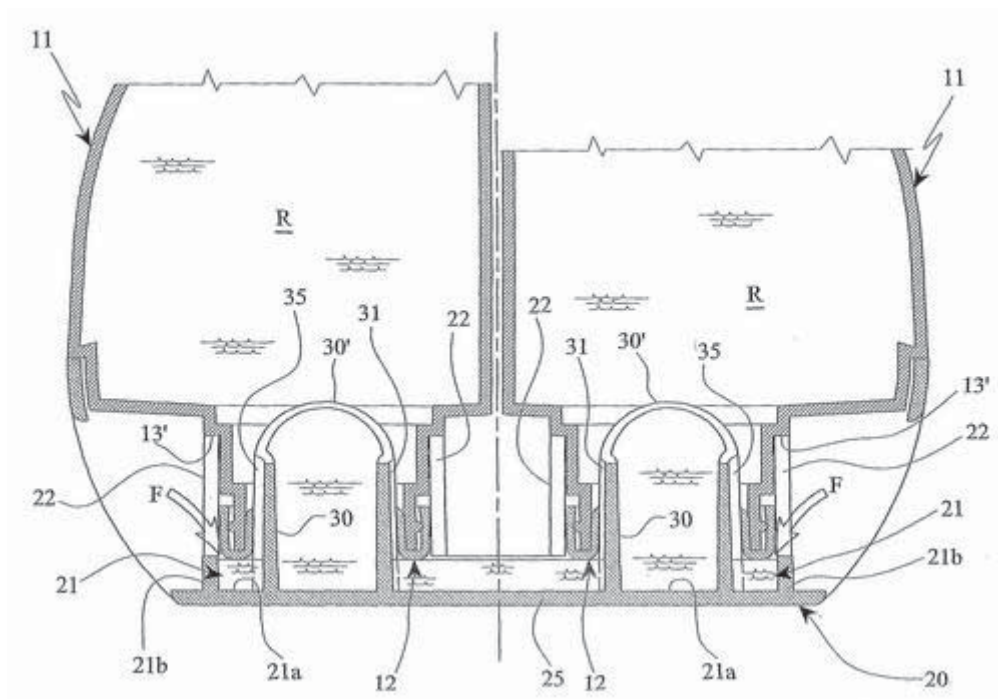

- (51) MKP<sup>(7)</sup>:  
**C07C 271/16**  
**C07D 207/08**  
**C07D 211/22**  
**C07D 211/46**  
**C07D 213/65**  
**C07D 215/20**  
**C07D 215/28**  
**C07D 217/24**  
**C07D 401/12**
- (11) **P-264/08**  
 (13) **A**
- (21) P-264/08 (22) 07.01.2005.  
 (30) 0400389 16.01.2004. FR  
 (86) PCT/FR2005/000028 07.01.2005.  
 (87) WO/2005/077898 25.08.2005.
- (54) (ME) **DERIVATI TIPa ARILOKSIALKILKARBAMATA, POSTUPCI ZA NJIHOVO DOBIJANJE ISTIH U LIJEČENJU**  
 (EN) **ARYLOXYALKYLCARBAMATE-TYPE DERIVATIVES, PREPARATION METHOD THEREOF AND USE OF SAME IN THERAPEUTICS**
- (71) SANOFI-AVENTIS [FR/FR]; 174, avenue de France, F-75013 Paris (FR)  
 (72) ABOUABDELLAH, Ahmed; 2, rue des Eglantiers F-94320 Thiais (FR)  
 ALMARIO GARCIA, Antonio; 26, avenue Roger Salengro F-92290 Chatenay Malabry (FR)  
 FROISSANT, Jacques; La Mulotière Cedex 981 F-41160 Brevainville (FR)  
 HOORNAERT, Christian; 49, avenue Aristide Briand F-92160 Antony (FR)  
 (74) Čupić Branislav, advokat, Svetozara Markovića 19, Podgorica (ME)  
 (57) (ME) Pronalazak se odnosi na jedinjenja opšte formule (I) gdje m predstavlja 0, 1, 2 ili 3; n predstavlja 0, 1, 2 ili 3; X predstavlja atom kiseonika ili sumpora ili SO ili SO<sub>2</sub> grupu; R<sub>1</sub> i R<sub>2</sub> su nezavisno jedan od drugog, atom vodonika ili C<sub>1-3</sub>-alkil grupa ili R<sub>1</sub> i R<sub>2</sub> zajedno formiraju grupu -(CH<sub>2</sub>)<sub>p</sub>-, gdje p predstavlja broj od 1 do 5, tako da je n+p broj od 2 do 5; R<sub>3</sub> predstavlja atom vodonika ili fluora ili hidroksi ili metil grupu; R<sub>4</sub> predstavlja grupu opšte formule CHR<sub>5</sub>CONHR<sub>6</sub> gdje R<sub>5</sub> predstavlja atom vodonika ili C<sub>1-6</sub>-alkil grupu i R<sub>6</sub> predstavlja atom vodonika C<sub>1-6</sub>-alkil, C<sub>3-7</sub>-cikloalkil, C<sub>3-7</sub>-cikloalkil-C<sub>1-6</sub>-alkilen grupu; i Y predstavlja grupu koja je odabrana, na primer, od fenil, piridinil, piridazinil, pirimidinil, pirazinil, triazinil, tiazolil, naftil, hinolinil, izohinolinil, ftalazinil, hinazolinil, hinoksalinil, naftiridinil, cinolinil, benzofuranil, dihidrobenzofuranil, benzotienil, dihidrobenzotienil, indolil, izoindolil, indolinil, benzimidazolil, benzoksazolil, benzizoksazolil, benzotiazolil, benzizotiazolil, benzotriazolil, benzoksadiazolil, benzotiadiazolil grupe, gdje je data grupa po potrebi supstituisana. Data jedinjenja su u obliku baze, adicione soli kiseline, hidrata ili solvata. Pronalazak se takođe odnosi na primjeni ovih jedinjenja u terapeutske svrhe.

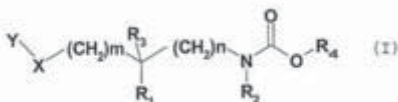

(51) MKP<sup>(8)</sup>:

**A61K 31/00**

**A61K 31/415**

**A61K 31/445**

**A61K 31/454**

(21) P-265/08

(22) 28.01.1998.

(30) 97/00870

28.01.1997. FR

(86) PCT/FR1998/000154 28.01.1998.

(87) WO/1998/032441 30.07.1998.

(54) (ME) **PRIMJENA ANTAGONISTA CENTRALNOG KANABINOIDNOG RECEPTORA  
ZA REGULISANJE APETENCIJE**

(EN) ARYLOXYALKYLCARBAMATE-TYPE DERIVATIVES, PREPARATION METHOD THEREOF AND  
USE OF SAME IN THERAPEUTICS

(71) SANOFI-SYNTHELABO [FR/FR]; 174, avenue de France, F-75013 Paris (FR)

(72) MARUANI, Jeanne [FR/FR]; Lotissement la Colline No. 8, F-34570 Vailhauques (FR)  
SOUBRIE, Philippe [FR/FR]; Le Rey, Valflaunès, F-34270 Saint Mathieu de Trévières (FR)

(74) Ćupić Branislav, advokat, Svetozara Markovića 19, Podgorica (ME)

(57) (ME) Pronalazak se odnosi na primjenu antagonista centralnog kanabinoidnog receptora, samog ili zajedno sa jedinjenjem za regulisanje metaboličkih poremećaja, naročito agonista  $\beta_3$ -adrenergičnog receptora, sa dobijanje lijekova koji su primjenjivi u liječenju poremećaja apetita.

- (51) MKP: (11) **P-266/08**  
**CO7D 277/42** (13) **A**  
**CO7D 417/12**

(21) P-266/08 (22) 11.07.2000.

(30) 99/09144 15.07.1999. FR

(86) PCT/FR2000/001995 11.07.2000.

(87) WO/2001/005776 25.01.2001.

- (54) (ME) **DERIVATI AMINOTIAZOLA I NJIHOVA PRIMJENA KAO LIGANDA CRF RECEPTORA**

(EN) AMINOTHIAZOLE DERIVATIVES AND THEIR USE AS CRF RECEPTOR LIGANDS

(71) SANOFI-SYNTHELABO [FR/FR]; 174, avenue de France, F-75013 Paris (FR)

(72) FONTAINE, Evelyne; Appartement 50 8, rue Ingres F-31320 Castanet-Tolosan (FR)

GESLIN, Michel; 16, rue des Peupliers F-31270 Villeneuve Tolosane (FR)

GULLY, Danielle; 82, route de Roquettes Saubens F-31600 Muret (FR)

PRADINES, Antoine; 8, rue des Chênes F-31120 Roquettes (FR)

ROGER, Pierre; 6, rue Paul Valéry F-78423 Montigny-le-Bretonneux (FR)

(74) Ćupić Branislav, advokat, Svetozara Markovića 19, Podgorica (ME)

(57) (ME) Pronalazak se odnosi na jedinjenja formule (I), gdje  $R_1, R_2, R_3, R_4, R_5$  i  $R_6, R_7$  su kao što je definisano zahtjevu 1. Pomenuta jedinjenja poseduju afinitet za CRF receptore.

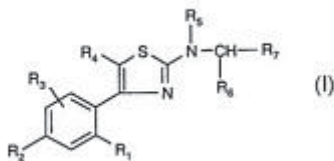



- (51) MKP: (11) **P-267/08**  
**A61K 31/496** (13) **A**  
**A61K 9/16**
- (21) P-267/08 (22) 20.07.1999.  
(30) P 9801539 21.07.1998. ES  
(86) PCT/ES1999/000230 20.07.1999.  
(87) WO/2000/004881 03.02.2000.
- (54) (ME) **ORLANI FARMACEUTSKI PREPARATI SA FUNGICIDNIM DEJSTVOM I POSTUPAK ZA NJEGOVO PRIPREMANJE**  
(EN) PHARMACEUTICAL ORAL PREPARATION OF A COMPOUND HAVING AN ANTIFUNGIC ACTIVITY, AND PREPARATION METHOD
- (71) LICONSA, LIBERACION CONTROLADA DE SUSTANCIAS ACTIVAS, S.A. [ES/ES]; Calle Caleruega, 102, 6ª izq. E-28033 Madrid (ES)
- (72) PICORNELL DARDER, Carlos; Calle Marcenado, 44 E-28002 Madrid (ES)
- (57) (ME) Sadrži jedinjenje sa fungicidnim delovanjem kao aktivni sastojak, inertna jezgra i prevlaku, koja uključuje pomenuti aktivni sastojak, i naznačen je time što pomenuta inertna jezgra imaju dimenzije čestica između 50 i 600 µm, i što se pomenuta prevlaka sastoji od samo jednog sloja dobijenog naprskavanjem na inertna jezgra u rastvoru koji sadrži jedinjenje sa fungicidnim dejstvom, hidrofilni polimer i nejonski surtaktant. Postupak se sastoji od sprovođenja prevlačenja inertnih jezgara u jednom sloju, pri čemu je dimenzija jezgara između 50 i 600 µm, postupkom naprskavanja jednog rastvora sastavljenog od fungicidnog sredstva, hidrofilnog polimera u nejonskog surfaktanta, stalnom brzinom prevlačenja tokom celog postupka; i jednog jedinog koraka sušenja prevlake u istoj aparaturi.

- (51) MKP: (11) **P-268/08**  
**A61K 31/397** (13) **A**  
**A61K 31/7042**
- (21) P-268/08 (22) 25.01.2002.  
(30) 60/264,645 26.01.2001. US  
(86) PCT/US2002/001195 25.01.2002.  
(87) WO/2002/058696 01.08.2002.
- (54) (ME) **UPOTREBA SUPSTITUISANIH JEDINJENJA AZETIDINONA ZA LIJEČENJE SITOSTEROLEMIJE**  
(EN) THE USE OF SUBSTITUTED AZETIDINONE COMPOUNDS FOR THE TREATMENT OF SITOSTEROLEMIA
- (71) SCHERING CORPORATION [US/US]; Patent Department - K-6-1 1990, 2000 Galloping Hill Road, Kenilworth, NJ 07033-0530 (US)
- (72) DAVIS, Harry, R.; 64 River Bend Road Berkeley Heights, NJ 07922 (US)
- (74) Ćupić Branislav, advokat, Svetozara Markovića 19, Podgorica (ME)
- (57) (ME) Predstavljani pronalazak je namijenjen upotrebi jedinjenja koja inhibiraju resorpciju stanola, njihove farmaceutske oblike, terapijske kombinacije i njihovu upotrebu u kombinaciji sa drugim agensima za smanjenje lipida kod liječenje i prevenciju sitosterolemije ili/i za smanjenje koncentracije sterola, kao i holesterola u plazmi i tkivu sisara. Metodi liječenja ili prevencije vaskularnih bolesti i koronarnih događaja su takođe ponuđeni.

- (51) MKP: (11) **P-271/08**  
**C07D 401/04**  
**A01N 43/707**  
**C07D 401/14**  
**C07D 405/14**  
**C07D 409/14**
- (21) P-271/08 (22) 11.04.2007.  
(30) 06007743.5 12.04.2006. EP  
(86) PCT/EP2007/053515 11.04.2007.  
(87) WO/2007/116078 18.10.2007.
- (54) (ME) **3-(PIRIDIN-2-IL)-(1,2,4)-TRIAZINI ZA PRIMJENU KAO FUNGICIDI**  
(EN) **3-(PYRIDIN-2-YL)-[1,2,4]-TRIAZINES FOR USE AS FUNGICIDES**
- (71) BASF SE [DE/DE]; 67056 Ludwigshafen (DE)  
(72) GRAMMENOS, Wassilios; Alexander-Fleming-Str. 13 67071 Ludwigshafen (DE)  
GROTE, Thomas; Im Höhnhausen 18 67157 Wachenheim (DE)  
DIETZ, Jochen; Spelzenstr. 2a 68167 Mannheim (DE)  
LOHMANN, Jan Klaas; Gräfenaustrasse 20 67063 Ludwigshafen (DE)  
RENNER, Jens; Lorbeerweg 2 67098 Bad Dürkheim (DE)  
MÜLLER, Bernd; Stockinger Str. 7 67227 Frankenthal (DE)  
ULMSCHNEIDER, Sarah; Lorbeerweg 2 67098 Bad Dürkheim (DE)
- (74) Popović Mladen, advokat, Đoka Miraš 21, Podgorica (ME)
- (57) (ME) Pronalazak se odnosi na 3-(piridin-2-il)-[1,2,4]-triazine formule (I) i njihovu primenu u kontroli parazitskih gljiva i na herbicide koji sadrže navedena jedinjenja kao efikasni sastojak. U formuli (I), R<sup>1</sup>, R<sup>2</sup> nezavisno predstavljaju OH, halogen, NO<sub>2</sub>, NH<sub>2</sub>, C<sub>1</sub>-C<sub>8</sub>-alkil, C<sub>1</sub>-C<sub>8</sub>-alkoksi, C<sub>1</sub>-C<sub>8</sub>-halogenalkil, C<sub>1</sub>-C<sub>8</sub>-halogenalkoksi, C<sub>1</sub>-C<sub>8</sub>-alkilamino ili di(C<sub>1</sub>-C<sub>8</sub>-alkil)amino, ili oni formiraju, zajedno sa C atomima za koje su vezani, zasićeni pet-, šest- ili sedmo-člani karbocikličan ili heterocikličan prsten, koji, pored ugljenikovih članova prstena, ima jedan ili dva heteroatoma izabrana od kiseonika ili sumpora kao članove prstena, pri čemu su karbocikličan i heterocikličan prsten nesupstituisani ili imaju 1, 2, 3 ili 4 C<sub>1</sub>-C<sub>4</sub>-alkil grupe kao supstituente; R<sup>3</sup> predstavlja vodonik, C<sub>1</sub>-C<sub>4</sub>-alkil, C<sub>1</sub>-C<sub>4</sub>-alkoksi, C<sub>1</sub>-C<sub>4</sub>-halogenalkil, C<sub>1</sub>-C<sub>4</sub>-halogenalkoksi, C<sub>3</sub>-C<sub>6</sub>-cikloalkil, C<sub>3</sub>-C<sub>6</sub>-cikloalkilmetil ili halogen; R<sup>4</sup> predstavlja vodonik, C<sub>1</sub>-C<sub>4</sub>-alkil, C<sub>1</sub>-C<sub>4</sub>-alkoksi, C<sub>1</sub>-C<sub>4</sub>-halogenalkil, C<sub>1</sub>-C<sub>4</sub>-halogenalkoksi ili halogen; R<sup>5</sup> predstavlja C<sub>1</sub>-C<sub>8</sub>-alkil, C<sub>1</sub>-C<sub>8</sub>-halogenalkil, C<sub>1</sub>-C<sub>8</sub>-alkoksi, C<sub>1</sub>-C<sub>8</sub>-halogenalkoksi, C<sub>3</sub>-C<sub>8</sub>-cikloalkil, C<sub>3</sub>-C<sub>8</sub>-cikloalkiloksi, pet- ili šesto-člani heteroaril, fenil, fenoksi, benzil, benziloksi, pet- ili šesto-člani heteroarilmetil ili pet- ili šesto-člani heteroariloksi, gdje su navedene ciklični grupe nesupstituisane ili imaju 1, 2, 3, 4 ili 5 grupa R<sup>a</sup>.

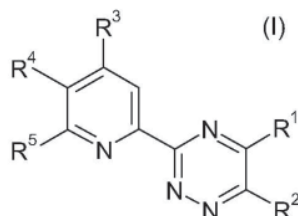

- (51) MKP: (11) **P-272/08**  
**C07D 401/04**  
**A01N 43/54**  
**A01N 43/90**  
**C07D 401/14**  
**C07D 405/14**  
**C07D 409/14**  
**C07D 491/048**  
**C07D 491/052**  
**C07D 491/056**
- (21) P-272/08 (22) 11.04.2007.  
(30) 06007744.3 12.04.2006. EP  
(86) PCT/EP2007/053516 11.04.2007.  
(87) WO/2007/116079 18.10.2007.
- (54) (ME) **2-(PIRIDIN-2-IL)-PIRIMIDINI ZA PRIMJENU KAO FUNGICIDI**  
(EN) 2-(PYRIDIN-2-YL)-PYRIMIDINES FOR USE AS FUNGICIDES
- (71) BASF SE [DE/DE]; 67056 Ludwigshafen (DE)  
(72) GRAMMENOS, Wassilios; Alexander-Fleming-Str. 13 67071 Ludwigshafen (DE)  
GROTE, Thomas; Im Höhnhausen 18 67157 Wachenheim (DE)  
DIETZ, Jochen; Spelzenstr. 2a 68167 Mannheim (DE)  
LOHMANN, Jan Klaas; Lenavstr. 20, 68167 Mannheim(DE)  
RENNER, Jens; Lorbeerweg 2 67098 Bad Dürkheim (DE)  
MÜLLER, Bernd; Stockinger Str. 7 67227 Frankenthal (DE)  
ULMSCHNEIDER, Sarah; Lorbeerweg 2 67098 Bad Dürkheim (DE)
- (74) Popović Mladen, advokat, Đoka Miraševića21, Podgorica (ME)  
(57) (ME) Predstavljani pronalazak se odnosi na 2-(piridin-2-il)pirimidine i njihovu primjenu za kontrolu štetnih gljiva, i takođe na kompozicije za zaštitu usjeva koje sadrže takva jedinjenja kao efikasnu komponentu. gdje: Q - je fuzionisani zasićeni 5-, 6- ili 7-člani karbocikličan prsten ili a 5-, 6- ili 7-člani heterocikličan prsten koji, pored ugljenikovih članova prstena, ima jedan ili dva heteroatoma izabrana iz grupe koju čine kiseonik i sumpor kao članovi prstena, gdje su karbocikličan i heterocikličan prsten nesupstituisani ili imaju 1, 2, 3 ili 4 C<sub>1</sub>-C<sub>4</sub>-alkil grupe kao supstituente; R<sup>1</sup> - je vodonik, OH, C<sub>1</sub>-C<sub>4</sub>-alkil, C<sub>1</sub>-C<sub>4</sub>-alkoksi, C<sub>1</sub>-C<sub>4</sub>-haloalkil, C<sub>1</sub>-C<sub>4</sub>-haloalkoksi ili halogen; R<sup>2</sup> - je vodonik, NO<sub>2</sub>, halogen, C<sub>1</sub>-C<sub>6</sub>-alkil, C<sub>3</sub>-C<sub>6</sub>-cikloalkil, C<sub>1</sub>-C<sub>6</sub>-alkoksi, C<sub>1</sub>-C<sub>6</sub>-haloalkil ili C<sub>1</sub>-C<sub>6</sub>-haloalkoksi; R<sup>3</sup> - je vodonik, halogen, C<sub>1</sub>-C<sub>4</sub>-alkil, C<sub>1</sub>-C<sub>4</sub>-alkoksi, C<sub>1</sub>-C<sub>4</sub>-haloalkil, ili C<sub>1</sub>-C<sub>4</sub>-haloalkoksi; R<sup>4</sup> - je fenil, 5-člani heteroaril koji ima 1, 2, 3 ili 4 atoma azota ili 1 heteroatom izabran iz grupe koju čine kiseonik i sumpor i izborno 1, 2 ili 3 atoma azota kao atome prstena, ili 6-člani hetaril koji ima 1, 2, 3 ili 4 atoma azota kao članove prstena, gdje fenil i 5- i 6-člani hetaril mogu imati 1, 2, 3 ili 4 supstituenta R<sup>a</sup>.

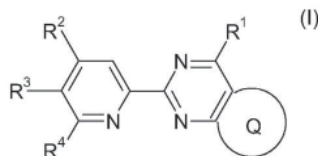

- (51) MKP: (11) **P-273/08**  
**G01N 33/50** (13) **A**
- (21) P-273/08 (22) 10.04.2007.  
 (30) 60/791,550 11.04.2006. US  
 (86) PCT/US2007/008902 10.04.2007.  
 (87) WO/2007/120689 25.10.2007.
- (54) (ME) **POSTUPCI ZA PRIMJENU GPR119 RECEPTORA ZA INDETIFIKACIJU JEDINJENJA KOJA SU KORISNA ZA POVEĆANJE KOŠTANE MASE KOD POJEDINACA**  
 (EN) METHODS OF USING GPR119 RECEPTOR TO IDENTIFY COMPOUNDS USEFUL FOR INCREASING BONE MASS IN AN INDIVIDUAL
- (71) ARENA PHARMACEUTICALS, INC. [US/US]; 6166 Nancy Ridge Drive, San Diego, California 92121 (US)  
 (72) CHU, Zhi-Liang; 11489 Creekstone Lane San Diego, California 92128 (US)  
 LEONARD, James, N.; 10667 Viacha Drive San Diego, California 92124 (US)  
 (74) Popović Mladen, advokat, Đoka Miraša 21, Podgorica (ME)  
 (57) (ME) Predstavljeni pronalazak se odnosi na postupke primene GPR119 receptora za identifikaciju jedinjenja koja su korisna za povećanje koštane mase kod jedinke. Agonisti GPR119 receptora su korisni kao terapijska sredstva za lečenje ili prevenciju stanja koje karakteriše niska koštana masa, kao što je osteoporoza, i za povećanje koštane mase kod jedinke. Agonisti GPR119 receptora stimulišu formiranje kosti kod jedinke.

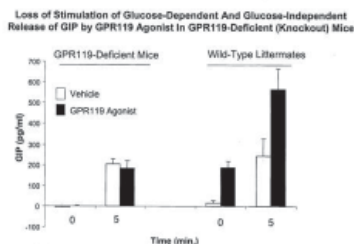

- (51) MKP<sup>(7)</sup>:  
C07D 209/46  
A61K31/3035  
A61K31/155  
C07D209/20  
Co7D277/08

(11) **P-275/08**(13) **A**

- (21) P-275/08 (22) 20.05.2003.  
(30) 0206783 03.06.2002. FR  
(86) PCT/EP2003/005279 20.05.2003.  
(87) WO/2003/101450 11.12.2003.

(54) (ME) **DERIVATI N-((3-OKSO 2,3-DIHIDRO-1-N-IZOINDOL-1-IL)ACETIL)  
GVANIDINA KAO IHIBITORI NHE-1, ZA LIJEČENJE INFRAKTA I ANGINE  
PEKTORIS**

(EN) N- ((3-OXO2, 3-DIHYDRO-1H-ISOINDOL-1-YL) ACETYL) GUANIDINE DERIVATIVES AS  
NHE-1 INHIBITORS FOR THE TREATMENT OF INFARCTION AND ANGINA PECTORIS

- (71) SANOFI-AVENTIS DEUTSCHLAND GMBH [DE/DE]; Brüningstrasse 50, 65929 Frankfurt (DE)  
(72) KLEEMANN, Heinz-Werner; Mainstrasse 29 65474 Bischofsheim (DE)  
HOFMEISTER, Armin; Pfaugasse 16 55276 Oppenheim (DE)  
CARRY, Jean-Christophe; 41, rue du Dauphine F-94100 Saint Maur des Fosses (FR)  
MIGNANI, Serge; 14, avenue de Robinson F-92290 Chatenay-Malabry (FR)  
BIGOT, Antony; Centre de recherche de Paris Site de Vitry-Alfortville 13, quai Jules Guesde  
F-94400 Vitry-sur-Seine (FR)

RONAN, Baptiste; 15, allée des Noisetiers F-92140 Clamart (FR)

- (74) Ćupić Branislav, advokat, Svetozara Markovića 19, Podgorica (ME)  
(57) (ME) Derivati izoindolona, postupci dobijanja i intermedijari ovih postupaka, njihova upotreba kao lijekova, i farmaceutski preparati koji ih sadrže. Ovaj pronalazak se odnosi na nove derivate izoindolona Formule (I), u kojoj R1 do R6 imaju značenja koja su navedena u zahtevima. Jedinjenja pronalaska su pogodna kao antiaritmički lijekovi sa kardioprotektivnom komponentom za profilaksu infarkta i liječenje infarkta i za liječenje angine pektoris. Ona takođe na preventivan način inhibiraju patofiziološke procese koji su povezani sa razvojem oštećenja izazvanih ishemijom, naročito u izazivanju srčanih aritmija izazvanih ishemijom i srčanom insufijencijom.

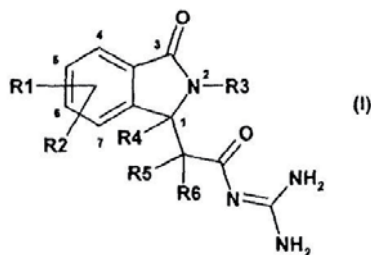

(51) MKP<sup>(7)</sup>:**C07D 409/12****A61K31/4168****A61P11/00**(11) **P-276/08**(13) **A**

(21) P-276/08

(22) 26.05.2003.

(30) 102 24 892.3

04.06.2002. DE

(86) PCT/EP2003/005465

26.05.2003.

(87) WO/2003/101984

11.12.2003.

(54) (ME) **SUPSTITUISANI TIOFENI, POSTUPAK ZA NJIHOVU PROIZVODNJU, NJIHOVA PRIMJENA U SVOJSTVU LIJEKA, KAO I LIJEK KOJI SADRŽI OVA JEDINJENJA**

(EN) SUBSTITUTED THIOPHENES, METHOD FOR THE PRODUCTION THEREOF, THEIR USE AS A MEDICAMENT OR DIAGNOSTIC REAGENT, AND A MEDICAMENT CONTAINING THE SAME

(71) SANOFI-AVENTIS DEUTSCHLAND GMBH [DE/DE]; Brüningstrasse 50, 65929 Frankfurt (DE)

(72) LANG, Hans-Jochen; Rüdeshheimer Strasse 7 65719 Hofheim (DE)

HEINELT, Uwe; Mosbacher Strasse 54 65187 Wiesbaden (DE)

HOFMEISTER, Armin; Pfaugasse 16 55276 Oppenheim (DE)

WIRTH, Klaus; Robert-Schumann-Ring 104 65830 Kriftel (DE)

GEKLE, Michael; Schiesshausstrasse 11 97072 Würzburg (DE)

BLEICH, Markus; Eufinger Strasse 73 65597 Hünfelden-Dauborn (DE)

(74) Čupić Branislav, advokat, Svetozara Markovića 19, Podgorica (ME)

(57) (ME) Supstituisani tiofeni, postupak za njihovu proizvodnju, njihova primjena u svojstvu lijeka, kao i lijek koji sadrži ova jedinjenja. Pronalazak se odnosi na supstituisane derivate tiofena formule (I), gdje R1 do R8 imaju značenja koja su navedena u patentnim zahtjevima. Ljekovi koji sadrže jedinjenja ovog tipa su korisna pri prevenciji ili liječenju različitih oboljenja. Tako ova jedinjenja mogu, između ostalog, da se primjene za liječenje disajnih smetnji i hrcanja, kao i za poboljšanje disajnog nagona, za liječenje akutnih i hroničnih oboljenja, oboljenja koja se pojavljuju usljed ishemijskih i/ili reperfuzionih slučajeva, isto tako usljed proliferacionih ili fibroznih događanja, za liječenje i profilaksu oboljenja centralnog nervnog sistema, metabolizma masti i šećerne bolesti, zgrušavanja krvi i infekcija preko parazita.

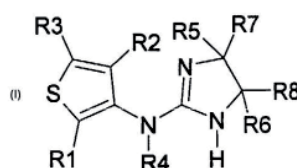

- (51) MKP: (11) **P-277/08**  
**C07D 213/85**  
**C07D 239/42**  
**C07D 241/20**  
**C07D 251/42**  
**C07D 257/04**  
**C07D 263/32**  
**C07D 271/06**  
**C07D 295/192**  
**C07D 309/12**
- (13) **A**
- (21) P-277/08 (22) 02.08.2004.  
(30) 03017614.3 11.07.2003. EP  
(86) PCT/EP2004/008633 02.08.2004.  
(87) WO/2005/014563 17.02.2005.
- (54) (ME) **PIPERAZIN SA ILI SUPSTITUISDANOMFENIL GRUPOM I NJIHOVA UPOTREBA KAO INHIBITORA GLYTI**  
(EN) PIPERAZINE WITH OR-SUBSTITUTED PHENYL GROUP AND THEIR USE AS GLYT1 INHIBITORS
- (71) F. HOFFMANN-LA ROCHE AG [CH/CH]; Grenzacherstrasse 124, CH-4070 Basel (CH)  
(72) JOLIDON, Synese; Stutzhalde 2 CH-4223 Blauen (CH)  
NARQUIZIAN, Robert; 4, Rue de Montreux F-68300 St. Louis (FR)  
NETTEKOVEN, Matthias, Heinrich; Winkelmaten 9 79639 Grenzach-Wyhlen (DE)  
NORCROSS, Roger, David; Alte Saline 20 CH-4310 Rheinfelden (CH)  
PINARD, Emmanuel; 7, rue de Pujo F-68480 Linsdorf (FR)  
STALDER, Henri; St. Johannis-Ring 145 CH-4056 Basel (CH)
- (74) Ćupić Branislav, advokat, Svetozara Markovića 19, Podgorica (ME)
- (57) (ME) Pronalazak se odnosi na jedinjenja formule (I) pri čemu su supstituentu opisani u patentnom zahtevu 1. Jedinjenja mogu da se koriste u tretmanu bolesti baziranih na inhibitoru pojave glicina, kao što su psihoze, bol, neurodegenerativna disfunkcija u pamćenju i učenju, šizofrenija, demencija i druge bolesti u kojima su pogoršani kognitivni procesi, kao što su oboljenja smanjene pažnje ili Alchajmerova bolest.

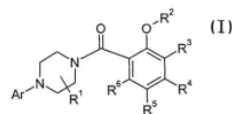



- (51) MKP: (11) **P-295/08**  
**C09D 183/04** (13) **A**  
**C09D 5/10**
- (21) P-295/08 (22) 21.03.2005.  
(30) 10 2004 014 032.4 19.03.2004. DE  
(86) PCT/EP2005/002984 21.03.2005.  
(87) WO/2005/090502 29.09.2005.
- (54) (ME) **MIKRO-SLOJ SA SILOKSANIMA**  
(EN) MICROCOATING COMPRISING SILOXANES
- (71) EWALD DÖRKEN AG; Wetterstrasse 58, 58313 Wetter (DE)  
(72) KRUSE, Thomas; Spissenagelstrasse 94 44229 Dortmund (DE)  
REUSMANN, Gerhard; Eupenstrasse 64 45259 Essen (DE)  
WERNER, Bettina; Teichstrasse 3a 42499 Hückeswagen (DE)  
(74) Radulović Božidar, advokat, Jovana Tomaševića 9/III-1, Podgorica (ME)  
(57) (ME) Predmetni pronalazak se odnosi na vezivo koje sadrži vodeni polimerni siloksan koji obrazuje film. Pronalazak se dalje odnosi na prevlaku koje se dobija primjenom tog veziva, kao i na radni komad koji je prevučen primjenom ovog sredstva za prevlačenje.

(51) MKP: (11) **P-297/08**  
**E03D 9/03** (13) **A**

(21) P-297/08 (22) 23.12.2003.  
 (30) RE2003A000016 17.02.2003. IT  
 (86) PCT/EP2003/014888 23.12.2003.  
 (87) WO/2004/072390 26.08.2004.

(54) (ME) **UREĐAJ ZA ISTOVREMENO IZDAVANJE VIŠE RAZLIČITIH TEČNIH AKTIVNIH MATERIJ ZA WC ŠOLJU**

(EN) MULTIPLE LIQUID ACTIVE SUBSTANCE DISPENSER FOR W.C. BOWL

(71) RE.LE.VI.-S.P.A. [IT/IT]; Via Postumia, 1, I- 46040 Rodigo (IT)  
 (72) PAGANI, Fabio; Via Marconi, 8 I-46040 Gazoldo degli Ippoliti (IT)  
 (74) Radulović Božidar, advokat, Jovana Tomaševića 9/III-1, Podgorica (ME)

(57) (ME) Uređaj za istovremeno izdavanje više različitih tečnih aktivnih materija za WC šolju se sastoji od bar dvije bočice (11) koje imaju različite unutrašnje komore, od kojih svaka služi za držanje aktivne materije (R) u tečnom stanju, i imaju grlić (12) za aktivnu materiju (R), i nosača (20) za držanje pomenutih bočica (11) u izvrnutom položaju sa njihovim grlicem (12) okrenutim nadole na mjestu izloženom dejstvu mlaza vode za ispiranje, pri čemu su pomenute bočice (11) izvedene odvojeno od nosača (20). Nosač (20) se sastoji od bar dva rezervoara (21) za držanje aktivne materije smještena na mjestu izloženom dejstvu mlaza vode za ispiranje i napravljena tako da prihvate grlić (12) bočice, i istog broja elemenata (30) za zatvaranje od kojih se svaki nalazi u pomenutom spremišnom rezervoaru (21) za zatvaranje grlića (12) odgovarajuće bočice (11); takođe je izveden i bar jedan prolaz (35, 36) za aktivnu materiju, koji je povezan sa pomenutim elementom (30) za zatvaranje da bi se omogućilo da aktivna materija prođe iz unutrašnjeg dijela bočice (11) u spremišni rezervoar (21). Svaki od spremišnih rezervoara (21) ima bočni zid (21b) koji definiše zapreminu za zadržavanje određene količine aktivne materije koja zatvara pomenuti prolaz (35, 36) za aktivnu materiju, pri čemu su bočni zidovi (21b) rezervoara međusobno spojeni zajedničkim prolazom (29) koji ih međusobno povezuje.

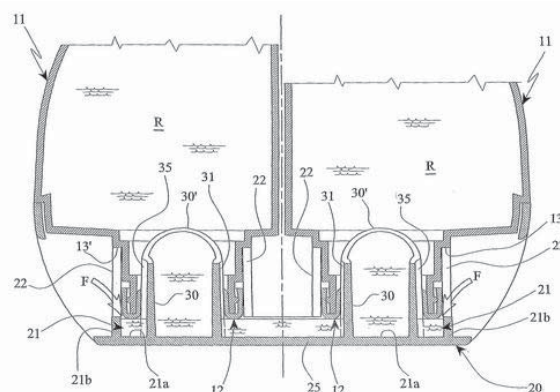

- (51) MKP:  
**A61K 31/00**  
**A61K 31/4704**  
**A61K 31/485**  
**A61K 45/06**  
**A61K 47/10**
- (11) **P-301/08**  
(13) **A**
- (21) P-301/08 (22) 26.02.2003.  
(30) 02004786.6 01.03.2002. EP  
02023589.1 (EP) 23.10.2002.  
(86) PCT/EP2005/002984 21.03.2005.  
(87) WO/2005/090502 29.09.2005.
- (54) (ME) **FORMOTEROL NAJFINIJI PREPARAT**  
(EN) FORMOTEROL SUPERFINE FORMULATION
- (71) CHIESI FARMACEUTICI S.P. Via Palermo 26/A I-43100 Parma (IT)  
(72) DAVIES, Rebecca, Jaine; Via Palermo 26/A I-43100 Parma (IT)  
GANDERTON, David; Via Palermo, 26/A I-43100 Parma (IT)  
LEWIS, David, Andrew; Via Palermo 26/A I-43100 Parma (IT)  
MEAKIN, Brian, John; Via Palermo 26/A 43100 Parma (IT)  
CHURCH, Tanya, Kathleen; Via Palermo 26/A I-43100 Parma (IT)  
BRAMBILLA, Gaetano; Via Palermo, 26/A I-43100 Parma (IT)  
FERRARIS, Alessandra; Via Palermo, 26/A I-43100 Parma (IT)
- (74) Radulović Božidar, advokat, Jovana Tomaševića 9/III-1, Podgorica (ME)
- (57) (ME) Predmetni pronalazak se odnosi na farmaceutski preparat za upotrebu u davanju dugo djelujućeg  $\beta_2$ -agonista putem inhalacije. Ovaj preparat se posebno odnosi na hemijski stabilan, visoko efikasan preparat rastvora formoterola HFA koji se daje inhalatorima odmerene doze pod pritiskom (pMDI-ovima) okarakterisan dubokim prodiranjem u pluća. Pronalazak se takođe odnosi na postupke za pripremanje pomenutog preparata i njegovu upotrebu u respiratornim bolestima, kao što su astma i hronična opstruktivna bolest pluća (COPD).

- (51) MKP<sup>(7)</sup>:  
**A61K 31/44**  
**A61K 9/16**  
**A61P 35/00**
- (11) **P-358/08**  
 (13) **A**
- (21) P-358/08 (22) 29.08.2005.  
 (30) 60/604,752 27.08.2004. US  
 (86) PCT/US2005/030541 29.08.2005.  
 (87) WO/2006/026500 09.03.2006.
- (54) (ME) **NOVE FARMACEUTSKE KONPOZICIJE 4-(4-(3-HLORO-3-TRIFLUROMETIL-FENIL)-UREIDO) -3-FLUORO-FENOKSI) –PIRIDIN-2-KARBONSKA KISJELINE ZA LIJEČENJE HIPER-PROLIFERATIVNIH POREMEĆAJA**  
 (EN) NEW PHARMACEUTICAL COMPOSITIONS COMPRISING 4-(4-(3-(4-CHLORO-3-TRIFLUOROMETHYL-PHENYL)-UREIDO)-3-FLUORO-PHENOXY)-PYRIDINE-2-CARBOXYLIC ACID FOR THE TREATMENT OF HYPER-PROLIFERATIVE DISORDERS
- (71) BAYER PHARMACEUTICALS CORPORATION [US/US]; 400 Morgan Lane, West Haven, CT 06516 (US)  
 (72) DUMAS, Jacques [US/US]; 98 Farmview Road Bethany, CT 06524 (US)  
 EHRlich, Paul [DE/DE]; Bockumer Straase 48 40489 Duesseldorf-Wittlaer (DE)  
 ZULEGER, Susanne [DE/DE]; Klosterstrasse 92 50931 Koeln (DE)  
 (74) Dedić Tomislav, advokat, Bulevar Ivana Crnojevića 29 , Podgorica (ME)  
 (57) (ME) Ovaj pronalazak se odnosi na nove farmaceutske kompozicije koje se sastoje od čvrste disperzije jedinjenja Formule (I), na postupke za pripremanje ovih novih farmaceutskih kompozicija i na njihovu upotrebu za lečenje hiper-proliferativnih poremećaja, kao što je kancer, bilo kao samostalno sredstvo ili u kombinaciji sa drugim terapijama.

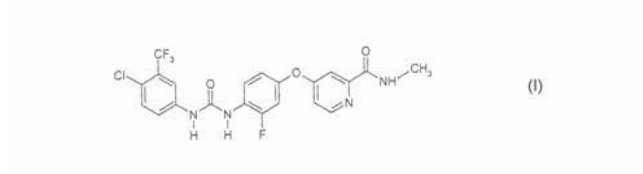

**INDEKS PODNOSILACA PRIJAVA PATENATA**  
**APPLICANTS NAME INDEX**

(71)	(51)	(21)
-	C07D 401/06 C07D 409/06 C07D 417/06	P-220/08
ABBOTT LABORATORIES	A61K 9/14 A61K 31/425 A61K 9/20	P-176/08
ARENA PHARMACEUTICALS, INC.	G01N 33/50	P-273/08
ASTRAZENECA AB	A61K 39/395 C07K 16/00 G01 N 33/53	P-181/08
AUTOMOBILI LAMBORGHINI S.P.A.	B60K 11/08 F01P 7/02	P-129/08
AVENTIS PHARMA DEUTSCHLAND GMBH	C07D 221/04 C07D 333/78 C07D 401/12 C07D 405/12 C07D 409/12 C07D 409/14 C07D 417/12	P-258/08
AVENTIS PHARMA S.A.	CO8B 37/00 A61K31/727	P-116/08
AVENTIS PHARMA S.A.	C07D 305/14 A61K 31/35	P-117/08
AVENTIS PHARMA S.A.	C07D 231/56 C07D 409/04 C07D 401/04 A61 P 25/00 C07D 405/04 A61K 31/416	P-161/08
AVENTIS PHARMA S.A.	A61K 31/09 A61K 31/135 A61K 31/47 A61K 45/06	P-162/08
AVENTIS PHARMA S.A.	A61P 35/00 A61K 31/337 A61K 31/351 A61K 31/675	P-163/08
AVENTIS PHARMA S.A.	CO7 D 487/00	P-165/08

(71)	(51)	(21)
AVENTIS PHARMA S.A.	A61K 31/397 A61K 47/14 A61K 9/48	P-166/08
AVENTIS PHARMA S.A.	A61K 31/4184 C07D 235/30 C07D 235/32 C07D 401/12 C07D 403/12 C07D 401/14 C07D 405/12 C07D 409/12 A61P 35/00	P-168/08
AVENTIS PHARMA S.A.	A61K 9/16 C07H 17/08 A61K9/50	P-201/08
AVENTIS PHARMA S.A.	C07D 401/06 C07D 401/14	P-226/08
AVENTIS PHARMA S.A.	A61K 31/416 A61P 25/00 C07D 231/56	P-253/08
AVENTIS PHARMA S.A.	C07D 231/56 C07D 401/12 C07D 403/12 C07D 405/12 C07D 409/12 C07D 413/12	P-257/08
AVENTIS PHARMACEUTICALS INC BOARD OF REGENTS, UNIVERSITY OF TEXAS	A 61 P 9/10 A 61 P 9/00 A 61K 31/445	P-105/08
AVENTIS PHARMACEUTICALS INC	C07D 487/04	P-193/08
AVENTIS PHARMACEUTICALS INC	A61K 9/16 A61K 31/445 A61P 25/18 A61P 25/24 A61P 25/30 A61P 9/10	P-194/08
AVENTIS PHARMACEUTICALS INC	C07D 209/08	P-195/08
AVENTIS PHARMACEUTICALS INC.	A61K 31/352	P-170/08
AVENTIS PHARMACEUTICALS INC.	A61K 31/445	P-203/08
AVENTIS PHARMACEUTICALS INC.	C07D 495/04	P-209/08
AVENTIS PHARMACEUTICALS INC.	A61K 31/341 A61K 31/38	P-211/08

(71)	(51)	(21)
	A61K 31/40	
AVENTIS PHARMACEUTICALS INC.	A61K 31/4439	P-212/08
AVI ALPENLÄNDISCHE VEREDELUNGS- INDUSTRIE GESELLSCHAFT M.B.H.	E04 C 5/04	P-196/08
BASF Agro B.V.	C07D 231/44 C07D 401/04	P-78/08
BASF SE	C07D 213/82 A01N 43/40	P-70/08
BASF SE	A01N 43/54	P-71/08
BASF SE	A01N 43/80	P-175/08
BASF SE	A01N 43/50 A01P 13/00	P-260/08
BASF SE	C07D 401/04 A01N 43/707 C07D 401/14 C07D 405/14 C07D 409/14	P-271/08
BASF SE	C07D 401/04 A01N 43/54 A01N 43/90 C07D 401/14 C07D 405/14 C07D 409/14 C07D 491/048 C07D 491/052 C07D 491/056	P-272/08
BAYER CROPSOURCE AG	A01N 51/00	P-110/08
BAYER PHARMACEUTICALS CORPORATION	A61K 31/44 A61K 9/16 A61P 35/00	P-358/08
BAYER SCHERING AKTIENGESELLSCHAFT	C07D 239/46 C07D 239/48	P-158/08
BAYER SCHERING PHARMA AKTIENGESELLSCHAFT	C07D 239/42 C07D 239/46 C07D 239/48 C07D 401/04 C07D 401/12 C07D 403/04 C07D 403/12 C07D 405/12 C07D 409/12	P-134/08

(71)	(51)	(21)
	C07D 413/14 C07D 417/12 C07D 495/10 C07D 521/00 C07F 9/6512	
BAYER SCHERING PHARMA AKTIENGESELLSCHAFT	C07D 405/12 A61K 31/47 A61P 29/00 C07C 69/68 C07D 307/79 C07D 307/83	P-136/08
BAYER SCHERING PHARMA AKTIENGESELLSCHAFT	A61K 45/06	P-137/08
BAYER SCHERING PHARMA AKTIENGESELLSCHAFT	A61K 31/57 A61K 45/06	P-138/08
BAYER SCHERING PHARMA AKTIENGESELLSCHAFT	C07D 405/04 C07D 405/06 C07D 405/14 C07D 413/04 C07D 413/14 C07D 417/04 C07D 417/06 C07D 417/14 C07D 493/04	P-139/08
BAYER SCHERING PHARMA AKTIENGESELLSCHAFT	A61K 9/70 A61K 47/08 A61K 47/12 A61K 47/22	P-140/08
BAYER SCHERING PHARMA AKTIENGESELLSCHAFT	A61K 31/47 C07D 215/40 C07D 217/24 C07D 405/12	P-142/08
BAYER SCHERING PHARMA AKTIENGESELLSCHAFT	A61K 31/56 A61K 31/565 A61K 31/568 A61K 47/14	P-145/08
BAYER SCHERING PHARMA AKTIENGESELLSCHAFT	C07J 41/00	P-146/08



(71)	(51)	(21)
BAYER SCHERING PHARMA AKTIENGESELLSCHAFT	C07J 41/00	P-156/08
BAYER SCHERING PHARMA AKTIENGESELLSCHAFT	C07D 257/00	P-157/08
BAYER SCHERING PHARMA AKTIENGESELLSCHAFT	A61K 31/4035 C07D 209/48 A61K 31/404 C07D 217/24 A61K 31/472 C07D 231/56 A61K 31/416 C07D 209/34 A61K 31/4709 C07D 215/38 A61K 31/517 C07D 239/74 A61K 31/4406 C07D 213/74 A61K 31/502	P-159/08
BOSKOVIC, Nebojsa MATIJASEVIC, Branimir	F01C 1/348	P-88/08
BRISTOL-MYERS SQUIBB COMPANY	C07D 413/14 C07D 471/04	P-87/08
BRISTOL-MYERS SQUIBB COMPANY	C 07H 7/4, 15/20 A 61K 31/70	P-130/08
CHIESI FARMACEUTICI S.P.	A61K 31/00 A61K 31/4704 A61K 31/485 A61K 45/06 A61K 47/10	P-301/08
CHINOIN Gyógyszer és Vegyészeti Termékek Gyára Zrt.	A 61K 31/00	P-185/08
CHINOIN Gyógyszer és Vegyészeti Termékek Gyára Zrt.	C07D 307/93	P-187/08
CLEMENTINE Maria	A61K 9/20 A61K 36/00 A61K 36/09 A61P 11/04	P-79/08
CONTROL DELIVERY SYSTEMS, INC.	A61K 9/22 A61K 9/32	P-200/08
DEGUSSA AG	C09J 177/00 A41D 27/06	P-118/08

(71)	(51)	(21)
DEGUSSA AG	D06M 17/04 D06M 23/16 C08G 18/40 C08G 18/60 C08G 18/42 C09J 167/00	P-172/08
EISAI R & D Management Co., Ltd.	C07D 233/64 A61K 31/4178 A61K 31/4196 A61K 31/437 A61K 31/4985 A61K 31/5383 A61P 25/28 A61P 43/00 C07D 233/90 C07D 403/10 C07D 405/06 C07D 471/04 C07D 487/04 C07D 498/04	P-107/08
ELI LILLY AND COMPANY	A61K 31/38 C07D 333/56	P-183/08
EUROSUOLE S.P.A.	A43C 15/08	P-97/08
EWALD DÖRKEN AG	C09D 183/04 C09D 5/10	P-295/08
F. HOFFMANN-LA ROCHE AG	C07D 213/85 C07D 239/42 C07D 241/20 C07D 251/42 C07D 257/04 C07D 263/32 C07D 271/06 C07D 295/192 C07D 309/12	P-277/08
FREY MEDICAL TECHNOLOGIES AG	A61H 39/00 A61H 39/08 A61H 39/04	P-50/08
GNOSIS SPA	A61P 25/24 A61K 31/52 A61K 31/7084 A61K 47/02	P-227/08
H. LUNDBECK A/S	C07C 17/16 C07C 25/22 C07C 35/32	P-26/08

(71)	(51)	(21)
	C07D 295/073 C12P 41/00 C12P 7/22	
HAUSBRANDT TRIESTE 1892 SPA	A47J 31/40	P-241/08
INSIGNION HOLDINGS LIMITED	A61K 31/375	P-229/08
VERITRON LIMITED	A61K 31/4415 A61K 31/51 A61K 38/27 A61K 38/28 A61K 45/06 A61K 8/19 A61K 8/64 A61K 8/67	
ISHIHARA SANGYO KAISHA, LTD	A01N 47/36 A01N 25/04 A01N 25/30 A01P 13/00	P-102/08
ISHIHARA SANGYO KAISHA, LTD	C 07 D 213/61 C 07 D 213/64 C 07 D 213/80 C 07 D 213/74 C 07 D 213/26 A 01 N 43/40	P-103/08
JANSSEN PHARMACEUTICA N.V.	A61K 9/00 A61K 47/44 A61K 9/113 A61K 31/415	P-91/08
JANSSEN PHARMACEUTICA N.V.	C07D 215/22 C07D 405/04 A61K 31/47 C07D 215/48 A61P 31/06 C07D 409/04 C07D 409/06 C07D 401/12 C07D 215/36 C07D 471/04 C07D 405/06 C07D 521/00 C07D 401/06	P-92/08
JUPITER OXYGEN CORP.	C21 B 9/12 F27 B 1/26	P-179/08
KASA Martin	E04B 2/14 E04B 2/02	P-83/08

(71)	(51)	(21)
KISSEI PHARMACEUTICAL CO., LTD.	<b>A61K 31/4045</b> <b>A61K 9/28</b> <b>A61K 45/00</b> <b>A61K 9/48</b> <b>A61K 47/10</b> <b>A61P 13/00</b> <b>A61K 47/12</b> <b>A61P 13/02</b> <b>A61K 9/20</b> <b>A61P 43/00</b>	P-108/08
L`HOTEL, Francois	<b>G09F1/06</b> <b>A47F5/11</b>	P-81/08
LICONSA, LIBERACION CONTROLADA DE SUSTANCIAS ACTIVAS, S.A.	<b>A61K 31/496</b> <b>A61K 9/16</b>	P-267/08
MEDA AB	<b>A61K 9/12</b> <b>A61K 31/437</b> <b>A61K 31/4745</b> <b>A61 P 15/00</b> <b>A61 P 15/02</b> <b>A61 P 17/00</b> <b>A61 P 17/08</b> <b>A61 P 17/12</b> <b>A61 P 35/00</b> <b>A61 P 17/16</b> <b>A61 P 31/12</b> <b>A61 P 43/00</b>	P-182/08
MEDA AB	<b>A 61K 31/4375</b> <b>A 61K 31/4745</b> <b>A 61 L 2/00</b>	P-206/08
MOELLER GEBÄUDEAUTOMATION KG	<b>H01H 83/04</b>	P-93/08
MONSANTO COMPANY (DELAWARE CORPORATION)	<b>C12N 15/32</b> <b>C12N 15/82</b> <b>C07K 14/325</b> <b>A01H 5/00</b> <b>A01H 5/10</b>	P-199/08
NERVIANO MEDICAL SCIENCES S.R.L.	<b>C07D 487/04</b> <b>C07D 487/14</b> <b>A61K31/519</b> <b>A61P35/00</b>	P-259/08
NESTEC S.A.	<b>A47J 31/40</b> <b>B65D 81/00</b>	P-239/08
NOVEN PHARMACEUTICALS, INC.	<b>A61F 13/00</b>	P-235/08

(71)	(51)	(21)
NOVEXEL	A61F 13/02 A61K 31/4188 A61K 31/439 A61K 31/529 A61K 31/5386 A61P 9/10 A61P 11/00 A61P 17/00 A61P 31/00 A61P 31/04 C07B 61/00 C07D 471/08 C07D 487/08 C07D 498/08	P-171/08
ORTHO – MCNEIL – JANSSEN PHARMACEUTICALS, INC	C07D 471/04 C07D 498/04 C07D 513/04	P-178/08
PANTARHEI BIOSCIENCE B.V.	A61B 10/00	P-215/08
PFIZER LIMITED	C07D 233/54 A01N 43/50 C07D 401/12 C07D 403/12 C07D 405/12 C07D 417/04 C07D 417/12	P-42/08
PFIZER LIMITED	C07C 311/08 A61K 31/18 A61P 11/08 A61P 29/00 A61P 37/08 C07C 217/48 C07C 233/43 C07C 255/13 C07C 271/16 C07D 215/26 C07D 215/60	P-96/08
PFIZER PRODUCTS INC.	A61K 39/39 C07H 13/12 C07H 15/12	P-45/08
PFIZER PRODUCTS INC.	C07D 471/04 A61K 31/4985 A61P 9/00	P-238/08
PICHLER, Alois	H01B 15/00	P-261/08

(71)	(51)	(21)
	H02G 1/08	
POPČETOVIĆ, Svetlana	C05F 11/02 A01G 9/10 C05D 9/00	P-41/09
RE.LE.VI.-S.P.A.	E03D 9/03	P-297/08
RIB LOC AUSTRALIA PTY LIMITED	B21C 47/00 B29C 53/32 B29C 53/56 B29C 53/80 B65H 18/10 B65H 54/00	P-112/08
RIB LOC AUSTRALIA PTY LIMITED	B29C 63/32	P-113/08
RIEGERBAUER, Hermann	F04D 29/24	P-73/08
ROITMAIR, Helmut	E04B 2/14	P-109/08
SANOFI AVENTIS	C07D 277/46 A61K 31/4422 C07D 417/12 A61P 25/28 A61K 31/426 A61P 25/16 A61K 31/427	P-167/08
SANOFI-AVENTIS	A61K 31/366 A61K 31/4178 A61K 31/454 A61K 31/5415 A61K 45/06	P-106/08
SANOFI-AVENTIS	C07D 471/08 C07D 487/08	P-122/08
SANOFI-AVENTIS	C07D 493/22 A61K 31/357 A61P 35/00	P-123/08
SANOFI-AVENTIS	C07D 403/04	P-124/08
SANOFI-AVENTIS	A61K 31/445 A61K 31/4535 A61K 31/454 A61K 31/4545 A61K 31/4709 A61P 25/14 A61P 25/28 A61P 25/30 C07D 211/26 C07D 401/12	P-125/08

(71)	(51)	(21)
	C07D 403/12 C07D 409/12	
SANOFI-AVENTIS	C07D 207/09 C07D 223/04	P-126/08
SANOFI-AVENTIS	C07D 211/28	P-127/08
SANOFI-AVENTIS	C07D 403/04 C07D 207/12 C07D 209/04 C07D 209/34 A61K 31/404 A61P 43/00	P-173/08
SANOFI-AVENTIS	C07D 401/14 C07D 401/12 C07D 213/73 A61K 31/506 A61P 7/02 C07D 409/14 C07D 401/06 C07D 409/12	P-174/08
SANOFI-AVENTIS	C07D 471/04 A61K 31/415 A61P 9/00 A61P 35/00 A61P 11/00 A61P 17/00 A61P 13/12 A61P 3/00 A61P 25/00 A61P 29/00	P-190/08
SANOFI-AVENTIS	C07D 215/54 C07D 405/12 C07D 409/12 C07D 265/26 C07C 229/60 A61K 31/47 A61P 11/00	P-191/08
SANOFI-AVENTIS	C07C 271/12 C07C 271/14 C07C 271/16 C07C 271/18 C07C 271/20 C07D 213/40 C07D 215/12 C07D 217/18 C07D 241/12	P-213/08

(71)	(51)	(21)
	C07D 261/08 C07D 285/06 C07D 307/91 C07D 333/20 C07D 333/58	
SANOFI-AVENTIS	A61K 31 C07D 487/04	P-214/08
SANOFI-AVENTIS	C07D 471/04	P-222/08
SANOFI-AVENTIS	C07D 211/26 C07D 213/38 C07D 295/13 C07D 401/04 C07D 401/14 C07D 413/04 C07D 417/04 C07D 471/04 C07D 491/04 C07D 495/04	P-223/08
SANOFI-AVENTIS	C07D 471/04	P-225/08
SANOFI-AVENTIS	C07C 311/08 A61K 31/195	P-233/08
SANOFI-AVENTIS	C08B 37/00 A61K 31/715	P-236/08
SANOFI-AVENTIS	C07D 487/04 C07D 209/18 C07D 487/04 C07D 241/00 C07D 209/00	P-237/08
SANOFI-AVENTIS	C07D 319/06 C07D 405/12 A61K 31/335 A61P 25/08 C07D 413/06	P-242/08
SANOFI-AVENTIS	C07D 209/34 A61K 31/404 A61P 5/10 C07D 209/98 C07D 401/04 C07D 401/10 C07D 401/12 C07D 403/10 C07D 403/12 C07D 405/10 C07D 405/12	P-243/08



(71)	(51)	(21)
SANOFI-AVENTIS	C07D 211/26	P-256/08
SANOFI-AVENTIS	C07C 271/16 C07D 207/08 C07D 211/22 C07D 211/46 C07D 213/65 C07D 215/20 C07D 215/28 C07D 217/24 C07D 401/12	P-264/08
SANOFI-AVENTIS	C07D 231/14 A61K 31/415 A61P 25/00 C07C 69/738 C07C 251/80	P-114/08
SANOFI-AVENTIS	C07D 417/14 C07D 401/14 A61K 31/497 A61P 25/28	P-115/08
SANOFI-AVENTIS	C07D 401/06, A61K 31/445 A61P 25/00	P-119/08
SANOFI-AVENTIS	C07D 265/30	P-120/08
SANOFI-AVENTIS DEUTSCHLAND GMBH	C07D 209/46 A61K31/3035 A61K31/155 C07D209/20 Co7D277/08	P-275/08
SANOFI-AVENTIS DEUTSCHLAND GMBH	C07D 409/12 A61K31/4168 A61P11/00	P-276/08
SANOFI-SYNTHELABO	C07D 249/14	P-121/08
SANOFI-SYNTHELABO	A61K 47/12 A61K 47/40	P-204/08
SANOFI-SYNTHELABO	C07D 405/06 C07D 409/06	P-218/08
SANOFI-SYNTHELABO	C07D 231/14	P-219/08
SANOFI-SYNTHELABO	C07D 209/42 C07D 487/04	P-224/08
SANOFI-SYNTHELABO	C07D 223/14 C07D 307/68 C07D 307/79	P-230/08

(71)	(51)	(21)
	C07D 307/80 C07D 405/04 C07D 407/ C07D 409/06 C07D 471/08 C07D 487/04	
SANOFI-SYNTHELABO	C07C 311/19 C07D 205/04 C07D 211/34 C07D 213/40 C07D 213/76 C07D 215/36 C07D 233/54 C07D 271/12 C07D 277/80 C07D 295/155 C07D 295/185 C07D 307/52 C07D 307/54 C07D 307/79 C07D 307/81 C07D 317/46 C07D 317/60 C07D 317/66 C07D 319/18 C07D 333/24 C07D 333/62 C07D 405/12 C07D 407/12 C07D 413/12 C07D 413/14 C07D 495/04	P-254/08
SANOFI-SYNTHELABO	C07D 295/03 C07D 295/073 C07D 295/096	P-255/08
SANOFI-SYNTHELABO	A61K 31/00 A61K 31/415 A61K 31/445 A61K 31/454	P-265/08
SANOFI-SYNTHELABO	C07D 277/42 C07D 417/12	P-266/08
SCHERING AG	C07J 13/00, A61K 31/56 A61K 31/57 A61P 5/28 A61P 5/34	P-144/08

(71)	(51)	(21)
SCHERING CORPORATION	A61K 31/397 A61K 31/7042	P-268/08
SCHIEDEL GMBH & CO	E04F 17/02	P-90/08
SIEGFRIED GENERICS INTERNATIONAL AG	A61M 15/00	P-18/08
SIGMA-TAU INDUSTRIE FARMACEUTICHE RIUNITE S.P.A.	C07C 229/22 A61K 7/00 A61K 9/127	P-240/08
SIMHAE, Ebrahim	B65D 33/02 B65D 33/06	P-169/08
TEHALIT GmbH	H02G 3/12	P-33/08
TEIKOKU PHARMA USA, INC.	A61K 31/04 A61K 9/70 A61P 37/08 A61P 37/04	P-98/08
UNIVERSITÄTSKLINIKUM Freiburg	A61K36/28 A61K36/00 A61K36/18 A61K36/23 A61K36/328 A61K36/35 A61K36/38 A61K36/53 A61K36/82 A61K36/8962 A61P31/12 A61P43/00 A61K36/185 A61K A61K36/00 A61K36/18 A61K36/88 A61P31/00 A61P43/00	P-37/08
VIRGINIA TECH INTELLECTUAL PROPERTIES, INC.	C07K 14/01	P-177/08
IOWA STATE UNIVERSITY RESEARCH FOUNDATION, INC.	C12N 7/04	
WIENER LINIEN GMBH & CO KG ÖBB-INFRASTRUKTUR Bau AG	E01B 5/14 E01B 26/00	P-151/08
ZYMOGENETICS, INC.	C07K 14/705 A61K 38/00	P-217/08

**INDEKS BROJEVA PRIJAVA PATENATA**  
**APPLICANTS NUMBER INDEX**

(21)	(51)	(21)	(51)
P-18/08	A61M 15/00		A61H 39/04
P-26/08	C07C 17/16 C07C 25/22 C07C 35/32 C07D 295/073 C12P 41/00 C12P 7/22	P-70/08	C07D 213/82 A01N 43/40
P-33/08	H02G 3/12	P-71/08	A01N 43/54
P-37/08	A61K36/28 A61K36/00 A61K36/18 A61K36/23 A61K36/328 A61K36/35 A61K36/38 A61K36/53 A61K36/82 A61K36/8962 A61P31/12 A61P43/00 A61K36/185 A61K A61K36/00 A61K36/18 A61K36/88 A61P31/00 A61P43/00	P-73/08	F04D 29/24
		P-78/08	C07D 231/44 C07D 401/04
		P-79/08	A61K 9/20 A61K 36/00 A61K 36/09 A61P 11/04
		P-81/08	G09F1/06 A47F5/11
		P-83/08	E04B 2/14 E04B 2/02
		P-87/08	C07D 413/14 C07D 471/04
		P-88/08	F01C 1/348
		P-90/08	E04F 17/02
		P-91/08	A61K 9/00 A61K 47/44 A61K 9/113 A61K 31/415
P-41/09	C05F 11/02 A01G 9/10 C05D 9/00	P-92/08	C07D 215/22 C07D 405/04 A61K 31/47 C07D 215/48 A61P 31/06 C07D 409/04 C07D 409/06 C07D 401/12 C07D 215/36 C07D 471/04 C07D 405/06 C07D 521/00 C07D 401/06
P-42/08	C07D 233/54 A01N 43/50 C07D 401/12 C07D 403/12 C07D 405/12 C07D 417/04 C07D 417/12		
P-45/08	A61K 39/39 C07H 13/12 C07H 15/12	P-93/08	H01H 83/04
P-50/08	A61H 39/00 A61H 39/08	P-96/08	C07C 311/08

(21)	(51)	(21)	(51)
	A61K 31/18		C07D 487/04
	A61P 11/08		C07D 498/04
	A61P 29/00	P-108/08	A61K 31/4045
	A61P 37/08		A61K 9/28
	C07C 217/48		A61K 45/00
	C07C 233/43		A61K 9/48
	C07C 255/13		A61K 47/10
	C07C 271/16		A61P 13/00
	C07D 215/26		A61K 47/12
	C07D 215/60		A61P 13/02
P-97/08	A43C 15/08		A61K 9/20
P-98/08	A61K 31/04		A61P 43/00
	A61K 9/70	P-109/08	E04B 2/14
	A61P 37/08	P-110/08	A01N 51/00
	A61P 37/04	P-112/08	B21C 47/00
P-102/08	A01N 47/36		B29C 53/32
	A01N 25/04		B29C 53/56
	A01N 25/30		B29C 53/80
	A01P 13/00		B65H 18/10
P-103/08	C07D 213/61		B65H 54/00
	C07D 213/64	P-113/08	B29C 63/32
	C07D 213/80	P-114/08	C07D 231/14
	C07D 213/74		A61K 31/415
	C07D 213/26		A61P 25/00
	A01N 43/40		C07C 69/738
P-105/08	A61P 9/10		C07C 251/80
	A61P 9/00	P-115/08	C07D 417/14
	A61K 31/445		C07D 401/14
P-106/08	A61K 31/366		A61K 31/497
	A61K 31/4178		A61P 25/28
	A61K 31/454	P-116/08	C08B 37/00
	A61K 31/5415		A61K31/727
	A61K 45/06	P-117/08	C07D 305/14
P-107/08	C07D 233/64		A61K 31/35
	A61K 31/4178	P-118/08	C09J 177/00
	A61K 31/4196		A41D 27/06
	A61K 31/437		D06M 17/04
	A61K 31/4985		D06M 23/16
	A61K 31/5383	P-119/08	C07D 401/06,
	A61P 25/28		A61K 31/445
	A61P 43/00		A61P 25/00
	C07D 233/90	P-120/08	C07D 265/30
	C07D 403/10		
	C07D 405/06		
	C07D 471/04		

(21)	(51)	(21)	(51)
P-121/08	C07D 249/14		C07C 69/68
P-122/08	C07D 471/08 C07D 487/08		C07D 307/79 C07D 307/83
P-123/08	C07D 493/22 A61K 31/357 A61P 35/00	P-137/08	A61K 45/06
P-124/08	C07D 403/04	P-138/08	A61K 31/57 A61K 45/06
P-125/08	A61K 31/445 A61K 31/4535 A61K 31/454 A61K 31/4545 A61K 31/4709 A61P 25/14 A61P 25/28 A61P 25/30 C07D 211/26 C07D 401/12 C07D 403/12 C07D 409/12	P-139/08	C07D 405/04 C07D 405/06 C07D 405/14 C07D 413/04 C07D 413/14 C07D 417/04 C07D 417/06 C07D 417/14 C07D 493/04
P-126/08	C07D 207/09 C07D 223/04	P-140/08	A61K 9/70 A61K 47/08 A61K 47/12 A61K 47/22
P-127/08	C07D 211/28	P-142/08	A61K 31/47 C07D 215/40 C07D 217/24 C07D 405/12
P-129/08	B60K 11/08 F01P 7/02	P-144/08	C07J 13/00 A61K 31/56 A61K 31/57 A61P 5/28 A61P 5/34
P-130/08	C07H 7/4, 15/20 A61K 31/70	P-145/08	A61K 31/56 A61K 31/565 A61K 31/568 A61K 47/14
P-134/08	C07D 239/42 C07D 239/46 C07D 239/48 C07D 401/04 C07D 401/12 C07D 403/04 C07D 403/12 C07D 405/12 C07D 409/12 C07D 413/14 C07D 417/12 C07D 495/10 C07D 521/00 C07F 9/6512	P-146/08	C07J 41/00
P-136/08	C07D 405/12 A61K 31/47 A61P 29/00	P-151/08	E01B 5/14 E01B 26/00
		P-156/08	C07J 41/00
		P-157/08	C07D 257/00
		P-158/08	C07D 239/46 C07D 239/48
		P-159/08	A61K 31/4035 C07D 209/48 A61K 31/404

(21)	(51)	(21)	(51)
	C07D 217/24		A61P 35/00
	A61K 31/472	P-169/08	B65D 33/02
	C07D 231/56		B65D 33/06
	A61K 31/416	P-170/08	A61K 31/352
	C07D 209/34	P-171/08	A61K 31/4188
	A61K 31/4709		A61K 31/439
	C07D 215/38		A61K 31/529
	A61K 31/517		A61K 31/5386
	C07D 239/74		A61P 9/10
	A61K 31/4406		A61P 11/00
	C07D 213/74		A61P 17/00
P-161/08	A61K 31/502		A61P 31/00
	C07D 231/56		A61P 31/04
	C07D 409/04		C07B 61/00
	C07D 401/04		C07D 471/08
	A61P 25/00		C07D 487/08
	C07D 405/04		C07D 498/08
	A61K 31/416	P-172/08	C08G 18/40
P-162/08	A61K 31/09		C08G 18/60
	A61K 31/135		C08G 18/42
	A61K 31/47		C09J 167/00
	A61K 45/06	P-173/08	C07D 403/04
P-163/08	A61P 35/00		C07D 207/12
	A61K 31/337		C07D 209/04
	A61K 31/351		C07D 209/34
	A61K 31/675		A61K 31/404
P-165/08	C07D 487/00		A61P 43/00
P-166/08	A61K 31/397	P-174/08	C07D 401/14
	A61K 47/14		C07D 401/12
	A61K 9/48		C07D 213/73
P-167/08	C07D 277/46		A61K 31/506
	A61K 31/4422		A61P 7/02
	C07D 417/12		C07D 409/14
	A61P 25/28		C07D 401/06
	A61K 31/426		C07D 409/12
	A61P 25/16	P-175/08	A01N 43/80
	A61K 31/427	P-176/08	A61K 9/14
P-168/08	A61K 31/4184		A61K 31/425
	C07D 235/30		A61K 9/20
	C07D 235/32	P-177/08	C07K 14/01
	C07D 401/12		C12N 7/04
	C07D 403/12	P-178/08	C07D 471/04
	C07D 401/14		C07D 498/04
	C07D 405/12		
	C07D 409/12		

(21)	(51)	(21)	(51)
	C07D 513/04		A61P 25/24
P-179/08	C21B 9/12		A61P 25/30
	F27B 1/26		A61P 9/10
P-181/08	A61K 39/395,	P-195/08	C07D 209/08
	C07K 16/00	P-196/08	E04C 5/04
	G01N 33/53	P-199/08	C12N 15/32
P-182/08	A61K 9/12		C12N 15/82
	A61K 31/437		C07K 14/325
	A61K 31/4745		A01H 5/00
	A61P 15/00		A01H 5/10
	A61P 15/02	P-200/08	A61K 9/22
	A61P 17/00		A61K 9/32
	A61P 17/08	P-201/08	A61K 9/16
	A61P 17/12		C07H 17/08
	A61P 35/00		A61K9/50
	A61P 17/16	P-203/08	A61K 31/445
	A61P 31/12	P-204/08	A61K 47/12
	A61P 43/00		A61K 47/40
P-183/08	A61K 31/38	P-206/08	A61K 31/4375
	C07D 333/56		A61K 31/4745
P-185/08	A61K 31/00		A61L 2/00
P-187/08	C07D 307/93	P-209/08	C07D 495/04
P-190/08	C07D 471/04	P-211/08	A61K 31/341
	A61K 31/415		A61K 31/38
	A61P 9/00		A61K 31/40
	A61P 35/00	P-212/08	A61K 31/4439
	A61P 11/00	P-213/08	C07C 271/12
	A61P 17/00		C07C 271/14
	A61P 13/12		C07C 271/16
	A61P 3/00		C07C 271/18
	A61P 25/00		C07C 271/20
	A61P 29/00		C07D 213/40
P-191/08	C07D 215/54		C07D 215/12
	C07D 405/12		C07D 217/18
	C07D 409/12		C07D 241/12
	C07D 265/26		C07D 261/08
	C07C 229/60		C07D 285/06
	A61K 31/47		C07D 307/91
	A61P 11/00		C07D 333/20
P-193/08	C07D 487/04		C07D 333/58
P-194/08	A61K 9/16	P-214/08	A61K 31
	A61K 31/445		C07D 487/04
	A61P 25/18		



(21)	(51)	(21)	(51)
P-215/08	A61B 10/00		C07D 405/04
P-217/08	C07K 14/705 A61K 38/00		C07D 407/ C07D 409/06 C07D 471/08 C07D 487/04
P-218/08	C07D 405/06 C07D 409/06	P-233/08	C07C 311/08 A61K 31/195
P-219/08	C07D 231/14	P-235/08	A61F 13/00 A61F 13/02
P-220/08	C07D 401/06 C07D 409/06 C07D 417/06	P-236/08	C08B 37/00 A61K 31/715
P-222/08	C07D 471/04	P-237/08	C07D 487/04 C07D 209/18 C07D 487/04 C07D 241/00 C07D 209/00
P-223/08	C07D 211/26 C07D 213/38 C07D 295/13 C07D 401/04 C07D 401/14 C07D 413/04 C07D 417/04 C07D 471/04 C07D 491/04 C07D 495/04	P-238/08	C07D 471/04 A61K 31/4985 A61P 9/00
P-224/08	C07D 209/42 C07D 487/04	P-239/08	A47J 31/40 B65D 81/00
P-225/08	C07D 471/04	P-240/08	C07C 229/22 A61K 7/00 A61K 9/127
P-226/08	C07D 401/06 C07D 401/14	P-241/08	A47J 31/40
P-227/08	A61P 25/24 A61K 31/52 A61K 31/7084 A61K 47/02	P-242/08	C07D 319/06 C07D 405/12 A61K 31/335 A61P 25/08 C07D 413/06
P-229/08	A61K 31/375 A61K 31/4415 A61K 31/51 A61K 38/27 A61K 38/28 A61K 45/06 A61K 8/19 A61K 8/64 A61K 8/67	P-243/08	C07D 209/34 A61K 31/404 A61P 5/10 C07D 209/98 C07D 401/04 C07D 401/10 C07D 401/12 C07D 403/10 C07D 403/12 C07D 405/10 C07D 405/12
P-230/08	C07D 223/14 C07D 307/68 C07D 307/79 C07D 307/80	P-253/08	A61K 31/416 A61P 25/00

(21)	(51)	(21)	(51)
	C07D 231/56		C07D 487/14
P-254/08	C07C 311/19		A61K31/519
	C07D 205/04		A61P35/00
	C07D 211/34	P-260/08	A01N 43/50
	C07D 213/40		A01P 13/00
	C07D 213/76	P-261/08	H01B 15/00
	C07D 215/36		H02G 1/08
	C07D 233/54		
	C07D 271/12	P-264/08	C07C 271/16
	C07D 277/80		C07D 207/08
	C07D 295/155		C07D 211/22
	C07D 295/185		C07D 211/46
	C07D 307/52		C07D 213/65
	C07D 307/54		C07D 215/20
	C07D 307/79		C07D 215/28
	C07D 307/81		C07D 217/24
	C07D 317/46		C07D 401/12
	C07D 317/60		
	C07D 317/66	P-265/08	A61K 31/00
	C07D 319/18		A61K 31/415
	C07D 333/24		A61K 31/445
	C07D 333/62		A61K 31/454
	C07D 405/12	P-266/08	C07D 277/42
	C07D 407/12		C07D 417/12
	C07D 413/12		
	C07D 413/14	P-267/08	A61K 31/496
	C07D 495/04		A61K 9/16
P-255/08	C07D 295/03	P-268/08	A61K 31/397
	C07D 295/073		A61K 31/7042
	C07D 295/096		
P-256/08	C07D 211/26	P-271/08	C07D 401/04
P-257/08	C07D 231/56		A01N 43/707
	C07D 401/12		C07D 401/14
	C07D 403/12		C07D 405/14
	C07D 405/12		C07D 409/14
	C07D 409/12	P-272/08	C07D 401/04
	C07D 413/12		A01N 43/54
			A01N 43/90
P-258/08	C07D 221/04		C07D 401/14
	C07D 333/78		C07D 405/14
	C07D 401/12		C07D 409/14
	C07D 405/12		C07D 491/048
	C07D 409/12		C07D 491/052
	C07D 409/14		C07D 491/056
	C07D 417/12	P-273/08	G01N 33/50
P-259/08	C07D 487/04	P-275/08	C07D 209/46
			A61K31/3035

(21)	(51)
	A61K31/155 C07D209/20 C07D277/08
P-276/08	C07D 409/12 A61K 31/4168 A61P 11/00
P-277/08	C07D 213/85 C07D 239/42 C07D 241/20 C07D 251/42 C07D 257/04 C07D 263/32 C07D 271/06 C07D 295/192 C07D 309/12
P-295/08	C09D 183/04 C09D 5/10
P-297/08	E03D 9/03
P-301/08	A61K 31/00 A61K 31/4704 A61K 31/485 A61K 45/06 A61K 47/10
P-358/08	A61K 31/44 A61K 9/16 A61P 35/00

**INDEKS OBJAVLJENIH PRIJAVA PATENATA PREMA MKP**  
**INDEX OF PATENT APPLICANTS ACCORDINT TO IPC**

(51)	(21)	(51)	(21)
A01G 9/10	P-37/08	A61K 31/351	P-162/08
A01H 5/00	P-196/08	A61K 31/352	P-170/08
A01H 5/10	P-199/08	A61K 31/357	P-122/08
A01N 25/04	P-98/08	A61K 31/366	P-105/08
A01N 25/30	P-98/08	A61K 31/375	P-227/08
A01N 43/40	P-103/08	A61K 31/38	P-182/08
A01N 43/40	P-70/08	A61K 31/38	P-209/08
A01N 43/50	P-41/09	A61K 31/397	P-165/08
A01N 43/50	P-259/08	A61K 31/397	P-267/08
A01N 43/54	P-71/08	A61K 31/40	P-211/08
A01N 43/54	P-271/08	A61K 31/4035	P-158/08
A01N 43/707	P-268/08	A61K 31/404	P-158/08
A01N 43/80	P-175/08	A61K 31/404	P-172/08
A01N 43/90	P-271/08	A61K 31/404	P-242/08
A01N 47/36	P-98/08	A61K 31/4045	P-107/08
A01N 51/00	P-110/08	A61K 31/415	P-187/08
A01P 13/00	P-102/08	A61K 31/415	P-91/08
A01P 13/00	P-260/08	A61K 31/415	P-113/08
A41D 27/06	P-117/08	A61K 31/415	P-264/08
A43C 15/08	P-97/08	A61K 31/416	P-161/08
A47F 5/11	P-81/08	A61K 31/416	P-158/08
A47J 31/40	P-238/08	A61K 31/416	P-243/08
A47J 31/40	P-241/08	A61K 31/4168	P-275/08
A61B 10/00	P-215/08	A61K 31/4178	P-105/08
A61F 13/00	P-233/08	A61K 31/4178	P-106/08
A61F 13/02	P-235/08	A61K 31/4184	P-167/08
A61H 39/00	P-45/08	A61K 31/4188	P-170/08
A61H 39/04	P-50/08	A61K 31/4196	P-106/08
A61H 39/08	P-45/08	A61K 31/425	P-175/08
A61K	P-33/08	A61K 31/426	P-166/08
A61K 31	P-213/08	A61K 31/427	P-167/08
A61K 31/00	P-185/08	A61K 31/437	P-181/08
A61K 31/00	P-264/08	A61K 31/437	P-106/08
A61K 31/00	P-297/08	A61K 31/4375	P-204/08
A61K 31/04	P-97/08	A61K 31/439	P-170/08
A61K 31/09	P-161/08	A61K 31/44	P-301/08
A61K 31/135	P-161/08	A61K 31/4406	P-158/08
A61K 31/155	P-273/08	A61K 31/4415	P-227/08
A61K 31/18	P-93/08	A61K 31/4422	P-166/08
A61K 31/195	P-233/08	A61K 31/4439	P-212/08
A61K 31/3035	P-273/08	A61K 31/445	P-105/08
A61K 31/335	P-241/08	A61K 31/445	P-118/08
A61K 31/337	P-162/08	A61K 31/445	P-124/08
A61K 31/341	P-209/08	A61K 31/445	P-193/08
A61K 31/35	P-117/08	A61K 31/445	P-203/08

(51)	(21)	(51)	(21)
A61K 31/445	P-264/08	A61K 36/18	P-33/08
A61K 31/4535	P-124/08	A61K 36/18	P-33/08
A61K 31/454	P-105/08	A61K 36/185	P-33/08
A61K 31/454	P-124/08	A61K 36/23	P-33/08
A61K 31/454	P-265/08	A61K 36/28	P-33/08
A61K 31/4545	P-124/08	A61K 36/328	P-33/08
A61K 31/47	P-91/08	A61K 36/35	P-33/08
A61K 31/47	P-134/08	A61K 36/38	P-33/08
A61K 31/47	P-140/08	A61K 36/53	P-33/08
A61K 31/47	P-161/08	A61K 36/82	P-33/08
A61K 31/47	P-190/08	A61K 36/88	P-33/08
A61K 31/4704	P-297/08	A61K 36/8962	P-33/08
A61K 31/4709	P-124/08	A61K 38/00	P-217/08
A61K 31/4709	P-158/08	A61K 38/27	P-227/08
A61K 31/472	P-158/08	A61K 38/28	P-227/08
A61K 31/4745	P-204/08	A61K 39/39	P-42/08
A61K 31/4745	P-181/08	A61K 39/395	P-179/08
A61K 31/485	P-297/08	A61K 45/00	P-107/08
A61K 31/496	P-266/08	A61K 45/06	P-106/08
A61K 31/497	P-114/08	A61K 45/06	P-137/08
A61K 31/4985	P-106/08	A61K 45/06	P-138/08
A61K 31/4985	P-237/08	A61K 45/06	P-162/08
A61K 31/502	P-159/08	A61K 45/06	P-227/08
A61K 31/506	P-173/08	A61K 45/06	P-297/08
A61K 31/51	P-227/08	A61K 47/02	P-227/08
A61K 31/517	P-158/08	A61K 47/08	P-139/08
A61K 31/519	P-258/08	A61K 47/10	P-107/08
A61K 31/52	P-226/08	A61K 47/10	P-301/08
A61K 31/529	P-170/08	A61K 47/12	P-107/08
A61K 31/5383	P-106/08	A61K 47/12	P-139/08
A61K 31/5386	P-170/08	A61K 47/12	P-203/08
A61K 31/5415	P-105/08	A61K 47/14	P-145/08
A61K 31/56	P-142/08	A61K 47/14	P-165/08
A61K 31/56	P-144/08	A61K 47/22	P-140/08
A61K 31/565	P-144/08	A61K 47/40	P-204/08
A61K 31/568	P-144/08	A61K 47/44	P-90/08
A61K 31/57	P-142/08	A61K 7/00	P-239/08
A61K 31/57	P-137/08	A61K 8/19	P-227/08
A61K 31/675	P-163/08	A61K 8/64	P-227/08
A61K 31/70	P-130/08	A61K 8/67	P-229/08
A61K 31/7042	P-268/08	A61K 9/00	P-90/08
A61K 31/7084	P-226/08	A61K 9/113	P-90/08
A61K 31/715	P-236/08	A61K 9/12	P-181/08
A61K 31/727	P-116/08	A61K 9/127	P-240/08
A61K 36/00	P-78/08	A61K 9/14	P-175/08
A61K 36/00	P-33/08	A61K 9/16	P-193/08
A61K 36/00	P-33/08	A61K 9/16	P-200/08
A61K 36/09	P-78/08	A61K 9/16	P-267/08

(51)	(21)	(51)	(21)
A61K 9/16	P-301/08	A61P 29/00	P-190/08
A61K 9/20	P-78/08	A61P 29/00	P-93/08
A61K 9/20	P-107/08	A61P 29/00	P-134/08
A61K 9/20	P-176/08	A61P 3/00	P-187/08
A61K 9/22	P-199/08	A61P 31/00	P-170/08
A61K 9/28	P-107/08	A61P 31/00	P-33/08
A61K 9/32	P-200/08	A61P 31/04	P-170/08
A61K 9/48	P-107/08	A61P 31/06	P-91/08
A61K 9/48	P-166/08	A61P 31/12	P-181/08
A61K 9/50	P-201/08	A61P 31/12	P-33/08
A61K 9/70	P-97/08	A61P 35/00	P-187/08
A61K 9/70	P-139/08	A61P 35/00	P-181/08
A61L 2/00	P-206/08	A61P 35/00	P-123/08
A61M 15/00	P-18/08	A61P 35/00	P-162/08
A61P 11/00	P-187/08	A61P 35/00	P-168/08
A61P 11/00	P-170/08	A61P 35/00	P-358/08
A61P 11/00	P-191/08	A61P 35/00	P-259/08
A61P 11/00	P-276/08	A61P 37/04	P-98/08
A61P 11/04	P-79/08	A61P 37/08	P-93/08
A61P 11/08	P-93/08	A61P 37/08	P-97/08
A61P 13/00	P-107/08	A61P 43/00	P-182/08
A61P 13/02	P-107/08	A61P 43/00	P-106/08
A61P 13/12	P-187/08	A61P 43/00	P-108/08
A61P 15/00	P-181/08	A61P 43/00	P-173/08
A61P 15/02	P-181/08	A61P 43/00	P-33/08
A61P 17/00	P-187/08	A61P 43/00	P-37/08
A61P 17/00	P-181/08	A61P 5/10	P-242/08
A61P 17/00	P-170/08	A61P 5/28	P-142/08
A61P 17/08	P-181/08	A61P 5/34	P-144/08
A61P 17/12	P-181/08	A61P 7/02	P-173/08
A61P 17/16	P-181/08	A61P 9/00	P-103/08
A61P 25/00	P-159/08	A61P 9/00	P-187/08
A61P 25/00	P-187/08	A61P 9/00	P-238/08
A61P 25/00	P-113/08	A61P 9/10	P-103/08
A61P 25/00	P-119/08	A61P 9/10	P-170/08
A61P 25/00	P-243/08	A61P 9/10	P-194/08
A61P 25/08	P-241/08	B21C 47/00	P-110/08
A61P 25/14	P-124/08	B29C 53/32	P-110/08
A61P 25/16	P-166/08	B29C 53/56	P-110/08
A61P 25/18	P-193/08	B29C 53/80	P-110/08
A61P 25/24	P-193/08	B29C 63/32	P-113/08
A61P 25/24	P-226/08	B60K 11/08	P-127/08
A61P 25/28	P-106/08	B65D 33/02	P-168/08
A61P 25/28	P-115/08	B65D 33/06	P-169/08
A61P 25/28	P-124/08	B65D 81/00	P-239/08
A61P 25/28	P-166/08	B65H 18/10	P-110/08
A61P 25/30	P-124/08	B65H 54/00	P-112/08
A61P 25/30	P-193/08	C05D 9/00	P-41/09

(51)	(21)	(51)	(21)
C05F 11/02	P-37/08	C07D 213/40	P-253/08
C07B 61/00	P-170/08	C07D 213/61	P-102/08
C07C 17/16	P-18/08	C07D 213/64	P-102/08
C07C 217/48	P-93/08	C07D 213/65	P-261/08
C07C 229/22	P-239/08	C07D 213/73	P-173/08
C07C 229/60	P-190/08	C07D 213/74	P-102/08
C07C 233/43	P-93/08	C07D 213/74	P-158/08
C07C 25/22	P-18/08	C07D 213/76	P-253/08
C07C 251/80	P-114/08	C07D 213/85	P-276/08
C07C 255/13	P-93/08	C07D 215/12	P-212/08
C07C 271/12	P-212/08	C07D 215/20	P-261/08
C07C 271/14	P-212/08	C07D 215/22	P-91/08
C07C 271/16	P-93/08	C07D 215/26	P-93/08
C07C 271/16	P-212/08	C07D 215/28	P-261/08
C07C 271/16	P-261/08	C07D 215/36	P-91/08
C07C 271/18	P-212/08	C07D 215/36	P-253/08
C07C 271/20	P-212/08	C07D 215/38	P-158/08
C07C 311/08	P-93/08	C07D 215/40	P-140/08
C07C 311/19	P-253/08	C07D 215/48	P-91/08
C07C 35/32	P-18/08	C07D 215/54	P-190/08
C07C 69/68	P-134/08	C07D 215/60	P-96/08
C07C 69/738	P-113/08	C07D 217/18	P-212/08
C07D 205/04	P-253/08	C07D 217/24	P-140/08
C07D 207/08	P-261/08	C07D 217/24	P-158/08
C07D 207/09	P-125/08	C07D 217/24	P-261/08
C07D 207/12	P-172/08	C07D 221/04	P-257/08
C07D 209/00	P-237/08	C07D 223/04	P-126/08
C07D 209/04	P-172/08	C07D 223/14	P-229/08
C07D 209/08	P-195/08	C07D 231/14	P-113/08
C07D 209/18	P-236/08	C07D 231/14	P-219/08
C07D 209/20	P-273/08	C07D 231/44	P-73/08
C07D 209/34	P-158/08	C07D 231/56	P-158/08
C07D 209/34	P-172/08	C07D 231/56	P-159/08
C07D 209/34	P-242/08	C07D 231/56	P-253/08
C07D 209/42	P-223/08	C07D 231/56	P-256/08
C07D 209/46	P-273/08	C07D 233/54	P-41/09
C07D 209/48	P-158/08	C07D 233/54	P-253/08
C07D 209/98	P-242/08	C07D 233/64	P-106/08
C07D 211/22	P-261/08	C07D 233/90	P-106/08
C07D 211/26	P-124/08	C07D 235/30	P-167/08
C07D 211/26	P-222/08	C07D 235/32	P-167/08
C07D 211/26	P-256/08	C07D 239/42	P-130/08
C07D 211/28	P-127/08	C07D 239/42	P-276/08
C07D 211/34	P-253/08	C07D 239/46	P-130/08
C07D 211/46	P-261/08	C07D 239/46	P-157/08
C07D 213/26	P-102/08	C07D 239/48	P-130/08
C07D 213/38	P-222/08	C07D 239/48	P-158/08
C07D 213/40	P-212/08	C07D 239/74	P-158/08

(51)	(21)	(51)	(21)
C07D 241/00	P-236/08	C07D 401/04	P-78/08
C07D 241/12	P-212/08	C07D 401/04	P-130/08
C07D 241/20	P-276/08	C07D 401/04	P-159/08
C07D 249/14	P-121/08	C07D 401/04	P-222/08
C07D 251/42	P-276/08	C07D 401/04	P-242/08
C07D 257/00	P-157/08	C07D 401/04	P-268/08
C07D 257/04	P-276/08	C07D 401/04	P-271/08
C07D 261/08	P-212/08	C07D 401/06	P-92/08
C07D 263/32	P-276/08	C07D 401/06	P-173/08
C07D 265/26	P-190/08	C07D 401/06	P-219/08
C07D 265/30	P-120/08	C07D 401/06	P-225/08
C07D 271/06	P-276/08	C07D 401/06	P-118/08
C07D 271/12	P-253/08	C07D 401/10	P-242/08
C07D 277/46	P-166/08	C07D 401/12	P-41/09
C07D 277/80	P-253/08	C07D 401/12	P-91/08
C07D 285/06	P-212/08	C07D 401/12	P-124/08
C07D 295/03	P-254/08	C07D 401/12	P-130/08
C07D 295/073	P-18/08	C07D 401/12	P-167/08
C07D 295/073	P-254/08	C07D 401/12	P-173/08
C07D 295/096	P-255/08	C07D 401/12	P-242/08
C07D 295/13	P-222/08	C07D 401/12	P-256/08
C07D 295/155	P-253/08	C07D 401/12	P-257/08
C07D 295/185	P-253/08	C07D 401/12	P-264/08
C07D 295/192	P-276/08	C07D 401/14	P-114/08
C07D 305/14	P-116/08	C07D 401/14	P-167/08
C07D 307/52	P-253/08	C07D 401/14	P-173/08
C07D 307/54	P-253/08	C07D 401/14	P-222/08
C07D 307/68	P-229/08	C07D 401/14	P-226/08
C07D 307/79	P-134/08	C07D 401/14	P-268/08
C07D 307/79	P-229/08	C07D 401/14	P-271/08
C07D 307/79	P-253/08	C07D 403/04	P-124/08
C07D 307/80	P-229/08	C07D 403/04	P-130/08
C07D 307/81	P-253/08	C07D 403/04	P-172/08
C07D 307/83	P-136/08	C07D 403/10	P-106/08
C07D 307/91	P-212/08	C07D 403/10	P-242/08
C07D 307/93	P-187/08	C07D 403/12	P-41/09
C07D 309/12	P-277/08	C07D 403/12	P-124/08
C07D 317/46	P-253/08	C07D 403/12	P-130/08
C07D 317/60	P-253/08	C07D 403/12	P-167/08
C07D 317/66	P-253/08	C07D 403/12	P-242/08
C07D 319/06	P-241/08	C07D 403/12	P-256/08
C07D 319/18	P-253/08	C07D 405/04	P-138/08
C07D 333/20	P-212/08	C07D 405/04	P-159/08
C07D 333/24	P-253/08	C07D 405/04	P-229/08
C07D 333/56	P-183/08	C07D 405/06	P-91/08
C07D 333/58	P-213/08	C07D 405/06	P-106/08
C07D 333/62	P-253/08	C07D 405/06	P-138/08
C07D 333/78	P-257/08	C07D 405/06	P-217/08



(51)	(21)	(51)	(21)
C07D 405/10	P-242/08	C07D 417/06	P-220/08
C07D 405/12	P-41/09	C07D 417/12	P-42/08
C07D 405/12	P-130/08	C07D 417/12	P-130/08
C07D 405/12	P-134/08	C07D 417/12	P-166/08
C07D 405/12	P-142/08	C07D 417/12	P-258/08
C07D 405/12	P-167/08	C07D 417/14	P-114/08
C07D 405/12	P-190/08	C07D 417/14	P-138/08
C07D 405/12	P-241/08	C07D 471/04	P-87/08
C07D 405/12	P-243/08	C07D 471/04	P-91/08
C07D 405/12	P-253/08	C07D 471/04	P-106/08
C07D 405/12	P-256/08	C07D 471/04	P-177/08
C07D 405/12	P-257/08	C07D 471/04	P-222/08
C07D 405/14	P-138/08	C07D 471/04	P-222/08
C07D 405/14	P-268/08	C07D 471/04	P-225/08
C07D 405/14	P-271/08	C07D 471/04	P-237/08
C07D 407/	P-229/08	C07D 471/08	P-121/08
C07D 407/12	P-253/08	C07D 471/08	P-170/08
C07D 409/04	P-91/08	C07D 471/08	P-229/08
C07D 409/04	P-159/08	C07D 487/04	P-106/08
C07D 409/06	P-91/08	C07D 487/04	P-193/08
C07D 409/06	P-218/08	C07D 487/04	P-214/08
C07D 409/06	P-219/08	C07D 487/04	P-224/08
C07D 409/06	P-229/08	C07D 487/04	P-230/08
C07D 409/12	P-125/08	C07D 487/04	P-236/08
C07D 409/12	P-130/08	C07D 487/04	P-236/08
C07D 409/12	P-167/08	C07D 487/04	P-258/08
C07D 409/12	P-174/08	C07D 487/08	P-122/08
C07D 409/12	P-190/08	C07D 487/08	P-170/08
C07D 409/12	P-256/08	C07D 487/14	P-258/08
C07D 409/12	P-257/08	C07D 491/04	P-222/08
C07D 409/12	P-275/08	C07D 491/048	P-271/08
C07D 409/14	P-173/08	C07D 491/052	P-271/08
C07D 409/14	P-257/08	C07D 491/056	P-272/08
C07D 409/14	P-271/08	C07D 493/04	P-139/08
C07D 409/14	P-271/08	C07D 493/22	P-122/08
C07D 413/04	P-138/08	C07D 495/04	P-209/08
C07D 413/04	P-222/08	C07D 495/04	P-223/08
C07D 413/06	P-242/08	C07D 495/04	P-254/08
C07D 413/12	P-253/08	C07D 495/10	P-130/08
C07D 413/12	P-257/08	C07D 498/04	P-107/08
C07D 413/14	P-83/08	C07D 498/04	P-177/08
C07D 413/14	P-130/08	C07D 513/04	P-178/08
C07D 413/14	P-138/08	C07D 521/00	P-91/08
C07D 413/14	P-253/08	C07D 521/00	P-130/08
C07D 417/04	P-41/09	C07F 9/6512	P-134/08
C07D 417/04	P-138/08	C07H 13/12	P-42/08
C07D 417/04	P-222/08	C07H 15/12	P-45/08
C07D 417/06	P-138/08	C07H 17/08	P-200/08

(51)	(21)	(51)	(21)
C07J 13/00	P-142/08	<b>G01N 33/53</b>	P-181/08
C07J 41/00	P-146/08	<b>G09F 1/06</b>	P-79/08
C07J 41/00	P-156/08	<b>H01B 15/00</b>	P-260/08
C07K 14/01	P-176/08	<b>H01H 83/04</b>	P-93/08
C07K 14/325	P-196/08	<b>H02G 1/08</b>	P-261/08
C07K 14/705	P-215/08	<b>H02G 3/12</b>	P-33/08
C08B 37/00	P-235/08		
C08G 18/40	P-171/08		
C08G 18/42	P-171/08		
C08G 18/60	P-171/08		
C09D 183/04	P-277/08		
C09D 5/10	P-295/08		
C09J 167/00	P-172/08		
C09J 177/00	P-117/08		
C12N 15/32	P-196/08		
C12N 15/82	P-196/08		
C12N 7/04	P-177/08		
C12P 41/00	P-18/08		
C12P 7/22	P-26/08		
C21B 9/12	P-178/08		
CO7C 311/08	P-230/08		
CO7D 213/80	P-102/08		
CO7D 213/82	P-50/08		
Co7D 277/08	P-275/08		
CO7D 277/42	P-265/08		
CO7D 405/04	P-91/08		
CO7D 417/12	P-266/08		
CO7D 471/04	P-187/08		
CO7D 487/00	P-165/08		
CO7D 498/08	P-171/08		
CO7H 7/4, 15/20	P-129/08		
CO7K 16/00	P-179/08		
CO8B 37/00	P-115/08		
D06M 17/04	P-117/08		
D06M 23/16	P-118/08		
E01B 26/00	P-151/08		
E01B 5/14	P-146/08		
E03D 9/03	P-297/08		
E04 C 5/04	P-196/08		
E04B 2/02	P-83/08		
E04B 2/14	P-81/08		
E04B 2/14	P-109/08		
E04F 17/02	P-90/08		
F01C 1/348	P-88/08		
F01P 7/02	P-129/08		
F04D 29/24	P-73/08		
F27B 1/26	P-179/08		
G01N 33/50	P-273/08		

# OBJAVA ISPRAVKI

Patentna prijava broj P-49/08 je trebala biti objavljena 10.02.2010. godine u Službenom Glasniku broj 1/2010.

- (51) MKP<sup>(8)</sup>: (11) **P-49/08**  
**C07D 471/04** (13) **A**  
**A61K 31/4178**  
**A61K 31/437**  
**A61K 31/4375**  
**A61K 31/55**  
**A61P 25/28**  
**C07D 487/04**
- (21) P-49/08 (22) 01.11.2006.  
(30) 2005-337963 24.11.2005. JP  
2006-205538 28.07.2006. JP  
(86) PCT/JP2006/321877 01.11.2006.  
(87) WO 2007/060821 31.05.2007.
- (54) (ME) **BICIKLIČNO CINAMIDNO JEDINJENJE**  
(EN) BICYCLIC CINNAMIDE COMPOUND
- (71) EISAI R&D Management Co., Ltd. ; 6-10, Koishikawa 4-chome, Bunkyo-ku, Tokyo 1128088 (JP)
- (72) KIMURA, Teiji; Tsukuba Research Laboratory, Eisai Co., Ltd., 1-3, Tokodai 5-chome, Tsukuba-shi, Ibaraki 3002635 (JP)  
KAWANO, Koki; Tsukuba Research Laboratory, Eisai Co., Ltd., 1-3, Tokodai 5-chome, Tsukuba-shi, Ibaraki 3002635 (JP)  
DOI, Eriko; Tsukuba Research Laboratory, Eisai Co., Ltd., 1-3, Tokodai 5-chome, Tsukuba-shi, Ibaraki 3002635 (JP)  
KITAZAWA, Noritaka; Tsukuba Research Laboratory, Eisai Co., Ltd., 1-3, Tokodai 5-chome, Tsukuba-shi, Ibaraki 3002635 (JP)  
TAKAISHI, Mamoru; Tsukuba Research Laboratory, Eisai Co., Ltd., 1-3, Tokodai 5-chome, Tsukuba-shi, Ibaraki 3002635 (JP)  
ITO, Koichi; Tsukuba Research Laboratory, Eisai Co., Ltd., 1-3, Tokodai 5-chome, Tsukuba-shi, Ibaraki 3002635 (JP)  
KANEKO, Toshihiko; Tsukuba Research Laboratory, Eisai Co., Ltd., 1-3, Tokodai 5-chome, Tsukuba-shi, Ibaraki 3002635 (JP)  
SASAKI, Takeo; Tsukuba Research Laboratory, Eisai Co., Ltd., 1-3, Tokodai 5-chome, Tsukuba-shi, Ibaraki 3002635 (JP)  
MIYAGAWA, Takehiko; Tsukuba Research Laboratory, Eisai Co., Ltd., 1-3, Tokodai 5-chome, Tsukuba-shi, Ibaraki 3002635 (JP)  
HAGIWARA, Hiroaki; Tsukuba Research Laboratory, Eisai Co., Ltd., 1-3, Tokodai 5-chome, Tsukuba-shi, Ibaraki 3002635 (JP)  
YOSHIDA, Yu; Tsukuba Research Laboratory, Eisai Co., Ltd., 1-3, Tokodai 5-chome, Tsukuba-shi, Ibaraki 3002635 (JP)
- (74) Čosović Dejan, advokat, 13.Jul br. 1/5, Budva (ME)
- (57) (ME) Biciklično cinamidno jedinjenje predstavljeno opštom formulom (I):gde (II) predstavlja jednogubu vezu ili dvogubu vezu; Ar<sub>1</sub> predstavlja fenil grupu ili piridinil grupu koja može biti

supstituisana jednim do tri supstituenta;  $R^1$  i  $R^2$  svaki predstavlja C1-6 alkil grupu, hidroksilnu grupu, itd.;  $Z_1$  predstavlja metilensku grupu koja može biti supstituisana ili vinilen grupu, atom kiseonika, ili imino grupu koja može biti supstituisana sa C1-6 alkil grupom ili C1-6 acil grupom; i svaki p, q, i r je ceo broj od 0 do 2. Deluje tako što snižava A $\beta$ 40 i A $\beta$ 42. Zbog toga je naročito korisno za prevenciju ili lečenje kod neurodegenerativnih bolesti prouzrokovanih A $\beta$ -om, kao što je Alchajmerova bolest i Daunov sindrom.

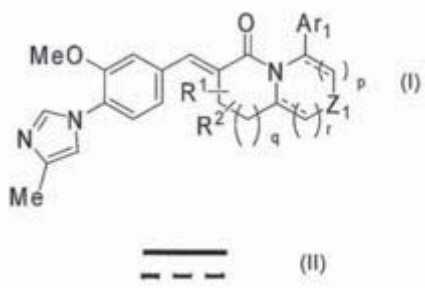

- (51) MKP<sup>(8)</sup>:  
**B32B 5/26**  
**F41H 1/02**  
**F41H 5/04**
- (11) **00001**  
(13) **B**
- (21) P-01/08 (22) 16.06.2006  
(43) 10.02.2010.
- (30) 050113518.5 23.06.2005. EP  
(86) PCT/EP2006/005772 16.06.2006  
(87) WO/2006/136323 28.12.2006
- (54) (ME) **ZAŠTITNA OBLOGA**  
(EN) TRAUMA PACK
- (71) TEIJIN ARAMID GMBH, Kasinostrasse 19-21, 42103 Wuppertal, (DE)  
(72) BÖTTGER, Christian, Geschwister Scholl Str. 25, 42897 Remscheid, (DE)  
FELS, Achim, Adalbert-Stifter-Weg 8, 42109 Wuppertal, (DE)  
WANSCHER, Eckhard, Reuedornweg 12A, 48531 Nordhorn, (DE)  
(74) Čupić Branislav, advokat, Svetozara Markovića 19, Podgorica, (ME)  
(57) (ME) Pronalazak se odnosi na zaštitnu oblogu koji sadrži najmanje jedan panel od plastičnog materijala i najmanje jedan sloj tkanine pričvršćen za panel i načinjen od pređe vlakana koji imaju jačinu na istezanje od najmanje 900 Mpa, pri čemu je samo-pojačani plastični materijal obloge samo-pojačani termoplastični materijal načinjen od niti, vlakana, traka ili vrpce od poliolefinskog polimera, i gdje je najmanje jedan sloj tekstilne tkanine povezan preko cijele površine samo-pojačanog termoplastičnog materijala.

- (51) MKP<sup>(7)</sup>: (11) **00002**  
**G01S 17/00** (13) **B**  
 (21) P-12/08 (22) 05.12.2002.  
 (43) 10.02.2010.  
 (30) A 1963/2001 14.12.2001. AT  
 (86) PCT/AT02/00341 05.12.2002.  
 (87) WO 03/052457 26.06.2003.

(54) (ME) **POSTUPAK I UREĐAJ ZA MJERENJE GEOMETRIJE I ODREĐIVANJE BRZINE MOTORNH VOZILA**

(EN) METHOD AND DEVICE FOR THE GEOMETRIC MEASUREMENT AND SPEED DETERMINATION OF VEHICLES

- (71) KAPSCH TRAFFICOM AG, Wagenseilgasse 1, A-1121 Wien, (AT)  
 (72) SCHMIDRADLER, Dieter, Kaiserstrasse 89/13, A-1070 Wien, (AT)  
 (74) Ćupić Branislav, advokat, Svetozara Markovića 19, Podgorica, (ME)  
 (57) (ME) Pronalazak se odnosi na postupak i uređaj za geometrijsko mjerenje i određivanje brzine motornog vozila (5), koji se kreće po putu u podužnom pravcu, pomoću najmanje jednog laserskog skenera (1), koji je postavljen iznad nivoa puta i uočava put odnosno motorno vozilo, koje se kreće u pravcu kretanja (2) unutar ograničenog mjernog područja u jednoj mjernoj ravni usmjerenoj ka putu odnosno vozilu i proizvodi kao mjerne podatke snimljene cikluse pojavljivanja profila vozila u mjernoj ravni. Pronalazak se odlikuje time, što je mjerna ravan laserskog skenera (1) zaokrenuta za jedan odgovarajući ugao u odnosu na normalnu ravan kretanja vozila (2) i što se iz mjernih podataka laserskog skenera dobija prostorna reprezentacija ( $P_z$ ) jednod motornog vozila (5) u zavisnosti od vremena, odakle se, uzimajući u obzir tipični oblik motornog vozila, može odrediti ne samo dužina vozila već i brzina motornog vozila.

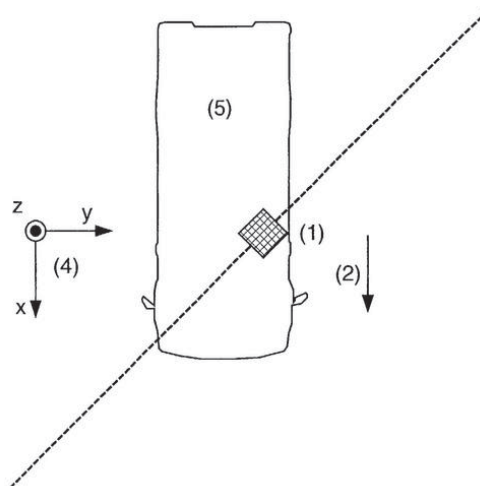

- (51) MKP<sup>(8)</sup>: (11) **00003**  
**A61K 9/00** (13) **B**  
**A61K 9/51**
- (21) P-41/08 (22) 29.09.1998.  
(43) 10.02.2010.
- (30) 60/060.337 29.09.1997 US  
09/106.932 29.06.1998 US  
09/133.848 14.08.1998 US
- (86) PCT/US 98/20602 29.09.1998.  
(87) WO 99/16419 08.04.1999.
- (54) (ME) **PERFORISANE MIKROČESTICE I POSTUPCI ZA NJIHUVU PRIMJENU**  
(EN) PERFORATED MICROPARTICLES AND METHODS OF USE
- (71) INHALE THERAPEUTIC SYSTEMS, INC., 150 Industrial Road San Carlos, CA 94070, (US)  
(72) TARARA, Thomas, E., 556 Windlass Lane, Fostercity, CA 94404, (US)  
WEERS, Jeffrey, G., 432 Coronado Avenue, Half Moon Bay, CA 94019, (US)  
KABALNOV, Alexey, 4410 N.W. Witham Hill Drive #3, Corvallis, OR 97330, (US)  
SCHUTT, Ernest, G., 12139 Ragweed Street, San Diego, CA 92129, (US)  
DELLAMARY, Luis, A., 838 Redberry Court, San Marcos, CA 92069, (US)
- (74) Ćupić Branislav, advokat, Svetozara Markovića 19, Podgorica, (ME)
- (57) (ME) Date su tehnički proizvedene čestice za davanje nekog bioaktivnog sredstva u respiratorni trakt pacijenta. Čestice se mogu upotrebljavati u obliku suvog praška ili u obliku stabilisanih disperzija u vidu nevodene kontinualne faze. Kod posebno preporučljivih izvodjenja čestice se mogu koristiti pomoću inhalacionog uređjaja, kao što je inhalator suvog praška, inhalator izmjerenih doza ili zamagljivač.

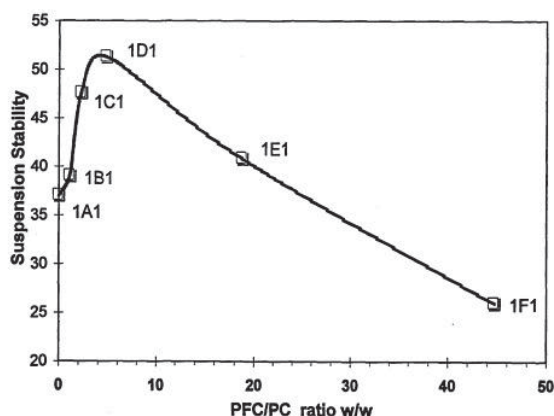

- (51) MKP: (11) 00004  
 C07D 239/48 (13) B  
 A61K 31/505  
 A61P 11/00  
 A61P 29/00  
 C07D 239/50  
 C07D 403/04  
 C07D 403/12  
 C07D 487/04
- (21) P-05/08 (22) 07.12.2006  
 (43) 10.02.2010.
- (30) 60/752,612 20.12.2005 US  
 (86) PCT/IB2006/003668 07.12.2006  
 (87) WO/2007/072163 28.06.2007
- (54) (ME) **DERIVATI PIRIMIDINA**  
 (EN) PYRIMIDINE DERIVATIVES
- (71) PFIZER LIMITED, Ramsgate Road, Sandwich, Kent CT13 9NJ, (GB)  
 (72) BELL, Andrew, Simon; Pfizer Global Research and Development, Ramsgate Road, Sandwich, Kent CT 13 9NJ, (GB)  
 LANE, Charlotte, Alice, Louise; Pfizer Global Research and Development, Ramsgate Road, Sandwich, Kent CT 13 9NJ, (GB)  
 MOWBRAY, Charles, Eric; Pfizer Global Research and Development, Ramsgate Road, Sandwich, Kent CT 13 9NJ, (GB)  
 SELBY, Matthew, Duncan; Pfizer Global Research and Development, Ramsgate Road, Sandwich, Kent CT 13 9NJ, (GB)  
 SWAIN, Nigel, Alan; Pfizer Global Research and Development, Ramsgate Road, Sandwich, Kent CT 13 9NJ, (GB)  
 WILLIAMS, David, Howard; Pfizer Global Research and Development, Ramsgate Road, Sandwich, Kent CT 13 9NJ, (GB)
- (74) Ćupić Branislav, advokat, Svetozara Markovića 19, Podgorica, (ME)
- (57) (ME) Jedinjenje Formule (I): ili njegov farmaceutski i/ili veterinarski prihvatljiv derivat, gdje su R<sup>1</sup>, R<sup>2</sup>, R<sup>3</sup>, R<sup>4</sup>, R<sup>5</sup> i R<sup>6</sup> kao što je gore definisano. Jedinjenja su ligandi receptora histamina H<sub>4</sub>.

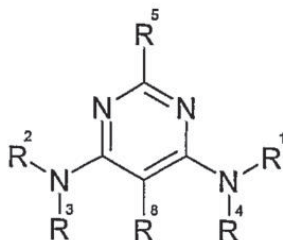

(I)



- (51) MKP: (11) **00005**  
**C07C 227/32** (13) **B**  
**C07C 229/08**  
**C07C 255/19**  
**C12P 41/00**
- (21) P-07/08 (22) 11.12.2006  
(43) 10.02.2010.
- (30) 60/752,839 21.12.2005 US  
(86) PCT/IB2006/003656 11.12.2006  
(87) WO/2007/072159 28.06.2007
- (54) (ME) **DOBIJANJE GAMA-AMINOKISJELINA SA AFINITETOM ZA ALFA-DELTA PROTEIN**  
(EN) PREPARATION OF GAMMA-AMINO ACIDS HAVING AFFINITY FOR THE ALPHA-2-DELTA PROTEIN
- (71) PFIZER PRODUCTS INC., Eastern Point Road, Groton, CT 06340, (US)  
(72) EVANS, Margaret, Claire, Pfizer Inc. 333 Portage Street, Building 300, Kalamazoo, MI 49007, (US)  
FRANKLIN, Llyod, Charles, Pfizer global Research and Development, 2800 Plymouth Road, Ann Arbor, Mi 48105, (US)  
MURTAGH, Lorraine, Michelle, Pfizer Global Research and Development, Ramsgate Road, Sandwich, Kent CT 13 9NJ, (GB)  
NANNINGA, Thomas, Norman, 6370 Shugarbush Trai, Kalamazo, MI 49009, (US)  
PEARLMAN, Bruce, Allen, Central Avenue, Apartmante 306, Westfield, NJ 07090, (US)  
SAENZ, James, Edward, Pfizer global Research and Development, 2800 Plymouth Road, Ann Arbor, Mi 48105, (US)  
WILLIS, Niamh, Josephine, Sittingbourne Research Centre, Pfizer B1040 Galley Driver, Sittingbourne, ME98AG, (GB)
- (74) Ćupić Branislav, advokat, Svetozara Markovića 19, Podgorica, (ME)  
(57) (ME) Opisani su materijali i postupci za dobijanje optički aktivnih  $\gamma$ -amino kisjelina formule (I) koji se vezuju za alfa-2-delta ( $\alpha 2\delta$ ) podjedinice kalcijumovih kanala.

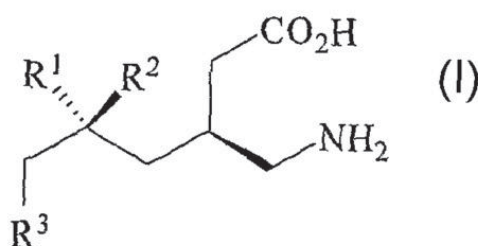

- (51) MKP: (11) **00006**  
**C07D 487/04** (13) **B**  
**A61K 31/4162**  
**A61P 35/00**
- (21) P-08/08 (22) 12.12.2006  
(43) 10.02.2010.
- (30) 60/753,349 21.12.2005 US
- (86) PCT/IB2006/003646 12.12.2006
- (87) WO/2007/072153 28.06.2007
- (54) (ME) **KARBONILAMINO PIROLOPIRAYOLI, SNAŽNI INHIBITORI KINAZA**  
(EN) CARBONYLAMINO PYRROLOPYRAZOLES, POTENT KINASE INHIBITORS
- (71) PFIZER PRODUCTS INC., Eastern Point Road, Groton, CT 06340, (US)
- (72) DONG, Liming, Agouron Pharmaceuticis, Inc., A Pfiyer Company, 10777 Science Center Drive, San Diego,CA 92121, (US)  
GUO, Chuangxing Agouron Pharmaceuticis, Inc., A Pfiyer Company, 10777 Science Center Drive, San Diego,CA 92121, (US)  
HONG, Yufeng Agouron Pharmaceuticis, Inc., A Pfiyer Company, 10777 Science Center Drive, San Diego,CA 92121, (US)  
JOHNSON, Mary Catherine Agouron Pharmaceuticis, Inc., A Pfiyer Company, 10777 Science Center Drive, San Diego,CA 92121, (US)  
KEPHART, Susan Elizabeth, Agouron Pharmaceuticis, Inc., A Pfiyer Company, 10777 Science Center Drive, San Diego,CA 92121, (US)  
LI, Haitao, Agouron Pharmaceuticis, Inc., A Pfiyer Company, 10777 Science Center Drive, San Diego,CA 92121, (US)  
MCALPINE, Indrawan James, Agouron Pharmaceuticis, Inc., A Pfiyer Company, 10777 Science Center Drive, San Diego,CA 92121 (US)  
TIKHE, Jayashree Girish [Agouron Pharmaceuticis, Inc., A Pfiyer Company, 10777 Science Center Drive, San Diego,CA 92121, (US)  
YANG, Anle Agouron Pharmaceuticis, Inc., A Pfiyer Company, 10777 Science Center Drive, San Diego,CA 92121, (US)  
ZHANG, Junhu Agouron Pharmaceuticis, Inc., A Pfiyer Company, 10777 Science Center Drive, San Diego,CA 92121, (US)
- (74) Ćupić Branislav, advokat, Svetozara Markovića 19, Podgorica, (ME)
- (57) (ME) Obezbeđena su karbonilaminopirolopirazol jedinjenja formule (I), preparati koji sadrže ova jedinjenja i postupci za njihovu upotrebu. Poželjna jedinjenja formule (I) posjeduju aktivnost kao inhibitori protein kinaza, uključujući kao ihibitori PAK4.

- (51) MKP: (11) **00007**  
**C07D 471/08**  
**A61K 31/506**  
**A61P 35/00**  
**C07D 487/08**  
**C07D 495/08**  
**C07D 519/00**
- (21) P-09/08 (22) 11.12.2006  
(43) 10.02.2010.
- (30) 60/752, 708 21.12.2005. US
- (86) PCT/IB2006/003655 11.12.2006
- (87) WO/2007/072158 28.06.2007
- (54) (ME) **DERIVATI PIRIMIDINA ZA TRETMAN NEPRIRODNOG RASTA ČELIJA**  
(EN) PYRIMIDINE DERIVATIVES FOR THE TREATMENT OF ABNORMAL CELL GROWTH
- (71) PFIZER PRODUCTS INC., Eastern Point Road, Groton, CT 06340, (US)
- (72) ARCARI, Joel, Thomas Pfizer Global Reserach and Development, Eastern Point Road, Groton, CT 06340, (US)  
BHATTACHARYA, Samit, Kumar Pfizer Global Reserach and Development, Eastern Point Road, Groton, CT 06340, (US)  
BROSIUS, Arthur, Douglas Pfizer Global Reserach and Development, Eastern Point Road, Groton, CT 06340, (US)  
LUZZIO, Michael, Joseph Pfizer Global Reserach and Development, Eastern Point Road, Groton, CT 06340, (US)  
NELSON, Kendra, Louise Pfizer Global Reserach and Development, Eastern Point Road, Groton, CT 06340, (US)  
PAN, Gonghua Pfizer Global Reserach and Development, Eastern Point Road, Groton, CT 06340, (US)  
SOUTHERS, James, Alfred, Jr. Pfizer Global Reserach and Development, Eastern Point Road, Groton, CT 06340, (US)  
WISHKA, Donn, Gregory Pfizer Global Reserach and Development, Eastern Point Road, Groton, CT 06340, (US)
- (74) Čupić Branislav, advokat, Svetozara Markovića 19, Podgorica, (ME)
- (57) (ME) Ovaj pronalazak se odnosi na jedinjenje formule (I), ili na njegovu farmaceutsku prihvatljivu so, pri čemu je Ar grupa formule (III), a  $R^1$ ,  $R^2$ ,  $R^{13}$ , A, K, M,  $L^1$ ,  $L^2$ , X,  $Y^1$ ,  $Y^2$ , Q, njegova so, gde su  $R^1$ ,  $R^2$ ,  $R^{13}$ , A, K,  $L^1$ ,  $L^2$ , W, X,  $Z^1$ ,  $Z^2$ ,  $Y^1$ ,  $Y^2$ ,  $Z^1$ ,  $Z^2$ , M, Q, W, X, m, p i q kako je ovdje definisano. Ovi novi derivati pirimidina su korisni u tretmanu neprirodnog rasta ćelija, kao što je kancer, kod sisara. Ovaj pronalazak se takođe odnosi na postupak za upotrebu ovih jedinjenja u tretmanu neprirodnog rasta ćelija kod sisara, posebno ljudi, i na farmaceutske kompozicije koje sadrže ta jedinjenja.

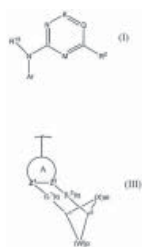

- (51) MKP<sup>(8)</sup>:  
**A61K 31/22,**  
**A61K 31/35**  
**A61K 31/365**  
**A61K 31/397**  
**A61K 31/40**  
**A61K 47/08**
- (11) **00008**  
(13) **B**
- (21) P-47/08 (22) 22.07.2003.  
(43) 10.02.2010.
- (62) P-20050061  
(30) 60/398,691 26.07.2002. US  
(86) PCT/US2003/022889 22.07.2003.  
(87) WO 2004/010993 05.02.2004.
- (54) (ME) **SASTAVI KOJI SADRŽE INHIBITOR APSORPCIJE HOLESTEROLA, INHIBITOR HMG-COA REDUKTAZE I STABILIZUJUĆI AGENS**  
(EN) COMPOSITION COMPRISING A CHOLESTEROL ABSORPTION INHIBITOR, AN HMG-COA REDUCTASE INHIBITOR AND A STABILIZING AGENT
- (71) MERCK SHARP & DOHME LIMITED Hertford Road, Hoddesdon, Hertfordshire EN11 9BU, (GB)  
SCHERING CORPORATION 2000 Galloping Hill Road, Kenilworth, NJ 07033-0530, (US)
- (72) MOORE, William, D., Hertford Road, Hoddesdon, Hertfordshire EN 11 9BU, (GB)  
FITZPATRICK, Shaun, Hertford Road, Hoddesdon, Hertfordshire EN 11 9BU, (GB)  
SEILER, Christian, Hertford Road, Hoddesdon, Hertfordshire EN 11 9BU, (GB)  
SAKLATVALA, Robert, Hertford Road, Hoddesdon, Hertfordshire EN 11 9BU, (GB)  
PETTS, Catherine, R., Hertford Road, Hoddesdon, Hertfordshire EN 11 9BU, (GB)  
CHO, Wing-Kee, Philip, 2000 Galloping Hill Road, Kenilworth, NJ 07033-0530, (US)
- (74) Popović Miladin, advokat, Đoka Miraševića 21/III, Podgorica, (ME)
- (57) (ME) Trenutni patent obezbjeđuje farmaceutsku kompoziciju koja sadrži jedan inhibitor apsorpcije holesterola i jedan inhibitor HMG-CoA reduktaze jedan ili više antioksidanasa, mikrokristalnu celulozu, hidroksipropil metilcelulozu, magnezijum stearat i laktozu. Kompozicija ne treba da sadrži askorbinsku kiselinu u cilju zadržavanja željene stabilnosti.

- (51) MKP<sup>(7)</sup>:  
**A01N 25/04**  
**A01N 25/30**
- (11) **00009**  
(13) **B**
- (21) P-51/08 (22) 10.06.2002.  
(43) 10.02.2010.
- (30) 101 29 855.2 21.06.2001. DE
- (86) PCT/EP02/06323 10.06.2002.
- (87) WO 03/000053 03.01.2003.
- (54) (ME) **SUSPENZIONI KONCENTRATI NA BAZI ULJA**  
(EN) OIL-BASED SUSPENSION CONCENTRATES
- (71) BAYER CROPSCIENCE AG, Alfred-Nobel-Strasse 50, 40789 Monheim, (DE)
- (72) VERMER, Ronald, Eulenkamp 1, 51371 Leverkusen, (DE)  
BAUR, Peter, Solinger Str. 35, 51371 Leverkusen, (DE)  
ROSENFELDT, Frank, Zum Stadion 70, 40764 Langenfeld, (DE)
- (74) Radulović Božidar, advokat, Jovana Tomaševića 9/III-1, Podgorica, (ME)
- (57) (ME) Pronalazak se odnosi na nove suspenzione koncentrate na bazi ulja, koji sadrže najmanje jednu agrohemijski djelotvornu supstancu, čvrstu na sobnoj temperaturi, najmanje jedan pojačivač penetracije, najmanje jedno biljno ulje, najmanje jedan nejonski tenzid, odn. pomoćno disperziona sredstvo i/ili najmanje jedan anjonski tenzid, odn. pomoćno disperziona sredstvo, a u datom slučaju, jedan ili više aditiva, iz grupe emulgatora, antipjenušavaca, sredstava za konzerviranje, antioksidanata, boja i/ili punilaca, na postupak za pripremanje takvih suspenzionih koncentrata i na njihovu upotrebu radi primjene djelotvornih supstanci koje sadrže.

- (51) MKP: (11) **00010**  
**A61P 19/08** (13) **B**  
**A61P 35/04**  
**A61K 39/395**
- (21) P-13/08 (22) 12.01.2007.  
(43) 10.02.2010.
- (30) 60/759,216 13.01.2006. US
- (86) PCT/US2007/000777 12.01.2007.
- (87) WO 2007/084344 26.07.2007.
- (54) (ME) **KOMPOZICIJE I POSTUPCI ZA UPOTREBU ANTITIJELA DICKKOPF-1 I/ILI -4**  
(EN) COMPOSITIONS AND METHODS OF USE FOR ANTIBODIES OF DICKKOPF-1 AND/OR-4
- (71) NOVARTIS AG, Lichtstrasse 35, 4056 Basel, (CH)
- (72) SHULOK, Janine; 20 Glen Road, Newton, Massachusetts 02459, (US)  
CONG, Feng; 115 West Squantum Street 712, Quincy, Massachusetts 02171, (US)  
FISHMAN, Mark; 43 Kenwood Avenue, Newton Center, Massachusetts 02459, (US)  
ETTENBERG, Seth, 54 Clinton Road Merlose, MA 02176, (US)  
BARDROFF, Michael, Schietweg 2a, 81375 München, (DE)  
DONZEAU, Mariel, 4 Rue De Thann, F-67100 Strasbourg, (FR)  
URLINGER, Stefanie; Gersweilerstr. 22A, 90469-Nürnberg, (DE)
- (74) Čejović Vladimir, advokat, Jovana Tomaševića 21, Podgorica, (ME)
- (57) (ME) Dobijena su antitijela i fragmenti koji se vezuju za ciljani proteinski Dickkopf (DKK1), kao i postupci za upotrebu kitova, za liječenje ciljane ćelije, ćelije koja je povezana sa stanjima u kojima dolaze osteolize.

- (51) MKP: (11) **00011**  
**C07D 401/04**  
**A61K 31/506**  
**C07D 239/32**  
**C07D 413/10**  
(13) **B**
- (21) P-38/08 (22) 20.12.2006.  
(43) 10.02.2010.
- (30) 60/752, 711 21.12.2005. US
- (86) PCT/EP2006/070046 20.12.2006.
- (87) WO 2007/071752 28.06. 2007.
- (54) (ME) **DERIVATI PIRIMIDINIL ARIL UREE KAO FGF INHIBITORI**  
(EN) **PYRIMIDINYL ARYL UREA DERIVATIVES BEING FGF INHIBITORS**
- (71) NOVARTIS AG CH; Lichtstrasse 35, CH-4056 Basel, (CH)
- (72) BOLD, Guido; Bleumatthöhe 16, CH-5073 Gipf- Oberfrick, (CH)  
FURET, Pascal; 19, rue de la Forêt, F-68800 Thann, (FR)  
GUAGNANO, Vito; Thannsrstrasse 66, CH-4054 Basel, (CH)
- (74) Čejović Vladimir, advokat, Jovana Tomaševića 21, Podgorica, (ME)
- (57) (ME) Pronalazak se odnosi na heteroaril aril uree formule (IA), gdje radikali i simboli imaju ovdje definisano značenje, upotrebu tih jedinjenja u liječenju oboljenja zavisnih od protein kinaza, na farmaceutske preparate koji sadrže heteroaril aril uree, kao i na procese u proizvodnji navedenih novih jedinjenja i postupaka liječenja koji obuhvataju upotrebu tih heteroaril aril urea.

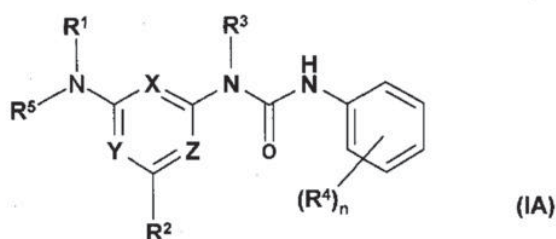

- (51) MKP: (11) **00012**  
**C07D 401/04** (13) **B**  
**A61K 31/506**  
**A61P 35/00**  
**C07D 401/14**  
**C07D 405/12**  
**C07D 405/14**  
**C07D 417/12**
- (21) P-39/08 (22) 22.01.2007.  
(43) 10.02.2010.
- (30) 60/760,789 20.01.2006. US  
(86) PCT/US2007/001708 22.01.2007.  
(87) WO 2007/084786 26.07. 2007.
- (54) (ME) **DERIVATI PIRIMIDINA KOJI SE KORISTE KAO INHIBITORI PI-3 KINAZA**  
(EN) PYRIMIDINE DERIVATIVES USED AS PI-3 KINASE INHIBITORS
- (71) NOVARTIS AG CH, Lichtstrasse 35, CH-4056 Basel, (CH)  
(72) BURGER, Matthew, C/O NOVARTIS VACCINES AND DIAGNOSTICS INC., P.O. Box 8097, Emeryville, CA 94662-8097, (US)  
NI, Zhi-jie, C/O NOVARTIS VACCINES AND DIAGNOSTICS INC., P.O. Box 8097, Emeryville, CA 94662-8097, (US)  
PECCHI, Sabina, C/O NOVARTIS VACCINES AND DIAGNOSTICS INC., P.O. Box 8097, Emeryville, CA 94662-8097, (US)  
ATALLAH, Gordana, C/O NOVARTIS VACCINES AND DIAGNOSTICS INC., P.O. Box 8097, Emeryville, CA 94662-8097, (US)  
BARTULIS, Sarah, C/O NOVARTIS VACCINES AND DIAGNOSTICS INC., P.O. Box 8097, Emeryville, CA 94662-8097, (US)  
FRAZIER, Kelly, C/O NOVARTIS VACCINES AND DIAGNOSTICS INC., P.O. Box 8097, Emeryville, CA 94662-8097, (US)  
SMITH, Aaron, C/O NOVARTIS VACCINES AND DIAGNOSTICS INC., P.O. Box 8097, Emeryville, CA 94662-8097, (US)  
VERHAGEN, Joelle, C/O NOVARTIS VACCINES AND DIAGNOSTICS INC., P.O. Box 8097, Emeryville, CA 94662-8097, (US)  
ZHANG, Yanchen, C/O NOVARTIS VACCINES AND DIAGNOSTICS INC., P.O. Box 8097, Emeryville, CA 94662-8097, (US)  
WAGMAN, Allan; C/O NOVARTIS VACCINES AND DIAGNOSTICS INC., P.O. Box 8097, Emeryville, CA 94662-8097 (US).  
NG, Simon, C/O NOVARTIS VACCINES AND DIAGNOSTICS INC., P.O. Box 8097, Emeryville, CA 94662-8097, (US)  
PFISTER, Keith, C/O NOVARTIS VACCINES AND DIAGNOSTICS INC., P.O. Box 8097, Emeryville, CA 94662-8097, (US)  
POON, Daniel, C/O NOVARTIS VACCINES AND DIAGNOSTICS INC., P.O. Box 8097, Emeryville, CA 94662-8097, (US)  
LOUIE, Alicia, C/O NOVARTIS VACCINES AND DIAGNOSTICS INC., P.O. Box 8097, Emeryville, CA 94662-8097, (US)  
PICK, Teresa, C/O NOVARTIS VACCINES AND DIAGNOSTICS INC., P.O. Box 8097, Emeryville, CA 94662-8097, (US)  
BARSANTI, Paul, C/O NOVARTIS VACCINES AND DIAGNOSTICS INC., P.O. Box 8097, Emeryville, CA 94662-8097, (US)



- IWANOWICZ, Edwin, C/O NOVARTIS VACCINES AND DIAGNOSTICS INC., P.O. Box 8097, Emeryville, CA 94662-8097, (US)
- FANTL, Wendy; C/O NOVARTIS VACCINES AND DIAGNOSTICS INC., P.O. Box 8097, Emeryville, CA 94662-8097, (US)
- HENDRICKSON, Thomas, C/O NOVARTIS VACCINES AND DIAGNOSTICS INC., P.O. Box 8097, Emeryville, CA 94662-8097, (US)
- KNAPP, Mark, C/O NOVARTIS VACCINES AND DIAGNOSTICS INC., P.O. Box 8097, Emeryville, CA 94662-8097, (US)
- MERITT, Hanne, C/O NOVARTIS VACCINES AND DIAGNOSTICS INC., P.O. Box 8097, Emeryville, CA 94662-8097, (US)
- VOLIVA, Charles, C/O NOVARTIS VACCINES AND DIAGNOSTICS INC., P.O. Box 8097, Emeryville, CA 94662-8097, (US)
- WIESMANN, Marion, C/O NOVARTIS VACCINES AND DIAGNOSTICS INC., P.O. Box 8097, Emeryville, CA 94662-8097, (US)
- XIN, Xiahua, C/O NOVARTIS VACCINES AND DIAGNOSTICS INC., P.O. Box 8097, Emeryville, CA 94662-8097, (US)
- (74) Čejović Vladimir, advokat, Jovana Tomaševića 21, Podgorica, (ME)
- (57) (ME) Dati pronalazak se odnosi na jedinjenja (I)-inhibitore fosfatidilinozitol (PI) 3-kinaze, njihove farmaceutski prihvatljive soli i prolekovke; kompozicije novih jedinjenja, pojedinačno ili u kombinaciji sa barem jednim dodatnim terapijskim sredstvom, sa farmaceutski prihvatljivim nosačem, i na upotrebe novih jedinjenja, pojedinačno ili u kombinaciji sa barem jednim dodatnim terapijskim sredstvom, u profilaksi ili liječenju velikog broja oboljenja, naročito onih koji se karakterišu abnormalnom aktivnošću faktora rasta, tirozin kinaza, protein serin/treonin kinaza i fosfolipidnih kinaza.

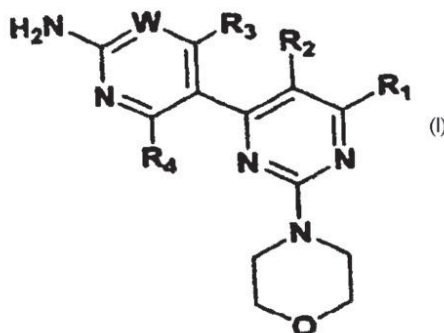

- (51) MKP<sup>(7)</sup>: (11) **00013**  
**C02F 1/76,**  
**G05B 15/00**  
 (21) P-72/08 (22) 09.10.2003.  
 (43) 10.02.2010.  
 (30) P-796/03 09.10.2003. YU

(54) (ME) **AUTOMATSKI UREĐAJ ZA PROIZVODNJU I DOZIRANJE NATRIJUMHIPOHLORITA U OBLIKU VODENOG RASTVORA I POSTUPAK ZA HLORISANJE VODE**

(EN) AUTOMATIC DEVICE FOR THE PRODUCTION AND DOSAGE OF SODIUM HYPOHLORITE AS WATER SOLUTION AND WATER CHLORINATION METHOD

- (71) SIGMA D.O.O., Maršala Tita br.248/b, 25230 Kula, (RS)  
 (72) KAPIČIĆ Tomislav, Durmitorska br.4, 25230 Kula, (RS)  
 (74) Radulović Božidar, advokat, Jovana Tomaševića 9/III-1, Podgorica, (ME)  
 (57) (ME) Opisan je automatski uređaj za proizvodnju i doziranje vodenog rastvora NaOCl koji se sastoji od omekšivača (4) povezanog sa pumpama (6, 7), a one sa elektrolizerom (1) koji je takođe povezan preko pumpe (8) sa rezervoarom (3) rastvora NaCl, a ćelije u njemu sa jedinicom (35) za napajanje, gde se u elektrolizeru (1) elektrolitičkim putem nagrađeni vodeni rastvor NaOCl vodi u rezervoar (2) koji je povezan sa membranskom pumpom (38), a ova sa cevovodom (27), pri čemu se uključivanje i isključivanje pumpe (38) obavlja na osnovu informacije dobijene od analizatora (39) hlora, takođe povezanog sa cjevovodom (27). Takođe je opisan postupak za hlorisanje vode po kome se na osnovu kontinuirane analize automatski dodaje vodeni rastvor NaOCl do količine od 0,5-0,8mg/l, gdje je NaOCl proizveden elektrolizom vodenog rastvora NaCl.

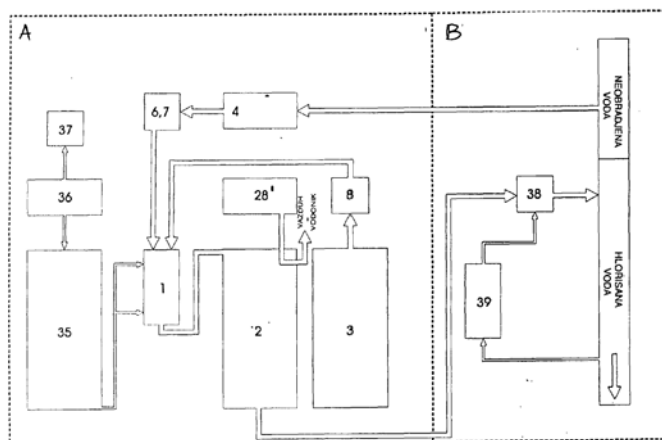

Sl. 1

- (51) MKP: (11) **00014**  
**C07K 14/435** (13) **B**
- (21) P-74/08 (22) 16.02.2007  
 (43) 10.02.2010.
- (30) 60/774,853 17.02.2006 US  
 60/805,634 23.06.2006 US
- (86) PCT/US2007/062349 16.02.2007  
 (87) WO/2007/098420 30.08.2007
- (54) (ME) **PEPTIDI KOJI SPREČAVAJU VEZIVANJE IGG ZA FCRN**  
 (EN) PEPTIDES THAT BLOCK THE BINDING OF IGG TO FCRN
- (71) SYNTONIX PHARMACEUTICALS, INC., 9 Fourth Avenue, Waltham, MA 02451, (US)  
 (72) MEZO, Adam, R., 15 Montclair Avenue, Waltham, MA 02451, (US)  
 MCDONNELL, Kevin, A., 305 Dale Street, Waltham, MA 02451, (US)  
 HEHIR, Cristina, Tan A., 1403 Myron Street, Niskayuna, NY 12309, (US)  
 CASTRO, Alfredo, 43 Wildwood Street, Winchester, MA 0180, (US)
- (74) Radulović Božidar, advokat, Jovana Tomaševića 9/III-1, Podgorica, (ME)
- (57) (ME) Predmetni pronalazak se odnosi na peptide koji se vezuju za humani FcRn i inhibiraju vezivanje Fc regiona IgG za FcRn, čime mijenjaju koncentraciju IgG u serumu. Opisani preparati i postupci mogu da se koriste, na primjer, za liječenje autoimunih bolesti i zapaljenskih poremećaja. Predmetni pronalazak se, takođe, odnosi na postupke upotrebe i postupke dobijanja peptida prema predmetnom pronalasku.

Human Full length FcRn DNA sequence (ORF) (SEQ ID NO:15)

```
ATGGGGTCCCGCGCCCTAGCCCTGGGCGCTGGGCTCTGCTCTTTCTCTCCCTGGGAGCTGGGCGCAGAAAGCCA
CCTCTCCCTCTGTACCACCTTACCGGGTGTCTGGCTGCCCGGGGACTCTGCCCTTGGGTGTCCGGCTGGCTGG
GCCCGAGTACCTGAGTACAATAGCTTCCGGGCGAGGCGGAGCCCTGTGGAGCTTGGGTCTGGGAAACAGGTG
TCTTGGTATGGGAGAGAGACACAGTCTGGAGTAAAGGAGAGCTTTCTGGAGCTTCAAACTTTGGGGGG
AAAAGGTCCTACACTCTGACGGGCTGCTGGGCTGTGAAGTGGGCTGACAACTCGGTGCCACCGCCAAAGTTG
CCTGAACGCGAGGAGTTCATGAATTTCACTCAAGCAGGCGACTGGGGTGGGACTGGCCGAGGCCCTGGCTATC
AGTCAGCGTGGCAGCAGGACAGGCGCCAGCAGGAGCTCACCTTCTGCTATTCTCTGCCCGCAGCCCTGG
GGAGCACTGGAGGGGGCCGGAACCTGGAGTGAAGAGCCCCCTCCATGGCTTGAAGCCCGACCCAGGAGCC
CTGGCTTTCCGTGCTTACTCGAGGCTTCTCTCTACTCCCGAGCTGCAACTTCGTTCTCTGGGAATGGGCTG
GCCCTGGCACCGCCAGGTTACTTCGGCCCAACAGTACGATCTTCCAGCCCTGTCTCACTAACAGTCAAAG
TGGCAGTGGAGACCACTACTCTGGATTTGGAGCAGCGGGGTGGCTGAGCCCTCAGGTTGAGCTGGAACTCCAG
CCAAGTCTCCCTGCTCGTGGTGGAACTCCTCAGTCTCTTGTACTACGCGCAGCGCTGTAGGAGGAGCTGTGTG
TGGAGAGGATGAGGAGTGGCTGCCAGCCCTTGGATCTCCCTTGTGGAGACACCCGGGGTCTCTGCCCACCCC
AGGGAGGCCAGGATGCTGATTTGAAGGATGTAATGTGATTCAGCCACCCTGA
```

Human  $\beta$ -2M DNA sequence (ORF) (SEQ ID NO:16)

```
ATGTCTGCTCCGTGGCCCTTAGCTGTGCTGGGCTACTCTCTTTCTGGCCGGAGGCTATCCAGGCTACTCAAAGAT
TCAGGTTTACTACGTCATCCAGCAGAGAAATGGAAGTCAATTTCTGAAATGCTATGTGTGGGTTCATCCATCCG
ACATTGAAGTTGACTTACTGAAGAAATGGAGAGAAATGAAAAGTGGAGCATTCAGACTTGTCTTTCAGCAAGGACTGG
TCTTCTACTCTCTGTACTACTGAAATTCACCCCACTGAAAAGATGAGTATGCTGCCGTGTGAACCATGTACTTT
GTCACAGCCCAAGATAGTTAAGTGGATCGAGCATGTAA
```

- (51) MKP<sup>(7)</sup>: (11) **00015**  
**A61K 38/49** (13) **B**  
**A61K 38/00**  
**A61K 31/045**  
**A61M 21/00**  
**A61M 31/00**  
**A61M 37/00**
- (21) P-80/08 (22) 25.11.2002.  
(43) 10.02.2010.
- (30) 60/333,369 26. 11. 2001. US  
(86) PCT/US02/37878 25. 11. 2002.  
(87) WO/ 2003/045466 05. 06. 2003.
- (54) (ME) **PREPARAT ZA KATETER I NJEGOVA UPOTREBA**  
(EN) CATHETER COMPOSITION AND USES THEREOF
- (71) GENENTECH, INC., 1 DNA Way, South San Francisco, CA 94080, (US)  
(72) SEMBA, Charles, P., 1925 Byron Street, Palo Alto, CA 94301, (US)  
(74) Radulović Božidar, advokat, Jovana Tomaševića 9/III-1, Podgorica, (ME)  
(57) (ME) Preparat koristan za uklanjanje ugrušaka krvi vezanih za fibrin iz katetera koji sadrži vodu, fibrinolitički efektivnu količinu aktivatora plazminogena i zaštitno efektivnu količinu bakteriostatičkog organskog alkohola. Preparat ne sadrži helatirajući agens.

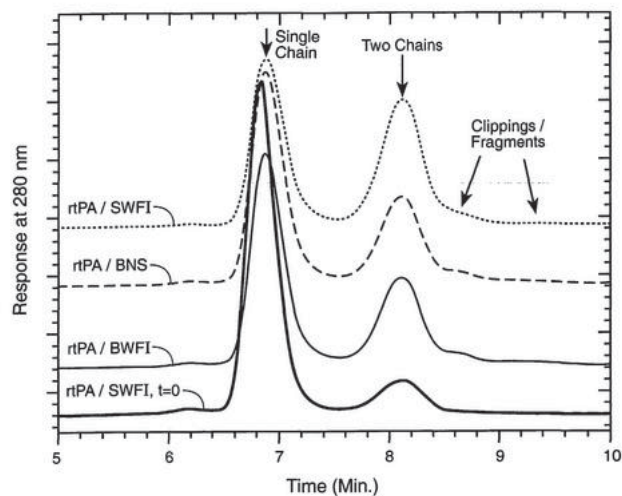

- (51) MKP: (11) **00016**  
**C07H 21/04** (13) **B**  
**A61K 31/711**  
**A61K 31/7115**  
**A61K 31/712**  
**A61K 31/7125**  
**A61P 7/02**
- (21) P-02/08 (22) 23.08.2006.  
(43) 10.02.2010.
- (30) 60/711,768 26.08.2005 US  
60/808,590 26.05.2006 US
- (86) PCT/US2006/033092 23.08.2006  
(87) WO/2007/025049 01.03.2007
- (54) (ME) **APTAMERI KOJI VEZUJU TROMBIN SA VISOKIM AFININITETOM**  
(EN) APTAMERS THAT BIND THROMBIN WITH HIGH AFFINITY
- (71) ARCHEMIX CORP. 300 Third Street, First Floor, Cambridge, MA 02142, (US)  
(72) DIENER, John, L. 87 Bristol Street, Unit 1B, Cambridge, MA 02139, (US)  
WAGNER-WHYTE, Jess 8 Nahant Place, Apartment 303, Lynn, MA 01902, (US)  
FONTANA, David
- (74) Ćupić Branislav, advokat, Svetozara Markovića 19, Podgorica, (ME)
- (57) (ME) Pronalazak obezbjeđuje aptamere koji mogu da vežu trombin, a koji su korisni kao terapeutici za i doajagnosticiranje poremećaja povezanih sa koaguacijom i/ili drugih bolesti gdje je uključen trombin. Pronalazak dalje obezbjeđuje materijale i postupke za administraciju aptamera koji je sposoban da se veže za trombin.

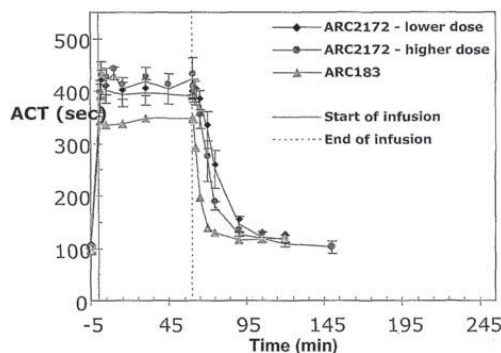

- (51) MKP<sup>(8)</sup>: (11) **00017**  
**C07D 491/22** (13) **B**  
**A61K 31/435**
- (21) P-40/08 (22) 08.03.2000.  
(43) 10.02.2010.
- (30) 99830124.6 09.03.1999. EP
- (86) PCT/EP00/01570 08.03.2000.
- (87) WO 00/53607 14.09.2000.
- (54) (ME) **DERIVATI KAMPTOTECINA KOJI IMAJU ANTITUMORNO DEJSTVO**  
(EN) CAMPTOTHECIN DERIVATIVES HAVING ANTITUMOR ACTIVITY
- (71) SIGMA-TAU INDUSTRIE FARMACEUTICHE RIUNITE S.P.A., Viale Shakespeare, 47, I-00144 Rome, (IT)  
ISTITUTO NAZIONALE PER LO STUDIO E LA CURA DEI TUMORI, Via Venezian, 1, I-20133 Milan, (IT)
- (72) PENCO, Sergio, Via Milly Carla Mignone, 5, I-20133, Milan, (IT)  
MERLINI, Lucio, Via Carlo Crivelli, 14, I-20122 Milan, (IT)  
ZUNINO, Franco, Istituto Nazionale per lo Studio e la Cura dei tumori, Via Venezian 1, I-20133 Milan, (IT)  
CARMINATI, Paolo, Sigma- Tau Industrie Farmaceutiche Riunite S.p.A., Via Pontina Km. 30.400, I-00040 Pomezia, (IT)
- (74) Ćupić Branislav, advokat, Svetozara Markovića 19, Podgorica, (ME)
- (57) (ME) Otkriveni su derivati kamptotecina koji imaju opštu formulu (I), u kojoj su  $R_1$ ,  $R_2$  i  $R_3$  kao što je definisano  $R_3$  u opisu. Jedinjenja formule (I) imaju antitumorno dejstvo i pokazuju dobar terapijski indeks. Postupci za dobijanje jedinjenja formule (I) i njihova upotreba u dobijanju medikamenata korisnih u liječenju tomora, virusnih infekcija i antiplazmodijum falciparum je takođe otkrivena.

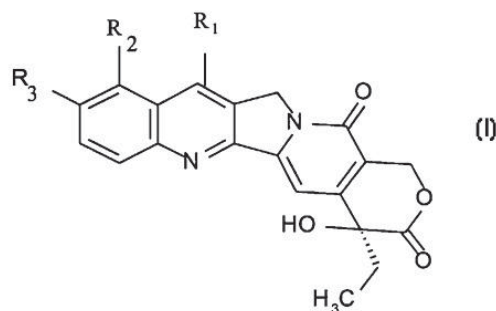

- (51) MKP: (11) **00018**  
**C07D 213/70**  
**A01N 43/40**  
 (21) P-69/08 (22) 13.02.2007  
 (43) 10.02.2010.  
 (30) 06002963.4 14.02.2006 EP  
 (86) PCT/EP2007/051395 13.02.2007  
 (87) WO/2007/093599 23.08.2007

(54) (ME) **PIRIDIN -4-ILMETILAMIDA ZA BORBU PROTIV ŠTETOČINA**  
 (EN) PYRIDIN-4-YLMETHYLAMIDES FOR COMBATING PESTS

- (71) BASF SE, 67056 Ludwigshafen, (DE)  
 (72) LOHMANN, Jan-Klaas Gräfenaustrassa 20, 67063 Ludwigshafen, (DE)  
 GRAMMENOS, Wassilios Alexander-Fleming-Str. 13, 67071 Ludwigshafen, (DE)  
 PUHL, Michael Bürstädter Str. 95, 68623 Lampertheim, (DE)  
 DIETZ, Jochen Spelzenstr. 2a, 68167 Mannheim, (DE)  
 MÜLLER, Bernd Stckinger Str. 7, 67227 Frankenthal, (DE)  
 RHEINHEIMER, Joachim, Merziger Str. 24, 67063 Ludwigshafen, (DE)  
 RENNER, Jens Lobeerweg 2, 67098 Bad Dürkheim, (DE)  
 (74) Popović Miladin,advokat, Đoka Miraša 21/III, Podgorica, (ME)  
 (57) (ME) Predstavljani pronalazak se odnosi na piridin-4-ilmetilamide opšte formule I gde su R<sup>1</sup> do R<sup>6</sup> i n kao što su definisani u patentnim zahtevima i na N-okside i poljoprivredno prihvatljive soli jedinjenja I. Pronalazak se takođe odnosi na postupak za pripremu ovih jedinjenja. Pored toga, pronalazak se odnosi na primjenu jedinjenja I i njihovih N-oksida i poljoprivredno prihvatljivih soli za borbu protiv fitopatogenih gljiva (u daljem tekstu označene kao štetne gljive). Pored toga, jedinjenja I, njihovi N-oksidi i soli mogu se koristiti za kontrolu zglavkara štetočina.

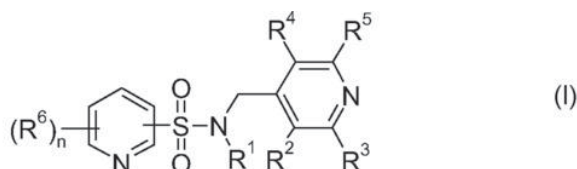

- (51) MKP : (11) **00019**  
A23L1/09 (13) **B**  
A23L1/236  
A23L2/02  
A23L2/60  
C13D1/00  
C13F3/00  
A23L1/30  
A61P3/10  
A61P3/06  
A61P9/02
- (21) P-03/08 (22) 10.06.2008.  
(43) 10.02.2010.
- (30) 07011615.7 13.06.2007 EP
- (54) (ME) **SMJEŠA UGLJENIH HIDRATA KOJI SE DOBIJAJU IZ MEDITERANSKOG VOĆA**  
(EN) CARBOHYDRATE COMPOSITION OBTAINABLE FROM MEDITERRANEAN FRUITS
- (71) WILD Valencia, S.A. Partida la Coma s/n 46740 Carcaixent (Valencia), (ES)
- (72) WILD Hans-Peter, Rudolf-Wild-Strasse 107-115, 69214 Eppelheim, (DE)  
SALOM Rafael, C/Virgen de Oreto, 18, 46250 L'alcudia, (ES)  
ZALDUA Ignacio, C/Almirante, 10-1°, 46003 Valencia, (ES)
- (74) Čejović Vladimir, advokat, Jovana Tomaševića 21, Podgorica, (ME)
- (57) (ME) Predmetni pronalazak je usmjeren na smještu koja se sastoji od ugljenih hidrata koji se dobijaju od rogača i od ugljenih hidrata koji se dobijaju od barem jednog dodatnog voća.



- (51) MKP<sup>(8)</sup>: (11) **00020**  
**G02B 23/24** (13) **B**  
**A61 B 1/00**
- (21) P-52/08 (22) 02.07.2004.  
(43) 10.02.2010.
- (30) 0308156 04.07.2003. FR
- (54) (ME) **APARAT ZA ISPITIVANJE I PRONALAZENJE OŠTEĆENJA U DJELOVIMA  
PUTEM ENDOSKOPIJE**  
(EN) APPARATUS FOR SEARCHING FOR AND DETECTING DEFECTS IN PARTS BY ENDOSCOPY
- (71) SNECMA MOTEURS, 2 du Boulevard du Général Martial Valini, 75015 Paris, (FR)  
SNECMA SERVICES, 2 du Boulevard du Général Martial Valini, 75015 Paris, (FR)
- (72) BONNINGUE Isabelle, 9 Square des Verdiers, 91450 SOISY SUR SEINE, (FR)  
LEQUELLEC John, 3 Bis rue des Mézées, 77000 VAUX LE PENIL, (FR)  
LEMOAL Jean-Claude, 27 rue du Terroir, 77850 LA BROSSE HERICY, (FR)  
BACCELLA Michel, 69 Avenue Salvador Allende, 91700 VILLIERS SUR ORGE, (FR)
- (74) Čejović Vladimir, advokat, Jovana Tomaševića 21, Podgorica, (ME)
- (57) (ME) Aparat za ispitivanje i pronalaženje oštećenja na djelovima koji su po prirodi nedostupni a koji se nalaze iza zida sastoji se od prvog endoskopa za osvjetljavanje vidljivom svjetlošću i za posmatranje, gdje su prvi endoskop i cijevi za nanošenje i raspršivanje supstance testa ispunjavanja smješteni zajedno u šipku koja može da se proturi kroz otvor na zidu u cilju ispitivanja dijela, koji aparat se dalje sastoji od drugog endoskopa nezavisnog od prvog endoskopa i šipke za osvjetljavanje ultraljubičastom svjetlošću i za posmatranje mjesta na dijelu koji je obrađen supstancom testa ispunjavanja.

- (51) MKP<sup>(8)</sup>: (11) **00021**  
**G06Q 99/00** (13) **B**
- (21) P-76/08 (22) 30.09.2005  
 (43) 10.02.2010.
- (30) PA/a/2004/010077 12.10.2004 MX  
 (86) PCT/MX2005/000088 30.09.2005  
 (87) WO/2006/041276 20.04.2006
- (54) (ME) **PRETPLATNI SISTEM ZA BROJILA ELEKTRIČNE ENERGIJE PRIMJENOM BESKONTAKTNIH INTELEKENTNIH KARTICA SA AUTOMATSKIM URAĐAJEM ZA ISKLJUČENJE ELEKTRIČNE ENERGIJE**  
 (EN) **PREPAYMENT SYSTEM FOR ELECTRIC POWER METERS USING A CONTACTLESS SMART CARD WITH AN AUTOMATIC SUPPLY CUT-OFF DEVICE**
- (71) IUSA S.A. DE C.V., KM 109, Carretera Panamericana, México-Querétano, CEP-50700 Pasteje, Jocotitlan, (MX)  
 (72) NERI-BADILLO, Eduard Agustin, KM 109, Carretera Panamericana. Mexico, CEP-50700 Pasteje, Jocotitlan, (MX)  
 (74) Popović Miladin, advokat, Đoka Miraša 21/III, Podgorica, (ME)  
 (57) (ME) Predstavljeni pronalazak se odnosi na primjenu brojila koje je u potpunosti sastavljeno iz jednog dijela, potpuno pokriveno i bez kontakta sa spoljašnjošću, koji obuhvata pretplatni sistem i efikasniji postupak za kontrolu napajanja električnom energijom i dobija korektne informacije od brojila preko beskontaktnih inteligentnih kartica.

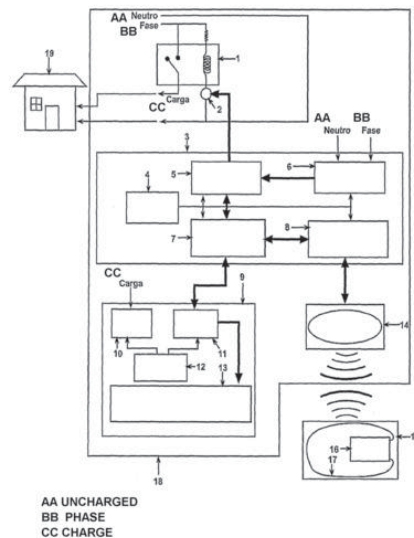

- (51) MKP<sup>(8)</sup>: (11) **00022**  
**CO7K 16/22** (13) **B**  
**A61K 39/395**  
**CO7K 14/51**  
**G01N 33/53**  
**A61P 19/10**
- (21) P-28/08 (22) 15.06.2004.  
(43) 10.02.2010.
- (30) 60/478,977 16.06.2003 US
- (86) PCT/US2004/018912 15.06.2004.
- (87) WO/2005/014650 17.02.2005.
- (54) (ME) **ANTITIJELA SPECIFIČNA ZA SKLEROSTIN I METODE ZA POVEĆANJE MINERALIZACIJE KOSTIJU**

(EN) ANTIBODIES SPECIFIC FOR SCLEROSTIN AND METHODS FOR INCREASING BONE MINERALIZATION

- (71) CELLTECH R & D, INC., 1631 220th Street SE, Bothell, WA 98021, (US)
- (72) WINKLER, David, G., 7037 20th Avenue NE, Seattle, WA 98115, (US)  
SHI, Jiye, 9115 32nd Avenue NE, Seattle, WA 98115, (US)  
LATHAM, John, 2409 10th Avenue West, Seattle, WA 98119, (US)
- (74) Lutovac Branislav, advokat, Bulevar Ivana Crnojevića 93, Podgorica, (ME)
- (57) (ME) Obezbijedene su kompozicije i metode koje se odnose na antitijela koja se specifično vezuje za TGF-beta vezujuće proteine. Ove metode i kompozicije odnose se na promjenu mineralne gustine putem ometanja interakcije između TGF-beta vezujućeg proteina sklerositina i člana TGF-beta superfamilije, posebno morfogenog proteina kosti. Povećanje mineralne gustine kosti nalazi primjenu u bolestima i stanjima u kojima je mala mineralna gustina glavna karakteristika, kao što je osteopenija, osteoporoza i fraktura kostiju.

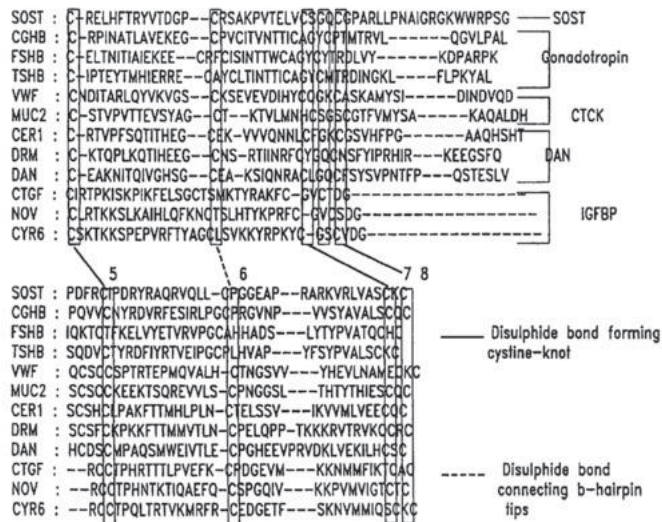

- (51) MKP<sup>(8)</sup>: (11) **00023**  
**C07K 14/435** (13) **B**  
**C07K 16/18**  
**C12N 5/12**
- (21) P-31/08 (22) 15.06.2004.  
(43) 10.02.2010.
- (30) 10/463,190 16.06.2003. US
- (86) PCT/US2004/018910 15.06.2004.
- (87) WO 2005/003158 13.01.2005.
- (54) (ME) **KOMPOZICIJE I POSTUPCI ZA POVEĆANJE MINERALIZACIJE KOSTIJU**  
(EN) COMPOSITIONS AND METHODS FOR INCREASING BONE MINERALIZATION
- (71) CELLTECH R & D, INC., 1631 220th Street SE, Bothell, WA 98021, (US)
- (72) BRUNKOW, Mary, 9829 Triton Drive, Seattle, WA 98117, (US)  
GALAS, David, 854 Guanajuato Drive, Claremont CA 91711, (US)  
KOVACEVICH, Brian, 4308 NE Sixth Place, Renton, WA 98059, (US)  
MULLIGAN, John, 5823 17th Avenue NE, Seattle, WA 98105, (US)  
PAEPER, Bryan, 1617 Summit Avenue #43, Seattle, WA, (US)  
VAN NESS, Jeffrey, 1545 North Mills, Claremont, CA 91711, (US)  
WINKLER, David, 7037 20th Avenue NE, Seattle, WA 98115, (US)
- (74) Lutovac Branislav, advokat, Bulevar Ivana Crnojevića 93, Podgorica, (ME)
- (57) (ME) Otkrivena je nova klasa ili familija TGF- $\beta$  vezujućih proteina. Takođe su otkriveni eseji za selekciju molekula za povećanje mineralizacije kostiju i metode za upotrebu ovakvih molekula. Posebno, obezbijedene su kompenzacije i metode koje se odnose na antitijela koja se specifično vezuju za TGF- $\beta$  vezujuće proteine. Ove metode i kompozicije odnose se na promjenu mineralne gustine kosti putem ometanja interakcije između TGF- $\beta$  vezujućeg proteina sklerostina i člana TGF- $\beta$  superfamilije, posebno morfogenog proteina kosti. Povećana mineralna gustina kosti ima upotrebu kod bolesti i stanja u kojima mala mineralna gustina kostiju karakteriše dato stanje, kao što su osteopenija, osteoporoza i frakture kostiju.

- (51) MKP<sup>(7)</sup>:  
**A61P 43/00**  
**A61K 38/17**  
**C12N 15/12**  
**C12N 15/62**  
**C12N 5/10**  
**C07K 14/71**
- (11) **00024**  
(13) **B**
- (21) P-32/08 (22) 23.05.2000.  
(43) 10.02.2010.
- (30) 60/138,133 08.06.1999. US
- (86) PCT/US00/14142 23.05.2000.
- (87) WO/00/75319 14.12.2000.
- (54) (ME) **MODIFIKOVANI HIMERNI POLIPEPTIDI SA POBOLJŠANIM FARMAKOKINETIČKIM OSOBINAMA**  
(EN) MODIFIED CHIMERIC POLYPEPTIDES WITH IMPROVED PHARMACOKINETIC PROPERTIES
- (71) REGENERON PHARMACEUTICALS, INC.; 777 Old Saw Mill River Road Tarrytown, NY 10591-6707, (US)
- (72) PAPADOPOULOS, Nicholas, J., 2.Hillier Court Butler, NY 07405, (US)  
DAVIS, Samuel, Apartment B 2, 332 West 88th Street New York NY 10024, (US)  
YANCOPOULOS, George, D., 1519 baptist Church Road Yorktown Heights, NY, (US)
- (74) Lutovac Branislav, advokat, Bulevar Ivana Crnojevića 93, Podgorica, (ME)
- (57) (ME) Otkriveni su modifikovani himerni polipeptidi sa poboljšanim farmakokinetičkim osobinama. Specifično su otkriveni, modifikovani himerni polipeptidi sa Flt1 receptorom, koji su modifikovani na takav način da bi se poboljšao njihov farmakokinetički profil. Takođe su otkriveni postupci dobijanja i korišćenja modifikovanih polipeptida uključujući ali se ne ograničavajući na upotrebu modifikovanih polipeptida da bi se smanjilo ili inhibiralo propuštanje plazme i/ili vaskularne permeabilnosti kod sisara.

- (51) MKP<sup>(8)</sup>: (11) **00025**  
**C12N 15/82** (13) **B**
- (21) P-35/08 (22) 22.08.2006.  
 (43) 10.02.2010.
- (30) 60/710,854 24.08.2005. US  
 60/817,011 28.06.2006. US
- (86) PCT/US2006/032606 22.08.2006.  
 (87) WO 2007/024782 01.03.2007.
- (54) (ME) **KOMPOZICIJE KOJE OBEZBJEĐUJU OTPORNOST NA VIŠE HERBICIDA I NJIHOV POSTUPAK UPOTREBE**  
 (EN) COMPOSITIONS PROVIDING TOLERANCE TO MULTIPLE HERBICIDES AND METHODS OF USE THEREOF
- (71) PIONEER HI-BRED INTERNATIONAL, INC., 7100 N. W. 62ND AVENUE, Post Office Box 1014, Johnston, IA 50131-1014, (US)  
 E. I. DU PONT DE NEMOURS AND COMPANY; 1007 Market Street, Wilmington, DE 19898, (US)
- (72) MCCUTCHEN, Billy, Fred, 17264 Sundance Drive, College Station, TX 77845, (US)  
 CASTLE, Linda, A., 784 Hans Avenue, Mountain View, CA 94040, (US)  
 CHICOINE, Timothy, K., 6080 Nixon Street, St. Charles, IA 50240, (US)  
 CHO, Hyeon-je, 41771 Higgins Waz, Eremont, CA 94539, (US)  
 CLAUS, Jon, S.; 4913 Old Hill Road, Wilmington, DE 19807, (US)  
 GREEN, Jerry, M., 1521 Yeatmans Station Road, Landenberg, PA 19350, (US)  
 GUIDA, Anthony, D., Jr., 210 Megan Court, Newark, DE 19702, (US)  
 HAZEL, Christine, B., 252 Water Wheel Drive, Port Deposit, MD 21904, (US)  
 HECKERT, Matthew, J., 552 Walnut Street, Apartment 1, San Carlos, CA 94070, (US)  
 HEGSTAD, Jeffrey, M., 2660 N.e. 95 th Avenue, Ankeny, IA 50021, (US)  
 HUTCHISON, James, M., 8 Stonewold Way, Wilmington, DE 19807, (US)  
 LIU, Donglong, 6305 Nw 94 th Street, Johnston, IA 50131, (US)  
 LU, Albert, L., 14 Charles Pointe, Newark, DE 19702, (US)  
 MEHRE, Wayne, J., 8000 Wilden Drive, Urbandale, IA 50322, (US)  
 MOY, York, 2638-44th Avenue San Francisco, CA 94116, (US)  
 OLSON, Paul, D., 4351 Puu Kulana Place, Kalaheo, HT 96741, (US)  
 PEEPLES, Kenneth, A., 2219 Opennington Drive, Wilmington, DE 19810, (US)  
 SAUNDERS, David, W., 24087-230th Street, Dallas Center, IA 50063, (US)  
 VOGT, Mark, D., 829 Se Chaparal Drive, Ankeny, IA 50021, (US)  
 WILKINSON, Jack, Q., 19 Birch Street, Redwood City, CA 94062, (US)  
 WONG, James, F., H., 6725 River Bend Drive, Johnston, IA 50131, (US)
- (74) Lutovac Branislav, advokat, Bulevar Ivana Crnojevića 93, Podgorica, (ME)
- (57) (ME) Obezbijeđen je postupak i kompozicije u vezi sa poboljšanim biljkama koje su otporne na više od jednog herbicida. Naročito, pronalazak obezbijuje biljke koje su otporne na glifosat i koje su otporne na bar jedan ALS inhibitor i postupke za njihovu upotrebu. Biljke otporne na glifosat/ALS inhibitor sadrže polinukleotid koji kodira polipeptid koji daje otpornost na glifosat i polinukleotid koji kodira polipeptid koji je otporan na ALS inhibitor. U specifičnim izvođenjima, biljka prema pronalasku eksprimuje GAT polipeptid i HRA polipeptide. Obezbijeđeni su postupci suzbijanja korova, poboljšani prinosi biljke i povećana transformaciona efikasnost.

Effect of 35S Enhancers on Event Copy #

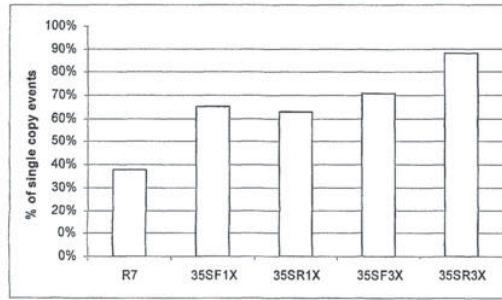

- (51) MKP<sup>(8)</sup>: (11) **00026**  
**B65D 83/00** (13) **B**  
**B05C 17/005**  
 (21) P-55/08 (22) 07.02.2007.  
 (43) 10.02.2010.  
 (30) 0602340.2 07.02.2006. GB  
 (86) PCT/GB2007/000439 07.02.2007.  
 (87) WO 2007/091071 16.08.2007.

(54) (ME) **MLAZNICA I/ILI ADAPTER NA PATRONU**  
 (EN) NOZZLE AND/OR ADAPTOR UNIT ON CARTRIDGE

- (71) RAWLPLUG LIMITED, Skibo Drive, Thornliebank Industrial Estate, Glasgow, G46 8JR, (GB)  
 (72) CADDEN, Stephen, Rawlplug Limited, Skibo Drive, Thornliebank Industrial Estate, Glasgow G46 8JR, (GB)  
 (74) Lutovac Branislav, advokat, Bulevar Ivana Crnojevića 93, Podgorica, (ME)  
 (57) (ME) Patron (120) priključen je bilo na mlaznicu (110) i/ili na adapter, pri čemu mlaznica ili adapter sadrži jedan u suštini prstenasti dio (135) podešen da čvrsto nalegne oko jednog kraja patrona (120) pri čemu u suštini prstenasti dio (135) djeluje kao zaptivka protiv svakog curenja iz patrona (120).

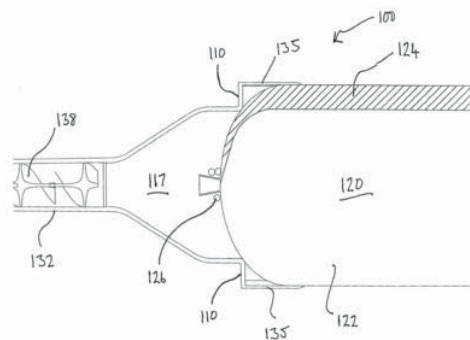



- (51) MKP<sup>(7)</sup>:  
**C07D 307/87**
- (21) P-15/08
- (30) PA 2001 00991 25.06.2001. DK
- (86) PCT/DK02/00426 25.06.2002.
- (87) WO 03/000672 03.01.2003.
- (11) **00027**
- (13) **B**
- (22) 25.06.2002.
- (43) 10.02.2010.
- (54) (ME) **POSTUPAK PRIPREMANJA RACEMSKOG CITALOPRAMA I/ILI S- ILI R-CITALOPRAMA SEPARACIJOM SMJEŠE R- I S-CITALOPRAMA**  
(EN) PROCESS FOR THE PREPARATION OF RACEMIC CITALOPRAM AND/OR S- OR R-CITALOPRAM BY SEPARATION OF A MIXTURE OF R- AND S-CITALOPRAM
- (71) H.LUNDBECK A/S, Ottiliavej 9, DK-2500 Valby, Copenhagen, (DK)
- (72) HUMBLE, Rikke, Eva, Eblevej 9, DK-2400 Copenhagen N, (DK)  
CHRISTENSEN, Troels, Volsgaard, Riffelhavevej 15,DK-4300 Holbæk, (DK)  
ROCK, Michael, Harold, Risbjergvej 28, DK-2650 Hvidovre, (DK)  
NIELSEN, Ole, Nystedvej 19, DK-2500 Valby, (DK)  
PETERSEN, Hans, Guldagervej 11, DK-2720 Vanløse, (DK)  
DANCER, Robert J.M. Thielesvej 8, st.th, DK-1961 Frederiksberg C, (DK)
- (74) Dedić Š. Tomislav, advokat, Bul. Ivana Crnojevića 139, Podgorica, (ME)
- (57) (ME) Pronalazak se odnosi na postupak za pripremanje racemske citalopram slobodne baze ili od toga nastale kisjele adicione soli i/ili R- i S-citaloprama kao slobodne baze ili od toga nastale kisjele adicone soli separacijom smješe R- i S-citaloprama sa više od 50% jednog od enantiomera u frakciju koja sadrži racemski citalopram i/ili frakciju S-citaloprama ili R-citaloprama naznačen time što i) se citalopram istaloži iz rastvarača kao slobodna baza ili od toga kisjela adiconu so; ii) se formirani talog odvaja iz matične tečnosti iia) ako je talog kristalan opciono se rekristališe jednom ili više puta da se formira racemski citalopram, i onda se opciono pretvara u od toga nastalu kisjelu adiconu so; iib) ako talog nije kristalan, koraci i) i ii) se opciono ponavljaju sve dok se ne dobije kristalni talog i kristalni talog se opciono jednom ili više puta rekristališe da formira racemski citalopram, i onda se opciono pretvara u od toga nastalu kisjelu adiconu so; iii) se matična tečnost opciono podvrgava daljem prečišćavanju i S- citalopram ili R- citalopram izoluje iz matične tečnosti i opciono pretvaraju u od toga nastalu kisjelu adiconu so.

- (51) MKP<sup>(7)</sup>:  
**C07C 253/30**  
**C07C 253/34**  
**C07C 255/34**  
**C07D 307/87**
- (11) **00028**  
(13) **B**
- (21) P-16/08 (22) 12.08.2003.  
(43) 10.02.2010.
- (30) PA 2002 01201 12.08.2002. DK  
60/403,088 12.08.2002. US
- (86) PCT/DK2003/000537 12.08.2003.
- (87) WO /2004/014821 19.02.2004.
- (54) (ME) **POSTUPAK ZA SEPARACIJU INTERMEDIJARA KOJI MOŽE DA SE UPOTREBI ZA PREPARACIJU ESCITALOPRAMA**  
(EN) METHOD FOR THE SEPARATION OF INTERMEDIATES WHICH MAY BE USED FOR THE PREPARATION OF ESCITALOPRAM
- (71) H.LUNDBECK A/S, Ottiliavej 9, DK-2500 Valby-Copenhagen, (DK)  
(72) TAOKA Naoaki, 1-1-1210 Dousyoudai 1-chome, Suma-ku, Kobe, Hyogo 654-0122, (JP)  
KATO Takahisa, 51-2-205 Kokubo, Akashi, Hyogo 673-0005, (JP)  
YAMAMOTO Shogo; Sanseiso,31-17-Shioyacho,6-chome, Tarumi-ku, Kobe, Hyogo, 655-0872, (JP)  
YOSHIDA Takashi, Sanseiso 31-17, Shioyacho, 6-chome, tarumi-ku, Kobe, Hyogo, (JP)  
TAKEDA Toshihiro; 11-7 Ihozakiminami, Takasago, HYOGO 676-0078, (JP)  
UEDA Yasuyoshi, 140-15 Waku, ABOSHI-KU, Himeji Hyogo 671-1227, (JP)  
PETERSEN Hans, Guldagervej 11, dk-2720 Vanlose, (DK)  
DANCER Robert, Sønderkær 53,DK-2650 Hvidovre, (DK)  
AHMADIAN Haleh, Digeparken 12,DK-2680 Solrød Strand, (DK)  
LYNGSØ Lars Ole, Aldershvilevej 121 A, st.th., DK-2880 Bagsværd, (DK)
- (74) Dedić Š. Tomislav, advokat, Bul. Ivana Crnojevića 139, Podgorica, (ME)
- (57) (ME) Ovaj pronalazak se odnosi na novi postupak za dobijanje intermedijara diola sa formulom (II) i/ili suprotnog enantiomera aciliranog diola sa formulom (IV) korisnih za dobijanje escitaloprama obuhvatajući selektivnu enzimsku acilaciju ili deacilaciju.

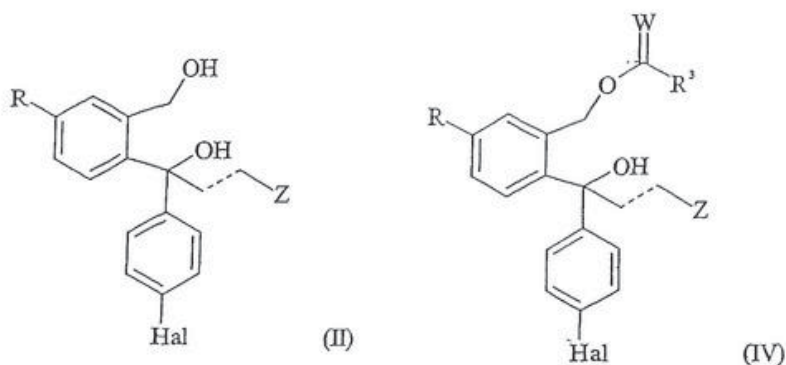

- (51) MKP<sup>(7)</sup>: (11) **00029**  
**C07D 498/04** (13) **B**
- (21) P-17/08 (22) 01.09.2004.  
 (43) 10.02.2010.
- (30) PA200301277 05.09.2003. DK  
 (86) PCT/DK2004/000579 01.09.2004.  
 (87) WO 2005/023820 17.03.2005.
- (54) (ME) **POSTUPAK PROIZVODNJE THIP-a**  
 (EN) METHOD FOR THE MANUFACTURE OF THIP
- (71) H.LUNDBECK A/S, Ottiliavej 9, DK-2500 Valby-Copenhagen, (DK)  
 (72) PETERSEN Hans, Guldagervej 11, DK-2720 Vanløse, (DK)  
 BECH SOMMER Michael, Regattavej 6, DK-2880 Bagsvætd, (DK)  
 DANCER Robert, Sønderkær 53, DK-2650 Hvidovre, (DK)
- (74) Dedić Š. Tomislav, advokat, Bul. Ivana Crnojevića 139, Podgorica, (ME)
- (57) (ME) Sadašnji pronalazak se odnosi na novi postupak pripremanja gaboksadola (THIP), koji je koristan za liječenje poremećaja sna. Posebno postupak pripremanja THIP koji se sastoji od reagovanja jedinjenja formule (8b) ili njegove soli sa kisjelinom, tipično mineralnom kisjelinom, da se dobije THIP kao kisjela adiciona so. Sadašnji pronalazak se takođe odnosi na nekoliko intermedijarnih proizvoda.

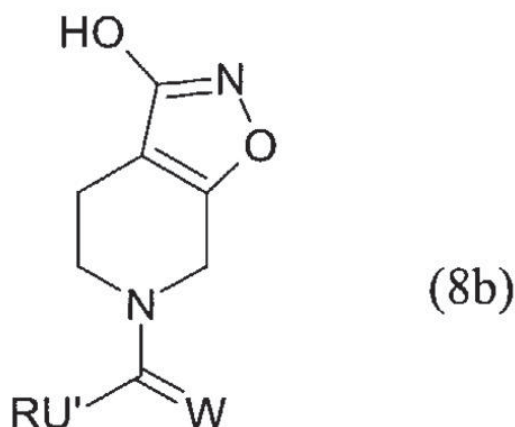

- (51) MKP<sup>(7)</sup>:  
**A61K 31/15**  
**A61K 31/343**  
**A61K 31/404**  
**A61K 31/437**  
**A61K 31/4439**  
**A61K 31/445**  
**A61P25 /18**
- (11) **00030**  
(13) **B**
- (21) P-19/08 (22) 25.06.2004.  
(43) 10.02.2010.
- (30) PA200300956 25.06.2003. DK  
PA200400016 07.01.2004. DK
- (86) PCT/DK2004/000459 25.06.2004.  
(87) WO 2004/112786 29.12.2004.
- (54) (ME) **GABOKSADOL ZA LIJEČENJE DEPRESIJE I DRUGIH AFEKTIVNIH POREMEĆAJA**  
(EN) GABOXADOL FOR TREATING DEPRESSION AND OTHER AFFECTIVE DISORDERS
- (71) H. LUNDBECK A/S, Ottiliavej 9, DK-2500 Valby, (DK)  
(72) SANCHEZ Connie, Østerager 58, DK -2600 Glostrup, (US)  
EBERT Bjarke, Kålungsvej 5, DK-3520 Farum, (DK)  
(74) Dedić Š. Tomislav, advokat, Bul. Ivana Crnojevića 139, Podgorica, (ME)  
(57) (ME) Sadašnji pronalazak se odnosi na upotrebu gaboksadola za pripremanje farmaceutskog sastava za liječenje depresije. Šta više, on se odnosi na upotrebu gaboksadola za pripremanje farmaceutskog sastava koji se ima upotrijebiti u kombinaciji sa inhibitorom resorpcije serotonina ili bilo kojim jedinjenjem koje izaziva podizanje nivoa ekstracelularnog serotonina.

- (51) MKP<sup>(7)</sup>:  
**C07D 307/87**  
**C07 B 57/00**
- (11) **00031**  
(13) **B**
- (21) P-20/08 (22) 12.07.2002.  
(43) 10.02.2010.
- (30) PA 2001 01101 13.07.2001. DK  
PA 2001 01851 11.12.2001. DK  
PA 2001 01852 11.12.2001. DK
- (86) PCT/DK02/00491 12.07.2002.  
(87) WO 03/006449 23.01.2003.
- (54) (ME) **POSTUPAK ZA PRIPREMANJE ESCITALOPRAMA**  
(EN) METHOD FOR THE PREPARATION OF ESCITALOPRAM
- (71) H. LUNDBECK A/S, Ottiliavej 9, DK-2500 Valby-Copenhagen, (DK)  
(72) BECH Somer Michael, Aldershvilevej 28 A, DK-2880 Bagsværd, (DK)  
NIELSEN Ole, Nystedvej 19, DK-2500 Valby, (DK)  
PETERSEN Hans, Guldagervej 11, DK-2720 Vanløse, (DK)  
AHMADIAN Helen, Digeparken 12, DK-2680 Solrød Strand, (DK)  
PEDERSEN Henrik, Mellemvangen 63, DK-2700 Brønshøj, (DK)  
BRØSEN Peter, Kanonej 45, DK-2730 Herley, (DK)  
GEISER Fiona, A Wilson Avenue, Glen Mills, PA 19342  
LEE James, 814 St. Christopher Lane, Philadelphia, PA 19116  
COX Geoffey, 1505 Windermere Rd, Apartment 203, West Chester, PA 19380  
DAPREMONT Oliver, 1550 Iron Point Road, #221, Folsom, CA 95630, (US)  
SUTEU Christina, 14 rue du Lt Homps, F-67400 Illkirch, (FR)  
ASSENZA Sebastian P., 15 Truxton Lane, FORT Salonga, NY 11768, (US)  
HARIHARAN Shankar, Forest Labs, Inwood, NY, (US)  
NAIR Usha, 6337 Willow Oak Drive, Nashville, TN, (US)
- (74) Dedić Š. Tomislav, advokat, Bul. Ivana Crnojevića 139, Podgorica, (ME)
- (57) (ME) Novi postupak je obezbijeđen za proizvodnju escitaloprama. Postupak se sastoji od hromatografske separacije enantiomera citaloprama ili intermedijarnog proizvoda u proizvodnji citaloprama upotrebom hiralne stacionarne faze kao što je Chiralpak™ AD ili Chiracel™ OD. Takođe su obezbijeđeni novi hiralni intermedijarni proizvodi za sintezu escitaloprama koji je sačinjen navedenim postupkom.

- (51) MKP<sup>(7)</sup>:  
**A61 K 31/343**  
**A61 P 25/00**  
**A61 P 25/22**
- (11) **00032**  
(13) **B**
- (21) P-25/08 (22) 07.07.2000.  
(43) 10.02.2010.
- (30) PA 1999 00991 08.07.1999. DK  
(86) PCT/DK00/00377 07.07.2000.  
(87) WO 01/03694 18.01.2001.
- (54) (ME) **TRETIRANJE NEUROTSKIH POREMEĆAJA**  
(EN) TREATMENT OF NEUROTIC DISORDERS
- (71) H. LUNDBECK A/S, Ottliavej 9, DK-2500 Valby-Copenhagen, (DK)  
(72) SANCHEZ CONNIE, Osterager 58, DK-2600 Glostrup, (DK)  
HOGG SANDRA, Thorvaldsensvej 19 st tv, DK-1871 Frederiksberg, (DK)  
(74) Dedić Š. Tomislav, advokat, Bul. Ivana Crnojevića 139, Podgorica, (ME)  
(57) (ME) Opisana je upotreba escitaloprama (S-(+)-enantiomer citalopram) ili njegove farmaceutski prihvatljive soli za pripremanje lijeka koji je koristan za tretiranje neurotičnih poremećaja, uključujući anksiozna stanja, posebno generalizovanog anksioznog poremećaja i socijalnog anksioznog poremećaja, post-traumatičnog stresnog poremećaja i napada panike.

- (51) MKP<sup>(7)</sup>: (11) **00033**  
**A61K 31/00** (13) **B**
- (21) P-56/08 (22) 01.02.2001.  
 (43) 10.02.2010.
- (30) 00104531.9 10.03.2000. EP
- (86) PCT/EP01/01038 01.02.2001.
- (87) WO 01/68063 20.09.2001.
- (54) (ME) **NOVA UPOTREBA (R)-(-)-2-[5-(4-FLUOROFENIL)-3-PIRIDIL-METILAMINOMETIL]-HROMANA I NJEGOVIH FIZIOLOŠKO PRIHVATLJIVIH SOLI**  
 (EN) NOVEL USE OF (R)-(-)-2-[5-(4-FLUOROPHENYL)-3-PYRIDYL-METHYLAMINOMETHYL]-CHROMANE AND ITS PHYSIOLOGICALLY ACCEPTABLE SALTS
- (71) MERCK PATENT GMBH, Frankfurter Strasse 250, 64293 Darmstadt, (DE)
- (72) BARTOSZYK, Gerd, Kreuzstrasse 57, D-64331 Weiterstadt, (DE)  
 RUSS, Hermann, Zerninstrasse 15B, D-64297 Darmstadt .Eberstadt, (DE)  
 SEYFRIED, Christoph, Mathildenstrasse 6, D-64342 Seeheim-Jugenheim, (DE)  
 WEBER, Frank, Friedrich-Ebert-Strasse 46, D-64839 Münster, (DE)
- (74) Dedić Š. Tomislav, Bulevar Ivana Crnojevića 139, Podgorica, (ME)
- (57) (ME) (R)-(-)-2-[5-(4-fluorofenil)-3-piridilmetilaminometil]-hroman ili njegova fiziološki prihvatljiva so se upotrebljava za proizvodnju medikamenta za liječenje ekstrapiramidalnih poremećaja kretanja i/ili štetnih efekata kod ekstrapiramidalnih poremećaja kretanja. Pretpostavljena so je (R)-(-)-2-[5-(4-fluorofenil)-3-piridilmetilaminometil]-hroman hidrohlorid

- (51) MKP<sup>(7)</sup>: (11) **00034**  
**C07C 253/34** (13) **B**  
**C07D 307/87**
- (21) P-57/08 (22) 18.12.2003.  
(43) 10.02.2010.
- (30) PA 200202004 23.12.2002. DK  
(86) PCT/DK2003/000907 18.12.2003.  
(87) WO 2004/056754 08.07.2004.
- (54) (ME) **POSTUPAK PRIPREMANJA RACEMSKOG CITALOPRAM DIOLA I/ILI R-CITALOPRAM DIOLA I UPOTREBA TAKVIH DIOLA ZA PRIPREMANJE RACEMSKOG CITALOPRAMA, R-CITALOPRAMA I/ILI S-CITALOPRAMA.**  
(EN) A PROCESS FOR THE PREPARATION OF RACEMIC CITALOPRAM DIOL AND/OR S- OR R- CITALOPRAM DIOLS AND THE USE OF SUCH DIOLS FOR THE PREPARATION OF RACEMIC CITALOPRAM, R-CITALOPRAM AND/OR S-CITALOPRAM.
- (71) H. LUNDBECK A/S, Ottiliavej 9, DK-2500 Valby-Copenhagen, (DK)  
(72) PETERSEN, Hans, Guldagervej 11, DK-2720 Vanløse, (DK)  
DANCER, Robert, Sønderkær 53, DK-2650 Hvidovre, (DK)  
CHRISTIANSEN, Brian, Franckesvej 3,2. tv, DK-2000 Frederiksberg, (DK)  
HUMBLE, Rikke, Eva, Æblevej 9, DK-2400 København NV, (DK)
- (74) Dedić Š. Tomislav, advokat, Bulevar Ivana Crnojevića 139, Podgorica, (ME)  
(57) (ME) U sljedećem, citalopram znači 4-[4-(dimetilamino)-1-(4-fluorofenil)-1- hidroksibutil]-3-(hidroksimetil)-benzonitril, kao slobodna baza i/ili kisljela adiciona so. Pronalazak se odnosi na postupak pripremanja racemskog citalopram diola i/ili R- ili S-citalopram diola, koji se sastoji od separacije ne-racemske smješe R- i S-citalopram diola sa više od 50% jednog od enantiomera u frakciju koja je obogaćena sa S- ili R-citalopram diolom i u frakciju koja sadrži RS-citalopram diol pri čemu je odnos R-citalopram diol:S-citalopram diol jednak 1:1 ili bliži 1:1 nego u inicijalnoj smješi. Postupak se karakteriše time da se i) RS-citalopram diol taloži iz rastvora inicijalne ne-racemske smješe, ili se R- ili S-citalopram diol rastvori u rastvaraču iz inicijalne ne-racemske smješe, ostavljajući ostatak RS-citalopram diola, i time da se ii) formirani ostatak/talog odvaja iz konačna faze rastvora, praćeno opcionim koracima ponavljanja, rekristalizacije, prečišćavanja, izolovanja i konverzije između slobodne baze i soli. Pronalazak se takođe odnosi na postupak pripremanje RS-citalopram, S-citalopram ili R-citalopram (svih kao slobodne baze i/ili kisele adicione soli) koji se sastoji od postupka koji gore opisan zatvaranjem prstena.



- (51) MKP<sup>(7)</sup>:  
**A61K 31/343**  
**C07D 307/87**  
**A61P 25/00**  
**A61P 25/22**  
**A61P 25/24**  
**A61P 25/30**
- (11) **00035**  
(13) **B**
- (21) P-58/08 (22) 18.12.2003.  
(43) 10.02.2010.
- (30) PA 2002 02005 23.12.2002 DK
- (86) PCT/DK2003/000902 18.12.2003.
- (87) WO/2004/056791 08.07.2004.
- (54) (ME) **ECITALOPRAM BROMHIDRAT I POSTUPAK ZA NJEGOVO PRIPREMANJE**  
(EN) ESCITALOPRAM HYDROBROMIDE AND A METHOD FOR THE PREPARATION THEREOF
- (71) H. LUNDBECK A/S, 9 Ottiliavej, DK-2500 Valby, Copenhagen, (DK)
- (72) MARTEL, Lawrence; 220 Ash Street, Apt. 2, Manchester, NH 03104, (US)  
DANCER, Robert; Sønderkær 53, DK-2650 Hvidovre, (DK)  
PETERSEN, Hans; Guldagervej 11, DK-2720 Vanløse, (DK)  
ELLEGAARD, Peter; Knud Lavardsvej 98, DK-4174 Jystrup, (DK)
- (74) Dedić Š. Tomislav, advokat, Bulevar Ivana Crnojevića 139, Podgorica, (ME)
- (57) (ME) Escitalopram (S-citalopram) u obliku bromhidrata, postupci za njegovo pripremanje i njegovi sastavi.

- (51) MKP<sup>(7)</sup>:  
**A61K 31/343**  
**A61P 25/00**  
**A61P 25/22**  
**A61P 25/24**  
**A61P 25/25**
- (11) **00036**  
(13) **B**
- (21) P-59/08 (22) 01.05.2002.  
(43) 10.02.2010.
- (30) PA 2001 00684 01.05.2001. DK  
(86) PCT/DK02/00281 01.05.2002.  
(87) WO 02/087566 07.11.2002.
- (54) (ME) **UPOTREBA ENANTIOMERNO ČISTOG ESCITALOPRAMA**  
(EN) THE USE OF ENANTIOMERIC PURE ESCITALOPRAM
- (71) H.LUNDBECK A/S, Ottiliavej 9, DK-2500 Valby-Copenhagen, (DK)  
(72) SANCHEZ Connie, Øserager 58, DK-2600 Glostrup,  
LYNG Jansen Jasper, Jenslevvej 68, DK-4070 Kirke Hyllinge, (DK)  
MØRK Arne, Parkladden 23, DK-2760 Måløv, (DK)
- (74) Dedić Š. Tomislav, advokat, Bulevar Ivana Crnojevića 139, Podgorica, (ME)
- (57) (ME) Sadašnji pronalazak se odnosi na upotrebu enantiomerno čistog escitalopram i/ili niske doze medikamenata spravljenih od njega za poboljšano liječenje depresije, posebno ozbiljnog poremećaja depresije, živčanih poremećaja, poremećaja akutnog stresa, poremećaja u ishrani kao što su bulimija, anoreksija i gojaznost, fobija, distimija, pred menstrualnog sindroma, kognitivnih poremećaja, poremećaja kontrole impulsa, hiperaktivnog poremećaja nedostatka pažnje ili zloupotrebe lijekova. Medikamenti mogu takođe biti upotrijebljeni u liječenju ozbiljnog poremećaja depresije kod "na liječenje otpornih" pacijenata.

- (51) MKP<sup>(7)</sup>:  
**CO7K 401/14**  
**CO7D 209/08**
- (21) P-60/08
- (11) **00037**  
 (13) **B**
- (22) 26.03.2003.  
 (43) 10.02.2010.
- (30) PA 2002 00480 27.03.2002. DK  
 60/368,434 27.03.2002. US
- (86) PCT/DK03/00208 26.03.2003.
- (87) WO 03/080597 02.10.2003.
- (54) (ME) **POSTUPAK PROIZVODNJE SERTINDOLA**  
 (EN) METHOD FOR MANUFACTURE OF SERTINDOLE
- (71) H.LUNDBECK A/S, Ottiliavej 9, DK-2500 Valby-Copenhagen, (DK)
- (72) ZANON Jacopo, Cannaregio, 2399, I-30100 Venezia, (IT)  
 VILLA Marco, Via Riello 7A, I-35126 Padova, (IT)  
 CIARDELLA Francesco, Via Diano 11, I-35125 Padova, (IT)
- (74) Lutovac Branislav, advokat, Bulevar Ivana Crnojevića 93, Podgorica, (ME)
- (57) (ME) Sadašnji pronalazak se odnosi na novi postupak proizvodnje sertindola koji se sastoji od proizvodnje 5 hloro-1-(4-fluorofenil)-indola i njegovog pretvaranja u sertindol pri čemu se postupak proizvodnje 5-hloro-1-(4-fluorofenil)-indola sastoji od reagovanja 5-hloro-indola sa 4-fluorofenilhalidom u prisustvu baze, helatujućeg liganda i katalitičkih količina soli bakra koja sadrži bakar(I) ili bakar(II) i anjon koji se ne miješa na neželjeni način sa reakcijom.

- (51) MKP<sup>(7)</sup>:  
**C07D 213/30**  
**C07D 213/48**  
**C07D 213/80**
- (11) **00038**  
(13) **B**
- (21) P-61/08 (22) 05.01.2001  
(43) 10.02.2010.
- (30) 100 05 150.2 07.02.2000 DE
- (86) PCT/EP2001/000083 05.01.2001
- (87) WO/2001/058873 16.08.2001
- (54) (ME) **POSTUPAK ZA PROIZVODNJU 5-ARILNIKOTINALDENHIDA**  
(EN) METHOD FOR PRODUCING 5-ARYL NICOTINALDEHYDES
- (71) MERCK PATENT GMBH, Frankfurter Strasse 250, 64293 Darmstadt, (DE)
- (72) BATHE, Andreas Merckstrasse 17, 64283 Darmstadt, (DE)  
BOKEL, Heinz Gundolfstrasse 2, 64287 Darmstadt, (DE)  
KEIL, Thomas Schnurrgasse 11, 64405 Fischbachtal, (DE)  
KNIERIEMEN, Ralf [Sudetenstrasse, 16, 64846, (DE)  
MÜRMANN, Christoph Liberauer Stasse 4, 64354 Reinheim, (DE)
- (74) Dedić Š. Tomislav, advokat, Bulevar Ivana Crnojevića 139, Podgorica, (ME)
- (57) (ME) Pronalazak se odnosi na postupak za pripremanje 5-arilnikotinaldehida redukcijom odgovarajućih 5-arilnikotinskih kiselina putem katalitičke hidrogenizacije u prisustvu karbonskog anhidrida u kojem je upotrijebljen katalizator paladijum/ligand kompleks, karakterističan po tome što je molarni odnos između paladijuma i liganda od 1:5 do 1:15 u slučaju kada se radi o mono-dentatnim ligandima i od 1:2,5 do 1:7,5 u slučaju kada se radi o bidentatnim ligandima.

- (51) MKP: (11) **00039**  
**C07D 211/20**  
**C07D 211/70**  
**C07D 243/08**  
**C07D 295/096**  
(21) P-65/08 (22) 02.10.2002  
(43) 10.02.2010.  
(30) PA 2001 01466 04.10.2001 DK  
(86) PCT/DK2002/000659 02.10.2002  
(87) WO/2003/029232 10.04.2003  
(54) (ME) **FENIL-PIPERAZIN DERIVATI KAO INHIBITORI RESORBUCIJE SEROTONINA**  
(EN) PHENYL-PIPERAZINE DERIVATIVES AS SEROTONIN REUPTAKE INHIBITORS  
(71) H.LUNDBECK A/S, Ottiliavej 9, DK-2500 Valby-Copenhagen, (DK)  
(72) RUHLAND, Thomas, Østergaards Alle 16, DK-2500 Valby, (DK)  
SMITH, Garrick, Paui, Áblehaven 10, DK-2500 Valby, (DK)  
BANG-ANDERSEN, Benny Ágirsgade 50, 2 th, DK-2200 Copehagen N, (DK)  
PÜSCHL, Ask, Toftekærsvej 29, DK-2820 Gentofte, (DK)  
ANDERSEN, Kim, Ringerbakken 22, DK-2830 Virum, (DK)  
MOLTZEN, Ejner, Knud, Toftekærsvej 29, DK-2820 Gentofte, (DK)  
(74) Dedić Š. Tomislav, advokat, Bulevar Ivana Crnojevića 139, Podgorica, (ME)  
(57) (ME) Pronalazak obezbjeđuje jedinjenja predstavljena opštom formulom i gdje su supstituenti definisani u prijavi. Jedinjenja su korisna u liječenju afektivnih poremećaja, uključujući depresiju, poremećaje anksioznosti uključujući opšti poremećaj anksioznosti ili panični poremećaj i opsesivno kompulsivni poremećaj.

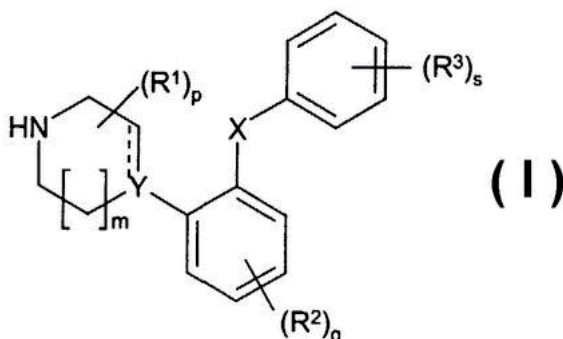

- (51) MKP<sup>(8)</sup>:  
**C07D 471/04**  
**A61K 31/4178**  
**A61K 31/437**  
**A61K 31/4375**  
**A61K 31/55**  
**A61P 25/28**  
**C07D 487/04**
- (11) **00040**  
(13) **B**
- (21) P-49/08 (22) 01.11.2006.  
(43) 10.02.2010.
- (30) 2005-337963 24.11.2005. JP  
2006-205538 28.07.2006. JP
- (86) PCT/JP2006/321877 01.11.2006.  
(87) WO 2007/060821 31.05.2007.
- (54) (ME) **BICIKLIČNO CINAMIDNO JEDINJENJE**  
(EN) BICYCLIC CINNAMIDE COMPOUND
- (71) EISAI R&D Management Co., Ltd. ; 6-10, Koishikawa 4-chome, Bunkyo-ku, Tokyo 1128088 (JP)
- (72) KIMURA, Teiji; Tsukuba Research Laboratory, Eisai Co., Ltd., 1-3, Tokodai 5-chome, Tsukuba-shi, Ibaraki 3002635 (JP)  
KAWANO, Koki; Tsukuba Research Laboratory, Eisai Co., Ltd., 1-3, Tokodai 5-chome, Tsukuba-shi, Ibaraki 3002635 (JP)  
DOI, Eriko; Tsukuba Research Laboratory, Eisai Co., Ltd., 1-3, Tokodai 5-chome, Tsukuba-shi, Ibaraki 3002635 (JP)  
KITAZAWA, Noritaka; Tsukuba Research Laboratory, Eisai Co., Ltd., 1-3, Tokodai 5-chome, Tsukuba-shi, Ibaraki 3002635 (JP)  
TAKAISHI, Mamoru; Tsukuba Research Laboratory, Eisai Co., Ltd., 1-3, Tokodai 5-chome, Tsukuba-shi, Ibaraki 3002635 (JP)  
ITO, Koichi; Tsukuba Research Laboratory, Eisai Co., Ltd., 1-3, Tokodai 5-chome, Tsukuba-shi, Ibaraki 3002635 (JP)  
KANEKO, Toshihiko; Tsukuba Research Laboratory, Eisai Co., Ltd., 1-3, Tokodai 5-chome, Tsukuba-shi, Ibaraki 3002635 (JP)  
SASAKI, Takeo; Tsukuba Research Laboratory, Eisai Co., Ltd., 1-3, Tokodai 5-chome, Tsukuba-shi, Ibaraki 3002635 (JP)  
MIYAGAWA, Takehiko; Tsukuba Research Laboratory, Eisai Co., Ltd., 1-3, Tokodai 5-chome, Tsukuba-shi, Ibaraki 3002635 (JP)  
HAGIWARA, Hiroaki; Tsukuba Research Laboratory, Eisai Co., Ltd., 1-3, Tokodai 5-chome, Tsukuba-shi, Ibaraki 3002635 (JP)  
YOSHIDA, Yu; Tsukuba Research Laboratory, Eisai Co., Ltd., 1-3, Tokodai 5-chome, Tsukuba-shi, Ibaraki 3002635 (JP)
- (74) Ćosović Dejan, advokat, 13.Jul br. 1/5, Budva (ME)
- (57) (ME) Biciklično cinamidno jedinjenje predstavljeno opštom formulom (I): gde (II) predstavlja jednogubu vezu ili dvogubu vezu; Ar<sub>1</sub> predstavlja fenil grupu ili piridinil grupu koja može biti supstituisana jednim do tri supstituenta; R<sup>1</sup> i R<sup>2</sup> svaki predstavlja C1-6 alkil grupu, hidroksilnu grupau, itd.; Z<sub>1</sub> predstavlja metilensku grupu koja može biti supstituisana ili vinilen grupu, atom kiseonika, ili imino grupu koja može biti supstituisana sa C1-6 alkil grupom ili C1-6 acil grupom; i svaki p, q, i r je ceo broj od 0 do 2. Deluje tako što snižava Aβ40 i Aβ42. Zbog toga je naročito korisno za prevenciju ili lečenje kod neurodegenerativnih bolesti prouzrokovanih Aβ-om, kao što je Alchajmerova bolest i Daunov sindrom.

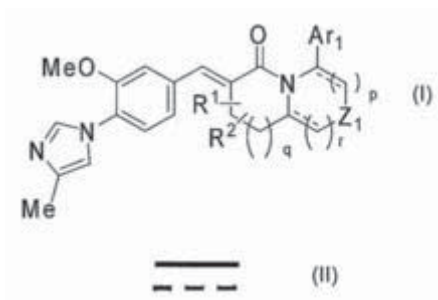





**INDEKS NOSILACA PATENATA**  
**PATENT OWNER INDEX**

(71)	(51)	(21)	(30)	(11)
TEIJIN ARAMID GMBH	<b>B32B 5/26</b> <b>F41H 1/02</b> <b>F41H 5/04</b>	P-01/08	(30) 050113518.5 23.06.2005. EP (86) PCT/EP2006/005772 16.06.2006 (87) WO/2006/136323 28.12.2006	00001
KAPSCH TRAFFICOM AG	<b>G01S 17/00</b>	P-12/08	(30) A 1963/2001 14.12.2001. AT (86) PCT/AT02/00341 05.12.2002. (87) WO 03/052457 26.06.2003.	00002
INHALE THERAPEUTIC SYSTEMS, INC.	<b>A61K 9/00</b> <b>A61K 9/51</b>	P-41/08	(30) 60/060.337 29.09.1997 US 09/106.932 29.06.1998 US 09/133.848 14.08.1998 US (86) PCT/US 98/20602 29.09.1998. (87) WO 99/16419 08.04.1999.	00003
PFIZER LIMITED	<b>C07D 239/48</b> <b>A61K 31/505</b> <b>A61P 11/00</b> <b>A61P 29/00</b> <b>C07D 239/50</b> <b>C07D 403/04</b> <b>C07D 403/12</b> <b>C07D 487/04</b>	P-05/08	(30) 60/752,612 20.12.2005 US (86) PCT/IB2006/003668 07.12.2006 (87) WO/2007/072163 28.06.2007	00004
PFIZER PRODUCTS INC.	<b>C07C 227/32</b> <b>C07C 229/08</b> <b>C07C 255/19</b> <b>C12P 41/00</b>	P-07/08	(30) 60/752,839 21.12.2005 US (86) PCT/IB2006/003656 11.12.2006 (87) WO/2007/072159 28.06.2007	00005
PFIZER PRODUCTS INC.	<b>C07D 487/04</b> <b>A61K 31/4162</b> <b>A61P 35/00</b>	P-08/08	(30) 60/753,349 21.12.2005 US (86) PCT/IB2006/003646 12.12.2006 (87) WO/2007/072153 28.06.2007	00006
PFIZER PRODUCTS INC.	<b>C07D 471/08</b> <b>A61K 31/506</b> <b>A61P 35/00</b> <b>C07D 487/08</b> <b>C07D 495/08</b> <b>C07D 519/00</b>	P-09/08	(30) 60/752, 708 21.12.2005. US (86) PCT/IB2006/003655 11.12.2006 (87) WO/2007/072158 28.06.2007	00007
MERCK SHARP & DOHME LIMITED SCHERING CORPORATION	<b>A61K 31/22</b> <b>A61K 31/35</b> <b>A61K 31/365</b> <b>A61K 31/397</b> <b>A61K 31/40</b> <b>A61K 47/08</b>	P-47/08	(30) 60/398,691 26.07.2002. US (86) PCT/US2003/022889 22.07.2003. (87) WO 2004/010993 05.02.2004.	00008
BAYER CROPSCIENCE AG	<b>A01N 25/04</b> <b>A01N 25/30</b>	P-51/08	(30) 101 29 855.2 21.06.2001. DE (86) PCT/EP02/06323 10.06.2002. (87) WO 03/000053 03.01.2003.	00009
NOVARTIS AG	<b>A61P 19/08</b> <b>A61P 35/04</b> <b>A61K 39/395</b>	P-13/08	(30) 60/759,216 13.01.2006. US (86) PCT/US2007/000777 12.01.2007. (87) WO 2007/084344 26.07.2007.	00010
NOVARTIS AG	<b>C07D 401/04</b> <b>A61K 31/506</b> <b>C07D 239/32</b> <b>C07D 413/10</b>	P-38/08	(30) 60/752, 711 21.12.2005. US (86) PCT/EP2006/070046 20.12.2006. (87) WO 2007/071752 28.06.2007.	00011

(71)	(51)	(21)	(30)	(11)
NOVARTIS AG	<b>C07D 401/04</b> <b>A61K 31/506</b> <b>A61P 35/00</b> <b>C07D 401/14</b> <b>C07D 405/12</b> <b>C07D 405/14</b> <b>C07D 417/12</b>	P-39/08	(30) 60/760,789 20.01.2006. US (86) PCT/US2007/001708 22.01.2007. (87) WO 2007/084786 26.07. 2007.	00012
SIGMA D.O.O.	<b>C02F 1/76,</b> <b>G05B 15/00</b>	P-72/08	(30) P-796/03 09.10.2003. YU	00013
SYNTONIX PHARMACEUTICALS, INC.	<b>C07K 14/435</b>	P-74/08	(30) 60/774,853 17.02.2006 US 60/805,634 23.06.2006 US (86) PCT/US2007/062349 16.02.2007 (87) WO/2007/098420 30.08.2007	00014
GENENTECH, INC.	<b>A61K 38/49</b> <b>A61K 38/00</b> <b>A61K 31/045</b> <b>A61M 21/00</b> <b>A61M 31/00</b> <b>A61M 37/00</b>	P-80/08	(30) 60/333,369 26. 11. 2001. US (86) PCT/US02/37878 25. 11. 2002. (87) WO/ 2003/045466 05. 06. 2003.	00015
ARCHEMIX CORP.	<b>C07H 21/04</b> <b>A61K 31/711</b> <b>A61K 31/7115</b> <b>A61K 31/712</b> <b>A61K 31/7125</b> <b>A61P 7/02</b>	P-02/08	(30) 60/711,768 26.08.2005 US 60/808,590 26.05.2006 US (86) PCT/US2006/033092 23.08.2006 (87) WO/2007/025049 01.03.2007	00016
SIGMA-TAU INDUSTRIE FARMACEUTICHE RIUNITE S.P.A. ISTITUTO NAZIONALE PER LO STUDIO E LA CURA DEI TUMORI	<b>C07D 491/22</b> <b>A61K 31/435</b>	P-40/08	(30) 99830124.6 09.03.1999. EP (86) PCT/EP00/01570 08.03.2000. (87) WO 00/53607 14.09.2000.	00017
BASF SE	<b>C07D 213/70</b> <b>A01N 43/40</b>	P-69/08	(30) 06002963.4 14.02.2006 EP (86) PCT/EP2007/051395 13.02.2007 (87) WO/2007/093599 23.08.2007	00018
WILD Valencia, S.A.	<b>A23L1/09</b> <b>A23L1/236</b> <b>A23L2/02</b> <b>A23L2/60</b> <b>C13D1/00</b> <b>C13F3/00</b> <b>A23L1/30</b> <b>A61P3/10</b> <b>A61P3/06</b> <b>A61P9/02</b>	P-03/08	(30) 07011615.7 13.06.2007 EP	00019
SNECMA MOTEURS SNECMA SERVICES	<b>G02B 23/24</b> <b>A61 B 1/00</b>	P-52/08	(30) 0308156 04.07.2003. FR	00020
IUSA S.A. DE C.V.	<b>G06Q 99/00</b>	P-76/08	(30) PA/a/2004/010077 12.10.2004 MX (86) PCT/MX2005/000088 30.09.2005 (87) WO/2006/041276 20.04.2006	00021

(71)	(51)	(21)	(30)	(11)
CELLTECH R & D, INC.	<b>C07K 16/22</b> <b>A61K 39/395</b> <b>C07K 14/51</b> <b>G01N 33/53</b> <b>A61P 19/10</b>	P-28/08	(30) 60/478,977 16.06.2003 US (86) PCT/US2004/018912 15.06.2004. (87) WO/2005/014650 17.02.2005.	00022
CELLTECH R & D, INC.	<b>C07K 14/435</b> <b>C07K 16/18</b> <b>C12N 5/12</b>	P-31/08	(30) 10/463,190 16.06.2003. US (86) PCT/US2004/018910 15.06.2004. (87) WO 2005/003158 13.01.2005.	00023
REGENERON PHARMACEUTICALS, INC.	<b>A61P 43/00</b> <b>A61K 38/17</b> <b>C12N 15/12</b> <b>C12N 15/62</b> <b>C12N 5/10</b> <b>C07K 14/71</b>	P-32/08	(30) 60/138,133 08.06.1999. US (86) PCT/US00/14142 23.05.2000. (87) WO/00/75319 14.12.2000.	00024
PIONEER HI-BRED INTERNATIONAL, INC.	<b>C12N 15/82</b>	P-35/08	(30) 60/710,854 24.08.2005. US 60/817,011 28.06.2006. US (86) PCT/US2006/032606 22.08.2006. (87) WO 2007/024782 01.03.2007.	00025
RAWLPLUG LIMITED	<b>B65D 83/00</b> <b>B05C 17/005</b>	P-55/08	(30) 0602340.2 07.02.2006. GB (86) PCT/GB2007/000439 07.02.2007. (87) WO 2007/091071 16.08.2007.	00026
H.LUNDBECK A/S	<b>C07D 307/87</b>	P-15/08	(30) PA 2001 00991 25.06.2001. DK (86) PCT/DK02/00426 25.06.2002. (87) WO 03/000672 03.01.2003.	00027
H.LUNDBECK A/S	<b>C07C 253/30</b> <b>C07C 253/34</b> <b>C07C 255/34</b> <b>C07D 307/87</b>	P-16/08	(30) PA 2002 01201 12.08.2002. DK 60/403,088 12.08.2002. US (86) PCT/DK2003/000537 12.08.2003. (87) WO /2004/014821 19.02.2004.	00028
H.LUNDBECK A/S	<b>C07D 498/04</b>	P-17/08	(30) PA200301277 05.09.2003. DK (86) PCT/DK2004/000579 01.09.2004. (87) WO 2005/023820 17.03.2005.	00029
H. LUNDBECK A/S	<b>A61K 31/15</b> <b>A61K 31/343</b> <b>A61K 31/404</b> <b>A61K 31/437</b> <b>A61K 31/4439</b> <b>A61K 31/445</b> <b>A61P25 /18</b>	P-19/08	(30) PA200300956 25.06.2003. DK PA200400016 07.01.2004. DK (86) PCT/DK2004/000459 25.06.2004. (87) WO 2004/112786 29.12.2004.	00030
H. LUNDBECK A/S	<b>C07D 307/87</b> <b>C07 B 57/00</b>	P-20/08	(30) PA 2001 01101 13.07.2001. DK PA 2001 01851 11.12.2001. DK PA 2001 01852 11.12.2001. DK (86) PCT/DK02/00491 12.07.2002. (87) WO 03/006449 23.01.2003.	00031
H. LUNDBECK A/S	<b>A61 K 31/343</b> <b>A61 P 25/00</b> <b>A61 P 25/22</b>	P-25/08	(30) PA 1999 00991 08.07.1999. DK (86) PCT/DK00/00377 07.07.2000. (87) WO 01/03694 18.01.2001.	00032
MERCK PATENT GMBH	<b>A61K 31/00</b>	P-56/08	(30) 00104531.9 10.03.2000. EP (86) PCT/EP01/01038 01.02.2001. (87) WO 01/68063 20.09.2001.	00033

(71)	(51)	(21)	(30)	(11)
H. LUNDBECK A/S	<b>C07C 253/34</b> <b>C07D 307/87</b>	P-57/08	(30) PA 200202004 23.12.2002. DK (86) PCT/DK2003/000907 18.12.2003. (87) WO 2004/056754 08.07.2004.	00034
H. LUNDBECK A/S	<b>A61K 31/343</b> <b>C07D 307/87</b> <b>A61P 25/00</b> <b>A61P 25/22</b> <b>A61P 25/24</b> <b>A61P 25/30</b>	P-58/08	(30) PA 2002 02005 23.12.2002 DK (86) PCT/DK2003/000902 18.12.2003. (87) WO/2004/056791 08.07.2004.	00035
H.LUNDBECK A/S	<b>A61K 31/343</b> <b>A61P 25/00</b> <b>A61P 25/22</b> <b>A61P 25/24</b> <b>A61P 25/25</b>	P-59/08	(30) PA 2001 00684 01.05.2001. DK (86) PCT/DK02/00281 01.05.2002. (87) WO 02/087566 07.11.2002.	00036
H.LUNDBECK A/S	<b>C07K 401/14</b> <b>C07D 209/08</b>	P-60/08	(30) PA 2002 00480 27.03.2002. DK 60/368,434 27.03.2002. US (86) PCT/DK03/00208 26.03.2003. (87) WO 03/080597 02.10.2003.	00037
MERCK PATENT GMBH	<b>C07D 213/30</b> <b>C07D 213/48</b> <b>C07D 213/80</b>	P-61/08	(30) 100 05 150.2 07.02.2000 DE (86) PCT/EP2001/000083 05.01.2001 (87) WO/2001/058873 16.08.2001	00038
H.LUNDBECK A/S	<b>C07D 211/20</b> <b>C07D 211/70</b> <b>C07D 243/08</b> <b>C07D 295/096</b>	P-65/08	(30) PA 2001 01466 04.10.2001 DK (86) PCT/DK2002/000659 02.10.2002 (87) WO/2003/029232 10.04.2003	00039
EISAI R&D Management Co., Ltd.	<b>C07D 471/04</b> <b>A61K 31/4178</b> <b>A61K 31/437</b> <b>A61K 31/4375</b> <b>A61K 31/55</b> <b>A61P 25/28</b> <b>C07D 487/04</b>	P-49/08	(30) 2005-337963 24.11.2005. JP 2006-205538 28.07.2006. JP (86) PCT/JP2006/321877 01.11.2006. (87) WO 2007/060821 31.05.2007.	00040

**INDEKS BROJEVA PATENATA**  
**PATENT NUMBER INDEX**

(11)	(51)	(11)	(51)
00001	B32B 5/26		C07D 401/14
	F41H 1/02		C07D 405/12
	F41H 5/04		C07D 405/14
00002	G01S 17/00		C07D 417/12
00003	A61K 9/00	00013	C02F 1/76,
	A61K 9/51		G05B 15/00
00004	C07D 239/48	00014	C07K 14/435
	A61K 31/505	00015	A61K 38/49
	A61P 11/00		A61K 38/00
	A61P 29/00		A61K 31/045
	C07D 239/50		A61M 21/00
	C07D 403/04		A61M 31/00
	C07D 403/12		A61M 37/00
	C07D 487/04	00016	C07H 21/04
00005	C07C 227/32		A61K 31/711
	C07C 229/08		A61K 31/7115
	C07C 255/19		A61K 31/712
	C12P 41/00		A61K 31/7125
00006	C07D 487/04		A61P 7/02
	A61K 31/4162	00017	C07D 491/22
	A61P 35/00		A61K 31/435
00007	C07D 471/08	00018	C07D 213/70
	A61K 31/506		A01N 43/40
	A61P 35/00	00019	A23L1/09
	C07D 487/08		A23L1/236
	C07D 495/08		A23L2/02
	C07D 519/00		A23L2/60
00008	A61K 31/22		C13D1/00
	A61K 31/35		C13F3/00
	A61K 31/365		A23L1/30
	A61K 31/397		A61P3/10
	A61K 31/40		A61P3/06
	A61K 47/08		A61P9/02
00009	A01N 25/04	00020	G02B 23/24
	A01N 25/30		A61 B 1/00
00010	A61P 19/08	00021	G06Q 99/00
	A61P 35/04	00022	C07K 16/22
	A61K 39/395		A61K 39/395
00011	C07D 401/04		C07K 14/51
	A61K 31/506		G01N 33/53
	C07D 239/32		A61P 19/10
	C07D 413/10	00023	C07K 14/435
00012	C07D 401/04		C07K 16/18
	A61K 31/506		C12N 5/12
	A61P 35/00	00024	A61P 43/00

(11)	(51)	(11)	(51)
	A61K 38/17		C07D 295/096
	C12N 15/12	00040	C07D 471/04
	C12N 15/62		A61K 31/4178
	C12N 5/10		A61K 31/437
	C07K 14/71		A61K 31/4375
00025	C12N 15/82		A61K 31/55
00026	B65D 83/00		A61P 25/28
	B05C 17/005		C07D 487/04
00027	C07D 307/87		
00028	C07C 253/30		
	C07C 253/34		
	C07C 255/34		
	C07D 307/87		
00029	C07D 498/04		
00030	A61K 31/15		
	A61K 31/343		
	A61K 31/404		
	A61K 31/437		
	A61K 31/4439		
	A61K 31/445		
	A61P25 /18		
00031	C07D 307/87		
	C07 B 57/00		
00032	A61 K 31/343		
	A61 P 25/00		
	A61 P 25/22		
00033	A61K 31/00		
00034	C07C 253/34		
	C07D 307/87		
00035	A61K 31/343		
	C07D 307/87		
	A61P 25/00		
	A61P 25/22		
	A61P 25/24		
	A61P 25/30		
00036	A61K 31/343		
	A61P 25/00		
	A61P 25/22		
	A61P 25/24		
	A61P 25/25		
00037	C07K 401/14		
	C07D 209/08		
00038	C07D 213/30		
	C07D 213/48		
	C07D 213/80		
00039	C07D 211/20		
	C07D 211/70		
	C07D 243/08		

**INDEKS BROJEVA PATENATA PREMA MKP**  
**INDEX OF PATENT ACCORDING TO IPC**

(51)	(11)	(51)	(11)
A01N 25/04	00009	A61K 9/00	00003
A01N 25/30	00009	A61K 9/51	00003
A01N 43/40	00018	A61M 21/00	00015
A23L 1/09	00019	A61M 31/00	00015
A23L 1/236	00019	A61M 37/00	00015
A23L 1/30	00019	A61P 11/00	00004
A23L 2/02	00019	A61P 19/08	00010
A23L 2/60	00019	A61P 19/10	00022
A61B 1/00	00020	A61P 25 /18	00030
A61K 31/00	00033	A61P 25/00	00032
A61K 31/045	00015	A61P 25/00	00035
A61K 31/15	00030	A61P 25/00	00036
A61K 31/22	00008	A61P 25/22	00032
A61K 31/343	00030	A61P 25/22	00035
A61K 31/343	00032	A61P 25/22	00036
A61K 31/343	00035	A61P 25/24	00035
A61K 31/343	00036	A61P 25/24	00036
A61K 31/35	00008	A61P 25/25	00036
A61K 31/365	00008	A61P 25/28	00040
A61K 31/397	00008	A61P 25/30	00035
A61K 31/40	00008	A61P 29/00	00004
A61K 31/404	00030	A61P 3/06	00019
A61K 31/4162	00006	A61P 3/10	00019
A61K 31/4178	00040	A61P 35/00	00006
A61K 31/435	00017	A61P 35/00	00007
A61K 31/437	00030	A61P 35/00	00012
A61K 31/437	00040	A61P 35/04	00010
A61K 31/4375	00040	A61P 43/00	00024
A61K 31/4439	00030	A61P 7/02	00016
A61K 31/445	00030	A61P 9/02	00019
A61K 31/505	00004	B05C 17/005	00026
A61K 31/506	00007	B32B 5/26	00001
A61K 31/506	00011	B65D 83/00	00026
A61K 31/506	00012	C02F 1/76	00013
A61K 31/55	00040	C07B 57/00	00031
A61K 31/711	00016	C07C 227/32	00005
A61K 31/7115	00016	C07C 229/08	00005
A61K 31/712	00016	C07C 253/30	00028
A61K 31/7125	00016	C07C 253/34	00028
A61K 38/00	00015	C07C 253/34	00034
A61K 38/17	00024	C07C 255/19	00005
A61K 38/49	00015	C07C 255/34	00028
A61K 39/395	00010	C07D 211/20	00039
A61K 39/395	00022	C07D 211/70	00039
A61K 47/08	00008	C07D 213/30	00038

(51)	(11)	(51)	(11)
C07D 213/48	00038	CO7K 401/14	00037
C07D 213/70	00018	F41H 1/02	00001
C07D 213/80	00038	F41H 5/04	00001
C07D 239/32	00011	G01N 33/53	00022
C07D 239/48	00004	G01S 17/00	00002
C07D 239/50	00004	G02B 23/24	00020
C07D 243/08	00039	G05B 15/00	00013
C07D 295/096	00039	G06Q 99/00	00021
C07D 307/87	00027		
C07D 307/87	00028		
C07D 307/87	00031		
C07D 307/87	00034		
C07D 307/87	00035		
C07D 401/04	00011		
C07D 401/04	00012		
C07D 401/14	00012		
C07D 403/04	00004		
C07D 403/12	00004		
C07D 405/12	00012		
C07D 405/14	00012		
C07D 413/10	00011		
C07D 417/12	00012		
C07D 471/04	00040		
C07D 471/08	00007		
C07D 487/04	00004		
C07D 487/04	00006		
C07D 487/04	00040		
C07D 487/08	00007		
C07D 491/22	00017		
C07D 495/08	00007		
C07D 498/04	00029		
C07D 519/00	00007		
C07H 21/04	00016		
C07K 14/435	00014		
C07K 14/435	00023		
C07K 14/71	00024		
C07K 16/18	00023		
C12N 15/12	00024		
C12N 15/62	00024		
C12N 15/82	00025		
C12N 5/10	00024		
C12N 5/12	00023		
C12P 41/00	00005		
C13D 1/00	00019		
C13F 3/00	00019		
CO7D 209/08	00037		
CO7K 14/51	00022		
CO7K 16/22	00022		





# ŽIGOVI

## TRADEMARKS

Službeni glasnik Zavoda za intelektualnu svojinu Crne Gore  
Official Gazette of the Montenegrin Intellectual Property Office

# 2/2010



Zavod za intelektualnu svojinu Crne Gore  
ul. Bulevar Revolucije 9,  
81000 Podgorica,  
Crna Gora



**MEĐUNARODNI KODOVI ZA IDENTIFIKACIJU BIBLIOGRAFSKIH  
PODATAKA O ŽIGOVIMA PREMA WIPO ST 60  
RECOMMENDATION CONCERNING BIBLIOGRAFIC DATA RE-  
LATING TO TRADEMARKS- WIPO-ST. 60**

<b>CRNOGORSKI</b>	<b>MDK</b>	<b>ENGLISKI</b>
REGISTRARSKI BROJ	<b>111</b>	NUMBER OF THE REGISTRATION
DATUM REGISTRACIJE	<b>151</b>	DATE OF THE REGISTRATION
OČEKIVANI DATUM PRESTANKA VAŽENJA ŽIGA	<b>181</b>	EXPECTED EXPIRATION DATE OF THE REGISTRATION
BROJ PRIJAVE	<b>210</b>	NUMBER OF THE APPLICATION
DATUM PODNOŠENJA PRIJAVE	<b>220</b>	DATE OF FILING OF THE APPLICATION
PODACI O IZLOŽBENOM PRAVU PRVENSTVA	<b>230</b>	DATA CONCERNING EXHIBITIONS
PODACI O PRAVU PRVENSTVA NA OSNOVU PARISKE KONVENCIJE	<b>300</b>	DATA RELATING TO PRIORITY UNDER THE PARIS CONVENTION
SPISAK ROBA I USLUGA PREMA NIČANSKOJ KLASIFIKACIJI ROBA I USLUGA	<b>511</b>	LIST OF GOODS AND SERVICES ACCORDING THE NICE CLASSIFICATION OF GOODS AND SERVICE
IZJAVA PODNOSIOCA PRIJAVE DA NE TRAŽE EKSKLUZIVNO PRAVO ZA POJEDINE NEDINSTIKTIVNE ELEMENTE ZNAKA	<b>526</b>	DISCLAIMER
IZGLED ZNAKA	<b>540</b>	REPRODUCTION OF THE MARK
NAZNAKA O PRIRODI ILI VRSTI ZNAKA	<b>550</b>	INDICATION RELATING TO THE NATURE OR KIND OF MARK
INFORMACIJA O ZATRAŽENIM BOJAMA NA ZNAKU	<b>591</b>	INFORMATION CONCERNING THE COLORS CLAIMED
IME I ADRESA NOSIOCA ŽIGA	<b>732</b>	NAME AND ADDRESS OF THE HOLDER OF THE REGISTRATION
IME I ADRESA PUNOMOĆNIKA	<b>740</b>	NAME AND ADDRESS OF THE REPRESENTATIVE



(111) **00102**(181) **20. 06. 2018.**

(210) Ž- 2008-123

(220) 20. 06. 2008.

(151) 17. 12. 2009.

(300) 307 30 701.8/38 10. 05. 2007. DE

(732) **Deutsche Telekom AG**, Friedrich-Ebert-Allee 140 53113 Bonn, (DE)

(740) Popović Miladin, advokat, Đoka Miraševića 21/III, Podgorica, (ME)

## Entertain

(540)

(550) I

(511) **Kl. 9:** Aparati i instrumenti naučni, pomorski, geodetski, fotografski, kinematografski, optički, za vaganje, mjerenje, signalizaciju, kontrolu (inspekciju), spasavanje i nastavu; aparati i instrumenti za provođenje, prekid, transformaciju, akumulaciju, regulisanje ili kontrolu elektriciteta; aparati za snimanje, prenos, obradu i reprodukovanje zvuka, slika ili podataka; magnetni nosioci podataka, automatske mašine i mehanizmi za aparate koji se pokreću novcem ili žetonom; računске mašine, oprema za obradu podataka i kompjuteri; snimljeni i nesnimljeni nosioci podataka (koji su uključeni u klasu 09); kompjuterski programi (snimljeni); elektronski sačuvani podaci (koji se mogu daunlodovati); elektronske publikacije (koje se mogu daunlodovati).

**Kl. 16:** Štampane stvari; fotografije; kancelarijski rekviziti (osim namještaja); materijali za obuku i nastavu (osim aparata).

**Kl. 35:** Oglašavanje; vođenje poslova; poslovno upravljanje; skupljanje, sistematizacija, kompilacija i ekonomska analiza podataka i informacija u kompjuterskim bazama podataka; maloprodajne usluge (takođe preko interneta i drugih komunikacijskih mreža), u vezi sa proizvodima u klasama 09 i 16.

**Kl. 36:** Osiguranje; finansijski poslovi; novčani poslovi; poslovi vezani za nepokretnosti.

**Kl. 37:** Građevinsko konstruisanje; instalacione usluge; popravka i održavanje kompjutera i telekomunikacijske opreme.

**Kl. 38:** Telekomunikacione usluge; usluge informacionih agencija; usluge iznajmljivanja telekomunikacione opreme; usluge informisanja u oblasti telekomunikacija.

**Kl. 41:** Obrazovne usluge; pripremanje obuke; razonoda; organizacija sportskih i kulturnih događaja; izdavanje knjiga, časopisa i drugog štampanog materijala, uključujući i u elektronskoj formi, uključujući i na internetu (isključujući one za reklamne svrhe).

**Kl. 42:** Naučne i tehnološke usluge i istraživanje i projektovanje u vezi sa navedenim uslugama; usluge industrijske analize i istraživanja; projektovanje i razvoj kompjuterskog hardvera, softvera i baza podataka; usluge podrške softvera, usluge tehničkog savjetovanja; usluge čuvanja elektronskih baza podataka; usluge iznajmljivanja vezane za opremu za obradu podataka; usluge dizajniranja veb sajta za druge.

**Kl. 45:** Usluge licenciranja prava industrijske svojine.

- (111) **00103** (181) **20. 06. 2018.**  
 (210) Ž- 2008-124 (220) 20. 06. 2008.  
 (151) 17. 12. 2009.  
 (300) 307 32 487.7/38 18. 05. 2007. DE  
 (732) **Deutsche Telekom AG**, Friedrich-Ebert-Allee 140 53113 Bonn, (DE)  
 (740) Popović Miladin, advokat, Đoka Miraševića 21/III, Podgorica, (ME)

## Entertain Comfort Plus

- (540)  
 (550) I  
 (511) **Kl. 9:** Aparati i instrumenti naučni, pomorski, geodetski, fotografski, kinematografski, optički, za vaganje, mjerenje, signalizaciju, kontrolu (inspekciju), spasavanje i nastavu; aparati i instrumenti za provođenje, prekid, transformaciju, akumulaciju, regulisanje ili kontrolu elektriciteta; aparati za snimanje, prenos, obradu i reprodukovanje zvuka, slika ili podataka; magnetni nosioci podataka, automatske mašine i mehanizmi za aparate koji se pokreću novcem ili žetonom; računске mašine, oprema za obradu podataka i kompjuteri; snimljeni i nesnimljeni nosioci podataka (koji su uključeni u klasu 09); kompjuterski programi (snimljeni); elektronski sačuvani podaci (koji se mogu daunlodovati); elektronske publikacije (koje se mogu daunlodovati).  
**Kl. 16:** Štampane stvari; fotografije; kancelarijski rekviziti (osim namještaja); materijali za obuku i nastavu (osim aparata).  
**Kl. 35:** Oglašavanje; vođenje poslova; poslovno upravljanje; skupljanje, sistematizacija, kompilacija i ekonomska analiza podataka i informacija u kompjuterskim bazama podataka; maloprodajne usluge (takođe preko interneta i drugih komunikacijskih mreža), u vezi sa proizvodima u klasama 09 i 16.  
**Kl. 36:** Osiguranje; finansijski poslovi; novčani poslovi; poslovi vezani za nepokretnosti.  
**Kl. 37:** Građevinsko konstruisanje; instalacione usluge; popravka i održavanje kompjutera i telekomunikacijske opreme.  
**Kl. 38:** Telekomunikacione usluge; usluge informacionih agencija; usluge iznajmljivanja telekomunikacione opreme; usluge informisanja u oblasti telekomunikacija.  
**Kl. 41:** Obrazovne usluge; pripremanje obuke; razonoda; organizacija sportskih i kulturnih događaja; izdavanje knjiga, časopisa i drugog štampanog materijala, (drugačiji od onog za reklamne svrhe), izdavanje drugog štampanog materijala u formi elektronskih podataka, naime CD-ROM- ovi, interaktivni CD- ovi, USB kartica, flopi diskova i traka.  
**Kl. 42:** Naučne i tehnološke usluge i istraživanje i projektovanje u vezi sa navedenim uslugama; usluge industrijske analize i istraživanja; projektovanje i razvoj kompjuterskog hardvera, softvera i baza podataka; usluge podrške softvera, usluge tehničkog savjetovanja; usluge čuvanja elektronskih baza podataka; usluge iznajmljivanja vezane za opremu za obradu podataka; usluge dizajniranja veb sajta za druge.  
**Kl. 45:** Usluge licenciranja prava industrijske svojine.

- (111) **00104** (181) 20.06.2018  
 (210) Ž- 2008-125 (220) 20. 06. 2008.  
 (151) 17. 12. 2009.  
 (300) 307 32 486.9/38 18. 05. 2007. DE  
 (732) **Deutsche Telekom AG**, Friedrich-Ebert-Allee 140 53113 Bonn, (DE)  
 (740) Popović Miladin, advokat, Đoka Miraševića 21/III, Podgorica, (ME)

## Entertain Comfort

- (540)  
 (550) I  
 (511) **Kl. 9:** Aparati i instrumenti naučni, pomorski, geodetski, fotografski, kinematografski, optički, za vaganje, mjerenje, signalizaciju, kontrolu (inspekciju), spasavanje i nastavu; aparati i instrumenti za provođenje, prekid, transformaciju, akumulaciju, regulisanje ili kontrolu elektriciteta; aparati za snimanje, prenos, obradu i reprodukovanje zvuka, slika ili podataka; magnetni nosioci podataka, automatske mašine i mehanizmi za aparate koji se pokreću novcem ili žetonom; računске mašine, oprema za obradu podataka i kompjuteri; snimljeni i nesnimljeni nosioci podataka (koji su uključeni u klasu 09); kompjuterski programi (snimljeni); elektronski sačuvani podaci (koji se mogu daunlodovati); elektronske publikacije (koje se mogu daunlodovati).  
**Kl. 16:** Štampane stvari; fotografije; kancelarijski rekviziti (osim namještaja); materijali za obuku i nastavu (osim aparata).  
**Kl. 35:** Oglašavanje; vođenje poslova; poslovno upravljanje; skupljanje, sistematizacija, kompilacija i ekonomska analiza podataka i informacija u kompjuterskim bazama podataka; maloprodajne usluge (takođe preko interneta i drugih komunikacijskih mreža), u vezi sa proizvodima u klasama 09 i 16.  
**Kl. 36:** Osiguranje; finansijski poslovi; novčani poslovi; poslovi vezani za nepokretnosti.  
**Kl. 37:** Građevinsko konstruisanje; instalacione usluge; popravka i održavanje kompjutera i telekomunikacijske opreme.  
**Kl. 38:** Telekomunikacione usluge; usluge informacionih agencija; usluge iznajmljivanja telekomunikacione opreme; usluge informisanja u oblasti telekomunikacija.  
**Kl. 41:** Obrazovne usluge; pripremanje obuke; razonoda; organizacija sportskih i kulturnih događaja; izdavanje knjiga, časopisa i drugog štampanog materijala, (drugačiji od onog za reklamne svrhe), izdavanje drugog štampanog materijala u formi elektronskih podataka, naime CD-ROM- ovi, interaktivni CD- ovi, USB kartica, flopi diskova i traka.  
**Kl. 42:** Naučne i tehnološke usluge i istraživanje i projektovanje u vezi sa navedenim uslugama; usluge industrijske analize i istraživanja; projektovanje i razvoj kompjuterskog hardvera, softvera i baza podataka; usluge podrške softvera, usluge tehničkog savjetovanja; usluge čuvanja elektronskih baza podataka; usluge iznajmljivanja vezane za opremu za obradu podataka; usluge dizajniranja veb sajta za druge.  
**Kl. 45:** Usluge licenciranja prava industrijske svojine.

- (111) **00105** (181) **20. 06. 2018.**  
 (210) Ž- 2008-126 (220) 20. 06. 2008.  
 (151) 17. 12. 2009.  
 (300) 307 32 485.0/38 18. 05. 2007. DE  
 (732) **Deutsche Telekom AG**, Friedrich-Ebert-Allee 140 53113 Bonn, (DE)  
 (740) Popović Miladin, advokat, Đoka Miraševića 21/III, Podgorica, (ME)

## Entertain Basic

- (540)  
 (550) I  
 (511) **Kl. 9:** Aparati i instrumenti naučni, pomorski, geodetski, fotografski, kinematografski, optički, za vaganje, mjerenje, signalizaciju, kontrolu (inspekciju), spasavanje i nastavu; aparati i instrumenti za provođenje, prekid, transformaciju, akumulaciju, regulisanje ili kontrolu elektriciteta; aparati za snimanje, prenos, obradu i reprodukovanje zvuka, slika ili podataka; magnetni nosioci podataka, automatske mašine i mehanizmi za aparate koji se pokreću novcem ili žetonom; računске mašine, oprema za obradu podataka i kompjuteri; snimljeni i nesnimljeni nosioci podataka (koji su uključeni u klasu 09); kompjuterski programi (snimljeni); elektronski sačuvani podaci (koji se mogu daunlodovati); elektronske publikacije (koje se mogu daunlodovati).  
**Kl. 16:** Štampane stvari; fotografije; kancelarijski rekviziti (osim namještaja); materijali za obuku i nastavu (osim aparata).  
**Kl. 35:** Oglašavanje; vođenje poslova; poslovno upravljanje; skupljanje, sistematizacija, kompilacija i ekonomska analiza podataka i informacija u kompjuterskim bazama podataka; maloprodajne usluge (takođe preko interneta i drugih komunikacijskih mreža), u vezi sa proizvodima u klasama 09 i 16.  
**Kl. 36:** Osiguranje; finansijski poslovi; novčani poslovi; poslovi vezani za nepokretnosti.  
**Kl. 37:** Građevinsko konstruisanje; instalacione usluge; popravka i održavanje kompjutera i telekomunikacijske opreme.  
**Kl. 38:** Telekomunikacione usluge; usluge informacionih agencija; usluge iznajmljivanja telekomunikacione opreme; usluge informisanja u oblasti telekomunikacija.  
**Kl. 41:** Obrazovne usluge; pripremanje obuke; razonoda; organizacija sportskih i kulturnih događaja; izdavanje knjiga, časopisa i drugog štampanog materijala, (drugačiji od onog za reklamne svrhe), izdavanje drugog štampanog materijala u formi elektronskih podataka, naime CD-ROM- ovi, interaktivni CD- ovi, USB kartica, flopi diskova i traka.  
**Kl. 42:** Naučne i tehnološke usluge i istraživanje i projektovanje u vezi sa navedenim uslugama; usluge industrijske analize i istraživanja; projektovanje i razvoj kompjuterskog hardvera, softvera i baza podataka; usluge podrške softvera, usluge tehničkog savjetovanja; usluge čuvanja elektronskih baza podataka; usluge iznajmljivanja vezane za opremu za obradu podataka; usluge dizajniranja veb sajta za druge.  
**Kl. 45:** Usluge licenciranja prava industrijske svojine.



(111) **00106**

(210) Ž- 2008-127

(181) **20. 06. 2018.**

(220) 20. 06. 2008.

(151) 17. 12. 2009.

(300) 307 69 273.6/38 24. 10. 2007. DE

(732) **Deutsche Telekom AG**, Friedrich-Ebert-Allee 140 53113 Bonn, (DE)

(740) Popović Miladin, advokat, Đoka Miraševića 21/III, Podgorica, (ME)

## DataSync

(540)

(550) I

(511) **Kl. 9:** Aparati i instrumenti naučni, pomorski, geodetski, fotografski, kinematografski, optički, za vaganje, mjerenje, signalizaciju, kontrolu (inspekciju), spasavanje i nastavu; aparati i instrumenti za provođenje, prekid, transformaciju, akumulaciju, regulisanje ili kontrolu elektriciteta; aparati za snimanje, prenos, obradu i reprodukovanje zvuka, slika ili podataka; magnetni nosioci podataka, automatske mašine i mehanizmi za aparate koji se pokreću novcem ili žetonom; računске mašine, oprema za obradu podataka i kompjuteri; snimljeni i nesnimljeni nosioci podataka (koji su uključeni u klasu 09); kompjuterski programi (snimljeni); elektronski sačuvani podaci (koji se mogu daunlodovati); elektronske publikacije (koje se mogu daunlodovati).

**Kl. 16:** Štampane stvari; fotografije; kancelarijski rekviziti (osim namještaja); materijali za obuku i nastavu (osim aparata).

**Kl. 35:** Oglašavanje; vođenje poslova; poslovno upravljanje; skupljanje, sistematizacija, kompilacija i ekonomska analiza podataka i informacija u kompjuterskim bazama podataka; maloprodajne usluge (takođe preko interneta i drugih komunikacijskih mreža), u vezi sa proizvodima u klasama 09 i 16.

**Kl. 36:** Osiguranje; finansijski poslovi; novčani poslovi; poslovi vezani za nepokretnosti.

**Kl. 37:** Građevinsko konstruisanje; instalacione usluge; popravka i održavanje kompjutera i telekomunikacijske opreme.

**Kl. 38:** Telekomunikacione usluge; usluge informacionih agencija; usluge iznajmljivanja telekomunikacione opreme; usluge informisanja u oblasti telekomunikacija.

**Kl. 42:** Naučne i tehnološke usluge i istraživanje i projektovanje u vezi sa navedenim uslugama; usluge industrijske analize i istraživanja; projektovanje i razvoj kompjuterskog hardvera, softvera i baza podataka; usluge podrške softvera, usluge tehničkog savjetovanja; usluge čuvanja elektronskih baza podataka; usluge iznajmljivanja vezane za opremu za obradu podataka; usluge dizajniranja veb sajta za druge.

**Kl. 45:** Usluge licenciranja prava industrijske svojine.

(111) **00107** (181) **20. 06. 2018.**  
 (210) Ž- 2008-128 (220) 20. 06. 2008.  
 (151) 17. 12. 2009.  
 (300) 307 74 796.4/38 16. 11. 2007. DE  
 (732) **Deutsche Telekom AG**, Friedrich-Ebert-Allee 140 53113 Bonn, (DE)  
 (740) Popović Miladin, advokat, Đoka Miraševića 21/III, Podgorica, (ME)

## Mobile Internet ready

(540)  
 (550) I  
 (511) **Kl. 9:** Aparati i instrumenti naučni, pomorski, geodetski, fotografski, kinematografski, optički, za vaganje, mjerenje, signalizaciju, kontrolu (inspekciju), spasavanje i nastavu; aparati i instrumenti za provođenje, prekid, transformaciju, akumulaciju, regulisanje ili kontrolu elektriciteta; aparati za snimanje, prenos, obradu i reprodukovanje zvuka, slika ili podataka; magnetni nosioci podataka, automatske mašine i mehanizmi za aparate koji se pokreću novcem ili žetonom; računске mašine, oprema za obradu podataka i kompjuteri; snimljeni i nesnimljeni nosioci podataka (koji su uključeni u klasu 09); kompjuterski programi (snimljeni); elektronski sačuvani podaci (koji se mogu daunlodovati); elektronske publikacije (koje se mogu daunlodovati).  
**Kl. 16:** Štampane stvari; fotografije; kancelarijski rekviziti (osim namještaja); materijali za obuku i nastavu (osim aparata).  
**Kl. 35:** Oglašavanje; vođenje poslova; poslovno upravljanje; skupljanje, sistematizacija, kompilacija i ekonomska analiza podataka i informacija u kompjuterskim bazama podataka; maloprodajne usluge (takođe preko interneta i drugih komunikacijskih mreža), u vezi sa proizvodima u klasama 09 i 16.  
**Kl. 36:** Osiguranje; finansijski poslovi; novčani poslovi; poslovi vezani za nepokretnosti.  
**Kl. 37:** Građevinsko konstruisanje; instalacione usluge; popravka i održavanje kompjutera i telekomunikacijske opreme.  
**Kl. 38:** Telekomunikacione usluge; usluge informacionih agencija; usluge iznajmljivanja telekomunikacione opreme; usluge informisanja u oblasti telekomunikacija.  
**Kl. 42:** Naučne i tehnološke usluge i istraživanje i projektovanje u vezi sa navedenim uslugama; usluge industrijske analize i istraživanja; projektovanje i razvoj kompjuterskog hardvera, softvera i baza podataka; usluge podrške softvera, usluge tehničkog savjetovanja; usluge čuvanja elektronskih baza podataka; usluge iznajmljivanja vezane za opremu za obradu podataka; usluge dizajniranja veb sajta za druge.  
**Kl. 45:** Usluge licenciranja prava industrijske svojine.

---

(111) **00108** (181) **20. 06. 2018.**  
 (210) Ž- 2008-129 (220) 20. 06. 2008.  
 (151) 17. 12. 2009.  
 (300) 307 74 792.1/38 16. 11. 2007. DE  
 (732) **Deutsche Telekom AG**, Friedrich-Ebert-Allee 140 53113 Bonn, (DE)  
 (740) Popović Miladin, advokat, Đoka Miraševića 21/III, Podgorica, (ME)

## Activity Log

(540)

(550) I

(511) **Kl. 9:** Aparati i instrumenti naučni, pomorski, geodetski, fotografski, kinematografski, optički, za vaganje, mjerenje, signalizaciju, kontrolu (inspekciju), spasavanje i nastavu; aparati i instrumenti za provođenje, prekid, transformaciju, akumulaciju, regulisanje ili kontrolu elektriciteta; aparati za snimanje, prenos, obradu i reprodukovanje zvuka, slika ili podataka; magnetni nosioci podataka, automatske mašine i mehanizmi za aparate koji se pokreću novcem ili žetonom; računске mašine, oprema za obradu podataka i kompjuteri; snimljeni i nesnimljeni nosioci podataka (koji su uključeni u klasu 09); kompjuterski programi (snimljeni); elektronski sačuvani podaci (koji se mogu daunlodovati); elektronske publikacije (koje se mogu daunlodovati).

**Kl. 16:** Štampane stvari; fotografije; kancelarijski rekviziti (osim namještaja); materijali za obuku i nastavu (osim aparata).

**Kl. 35:** Oglašavanje; vođenje poslova; poslovno upravljanje; skupljanje, sistematizacija, kompilacija i ekonomska analiza podataka i informacija u kompjuterskim bazama podataka; maloprodajne usluge (takođe preko interneta i drugih komunikacijskih mreža), u vezi sa proizvodima u klasama 09 i 16.

**Kl. 36:** Osiguranje; finansijski poslovi; novčani poslovi; poslovi vezani za nepokretnosti.

**Kl. 37:** Građevinsko konstruisanje; instalacione usluge; popravka i održavanje kompjutera i telekomunikacijske opreme.

**Kl. 38:** Telekomunikacione usluge; usluge informacionih agencija; usluge iznajmljivanja telekomunikacione opreme; usluge informisanja u oblasti telekomunikacija.

**Kl. 42:** Naučne i tehnološke usluge i istraživanje i projektovanje u vezi sa navedenim uslugama; usluge industrijske analize i istraživanja; projektovanje i razvoj kompjuterskog hardvera, softvera i baza podataka; usluge podrške softvera, usluge tehničkog savjetovanja; usluge čuvanja elektronskih baza podataka; usluge iznajmljivanja vezane za opremu za obradu podataka; usluge dizajniranja veb sajta za druge.

**Kl. 45:** Usluge licenciranja prava industrijske svojine.

(111) **00109**

(210) Ž- 2008-146

(181) **24. 06. 2018.**

(220) 24. 06. 2008.

(151) 17. 12. 2009.

(300) Ž- 2008/992

21. 04. 2008.

RS

(732) **British American Tobacco (Brands) Inc.**, 2711 Centerville Road, Suite 300, Wilmington, Delaware 19808, (US)

(740) Popović Miladin, advokat, Đoka Miraševića 21/III, Podgorica, (ME)



(540)

(550) I

(511) **Kl. 34:** Cigarete; duvan; proizvodi od duvana; upaljači; šibice; artikli za pušače.(111) **00110**(181) **24. 06. 2018.**

(210) Ž- 2008-141

(220) 24. 06. 2008.

(151) 17. 12. 2009.

(300) Ž- 2008/1000

22. 04. 2008.

RS

(732) **British American Tobacco (Brands) Inc.**, 2711 Centerville Road, Suite 300, Wilmington, Delaware 19808, (US)

(740) Popović Miladin, advokat, Đoka Miraševića 21/III, Podgorica, (ME)



(540)

(550) I

(511) **Kl. 34:** Cigarete; duvan; proizvodi od duvana; upaljači; šibice; artikli za pušače.(111) **00111**(181) **24. 06. 2018.**

(210) Ž- 2008-142

(220) 24. 06. 2008.

(151) 17. 12. 2009.

(300) 567492

30. 10. 2007.

CH

(732) **American-Cigarette Company (Overseas) Limited**, Zaehlerweg 4, Zug 6300 (CH)

(740) Popović Miladin, advokat, Đoka Miraševića 21/III, Podgorica, (ME)



(540)

(550) I

(511) **Kl. 34:** Cigarette; duvan; proizvodi od duvana; upaljači; šibice; artikli za pušače.

(111) **00112**

(181) **24. 06. 2018.**

(210) Ž- 2008-143

(220) 24. 06. 2008.

(151) 17. 12. 2009.

(300) 2007736613 23. 11. 2007. RU

(732) **American-Cigarette Company (Overseas) Limited**, Zaehlerweg 4, Zug 6300, (CH)

(740) Popović Miladin, advokat, Đoka Miraševića 21/III, Podgorica, (ME)

## Jardin sous la neige

(540)

(550) I

(511) **Kl. 34:** Cigarette; duvan; proizvodi od duvana; upaljači; šibice; artikli za pušače.

(111) **00113**  
 (210) Ž- 2008-151

(181) **25. 06. 2018.**  
 (220) 25. 06. 2008.  
 (151) 17. 12. 2009.

(300) 2477937

25. 01. 2008. GB

(732) **Ardath Tobacco Company Limited**, Globe House, 4 Temple Place, London WC2R 2PG, (GB)

(740) Popović Miladin, advokat, Đoka Miraševića 21/III, Podgorica, (ME)

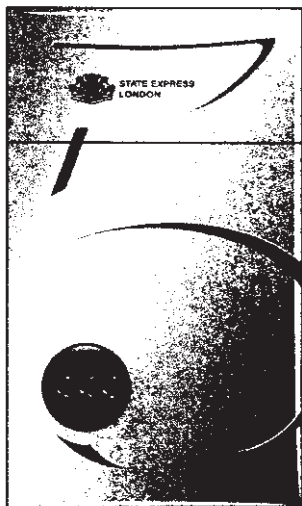

(540)

(550) I

(511) **Kl. 34:** Cigarete; duvan; proizvodi od duvana; upaljači; šibice; artikli za pušače.

(111) **00114**  
 (210) Ž- 2008-152

(181) **25. 06. 2018.**  
 (220) 25. 06. 2008.  
 (151) 17. 12. 2009.

(300) Ž- 2008/505

10. 03. 2008 RS

(732) **British American Tobacco (Germany) GmbH**, Alsterufer 4, Hamburg 20354, (DE)

(740) Popović Miladin, advokat, Đoka Miraševića 21/III, Podgorica, (ME)



(540)

(550) I

(511) **Kl. 34:** Cigarete; duvan; proizvodi od duvana; upaljači; šibice; artikli za pušače.(111) **00115**(181) **25. 06. 2018.**

(210) Ž- 2008-153

(220) 25. 06. 2008.

(151) 17. 12. 2009.

(300) Ž- 2008/577

17. 03. 2008.

RS

(732) **British American Tobacco (Brands) Inc.**, 2711 Centerville Road, Suite 300, Wilmington, Delaware 19808, (US)

(740) Popović Miladin, advokat, Đoka Miraševića 21/III, Podgorica, (ME)

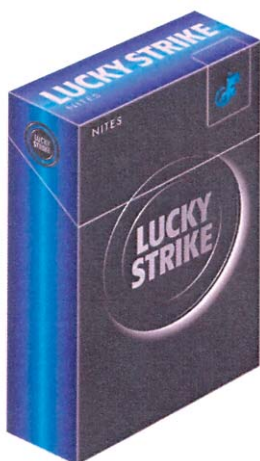

(540)

(550) I

(511) **Kl. 34:** Cigarete; duvan; proizvodi od duvana; upaljači; šibice; artikli za pušače.(111) **00116**(181) **25. 06. 2018.**

(210) Ž-2008-154

(220) 25. 06. 2008.

(151) 17. 12. 2009.

(300) Ž- 2008/1077

29. 04. 2008.

RS

(732) **British American Tobacco (Brands) Limited**, Globe House, 4 Temple Place, London WC2R 2PG, (GB)

(740) Popović Miladin, advokat, Đoka Miraševića 21/III, Podgorica, (ME)

(540)

(550) I

(511) **Kl. 34:** Cigarete; duvan; proizvodi od duvana; upaljači; šibice; artikli za pušače, filteri za cigarete.

(111) **00117** (181) **25. 06. 2018.**  
 (210) Ž- 2008-155 (220) 25. 06. 2008.  
 (151) 17. 12. 2009.  
 (300) Ž- 2008/936 15. 04. 2008. RS

(732) **British American Tobacco (Brands) Inc.**, 2711 Centerville Road, Suite 300, Wilmington, Delaware 19808 (US)

(740) Popović Miladin, advokat, Đoka Miraševića 21/III, Podgorica, (ME)



(540)  
 (550) I  
 (511) **Kl. 34:** Cigarete; duvan; proizvodi od duvana; upaljači; šibice; artikli za pušače.

(111) **00118** (181) **25. 06. 2018.**  
 (210) Ž- 2008-158 (220) 25. 06. 2008.  
 (151) 17. 12. 2009.  
 (300) 200715662 17. 12. 2007. NO

(732) **20 Min Holding AG**, Thurgauerstrasse 40, CH-8050, Zürich, (CH)

(740) Popović Miladin, advokat, Đoka Miraševića 21/III, Podgorica, (ME)



(540)



(550) I

(511) **Kl. 9:** Štampane stvari, magazini, časopisi i novine, sve u elektronskoj formi.

**Kl. 16:** Štampane stvari, magazini, časopisi i novine.

**Kl. 35:** Usluge reklamiranja i usluge promocija u novinama, uključujući novine u elektronskoj formi; usluge promotivnih prodaja za druge, usluge štampanja reklamnih tekstova.

**Kl. 41:** Usluge izdavačke djelatnosti, usluge izdavanja štampanih stvari, magazina i novina, takođe uključujući takve usluge preko globalne kompjuterske mreže, usluge pripremanja štampanih stvari, magazina i novina.

(111) **00119**

(181) **24. 06. 2018.**

(210) Ž- 2008-136

(220) 24. 06. 2008.

(151) 18. 12. 2009.

(300) 24. 06. 2008.

(732) **GRUPPO LEPETIT S.r.l.**, Viale Luigi Bodio 37/b, 20158 Milano, (IT)

(740) Popović Miladin, advokat, Đoka Miraševića 21/III, Podgorica, (ME)

## RIFAFOUR

(540)

(550) I

(511) **Kl. 5:** Farmaceutski proizvodi

(111) **00120**

(181) **20. 06. 2018.**

(210) Ž-2008-119

(220) 20. 06. 2008.

(151) 18. 12. 2009.

(300) 20. 06. 2008.

(732) **Park Hospitality Worldwide LLC**, Carlson Parkway, P.O. Box 59159, Minneapolis, MN 55459 (US)

(740) Popović Miladin, advokat, Đoka Miraševića 21/III, Podgorica, (ME)



(540)

(550) I

(591) Crvena, narandžasta, zelena i plava

(511) **Kl. 43:** Usluge hotela, barova i restorana; usluge rezervisanja soba.

(111) **00121**  
 (210) Ž-2008-87

(181) **19. 06. 2018.**  
 (220) 19. 06. 2008.  
 (151) 18. 12. 2009.  
 19. 06. 2008.

(300)

(732) **Time Inc.**, 1271 Avenue of the Americas, New York, New York 10020 (US)  
 (740) Popović Miladin, advokat, Đoka Miraševića 21/III, Podgorica, (ME)

# TIME

(540)

(550) I

(511) **Kl. 16:** Časopisi i štampane publikacije.

**Kl. 41:** Obezbjedivanje on-line informacija u vezi sa novim vijestima i aktuelnim dešavanjima, usluge on-line izdavaštva; i usluge on-line izdavanja časopisa.

(111) **00122**  
 (210) Ž-2008-228

(181) **03. 07. 2018.**  
 (220) 03. 07. 2008.  
 (151) 09. 02. 2010.  
 03. 07. 2008.

(300)

(732) **DRAGAN RAIČEVIĆ**, Trg Kralja Nikole br. 6, Podgorica, (ME)  
 (740)

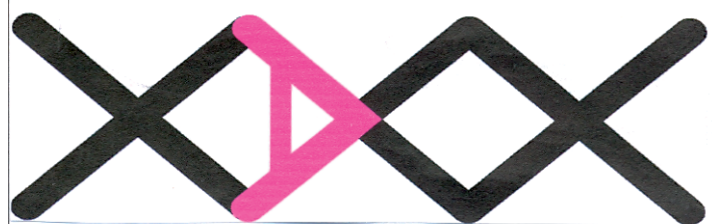

(540)

(550) I

(591) Crna, crvena

(511) **Kl. 18:** Koža i imitacija kože, proizvodi izrađeni od ovih materijala koji nijesu uključeni u druge klase; životinjska koža, krzno; koferi i putne torbe; kišobrani, suncobrani i štapovi za hodanje; bičevi, saračka i sedlarska oprema.

**Kl. 25:** Odjeća, obuća, pokrivala za glavu.

**Kl. 35:** Oglašavanje; vođenje posla; poslovno upravljanje; kancelarijski poslovi.

(111) **00123**  
 (210) Ž-2008-229

(181) **03. 07. 2018.**  
 (220) 03. 07. 2008.  
 (151) 09. 02. 2010.  
 03. 07. 2008.

(300)

(732) **DRAGAN RAIČEVIĆ**, Trg Kralja Nikole br. 6, Podgorica (ME)

(740)

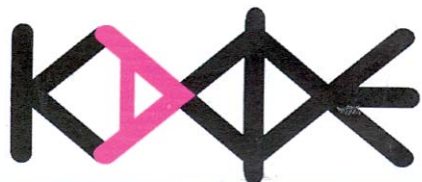
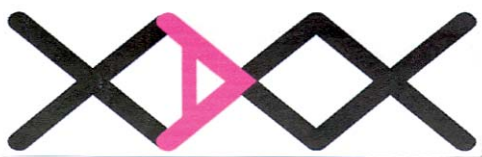

(540)

(550) I

(591) Crna, crvena

(511) **Kl. 38:** Telekomunikacije.

**Kl. 41:** Obrazovne usluge; razonoda; sportske i kulturne aktivnosti.

**Kl. 43:** Usluge obezbjeđivanja hrane i pića; privremeni smještaj.

(111) **00124**

(181) **18. 12. 2019.**

(210) Ž-2009-678

(220) 18. 12. 2009.

(151) 09. 02. 2010.

(300)

18. 12. 2009.

(732) **D.O.O. "BOŽJA VODA"** za proizvodnju, promet i usluge, export-import-Cetinje, Dobrska Župa bb Cetinje 81253, (ME)

(740) Kolarević Ana, advokat, Bulevar Svetog Petra Cetinskog br. 149, Podgorica (ME)



(540)

(550) I

(591) Plava – panton 293

(511) **Kl. 32:** Pivo, mineralne i sodne vode i druga bezalkoholna pića; pića od voća i voćni sokovi; sirupi i drugi preparati za proizvodnju pića.

(111) **00125**

(181) **27. 06. 2018.**

(210) Ž-2008-171

(220) 27. 06. 2008.

(151) 17. 02. 2010.

(300)

27. 06. 2008.

(732) **Dunhill Tobacco of London Limited**, 1A St. James's Street, London, SW1A 1EF, (GB)

(740) Popović Miladin, advokat, Đoka Miraševića 21/III, Podgorica, (ME)

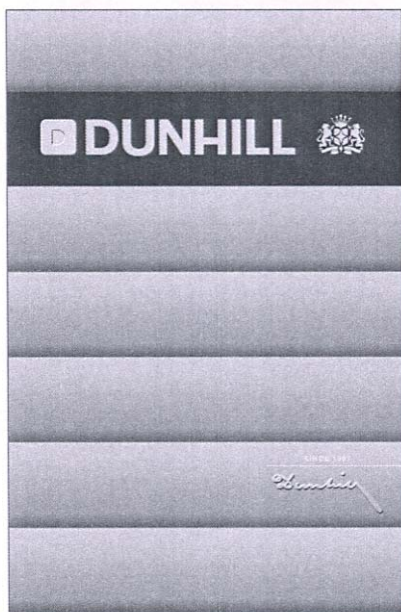

(540)

(550) I

(511) **Kl. 34:** Cigarette, cigare, cigarilosi, duvan za uvijanje, duvan za lule, duvan i duvanski proizvodi.

(111) **00126**

(210) Ž-2008-173

(181) **27. 06. 2018.**

(220) 27. 06. 2008.

(151) 17. 02. 2010.

(300) Ž-2007/2118 19. 09. 2007. RS

(732) **British American Tobacco (Brands) Inc.**, 2711 Centerville Road, Suite 300, Wilmington, Delaware 19808, (US)

(740) Popović Miladin, advokat, Đoka Miraševića 21/III, Podgorica, (ME)

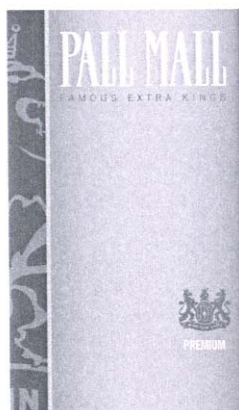

(540)

(550) I

(511) **Kl. 34:** Cigarette; duvan; proizvodi od duvana; artikli za pušače; upaljači; šibice.

(111) **00127**

(210) Ž-2008-174

(181) **27. 06. 2018.**

(220) 27. 06. 2008.

(151) 17. 02. 2010.

(300) Ž-2007/3052 21. 12. 2007. RS

(732) **British American Tobacco (Brands) Limited**, Globe House, 4 Temple Place, London, WC2R 2PG, (GB)

(740) Popović Miladin, advokat, Đoka Miraševića 21/III, Podgorica, (ME)

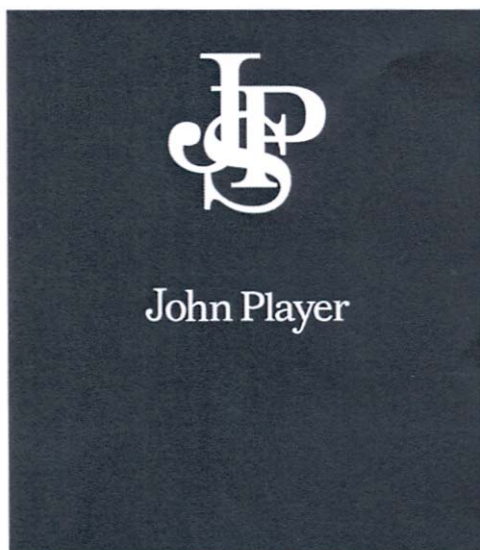

(540)

(550) I

(511) **Kl. 34:** Cigarette; duvan; proizvodi od duvana; upaljači; šibice; artikli za pušače.(111) **00128**(181) **27. 06. 2018.**

(210) Ž-2008-175

(220) 27. 06. 2008.

(151) 17. 02. 2010.

(300) Ž-2007/3053 21. 12. 2007. RS

(732) **British American Tobacco (Brands) Limited**, Globe House, 4 Temple Place, London, WC2R 2PG, (GB)

(740) Popović Miladin, advokat, Đoka Miraševića 21/III, Podgorica, (ME)

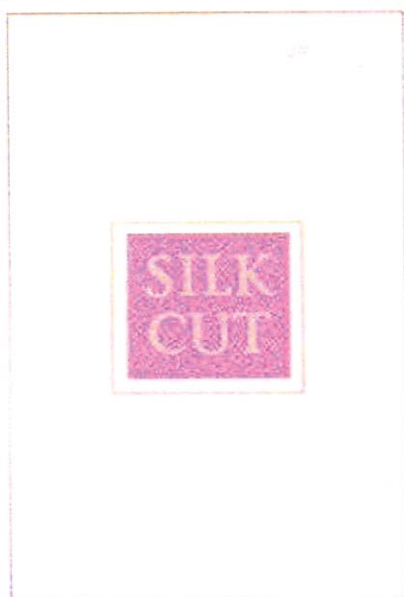

(540)

(550) I

(511) **Kl. 34:** Cigarette, duvan i proizvodi od duvana.

(111) **00129**

(210) Ž-2008-176

(181) **27. 06. 2018.**

(220) 27. 06. 2008.

(151) 17. 02. 2010.

(300) Ž-2007/3054

21. 12. 2007.

RS

(732) **British American Tobacco (Brands) Limited**, Globe House, 4 Temple Place, London, WC2R 2PG, (GB)

(740) Popović Miladin, advokat, Đoka Miraševića 21/III, Podgorica, (ME)

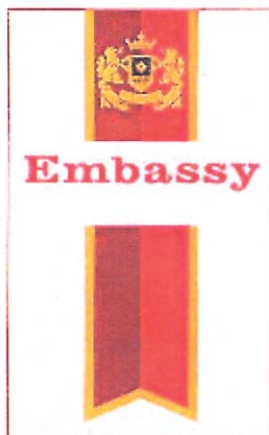

(540)

(550) I

(511) **Kl. 34:** Cigarete, duvan i proizvodi od duvana.(111) **00130**

(210) Ž-2008-177

(181) **27. 06. 2018.**

(220) 27. 06. 2008.

(151) 17. 02. 2010.

(300) Ž-2007/3056

21. 12. 2007.

RS

(732) **American-Cigarette Company (Overseas) Limited**, Zaehlerweg 4, Zug 6300, (CH)

(740) Popović Miladin, advokat, Đoka Miraševića 21/III, Podgorica, (ME)

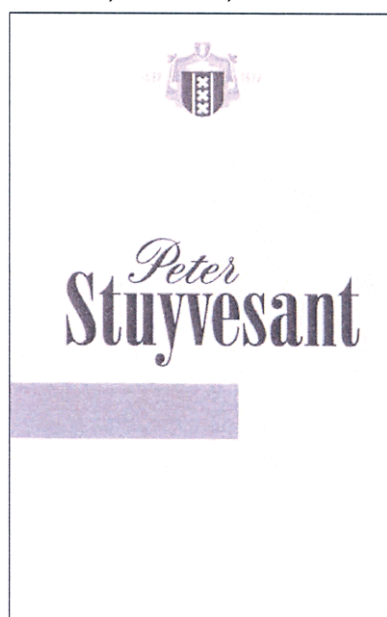

(540)

(550) I

(511) **Kl. 34:** Cigarete, duvan i proizvodi od duvana.

(111) **00131** (181) **27. 06. 2018.**  
 (210) Ž-2008-178 (220) 27. 06. 2008.  
 (151) 17. 02. 2010.  
 (300) Ž-2007/3057 21.12. 2007. RS  
 (732) **American-Cigarette Company (Overseas) Limited**, Zaehlerweg 4, Zug 6300, (CH)  
 (740) Popović Miladin, advokat, Đoka Miraševića 21/III, Podgorica, (ME)

## Peter Stuyvesant

(540)  
 (550) I  
 (511) **Kl. 34:** Cigarette, duvan i proizvodi od duvana.

(111) **00132** (181) **27. 06. 2018.**  
 (210) Ž-2008-179 (220) 27. 06. 2008.  
 (151) 17. 02. 2010.  
 (300) Ž-2008/232 07. 02. 2008. RS  
 (732) **British American Tobacco (Brands) Inc.**, 2711 Centerville Road, Suite 300, Wilmington, Delaware 19808, (US)  
 (740) Popović Miladin, advokat, Đoka Miraševića 21/III, Podgorica, (ME)



(540)  
 (550) I  
 (511) **Kl. 34:** Cigarette; duvan; proizvodi od duvana; upaljači; šibice; artikli za pušače.

(111) **00133**

(210) Ž-2008-180

(181) **27. 06. 2018.**

(220) 27. 06. 2008.

(151) 17. 02. 2010.

(300) Ž-2008/233

07. 02. 2008.

RS

(732) **British American Tobacco (Brands) Inc.**, 2711 Centerville Road, Suite 300, Wilmington, Delaware 19808, (US)

(740) Popović Miladin, advokat, Đoka Miraševića 21/III, Podgorica, (ME)

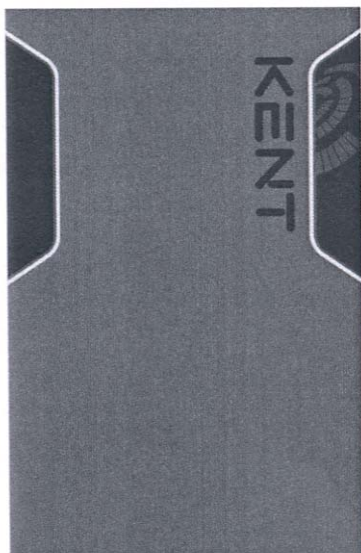

(540)

(550) I

(511) **Kl. 34:** Cigarette; duvan; proizvodi od duvana; upaljači; šibice; artikli za pušače.(111) **00134**

(210) Ž-2008-181

(181) **27. 06. 2018.**

(220) 27. 06. 2008.

(151) 17. 02. 2010.

(300) Ž-2008/403

28. 02. 2008.

RS

(732) **British American Tobacco (Brands) Inc.**, 2711 Centerville Road, Suite 300, Wilmington, Delaware 19808, (US)

(740) Popović Miladin, advokat, Đoka Miraševića 21/III, Podgorica, (ME)



(540)



(550) I

(511) **Kl. 34:** Cigarette; duvan; proizvodi od duvana; artikli za pušače; upaljači; šibice.(111) **00135**(181) **27. 06. 2018.**

(210) Ž-2008-182

(220) 27. 06. 2008.

(151) 17. 02. 2010.

(300) Ž-2008/430

29. 02. 2008.

RS

(732) **Sullana Tabac S.A.**, Zaehlerweg 4 Zug, CH 6300 (CH)

(740) Popović Miladin, advokat, Đoka Miraševića 21/III, Podgorica, (ME)

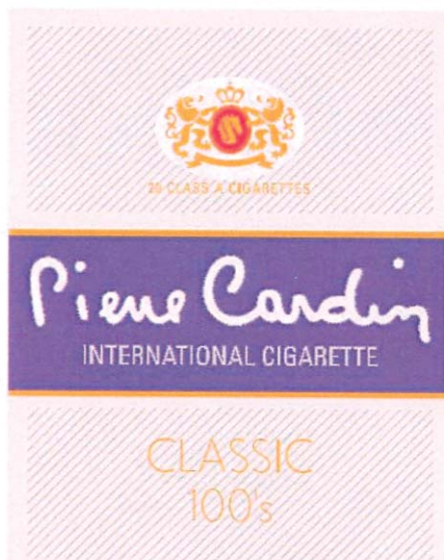

(540)

(550) I

(591) Zelena, crvena, žuta, ljubičasta.

(511) **Kl. 34:** Cigarette; duvan; proizvodi od duvana; upaljači; šibice; artikli za pušače.(111) **00136**(181) **13. 06. 2018.**

(210) Ž-2008-71

(220) 13. 06. 2008.

(151) 19. 02. 2010.

(300) 60569/2007

24. 09. 2007.

CH

(732) **The Procter & Gamble Company**, One Procter & Gamble Plaza, Cincinnati, Ohio 45202, (US)

(740) Lutovac Branislav, advokat, Bulevar Ivana Crnojevića 93, Podgorica, (ME)



(540)

(550) I

(591) Plava, bijela.

(511) **Kl. 3:** Sredstva za pranje i bijeljenje i druge supstance za upotrebu kod pranja veša; preparati za čišćenje, poliranje, ribanje i nagrizanje; sapuni; sva naprijed navedena roba sa dezinfikujućim dejstvom ili bez njega.

**Kl. 5:** Sredstva za dezinfekciju.

(111) **00137**

(210) Ž-2008-133

(181) **23. 06. 2018.**

(220) 23. 06. 2008.

(151) 19. 02. 2010.

(300) Ž-1996/1206 08. 10. 1996. RS

(732) **SAPONIA d.d. kemijska, prehrambena i farmaceutska industrija d.d.**,  
Osijek, M. Gupca 2, 31000 Osijek (HR)

(740) Radulović Božidar, advokat, Jovana Tomaševića 9/III-1, Podgorica, (ME)

## BIS SAPONIA OSIJEK

(540) \_\_\_\_\_

(550) I

(511) **Kl. 2:** Boje, firnajzi, lakovi; sredstva za zaštitu od rđe i truljenja drveta; materije za bojenje; sredstva za nagrizanje; sirove prirodne smole; metali u obliku listova i praha za slikare, dekoratere, štampare i umjetnike.

**Kl. 3:** Sredstva za bijeljenje i druge supstance za upotrebu u perionicama; preparati za čišćenje, poliranje, ribanje i nagrizanje; sapuni, parfimerija, eterična ulja, kozmetika, losioni za kosu; paste za zube.

**Kl. 5:** Farmaceutski, veterinarski i sanitarni preparati; dijetetske supstance prilagođene za upotrebu u medicini, hrana za bebe; flasteri, materijali za zavijanje; materijali za plombiranje zuba, zubarska smola; dezinfekciona sredstva; preparati za uništavanje štetočina; fungicidi, herbicidi.

(111) **00138**

(210) Ž-2008-135

(181) **23. 06. 2018.**

(220) 23. 06. 2008.

(151) 19. 02. 2010.

(300) 23. 06. 2008.

(732) **LG Electronics Inc.**, 20, Yoido-dong, Yongdungpo-gu Seoul, (KR)

(740) Čejović Vladimir, advokat, Jovana Tomaševića 21, Podgorica, (ME)

# ARTCOOL

(540)

(550) I

(511) **Kl. 7:** Električne mašine za pranje veša; automatske mašine za pranje sudova; električni usisivači.

**Kl. 11:** Ovlaživači vazduha; frižideri; miktrotalasne pećnice; klima uređaji; kuhinjski šporeti (pećnice).

(111) **00139**

(210) Ž-2008-221

(181) **30. 06. 2018.**

(220) 30. 06. 2008.

(151) 19. 02. 2010.

(300)

30. 06. 2008.

(732) **Honeywell International Inc. (A Delaware corporation)**, 101 Columbia Road, Morristown, New Jersey, 07962, (US)

(740) Čejović Vladimir, advokat, Jovana Tomaševića 21, Podgorica, (ME)

# FRAM

(540)

(550) I

(511) **Kl. 12:** Filteri za vazduh; filteri za ulje; filteri za gorivo; filter kertridži; djelovi za motore i oprema za gore spomenutu robu

(111) **00140**

(210) Ž-2008-187

(181) **30. 06. 2018.**

(220) 30. 06. 2008.

(151) 23. 02. 2010.

(300)

30. 06. 2008.

(732) **Ricoh Company LTD**, 3-6. 1-Chome, Naka-Magome, Ohta-Ku, Tokyo, (JP)

(740) Čupić Branislav, advokat, Svetozara Markovića 19, Podgorica, (ME)

# RICOH

(540)

(550) I

(511) **Kl. 43:** Obezbjedivanje hotelskog smještaja; katering; domovi za penzionere; kafeterije; obezbjedivanje instalacija na prostorima za kampovanje; kantine; iznajmljivanje privremenog smještaja; iznajmljivanje prodajnih automata; pansioni; bungalovi; hoteli; jasje; restorani; rezervisanje mjesta u pansionima; rezervisanje mjesta u hotelima; restorani sa samousluživanjem; snek-barovi; pansioni za životinje; usluge njege djece; usluge organizovanja koktela; usluge sobara; usluge za praznično kampovanje (smještaj); iznajmljivanje prenosivih zgrada; rezervisanje privremenog smještaja; moteli; iznajmljivanje stolica, stolova, stolnjaka, stakla; iznajmljivanje prostorija za skupove; iznajmljivanje šatora.

(111) **00141**

(210) Ž-2008-189

(181) **30. 06. 2018.**

(220) 30. 06. 2008.

(151) 23. 02. 2010.

(300)

30. 06. 2008.

(732) **Ricoh Company LTD**, 3-6. 1-Chome, Naka-Magome, Ohta-Ku, Tokyo, (JP)

(740) Čupić Branislav, advokat, Svetozara Markovića 19, Podgorica, (ME)

# RICOH

(540)

(550) I

(511) **Kl. 39:** Turističke agencije (osim za rezervisanje hotela); pratnja putnika; snabdijevanje vodom; vazdušni transport; transport ambulantnim kolima; usluge vučenja vozila; iznajmljivanje vozila; prevoz automobilom; prevoz autobusom; prevoz čamcem za zabavu; iznajmljivanje čamaca; lomljenje leda; tegljenje; spasavanje brodova; transport šlepova; utovar, istovar i transport na baržama; drumski prevoz; željeznički prevoz; iznajmljivanje konja; isporuka paketa; nosačke usluge; pakovanje robe; brokerski poslovi u vezi s brodskim transportom; organizovanje krstarenja; razgledanje mjesta (turizam); istovar; isporuka robe; skladištenje robe; distribucija vode; distribucija električne energije; aktiviranje ustava na prevodnicama; parkiranje vozila; skladištenje; magacioniranje; iznajmljivanje skladišta; transport trajektom; riječni transport; transport robe; transportovanje robe; iznajmljivanje garaža; cjevovodni transport; iznajmljivanje mjesta za parkiranje; iznajmljivanje frižidera; iznajmljivanje vozila; iznajmljivanje turističkih vozila (kočije i sl.); iznajmljivanje kamiona; prevoz namještaja; transport; transport čamcem; organizovanje turističkih tura; prevoz putnika; pilotiranje; vuča (vozila); vađenje potonulih brodova; rezervisanje sjedišta za putovanje; spasavanje; taksi prevoz; transport gradskim šinskim vozilima; upućivanje tereta; prekomorski transport; obezbjedjeni transport dragocjenosti; transport putnika; transport i skladištenje smeća; transport i skladištenje otpadaka; usluge uklapanja; čuvanje čamaca; brokerski poslovi u vezi s teretom (upućivanje); brokerski poslovi u vezi s transportom; vozačke usluge; kurirske usluge (poruke i roba); informacije o skladištenju; informacije o transportu; iznajmljivanje gnjuračkih zvona; iznajmljivanje gnjuračkih odijela; iznajmljivanje skladišnih kontejnera; iznajmljivanje krovnih nosača za vozila; operacija spasavanja (transport); rezervacije transporta; rezervacije putovanja; podvodno spasavanje; pakovanje robe; dostavljanje poruka; dostavljanje novina; isporuka robe poštanskim nalogom; distribucija energije; iznajmljivanje motornih trkačkih vozila; iznajmljivanje stolica na točkovima.

(111) **00142**

(210) Ž-2008-190

(181) **30. 06. 2018.**

(220) 30. 06. 2008.

(151) 23. 02. 2010.

(300)

30. 06. 2008.

(732) **Ricoh Company LTD**, 3-6. 1-Chome, Naka-Magome, Ohta-Ku, Tokyo, (JP )

(740) Čupić Branislav, advokat, Svetozara Markovića 19, Podgorica, (ME)

**RICOH**

(540)

(550) I

(511) **Kl. 38:** Slanje telegrama; radio difuzija; slanje poruka; slanje faks poruka; TV difuzija; prenos telegrama; telegrafske usluge; komuniciranje pomoću telegrama; telefonske usluge; komuniciranje telefonom; teleprinterske usluge (teleks); novinske agencije; kablovska TV difuzija; komuniciranje mobilnim telefonom; komuniciranje preko računarskih terminala; računarski podržan prenos poruka i slika; elektronska pošta; prenos faksova; informacije o telekomunikacijama; usluge pejdžera (putem radio ili telefonske veze, ili nekim drugim vidom elektronske komunikacije); iznajmljivanje aparata za slanje poruka; iznajmljivanje telekomunikacione opreme (npr. telefona, faks mašina); komuniciranje pomoću optičkih mreža; usluge vođenja mrežnih konferencija; iznajmljivanje faks mašina; iznajmljivanje modema; iznajmljivanje telekomunikacione opreme; iznajmljivanje telefona; satelitski prenos; obezbjeđivanje višekorisničkog pristupa globalnoj računarskoj informacionoj mreži.

(111) **00143**

(210) Ž-2008-230

(181) **03. 07. 2018.**

(220) 03. 07. 2008.

(151) 23. 02. 2010.

(300)

03. 07. 2008.

(732) **HEMOFARM A.D. farmaceutsko-hemijska industrija Vršac**, Beogradski put bb, 26300 Vršac, (RS)

(740) Popović Miladin, advokat, Đoka Miraševića 21/III, Podgorica, (ME)

**HEMO - CHECK**

(540)

(550) I

(511) **Kl. 5:** Farmaceutski i veterinarski preparati; sanitarni preparati za medicinsku upotrebu; dijetetske supstance prilagođene za upotrebu u medicini, hrana za bebe; flasteri, materijali za zavijanje; materijali za plombiranje zuba, zubarska smola; dezinfekciona sredstva; preparati za uništavanje štetočina; fungicidi, herbicidi.

- (111) **00144** (181) **27. 06. 2018.**  
 (210) Ž-2008-172 (220) 27. 06. 2008  
 (151) 24. 02. 2010.  
 (300) Ž-2007/1655 19. 07. 2007. RS
- (732) **MEGGLE AG**, Megglestrasse 6-12, 83512 Wasserburg, (DE)  
 (740) Popović Miladin, advokat, Đoka Miraševića 21/III, Podgorica, (ME)



- (540)  
 (550) I
- (511) **Kl. 29:** Mlijeko i mliječni proizvodi; puter i proizvodi od putera; sir i proizvodi od sira; namazi za hljeb ili prelive za hljeb na bazi mliječnih proizvoda; proizvodi na bazi mlijeka i jogurta; mliječni napitci u kojima mlijeko preovladava, mliječni napitci na bazi surutke, svi sa ili bez dodatog voća, sirupa; jestiva ulja i masti; proizvodi od soje, naime tofu, sojino mlijeko, jogurt od soje, napitci na bazi sojinog mlijeka, dezerti i slična hrana na bazi soje (uključeni u klasu 29); jogurt; dezerti i slična hrana na bazi mliječnih proizvoda, takođe u obliku praška; supe; koncentratni surutke, laktoze, voća i proteina za prehrambenu industriju; voćni umaci; pekmezi; džemovi; kompoti; konzervisano, sušeno i kuvano voće; želatini (želei).
- Kl. 30:** Majoneze: umaci, uključujući umake za salatu i nadeve; začinski umaci, začini, proizvodi od začina; proizvodi od soje, naime umak od soje, pikantni umak od soje, majoneza na bazi soje, zamjena za kafu na bazi soje (uključeni u klasu 30); sva gore navedena roba takođe u obliku praška; kakao; čokolada; proizvodi od čokolade, takođe u obliku praška; čokoladni napitci; hljeb i pecivo, takođe sa namazima ili prelivima; keks i poslastičarski proizvodi; sladoled, prašak za sladoled; kuhinjske soli; prirodni zaslađivači; šećerni proizvodi.
- Kl. 32:** Bezalkoholna pića sa niskim sadržajem mlijeka ili mliječnih sastojaka; pića na bazi surutke sa ili bez dodatog voća i sirupa; voćni napitci i voćni sokovi; sirup i drugi preparati za pripremu pića.

- (111) **00145** (181) **25. 06. 2018.**  
 (210) Ž-2008-162 (220) 25. 06. 2008.  
 (151) 24. 02. 2010.  
 (300) Ž-2008-389 26. 02. 2008. RS
- (732) **Yahoo! Inc.**, 701 First Avenue, Sunnyvale, CA 94089, (US)  
 (740) Popović Miladin, advokat, Đoka Miraševića 21/III, Podgorica, (ME)

# YAHOO!

(540)

(550) I

(511) **Kl. 38:** Usluge emitovanja i prenosa audio, video i multimedijalnog sadržaja pomoću radija, mobilnih komunikacija, bežičnih komunikacija, Interneta, elektronskih komunikacionih mreža i kompjuterskih mreža; usluge elektronske pošte; usluge obezbjeđivanja pristupa kompjuterskim mrežama za više učesnika; usluge omogućavanja brzog pristupanja Internetu; usluge elektronskog prenosa podataka, poruka, slika i dokumenata putem kompjuterskih mreža; usluge telefonskog interneta; pružanje telefonskih komunikacionih usluga putem kompjuterskih terminala i mreža; usluge pejdžinga; usluge elektronskog prenosa poruka „sačuvaj i proslijedi“; usluge obezbjeđivanja on-line pričaonica i elektronskih oglasnih tabli za prenos poruka među korisnicima na polju opšteg interesa; usluge govorne pošte; usluge web, telefonskih i bežičnih digitalnih glasovnih poruka; usluge prenosa personalizovanih čestitki drugima putem elektronske pošte; usluge obezbjeđivanja on-line komunikacionih linkova koji prebacuju veb-sajt korisnike na druge lokalne i globalne web stranice.

(111) **00146**(181) **25. 06. 2018.**

(210) Ž-2008-163

(220) 25. 06. 2008.

(151) 24. 02. 2010.

(300) Ž-2008/390

26. 02. 2008.

RS

(732) **Yahoo! Inc.**, 701 First Avenue, Sunnyvale, CA 94089, (US)

(740) Popović Miladin, advokat, Đoka Miraševića 21/III, Podgorica, (ME)



(540)

(550) I

(511) **Kl. 9:** Kompjuterski hardver, kompjuterski softver koji omogućava korisnicima da lociraju ostale igrače igara i da igraju igrice preko komunikacionih mreža; kompjuterski softver za prenos elektronske pošte; kompjuterski softver za elektronski prenos poruka; kompjuterski softver za elektronski prenos podataka, slika i dokumenata preko globalne kompjuterske mreže; kompjuterski softver za pružanje onlajn pričaonica i elektronskih oglasnih tabli za prenos poruka među korisnicima u sferama od opšteg interesa; kompjuterski softver koji se koristi za pretragu, preuzimanje, indeksiranje i organizovanje podataka; kompjuterski softver koji se koristi za poboljšanje učinaka i funkcionalnosti kompjuterskih mreža; kompjuterski softver za pretragu i preuzimanje informacija, web stranica, i drugih izvora sa kompjuterske mreže; kompjuterski softver koji obezbjeđuje direktorijum informacija, web stranica i izvora dostupnih na kompjuterskim mrežama; kompjuterski softver za pružanje višestrukog korisničkog pristupa kompjuterskoj mreži za širenje raznovrsnih informacija; softver za zaštitu kompjuterskog monitora; kompjuterski softver koji sadrži interaktivni proizvod za zabavu, koji omogućava korisnicima prilagođavanje doživljaja gledanja, slušanja i igranja izborom i obradom prikaza i izvođenja audio, video i audiovizuelnih elemenata od strane korisnika u oblasti muzike, elektronskih igara, video i zabavne industrije; interaktivne video igrice virtualne stvarnosti koje sadrže kompjuterski hardver i softver; kompjuterski softver za analizu i obradu dokumenata u oblasti menadžmenta ljudskim resursima; kompjuterski softver za upotrebu u oglašavanju slobodnih radnih mjesta i u upravljanju procesom zapošljavanja

koji je vezan za to oglašavanje za upotrebu na globalnoj kompjuterskoj mreži; kompjuterska oprema i periferni uređaji, tj. miševi, tastature, mikrofoni, džoistici, slušalice i podloge za miša; kamere, web kamere; digitalne kamere; CD plejeri; MP3 plejeri; DVD plejeri; video monitori, tj. televizori, led monitori, i TV monitori visoke definicije; radio pejdžeri, bežične prenose komunikacione jedinice, za prenos, primanje ili drugačiji pristup komunikacionim mrežama, zvučni i video zapisi koji se mogu preuzeti na korisnički kompjuter i koji sadrže muziku, muzičke priredbe i obrazovni materijal; zvučni i video zapisi koji se mogu preuzeti na korisnički kompjuter i koji sadrže muziku, muzičke priredbe i obrazovni materijal; muzički zvučni zapisi koji se mogu preuzeti na korisnički kompjuter; kompjuterski softver koji se može preuzeti na korisnički kompjuter za upotrebu kao online kalendar.

- Kl. 35:** Usluge oglašavanja i reklamiranja za druge, naime, postavljanje reklama i promotivnih prikaza za druge na elektronske sajtove koji su dostupni preko kompjuterskih mreža; širenje reklamnih poruka, naime, obezbjeđivanje reklamnih grafičkih, multimedijalnih i interaktivnih slika putem kompjuterskih mreža za upotrebu na personalnim polaznim stranicama; promovisanje robe i usluga drugih putem online prodajnih centara sa linkovima ka maloprodajnim web stranicama drugih; onlajn aukcije; pružanje online maloprodaje, porudžbina poštom i poslovnog upravljanja aukcijom; demografske konsultantske usluge; pružanje informacija preko interneta u vezi sa robom i uslugama drugih u formi vodiča za kupce; usluga online poređenja kupovine; onlajn aukcije; sastavljanje i održavanje onlajn kataloga; pružanje online komercijalnih i stambenih informacionih direktorijuma na Internetu; pružanje usluga online direktorijuma informacija koji takođe sadrže hiperlinkove ka drugim web stranicama; informacije telefonskih imenika; upravljanje kompjuterskim bazama podataka; poslovno savjetovanje i tehnička podrška u vezi sa oglašavanjem i marketingom webstranica za druge; usluge poslovnog savjetovanja; obezbjeđivanje webstranica u oblasti poslovnih konkursa i postavljanja biografija koje nude razmjenu informacija; uređivanje i vođenje sajmovi zapošljavanja osmljišljenih da olakšaju poslodavcima da upoznaju potencijalne zaposlene; savjetovanje u vezi sa poslovnim marketingom u oblasti online web stranica online trgovine; opšte usluge upućivanja na poslovno povezivanje, tj. reklamiranje roba i usluga drugih prenošenjem poslovnih smjernica i uputnica kroz sve poslovne grane; upravljanje kompjuterskim bazama podataka za druge; pružanje informacija u oblasti zapošljavanja; pružanje informacija vezano za kupone drugih; pružanje informacije o potrošačkoj robi putem Interneta.
- Kl. 38:** Usluge emitovanja i prenosa audio, video i multimedijalnog sadržaja preko radija, mobilne komunikacije, bežične komunikacije, Interneta, elektronskih komunikacionih mreža i kompjuterskih mreža; usluge elektronske pošte; pružanje pristupa za više korisnika kompjuterskim mrežama: pružanje usluga brzog spajanja na Internet; elektronski prenos podataka, poruka, slika i dokumenata preko kompjuterskih mreža; usluge Internet telefoniranja; pružanje usluga telefonske komunikacije preko kompjuterskih terminala i mreža; usluge pejdžinga; usluge elektronskog prenosa poruka „sačuvaj i pošalji“; obezbjeđivanje online chat prostora i elektronskih oglasnih tabli za prenos poruka među korisnicima u oblastima zajedničkih interesovanja; usluge govorne pošte; pružanje usluga web, telefonske i bežične digitalne govorne pošte; prenos personalizovanih čestitki drugima preko elektronske pošte; obezbjeđivanje online komunikacionih linkova koji prenose web sajt korisnika na druge lokalne i globalne web stranice.
- Kl. 41:** Usluge zabave u obliku pružanja online igrice i takmičenja preko kompjuterskih mreža; online kompjuterske usluge koje omogućavaju pronalaženje drugih igrača i igranje igrice preko komunikacionih mreža; pružanje informacija u vezi sa elektronskim i kompjuterskim igricama; emitovanje tekućih zabavnih programa preko radija, mobilne komunikacije, bežične komunikacije, interneta, elektronskih komunikacionih mreža i kompjuterskih mreža u oblasti vijesti, vremenske prognoze, sporta, putovanja, aktuelnih događaja, obavještenja,



informacija o karijeri, računarstva, tehnologija, kupovina aukcija, filmova, pozorišta, muzike, zdravlja, obrazovanja, nauke, i finansija; produkcija muzičkih video programa za emitovanje na kompjuterskim mrežama; usluge obezbjeđivanja web stranica koje sadrže online časopise i biltene u oblasti vijesti, vremenske prognoze, sporta, putovanja, aktuelnih događaja, obavještenja, karijere, računarstva, tehnologije, kupovine, aukcija, filmova, pozorišta, muzike, zdravlja, obrazovanja, nauke i finansija; usluge zabave, naime pružanje informacija u oblasti obrazovanja, zabave, vijesti i sporta za djecu i odrasle preko kompjuterskih mreža; pružanje popisa informacija vezanih za zabavu i televizijskih informacija; pružanje informacija u vezi sa rezultatima igara na sreću; organizovanje i vođenje takmičenja i liga virtuelnih sportova; pružanje online informacija o virtuelnim sportskim vijestima, pružanje sportskih informacija putem telefona, mobilnog telefona, bežičnih komunikacionih uređaja, i Interneta; pružanje informacija u oblasti sporta, sportskih rezultata, sportskih statistika, statistike igrača, sportski komentari o utakmici koja je u toku i redakcijskih sportskih komentara preko interneta; vođenje obuke da bi se obučili oni koji zapošljavaju radnike i menadžeri kako bi poboljšali proces zapošljavanja, pružanje informacija i vijesti online u oblasti obučavanja zaposlenih; obezbjeđivanje webstranice koji sadrži muzičke priredbe, muzičke video spotove, filmske isečke, intervjuue poznatih ličnosti, talk šou-programe, najave televizijskih emisija, fotografije, i drugi zabavni multimedijalni materijal; online fotografske usluge; obezbjeđivanje snimljene muzike koja se ne može prenijeti na korisnički kompjuter, informacije u oblasti muzike, komentara i članaka u vezi sa muzikom, sve preko kompjuterskih mreža; pružanje informacija u vezi sa fotografijom.

**Kl. 42:** Kompjuterske usluge, naime, kreiranje indeksa informacija, sajtova, i drugih izvora dostupnih na kompjuterskim mrežama za druge; pretraga i preuzimanje informacija, sajtova, i drugih izvora dostupnih na kompjuterskim mrežama za druge; kompjuterske usluge, naime, obezbjeđivanje pretrage i zadobijanje podataka na globalnoj kompjuterskoj mreži; dizajn, kreiranje, hosting i održavanje websajtova za druge; obezbjeđivanje privremenog korišćenja onlajn softvera koji se ne mogu preuzeti na korisnički kompjuter za upotrebu u dizajniranju, kreiranju, hostingu, održavanju i funkcionisanju ličnih web stranica; hosting kompjuterskih softverskih aplikacija drugih; pružanje prilagođenih online web stranica koje sadrže informacije koje definišu korisnici, koje obuhvataju pretraživače i online web linkove na drugim web stranicama; obezbjeđivanje registracije domena; usluge online mapiranja; usluge mapiranja, naime, obezbjeđivanje web stranice i linkova za geografske informacije, slike mapa, i ruta putovanja; kompjuterske usluge naime, kompjuterski softver koji se ne može preuzeti na korisnički kompjuter i koji je obezbjeđen za pružanje filtriranja neželjenih poruka, firevall zaštita i usluge srodne kontrole online filtriranja; omogućavanje privremenog korišćenja online softvera koji se ne može preuzeti na korisnički direktorijum u pogledu informacija o zapošljavanju.

**Kl. 45:** Individualne i društvene usluge koje pružaju drugi radi zadovoljavanja potreba pojedinaca; obezbjeđivanje informacija u vezi posredovanja kod upoznavanja ljudi, posredovanje kod upoznavanja ljudi; usluge bračnog posredovanja; usluge zavođenja u kalendar i podsjećanja obezbjeđenje putem kompjuterskih mreža; obezbjeđivanje informacija u vezi sa astrologijom i horoskopom; usluge informisanja i savjetovanja u vezi sa svim gore pomenutim, koje se pružaju online iz kompjuterske baze podataka ili sa interneta preko telefona za mobilnu komunikaciju; usluge informisanja i savjetovanja u vezi sa svim gore pomenutim.

(111) **00147**

(210) Ž-2008-165

(181) **26. 06. 2018.**

(220) 26. 06. 2008.

(151) 24. 02. 2010.

26. 06. 2008.

(300)

(732) **Ford Models, Inc.**, 111 5<sup>th</sup> Avenue, New York, NY 10003, (US)

(740) Ćupić Branislav, advokat, Svetozara Markovića 19, Podgorica, (ME)

## FORD MODELS

(540)

(550) I

(511) **Kl. 41:** Usluge zabave, naime pripremanje i održavanje takmičenja i izbora modnih manekena.

(111) **00148**

(210) Ž-2008-183

(181) **30. 06. 2018.**

(220) 30. 06. 2008.

(151) 26. 02. 2010.

(300)

30. 06. 2008.

(732) **Unilever N.V.**, Weena 455 3013 AL Rotterdam, The Netherlands, (NL)

(740) Ćupić Branislav, advokat, Svetozara Markovića 19, Podgorica, (ME)

## REXONA INVISIBLE ICE

(540)

(550) I

(511) **Kl. 3:** Sapuni, parfimerija, eterična ulja, kozmetika, kolonjske vode, eau de toilette (toaletne vode), parfimisani sprejevi za tijelo, ulja, kreme i losioni za kožu, pjena za brijanje, gel za tuširanje, losioni za prije i poslije brijanja, talk puder, preparati za kupanje i tuširanje, losioni za kosu, sredstva za njegu zuba, nemedicinska sredstva za ispiranje usta, dezodoransi, anti-perspiranti za ličnu upotrebu, nemedicinski toaletni preparati.

(111) **00149**

(210) Ž-2008-185

(181) **30. 06. 2018.**

(220) 30. 06. 2008.

(151) 26. 02. 2010.

(300)

30. 06. 2008.

(732) **Ricoh Company LTD**, 3-6. 1-Chome, Naka-Magome, Ohta-Ku, Tokyo, (JP)

(740) Ćupić Branislav, advokat, Svetozara Markovića 19, Podgorica, (ME)

# RICOH

(540)

(550) I

(511) **Kl. 45:** Lična zaštita; pranje; detektivske agencije; ugovaranje sastanaka; noćni čuvari; pokroviteljstvo; otvaranje bezbjednosnih brava; čišćenje potkrovlja; raščišćavanje đubreta; čišćenje skladišnog prostora; pisanje ličnih pisama; iznajmljivanje večernjih haljina; kremacija; traganje za nestalim osobama; fotografija; pogrebi; poslovi sahranjivanja; iznajmljivanje

odjeće; iznajmljivanja haljina; iznajmljivanje uniformi; čuvari; agencije za sklapanje braka; pravljenje horoskopa; gašenje požara; sortiranje otpadaka i sekundarnih sirovina; organizovanje religioznih skupova; konobarske usluge; savjetovanja o sigurnosti.

(111) **00150**

(210) Ž-2008-191

(181) **30. 06. 2018.**

(220) 30. 06. 2008.

(151) 26. 02. 2010.

(300)

30. 06. 2008.

(732) **Ricoh Company LTD**, 3-6. 1-Chome, Naka-Magome, Ohta-Ku, Tokyo, (JP)

(740) Ćupić Branislav, advokat, Svetozara Markovića 19, Podgorica, (ME)

# RICOH

(540)

(550) I

(511) **Kl. 40:** Abrazija; obrada kinematografskih filmova; prečišćavanje vazduha; magnetiziranje; dorada tekstila; dorada papira; prevlačenje srebrom; bijeljenje tkanina; drvorez; porubljivanje tkanina; lemljenje; pravljenje odijela; prevlačenje kadmijumom; štampanje tkanina postojanim bojama; pečenje grnčarije; bojenje obuće; prevlačenje hromom; prevlačenje metalom; bojenje kože; kondicioniranje krzna; krojenje odjeće; štampanje šara; razvijanje fotografskog filma; prevlačenje zlatom; obrada vodom; elektrodeponovanje; prevlačenje kalajem; izrađivanje predmeta od krzna; kovanje; zaštita krzna od moljaca; izrada građevinske stolarije; gnječenje voća; dimljenje namirnica; galvanizovanje; graviranje; impregniranje odjeće protiv vode; impregniranje tkanina protiv vode; impregniranje odjeće protiv vatre; postupak s odjećom za sprečavanje gužvanja; obrada vune; laminiranje; mljevenje; obrada metala; temperovanje metala; mljevenje brašna; prevlačenje niklom; tkanje (razboj); punjenje koža (životinja); poliranje abrazijom; povezivanje knjiga; rendisanje (strugara); izrada sjedla (konjskih); sječenje (strugara); šivenje (odijela); štavljenje; taksidermija; usluge bojenja; bojenje tekstila; obrada odjeće; zaštita tekstila od moljaca; bojenje odjeće; obrada papira; duvanje stakla; litografsko štampanje; štampanje; iznajmljivanje mašina za pletenje; of set štampanje; sito štampanje; sortiranje recikliranih materijala.

(111) **00151**

(210) Ž-2008-193

(181) **30. 06. 2018.**

(220) 30. 06. 2008.

(151) 26. 02. 2010.

(300)

30. 06. 2008.

(732) **Ricoh Company LTD**, 3-6. 1-Chome, Naka-Magome, Ohta-Ku, Tokyo, (JP)

(740) Ćupić Branislav, advokat, Svetozara Markovića 19, Podgorica, (ME)

# RICOH

(540)

(550) I

(511) **Kl. 36:** Osiguravanje u slučaju nesreće; pozajmice; usluge za procjenu osiguranja; iznajmljivanje nekretnina; brokerski poslovi; kreditne kancelarije; agencije za nekretnine; agenti za iznajmljivanje stanova; brokери za nekretnine; agencije za naplatu dugovanja; zastupanje osiguranja; carinsko zastupanje; osiguravanje; bankarski poslovi; procjenjivanje nekretnina; osnivanje dobrotvornih fondova; zajednički fondovi; investiranje kapitala; investiranje u fondove; davanja kaucija; garancije; osiguranje poslova; menjački poslovi; izdavanje putničkih čekova; kliring (finansijski); klirinske kuće (finansijske); usluge deponovanja u sef; organizovanje prikupljanja priloga; iznajmljivanje finansijskih sredstava (finansiranje); procjena poreza; finansijska procjena (osiguranja, banke, nekretnine); faktorizacija; povjerenički poslovi; zastupnički poslovi; finansijske usluge; upravljanje finansijama; pozajmljivanje na garanciju; deponovanje; poslovi s nekretninama; upravljanje stambenim zgradama; osiguravanje od požara; izdavanje stanova; iznajmljivanje farmi; zdravstveno osiguranje; konsultacije iz oblasti osiguranja; pomorsko osiguranje; hipotekarne banke; štedionice; finansiranje kupovine na lizing; zastupanje osiguranja; berzansko posredovanje; osiguranje života; agencija za smještaj (stanovanje); finansijske analize; procjena antikviteta; procjena umjetničkih predmeta; verifikacija čekova; finansijski savjeti; savjeti iz oblasti osiguranja; kreditne kartice; elektronske bankovne kartice; elektronski transfer novca; informacije iz oblasti finansija; informacije iz oblasti osiguranja; procjena nakita; procjena starog novca (numizmatička); prikupljanje rente; procjena poštanskih maraka (filatelistička); izdavanje vrijednosnih žetona; deponovanje dragocjenosti; berzansko izvještavanje; izdavanje kreditnih kartica; iznajmljivanje poslovnog prostora (nekretnina); usluge isplate penzija; finansijsko sponzorstvo.

(111) **00152**

(210) Ž-2008-195

(181) **30. 06. 2018.**

(220) 30. 06. 2008.

(151) 26. 02. 2010.

(300)

30. 06. 2008.

(732) **Ricoh Company LTD**, 3-6. 1-Chome, Naka-Magome, Ohta-Ku, Tokyo, (JP)

(740) Čupić Branislav, advokat, Svetozara Markovića 19, Podgorica, (ME)

# RICOH

(540)

(550) I

(511) **Kl. 21:** Električne četkice za zube.(111) **00153**

(210) Ž-2008-197

(181) **30. 06. 2018.**

(220) 30. 06. 2008.

(151) 26. 02. 2010.

(300)

30. 06. 2008.

(732) **Ricoh Company LTD**, 3-6. 1-Chome, Naka-Magome, Ohta-Ku, Tokyo, (JP)

(740) Čupić Branislav, advokat, Svetozara Markovića 19, Podgorica, (ME)

# RICOH

(540)

(550) I

(511) **Kl. 14:** Satovi, časovnici, barometri, štoperice; Časovničarski i hronometrijski instrumenti; Djelovi i oprema za sve navedene stavke.

(111) **00154**

(210) Ž-2008-199

(181) **30. 06. 2018.**

(220) 30. 06. 2008.

(151) 26. 02. 2010.

(300)

30. 06. 2008.

(732) **Ricoh Company LTD**, 3-6. 1-Chome, Naka-Magome, Ohta-Ku, Tokyo, (JP)

(740) Čupić Branislav, advokat, Svetozara Markovića 19, Podgorica, (ME)

# RICOH

(540)

(550) I

(511) **Kl. 10:** Aparati za njegu usta koji zube i desni peru isprekidanim mlazom vode; hiruški, medicinski, zubarski i veterinarski instrumenti i aparati, naročito aparati za higijenu zuba.

(111) **00155**

(210) Ž-2008-201

(181) **30. 06. 2018.**

(220) 30. 06. 2008.

(151) 26. 02. 2010.

(300)

30. 06. 2008.

(732) **Ricoh Company LTD**, 3-6. 1-Chome, Naka-Magome, Ohta-Ku, Tokyo, (JP)

(740) Čupić Branislav, advokat, Svetozara Markovića 19, Podgorica, (ME)

# RICOH

(540)

(550) I

(511) **Kl. 7:** Štamparske mašine, mašine za pravljenje klišea, sortirke, mašine za raspoređivanje kopija, mašine za povezivanje; mašine za foto-uređivanje; mašine za foto-graviranje; mašine za foto-slog; sortirke; mašine za raspoređivanje kopija; mašine za povezivanje; djelovi i oprema za navedene mašine; vazdušni filteri; prečistač vazduha, kompresor za vazduh; ekološki uređaji za čišćenje; mašina za deodorizaciju.

(111) **00156**

(210) Ž-2008-203

(181) **30. 06. 2018.**

(220) 30. 06. 2008.

(151) 26. 02. 2010.

(300)

30. 06. 2008.

(732) **Ricoh Company LTD**, 3-6. 1-Chome, Naka-Magome, Ohta-Ku, Tokyo, (JP)

(740) Čupić Branislav, advokat, Svetozara Markovića 19, Podgorica, (ME)

**RICOH**

(540)

(550) I

(591) Crno - bijela.

(511) **Kl. 1:** Hemijski proizvodi za fotografiju, umnožavanje, kopiranje i štampanje; Razvijači, toneri, fiksiri, supstance za fiksiranje, rastvori za fiksiranje; fotografski senzibilatori; Supstance za razvijanje; Fotografski film nesnimljeni; Fotografski papir; Hemijski proizvodi za štampanje; Senzibilisan papir za kopiranje; Reprografska materijal osjetljiv na svjetlost, toplotu i pritisak; Papir senzibilisan diazo-bojama (ploča, film, folija); Elektrostatički senzibilisan papir (ploča, film, folija); Papir za ofset matrice (ploča, film, folija); Papir za kserografiju; Termička traka za štampanje; filmovi za PPC (Playing Paper Copy) filmovi za kopiranje na običnom papiru ili za OHP (folije za grafoskop); TC (termohromni) filmovi; tečnost za skidanje tonera koje sadrže površinski aktivnu supstancu.

(111) **00157**(181) **30. 06. 2018.**

(210) Ž-2008-204

(220) 30. 06. 2008.

(151) 26. 02. 2010.

(300) CTM 006 142 004 19. 07. 2007.

(732) **Lafarge Roofing Components GmbH & Co. KG**, Frankfurter Landstrasse 2-4, D-61437 Oberursel, (DE)

(740) Lutovac Branislav, advokat, Bulevar Ivana Crnojevića 93, Podgorica, (ME)

## Basic Roll

(540)

(550) I

(511) **Kl. 19:** Nemetalni građevinski materijali za krovove, naročito pokrovni elementi za greben i bočne djelove krova.

(111) **00158**(181) **30. 06. 2018.**

(210) Ž-2008-205

(220) 30. 06. 2008.

(151) 26. 02. 2010.

(300) Ž-2007/1234 28. 05. 2007. RS

(732) **KABUSHIKI KAISHA YAKULT HONSHA (also trading as Yakult Honsha Co., Ltd.)**, 1-19 Higashishinbashi 1-chome, Minato-ku, Tokyo, (JP)

(740) Lutovac Branislav, advokat, Bulevar Ivana Crnojevića 93, Podgorica, (ME)

## YAKULT

(540)

(550) I

(511) **Kl. 29:** Mlijeko, fermentisano mlijeko, napici od fermentisanog mlijeka: mliječni proizvodi, jogurt, kondezovano mlijeko, mlijeko u prahu, obrano mlijeko, buter, sir, pavlaka; meso, riba, živina i divljač; mesne prerađevine; konzervisano, sušeno i kuvano voće i povrće; sokovi od povrća za kuvanje; sojino mlijeko; bistre supe, instant supe; želei, džemovi, kompoti; jaja, jestiva ulja i masti.

**Kl. 32:** Piva; mineralne i gazirane vode i druga bezalkoholna pića; voćni napici i voćni sokovi; napici od surutke, sokovi od povrća, sokovi od paradajza; sirupi i drugi preparati za spravljanje napitaka; ekstrakti hmelja za proizvodnju piva.

(111) **00159**

(181) **19. 06. 2018.**

(210) Ž-2008-103

(220) 19. 06. 2008.

(151) 05. 03. 2010.

(300) Ž-2007/2216 02.10. 2007. RS

(732) **AB Lindex**, Nils Ericsonsplatsen 3, SE-411 03 Göteborg, (SE)

(740) Dedić Š. Tomislav, advokat, Bulevar Ivana Crnojevića 139, Podgorica, (ME)

A VERY CLOSE FRIEND

(540)

(550) I

(511) **Kl. 25:** Odjeća, obuća, pokrivala za glavu.

(111) **00160**

(181) **19. 06. 2018.**

(210) Ž-2008-114

(220) 19. 06. 2008.

(151) 05. 03. 2010.

(300) Ž- 2007/1988 04. 09. 2007. RS

(732) **LIDL STIFTUNG & Co. KG**, Stiftsbergstrasse 1, 74167 Neckarsulm, (DE)

(740) Dedić Š. Tomislav, advokat, Bulevar Ivana Crnojevića 139, Podgorica, (ME)

NAUTICA

(540)

(550) I

(511) **Kl. 29:** Riba, riblji proizvodi/prerađevine i delikatesne salate sa sadržajem ribe, ukusna/pi-

kantna hrana koja se u svojoj osnovi sastoji od ribe; kao i sva navedena roba u smrznutom stanju i konzervisane ribe.

- (111) **00161** (181) **30. 06. 2018.**  
 (210) Ž-2008-184 (220) 30. 06. 2008.  
 (151) 05. 03. 2010.  
 (300) 30. 06. 2008.  
 (732) **Ricoh Company LTD**, 3-6. 1-Chome, Naka-Magome, Ohta-Ku, Tokyo, (JP)  
 (740) Čupić Branislav, advokat, Svetozara Markovića19, Podgorica, (ME)

# RICOH

- (540)   
 (550) I  
 (511) **Kl. 42:** Hemijska analiza; analiza za eksploataciju naftonosnih polja; arhitektura; poslovi u vezi zaštite autorskih prava; bakterologija; bakteriološko istraživanje; eksploatacija patenata; uređivanje pisanog teksta; fotografsko izvještavanje; hemijsko istraživanje; konsultacije u oblasti arhitekture; tehničko crtanje konstrukcija; tehničko istraživanje; ispitivanje naftnih bušotina; kozmetičko istraživanje; projektovanje enterijera; industrijski dizajn; ispitivanje materijala; studije tehničkih projekata; geološka istraživanja; istraživanje naftonosnih polja; inženjerstvo; istraživanje; genealoško istraživanje; inženjersko crtanje; prognoziranje vremena; pravno istraživanje; istraživanje zemlje; iznajmljivanje računara; informacije o modi; računarsko programiranje; traženje nafte; fizika (istraživanje); mašinsko istraživanje; ispitivanje tekstila; geološko pretraživanje; geološko istraživanje; provjera autentičnosti umjetičnih predmeta; kalibriranje (mjerenje); projektovanje računarskog softvera; ažuriranje računarskog softvera; konsultacije u oblasti računarskog hardvera; dizajniranje odjeće; grafički dizajn; iznajmljivanje pristupa računarskim bazama podataka; licenciranje intelektualne svojine; kontrola kvaliteta; iznajmljivanje računarskog softvera; istraživanje i razvoj (za druge); stilizovanje (industrijski dizajn); podvodno istraživanje; konsultacije u vezi sa intelektualnom svojinom; usluge arbitriranja; obnavljanje računarskih podataka; održavanje računarskog softvera; analiza računarskih sistema; konsultacije u oblasti zaštite okoline; iznajmljivanje pristupa računaru radi obrade podataka; biološko istraživanje; urbanističko planiranje; računarske usluge, tj. pravljenje i održavanje Web lokacija za druge; računarske usluge, tj. dizajniranje i realizovanje mrežnih Web strana za druge; računarske usluge, tj. projektovanje i realizovanje Web lokacija za druge; iznajmljivanje prostora na računarskom serveru za Web lokacije drugih korisnika na globalnoj računarskoj mreži; računarske usluge, tj. obezbjeđivanje pretraživača za pronalaženje podataka na globalnoj računarskoj mreži; registrovanje imena domena u cilju identifikovanja korisnika na globalnoj računarskoj mreži; dizajniranje paketa.

**Kl. 45:** Pravne usluge

- (111) **00162** (181) **30. 06. 2018.**  
 (210) Ž-2008-192 (220) 30. 06. 2008.  
 (151) 05. 03. 2010.  
 (300) 30. 06. 2008.  
 (732) **Ricoh Company LTD**, 3-6. 1-Chome, Naka-Magome, Ohta-Ku, Tokyo, (JP)



(740) Ćupić Branislav, advokat, Svetozara Markovića 19, Podgorica, (ME)

# RICOH

(540)

(550) I

(511) **Kl. 37:** Održavanje namještaja; popravka fotoaparata; instaliranje i popravka električnih uređaja; instaliranje i popravka elevatora; instaliranje i popravka liftova; asfaltiranje; održavanje i popravka motornih vozila; pranje vozila; održavanje i popravka aviona; čišćenje zgrada (unutrašnjosti); pranje veša; čišćenje i popravka bojlera; održavanje i popravka gorionika; iznajmljivanje buldožera; instaliranje, održavanje i popravka kancelarijskih mašina i opreme; instaliranje i popravka protivpožarnih alarma; instaliranje i popravka alarma protiv provale; tapetarske popravke; održavanje i popravka trezora; iznajmljivanje građevinske opreme; izgradnja brodova; renoviranje presvlaka; instaliranje i popravka opreme za zagrijavanje prostorija; popravka obuće; čišćenje dimnjaka; održavanje i popravka sefova; instaliranje i popravka erkondišna; građevinarstvo; podvodno građevinarstvo; nadzor građevinskih objekata; popravka presvlaka; njega, čišćenje i popravka predmeta od kože; instaliranje kuhinjske opreme; rušenje zgrada; zaštita od rđanja; dezinfekcija; bojenje ili popravka znakova; izgradnja i popravka skladišta; zaptivanje zgrada; obrada tkanina (šivenje, peglanje); čišćenje prozora; popravka i održavanje filmskih projektor; instaliranje i popravka peći; njega, čišćenje i popravka predmeta od krzna; podmazivanje vozila; čišćenje odjeće; popravka satova i ručnih časovnika; izgradnja fabrika; instaliranje i popravka uređaja za odvodnjavanje; izolovanje zgrada; pranje vozila; pranje veša; pranje; instaliranje, održavanje i popravka mašina; zidarstvo; restauracija namještaja; izgradnja dokcva; peglanje tkanina; izgradnja i održavanje cjevovoda; tapetarski radovi (na zidovima); popravka kišobrana; popravka suncobrana; tapetiranje namještaja; malanje enterijera i fasada; izgladivanje; malterisanje; izvođenje vodovoda i kanalizacije; poliranje vozila; popravka pumpi; izgradnja luka; popravka odjeće; deratizacija; narezivanje šara na gumama (za vozila); , instaliranje i popravka zamrzivača; peglanje veša; ponovno prevlačenje kalajem; spajanje zakovicama; zaštićivanje vozila od rđanja; servisne stanice za motorna vozila; instaliranje i popravka telefona; održavanje vozila; lakiranje; čišćenje vozila; popravka vozila; iznajmljivanje mašina za čišćenje; uništavanje crva (izvan poljoprivrede); izrada namještaja u duborezu (popravka); skele; zidanje; čišćenje stolnjaka; hemijsko čišćenje; građevinske informacije; informacije o popravkama; oštrenje noževa; eksploatacija rudnika; eksploatacija kamenoloma; presvlačenje puteva; pijeskarenje; popravke pod vodom; čišćenje zgrada (spoljašnosti); vulkanizacija guma (gume) (popravka); kopanje bunara; izgradnja sajamskih štandova i prodavnica; instaliranje, održavanje i popravka računarskog hardvera; instaliranje, održavanje i popravka mašina za kopiranje; instaliranje, održavanje i popravka faks mašina; instaliranje, održavanje i popravka štampača; suzbijanje intervencije u električnim uređajima; reparacija motora koji su amortizovani ili djelimično oštećeni; reparacija mašina koje su amortizovane ili djelimično oštećene; iznajmljivanje kranova (građevinska oprema); iznajmljivanje računarskog hardvera; iznajmljivanje štampača; iznajmljivanje mašina za čišćenje puteva; krovne usluge; usluge pravljenja vještačkog snijega; čišćenje ulica; raščišćavanje tavana; raščišćavanje otpadaka.

(111) **00163**

(210) Ž-2008-194

(181) **30. 06. 2018.**

(220) 30. 06. 2008.

(151) 05. 03. 2010.

(300)

30. 06. 2008.

(732) **Ricoh Company LTD**, 3-6. 1-Chome, Naka-Magome, Ohta-Ku, Tokyo, (JP)

(740) Čupić Branislav, advokat, Svetozara Markovića 19, Podgorica, (ME)

# RICOH

(540)

(550) I

(511) **Kl. 35:** Pomoć u upravljanju poslovima; poslovno istraživanje; oglašavanje; uvozno-izvozne agencije; agencije za komercijalno informisanje; analiza cijena i troškova; distribuiranje propagandnog materijala; fotokopiranje; kopiranje dokumenata za druga lica; evaluacija tekućeg statusa osoblja; agencija za zapošljavanje; iznajmljivanje poslovnih mašina i opreme; statistički podaci; računovodstvo; izrada računovodstvenih bilansa; kontrola poslovanja (audit); vođenje poslova i savjetodavna aktivnost u pogledu organizacije poslovanja; savjetodavna aktivnost u pogledu personalnih poslova; savjetodavna aktivnost u pogledu vođenja poslova; priprema izjava za javnost; daktilografske usluge; prezentacija proizvoda; direktno oglašavanje poštom; pomoć u vođenju komercijalnih ili industrijskih preduzeća; reprodukcija dokumenata; ažuriranje propagandnog materijala; distribuiranje uzoraka; ekspertize efikasnosti; organizovanje aukcija; istraživanja tržišta; evaluacija poslova; istraživanja za poslove; računarsko lociranje transportnih vozila; iznajmljivanje materijala za javnost; savjetodavna aktivnost u pogledu organizacije poslovanja; objavljivanje tekstova namijenjenih javnosti; reklamiranje; oglašavanje na radiju; propagandne poruke na radiju; istraživanje za stvaranje novih poslova; odnosi s javnošću; stenografske usluge; oglašavanje na televiziji; prepisi; aranžiranje izloga; oglasne agencije; savjetodavne usluge iz oblasti vođenja poslova; modeli za oglašavanje ili promotivne prodaje; ocjenjivanje vune; traženje tržišta; računarski rad s dokumentima; profesionalni poslovni savjeti; ekonomske prognoze; organizovanje izložbi u komercijalne ili propagandne svrhe; poslovne informacije; anketiranje; izrada platnih spiskova; zapošljavanje osoblja; usluge preseljavanja za poslove; sekretarske usluge; izračunavanje poreza; usluge odgovaranja na telefonske pozive (kada vlasnik nije prisutan); obrada teksta; organizovanje pretplate na dnevnu štampu (za druge); oglašavanje putem poštanskog naloga; distribuiranje oglasa za druge putem stalno uključene elektronske komunikacione mreže; poslovno vođenje hotela; vođenje poslova estradnih umjetnika; unošenje informacija u računarske baze podataka; sistematizovanje informacija u računarskim bazama podataka; organizovanje sajmova u komercijalne ili propagandne svrhe; promocija roba i usluga za druge putem izrade i objavljivanja oglasa u elektronskom časopisu dostupnom na globalnoj računarskoj mreži; iznajmljivanje mašina za fotokopiranje; iznajmljivanje štampača; registrovanje imena domena u cilju identifikovanja korisnika na globalnoj računarskoj mreži; profesionalne neposlovne konsultacije.

(111) **00164**

(210) Ž-2008-196

(181) **30. 06. 2018.**

(220) 30. 06. 2008.

(151) 05. 03. 2010.

(300)

30. 06. 2008.

(732) **Ricoh Company LTD**, 3-6. 1-Chome, Naka-Magome, Ohta-Ku, Tokyo, (JP)

(740) Čupić Branislav, advokat, Svetozara Markovića 19, Podgorica, (ME)

# RICOH

(540)

(550) I

(511) **Kl. 16:** Papir; proizvodi od papira; reprografski materijal osjetljiv na svjetlost, toplotu i pritisak; papir senzibilisan diazo-bojama (ploča, film, folija), papir senzibilisan elektrostatički (ploča, film, folija), papir za of set matrice (ploča, film, folija), papir za kserografiju; mašine za umnožavanje i pripadajući priključci; trake za štampače i termički papir; običan papir; pisaće mašine; traka za pisaće mašine; boje za umnožavanje; papir za umnožavanje; pribor za pisanje; štampa publikacije, novine, časopisi; matrice (papirne matrice za sito-štampanje, ploča, film, folija); papirne matrice za šapirograf (ploča, film, folija); termička traka za štampanje; filmovi za PPC (Playing Paper Copy) filmovi za kopiranje na običnom papiru ili za OHP (folije za grafoskop); aparat za uništavanje dokumenata (šreder).

(111) **00165**

(210) Ž-2008-198

(181) **30. 06. 2018.**

(220) 30. 06. 2008.

(151) 05. 03. 2010.

(300)

30. 06. 2008.

(732) **Ricoh Company LTD**, 3-6. 1-Chome, Naka-Magome, Ohta-Ku, Tokyo, (JP)

(740) Čupić Branislav, advokat, Svetozara Markovića 19, Podgorica, (ME)

# RICOH

(540)

(550) I

(511) **Kl. 11:** Erkondišni za vozila; aparati za klimatizaciju vazduha; aparati za hlađenje vazduha; aparati za osvježavanje vazduha; sušači vazduha; instalacije za filtriranje vazduha; aparati i mašine za prečišćavanje vazduha; grejači vazduha; sterilizatori vazduha; kade za tuširanje u kupatilima; banjske kade (posude); kondenzatori gasa (koji nijesu djelovi mašina); instalacije za klimatizaciju vazduha; zubarske peći; aparati za deodorisanje koji nijesu za ličnu upotrebu; uređaji za desalinizaciju vode; aparati za sušenje; aparati za dezinfikovanje; distributeri dezinficijensa za toalet; destilacioni aparati; destilacione kolone; aparati i instalacije za sušenje; aparati za sušenje stočne hrane; ventilatori (za kondicioniranje vazduha); ventilatori (kao djelovi instalacija za klimatizaciju vazduha); napojni uređaji za bojlere; filtri (kao djelovi instalacija u domaćinstvu ili industriji); filtri za klimatizaciju vazduha; filtri za pijaću vodu; pribor za regulisanje i obezbjeđivanje gasnih aparata; generatori gasa (kao djelovi gasnih instalacija); perači gasa (kao djelovi gasnih instalacija); aparati za pranje gasa; aparati za sušenje kose; aparati za sušenje ruku u umivaonicama; vješalice za lampe; farovi za automobile; peći; akumulatori toplote; izmjenjivači toplote (koji nijesu djelovi mašina); toplotne pumpe; regeneratori toplote; aparati za vruć vazduh; oprema za kupatilo na vruć vazduh; peći s vrućim vazduhom; grejne ploče; boce s vrućom vodom; ovlaživači za radijatore centralnog grijanja; hidranti; lampe; sušači za perionice, električni; bojleri za perionice;

ventili za kontrolisanje nivoa u tankovima; difuzori svjetlosti; nuklearni reaktori; ukrasne fontane; pasterizatori; gorionici na naftu; instalacije za polimerizaciju; regeneratori toplote; pribor za regulisanje aparata i cjevovoda za vodu i gas; pribor za regulisanje i obezbjeđivanje aparata za gas; pribor za regulisanje i obezbjeđivanje gasovoda; pribor za regulisanje i obezbjeđivanje aparata za vodu; grejači vazduha; električni ražnjevi; pribor za obezbjeđivanje aparata i cjevovoda za vodu i gas; sigurnosna svjetla; sanitarni aparati i instalacije; tuševi; aparati za omekšavanje vode; sunčani kolektori (zagrijavanje); solarne peći; sterilizatori; aparati za sunčanje (sunčani kreveti); slavine za cijevi; ventili; termostatski ventili (kao djelovi instalacija za grijanje); instalacije i aparati za ventilaciju (erkondišn); ventilacione instalacije (erkondišn) za vozila; ventilacione haube; ventilacione haube za laboratorije; lavaboi za pranje ruku (kao djelovi sanitarnih instalacija); gumice za slavine za vodu; kazani za pranje; wc šolje; vodovodne instalacije; instalacije za razvođenje vode; aparati za filtriranje vode; instalacije za ispiranje vodom; grejači vode (aparati); vodokotlići; instalacije za prečišćavanje vode; aparati i mašine za prečišćavanje vode; aparati i instalacije za omekšavanje vode; sterilizatori vode; instalacije za snabdijevanje vodom; instalacije za navodnjavanje, automatske; aparati za zalivanje vrtloznom mlazom; aparat za kondicioniranje vode jonima alkalnih metala.

(111) **00166**

(210) Ž-2008-200

(181) **30. 06. 2018.**

(220) 30. 06. 2008.

(151) 05. 03. 2010.

(300)

30. 06. 2008.

(732) **Ricoh Company LTD**, 3-6. 1-Chome, Naka-Magome, Ohta-Ku, Tokyo, (JP)

(740) Čupić Branislav, advokat, Svetozara Markovića 19, Podgorica, (ME)

# RICOH

(540)

(550) I

(511) **Kl. 9:** Elektronske, elektrofotografske, termičke i fotografske mašine za kopiranje; sortirke, mašine za raspoređivanje kopija, uređaji za dopremanje i povezivanje dokumenata; fotografski, kinematografski i optički aparati i instrumenti; projektori, filmski projektori, panorama-projektori, projektori za slajdove; aparati za povećavanje; kućišta (kutije) za sve navedene aparate; izmenjivi objektiv i tronošci; fotografski filtri, fotografski okidači, fotografski stalci, fotografska tražila; uređaji za mikrofilmovanje; fotoaparati za mikrofilmovanje, čitači, čitači-štampani, aparati za umnožavanje, štampani, aparati za povećavanje; mašine za bilježnje i reprodukcije slike i zvuka; digitalni fotoaparati; uređaji za obradu podataka; mikroprocesor, kontroler, memorija, terminal za unos i ispis podataka; disk jedinica, diskovi (magnetski i optički); faks-mašine; aparati za daljinsko kopiranje, faksovi, štampani koji se aktiviraju telefonskim putem; automatski aparati za dopremanje i povezivanje dokumenata; alarmni uređaji za gas; uređaji za otkrivanje i upozoravanje na prekomjernu koncentraciju gasa u prostoriji; gasometri i vodomjeri; električna tabla za pisanje; tabla za pisanje sa štampanim; uređaji za obradu teksta, štampani; hranilice za papir, uređaji za povezivanje i štampane lepeze; poluprovodnički proizvodi; integrisana kola, uključujući monolitna i hibridna IC kola, LSI i VLSI kola; telefonski aparati i telefonske centrale; sistem za TV konferencije; softver, računarski softver, računarski programi; mašine za kopiranje; filtri kao električne

komponente; filmovi; držači filma, filmski objektiv, filmske matrice; aparati i instrumenti za obradu filma; filmski projektori; aparati za bilježenje na filmu, filmska platna, aparati za gledanje filmske trake; trake; računari; aparati i instrumenti za obradu podataka; periferni uređaji za korišćenje s računarima i opremom za obradu podataka; miševi; modemi; višenamjenske mašine za štampanje, kopiranje, slanje i (ili) primanje faksova; aparati za snimanje i (ili) reprodukciju zvuka; aparati za snimanje i (ili) reprodukciju videa; mašine za video igre; video mikseri; aparati za montažu videa; video monitori; aparat za multipleksiranje videa; aparat za podešavanje videa, električni i elektronski aparati i instrumenti za skladištenje, preuzimanje, unošenje, ispisivanje ili prenos podataka; alarmni uređaji; mjerni uređaji; djelovi i oprema za sve navedene stavke; digitalne štamparske mašine; ploteri; CAD/CAM; video štampači; video kamere; skeneri; optički aparati za arhiviranje; prečistač vazduha, kompresor za vazduh; skener bar koda, čitač bar koda; filmovi za PPC ili OHP; kopir mašina za reciklovanje ( mašina koja izvrće postupak kopiranja i ljušti toner s dokumenta ostavljajući čist papir); štampači za termofilm u boji; sistem za razmjenu faks poruka; coinluck (registar kasa, mašine za brojanje ili biranje novca); sistem identifikacionih kartica; font, paketi podataka za ilustrovanje; karaoke (sistem za pjevanje na plejbek) mašine za deodorisanje; senzori.

(111) **00167**

(210) Ž-2008-202

(181) **30. 06. 2018.**

(220) 30. 06. 2008.

(151) 05. 03. 2010.

(300)

30. 06. 2008.

(732) **Ricoh Company LTD**, 3-6. 1-Chome, Naka-Magome, Ohta-Ku, Tokyo, (JP)

(740) Ćupić Branislav, advokat, Svetozara Markovića 19, Podgorica, (ME)

**RICOH**

(540)

(550) I

(511) **Kl. 2:** Sredstva za razvijanje filmova, toneri, fiksiri, supstance za fiksiranje, štamparske boje; kasete sa tonerom za fotokopir mašine, faksove, štamparske mašine i štampače; pigmenti za štampanje, toneri za upotrebu u kasetama; boje za upotrebu u kasetama; boje; boje za upotrebu u kasetama sa valjcima.

(111) **00168**

(210) Ž-2008-222

(181) **01. 07. 2018.**

(220) 01. 07. 2008.

(151) 05. 03. 2010.

(300) Ž-2007/267

12. 02. 2007.

RS

(732) **Bayer HealthCare LLC**, 100 Bayer Road Pittsburgh, Pennsylvania 15205, (US)

(740) Ćupić Branislav, advokat, Svetozara Markovića 19, Podgorica, (ME)

## CONTOUR

(540)

(550) I

(511) **Kl. 5:** Reagensi za medicinsku dijagnostiku za analizu tjelesnih tečnosti.

**Kl.10:** Instrumenti za medicinsku dijagnostiku za analizu tjelesnih tečnosti; medicinski uređaj za uzimanje uzoraka krvi; kasete (posude) sa reagensima.

(111) **00169**

(210) Ž-2008-65

(181) **13. 06. 2018.**

(220) 13. 06. 2008

(151) 16. 03. 2010.

(300) Ž- 2008/706

26. 03. 2008.

RS

(732) **ABBOTT LABORATORIES**, 100 Abbott Park Road, Abbott Park, Illinois 60064, (US)

(740) Lutovac Branislav, advokat, Bulevar Ivana Crnojevića 93, Podgorica, (ME)

## ABBOTT

(540)

(550) I

(511) **Kl. 1:** Hemijski proizvodi koji se upotrebljavaju u industriji, nauci i poljoprivredi; hemijski reagensi za laboratorijske analize.

**Kl. 3:** Šamponi, medicinski šamponi, eterična ulja, kreme i losioni.

**Kl. 5:** Farmaceutski, veterinarski i higijenski preparati; medicinski losioni i kreme; dijetetske supstance prilagođene za upotrebu u medicini; dijetetski preparati i dodaci ishrani za upotrebu u medicinske svrhe; vitaminski preparati, hranjivi preparati i hranljivi dodaci za upotrebu u medicinske svrhe; hranljivi dodaci na bazi amino kiselina, minerala i/ili elemenata u trgovima; gotovi hranljivi napitci; mješavine za hranljive napitke, hranljive štangle; hrana za bebe, djecu i invalide; gotove mliječne formule za ishranu beba, dodaci za ishranu djece, beba i invalida; hemijski reagensi za medicinsku dijagnozu i analize; medicinski reagensi za kontrolu dijabetesa; medicinske test trake za kontrolu dijabetesa, flasteri, materijali za zavijanje; materijali za plombiranje zuba, zubarska smola; dezinfekciona sredstva; preparati za uništavanje štetočina; fungicidi, herbicidi.

**Kl. 9:** Aparati i instrumenti naučni, za vaganje, mjerenje i spasavanje i nastavu; kompjuterski softver, oprema za obradu podataka i kompjuteri.

**Kl. 10:** Hiruški, medicinski, i veterinarski aparati i instrumenti; automatizovani elektronski instrumenti za medicinsku dijagnozu i analizu, medicinski uređaji, naročito senzori za mjerenje nivoa šećera u krvi, senzori za primjenu u biotehnologiji, aparati za mjerenje doze i administraciju lijeka, i aparati za vađenje ili uzorkovanje krvi ili drugih tjelesnih fluida; lancete; instrumenti za medicinsku analizu tjelesnih tečnosti i tkiva; kartridži za upotrebu u prenosivim kliničkim analizatorima krvi: medicinski uređaji, uključujući vaskularne uređaje, stentove, uređaje za zatvaranje, žičice za navođenje, kateteri, uređaji za distalnu protekciju i uređaji za okluziju; medicinske prevlake za stentove, naročito za upotrebu u redukciji koagulacije krvi; uređaji za kičmu; materijali za vještačke diskove i kosti; uređaji protiv mučnine; i djelovi i oprema za svu naprijed navedenu robu.

**Kl. 16:** Hartija, karton i proizvodi od njih (uključeni u klasu 16); štampane stvari, a naročito dokumenti za kurseve i brošure iz oblasti medicine i zdravstva; pamfleti, brošure, bilteni i knjige u vezi sa zdravstvenom njegom; knjigovezački materijal; fotografije; kancelarijski materijal;

ljepila za kancelarijske i kućne potrebe; umjetnički materijali; kičice; pisaće mašine i kancelarijski rekviziti (izuzev namještaja); materijali za obuku i nastavu (izuzev aparata); plastični materijal za pakovanje (uključen u klasu 16); štamparska slova; klišeji.

**Kl. 29:** Mlijeko i mliječni proizvodi; napitci na bazi mlijeka; meso, riba, živina i divljač; mesne prerađevine; konzervisano, sušeno kuvano voće i povrće; želei, džemovi, voćni sosovi; grickalice, a naročito sušeno voće u komadićima, prerađene žitarice u komadićima ("čips" od žitarica), gotove mješavine koje se sastoje prvenstveno od koštunjavih plodova i voća ("trejl miks"); mekane bombone i žvake; jaja; jestiva ulja i masti; dijetetska hrana ili hranljivi dodaci za nemedicinske svrhe na bazi proteina, masti, masnih kiselina; proteini i proteinski preparati; prehrambeni proizvodi uključeni u klasu 29.

**Kl. 30:** Žitarice; hranljive štangle; keksi; pudinzi; gotova jela (uključena u klasu 30); kafa, čaj, kakao, šećer, med, melasa; kvasac, prašak za pecivo; so, senf; sirće, sosovi (kao začini); začini; led, pirinač, tapioka, sago, zamjena kafe; brašno i proizvodi od žitarica, hljeb, peciva i poslastičarski proizvodi, sladoledi; hrana uključena u klasu 30; dijetetski i hranljivi dodaci, dijetetska hrana ili hranljivi dodaci za nemedicinske svrhe, na bazi ugljenih hidrata i/ili dijetetskih vlakana; gotovi hranjivi napici; smješe u prahu za pripremanje hranjivih napitaka i hranljive štangle; prerađene žitarice za upotrebu kao hrana za doručak ili kao grickalice.

**Kl. 31:** Zrnevlje.

**Kl. 32:** Mineralne i sodne vode i druga bezalkoholna pića; pića od voća i voćni sokovi; napici na bazi soka; sportski napici, energetske napici; sirupi i drugi preparati za proizvodnju napitaka; mineralne i sodne vode u preparatima za odojčad, invalide i odrasle osobe; napici za zdravstvenu njegu sa izuzetkom alkoholnih napitaka.

**Kl. 37:** Usluge popravke opreme iz oblasti zdravstva.

**Kl. 41:** Obrazovne usluge; usluge pružanja obuke, razonode sportskih i kulturnih aktivnosti; usluge obezbjeđivanja obrazovnih materijala, uključujući preko elektronskog veb sajta; obrazovne usluge iz oblasti zdravstva; usluge pružanja nastave i obuke za zaposlene iz zdravstvenog sektora, on-lajn kursevi za zaposlene iz zdravstvenog sektora, medicinska i naučna istraživanja, vršenje kliničkih testova.

**Kl. 44:** Pružanje informacija i savjeta u vezi sa medicinskim poremećajima i oboljenjima i liječenjima kao i pružanje medicinskih informacija u vezi sa proizvodima pacijentima, zdravstvenim radnicima i ustanovama; usluge iz oblasti zdravstva.

(111) **00170**

(210) Ž-2008-131

(181) **23. 06. 2018.**

(220) 23. 06. 2008.

(151) 16. 03. 2010.

(300) 23. 06. 2008.

(732) **d.o.o."Daily Press"**, Bulevar Revolucije br. 9, Podgorica, (ME)

(740)



(540)

(550) I

(591) Podloga: integralni dio žiga plave boje, prema specifikaciji boja: cyan- 100, magenta- 70; yellow- 0; black- 0.

(511) **Kl. 16:** Hartija, karton i proizvodi od njih, koji nijesu uključeni u druge klase; štampane stvari: knjigovezački materijal; fotografije; kancelarijski materijal; ljepila za kancelarijske i kućne potrebe; umjetnički materijali; kičice; pisaće mašine i kancelarijski rekviziti (izuzev namještaja); materijali za obuku i nastavu (izuzev aparata); plastični materijal za pakovanje (koji nije uključen u druge klase); štamparska slova; klišei.

**Kl. 35:** Oglašavanje; vođenje poslova; poslovno upravljanje; kancelarijski poslovi.

**Kl. 38:** Telekomunikacije.

**Kl. 41:** Obrazovne usluge; pripremanje obuke; razonoda; sportske i kulturne aktivnosti.

(111) **00171**

(181) **30. 06. 2018.**

(210) Ž-2008-215

(220) 30. 06. 2008.

(151) 16. 03. 2010.

(300) Ž- 2006/1210 25. 05. 2006 RS

(732) **The Coca-Cola Company**, One Coca-Cola Plaza, Atlanta, Georgia 30313, (US)

(740) Popović Miladin, advokat, Đoka Miraševića 21/III, Podgorica, (ME)



(540)

(550) T

(511) **Kl. 30:** Kafa, čaj, kakao, šećer, pirinač, tapioca, sago, zamjena kafe; brašno i proizvodi od žitarica, hljeb, kolači i poslastice, sladoledi; med, melasa; kvasac, prašak za pecivo; so, senf; sirće, sosevi (kao začini); začini; led.

**Kl. 32:** Pivo; mineralne i sodne vode i ostala bezalkoholna pića; voćna pića i voćni sokovi; sirupi i drugi preparati za proizvodnju pića.

(111) **00172**

(181) **30. 06. 2018.**

(210) Ž-2008-217

(220) 30. 06. 2008.

(151) 16. 03. 2010

(300) Ž- 2007/686 29. 03. 2007. RS

(732) **The Coca-Cola Company**, One Coca-Cola Plaza, Atlanta, Georgia 30313, (US)

(740) Popović Miladin,advokat, Đoka Miraševića 21/III, Podgorica, (ME)



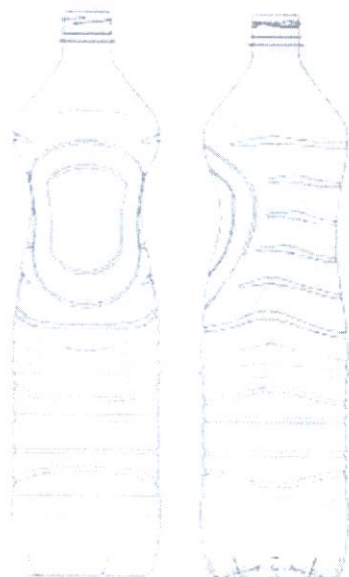

(540)

(550) T

(511) **Kl. 30:** Kafa, čaj, kakao, šećer, pirinač, tapioka, sago, zamjena kafe; brašno i proizvodi od žitarica, hljeb, kolači i poslastice, sladoledi; med, melasa, kvasac, prašak za pecivo; so, senf; sirće, sosovi (kao začini); začini; led.

**Kl. 32:** Piva; mineralne i sodne vode i ostala bezalkoholna pića; voćna pića i voćni sokovi; sirupi i drugi preparati za proizvodnju pića.

(111) **00173**

(210) Ž-2008-186

(181) **30. 06. 2018.**

(220) 30. 06. 2008.

(151) 18. 03. 2010.

(300)

30. 06. 2008.

(732) **Ricoh Company LTD**, 3-6. 1-Chome, Naka-Magome, Ohta-Ku, Tokyo, (JP)

(740) Čupić Branislav, advokat, Svetozara Markovića 19, Podgorica, (ME)

# RICOH

(540)

(550) I

(511) **Kl. 36:** Konsultacije u oblasti osiguranja.

**Kl. 44:** Uzgajanje životinja; pejzažna arhitektura; javna kupatila za higijenske svrhe; parna kupatila; saloni ljepote; medicinske klinike; hiropraksa; frizerski saloni; pletenje vijenaca; domovi za rekonvalescente; kuće za odmor; bolnice; zdravstvena njega; hortikultura; baštovanstvo; iznajmljivanje farmske opreme; masaža; medicinska pomoć; usluge optičara; rasadnici; fizioterapija; psihološko testiranje; sanatorijumi; veterinarska pomoć; zubarstvo; kuće za njegu; vazdušno i ručno raspršivanje đubriva i drugih agrohemičija; opsluživanje životinja; usluge banke krvi; aranžiranje cvijeća; svratišta; njega travnjaka; manikir; usluge babice; njega (medicinska); savjeti o lijekovima; usluge fotouređivanja; plastična hirurgija; liječenje cvijeća; uništavanje crva (u poljoprivredi); uništavanje korova; opsluživanje kućnih ljubimaca; ugradnja kose; usluge fiziologa; iznajmljivanje sanitarne opreme.

- (111) **00174** (181) **30. 06. 2018.**  
 (210) Ž-2008-206 (220) 30. 06. 2008.  
 (151) 18. 03. 2010.  
 (300) Ž-2007/3030 20. 12. 2007. RS  
 (732) **SOCIÉTÉ DES PRODUITS NESTLÉ S.A.**, 1800 Vevey, (CH)  
 (740) Lutovac Branislav, advokat, Bulevar Ivana Crnojevića 93, Podgorica, (ME)

## HAVE A BREAK

- (540)  
 (550) I  
 (511) **Kl. 30:** Kafa, ekstrakti kafe, preparati na bazi kafe; zamjene za kafu, ekstrakti zamjene za kafu, cikorija; čaj, ekstrakti čaja, preparati na bazi čaja; ledeni čaj («ajs ti»), preparati na bazi slada, kakao i preparati na bazi kakaa; čokolada, čokoladni proizvodi, napici na bazi čokolade; poslastičarski proizvodi, bombone, slatkiši; šećer; žvakaća guma; prirodni zaslađivači; pekarski proizvodi, hljeb, kvasac, tijesta; biskviti, kolači i torte, keksi, oblande, karamele, dezerti, pudinzi; sladoled, sladoled na bazi vode, šerbeti, smrznute poslastice, smrznuti kolači i torte, meki sladoledi, smrznuti dezerti, smrznuti jogurti; smješe za pravljenje sladoleda i/ili sladoleda na bazi vode i/ili šerbeta i/ili smrznutih poslastica i/ili smrznutih kolača i torti i/ili mekih sladoleda i/ili smrznutih deserta i/ili smrznutih jogurta; med i zamjene za med; tjestenine, knedle; pice; sendviči; mješavine namaza za prehranu i gotovog tijesta pripremljenog za pečenje; sosovi; soja sos; kečap; aromatični i začinski preparati za prehrambene proizvode; jestivi začini, jaki prirodni začini, prelive za salate, majonez; senf; sirće.

- (111) **00175** (181) **30. 06. 2018.**  
 (210) Ž-2008-208 (220) 30. 06. 2008.  
 (151) 18. 03. 2010.  
 (300) Ž-2006/2240 09. 10. 2006. RS  
 (732) **BONGRAIN S.A., a French societe anonyme**; 42 rue Rieussec, 78220 Viroflay, (FR)  
 (740) Lutovac Branislav, advokat, Bulevar Ivana Crnojevića 93, Podgorica, (ME)



- (540)  
 (550) I  
 (511) **Kl. 29:** Mlijeko, sir, mliječni proizvodi; jestiva ulja i masti.

(111) **00176**

(210) Ž-2008-210

(181) **30. 06. 2018.**

(220) 30. 06. 2008.

(151) 18. 03. 2010.

(300) Ž-2006/2150 26. 09. 2006. RS

(732) **BONGRAIN S.A., a French societe anonyme**; 42 rue Rieussec, 78220 Viroflay, (FR)

(740) Lutovac Branislav, advokat, Bulevar Ivana Crnojevića 93, Podgorica, (ME)



(540)

(550) I

(511) **Kl. 29:** Mlijeko, sir, mliječni proizvodi; jestiva ulja i masti.(111) **00177**

(210) Ž-2008-212

(181) **30. 06. 2018.**

(220) 30. 06. 2008.

(151) 18. 03. 2010.

(300) Ž-2008/69 16. 01. 2008. RS

(732) **Abro Industries, Inc.**, 3580 Blackthorn Court, South Bend, IN 46628, (US)

(740) Lutovac Branislav, advokat, Bulevar Ivana Crnojevića 93, Podgorica, (ME)

## ABRO

(540)

(550) I

(511) **Kl. 1:** Hemijski proizvodi koji se upotrebljavaju u industriji, nauci, fotografiji, poljoprivredi i šumarstvu; neprerađene vještačke smole, neprerađene plastične materije, đubriva; smješe za gašenje vatre; preparati za kaljenje i zavarivanje; hemijske supstance za konzervisanje namirnica; materije za štavljenje; ljepljive supstance koje se upotrebljavaju u industriji.**Kl. 2:** Boje, firnajzi, lakovi, sredstva za zaštitu od rđe i truljenja drveta; materije za bojenje; sredstva za nagrivanje; sirove prirodne smole; metali u obliku listova i praha za slikare, dekoratore, štampare i umjetnike.**Kl. 3:** Sredstva za bijeljenje i druge supstance za upotrebu kod pranja veša; preparati za čišćenje, poliranje, ribanje i nagrivanje; sapuni; parfimerija, eterična ulja, kozmetika, losioni za kosu; paste za zube.**Kl. 4:** Industrijska ulja i masti; maziva; jedinjenja za skupljanje prašine vlaženjem i vezivanjem; goriva (uključujući motorna tečna goriva) i materije za osvjetljavanje; svijeće i fitilji za osvjet-

ljavanje.

- Kl. 5:** Farmaceutski i veterinarski preparati; sanitarni preparati za medicinske svrhe; dijetetske supstance prilagođene za upotrebu u medicini, hrana za bebe; flasteri, materijali za zavijanje; materijali za plombiranje zuba, zubarska smola; dezinfekciona sredstva; preparati za uništavanje štetočina; fungicidi, herbicidi.
- Kl. 12:** Vozila; aparati za kretanje po zemlji, vazduhu ili vodi.
- Kl. 16:** Hartija, karton i proizvodi od njih, koji nijesu uključeni u druge klase; štampane stvari; knjigovezački materijal; fotografije; kancelarijski materijal; ljepila za kancelarijske i kućne potrebe; umjetnički materijali; kičice; pisaće mašine i kancelarijski rekviziti (izuzev namještaja); materijali za obuku i nastavu (izuzev aparata); plastični materijali za pakovanje (koji nije uključen u druge klase); štamparska slova, klišei.
- Kl. 17:** Guma, gutaperka, kaučuk, azbest, liskun i proizvodi od ovih materija koji nijesu uključeni u druge klase; polupreradeni plastični proizvodi za upotrebu u proizvodnji; materijali za podbijanje (podloški), zaptivanje i izolovanje; savitljive nemetalne cijevi.
- Kl. 19:** Građevinski materijali (nemetalni); čvrste nemetalne cijevi za građevine; asfalt, crna smola i bitumen; nemetalne prenosne građevine; spomenici koji nijesu od metala.
- Kl. 21:** Kućne ili kuhinjske sprave i posude (koji nijesu od dragocjenih metala ili sa presvlakama od njih); češljevi i sunđeri; četke (izuzev kičica); materijali za pravljenje četki; artikli koji se koriste pri čišćenju; čelična vuna; neprerađeno ili polupreradeni staklo (osim stakla koje se koristi u građevinarstvu); staklarija, porcelan, fajans, grnčarija i lončarija koja nije uključena u druge klase.

(111) **00178**

(210) Ž-2008 - 231

(181) **03. 07. 2018.**

(220) 03. 07. 2008.

(151) 18. 03. 2010.

(300)

03. 07. 2008.

(732) **HEMOFARM A.D., farmaceutsko-hemijska industrija Vršac**, Beogradski put bb, 26300 Vršac, (RS)

(740) Popović Miladin, advokat, Đoka Miraševića 21/III, Podgorica, (ME)

## HEMO - GLUCO - CHECK

(540)

(550) I

(511) **Kl. 5:** Farmaceutski i veterinarski preparati; sanitarni preparati za medicinsku upotrebu; dijetetske supstance prilagođene za upotrebu u medicini, hrana za bebe; flasteri, materijali za zavijanje; materijali za plombiranje zuba; zubarska smola; dezinfekciona sredstva; preparati za uništavanje štetočina; fungicidi, herbicidi.

(111) **00179**

(210) Ž-2008-240

(181) **07. 07. 2018.**

(220) 07. 07. 2008.

(151) 18. 03. 2010.

(300)

07. 07. 2008.

(732) **Dunhill Tobacco of London Limited**, 1A St. James's Street, London, SW1A 1EF, (GB)

(740) Popović Miladin, advokat, Đoka Miraševića 21/III, Podgorica, (ME)

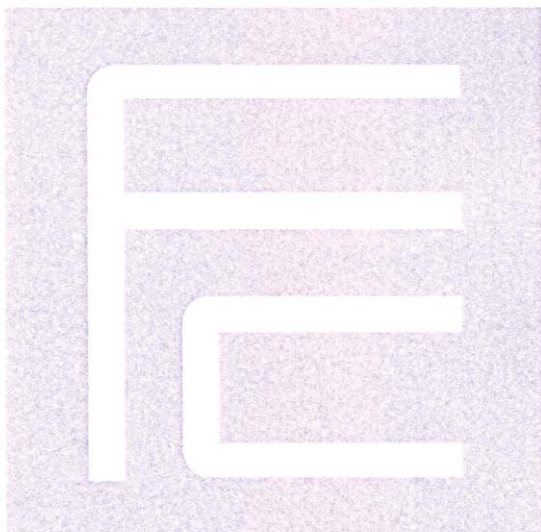

(540)

(550) I

(511) **Kl. 34:** Cigarette; duvan; proizvodi od duvana; upaljači; šibice; artikli za pušače.

(111) **00180**

(210) Ž-2008-232

(181) **03. 07. 2018.**

(220) 03. 07. 2008.

(151) 22. 03. 2010.

(300) TM 2007/955 02.10. 2007. MK

(732) **Deutsche Telekom AG**, Friedrich-Ebert-Allee 140, 53113 Bonn (DE)

(740) Popović Miladin, advokat, Đoka Miraševića 21/III, Podgorica, (ME)



(540)

(550) I

(511) **Kl. 09:** Aparati i instrumenti naučni, pomorski, geodetski, fotografski, kinematografski, optički, za vaganje, mjerenje, signalizaciju, kontrolu (inspekciju), spasavanje i nastavu; aparati i instrumenti za provođenje, prekid, transformaciju, akumulaciju, regulisanje i kontrolu elektriciteta; aparati za snimanje, prenos, obradu i reprodukovanje zvuka, slike ili podataka; magnetni nosioci podataka, automatske mašine i mehanizmi za aparate koji se pokreću novcem ili žetonom, računске mašine, oprema za obradu podataka i kompjuteri, snimljeni ili prazni nosači zvuka (kao i oni uključeni u klasu 09); kompjuterski programi (sačuvani); elektronskim putem snimljeni podaci (koji se mogu daunlodovati); elektronska izdanja (koja se mogu daunlodovati).

**Kl. 16:** Štampane stvari; fotografije; kancelarijski rekviziti (izuzev namještaja); materijali za obuku i nastavu (izuzev aparata).

**Kl. 25:** Odjeća, kaiševi (za odijevanje), obuća, pokrivala za glavu.

- Kl. 28:** Igre i igračke; gimnastički i sportski artikli (uključeni u klasu 28).
- Kl. 35:** Oglašavanje; vođenje poslova; poslovno upravljanje; prikupljanje, sistematizacija, kompilacija i ekonomska analiza podataka i informacija u kompjuterskim bazama podataka; malo-prodajne usluge (kao i putem interneta i ostalih komunikacijskih kanala), u pogledu roba iz klasa 09,16,25 i 28.
- Kl. 36:** Osiguranje; finansijski poslovi; novčani (monetarni) poslovi; poslovi vezani za nepokretnosti.
- Kl. 37:** Građevinsko konstruisanje; popravlanje; usluge instaliranja (instalacione usluge); opravka i održavanje kompjuterske i telekomunikacione opreme.
- Kl. 38:** Telekomunikacije, usluge informacionih agencija; usluge iznajmljivanja telekomunikacione opreme; usluge informisanja u oblasti telekomunikacija.
- Kl. 41:** Obrazovne usluge; pripremanje obuke; razonoda; organizovanje sportskih i kulturnih aktivnosti; izdavanje knjiga, magazina i ostalih štampanih stvari, izdavanje štampanih stvari u elektronskoj formi na nosačima zvuka, posebno na CD-romovima, CD-ovima, USB diskovima, flopi diskovima, hard diskovima i trakama.
- Kl. 42:** Naučne i tehnološke usluge i istraživanje i projektovanje u vezi navedenih usluga; usluge industrijske analize i istraživanja; projektovanje i razvoj kompjuterskog hardvera, softvera i baza podataka; održavanje softvera; usluge tehničkog savjetovanja; usluge skladištenja elektronskih podataka; iznajmljivanje opreme za obradu podataka; usluge dizajniranja websajta za druge.

(111) **00181**

(210) Ž-2008-236

(181) **03. 07. 2018.**

(220) 03. 07. 2008.

(151) 22. 03. 2010.

(300) 30722313.2/38 03. 04. 2007. DE

(732) **Deutsche Telekom AG**, Friedrich-Ebert-Allee 140 53113 Bonn, (DE)

(740) Popović Miladin, advokat, Đoka Miraševića 21/III, Podgorica, (ME)



(540)

(550) I

(511) **Kl. 09:** Aparati i instrumenti naučni, pomorski, geodetski, fotografski, kinematografski, optički, za vaganje, mjerenje, signalizaciju, kontrolu (inspekciju), spasavanje i nastavu; aparati i instrumenti za provođenje, prekid, transformaciju, akumulaciju, regulisanje i kontrolu elektriciteta; aparati za snimanje, prenos, obradu i reprodukovanje zvuka, slike ili podataka; magnetni nosioci podataka, automatske mašine i mehanizmi za aparate koji se pokreću novcem ili žetonom, računске mašine, oprema za obradu podataka i kompjuteri, snimljeni ili prazni nosači zvuka (kao i oni uključeni u klasu 09); kompjuterski programi (sačuvani); elektronskim putem snimljeni podaci (koji se mogu daunlodovati); elektronska izdanja (koja se mogu daunlodovati).

**Kl. 16:** Štampane stvari; fotografije; kancelarijski rekviziti (izuzev namještaja); materijali za obuku

i nastavu (izuzev aparata).

**Kl. 25:** Odjeća, kaiševi (za odijevanje), obuća, pokrivala za glavu.

**Kl. 28:** Igre i igračke; gimnastički i sportski artikli (uključeni u klasu 28).

**Kl. 35:** Oglašavanje; vođenje poslova; poslovno upravljanje; prikupljanje, sistematizacija, kompilacija i ekonomska analiza podataka i informacija u kompjuterskim bazama podataka; malo-prodajne usluge (kao i putem interneta i ostalih komunikacijskih kanala), u pogledu roba iz klasa 09,16,25 i 28.

**Kl. 36:** Osiguranje; finansijski poslovi; novčani (monetarni) poslovi; poslovi vezani za nepokretnosti.

**Kl. 37:** Građevinsko konstruisanje; popravljanje; usluge instaliranja (instalacione usluge); opravka i održavanje kompjuterske i telekomunikacione opreme.

**Kl. 38:** Telekomunikacije, usluge informacionih agencija; usluge iznajmljivanja telekomunikacione opreme; usluge informisanja u oblasti telekomunikacija.

**Kl. 41:** Obrazovne usluge; pripremanje obuke; razonoda; organizovanje sportskih i kulturnih aktivnosti; izdavanje knjiga, magazina i ostalih štampanih stvari, izdavanje štampanih stvari u elektronskoj formi na nosačima zvuka, posebno na CD-ramovima, CD-ovima, USB diskovima, flopi diskovima, hard diskovima i trakama.

**Kl. 42:** Naučne i tehnološke usluge i istraživanje i projektovanje u vezi navedenih usluga; usluge industrijske analize i istraživanja; projektovanje i razvoj kompjuterskog hardvera, softvera i baza podataka; održavanje softvera; usluge tehničkog savjetovanja; usluge skladištenja elektronskih podataka; iznajmljivanje opreme za obradu podataka; usluge dizajniranja websajta za druge.

(111) **00182**

(210) Ž-2008-247

(181) **08. 07. 2018.**

(220) 08. 07. 2008.

(151) 22. 03. 2010.

(300)

08. 07. 2008.

(732) **Asco Group Limited**, Chancery Court, The Mall, Freeport, (BS)

(740) Popović Miladin, advokat, Đoka Miraševića 21/III, Podgorica, (ME)

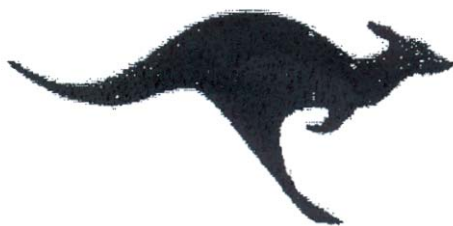

(540)

(550) I

(511) **Kl. 18:** Koža i imitacija kože, proizvodi izrađeni od ovih materijala koji nisu uključeni u druge klase; životinjska koža, krzno; torbe, ručne torbe, tašne, ruksaci, torbice, torbe za spise, ataše torbe, novčanici, aktentašne, putne torbe, koferi, torbe za putovanje; rančevi, naprtnjače, sportske torbe; vreće za garderobu; kišobrani, suncobrani i štapovi za hodanje; bičevi, saračka i sedlarska roba.

**Kl. 25:** Obuća; odjeća (isključujući veš i pidžame), atletska odjeća, čarape; reklamna pokrivala za glavu.

(111) **00183**

(181) **16. 07. 2018.**

(210) Ž-2008-266 (220) 16. 07. 2008.  
(151) 22. 03. 2010.  
(300) 16. 07. 2008.  
(732) **AST DOO PODGORICA**, Njegoševa br. 6, Podgorica, (ME)  
(740) Media DOO Podgorica, Njegoševa br. 6, Podgorica, (ME)

## THE HIT FACTORY

(540)  
(550) I  
(591) Crno-bijela  
(511) **Kl. 38:** Telekomunikacije (usluge koje se sastoje u prenosu radio ili televizijskog programa).

---

(111) **00184** (181) **16. 07. 2018.**  
(210) Ž-2008-267 (220) 16. 07. 2008.  
(151) 22. 03. 2010.  
(300) 16. 07. 2008.  
(732) **AST DOO PODGORICA**, Njegoševa br. 6, Podgorica, (ME)  
(740) Media DOO Podgorica, Njegoševa br. 6, Podgorica, (ME)

## PROTV GLAS

(540)  
(550) I  
(591) Crno-bijela  
(511) **Kl. 38:** Telekomunikacije (usluge koje se sastoje u prenosu radio ili televizijskog programa).

---

(111) **00185** (181) **16. 07. 2018.**  
(210) Ž-2008-268 (220) 16. 07. 2008.  
(151) 22. 03. 2010.  
(300) 16. 07. 2008.  
(732) **AST DOO PODGORICA**, Njegoševa br. 6, Podgorica, (ME)  
(740) Media DOO Podgorica, Njegoševa br. 6, Podgorica, (ME)

## PROTV NOVOSTI

(540)  
(550) I  
(591) Crno-bijela  
(511) **Kl. 38:** Telekomunikacije (usluge koje se sastoje u prenosu radio ili televizijskog programa)



(111) **00186** (181) **16. 07. 2018.**  
 (210) Ž-2008-269 (220) 16. 07. 2008.  
 (151) 22. 03. 2010.  
 (300) 16. 07. 2008.

(732) **AST DOO PODGORICA**, Njegoševa br. 6, Podgorica, (ME)  
 (740) Media DOO Podgorica, Njegoševa br. 6, Podgorica, (ME)

POSVEĆEN TEBI

(540)  
 (550) I  
 (591) Crno-bijela  
 (511) **Kl. 38:** Telekomunikacije (usluge koje se sastoje u prenosu radio ili televizijskog programa)

(111) **00187** (181) **17. 07. 2018.**  
 (210) Ž-2008-270 (220) 17. 07. 2008.  
 (151) 22. 03. 2010.  
 (300) Ž- 2007/562 16. 03. 2007. RS

(732) **Društvo za proizvodnju, promet i usluge „UNO-NK“ d.o.o. Nikšić**, Trg Slobode 17. 81400 Nikšić, (ME)  
 (740) Dedić Š. Tomislav, advokat, Bulevar Ivana Crnojevića 139, Podgorica, (ME)

**UNO**

(540)  
 (550) I  
 (591) Crno-bijela  
 (511) **Kl. 09:** Aparati i instrumenti naučni, pomorski, geodetski, fotografski, kinemato-grafski, optički, za vaganje, mjerenje, signalizaciju, kontrolu (inspekciju), spasavanje i nastavu; aparati i instrumenti za provođenje, prekid, transformaciju, akumulaciju, regulisanje i kontrolu elektriciteta; aparati za snimanje, prenos i reprodukovanje zvuka ili slike; magnetni nosioci podataka, diskovi za snimanje; automatske mašine i mehanizmi za aparate koji se pokreću novcem ili žetonom; registar kase, računске mašine, oprema za obradu podataka i kompjuteri; aparati za gašenje požara.  
**Kl. 16:** Hartija, karton i proizvodi od njih, koji nijesu uključeni u druge klase; štampane stvari; knjigovezački materijal; fotografije; kancelarijski materijal; ljepila za kancelarijske i kućne potrebe; umjetnički materijali; kičice; pisaće mašine i kancelarijski rekviziti (izuzev namještaja); materijali za obuku i nastavu (izuzev aparata); plastični materijal za pakovanje (koji nije uključen u druge klase); štamparska slova; klišeji.  
**Kl. 18:** Koža i imitacija kože, proizvodi izrađeni od ovih materijala koji nijesu uključeni u druge klase; životinjska koža; koferi i putne torbe; kišobrani, suncobrani i štapovi za hodanje; bičevi,

saračka i sedlarska roba.

**Kl. 25:** Odjeća, obuća i pokrivala za glavu.

**Kl. 28:** Igre i igračke; gimnastički i sportski artikli koji nijesu obuhvaćeni drugim klasama; ukrasi za jelke.

**Kl. 32:** Pivo, mineralne i sodne vode i druga bezalkoholna pića; pića od voća i voćni sokovi; sirupi i drugi preparati za proizvodnju pića;

**Kl. 33:** Alkoholna pića (izuzev piva).

**Kl. 35:** Oglašavanje; vođenje poslova; poslovno upravljanje; kancelarijski poslovi.

(111) **00188**

(210) Ž-2008-272

(181) **17. 07. 2018.**

(220) 17. 07. 2008.

(151) 22. 03. 2010.

(300) Ž-2007/1579 11. 07. 2007. RS

(732) **Društvo za proizvodnju, promet i usluge „UNO-NK“ d.o.o.**, Nikšić Trg Slobode 17., 81400 Nikšić, (ME)

(740) Dedić Š. Tomislav, advokat, Bulevar Ivana Crnojevića 139, Podgorica, (ME)



(540)

(550) I

(591) Crno-bijela

(511) **Kl. 35:** Usluge prometa na malo i veliko sledećih roba: obuće, odjeće i proizvoda od kože, kao i usluge prodaje istih preko interneta.

(111) **00189**

(210) Ž-2008-213

(181) **30. 06. 2018.**

(220) 30. 06. 2008.

(151) 24. 03. 2010.

(300) Ž-2008/886 10. 04. 2008 RS

(732) **KIKA MÖBEL-HANDELSGESELLSCHAFT M.B.H.**, Anton-Scheiblin-Gasse I, 3100 St. Pölten, (AT)

(740) Lutovac Branislav, advokat, Bulevar Ivana Crnojevića 93, Podgorica, (ME)



(540)

(550) I

(511) **Kl. 11:** Aparati za osvjetljavanje, grijanje, proizvodnju pare, kuvanje, hlađenje, sušenje, ven-

tilaciju, snadbijevanje vodom i sanitarne svrhe.

**Kl. 16:** Hartija, karton i proizvodi od tih materijala koji nijesu uključeni u druge klase.

**Kl. 20:** Namještaj, ogledala, okviri za slike; proizvodi (koji nijesu obuhvaćeni drugim klasama) od drveta, plute, trske, rogoza, vrbovog pruća, roga, kosti, slonovače, kitove kosti, školjki, ćilibara, sedefa, morske pjene i zamjene svih ovih materijala, ili od plastike.

**Kl. 21:** Kućne ili kuhinjske sprave i posude (koji nijesu od dragocjenih metala ili sa presvlakama od njih); češljevi sunđeri; četke (izuzev kičica); materijali za pravljenje četki; artikli koji se koriste pri čišćenju; čelična vuna; neprerađeno ili poluprerađeno staklo (osim stakla koje se koristi u građevinarstvu); staklarija, porcelan i grnčarija i lončarija koja nije uključena u druge klase.

**Kl. 24:** Tekstil i tekstilni proizvodi koji nijesu obuhvaćeni drugim klasama; prekrivači za krevete i stolove.

**Kl. 27:** Tepisi, ćilimi, prostirke i otirači, linoleum i drugi materijali za pokrivanje podova; prekrivači za zidove (netekstilni).

**Kl. 28:** Igre i igračke; gimnastički i sportski artikli koji nijesu obuhvaćeni drugim klasama; ukrasi za jelke.

(111) **00190**

(210) Ž-2008-237

(181) **04. 07. 2018.**

(220) 04. 07. 2008.

(151) 24. 03. 2010.

(300)

04. 07. 2008.

(732) **VIRGIN ENTERPRISES LIMITED**, 120 Campden Hill Road, London, W8 7AR, (GB)

(740) Radulović Božidar, advokat, Jovana Tomaševića 9/III-1, Podgorica, (ME)

## VIRGIN

(540)

(550) I

(511) **Kl. 32:** Piva; piva tipa ale; piva tipa lager; voda; mineralne i gazirane vode; bezalkoholna pića; voćni napitci i voćni sokovi; sirupi i drugi preparati za pravljenje napitaka.

(111) **00191**

(210) Ž-2008-238

(181) **04. 07. 2018.**

(220) 04. 07. 2008.

(151) 24. 03. 2010.

(300)

04. 07. 2008.

(732) **VIRGIN ENTERPRISES LIMITED**, 120 Campden Hill Road, London, W8 7AR, (GB)

(740) Radulović Božidar, advokat, Jovana Tomaševića 9/III-1, Podgorica, (ME)



(540)

(550) I

(511) **Kl. 32:** Piva; piva tipa ale; piva tipa lager; voda; mineralne i gazirane vode; bezalkoholna pića; voćni napitci i voćni sokovi; sirupi i drugi preparati za pravljenje napitaka.

(111) **00192**(181) **08. 07. 2018.**

(210) Ž-2008-244

(220) 08. 07. 2008.

(151) 24. 03. 2010.

(300) Ž- 2008/1190 12. 05. 2008. RS

(732) **Four Seasons Hotels (Barbados) Ltd.**, A Barbados Company, Chancery House, High Street, Bridgetown, Barbados, West Indies, (BB)

(740) Čejović Vladimir, advokat, Jovana Tomaševića 21, Podgorica, (ME)

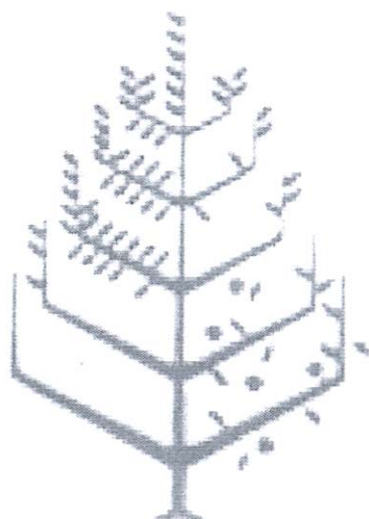

(540)

(550) I

(511) **Kl. 35:** Vođenje poslova, poslovno upravljanje, kancelarijski poslovi, usluge nabavke, vođenje poslova za druge uključujući pregovaranje i zaključivanje komercijalnih transakcija, priprema ugovora za kupovinu i prodaju proizvoda i usluga, pružanje informacija o proizvodima i uslugama, snabdjevačima i poslovima, usluge maloprodajnih radnji; vođenje hotela za druge, upravljanje hotelima, obezbjeđivanje objekata za izložbe (administrativne), rasturanje oglasa, direktno oglašavanje putem pošte, pružanje usluga poslovnih centara.

**Kl. 36:** Razvoj, kupovina, prodaja, finansiranje, upravljanje, operacije, izdavanje i brokerske usluge u vezi sa stanovima, stambenim zgradama, nekretninama sa vremenski limitiranim vlasništvom, trgovinskim centrima i objektima i povoljnostima s tim u vezi; razmjena povoljnosti u vezi sa tim; razmjena ugovora za nepokretnosti, uključujući nepokretnosti sa vremenski

limitiranim vlasništvom i druga imanja sa periodičnim vlasništvom.

- Kl. 39:** Usluge u vezi sa izdavanjem brodova, organizacijom krstarenja, upravljanjem marinama; upravljanjem turističkim kancelarijama i putničkim agencijama; organizovanje tura; pratnja putnika, transport putnika; upravljanje garažama, izdavanje prostora za parkiranje, parking za automobile; uključujući, ali ne ograničavajući se na usluge brodova za krstarenja.
- Kl. 41:** Obezbjedivanje objekata za rekreaciju, zabavu i sport; bioskopske, pozorišne, koncertne i druge usluge u vezi sa zabavom; obezbjeđivanje gimnastičkih prostorija i prostorija za zdravstvene klubove i aktivnosti u vezi sa njima; usluge umjetničkih galerija; obezbjeđivanje kazino objekata; obezbjeđivanje objekata za obrazovanje i predavanja, i usluge obuke.
- Kl. 43:** Hotelske i odmarališne usluge, usluge rezervacije hotela, restoranske usluge.
- Kl. 44:** Usluge banja.

(111) **00193**

(181) **08. 07. 2018.**

(210) Ž-2008-245

(220) 08. 07. 2008.

(151) 24. 03. 2010.

(300) Ž- 2008/1189

12. 05. 2008.

RS

(732) **Four Seasons Hotels (Barbados) Ltd.**, A Barbados Company, Chancery House, High Street, Bridgetown, Barbados, West Indies (BB)

(740) Čejović Vladimir, advokat, Jovana Tomaševića 21, Podgorica, (ME)

## FOUR SEASONS

(540)

(550) I

- (511) **Kl. 35:** Vođenje poslova, poslovno upravljanje, kancelarijski poslovi, usluge nabavke, vođenje poslova za druge uključujući pregovaranje i zaključivanje komercijalnih transakcija, priprema ugovora za kupovinu i prodaju proizvoda i usluga, pružanje informacija o proizvodima i uslugama, snabdjevačima i poslovima, usluge maloprodajnih radnji; vođenje hotela za druge, upravljanje hotelima, obezbjeđivanje objekata za izložbe (administrativne), rasturanje oglasa, direktno oglašavanje putem pošte, pružanje usluga poslovnih centara.
- Kl. 36:** Razvoj, kupovina, prodaja, finansiranje, upravljanje, operacije, izdavanje i brokerske usluge u vezi sa stanovima, stambenim zgradama, nekretninama sa vremenski limitiranim vlasništvom, trgovinskim centrima i objektima i povoljnostima s tim u vezi; razmjena povoljnosti u vezi sa tim; razmjena ugovora za nepokretnosti, uključujući nepokretnosti sa vremenski limitiranim vlasništvom i druga imanja sa periodičnim vlasništvom.
- Kl. 39:** Usluge u vezi sa izdavanjem brodova, organizacijom krstarenja, upravljanjem marinama; upravljanjem turističkim kancelarijama i putničkim agencijama; organizovanje tura; pratnja putnika, transport putnika; upravljanje garažama, izdavanje prostora za parkiranje, parking za automobile; uključujući, ali ne ograničavajući se na usluge brodova za krstarenja.
- Kl. 41:** Obezbjedivanje objekata za rekreaciju, zabavu i sport; bioskopske, pozorišne, koncertne i druge usluge u vezi sa zabavom; obezbjeđivanje gimnastičkih prostorija i prostorija za zdravstvene klubove i aktivnosti u vezi sa njima; usluge umjetničkih galerija; obezbjeđivanje kazino objekata; obezbjeđivanje objekata za obrazovanje i predavanja, i usluge obuke.
- Kl. 43:** Hotelske i odmarališne usluge, usluge rezervacije hotela, restoranske usluge.
- Kl. 44:** Usluge banja.

- (111) **00194** (181) **24. 06. 2018.**  
 (210) Ž-2008-147 (220) 24. 06. 2008.  
 (151) 24. 03. 2010.  
 (300) 566531 29. 10. 2007. CH  
 (732) **American-Cigarette Company (Overseas) Limited**, Zaehlerweg 4, Zug 6300 (CH)  
 (740) Popović Miladin, advokat, Đoka Miraševića 21/III, Podgorica, (ME)

## Balade au Parc

- (540)  
 (550) I  
 (511) **Kl. 34:** Cigarete; duvan; proizvodi od duvana; upaljači; šibice; artikli za pušače.

- (111) **00195** (181) **20. 06. 2018.**  
 (210) Ž-2008-121 (220) 20. 06. 2008.  
 (151) 06. 04. 2010.  
 (300) 307 18 063.8/38 15. 03. 2007. DE  
 (732) **Deutsche Telekom AG**, Friedrich-Ebert-Allee 140 53113 Bonn, (DE)  
 (740) Popović Miladin, advokat, Đoka Miraševića 21/III, Podgorica, (ME)

## Call & Surf Start

- (540)  
 (550) I  
 (511) **Kl. 09:** Aparati i instrumenti naučni, pomorski, geodetski, fotografski, kinematografski, optički, za vaganje, mjerenje signalizaciju, kontrolu (inspekciju), spasavanje i nastavu; aparati i instrumenti za provođenje, prekid, transformaciju, akumulaciju, regulisanje i kontrolu elektriciteta; aparati za snimanje, prenos, obradu i reprodukovanje zvuka, slike ili podataka; magnetni nosioci podataka, automatske mašine i mehanizmi za aparate koji se pokreću novcem ili žetonom; računске mašine, oprema za obradu podataka i kompjuteri; snimljeni i nesnimljeni nosači podataka (koji su uključeni u klasu 09); kompjuterski programi (sačuvani); elektronski sačuvani podaci (koji se mogu daunlodovati); elektronske publikacije (koje se mogu daunlodovati).  
**Kl. 16:** Štampane stvari; fotografije; kancelarijski rekviziti (izuzev namještaja); materijal za nastavu i obuku (osim aparata).  
**Kl. 35:** Oглаšavanje; vođenje poslova; poslovno upravljanje; skupljanje, sistematizacija, obrada i ekonomska analiza podataka i informacija u kompjuterskim bazama podataka; usluge pro-

daje na malo (takođe putem internata i drugih komunikacionih mreža) u vezi sa proizvodima u klasama 09 i 16.

- Kl. 36:** Osiguranje; finansijski poslovi; novčani (monetarni) poslovi; poslovi vezani za nepokretnosti.
- Kl. 38:** Telekomunikacione usluge, usluge informacionih agencija; usluge iznajmljivanja telekomunikacione opreme; usluge informisanja u oblasti telekomunikacija.
- Kl. 42:** Naučne i tehnološke usluge i istraživanje i projektovanje u vezi navedenih usluga; usluge industrijske analize i istraživanja; projektovanje i razvoj kompjuterskog hardvera, softvera i baza podataka; usluge podrške softvera; usluge tehničkog savjetovanja; usluge čuvanja elektronskih baza podataka; usluge iznajmljivanja vezane za opremu za obradu podataka i kompjutere; usluge dizajniranja web sajta za druge.

(111) **00196**

(181) **20. 06. 2018.**

(210) Ž-2008-122

(220) 20. 06. 2008.

(151) 06. 04. 2010.

(300) 307 18 060.3/38 15. 03. 2007. DE

(732) **Deutsche Telekom AG**, Friedrich-Ebert-Allee 140, 53113 Bonn, (DE)

(740) Popović Miladin, advokat, Đoka Miraševića 21/III, Podgorica, (ME)

## Call & Surf Comfort

(540)

(550) I

- (511) **Kl. 9:** Aparati i instrumenti naučni, pomorski, geodetski, fotografski, kinematografski, optički, za vaganje, mjerenje signalizaciju, kontrolu (inspekciju), spasavanje i nastavu; aparati i instrumenti za provođenje, prekid, transformaciju, akumulaciju, regulisanje i kontrolu elektriciteta; aparati za snimanje, prenos, obradu i reprodukovanje zvuka, slike ili podataka; magnetni nosioci podataka, automatske mašine i mehanizmi za aparate koji se pokreću novcem ili žetonom; računске mašine, oprema za obradu podataka i kompjuteri; snimljeni i nesnimljeni nosači podataka (koji su uključeni u klasu 09); kompjuterski programi (sačuvani); elektronski sačuvani podaci (koji se mogu daunlodovati); elektronske publikacije (koje se mogu daunlodovati).
- Kl. 16:** Štampane stvari; fotografije; kancelarijski rekviziti (izuzev namještaja); materijal za nastavu i obuku (osim aparata).
- Kl. 35:** Oglašavanje; vođenje poslova; poslovno upravljanje; skupljanje, sistematizacija, obrada i ekonomska analiza podataka i informacija u kompjuterskim bazama podataka; usluge prodaje na malo (takođe putem interneta i drugih komunikacionih mreža) u vezi sa proizvodima u klasama 09 i 16.
- Kl. 36:** Osiguranje; finansijski poslovi; novčani (monetarni) poslovi; poslovi vezani za nepokretnosti.
- Kl. 38:** Telekomunikacione usluge, usluge informacionih agencija; usluge iznajmljivanja telekomunikacione opreme; usluge informisanja u oblasti telekomunikacija.
- Kl. 42:** Naučne i tehnološke usluge i istraživanje i projektovanje u vezi navedenih usluga; usluge industrijske analize i istraživanja; projektovanje i razvoj kompjuterskog hardvera, softvera i baza podataka; usluge podrške softvera; usluge tehničkog savjetovanja; usluge čuvanja

elektronskih baza podataka; usluge iznajmljivanja vezane za opremu za obradu podataka i kompjutere; usluge dizajniranja web sajta za druge.

- 
- (111) **00197** (181) **20. 06. 2018.**  
 (210) Ž-2008-130 (220) 20. 06. 2008.  
 (151) 06. 04. 2010.  
 (300) 307 75 618.1/38 20. 11. 2007. DE  
 (732) **Deutsche Telekom AG**, Friedrich-Ebert-Allee 140, 53113 Bonn (DE)  
 (740) Popović Miladin, advokat, Đoka Miraševića 21/III, Podgorica, (ME)

## T-Point

- (540)  
 (550) I  
 (511) **Kl. 09:** Aparati i instrumenti naučni, pomorski, geodetski, fotografski, kinematografski, optički, za vaganje, mjerenje, signalizaciju, kontrolu (inspekciju), spasavanje i nastavu; aparati i instrumenti za provođenje, prekid, transformaciju, akumulaciju, regulisanje ili kontrolu električne energije; aparati za snimanje, prenos, obradu i reprodukovanje zvuka, slika ili podataka; magnetni nosioci podataka, automatske mašine i mehanizmi za aparate koji se pokreću novcem ili žetonom; računске mašine, oprema za obradu podataka i kompjuteri; snimljeni i nesnimljeni nosioci podataka (koji su uključeni u klasu 09); kompjuterski programi (sačuvani); elektronski snimljeni podaci (koji se mogu daunlodovati); elektronske publikacije (koje se mogu daunlodovati).  
**Kl. 35:** Oglašavanje; vođenje poslova; poslovno upravljanje; skupljanje, sistematizacija, kompilacija i ekonomsko analiziranje podataka i informacija u kompjuterskim bazama podataka; usluge maloprodaje (takođe putem interneta i drugih komunikacionih mreža), koje se odnose na robe iz klasa 09 i 16.  
**Kl. 38:** Telekomunikacije; usluge novinskih agencija; iznajmljivanje telekomunikacione opreme; usluge informisanja o telekomunikacijama.  
**Kl. 42:** Naučne i tehnološke usluge i istraživanja i projektovanja u vezi sa navedenim uslugama; usluge industrijske analize i istraživanja; projektovanje i razvoj kompjuterskog hardvera, softvera i baza podataka; održavanje softvera; tehničke konsultacije; usluge elektronskog čuvanja podataka; iznajmljivanje opreme za obradu podataka; dizajn veb-sajtova za druge.

- 
- (111) **00198** (181) **23. 06. 2018.**  
 (210) Ž-2008-134 (220) 23. 06. 2008.  
 (151) 06. 04. 2010.  
 (300) 23. 06. 2008.  
 (732) **VINDIJA d.d.**, Međimurska 6, HR-42000 Varaždin, (HR)  
 (740) Radulović Božidar, advokat, Jovana Tomaševića 9/III-1, Podgorica, (ME)



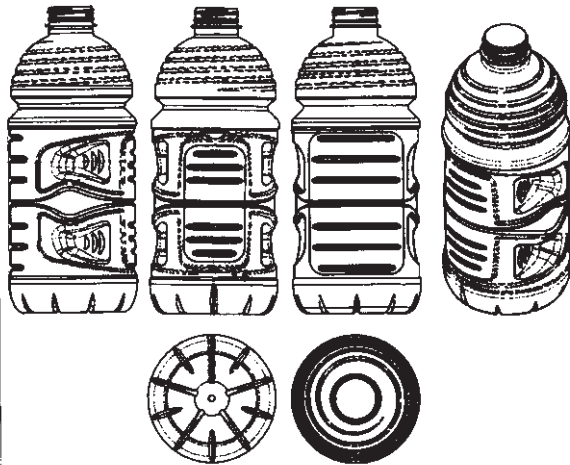

(540)

(550) I i T

(511) **Kl. 29:** Meso, riba, perad i divljač; mesni ekstrakti; konzervisano, sušeno i kuvano voće i povrće; hladetina (želei), džemovi, kompoti; jaja, mlijeko i mliječni proizvodi; jestiva ulja i masti.

**Kl. 32:** Pivo, mineralne i gazirane vode te ostala bezalkoholna pića; voćni napitci i voćni sokovi; sirupi i ostali preparati za pripremanje napitaka.

(111) **00199**

(210) Ž-2008-137

(181) **24. 06. 2018.**

(220) 24. 06. 2008.

(151) 06. 04. 2010.

(300)

24. 06. 2008.

(732) **GRUPPO LEPETIT S.r.l.**, Viale Luigi Bodio 37/b, 20158 Milano (IT)

(740) Popović Miladin, advokat, Đoka Miraševića 21/III, Podgorica, (ME)

## RIFINAH

(540)

(550) I

(511) **Kl. 5:** Farmaceutski proizvodi.(111) **00200**

(210) Ž-2008-188

(181) **30. 06. 2018.**

(220) 30. 06. 2008.

(151) 06. 04. 2010.

(300)

30. 06. 2008.

(732) **Ricoh Company LTD**, 3-6. 1-Chome, Naka-Magome, Ohta-Ku, Tokyo (JP)

(740) Čupić Branislav, advokat, Svetozara Markovića 19, Podgorica, (ME)

# RICOH

(540)

(550) I

(511) **Kl. 41:** Dresiranje životinja; iznajmljivanje filmskih projektora i pribora; filmski studiji; fizička kultura; iznajmljivanje scenske opreme za predstave; obezbjeđivanje rekreacione opreme; radiofonska zabavna muzika; objavljivanje tekstova koje nijesu izjave za javnost; poučavanje; iznajmljivanje zvučnih zapisa; iznajmljivanje kinematografskih filmova; iznajmljivanje filmova; produkcija filmova; objavljivanje libreta; iznajmljivanje radio i TV aparata; produkcija radio i TV programa; produkcija pozorišnih predstava; produkcija predstava; TV zabava; iznajmljivanje pozorišne scenografije; zoološki vrtovi; dečje jasle; praktična nastava (demonstriranje); usluge snimanja muzičkih zapisa; informacije o rekreaciji; iznajmljivanje opreme za ronjenje bez aparata; iznajmljivanje sportske opreme (izuzev vozila); iznajmljivanje stadiona; iznajmljivanje video rikordera; iznajmljivanje video traka; organizovanje i vođenje seminara; usluge sportskog kampa; organizovanje i vođenje simpozijuma; pravljenje rasporeda sportskih aktivnosti; proizvodnja filma na video traci; internati; organizovanje i vođenje radionica (obuka); završno sinhronizovanje; religiozno obrazovanje; iznajmljivanje audio opreme; iznajmljivanje opreme za osvjetljavanje pozornice ili TV studija; iznajmljivanje teniskih terena; iznajmljivanje video kamera; usluge pisanja skriptova (pozorišnih itd.); uređivanje video traka; uređivanje optičkih diskova; programiranje (raspoređivanje programa) na globalnoj računskoj mreži; obezbjeđivanje računarske igrice kojoj korisnici mogu pristupiti preko mreže; obezbjeđivanje opreme za izložbe; usmjeravanje na profesiju; novinarske usluge; prevođenje; tumačenje jezika znakova; snimanje na video traku; mikrofilmovanje; fotografski izvještaji.

(111) **00201**

(210) Ž-2008-233

(181) **03. 07. 2018.**

(220) 03. 07. 2008.

(151) 06. 04. 2010.

(300) Ž-2008/111 22. 01. 2008. RS

(732) **Sbarro, Inc (Corporation of New York, USA)**, 401 Broadhollow Road, Melville, New York 11747 (US)

(740) Popović Miladin, advokat, Đoka Miraševića 21/III, Podgorica, (ME)

# SBARRO

(540)

(550) I

(511) **Kl. 43:** Restoranske usluge; restoranske usluge tipa „za ponijeti“.

(111) **00202** (181) **08. 07. 2018.**

(210) Ž-2008-246

(220) 08. 07. 2008.

(151) 06. 04. 2010.

(300)

08. 07. 2008.

(732) **PPG Industries Ohio, Inc.**, 3800 West 143rd Street, Cleveland, OH44111, (US)

(740) Čejović Vladimir, advokat, Jovana Tomaševića 21, Podgorica, (ME)

## QUICKLINE

(540)

(550) I

(511) **Kl. 02:** Materijali za premazivanje u obliku boja.

(111) **00203** (181) **10. 06. 2018.**

(210) Ž-2008-53

(220) 10. 06. 2008.

(151) 08.04.2010.

(300)

10. 06. 2008.

(732) **Ponte Vecchio Gioielli S.r.l.**, Via delle Fonti 8B, Badia a Settimo-Scandicci (Firenze), (IT)

(740) Čupić Branislav, advokat, Svetozara Markovića 19, Podgorica, (ME)



**PONTE VECCHIO  
GIOIELLI**

(540)

(550) I

(591) Crno-bijela

(511) **Kl. 14:** Dragocjeni metali i njihove legure i proizvodi od dragocjenih metala ili sa prevlakom od njih, koji nijesu uključeni u druge klase; nakit, drago kamenje; časovničarski i hronometrijski instrumenti.

(111) **00204** (181) **30. 06. 2018.**

(210) Ž-2008-219

(220) 30. 06. 2008.

(151) 08. 04. 2010.

(300) Ž-2008/578

17. 03. 2008.

RS

(732) **Vlasinka d.o.o.**, Batajnički drum 14-16, Beograd, (RS)

(740) Popović Miladin, advokat, Đoka Miraševića 21/III, Podgorica, (ME)

# ROSA EMOTION

(540)

(550) I

(511) **Kl. 32:** Piva; mineralne i sodne vode i druga bezalkoholna pića; pića od voća i voćni sokovi; sirupi i drugi preparati za proizvodnju pića.

(111) **00205**

(210) Ž-2008-241

(181) **07. 07. 2018.**

(220) 07. 07. 2008.

(151) 08. 04. 2010.

(300)

07. 07. 2008.

(732) **PREDUZEĆE ZA PROIZVODNJU I PROMET VODE "VLASINKA" d.o.o.**, Batajnički drum 14-16, Belgrade – Zemun, (RS)

(740) Popović Miladin, advokat, Đoka Miraševića 21/III, Podgorica, (ME)



(540)

(550) I

(591) Plava, bijela, roza.

(511) **Kl. 32:** Piva; mineralne i sodne vode i druga bezalkoholna pića; voćna pića i voćni sokovi; sirupi i drugi preparati za pravljenje pića.

(111) **00206**

(210) Ž-2008-242

(181) **07. 07. 2018.**

(220) 07. 07. 2008.

(151) 08. 04. 2010.

(300)

07. 07. 2008.

(732) **PREDUZEĆE ZA PROIZVODNJU I PROMET VODE "VLASINKA" d.o.o.**, Batajnički drum 14-16, Belgrade – Zemun, (RS)

(740) Popović Miladin, advokat, Đoka Miraševića 21/III, Podgorica, (ME)



(540)

(550) I

(591) Zelena, bijela, crvena.

(511) **Kl. 32:** Piva; mineralne i sodne vode i druga bezalkoholna pića; voćna pića i voćni sokovi; sirupi i drugi preparati za pravljenje pića.(111) **00207**(181) **11. 07. 2018.**

(210) Ž-2008-263

(220) 11. 07. 2008.

(151) 08. 04. 2010.

(300) Ž-2008/396

27. 02. 2008.

RS

(732) **Zorluteks Tekstil Ticaret ve Sanayi Anonim Sirketi**, Vasif Çinar Cad.No:91 Sultanhamam, Eminönü İSTANBUL, (TR)

(740) Popović Miladin, advokat, Đoka Miraševića 21/III, Podgorica, (ME)



(540)

(550) I

(511) **Kl. 20:** Namještaj napravljen od raznih vrsta materijala. Dušeci za krevet, dušek na opruge, jastuci, vazdušni kreveti i jastuci koji nijesu za medicinsku upotrebu, vreće za spavanje za kampovanje, kreveti na naduvavanje. Ogledala. Košnice, vještačko saće i štapići od voska. Nosiljke za bebe, ogradica za djecu, kolijevke, dubak. Table, slike, ramovi za slike, identifikacione kartice, narukvice sa imenom, identifikacione pločice, etikete napravljene od drveta ili sintetičkog materijala, kase, kante, burad, ambalaže za tečnosti, drvene kutije, ambalaže za svrhe transporta, sanduci, palete za nošenje, ventili, slavine za burad od drveta ili sintetičkog materijala. Ručke, držači, drške, dugmad od drveta ili sintetičkog materijala za alat i

opremu; štikaljke za odjeću, čepovi i poklopci za flaše, zakivci, ekseri, reze, utikači, spajalice, isprave za kablove; Vješalice za odjeću (sa stalkom, fiksirajuće), i torbe. Vinjete i dekorativni elementi od drveta, voska, plastike ili gipsa uključeni u ovu klasu. Korpe, korpe za pecanje. Kućice za pse, legla i kreveti za domaće životinje. Pokretne merdevine i pokretne stepenice napravljene od drveta ili sintetičkog materijala. Ugrađeno pokućstvo, namještaj i djelovi namještaja, instalacije za prozore i vrata, otvarajući-zatvarajući mehanizmi, brave, od kojih je sve napravljeno od drveta ili sintetičkog materijala. Trakaste zavjese od bambusa, roletne na cilindru, trakaste zavjese, perlaste zavjese za dekoraciju.

- Kl. 23:** Upreden konac za tekstilne svrhe; konac za šivenje, vez i pletenje, pamučni konac, savitljivi konac.
- Kl. 24:** Tkane ili netkane tkanine. Tekstilni proizvodi za kućnu upotrebu (uključujući i zastave, signalne zastavice i maramice).
- Kl. 25:** Garderoba za kućnu upotrebu i spoljašnju napravljena od raznih vrsta materijala (izuzev zaštitne odjeće), čarape. Obuća. Pokrivači za glavu.
- Kl. 26:** Čipka i vez (aplikacije), vezena čipka, vez u obliku vijenca, uska odjeća, vrpce i trake, gajtani, gaze, gotova pisma i brojevi, štitnici, pokazatelji čina, postave napravljene od tekstila za odjeću. Dugmad, kopče i petlje, prstenje, rajsferšlusi za odjeću, šnale za cipele i kaiševе, nitne, ljepljive trake, čipke, čiode, igle, igle za šivenje, igle za šivaće strojeve, igle sa kukicom za heklanje i igle za pletenje, kutije za igle i držači za igle. Vještačko cvijeće, vještačko voće. Vještačka kosa, pribor za kosu.
- Kl. 27:** Tepisi, ćilimi, staze za hodnike. Mušeme, vještačka trava, linoleumi za opremanje. Jastučići za sport. Prekrivke za zid koje nijesu od tekstila; tapete.
- Kl. 35:** Usluge vezane za oglašavanje, reklamiranje i odnose sa javnošću (uključujući usluge organizovanja izložbi i sajмова u komercijalne i reklamne svrhe); Usluge vezane za kancelarijsko poslovanje; vođenje poslova, poslovno upravljanje i konsalting u vezi sa ovim uslugama (uključujući knjigovodstvene usluge); Usluge agencija za uvoz-izvoz; Usluge ekspertize za komercijalne i industrijske proizvode; usluge organizovanja i vođenja aukcija; Usluge sakupljanja različitih vrsta proizvoda u korist drugih (uključujući transport) omogućavajući potrošačima da pregledaju i kupe ove proizvode (putem maloprodaje, veleprodaje, elektronskih medija, kataloga i drugih sličnih načina).

(111) **00208**

(210) Ž-2008-283

(181) **17. 07. 2018.**

(220) 17. 07. 2008.

(151) 08. 04. 2010.

(300)

17. 07. 2008.

(732) **KAYABA INDUSTRY CO., LTD. (KAYABA KOGYO KABUSHIKI KAISHA) A JAPANESE CORPORATION**, WORLD TRADE CENTER BLDG., 4-1, HAMAMATSU-CHO 2-CHOME, MINATO-KU, TOKYO, (JP)

(740) Ćupić Branislav, advokat, Svetozara Markovića 19, Podgorica, (ME)



(540)

(550) I

(511) **Kl. 4:** Mineralna ulja i masti za industrijsku upotrebu (ne za gorivo); nemineralna ulja i masti za industrijsku upotrebu (ne za gorivo).

(111) **00209** (181) **20. 06. 2018.**

(210) Ž-2008-116

(220) 20. 06. 2008.

(151) 19. 04. 2010.

(300)

20. 06. 2008.

(732) **"GINTASMONT INVESTMENT CONSTRUCTION AND TRADE" A.D. PODGORICA**, Njegoševa br. 6, Podgorica, (ME)

(740) MEDIA DOO PODGORICA, Njegoševa br. 6, Podgorica, (ME)



(540)

(550) I

(591) Bijela i zelena

(511) **Kl. 36:** Upravljanje nekretninama (usluge rukovoditelja zgrada, to jest usluge iznajmljivanja, procjene nekretnina ili usluge davalaca novca).

**Kl. 37:** Izgradnja i popravka (usluge izgradnje zgrada, nadziranje građevinskog materijala, popravke, to jeste usluge obnavljanja bilo kojeg dotrajalog, oštećenog ili djelimično razrušenog objekta).

(111) **00210** (181) **18. 07. 2018.**

(210) Ž-2008-294

(220) 18. 07. 2008.

(151) 19. 04. 2010.

(300) Ž-2007/1878

20. 08. 2007.

RS

(732) **Home Box Office, Inc.**, 1100 Avenue of the Americas, New York, New York 10036, (US)

**Worldwide Pants Incorporated**, 1697 Broadway, New York, New York 10019, (US)

(740) Popović Miladin, advokat, Đoka Miraševića 21/III, Podgorica, (ME)

## EVERYBODY LOVES RAYMOND

(540)

(550) I

(511) **Kl. 9:** Aparati i instrumenti naučni, pomorski, geodetski, električni, fotografski, kinematografski, optički, za vaganje, mjerenje, signalizaciju, kontrolu (inspekciju), spasavanje i nastavu; aparati za snimanje, prenos i reprodukovanje zvuka ili slike; magnetni nosici podataka, diskovi za snimanje; automatske mašine i mehanizmi za aparate koji se pokreću novcem ili žetonom; registar kase, računске mašine, oprema za obradu podataka i kompjuteri; aparati za gašenje požara.

**Kl. 41:** Obrazovne usluge; pripremanje obuke; razonoda; sportske i kulturne aktivnosti.

---

(111) **00211** (181) **18. 07. 2018.**  
(210) Ž-2008-292 (220) 18. 07. 2008.  
(151) 19. 04. 2010.  
(300) Ž-2007/1221 28. 05. 2007. RS  
(732) **Alza Corporation**, 1900 Charleston Road Mountain View, California 94043, (US)  
(740) Radulović Božidar, advokat, Jovana Tomaševića 9/III-1, Podgorica, (ME)

## CAELYX

(540)  
(550) I  
(511) **Kl. 5:** Farmaceutski proizvodi i preparati za tretiranje kancera.

---

(111) **00212** (181) **18. 07. 2018.**  
(210) Ž-2008-291 (220) 18. 07. 2008.  
(151) 19. 04. 2010.  
(300) Ž-2008/900 11. 04. 2008. RS  
(732) **ColBar LifeScience Ltd.**, 9 Hamenofim St. Tower A P.O.B. 12206 Herzliya 46733, (IL)  
(740) Radulović Božidar, advokat, Jovana Tomaševića 9/III-1, Podgorica, (ME)

## OSSIX PLUS

(540)  
(550) I  
(511) **Kl. 10:** Regenerativna membrana za upotrebu u oblasti stomatologije.

---

(111) **00213** (181) **18. 07. 2018.**  
(210) Ž-2008-290 (220) 18. 07. 2008.



(151) 19. 04. 2010.

(300) Ž-2008/901 11. 04. 2008. RS

(732) **ColBar LifeScience Ltd.**, 9 Hamenofim St. Tower A P.O.B. 12206 Herzliya 46733, (IL)

(740) Radulović Božidar, advokat, Jovana Tomaševića 9/III-1, Podgorica, (ME)

**OSSIX**

(540)

(550) I

(511) **Kl. 10:** Regenerativna membrana za upotrebu u oblasti stomatologije.(111) **00214**(181) **17. 07. 2018.**

(210) Ž-2008-284

(220) 17. 07. 2008.

(151) 19. 04. 2010.

(300) 17. 07. 2008.

(732) **British American Tobacco (Brands) Inc.**, 2711 Centerville Road, Suite 300, Wilmington, Delaware 19808, (US)

(740) Popović Miladin, advokat, Đoka Miraševića 21/III, Podgorica, (ME)



(540)

(550) I

(511) **Kl. 34:** Cigarete; duvan; proizvodi od duvana; upaljači; šibice; artikli za pušače, filteri za cigarete.(111) **00215**(181) **30. 06. 2018.**

(210) Ž-2008-220

(220) 30. 06. 2008.

(151) 19. 04. 2010.

(300)

30. 06. 2008.

(732) **Honeywell International Inc., (A Delaware corporation)**, 101 Columbia Road, Morristown, New Jersey, 07962, (US)

(740) Čejović Vladimir, advokat, Jovana Tomaševića 21, Podgorica, (ME)

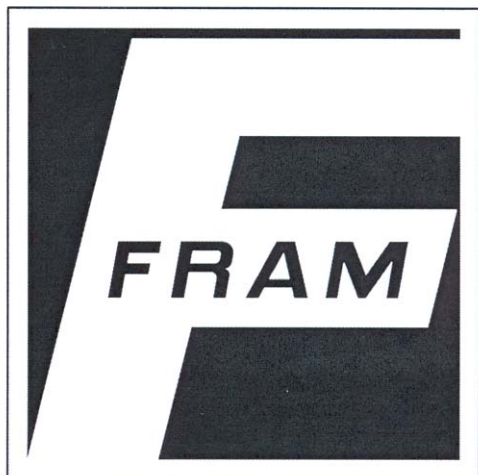

(540)

(550) I

(591) Crna i bijela

(511) **Kl. 12:** Filteri za vazduh; filteri za ulje; filteri za gorivo; filter kertridži; djelovi za motore i oprema za gore spomenutu robu.(111) **00216**(181) **17. 07. 2018.**

(210) Ž-2008-285

(220) 17. 07. 2008.

(151) 26. 04. 2010.

(300) Ž-2006/295

08. 02. 2006.

RS

(732) **T-Mobile International AG&Co.KG**, Landgrabenweg 151, 53227 Bonn (DE)

(740) Popović Miladin, advokat, Đoka Miraševića 21/III, Podgorica, (ME)

## HomePhone

(540)

(550) I

(511) **Kl. 9:** Aparati i instrumenti električni, elektronski, optički, za vaganje, mjerenje, signalizaciju, kontrolu (inspekciju) i nastvu (koji su uključeni i klasu 09); aparati za snimanje, prenos,

proizvodnju i reprodukovanje zvuka, slika ili podataka; mašinski-čitljivi nosači podataka; automatske mašine i mehanizmi za aparate koji se pokreću novcem ili žetonom; registar kase, računске mašine, oprema za obradu podataka i kompjuteri.

**Kl. 16:** Hartija, karton i proizvodi od njih (uključeni u klasu 16); štampane stvari; štampane i/ili žigosane, frankirane karte izrađene od kartona ili plastike; knjigovezački materijal; fotografije; kancelarijski materijal; ljepila za kancelarijske ili kućne upotrebe; umjetnički materijali; kičice, četkice za boje i slikanje; pisaće mašine i kancelarijski rekviziti (osim namještaja); materijali za obuku i nastavu (osim aparata); plastični materijali za pakovanje (uključeni u klasu 16); štamparska slova; klišeji.

**Kl. 35:** Oglašavanje; vođenje poslova; poslovno upravljanje; kancelarijski poslovi.

**Kl. 36:** Osiguranje; finansijski poslovi; novčani (monetarni) poslovi; poslovi vezani za nepokretnosti.

**Kl. 38:** Telekomunikacije; distribucija i iznajmljivanje opreme za telekomunikacije, uključujući istu za radio i televiziju.

**Kl. 41:** Obrazovne usluge; pripremanje obuke, razonoda; sportske i kulturne aktivnosti; izdavanje i objavljivanje knjiga, časopisa i drugog štampanog materijala, kao i odgovarajućih elektronskih medija (uključujući CD-ROM i CD-I).

**Kl. 42:** Kompjutersko programiranje; dizajn i razvoj kompjuteskog hardvera i softvera; usluge baze podataka, naime, iznajmljivanje ili pristupno vrijeme za rad sa bazama podataka, kao i sakupljanje i isporuka podataka, vijesti i informacija; iznajmljivanje opreme za obradu podataka i kompjutera; projektovanje i planiranje telekomunikacione opreme, planiranje tehničkih projekata.

(111) **00217**

(210) Ž-2008-287

(181) **17. 07. 2018.**

(220) 17. 07. 2008.

(151) 26. 04. 2010.

(300) Ž-2007/2606 02. 11. 2007. RS

(732) **Deutsche Telekom AG**, Friedrich-Ebert-Allee 140, 53113 Bonn, (DE)

(740) Popović Miladin, advokat, Đoka Miraševića 21/III, Podgorica, (ME)

## TCG Group

(540)

(550) I

(511) **Kl. 9:** Aparati i instrumenti naučni, pomorski, geodetski, fotografski, kinematografski, optički, za vaganje, mjerenje, signalizaciju, kontrolu (inspekciju), spasavanje i nastavu; aparati i instrumenti za provođenje, prekid, transformaciju, akumulaciju, regulisanje ili kontrolu elektriciteta; aparati za snimanje, prenos, obradu i reprodukovanje zvuka, slika ili podataka; magnetni nosioci podataka, automatske mašine i mehanizmi za aparate koji se pokreću novcem ili žetonom; računске mašine, oprema za obradu podataka i kompjuteri; snimljeni i

nesnimljeni nosioci podataka (koji su uključeni u klasu 09); kompjuterski programi (snimljeni); elektronski sačuvani podaci (koji se mogu daunlodovati); elektronske publikacije (koje se mogu daunlodovati).

- Kl. 16:** Štampane stvari; fotografije; kancelarijski rekviziti (osim namještaja); materijali za obuku i nastavu (osim aparata).
- Kl. 35:** Oglašavanje; vođenje poslova; poslovno upravljanje; skupljanje, sistematizacija, kompilacija i ekonomska analiza podataka i informacija u kompjuterskim bazama podataka; maloprodajne usluge (takođe preko interneta i drugih komunikacijskih mreža), u vezi sa proizvodima u klasama 09 i 16.
- Kl. 36:** Osiguranje; finansijski poslovi; novčani poslovi; poslovi vezani za nepokretnosti.
- Kl. 37:** Građevinsko konstruisanje; instalacione usluge; popravka i održavanje kompjutera i telekomunikacijske opreme.
- Kl. 38:** Telekomunikacione usluge; usluge informacionih agencija; usluge iznajmljivanja telekomunikacione opreme; usluge informisanja u oblasti telekomunikacija.
- Kl. 42:** Naučne i tehnološke usluge i istraživanje i projektovanje u vezi sa navedenim uslugama; usluge undustrijske analize i istraživanja; projektovanje i razvoj kompjuterskog hardvera, softvera i baza podataka; usluge podrške softvera, usluge tehničkog savjetovanja; usluge čuvanja elektronskih baza podataka; usluge iznajmljivanja vezane za opremu za obradu podataka; usluge dizajniranja veb sajta za druge.
- Kl. 45:** Usluge licenciranja prava industrijske svojine.

(111) **00218**

(210) Ž-2008 - 299

(181) **21. 07. 2018.**

(220) 21. 07. 2008.

(151) 26. 04. 2010.

(300) Ž-2008/7

04. 01. 2008.

RS

(732) **Ford Motor Company**, One American Road, Dearborn, Michigan 48126, (US)

(740) Popović Miladin, advokat, Đoka Miraševića 21/III, Podgorica, (ME)

# B-MAX

(540)

(550) I

(511) **Kl. 12:** Automobili i djelovi za automobile, izuzev guma.

(111) **00219**

(210) Ž-2008-300

(181) **21. 07. 2018.**

(220) 21. 07. 2008.

(151) 26. 04. 2010.

(300) Ž-2008/68 16. 01. 2008. RS

(732) **Ford Motor Company**, One American Road, Dearborn, Michigan 48126, (US)

(740) Popović Miladin, advokat, Đoka Miraševića 21/III, Podgorica, (ME)

# C-MAX

(540)

(550) I

(511) **Kl. 12:** Automobili i oprema i djelovi za automobile, izuzev guma.

(111) **00220**

(210) Ž-2008-301

(181) **21. 07. 2018.**

(220) 21. 07. 2008.

(151) 26. 04. 2010.

(300) Ž-2008/1117 06. 05. 2008. RS

(732) **Ford Motor Company**, One American Road, Dearborn, Michigan 48126 (US)

(740) Popović Miladin, advokat, Đoka Miraševića 21/III, Podgorica, (ME)

# FORD

(540)

(550) I

(511) **Kl. 12:** Motorna vozila i djelovi i oprema za njih.

(111) **00221**

(210) Ž-2008- 302

(181) **21. 07. 2018.**

(220) 21. 07. 2008.

(151) 26. 04. 2010.

(300) Ž-2008/217 06. 02. 2008. RS

(732) **Ford Motor Company**, One American Road, Dearborn, Michigan 48126 (US)

(740) Popović Miladin, advokat, Đoka Miraševića 21/III, Podgorica, (ME)

# FORD C-MAX

(540)

(550) I

(511) **Kl. 12:** Motorna vozila, kao i djelovi i oprema za njih, isključujući gume(111) **00222**(181) **29. 07. 2018.**

(210) Ž-2008-324

(220) 29. 07. 2008.

(151) 26. 04. 2010.

(300)

29. 07. 2008.

(732) **Playboy Enterprises International, Inc.**, 680 North Lake Shore Drive, Chicago, Illinois 60611, (US)

(740) Čupić Branislav, advokat, Svetozara Markovića 19, Podgorica, (ME)

# FEMLIN

(540)

(550) I

(511) **Kl. 16:** Hartija, karton i proizvodi od njih, koji nijesu uključeni u druge klase; štampane stvari; knjigovezački materijal; fotografije; kancelarijski materijal; ljepila za upotrebu u kancelariji i domaćinstvu; umjetnički materijal; kičice; pisaće mašine i kancelarijski rekviziti (izuzev namještaja); materijali za obuku i nastavu (izuzev aparata); plastični materijali za pakovanje (koji nijesu uključeni u druge klase); karte za igru; štampana slova; klišeji; periodični časopisi, knjige, publikacije, magazini, poster, fotografije, čestitke, kancelarijski materijal, instrumenti i materijali za pisanje i crtanje, mastilo; mine, patrone i punjenja za pisanje i crtanje; jastuče za mastilo, stalci za olovke; kreda i table za pisanje sa kredom; marketi; korektori u obliku olovke i tečni korektori; penkala i hemijske olovke; penkala i hemijske olovke sa

rolerima; penkala i olovke u boji; kartice i sličice za razmjenu; karte za igranje; umjetični materijal, ljepila za kancelarijsku i kućnu upotrebu; kalendari, papirni podmetači, papirni stoljnaci.

- 
- (111) **00223** (181) **29. 07. 2018.**  
 (210) Ž-2008-325 (220) 29. 07. 2008.  
 (151) 26. 04. 2010.  
 (300) 29. 07. 2008.  
 (732) **Reckitt Benckiser N.V.**, Siriusdreef 14, 2132 WT Hoofddorp, (HL)  
 (740) Popović Miladin, advokat, Đoka Miraševića 21/III, Podgorica, (ME)

## MAX in 1

- (540)  
 (550) I  
 (511) **Kl. 3:** Preparati za pranje sudova, sredstva za ispiranje, preparati za izbjeljivanje i druge supstance za upotrebu u perionicama i za pranje sudova; preparati za veš za suvo čišćenje; sredstvo za čišćenje mašine za sudove, osvježivač i dezodorans; preparati za poliranje za kuhinju i staklariju; preparati za čišćenje, poliranje, ribanje i nagrizanje; preparati za čišćenje odvoda i cijevi; sredstva za uklanjanje kamenca; sredstva za uklanjanje rđe; preparati za čišćenje koji sprečavaju razvijanje mrlja i kamenca; sredstva za čišćenje tepiha; šamponi; deterđenti; sapuni; preparati za uklanjanje kalcijuma i kreča i preparati za uklanjanje kamenca za domaću upotrebu; fabrički omekšivači; preparati za perionice; aditivi za perionice; skrob za veš; plavilo za veš; preparati za uklanjanje mrlja; sva gore navedena roba sa ili bez dezinfekcione komponente.

- 
- (111) **00224** (181) **30. 06. 2018.**  
 (210) Ž-2008-207 (220) 30. 06. 2008.  
 (151) 26. 04. 2010.  
 (300) Ž-2004/551 21. 04. 2004. RS  
 (732) **BONGRAIN S.A., a French societe anonyme;** 42 rue Rieussec, 78220 Viroflay, (FR)  
 (740) Lutovac Branislav, advokat, Bulevar Ivana Crnojevića 93, Podgorica, (ME)

## VAJKREM

(540)

(550) I

(511) **Kl. 29:** Mliječni proizvodi u krem formi.

---

(111) **00225**

(210) Ž-2008-261

(181) **11. 07. 2018.**

(220) 11. 07. 2008.

(151) 26. 04. 2010.

(300)

11. 07. 2008.

(732) **Viacom International Inc.**, 1515 Broadway, New York, New York 10036, (US)

(740) Lutovac Branislav, advokat, Bulevar Ivana Crnojevića 93, Podgorica, (ME)

## JACKASS

(540)

(550) I

(511) **Kl. 9:** Zvuk, video snimanje podataka i aparati za reprodukciju i pohranjivanje, snimanje, prenos i reprodukciju zvuka i/ili slika; aparati za zabavu i igre koje koriste televizijski ekran ili video monitor; kompjuterski ili elektronički aparati za zabavu; mašine za igru i zabavu, ar-kadni tip video igara, samostalne mašine za video igre koje koriste CD ROM-ove, samostalne mašine za video igre, samostalne mašine za igru sa zvučnim izlazom električni i elektronički aparati za zabavu koji se pokreću na žetone ili kovane novčiće; kompjuterski softveri; kompjuterske igre; elektronske igre; video igre; CD ROM igre; audio izlazne igre; kertridži za kompjuterske video igre i video izlazne mašine za igre; kasete za kompjuterske igre; programi za kompjuterske igre; ploče, igrani i fotografski filmovi, filmovi sa pokretnim slikama i video trake; mp3 plejeri; digitalne kamere; mobilni telefoni i svi tipovi bežične opreme za mobilne telefone i dodatna oprema uključujući maske za mobilne telefone; melodije za telefone koje se daunlouduju, muzika, mp3, grafika, igre i video zapisi za aparate mobilne be-



žične komunikacije, bežična transmisija i aparati bežične komunikacije koji dozvoljavaju slanje i primanje zvučnih ili tekstualnih poruka sa drugih bežičnih aparata; naočare za sunce i naočare; magnetni nosači podataka koji sadrže slike i/ili zvuk; laserski diskovi; video diskovi; kompakt diskovi; CD ROM-ovi; CD-ovi; DVD-ovi; trake; videokasete; kertridži, kartice sadržaja filmovi; vijesti; sport i tv serije, dokumentarni filmovi, zabavne igre, animacije, koncerti i ostali performansi; nosači memorije; interaktivni kompakt diskovi i CD ROM-ovi; nosači za kasete i kompakt diskove; interaktivne elektroničke igre za korišćenje sa kompjuterima.

**Kl. 28:** Igre i stvari za igranje; društvene igre; sportski rekvizit, kao što je daska za surfanje; daska za jedrenje i oprema za sport i igre.

**Kl. 41:** Zabavne usluge; produkcija, priprema, prezentacija, distribucija i iznajmljivanje tv i radio programa i filmova, animirani filmovi i zvučni i video zapisi bez obzira na intarktivni medij, od kojih je internet; produkcija zabave uživo, produkcija televizijske zabave; tv programi muzičkog sadržaja; publikacije knjiga, magazina i periodičnih magazina; produkcija i iznajmljivanje edukacionih i istrukcionih materijala; trake za kompjuterske igre; zvučna i video snimanja; fonografska snimanja organizacija, produkcija i prezentacija za događaje edukacione, kulturne ili zabavne svrhe, kroz ili bez interaktivnog medija; organizacije, produkcija i prezentacija takmičenja, natječenja, igara, egzibicija, sportiskih performansi, emisije, emisije na putu, priređeni događaji, teatralne performanse, koncerti, događaji uživo sa učestovanjem publike, participirajući događaji; organizacija interaktivnih igara; zabava i edukacija; sve već pomenute usluge ponuđene preko globalne kompjuteske mreže i ostalih (interaktivnih) komunikacionih mreža, uključujući internet; usluge zabave u prirodi postojećeg tv programa; zabava kroz tv i internet; postojeći tv program u toku; usluge povezane sa zabavom kroz film, tv zabava i zabava uživo kroz performanse i emisije.

(111) **00226**

(210) Ž-2008-288

(181) **17. 07. 2018.**

(220) 17. 07. 2008.

(151) 26. 04. 2010.

17. 07. 2008.

(300)

(732) **NOVA BRANDS S.A.**; 14A, rue des Bains, L-1212 Luxembourg, (LU)

(740) Lutovac Branislav, advokat, Bulevar Ivana Crnojevića 93, Podgorica, (ME)



(540)

(550) I

(591) Plava, bež, braon

(511) **Kl. 5:** Hranljivi dodaci za upotrebu u medicini; dijetetske supstance prilagođene za upotrebu u medicini; hrana za bebe.

---

(111) **00227** (181) **31. 07. 2018.**  
(210) Ž-2008-331 (220) 31. 07. 2008.  
(151) 26. 04. 2010.  
(300) 31. 07. 2008.  
(732) **OTSUKA PHARMACEUTICAL CO., LTD.**, 2-9, Kanda-Tsukasamachi, Chiyoda-ku,  
Tokyo, (JP)  
(740) Popović Miladin, advokat, Đoka Miraševića 21/III, Podgorica, (ME)

## BUSULFEX

(540)  
(550) I  
(511) **Kl. 5:** Farmaceutski preparati.

---

(111) **00228** (181) **31. 07. 2018.**  
(210) Ž-2008-332 (220) 31. 07. 2008.  
(151) 26. 04. 2010.  
(300) 31. 07. 2008.  
(732) **OTSUKA PHARMACEUTICAL CO., LTD.**, 2-9, Kanda-Tsukasamachi, Chiyoda-ku,  
Tokyo (JP)  
(740) Popović Miladin, advokat, Đoka Miraševića 21/III, Podgorica, (ME)

## BUSILVEX

(540)  
(550) I  
(511) **Kl. 5:** Farmaceutski preparati.

(111) **00229**

(210) Ž-2008-258

(181) **10. 07. 2018.**

(220) 10. 07. 2008.

(151) 04. 05. 2010.

(300)

10. 07. 2008.

(732) **TDR d.o.o.**, Obala V. Nazora br. 1, 52210 Rovinj, (HR)

(740) Petar Vukotić, advokat, Novaka Miloševa 37/2, Podgorica, (ME)

**ADMIRAL**

(540)

(550) I

(511) **Kl. 34:** Duvan sirov i prerađen, proizvodi od duvana, cigare, cigarete, filter cigarete, cigarilosi i tompus cigare, zamjena za duvan koji nije u upotrebi u medicini, artikli za pušače koji nisu od plemenitih metala, šibice.(111) **00230**

(210) Ž-2008-262

(181) **11. 07. 2018.**

(220) 11. 07. 2008.

(151) 04. 05. 2010.

(300) 77/324937

08.11.2007.

US

(732) **The Burton Corporation**, 80 Industrial Parkway, Burlington, Vermont 05401, (US)

(740) Popović Miladin, advokat, Đoka Miraševića 21/III, Podgorica, (ME)



(540)

(550) I

(591) Crna i bijela.

(511) **Kl. 18:** Novčanici; torbe, odnosno, sportske torbe za sve namjene, vreće za stvari, torbe za lični prtljag, putne torbe, koferi, rančevi, ruksaci i torbe koje se nose oko struka.**Kl. 25:** Odjeća, odnosno, košulje, puloveri, kape, šeširi, jakne, pantalone, džemperu, pokrivala za glavu i obuća.(111) **00231**

(210) Ž-2008-308

(181) **22. 07. 2018.**

(220) 22. 07. 2008.

(151) 04. 05. 2010.

(300) Ž-2008/1791 15. 07. 2008. RS

(732) **Deutsche Telekom AG**, Friedrich-Ebert-Allee 140 53113 Bonn, (DE)

(740) Popović Miladin, advokat, Đoka Miraševića 21/III, Podgorica, (ME)

## T-Mobile SMS Messenger

(540)

(550) I

(511) **Kl. 9:** Aparati i instrumenti naučni, pomorski, geodetski, fotografski, kinematografski, optički, za vaganje, mjerenje, signalizaciju, kontrolu (inspekciju), spasavanje i nastavu; aparati i instrumenti za provođenje, prekid, transformaciju, akumulaciju, regulisanje ili kontrolu elektriciteta; aparati za snimanje, prenos, obradu i reprodukovanje zvuka, slike ili podataka; magnetni nosioci podataka, automatske mašine i mehanizmi za aparate koji se pokreću novcem ili žetonom; računске mašine, oprema za obradu podataka i kompjuteri; snimljeni i nesnimljeni nosači podataka (koji su uključeni u klasu 09); kompjuterski programi (sačuvani); elektronski snimljeni podaci (koji se mogu daunlodovati); elektronske publikacije (koje se mogu daunlodovati).

**Kl. 16:** Štampane stvari; fotografije; kancelarijski rekviziti (izuzev namještaja); materijali za obuku i nastavu (izuzev aparata).

**Kl. 35:** Oglašavanje; vođenje poslova; poslovno upravljanje; sakupljanje, sistematizacija, uređivanje i ekonomska analiza podataka i informacija u kompjuterskim bazama podataka; maloprodajne usluge (takođe preko interneta ili drugih komunikacionih mreža), u vezi sa robom navedenom u klasi 09 i 16.

**Kl. 36:** Osiguranje; finansijski poslovi; novčani (monetarni) poslovi; poslovi vezani za nepokretnosti.

**Kl. 38:** Telekomunikacije; usluge novinskih agencija; iznajmljivanje telekomunikacione opreme; informacije u vezi telekomunikacija.

**Kl. 42:** Naučne i tehnološke usluge i istraživanje i projektovanje u vezi navedenih usluga; usluge industrijske analize i istraživanja; projektovanje i razvoj kompjuterskog hardvera, softvera i baza podataka; održavanje softvera; tehničko savjetovanje; usluge čuvanja elektronskih podataka; iznajmljivanje opreme za obradu podataka; projektovanje veb stranica za druge; licenciranje prava industrijske svojine.

(111) **00232**(181) **31. 07. 2018.**

(210) Ž-2008-334

(220) 31. 07. 2008.

(151) 04. 05. 2010.

(300) Ž-2006/2979 28.12. 2006. RS

(732) **ARNOLDO MONDADORI EDITORE SpA**, Via Bianca di Savoia 12, 20100 Milano, (IT)

(740) Popović Miladin, advokat, Đoka Miraševića 21/III, Podgorica, (ME)

Easy  
CHIC

(540)

(550) I

(511) **Kl. 9:** Električni i elektronski aparati i instrumenti, naučni instrumenti, radio, fotografski, kinematografski, optički aparati, aparati za mjerenje, signalizaciju, kontrolu (inspekciju) i nastavu, softver koji je prethodno instaliran na elektronske kartice ili kompjutere, stoni i prenosivi kompjuteri, štampači, modemi, kompjuterska oprema, aparati za snimanje, prenos ili reprodukciju zvuka, slika i softvera, softver koji se može preuzeti i snimiti na kompjutere pomoću komunikacionih usluga, softver koji je prethodno snimljen na traci, CD-ROM-ovima, DVD-ovima, disketama, upravljački softver, kontrolni softver, softver za određivanje i rješavanje problema vezanih za kompjutere i kompjuterske mreže, softver za analizu kompjutera i kompjuterskih mreža, diskovi, kasete, trake, CD-ROM-ovi, DVD-ovi, audio i video, bilo prethodno nasnimljeni ili ne, aparati za elektronske igre za upotrebu sa televizijskim prijemnicima, naočare i pribor za naočare.

**Kl. 16:** Artikli od papira, kartona, kancelarijski rekviziti, mastionice, pera, kičice, olovke, kancelarijski materijal, artikli za crtanje, čestitke, štampane stvari, novine, magazini, časopisi, brošure, knjige, materijali za obuku, priručnici, katalozi, belježnice, poster, kalendari, litografije ili duborezi, fotografije, ljepljive etikete i štampani materijal, materijali za nastavu.

**Kl. 38:** Telekomunikacije, radio i televizijsko emitovanje, posebno direktno satelitsko radio emitovanje čiji se signal može reemitovati sa televizijskih antena preko kabla i tercijarnih radio i televizijskih predajnika ili pomoću „on-line“ usluga preko prenosa podataka ili kompjuterskih mreža, komunikacija mobilnim telefonima, komunikacije preko kompjuterskih terminala, kompjuterski-potpomognuti prenos poruka, informacija i slika, elektronska pošta, informacije o telekomunikacijama, elektronske oglasne table, elektronski prenos podataka i dokumenata pomoću kompjutera, dostavljanje, prenos podataka i pošte elektronskim putem, novinske i informativne agencije.

(111) **00233**

(210) Ž-2008-333

(181) **31. 07. 2018.**

(220) 31. 07. 2008.

(151) 04. 05. 2010.

(300) Ž-2006/2978

28.12. 2006.

RS

(732) **ARNOLDO MONDADORI EDITORE SpA**, Via Bianca di Savoia 12, 20100 Milano, (IT)

(740) Popović Miladin, advokat, Đoka Miraševića 21/III, Podgorica, (ME)

# EASY CHIC

(540)

(550) I

(511) **Kl. 9:** Električni i elektronski aparati i instrumenti, naučni instrumenti, radio, fotografski, kinematografski, optički aparati, aparati za mjerenje, signalizaciju, kontrolu (inspekciju) i nastavu, softver koji je prethodno instaliran na elektronske kartice ili kompjutere, stoni i prenosivi kompjuteri, štampači, modemi, kompjuterska oprema, aparati za snimanje, prenos ili reprodukovanje zvuka, slika i softvera, softver koji se može preuzeti i snimiti na kompjutere pomoću komunikacionih usluga, softver koji je prethodno snimljen na traci, CD-ROM-ovima, DVD-ovima, disketama, upravljački softver, kontrolni softver, softver za određivanje i rešavanje problema vezanih za kompjutere i kompjuterske mreže, softver za analizu kompjutera i kompjuterskih mreža, diskovi, kasete, trake, CD-ROM-ovi, DVD-ovi, audio i video, bilo prethodno nasnimljeni ili ne, aparati za elektronske igre za upotrebu sa televizijskim prijemnicima, naočare i pribor za naočare.

**Kl. 16:** Artikli od papira, kartona, kancelarijski rekviziti, mastionice, pera, kičice, olovke, kancelarijski materijal, artikli za crtanje, čestitke štampane stvari, novine, magazini, časopisi, brošure, knjige, materijali za obuku, priručnici, katalogi, belježnice, poster, kalendari, litografije ili duborezi, fotografije, ljepljive etikete i štampani materijal, materijali za nastavu.

**Kl. 38:** Telekomunikacije, radio i televizijsko emitovanje, posebno direktno satelitsko radio emitovanje čiji se signal može reemitovati sa televizijskih antena preko kabla i tercijarnih radio i televizijskih predajnika ili pomoću „on-line“ usluge preko prenosa podataka ili kompjuterskih mreža, komunikacija mobilnim telefonima, komunikacije preko kompjuterskih terminala, kompjuterski-potpomognuti prenos poruka, informacija i slika, elektronska pošta, informacije o telekomunikacijama, elektronske oglasne table, elektronski prenos podataka i dokumenata pomoću kompjutera, dostavljanje, prenos podataka i pošte elektronskim putem, novinske i informativne agencije.

(111) **00234**

(210) Ž-2008-314

(181) **23. 07. 2018.**

(220) 23.07.2008.

(151) 04. 05. 2010.

(300)

23. 07. 2008.

(732) **OTP Bank Nyrt.**, H-1051 Budapest, Nádor u. 16., (HU)

(740) Popović Miladin, advokat, Đoka Miraševića 21/III, Podgorica, (ME)

# OTP Junior max

(540)

(550) I

(511) **Kl. 35:** Oglašavanje; vođenje poslova; poslovno upravljanje; kancelarijski poslovi, naročito uključujući: oglašavanje i/ili reklamiranje komercijalnih i finansijskih usluga, uključujući u obliku promotivnih poklona, naročito pomoću sledećeg: kišobrana, zastavica, poklona; oglašavanje komercijalnih i finansijskih usluga na papiru i drugim medijima, uključujući u obliku reklamnih plakata, pisama, flajera, filmova, preko elektronskih medija i interneta, emitovano na televizijskim programima i prenjeto putem kabla i sličnih usluga, teletekstom ili na mrežama zatvorenog tipa, oglašavanje komercijalnih i finansijskih usluga u elektronskom obliku preko telekomunikacionih sredstava kao što su telefon ili mobilni telefon; druge štampane reklame.

**Kl. 36:** Osiguranje; bankarski poslovi; monetarni poslovi; upravljanje nekretninama; uključujući bankarske i finansijske poslove uopšte, poslovi vezani za proizvode i kreditno poslovanje, vođenje računa, hipotekarno bankarstvo, upravljanje investicijama, upravljanje i prenos investicionih fondova, finansijsko upravljanje doprinosima; bankarske i finansijske usluge obezbijeđene na internetu i na telekomunikacionim mrežama (tele-bankarstvo), poslovi lizinga, posebno poslovi lizinga motornih vozila; doživotna renta i penzija kao i usluge osiguranja (penzioni fondovi), šeme zdravstvenog osiguranja (osiguranje vezano za bolesti), putno osiguranje, životno osiguranje, osiguranje motornih vozila i brodova, osiguranje nekretnina (kuća, zgrada i dr.), osiguranje umjetničkih djela i ostala posebna osiguranja, reosiguranje; prodaja nekretnina, lizing nekretnina, upravljanje nekretninama, iznajmljivanje stanova, ulaganje u nekretnine, eksploatacija nekretninama (agencija za nekretnine), najam i kupovanje nekretnina.

**Kl. 41:** Nastava; obezbjeđivanje obuke; zabava uopšteno; sportske i kulturne aktivnosti, naročito obuka, usluge podučavanja i dodatna obuka u oblasti finansija i bankarstva, u školi, industriji ili drugoj organizaciji, obuka vezana za upravljanje, obrazovanje odraslih; upravljanje i organizovanje sakupljanja koja se fokusiraju na finansijsku istoriju (muzejske usluge), organizacija, upravljanje i sponzorstvo sportskih i kulturnih aktivnosti.

(111) **00235**

(210) Ž-2008-313

(181) **23. 07. 2018.**

(220) 23. 07. 2008.

(151) 04. 05. 2010.

(300)

23.07.2008.

(732) **OTP Bank Nyrt.**, H-1051 Budapest, Nádor u. 16., (HU)

(740) Popović Miladin, advokat, Đoka Miraševića 21/III, Podgorica, (ME)

# OTP Junior plus

(540)

(550) I

(511) **Kl. 35:** Oglašavanje; vođenje poslova; poslovno upravljanje; kancelarijski poslovi, naročito uključujući: oglašavanje i/ili reklamiranje komercijalnih i finansijskih usluga, uključujući u obliku promotivnih poklona, naročito pomoću sledećeg: kišobrana, zastavica, poklona; oglašavanje komercijalnih i finansijskih usluga na papiru i drugim medijima, uključujući u obliku reklamnih plakata, pisama, flajera, filmova, preko elektronskih medija i interneta, emitovano na televizijskim programima i prenijeto putem kabla i sličnih usluga, teletekstom ili na mrežama zatvorenog tipa, oglašavanje komercijalnih i finansijskih usluga u elektronskom obliku preko telekomunikacionih sredstava kao što su telefon ili mobilni telefon; druge štampane reklame.

**Kl. 36:** Osiguranje; bankarski poslovi; monetarni poslovi; upravljanje nekretninama; uključujući bankarske i finansijske poslove uopšte, poslovi vezani za proizvode i kreditno poslovanje, vođenje računa, hipotekarno bankarstvo, upravljanje investicijama, upravljanje i prenos investicionih fondova, finansijsko upravljanje doprinosima; bankarske i finansijske usluge obezbeđene na internetu i na telekomunikacionim mrežama (tele-bankarstvo), poslovi lizinga, posebno poslovi lizinga motornih vozila; doživotna renta i penzija kao i usluge osiguranja (penzioni fondovi), šeme zdravstvenog osiguranja (osiguranje vezano za bolesti), putno osiguranje, životno osiguranje, osiguranje motornih vozila i brodova, osiguranje nekretnina (kuća, zgrada i dr.), osiguranje umjetničkih djela i ostala posebna osiguranja, reosiguranje; prodaja nekretnina, lizing nekretnina, upravljanje nekretninama, iznajmljivanje stanova, ulaganje u nekretnine, eksploatacija nekretnina (agencija za nekretnine), najam i kupovanje nekretnina.

**Kl. 41:** Nastava; obezbeđivanje obuke; zabava uopšteno; sportske i kulturne aktivnosti, naročito obuka, usluge podučavanja i dodatna obuka u oblasti finansija i bankarstva, u školi, industriji ili drugoj organizaciji, obuka vezana za upravljanje, obrazovanje odraslih; upravljanje i organizovanje sakupljanja koja se fokusiraju na finansijsku istoriju (muzejske usluge), organizacija, upravljanje i sponzorstvo sportskih i kulturnih aktivnosti.

(111) **00236**

(210) Ž-2008-312

(181) **23. 07. 2018.**

(220) 23. 07. 2008.

(151) 04. 05. 2010.

(300)

23. 07. 2008.

(732) **OTP Bank Nyrt.**, H-1051 Budapest, Nádor u. 16., (HU)

(740) Popović Miladin, advokat, Đoka Miraševića 21/III, Podgorica, (ME)



# OTP Junior start

(540)

(550) I

(511) **Kl. 35:** Oglašavanje; vođenje poslova; poslovno upravljanje; kancelarijski poslovi, naročito uključujući: oglašavanje i/ili reklamiranje komercijalnih i finansijskih usluga, uključujući u obliku promotivnih poklona, naročito pomoću sledećeg: kišobrana, zastavica, poklona; oglašavanje komercijalnih i finansijskih usluga na papiru i drugim medijima, uključujući u obliku reklamnih plakata, pisama, flajera, filmova, preko elektronskih medija i interneta, emitovano na televizijskim programima i prenijeto putem kabla i sličnih usluga, teletekstom ili na mrežama zatvorenog tipa, oglašavanje komercijalnih i finansijskih usluga u elektronskom obliku preko telekomunikacionih sredstava kao što su telefon ili mobilni telefon; druge štampane reklame.

**Kl. 36:** Osiguranje; bankarski poslovi; monetarni poslovi; upravljanje nekretninama; uključujući bankarske i finansijske poslove uopšte, poslovi vezani za proizvode i kreditno poslovanje, vođenje računa, hipotekarno bankarstvo, upravljanje investicijama, upravljanje i prenos investicionih fondova, finansijsko upravljanje doprinosima; bankarske i finansijske usluge obezbeđene na internetu i na telekomunikacionim mrežama (tele-bankarstvo), poslovi lizinga, posebno poslovi lizinga motornih vozila; doživotna renta i penzija kao i usluge osiguranja (penzioni fondovi), šeme zdravstvenog osiguranja (osiguranje vezano za bolesti), putno osiguranje, životno osiguranje, osiguranje motornih vozila i brodova, osiguranje nekretnina (kuća, zgrada idr.), osiguranje umjetničkih djela i ostala posebna osiguranja, reosiguranje; prodaja nekretnina, lizing nekretnina, upravljanje nekretninama, iznajmljivanje stanova, ulaganje u nekretnine, eksploatacija nekretnina (agencije za nekretnine), najam i kupovanje nekretnina.

**Kl. 41:** Nastava; obezbeđivanje obuke; zabava uopšteno; sportske i kulturne aktivnosti, naročito obuka, usluge podučavanja i dodatna obuka u oblasti finansija i bankarstva, u školi, industriji ili drugoj organizaciji, obuka vezana za upravljanje, obrazovanje odraslih; upravljanje i organizovanje sakupljanja koja se fokusiraju na finansijsku istoriju (muzejske usluge), organizacija, upravljanje i sponzorstvo sportskih i kulturnih aktivnosti.

(111) **00237**

(210) Ž-2008-311

(181) **23. 07. 2018.**

(220) 23. 07. 2008.

(151) 04. 05. 2010.

(300)

23. 07. 2008.

(732) **OTP Bank Nyrt.**, H-1051 Budapest, Nádor u. 16., (HU)

(740) Popović Miladin, advokat, Đoka Miraševića 21/III, Podgorica, (ME)

# OTP Junior

(540)

(550) I

- (511) **Kl. 35:** Oglašavanje; vođenje poslova; poslovno upravljanje; kancelarijski poslovi, naročito uključujući: oglašavanje i/ili reklamiranje komercijalnih i finansijskih usluga, uključujući u obliku promotivnih poklona, naročito pomoću sledećeg: kišobrana, zastavica, poklona; oglašavanje komercijalnih i finansijskih usluga na papiru i drugim medijima, uključujući u obliku reklamnih plakata, pisama, flajera, filmova, preko elektronskih medija i interneta, emitovano na televizijskim programima i prenijeto putem kabla i sličnih usluga, teletekstom ili na mrežama zatvorenog tipa, oglašavanje komercijalnih i finansijskih usluga u elektronskom obliku preko telekomunikacionih sredstava kao što su telefon ili mobilni telefon; druge štampane reklame.
- Kl. 36:** Osiguranje; bankarski poslovi; monetarni poslovi; upravljanje nekretninama; uključujući bankarske i finansijske poslove uopšte, poslovi vezani za proizvode i kreditno poslovanje, vođenje računa, hipotekarno bankarstvo, upravljanje investicijama, upravljanje i prenos investicionih fondova, finansijsko upravljanje doprinosima; bankarske i finansijske usluge obezbeđene na internetu i na telekomunikacionim mrežama (tele-bankarstvo), poslovi lizinga, posebno poslovi lizinga motornih vozila; doživotna renta i penzija kao i usluge osiguranja (pezioni fondovi); šeme zdravstvenog osiguranja (osiguranje vezano za bolesti), putno osiguranje, životno osiguranje, osiguranje motornih vozila i brodova, osiguranje nekretnina (kuća, zgrada i dr.), osiguranje umjetničkih djela i ostala posebna osiguranja, reosiguranje; prodaja nekretnina, lizing nekretnina, upravljanje nekretninama, iznajmljivanje stanova, ulaganje u nekretnine, eksploatacija nekretnina (agencije za nekretnine), najam i kupovnje nekretnina.
- Kl. 41:** Nastava; obezbjeđivanje obuke; zabava uopšteno; sportske i kulturne aktivnosti, naročito obuka, usluge podučavanja i dodatna obuka u oblasti finansija i bankarstva, u školi, industriji ili drugoj organizaciji, obuka vezana za upravljanje, obrazovanje odraslih; upravljanje i organizovanje sakupljanja koja se fokusiraju na finansijsku istoriju (muzejske usluge), organizacija, upravljanje i sponzorstvo sportskih i kulturnih aktivnosti.

(111) **00238**

(210) Ž-2008-310

(181) **23. 07. 2018.**

(220) 23. 07. 2008.

(151) 04. 05. 2010.

(300)

23. 07. 2008.

(732) **OTP Bank Nyrt.**, H-1051 Budapest, Nádor u. 16., (HU)

(740) Popović Miladin, advokat, Đoka Miraševića 21/III, Podgorica, (ME)

# OTP direct

(540)

(550) I

(511) **Kl. 35:** Oglašavanje; vođenje poslova; poslovno upravljanje; kancelarijski poslovi, naročito uključujući: oglašavanje i/ili reklamiranje komercijalnih i finansijskih usluga, uključujući u obliku promotivnih poklona, naročito pomoću sledećeg: kišobrana, zastavica, poklona; oglašavanje komercijalnih i finansijskih usluga na papiru i drugim medijima, uključujući u obliku reklamnih plakata, pisama, flajera, filmova, preko elektronskih medija i interneta, emitovano na televizijskim programima i prenjeto putem kabla i sličnih usluga, teletekstom ili na mrežama zatvorenog tipa, oglašavanje komercijalnih i finansijskih usluga u elektronskom obliku preko telekomunikacionih sredstava kao što su telefon ili mobilni telefon; druge štampane reklame.

**Kl. 36:** Osiguranje; bankarski poslovi; monetarni poslovi; upravljanje nekretninama; uključujući bankarske i finansijske poslove uopšte, poslovi vezani za proizvode i kreditno poslovanje, vođenje računa, hipotekarno bankarstvo, upravljanje investicijama, upravljanje i prenos investicionih fondova, finansijsko upravljanje doprinosima; bankarske i finansijske usluge obezbeđene na internetu i na telekomunikacionim mrežama (tele-bankarstvo), poslovi lizinga, posebno poslovi lizinga motornih vozila; doživotna renta i penzija kao i usluge osiguranja (penzioni fondovi), šeme zdravstvenog osiguranja (osiguranje vezano za bolesti), putno osiguranje, životno osiguranje, osiguranje motornih vozila i brodova, osiguranje nekretnina (kuća, zgrada i dr.), osiguranje umjetničkih djela i ostala posebna osiguranja, reosiguranje; prodaja nekretnina, lizing nekretnina, upravljanje nekretninama, iznajmljivanje stanova, ulaganje u nekretnine, eksploatacija nekretnina (agencije za nekretnine), najam i kupovanje nekretnina.

**Kl. 41:** Nastava; obezbjeđivanje obuke; zabava uopšteno; sportske i kulturne aktivnosti, naročito obuka, usluge podučavanja i dodatna obuka u oblasti finansija i bankarstva, u školi, industriji ili drugoj organizaciji, obuka vezana za upravljanje, obrazovanje odraslih; upravljanje i organizovanje sakupljanja koja se fokusiraju na finansijsku istoriju (muzejske usluge), organizacija, upravljanje i sponzorstvo sportskih i kulturnih aktivnosti.

(111) **00239**

(210) Ž-2008-309

(181) **23. 07. 2018.**

(220) 23. 07. 2008.

(151) 04. 05. 2010.

(300)

23. 07. 2008.

(732) **OTP Bank Nyrt.**, H-1051 Budapest, Nádor u. 16., (HU)

(740) Popović Miladin, advokat, Đoka Miraševića 21/III, Podgorica, (ME)

# OTP direkt

(540)

(550) I

(511) **Kl. 35:** Oglašavanje; vođenje poslova; poslovno upravljanje; kancelarijski poslovi naročito uključujući: oglašavanje i/ili reklamiranje komercijalnih i finansijskih usluga, uključujući u obliku promotivnih poklona, naročito pomoću sledećeg: kišobrana, zastavica, poklona; oglašavanje komercijalnih i finansijskih usluga na papiru i drugim medijima, uključujući u obliku reklamnih plakata, pisama, flajera, filmova, preko elektronskih medija i interneta, emitovano na televizijskim programima i prenijeto putem kabla i sličnih usluga, teletekstom ili na mrežama zatvorenog tipa, oglašavanje komercijalnih i finansijskih usluga u elektronskom obliku preko telekomunikacionih sredstava kao što su telefon ili mobilni telefon; druge štampane reklame.

**Kl. 36:** Osiguranje; bankarski poslovi; monetarni poslovi; upravljanje nekretninama; uključujući bankarske i finansijske poslove uopšte, poslovi vezani za proizvode i kreditno poslovanje, vođenje računa hipotekarno bankarstvo, upravljanje investicijama, upravljanje i prenos investicionih fondova, finansijsko upravljanje doprinosima; bankarske i finansijske usluge obezbijeđene na internetu i na telekomunikacionim mrežama (tele-bankarstvo), poslovi lizinga, posebno poslovi lizinga motornih vozila; doživotna renta i penzija kao i usluge osiguranja (penzioni fondovi), šeme zdravstvenog osiguranja (osiguranje vezano za bolesti), putno osiguranje, životno osiguranje, osiguranje motornih vozila i brodova, osiguranje nekretnina (kuća, zgrada i dr.), osiguranje umjetničkih djela i ostala posebna osiguranja, reosiguranje; prodaja nekretnina, lizing nekretnina, upravljanje nekretninama, iznajmljivanje stanova, ulaganje u nekretnine, eksploatacija nekretnina (agencije za nekretnine), najam i kupovanje nekretnina.

**Kl. 41:** Nastava; obezbijeđivanje obuke; zabava uopšteno; sportske i kulturne aktivnosti, naročito obuka, usluge podučavanja i dodatna obuka u oblasti finansija i bankarstva, u školi, industriji ili drugoj organizaciji, obuka vezana za upravljanje, obrazovanje odraslih; upravljanje i organizovanje sakupljanja koja se fokusiraju na finansijsku istoriju (muzejske usluge), organizacija, upravljanje i sponzorstvo sportskih i kulturnih aktivnosti.

(111) **00240**

(210) Ž-2008-335

(181) **31. 07. 2018.**

(220) 31. 07. 2008.

(151) 05. 05. 2010.

(300) Ž-2008/946

16. 04. 2008.

RS

(732) **ARNOLDO MONDADORI EDITORE SpA**, Via Bianca di Savoia 12, I-20122 Milano, (IT)

(740) Popović Miladin, advokat, Đoka Miraševića 21/III, Podgorica, (ME)

# GRAZIA

(540)

(550) I

(511) **Kl. 9:** Prazne i presnimljene audio i video kasete, CD-ROM-ovi, DVD-evi i flopi diskovi koji sadrže obrazovne teme od opšteg interesa za javnost i akciju, komediju, dramu i muziku; aparati za snimanje, prenos i reprodukovanje zvuka i slika, naime, audio kasete, video kasete, CD i DVD rekorderi i plejeri; softver za funkcionisanje audio kasete, video kasete, CD i DVD rekordera i plejera; aparati za igranje kompjuterskih igrica, naime, oprema koja sadrži memorijske uređaje, naime, diskove kertridže za kompjuterske igrice, kasete sa kompjuterskim igricama, diskove sa kompjuterskim igricama, džojstike za kompjuterske igrice, upravljače za kompjuterske igrice i video monitore; kompjuterski periferni uređaji, naime, kompjuterski miš, podloge za kompjuterskog miša; naočare i oprema koja ide za njih, naime, okviri za naočare i futrole za naočare.

**Kl. 16:** Papir osjetljiv na toplotu, indigo papir, rol papir, karton, spajalice, samomastiljavi pečati, belježnice, mastionice, naliv-pera, kičice, olovke, mehaničke olovke, kancelarijski pribor, kutije za naliv-pera, pribor za crtanje, čestitke, štampani materijal koji služi kao materijal za obuku, novine, magazini, časopisi, pamfleti, knjige, upustva za rukovanje, tehnički priručnici, katalogi, dnevници, poster, kalendari, litografije ili duborezi, fotografije, ljepljive etikete, materijal za obuku u formi štampanih stvari za obezbijedivanje informacija vezanih za ljepotu, materijal za obuku za obezbijedivanje informacija.

**Kl. 38:** Usluge telekomunikacija, naime radio i televizijsko odašiljanje programa; satelitsko emitovanje i ponovno emitovanje putem televizijskih antena, kablovskih i tercijarnih radio-televizijskih emitera ili pomoću on-line usluga preko telematskih i mreža za obradu podataka, usluge pokretnih radiotelefona, usluge komunikacija putem elektronskih kompjuterskih terminala, usluge prenosa poruka, informacija i slika uz pomoć kompjutera, usluge elektronske pošte; usluge elektronskog prenosa podataka i dokumenata putem kompjutera; usluge prenosa podataka putem globalne kompjuterske mreže; usluge elektronskih oglasnih tabli koje sadrže teme od opšteg interesa za javnost na polju obrazovanja i razonode, usluge novinskih i informativnih agencija, i pres agencija.

**Kl. 41:** Obrazovne usluge i razonoda, usluge organizacije kurseva za obuku, treninga i kurseva za usavršavanje, kolokvijuma, seminara, izložbi, revija, priredbi, događaja, izložbi, takmičenja, kulturnih i sportskih aktivnosti, usluge objavljivanja knjiga i tekstova, filmske produkcije, pozorišne produkcije, produkcije i prikazivanja televizijskih i radio događaja i priredbi; usluge on-line objavljivanja.

(111) **00241**

(210) Ž-2008-336

(181) **31. 07. 2018.**

(220) 31. 07. 2008.

(151) 05. 05. 2010.

(300) Ž-2008/947

16. 04. 2008.

RS

(732) **ARNOLDO MONDADORI EDITORE SpA**, Via Bianca di Savoia 12, I-20122 Milano, (IT)

(740) Popović Miladin, advokat, Đoka Miraševića 21/III, Podgorica, (ME)

# GRAZIA

(540)

(550) I

(511) **Kl. 9:** Prazne i presnimljene audio i video kasete, CD-ROM-ovi, DVD-evi i flopi diskovi koji sadrže obrazovne teme od opšteg interesa za javnost i akciju, komediju, dramu i muziku; aparati za snimanje, prenos i reprodukovanje zvuka i slika, naime, audio kasete, video kasete, CD i DVD rekorderi i plejeri; softver za funkcionisanje audio kasete, video kasete, CD i DVD rekordera i plejera; aparati za igranje kompjuterskih igrica, naime, oprema koja sadrži memorijske uređaje, naime, diskove, kertridže za kompjuterske igrice, kasete sa kompjuterskim igricama, diskove sa kompjuterskim igricama, džojstike za kompjuterske igrice, upravljače za kompjuterske igrice i video monitore; kompjuterski periferni uređaji, naime, kompjuterski miš, podloge za kompjuterskog miša; naočare i oprema koje ide uz njih, naime, okviri za naočare i futrole za naočare.

**Kl. 16:** Papir osjetljiv na toplotu, indigo papir, rol papir, karton, spjalice, samomastiljavi pečati, beljeznice, mastionice, naliv-pera, kičice, olovke, mehaničke olovke, kancelarijski pribor, kutije za naliv-pera, pribor za crtanje, čestitke, štampani materijal koji služi kao materijal za obuku, novine, magazini, časopisi, pamfleti, knjige, upustva za rukovanje, tehnički priručnici, katalozi, dnevници, poster, kalendari, litografije ili duborezi, fotografije, ljepljive etikete, materijal za obuku u formi štampanih stvari za obezbjeđivanje informacija vezanih za ljepotu, materijal za obuku za obezbjeđivanje informacija.

**Kl. 38:** Usluge telekomunikacija, naime radio i televizijsko odašiljanje programa; satelitsko emitovanje i ponovno emitovanje putem televizijskih antena, kablovskih i tercijarnih radio-televizijskih emitera ili pomoću on-line usluga preko telematskih i mreža za obradu podataka, usluge pokretnih radiotelefona, usluge komunikacija putem elektronskih kompjuterskih terminala, usluge prenosa poruka, informacija i slika uz pomoć kompjutera, usluge elektronske pošte; usluge elektronskog prenosa podataka i dokumenata putem kompjutera; usluge prenosa podataka putem globalne kompjuterske mreže; usluge elektronskih oglasnih tabli koje sadrže teme od opšteg interesa za javnost na polju obrazovanja i razonode, usluge novinskih i informativnih agencija, i pres agencija.

**Kl. 41:** Obrazovne usluge i razonoda, usluge organizacije kurseva za obuku, treninga i kurseva za usavršavanje, kolokvijuma, seminara, izložbi, revija, priredbi, događaja, izložbi, takmičenja, kulturnih i sportskih aktivnosti, usluge objavljivanja knjiga i tekstova, filmske produkcije, pozorišne produkcije, produkcije i prikazivanja televizijskih i radio događaja i priredbi; usluge on-line objavljivanja.

(111) **00242**

(210) Ž-2008-337

(181) **31. 07. 2018.**

(220) 31. 07. 2008.

(151) 05. 05. 2010.

(300) Ž-2008/948

16. 04. 2008.

RS

(732) **ARNOLDO MONDADORI EDITORE SpA**, Via Bianca di Savoia 12, I-20122 Milano, (IT)

(740) Popović Miladin, advokat, Đoka Miraševića 21/III, Podgorica, (ME)

# CASAVIVA

(540)

(550) I

(511) **Kl. 9:** Prazne presnimljene audio i video kasete; CD-ROM-ovi, DVD-evi i flopi diskovi koji sa-  
drže obrazovne teme od opšteg interesa za javnost i akciju, komediju, dramu i muziku; apa-  
rati za snimanje, prenos i reprodukovanje zvuka i slika, naime, audio kasete, video kasete,  
CD i DVD rekorderi i plejeri; softver za funkcionisanje audio kasete, video kasete, CD i DVD  
rekordera i plejera; aparati za igranje kompjuterskih igrica, naime, oprema koja sadrži me-  
morijske uređaje, naime, diskove, kertridže za kompjuterke igrice, kasete sa kompjuterskim  
igricama, diskove sa kompjuterskim igricama, džojstike za kompjuterske igrice, upravljače za  
kompjuterske igrice i video monitore; kompjuterski periferni uređaji, naime, kompjuterski  
miš, podloge za kompjuterskog miša; naočare i oprema koja ide uz njih, naime, okviri za  
naočare i futrole za naočare.

**Kl. 16:** Papir osjetljiv na toplotu, indigo papir, rol papir, karton spajalice, samomastiljavi pečati, be-  
lježnice, mastionice, naliv-pera, kičice, olovke, mehaničke olovke, kancelarijski pribor, kutije  
za naliv-pera, pribor za crtanje, čestitke, štampani materijal koji služi kao materijal za obuku,  
novine, magazini, časopisi, pamfleti, knjige, upustva za rukovanje, tehnički priručnici, kata-  
lozi, dnevници, poster, kalendari, litografije ili duborezi, fotografije, ljepiljive etikete, mate-  
rijal za obuku u formi štampanih stvari za obezbijedivanje informacija vezanih za ljepotu,  
materijal za obuku za obezbijedivanje informacija.

**Kl. 38:** Usluge telekomunikacija, naime radio i televizijsko odašiljanje programa; satelitsko emito-  
vanje i ponovno emitovanje putem televizijskih antena, kablovskih i tercijarnih radio-tele-  
vizijskih emitera ili pomoću on-line usluga preko telematskih i mreža za obradu podataka,  
usluge pokretnih radiotelefona, usluge komunikacija putem elektronskih kompjuterskih ter-  
minala, usluge prenosa poruka, informacija i slika uz pomoć kompjutera, usluge elektronske  
pošte; usluge elektronskog prenosa podataka i dokumenata putem kompjutera; usluge  
prenosa podataka putem globalne kompjuterske mreže; usluge elektronskih oglasnih tabli  
koje sadrže teme od opšteg interesa za javnost na polju obrazovanja i razonode, usluge no-  
vinskih i informativnih agencija, i pres agencija.

**Kl. 41:** Obrazovne usluge i razonoda, usluge organizacije kurseva za obuku, treninga i kurseva za usavršavanje, kolokvijuma, seminara, izložbi, revija, priredbi, događaja, izložbi, takmičenja, kulturnih i sportskih aktivnosti, usluge objavljivanja knjiga i tekstova, filmske produkcije, pozorišne produkcije, produkcije i prikazivanja televizijskih i radio događaja i priredbi; usluge on-line objavljivanja.

(111) **00243**

(181) **31. 07. 2018.**

(210) Ž-2008-338

(220) 31. 07. 2008.

(151) 05. 05. 2010.

(300) Ž-2008/949

16. 04. 2008.

RS

(732) **ARNOLDO MONDADORI EDITORE SpA**, Via Bianca di Savoia 12, I-20122 Milano, (IT)

(740) Popović Miladin, advokat, Đoka Miraševića 21/III, Podgorica, (ME)

# casaviva

(540)

(550) I

(511) **Kl. 9:** Prazne i presnimljene audio i video kasete, CD-ROM-ovi, DVD-evi i flopi diskovi koji sadrže obrazovne teme od opšteg interesa za javnost i akciju, komediju, dramu i muziku; aparati za snimanje, prenos i reprodukovanje zvuka i slika, naime, audio kasete, video kasete, CD i DVD rekorderi i plejeri; softver za funkcionisanje audio kasete, video kasete, CD i DVD rekordera i plejera; aparati za igranje kompjuterskih igrica, naime, oprema koja sadrži memorijske uređaje, naime, diskove, kertridže za kompjuterske igrice, kasete sa kompjuterskim igricama, diskove sa kompjuterskim igricama, džojstike za kompjuterske igrice, upravljače za kompjuterske igrice i video monitore; kompjuterski periferni uređaji, naime, kompjuterski miš, podloge za kompjuterskog miša; naočare i oprema koja ide uz njih, naime, okviri za naočare i futrole za naočare.

**Kl. 16:** Papir osjetljiv na toplotu, indigo papir, rol papir, karton, spajalice, samomastiljavi pečati, belježnice, mastionice, naliv-pera, kičice, olovke, mehaničke olovke, kancelarijski pribor, kutije za naliv-pera, pribor za crtanje, čestitke, štampani materijal koji služi kao materijal za obuku, novine, magazini, časopisi, pamfleti, knjige, upustva za rukovanje, tehnički priručnici, katalozi, dnevници, poster, kalendari, litografije ili duborezi, fotografije, ljepljive etikete, materijal za obuku u formi štampanih stvari za obezbjeđivanje informacija vezanih za ljepotu, materijal za obuku za obezbjeđivanje informacija.

**Kl. 38:** Usluge telekomunikacija, naime radio i televizijsko odašiljanje programa; satelitsko emitovanje i ponovno emitovanje putem televizijskih antena, kablovskih i tercijarnih radio-televizijskih emitera ili pomoću on-line usluga preko telematskih i mreža za obradu podataka, usluge pokretnih radiotelefona, usluge komunikacija putem elektronskih kompjuterskih terminala, usluge prenosa poruka, informacija i slika uz pomoć kompjutera, usluge elektronske pošte; usluge elektronskog prenosa podataka i dokumenata putem kompjutera; usluge prenosa podataka putem globalne kompjuterske mreže; usluge elektronskih oglasnih tabli koje sadrže teme od opšteg interesa za javnost na polju obrazovanja i razonode, usluge novinskih i informativnih agencija, i pres agencija.



**Kl. 41:** Obrazovne usluge i razonoda, usluge organizacije kurseva za obuku, treninga i kurseva za usavršavanje, kolokvijuma, seminara, izložbi, revija, priredbi, događaja, izložbi, takmičenja, kulturnih i sportskih aktivnosti, usluge objavljivanja knjiga i tekstova, filmske produkcije, pozorišne produkcije, produkcije i prikazivanja televizijskih i radio događaja i priredbi; usluge on-line objavljivanja.

(111) **00244** (181) **17. 07. 2018.**  
 (210) Ž-2008-274 (220) 17. 07. 2008.  
 (151) 07. 05. 2010.  
 (300) Ž-2007/1454 22. 06. 2007. RS  
 (732) **HENKEL KGaA**, Henkelstrasse 67, 40589 Duesseldorf, (DE)  
 (740) Dedić Š. Tomislav, advokat, Bulevar Ivana Crnojevića 139, Podgorica, (ME)

AQUABLOCK

(540)  
 (550) I  
 (511) **Kl. 1:** Hemikalije za upotrebu u industriji i građevinarstvu, neobrađena vještačka smola, neobrađena plastika i plastični proizvodi; silikoni; ljepkovi za industrijsku upotrebu.  
**Kl. 17:** Guma, kaučuk, gutaperka, azbest, likun i artikli proizvedeni od navedenih materijala koji su sadržani u ovoj klasi; materijali za pakovanje, začepljenje i izolaciju; jedinjenja za spajanje koja su vodootporna i otporna na vazduh; boje za izolaciju i pakovanje; premazi i lakovi za izolaciju i pakovanje; folije za izolaciju i pakovanje (koje su sadržane u klasi 17); trake za izolaciju i pakovanje; sintetičke smole (poluproizvodi); vještačke smole (poluproizvodi).

(111) **00245** (181) **17. 07. 2018.**  
 (210) Ž-2008-275 (220) 17. 07. 2008.  
 (151) 07. 05. 2010.  
 (300) Ž-2007/2967 13. 12. 2007. RS  
 (732) **HENKEL MERIMA d.o.o.**, Stanoja Atanackovića bb, 37000 Kruševac, (RS)  
 (740) Dedić Š. Tomislav, advokat, Bulevar Ivana Crnojevića 139, Podgorica, (ME)



(540)

(550) I

(591) Crvena, bijela, crna, tamno smeđa.

(511) **Kl. 3:** Sredstva za bijeljenje i druge supstance koje se koriste za rublje; sredstva za čišćenje, poliranje, odmaščivanje i brušenje; sapuni, parfimerijska roba, eterična ulja, kozmetika, losioni za kosu; sredstva za pranje zuba.

(111) **00246**

(210) Ž-2008-277

(181) **17. 07. 2018.**

(220) 17. 07. 2008.

(151) 07. 05. 2010.

(300) Ž-2008/17

08. 01. 2008.

RS

(732) **HENKEL MERIMA d.o.o.**, Stanoja Atanackovića bb, 37000 Kruševac, (RS)

(740) Dedić Š. Tomislav, advokat, Bulevar Ivana Crnojevića 139, Podgorica, (ME)



(540)

(550) I

(591) Crvena, bijela, žuta, svijetlo plava.

(511) **Kl. 3:** Sredstva za bijeljenje i druge supstance koje se koriste za rublje; sredstva za čišćenje, poliranje, odmaščivanje i brušenje; sapuni, parfimerijska roba, eterična ulja, kozmetika, losioni za kosu; sredstva za pranje zuba.

(111) **00247**

(210) Ž-2008-316

(181) **23. 07. 2018.**

(220) 23. 07. 2008.

(151) 07. 05. 2010.

(300)

23. 07. 2008.

(732) »**EURO INVEST MONTENEGRO**« **d.o.o.**, Tuzi bb, Podgorica, (ME)

(740) Đerekarac Marina, Tuzi bb, Podgorica, (ME)

**EURO CENTAR**

(540)

(550) I

(591) Bijela i crvena

(511) **Kl. 17:** Nabavka električnih, termičkih i zvučno izolacionih materijala koji se koriste prilikom izgradnje građevinskih objekata (poslovno-stambenih) u obliku ploča, blokova i cijevi.

- Kl. 19:** Nabavka građevinskog materijala (nemetalni) radi izgradnje građevinskih objekata-poslovno-stambenih.
- Kl. 35:** Upravljanje preduzećima; usluge registracije; usluge reklamiranja i sl.
- Kl. 36:** Poslovi vezani za nepokretnosti; investicione usluge; usluge upravljanja nekretninama, izdavanja, finansiranja, prodaje i sl. finansijski poslovi; izrada projekata i sl.

---

(111) **00248** (181) **24. 06. 2018.**  
 (210) Ž-2008-144 (220) 24. 06. 2008.  
 (151) 10. 05. 2010.  
 (300) 307 70 098.4/38 29. 10. 2007. DE  
 (732) **Deutsche Telekom AG**, Friedrich-Ebert-Allee 140 531130 Bonn, (DE)  
 (740) Popović Miladin, advokat, Đoka Miraševića 21/III, Podgorica, (ME)

## MDA Touch Plus

- (540)  
 (550) I  
 (511) **Kl. 9:** Aparati i instrumenti naučni, pomorski, geodetski, fotografski, kinematografski, optički, za vaganje, mjerenje, signalizaciju, kontrolu (inspekciju), spasavanje i nastavu; aparati i instrumenti za provođenje, prekid, transformaciju, akumulaciju, regulisanje ili kontrolu električne energije; aparati za snimanje, prenos, obradu i reprodukovanje zvuka, slika ili podataka; magnetni nosioci podataka, automatske mašine i mehanizmi za aparate koji se pokreću novcem ili žetonom; računске mašine, oprema za obradu podataka i kompjuteri; snimljeni i nesnimljeni nosioci podataka (koji su uključeni u klasu 09); kompjuterski programi (sačuvani); elektronski snimljeni podaci (koji se mogu daunlodovati); elektronske publikacije (koje se mogu daunlodovati), svi naprijed navedeni proizvodi samo u oblasti telekomunikacije.
- Kl. 38:** Telekomunikacije; usluge novinskih agencija; iznajmljivanje telekomunikacione opreme; usluge informisanja o telekomunikacijama.
- Kl. 42:** Naučne i tehnološke usluge i istraživanja i projektovanja u vezi sa navedenim uslugama; usluge industrijske analize i istraživanja; projektovanje i razvoj kompjuterskog hardvera, softvera i baza podataka; održavanje softvera; tehničke konsultacije; usluge elektronskog čuvanja podataka; iznajmljivanje opreme za obradu podataka; dizajn veb-sajtova za druge.

---

(111) **00249** (181) **17. 07. 2018.**  
 (210) Ž-2008-286 (220) 17. 07. 2008.  
 (151) 10. 05. 2010.  
 (300) Ž-2007/851 19. 04. 2007. RS  
 (732) **Deutsche Telekom AG**, Friedrich-Ebert-Allee 140 53113 Bonn, (DE)  
 (740) Popović Miladin, advokat, Đoka Miraševića 21/III, Podgorica, (ME)

## MDA Touch

(540)

(550) I

(511) **Kl. 9:** Aparati i instrumenti naučni, pomorski, geodetski, fotografski, kinematografski, optički, za vaganje, mjerenje, signalizaciju, kontrolu (inspekciju), spasavanje i nastavu; aparati i instrumenti za provođenje, prekid, transformaciju, akumulaciju, regulisanje ili kontrolu elektriciteta; aparati za snimanje, prenos, obradu i reprodukovanje zvuka, slika ili podataka; magnetni nosioci podataka, automatske mašine i mehanizmi za aparate koji se pokreću novcem ili žetonom; računске mašine, oprema za obradu podataka i kompjuteri; snimljeni i nesnimljeni nosači podataka (koji su uključeni u klasu 9); kompjuterski programi (sačuvani); elektronski snimljeni podaci (koji se mogu preuzimati); elektronske publikacije (koje se mogu preuzimati); svi naprijed navedeni proizvodi samo u oblasti telekomunikacije.

**Kl. 38:** Telekomunikacije; novinske agencije; iznajmljivanje telekomunikacione opreme; informacije o telekomunikacijama.

**Kl. 42:** Naučne i tehnološke usluge i istraživanje i projektovanje u vezi navedenih usluga; usluge industrijske analize i istraživanja; projektovanje i razvoj kompjuterskih hardvera, softvera i baza podataka; održavanje softvera; tehničko savjetovanje; usluge čuvanja elektronskih podataka; iznajmljivanje opreme za obradu podataka; dizajniranje web stranica za druga lica.

(111) **00250**

(210) Ž-2010-62

(181) **15. 03. 2020.**

(220) 15. 03. 2010.

(151) 10. 05. 2010.

(300)

15. 03. 2010.

(732) **D.O.O. "BOŽJA VODA"** za proizvodnju, promet i usluge, export - import - Cetinje, Cetinje 81253, Dobrska Župa bb, (ME)

(740) Kolarević Ana, advokat, Bulevar Svetog Petra Cetinjskog br. 149, Podgorica, (ME)



(540)

(550) I

- (591) Plava - pantone 661; Narandžasta - pantone 1575; Crna - pantone 7547; Zlatna - pantone 876
- (511) **Kl. 32:** Pivo, mineralne i sodne vode i druga bezalkoholna pića; pića od voća i voćni sokovi; sirupi i drugi preparati za proizvodnju pića.

---

(111) **00251** (181) **18. 07. 2018.**

(210) Ž-2008-293 (220) 18. 07. 2008.

(151) 12. 05. 2010.

(300) Ž-2007/2793 22. 11. 2007. RS

(732) **Johnson & Johnson (New Jersey corporation)**, One Johnson & Johnson Plaza  
New Brunswick, New Jersey, (US)

(740) Radulović Božidar, advokat, Jovana Tomaševića 9/III-1, Podgorica, (ME)

## VALUESTREAM

(540)

(550) I

(511) **Kl. 44:** Konsultantske usluge koje se pružaju kliničkim laboratorijama da bi ostvarile mjerljivu produktivnost i poboljšale efikasnost.



**INDEKS NOSILACA ŽIGOVA**  
INDEX OF THE HOLDER OF THE REGISTRATION

(732)	(111)	(210)
20 Min Holding AG	00118	Ž-2008-158
AB Lindex	00159	Ž-2008-103
ABBOTT LABORATORIES	00169	Ž-2008-65
Abro Industries, Inc.	00177	Ž-2008-212
Alza Corporation	00211	Ž-2008-292
American-Cigarette Company (Overseas) Limited	00111	Ž-2008-142
American-Cigarette Company (Overseas) Limited	00112	Ž-2008-143
American-Cigarette Company (Overseas) Limited	00130	Ž-2008-177
American-Cigarette Company (Overseas) Limited	00131	Ž-2008-178
American-Cigarette Company (Overseas) Limited	00194	Ž-2008-147
Ardath Tobacco Company Limited	00113	Ž-2008-151
ARNOLDO MONDADORI EDITORE SpA	00232	Ž-2008-334
ARNOLDO MONDADORI EDITORE SpA	00233	Ž-2008-333
ARNOLDO MONDADORI EDITORE SpA	00240	Ž-2008-335
ARNOLDO MONDADORI EDITORE SpA	00241	Ž-2008-336
ARNOLDO MONDADORI EDITORE SpA	00242	Ž-2008-337
ARNOLDO MONDADORI EDITORE SpA	00243	Ž-2008-338
Asco Group Limited	00182	Ž-2008-247
AST DOO PODGORICA	00183	Ž-2008-266
AST DOO PODGORICA	00184	Ž-2008-267
AST DOO PODGORICA	00185	Ž-2008-268
AST DOO PODGORICA	00186	Ž-2008-269
Bayer HealthCare LLC	00168	Ž-2008-222
BONGRAIN S.A., a French societe anonyme	00175	Ž-2008-208
BONGRAIN S.A., a French societe anonyme	00176	Ž-2008-210
BONGRAIN S.A., a French societe anonyme	00224	Ž-2008-207
British American Tobacco (Brands) Inc.	00109	Ž-2008-146
British American Tobacco (Brands) Inc.	00110	Ž-2008-141
British American Tobacco (Brands) Inc.	00115	Ž-2008-153
British American Tobacco (Brands) Inc.	00117	Ž-2008-155
British American Tobacco (Brands) Inc.	00126	Ž-2008-173
British American Tobacco (Brands) Inc.	00132	Ž-2008-179
British American Tobacco (Brands) Inc.	00133	Ž-2008-180
British American Tobacco (Brands) Inc.	00134	Ž-2008-181
British American Tobacco (Brands) Inc.	00214	Ž-2008-284
British American Tobacco (Brands) Limited	00116	Ž-2008-154
British American Tobacco (Brands) Limited	00127	Ž-2008-174
British American Tobacco (Brands) Limited	00128	Ž-2008-175
British American Tobacco (Brands) Limited	00129	Ž-2008-176
British American Tobacco (Germany) GmbH	00114	Ž-2008-152
ColBar LifeScience Ltd.	00212	Ž-2008-291
ColBar LifeScience Ltd.	00213	Ž-2008-290
D.O.O. "BOŽJA VODA"	00124	Ž-2009-678
D.O.O. "BOŽJA VODA"	00250	Ž-2010-62
d.o.o."Daily Press"	00170	Ž-2008-131

(732)	(111)	(210)
Deutsche Telekom AG	00102	Ž-2008-123
Deutsche Telekom AG	00103	Ž-2008-124
Deutsche Telekom AG	00104	Ž-2008-125
Deutsche Telekom AG	00105	Ž-2008-126
Deutsche Telekom AG	00106	Ž-2008-127
Deutsche Telekom AG	00107	Ž-2008-128
Deutsche Telekom AG	00108	Ž-2008-129
Deutsche Telekom AG	00195	Ž-2008-121
Deutsche Telekom AG	00196	Ž-2008-122
Deutsche Telekom AG	00197	Ž-2008-130
Deutsche Telekom AG	00217	Ž-2008-287
Deutsche Telekom AG	00231	Ž-2008-308
Deutsche Telekom AG	00248	Ž-2008-144
Deutsche Telekom AG	00249	Ž-2008-286
Deutsche Telekom AG	00180	Ž-2008-232
Deutsche Telekom AG	00181	Ž-2008-236
DRAGAN RAIČEVIĆ	00122	Ž-2008-228
DRAGAN RAIČEVIĆ	00123	Ž-2008-229
Društvo za proizvodnju, promet i usluge „UNO-NK“ d.o.o.	00188	Ž-2008-272
Društvo za proizvodnju, promet i usluge „UNO-NK“ d.o.o.	00187	Ž-2008-270
Dunhill Tobacco of London Limited	00125	Ž-2008-171
Dunhill Tobacco of London Limited	00179	Ž-2008-240
EURO INVEST MONTENEGRO d.o.o.	00247	Ž-2008-316
Ford Models, Inc.	00147	Ž-2008-165
Ford Motor Company	00218	Ž-2008-299
Ford Motor Company	00219	Ž-2008-300
Ford Motor Company	00220	Ž-2008-301
Ford Motor Company	00221	Ž-2008-302
Four Seasons Hotels (Barbados) Ltd.	00192	Ž-2008-244
Four Seasons Hotels (Barbados) Ltd.	00193	Ž-2008-245
GINTASMONT INVESTMENT CONSTRUCTION AND TRADE A.D. PODGORICA	00209	Ž-2008-116
GRUPPO LEPETIT S.r.l.	00119	Ž-2008-136
GRUPPO LEPETIT S.r.l.	00199	Ž-2008-137
HEMOFARM A.D. farmaceutsko-hemijska industrija Vršac	00143	Ž-2008-230
HEMOFARM A.D., farmaceutsko-hemijska industrija Vršac	00178	Ž-2008-231
HENKEL KGaA	00244	Ž-2008-274
HENKEL MERIMA d.o.o.	00245	Ž-2008-275
HENKEL MERIMA d.o.o.	00246	Ž-2008-277
Home Box Office, Inc.	00210	Ž-2008-294
Honeywell International Inc. (A Delaware corporation)	00139	Ž-2008-221
Honeywell International Inc., (A Delaware corporation)	00215	Ž-2008-220
Johnson & Johnson (New Jersey corporation)	00251	Ž-2008-293
KABUSHIKI KAISHA YAKULT HONSHA (also trading as Yakult Honsha Co., Ltd.)	00158	Ž-2008-205
KAYABA INDUSTRY CO., LTD. (KAYABA KOGYO KABUSHIKI KAISHA) A JAPANESE CORPORATION	00208	Ž-2008-283
KIKA MÖBEL-HANDELSGESELLSCHAFT M.B.H.	00189	Ž-2008-213



(732)	(111)	(210)
Lafarge Roofing Components GmbH & Co. KG	00157	Ž-2008-204
LG Electronics Inc.	00138	Ž-2008-135
LIDL STIFTUNG & Co. KG	00160	Ž-2008-114
MEGGLE AG	00144	Ž-2008-172
NOVA BRANDS S.A.	00226	Ž-2008-288
OTP Bank Nyrt.	00234	Ž-2008-314
OTP Bank Nyrt.	00235	Ž-2008-313
OTP Bank Nyrt.	00236	Ž-2008-312
OTP Bank Nyrt.	00237	Ž-2008-311
OTP Bank Nyrt.	00238	Ž-2008-310
OTP Bank Nyrt.	00239	Ž-2008-309
OTSUKA PHARMACEUTICAL CO., LTD	00227	Ž-2008-331
OTSUKA PHARMACEUTICAL CO., LTD	00228	Ž-2008-332
Park Hospitality Worldwide LLC	00120	Ž-2008-119
Playboy Enterprises International, Inc.	00222	Ž-2008-324
Ponte Vecchio Gioielli S.r.l.	00203	Ž-2008-53
PPG Industries Ohio, Inc.	00202	Ž-2008-246
PREDUZEĆE ZA PROIZVODNJU I PROMET VODE "VLASINKA" d.o.o.	00205	Ž-2008-241
PREDUZEĆE ZA PROIZVODNJU I PROMET VODE "VLASINKA" d.o.o.	00206	Ž-2008-242
Reckitt Benckiser N.V.	00223	Ž-2008-325
Ricoh Company LTD	00140	Ž-2008-187
Ricoh Company LTD	00141	Ž-2008-189
Ricoh Company LTD	00142	Ž-2008-190
Ricoh Company LTD	00149	Ž-2008-185
Ricoh Company LTD	00150	Ž-2008-191
Ricoh Company LTD	00151	Ž-2008-193
Ricoh Company LTD	00152	Ž-2008-195
Ricoh Company LTD	00153	Ž-2008-197
Ricoh Company LTD	00154	Ž-2008-199
Ricoh Company LTD	00155	Ž-2008-201
Ricoh Company LTD	00156	Ž-2008-203
Ricoh Company LTD	00161	Ž-2008-184
Ricoh Company LTD	00162	Ž-2008-192
Ricoh Company LTD	00163	Ž-2008-194
Ricoh Company LTD	00164	Ž-2008-196
Ricoh Company LTD	00165	Ž-2008-198
Ricoh Company LTD	00166	Ž-2008-200
Ricoh Company LTD	00167	Ž-2008-202
Ricoh Company LTD	00173	Ž-2008-186
Ricoh Company LTD	00200	Ž-2008-188
SAPONIA d.d.	00137	Ž-2008-133
Sbarro, Inc (Corporation of New York, USA)	00201	Ž-2008-233
SOCIÉTÉ DES PRODUITS NESTLÉ S.A.	00174	Ž-2008-206
Sullana Tabac S.A.	00135	Ž-2008-182
TDR d.o.o.	00229	Ž-2008-258
The Burton Corporation	00230	Ž-2008-262
The Coca-Cola Company	00171	Ž-2008-215
The Coca-Cola Company	00172	Ž-2008-217

(732)	(111)	(210)
The Procter & Gamble Company	00136	Ž-2008-71
Time Inc.	00121	Ž-2008-87
T-Mobile International AG&Co.KG	00216	Ž-2008-285
Unilever N.V.	00148	Ž-2008-183
Viacom International Inc.	00225	Ž-2008-261
VINDIJA d.d.	00198	Ž-2008-134
VIRGIN ENTERPRISES LIMITED	00190	Ž-2008-237
VIRGIN ENTERPRISES LIMITED	00191	Ž-2008-238
Vlasinka d.o.o.	00204	Ž-2008-219
Worldwide Pants Incorporated	00210	Ž-2008-294
Yahoo! Inc.	00145	Ž-2008-162
Yahoo! Inc.	00146	Ž-2008-163
Zorluteks Tekstil Ticaret ve Sanayi Anonim Sirketi	00207	Ž-2008-263

**INDEKS BROJEVA ŽIGOVA**  
INDEX OF THE TRADEMARK NUMBERS

(210)	(111)	(210)	(111)	(210)	(111)
Ž-2008-53	00203	Ž-2008-177	00130	Ž-2008-232	00180
Ž-2008-65	00169	Ž-2008-178	00131	Ž-2008-233	00201
Ž-2008-71	00136	Ž-2008-179	00132	Ž-2008-236	00181
Ž-2008-87	00121	Ž-2008-180	00133	Ž-2008-237	00190
Ž-2008-103	00159	Ž-2008-181	00134	Ž-2008-238	00191
Ž-2008-114	00160	Ž-2008-182	00135	Ž-2008-240	00179
Ž-2008-116	00209	Ž-2008-183	00148	Ž-2008-241	00205
Ž-2008-119	00120	Ž-2008-184	00161	Ž-2008-242	00206
Ž-2008-121	00195	Ž-2008-185	00149	Ž-2008-244	00192
Ž-2008-122	00196	Ž-2008-186	00173	Ž-2008-245	00193
Ž-2008-123	00102	Ž-2008-187	00140	Ž-2008-246	00202
Ž-2008-124	00103	Ž-2008-188	00200	Ž-2008-247	00182
Ž-2008-125	00104	Ž-2008-189	00141	Ž-2008-258	00229
Ž-2008-126	00105	Ž-2008-190	00142	Ž-2008-261	00225
Ž-2008-127	00106	Ž-2008-191	00150	Ž-2008-262	00230
Ž-2008-128	00107	Ž-2008-192	00162	Ž-2008-263	00207
Ž-2008-129	00108	Ž-2008-193	00151	Ž-2008-266	00183
Ž-2008-130	00197	Ž-2008-194	00163	Ž-2008-267	00184
Ž-2008-131	00170	Ž-2008-195	00152	Ž-2008-268	00185
Ž-2008-133	00137	Ž-2008-196	00164	Ž-2008-269	00186
Ž-2008-134	00198	Ž-2008-197	00153	Ž-2008-270	00187
Ž-2008-135	00138	Ž-2008-198	00165	Ž-2008-272	00188
Ž-2008-136	00119	Ž-2008-199	00154	Ž-2008-274	00244
Ž-2008-137	00199	Ž-2008-200	00166	Ž-2008-275	00245
Ž-2008-141	00110	Ž-2008-201	00155	Ž-2008-277	00246
Ž-2008-142	00111	Ž-2008-202	00167	Ž-2008-283	00208
Ž-2008-143	00112	Ž-2008-203	00156	Ž-2008-284	00214
Ž-2008-144	00248	Ž-2008-204	00157	Ž-2008-285	00216
Ž-2008-146	00109	Ž-2008-205	00158	Ž-2008-286	00249
Ž-2008-147	00194	Ž-2008-206	00174	Ž-2008-287	00217
Ž-2008-151	00113	Ž-2008-207	00224	Ž-2008-288	00226
Ž-2008-152	00114	Ž-2008-208	00175	Ž-2008-290	00213
Ž-2008-153	00115	Ž-2008-210	00176	Ž-2008-291	00212
Ž-2008-154	00116	Ž-2008-212	00177	Ž-2008-292	00211
Ž-2008-155	00117	Ž-2008-213	00189	Ž-2008-293	00251
Ž-2008-158	00118	Ž-2008-215	00171	Ž-2008-294	00210
Ž-2008-162	00145	Ž-2008-217	00172	Ž-2008-299	00218
Ž-2008-163	00146	Ž-2008-219	00204	Ž-2008-300	00219
Ž-2008-165	00147	Ž-2008-220	00215	Ž-2008-301	00220
Ž-2008-171	00125	Ž-2008-221	00139	Ž-2008-302	00221
Ž-2008-172	00144	Ž-2008-222	00168	Ž-2008-308	00231
Ž-2008-173	00126	Ž-2008-228	00122	Ž-2008-309	00239
Ž-2008-174	00127	Ž-2008-229	00123	Ž-2008-310	00238
Ž-2008-175	00128	Ž-2008-230	00143	Ž-2008-311	00237
Ž-2008-176	00129	Ž-2008-231	00178	Ž-2008-312	00236

(210)	(111)
Ž-2008-313	<b>00235</b>
Ž-2008-314	<b>00234</b>
Ž-2008-316	<b>00247</b>
Ž-2008-324	<b>00222</b>
Ž-2008-325	<b>00223</b>
Ž-2008-331	<b>00227</b>
Ž-2008-332	<b>00228</b>
Ž-2008-333	<b>00233</b>
Ž-2008-334	<b>00232</b>
Ž-2008-335	<b>00240</b>
Ž-2008-336	<b>00241</b>
Ž-2008-337	<b>00242</b>
Ž-2008-338	<b>00243</b>
Ž-2009-678	<b>00124</b>
Ž-2010-62	<b>00250</b>

**INDEKS PO KLASAMA NIČANSKE KLASIFIKACIJE ROBA I USLUGA**  
**INDEX ACCORDING TO THE NICE CLASSIFICATION OF GOODS AND SERVICES**

<b>Klasa 01</b>	00105	<b>Klasa 14</b>	00247	00198
00156	00106	00153		00224
00169	00107	00203	<b>Klasa 20</b>	
00177	00108		00189	<b>Klasa 30</b>
00244	00118	<b>Klasa 16</b>	00207	00144
	00146	00102		00169
<b>Klasa 02</b>	00166	00103	<b>Klasa 21</b>	00171
00137	00169	00104	00152	00172
00167	00180	00105	00177	00174
00177	00181	00106	00189	
00202	00187	00107		<b>Klasa 31</b>
	00195	00108	<b>Klasa 23</b>	00169
<b>Klasa 03</b>	00196	00118	00207	
00136	00197	00121		<b>Klasa 32</b>
00137	00210	00164	<b>Klasa 24</b>	00124
00148	00216	00169	00189	00144
00169	00217	00170	00207	00158
00177	00225	00177		00169
00223	00231	00180	<b>Klasa 25</b>	00171
00245	00232	00181	00122	00172
00246	00233	00187	00159	00187
	00240	00189	00180	00190
<b>Klasa 04</b>	00241	00195	00181	00191
00177	00242	00196	00182	00198
00208	00243	00216	00187	00204
	00248	00217	00207	00205
<b>Klasa 05</b>	00249	00222	00230	00206
00119		00231		00250
00136	<b>Klasa 10</b>	00232	<b>Klasa 26</b>	
00137	00154	00233	00207	<b>Klasa 33</b>
00143	00168	00240		00187
00168	00169	00241	<b>Klasa 27</b>	
00169	00212	00242	00189	<b>Klasa 34</b>
00177	00213	00243	00207	00109
00178				00110
00199	<b>Klasa 11</b>	<b>Klasa 17</b>	<b>Klasa 28</b>	00111
00211	00138	00177	00180	00112
00226	00165	00244	00181	00113
00227	00189	00247	00187	00114
00228			00189	00115
	<b>Klasa 12</b>	<b>Klasa 18</b>	00225	00116
<b>Klasa 07</b>	00139	00122		00117
00138	00177	00182	<b>Klasa 29</b>	00125
00155	00215	00187	00144	00126
	00218	00230	00158	00127
<b>Klasa 09</b>	00219		00160	00128
00102	00220	<b>Klasa 19</b>	00169	00129
00103	00221	00157	00175	00130
00104		00177	00176	00131

00132	00173	00186	00242
00133	00180	00195	00243
00134	00181	00196	
00135	00192	00197	<b>Klasa 42</b>
00179	00193	00216	00102
00194	00195	00217	00103
00214	00196	00231	00104
00229	00209	00232	00105
	00216	00233	00106
<b>Klasa 35</b>	00217	00240	00107
00102	00231	00241	00108
00103	00234	00242	00146
00104	00235	00243	00161
00105	00236	00248	00180
00106	00237	00249	00181
00107	00238		00195
00108	00239	<b>Klasa 39</b>	00196
00118	00247	00141	00197
00122		00192	00216
00146	<b>Klasa 37</b>	00193	00217
00163	00102		00231
00170	00103	<b>Klasa 40</b>	00248
00180	00104	00150	00249
00181	00105		
00187	00106	<b>Klasa 41</b>	<b>Klasa 43</b>
00188	00107	00102	00120
00192	00108	00103	00123
00193	00162	00104	00140
00195	00169	00105	00192
00196	00180	00118	00193
00197	00181	00121	00201
00207	00209	00123	
00216	00217	00146	<b>Klasa 44</b>
00217		00147	00169
00231	<b>Klasa 38</b>	00169	00173
00234	00102	00170	00192
00235	00103	00180	00193
00236	00104	00181	00251
00237	00105	00192	
00238	00106	00193	<b>Klasa 45</b>
00239	00107	00200	00102
00247	00108	00210	00103
	00123	00216	00104
<b>Klasa 36</b>	00142	00225	00105
00102	00145	00234	00106
00103	00146	00235	00107
00104	00170	00236	00108
00105	00180	00237	00146
00106	00181	00238	00149
00107	00183	00239	00161
00108	00184	00240	00217
00151	00185	00241	



# Međunarodna saradnja i standardi

## International cooperation and standards

Službeni glasnik Zavoda za intelektualnu svojinu Crne Gore  
Official Gazette of the Montenegrin Intellectual Property Office

# 2/2010



Zavod za intelektualnu svojinu Crne Gore  
ul. Bulevar Revolucije 9,  
81000 Podgorica,  
Crna Gora





**SPORAZUM O SARADNJI  
između  
ZAVODA ZA INTELEKTUALNU SVOJINU CRNE GORE  
i  
DRŽAVNOG ZAVODA ZA INTELEKTUALNO VLASNIŠTVO  
REPUBLIKE HRVATSKE**

Zavod za intelektualnu svojinu Crne Gore i Državni zavod za intelektualno vlasništvo Republike Hrvatske

Pozivajući se na Protokol o saradnji u procesu evropskih integracija zaključen između Sekretarijata za evropske integracije Republike Crne Gore i Ministarstva vanjskih poslova i evropskih integracija Republike Hrvatske, koji je potpisan 12.01.2007. godine u Podgorici, naročito na Član 1, stavovi 1 do 4 ovog protokola, i

U želji za podsticanjem bliskije saradnje u oblasti intelektualne svojine u cilju unaprijeđenja odgovarajuće zaštite prava industrijske svojine i obezbjeđenja efikasnog korišćenja istih, a na osnovu relevantnih međunarodnih sporazuma, naročito Člana 67 Sporazuma o trgovinskim aspektima prava intelektualne svojine (TRIPS),

Sporazumjeli su se kako slijedi:

### Član 1

Sporazum o saradnji uključuje:

- razmjenu informacija o intelektualnoj svojini;
- razmjenu iskustava u vezi sa pristupanjem EU;
- razmjenu i obuku osoblja, uključujući obuku kroz specijalističke programe;
- zajedničke aktivnosti koje za cilj imaju podizanje opšte svijesti o intelektualnoj svojini (predavanja, kursevi, seminari, konferencije, izložbe);
- zajedničke aktivnosti na definisanju i ostvarivanju regionalnih interesa u pogledu intelektualne svojine;
- eventualnu uzajamnu pomoć u vezi sa sprovođenjem prava industrijske svojine;
- druge teme od zajedničkog interesea.

### Član 2

Detalji implementacije ovog Sporazuma biće definisani uz uzajamnu saglasnost između direktora Zavoda za intelektualnu svojinu Crne Gore i ravnatelja Državnog zavoda za intelektualno vlasništvo Republike Hrvatske.

### Član 3

Isključivo uzajamno usaglašene izmjene ovog Sporazuma, prezentirane u pisanoj formi, biće obavezujuće za Zavode. Komunikacija o svim relevantnim informacijama obavljat će se u pisanoj formi. Usmeni dogovori neće biti obavezujući.

**Član 4**

Svaka Strana snosiće svoje sopstvene troškove koji proizilaze iz izvršenja ovog Sporazuma, osim ako se drugačije odredi putem nekog pojedinačnog projekta.

**Član 5**

Ovaj Sporazum stupa na snagu na dan kada ga potpišu oba Zavoda i prestaje da se primjenjuje šest mjeseci nakon datuma prijema pisanog obavještenja o raskidu od strane jednog Zavoda.

**Član 6**

Zavodi će potpisati ovaj Sporazum u dva (2) primjerka, na crnogorskom i hrvatskom jeziku, pri čemu su oba teksta jednako vjerodostojna.

Zaključen u Podgorici, 20. aprila 2010.godine  
Broj: 01-280

ZA  
Zavod za intelektualnu svojinu  
Crne Gore

Novak Adžić  
Direktor

---

ZA  
Državni zavod za intelektualno vlasništvo  
Republike Hrvatske

mr.sc. Željko Topić  
Ravnatelj

---

## MEĐUNARODNA SARADNJA Zavoda za intelektualnu svojinu Crne Gore

*Snežana Džuverović*

Zavod za intelektualnu svojinu Crne Gore nastavlja redovnu i intenzivnu komunikaciju i saradnju sa Svjetskom organizacijom za intelektualnu svojinu (WIPO), sa sjedištem u Ženevi, Švajcarska, kao i sa Evropskim patentnim zavodom (EPO), sa sjedištem u Minhenu, Njemačka. Zavod takodje ostvaruje i bilateralnu saradnju, prvenstveno sa zemljama u regionu.

### I. Saradnja sa Svjetskom organizacijom za intelektualnu svojinu

Saradnja Zavoda za intelektualnu svojinu Crne Gore (ZIS CG) sa Svjetskom organizacijom za intelektualnu svojinu (skr. WIPO) odvija se kroz:

1) Dnevnu komunikaciju i saradnju sa WIPO Sektorom za određene zemlje Evrope i Azije (skr. DCCEA), u koji Crna Gora spada u okviru organizacione strukture WIPOa, kao država članica WIPOa. Saradnja se ostvaruje u kontaktima sa direktorom Sektora, gospodinom Michalom Svantnerom, pomoćnicom direktora, gospodjom Biserkom Strel, i službenicima Sektora.

Događaj od ključnog značaja, koji je proistekao iz uspješne saradnje između ZISA i WIPO DCCEA predstavlja posjeta delegacije Crne Gore WIPOu, koja je ostvarena u periodu od 24. do 29. januara 2010.godine. Najvažniji segment posjete predstavlja sastanak delegacije sa gospodinom Francis Gauury-iem, generalnim direktorom WIPOa, održan 25. januara 2010. godine, u kabinetu gospodina Gurry-a, tokom kojeg je definisan okvir buduće saradnje. Na osnovu dogovora sa tog sastanka, sa DCCEA Sektorom je precizno definisana pomoć za 2010. godinu koju će WIPO pružiti Zavodu za intelektualnu svojinu, i to:

a) Studijska posjeta predstavnika ZISA jednom od Zavoda u Evropi koji dobro funkcionišu, u trajanju od tri (3) radna dana.

Ova studijska posjeta ostvarena je u periodu od 11. do 13. maja 2010. godine. Predstavnici ZISA, na čelu sa direktorom, gospodinom Novakom Adžićem, boravili su u posjeti Zavodu za industrijsku svojinu Češke Republike. Predstavnik crnogorskog Zavoda primio je Predsjednik češkog Zavoda, gospodin Josef Kratochvil i izvršni direktor, gospodin Josef Dvornak. Direktor ZISA inicirao je ostvarivanje bilateralne saradnje, što je Predsjednik češkog Zavoda sa zadovoljstvom prihvatio. Predstavnici Zavoda imali su priliku da se upoznaju sa načinom rada renomiranog Zavoda za industrijsku svojinu Češke, koji ima 90-to godišnju tradiciju, sa procedurama, praksom i iskustvom češkog Zavoda, koje zbog savremenosti i izvanredne organizacije nastoje da slijede mnogi zavodi u Evropi i svijetu.

b) Studijska posjeta dva (2) predstavnika ZISA WIPOu u vezi sa Madridskim sporazumom, u trajanju od tri (3) radna dana;

c) Nacionalni PCT Seminar (26. i 27. maj 2010.god., Podgorica);

d) Obuka za tri (3) predstavnika ZISA za korišćenje ROMARIN baze podataka;

e) Nacionalni seminar o Madridskom i Haškom sporazumu u trajanju od dva (2) radna dana, (u novembru ili decembru 2010.god.);

f) Ekspertska pomoć WIPOa (g. Bojan Pretnar) u izradi nacionalnih zakona iz oblasti industrijske svojine (dodatnih 5 dana);

g) Obezbjedjivanje prevoda Ničanske klasifikacije roba i usluga;

h) Finansijska pomoć WIPOa za prevodjenje i publikovanje WIPO brošura "Razumijevanje autorskog i srodnih prava", "Razumijevanje industrijske svojine", "Vaš sopstveni svijet intelektualne svojine";

i) Finansijska pomoć WIPOa u obezbjedjivanju stručne pomoći osoblju ZISA u obavljanju njihovih svakodnevnih profesionalnih zadataka, u vezi sa sporazumom između ZISA Crne Gore i Zavoda za intelektualnu svojinu Slovenije;

j) Obezbjedjivanje uvodjenja IPAS programa u Zavod za intelektualnu svojinu Crne Gore.

2) Komunikaciju sa drugim Sektorima, Odjeljenjima i Odsjecima WIPOa koja podrazumijeva

odgovore ZISa na upite o stručnim pitanjima i obezbjedjivanje relevantnih stručnih informacija i podataka o radu Zavoda (statusu prijava IS, statusu IT infrastrukture Zavoda, statusu legislative u oblasti industrijske i intelektualne svojine u Crnoj Gori, itd.).

## II. Saradnja Zavoda za intelektualnu svojinu Crne Gore sa Evropskim patentnim zavodom

Zavod za intelektualnu svojinu Crne Gore (ZIS) ostvaruje redovnu komunikaciju i saradnju sa Evropskim patentnim zavodom (EPO). Ova saradnja se odvija kroz redovnu komunikaciju sa Davidom Jelerčićem, direktorom IPA 2007 Regionalnog projekta o industrijskoj i intelektualnoj svojini za zemlje Zapadnog Balkana i Tursku, Alenkom Radonjić, regionalnim asistentom projekta, kao i Veronikom Sadlonovom, pravnicom iz EPO Službe međunarodnih pravnih poslova, u vezi sa obavezama Crne Gore, odnosno ZISa, na osnovu Sporazuma između Vlade Crne Gore i EPOa o proširenju evropskih patenata na Crnu Goru (koji je stupio na snagu 1. marta 2010.godine).

Zavod za intelektualnu svojinu Crne Gore glavni je korisnik IPA 2007 Regionalnog projekta o industrijskoj i intelektualnoj svojini za zemlje Zapadnog Balkana i Tursku, koji finansira EC, a sprovodi EPO.

Realizacija projekta odvija se redovno. Dosadašnji rezultati projekta korisni su za Zavod posebno u segmentu poboljšanja informacione infrastrukture. Značajno je pomenuti da su, tokom realizacije Faze III projekta, odrađene sljedeće aktivnosti vezano za IT opremljenost Zavoda:

- Za tri (3) servera koja su smještena u prostorijama Ministarstva za informatičko društvo izvršena je instalacija aktivnog direktorijuma i trogodišnjih anti-virus licenci)
- Izvršena je reinstalacija 28 radnih stanica, odn. kompjutera u ZISu (instaliranje operativnog sistema, instaliranje 28 dvogodišnjih anti-virus licenci i njihovo dodavanje na domen ZISa)
- Konfiguracija mrežne opreme – rutera i svičera
- Instaliranje dodatne opreme (printera, skenera i drugih multi-funkcionalnih uređaja).

Aktivnosti u okviru Faze IV:

- a) Finalizacija priručnika za potrebe Uprave policije Crne Gore: Ova aktivnost je završena;
- b) Prisustvo tri (3) predstavnika ZISa na EPO Seminaru o Bečkoj konvenciji, Sarajevo, B&H, 12.,13. i 14. april 2010. Godine. Predstavnicima Zavoda učestvovali su na pomenutom Seminaru i ocijenili SU Seminar kao izuzetno uspješan, najviše iz razloga što su predavači temeljili prezentacije na primjerima;
- c) Održavanje EPO Seminara za predstavnike Uprave carina Crne Gore i Tržišnu inspekciju Crne Gore, Podgorica, 22. i 23. april 2010.godine. Ova aktivnost uspješno je okončana;
- d) Održavanje EPO Seminara za Privrednu komore Crne Gore, Podgorica, 6. i 7. maj 2010. Godine. Seminar je uspješno završen uz pozitivne reakcije učesnika;
- e) Izrada Zakona o sprovođenju prava IS;
- f) Izrada Zakona o autorskom i srodnim pravima. EPO je zadužio eksperta, gospodina Miha Trampuža, za izradu ovog zakona. Rad na izradi nacrtu zakona već počeo;
- g) Učešće jednog (1) predstavnika ZISa na IS Seminaru u OHIMu, Alikante, Španija.

## III Bilateralna saradnja

- Dana 20. aprila 2010. godine u Podgorici je potpisan bilateralni Sporazum o saradnji između Zavoda za intelektualnu svojinu Crne Gore (ZIS) i Državnog zavoda za intelektualno vlasništvo Republike Hrvatske (DZIV). Sporazum su potpisali direktor ZISa, gospodin Novak Adžić, i direktor DZIVa, gospodin Željko Topić. U okviru ovog sporazuma dogovorena je razmjena informacija o intelektualnoj svojini, razmjena iskustava u vezi sa pristupanjem EU, razmjena i obuka osoblja (uklj. obuku kroz specijalističke programe), zajedničke aktivnosti koje imaju za cilj podizanje opšte svijesti o intelektualnoj svojini (predavanja, kursevi, seminari, konferencije, izložbe), zajedničke aktivnosti na definisanju i ostvarivanju regionalnih interesa u pogledu intelektualne svojine, eventualnu uzajamnu pomoć u vezi sa sprovođenjem prava industrijske svojine, i dr. DZIV je ustupio ZISu na korišćenje prevode Ničanske klasifikacije roba i usluga i Lokarnske klasifikacije industrijskog dizajna, što predstavlja prvi korak u realizaciji ovog Sporazuma.

**MEĐUNARODNA KLASIFIKACIJA ROBA I USLUGA****Ničanski aranžman (prema IX izdanju Ničanske klasifikacije)***OPŠTE NAPOMENE VEZANE ZA KLASIFIKOVANJE PROIZVODA*

Ako proizvod ne može biti klasifikovan prema navedenoj listi klasa, ili objašnjenjima uz određenu klasu, treba primjenjivati sljedeće preporuke i kriterijume:

a) gotovi proizvodi se klasifikuju, u principu, prema njihovoj funkciji ili namjeni. Ako funkcija ili namjena gotovog proizvoda nije navedena u listi klasa, finalni proizvodi se klasifikuju prema analogiji sa sličnim gotovim proizvodom. Ako se ovo ne može primjeniti, sljedeći kriterijum je materijal od koga je proizvod napravljen ili način korišćenja;

b) gotovi proizvodi koji su cjelina a sadrže više predmeta koji imaju višestruku primjenu (np: radio sa ugrađenim satom), mogu biti klasifikovani u sve klase koji odgovaraju njihovoj namjeni, a ako se ovi kriterijumi ne mogu primjeniti, koristiće se kriterijumi iz tačke a);

c) prirodni (sirovi) materijali, prerađeni ili neprerađeni, klasifikuju se u principu prema vrsti materijala koji sadrže;

d) proizvod koji je namjenjen da bude dio drugog proizvoda u principu se klasifikuje u istu klasu kao i taj proizvod, osim u slučajevima kada se proizvod koji je namjenjen da bude dio drugog proizvoda ne može normalno upotrijebiti i u druge svrhe. U svim ostalim slučajevima primjenjuje se kriterijum iz tačke a);

e) kada se proizvodi, gotovi ili poluprerađeni, klasifikuju prema materijalu od koga su napravljeni, a napravljeni su od različitih materijala, klasifikovaće se, u principu, prema materijalu koji dominira;

f) kutije za pakovanje proizvoda, u principu se klasifikuju u istu klasu u kojoj je klasifikovan proizvod.

*OPŠTE NAPOMENE VEZANE ZA KLASIFIKOVANJE USLUGA*

Ukoliko se usluge ne mogu klasifikovati prema navedenoj listi klasa, ili objašnjenjima uz određenu klasu, treba primjenjivati sljedeće preporuke i kriterijume:

a) Usluge su načelno klasifikovane u onu oblast aktivnosti koje su navedene u naslovu određenih klasa vezanih za usluge kao i prema njihovim objašnjenjima, a ukoliko nijesu precizirane, klasifikuju se prema analogiji sa ostalim sličnim uslugama u klasifikaciji.

b) Usluge iznajmljivanja se u principu klasifikuju u one klase gde se nalazi usluga na koju se odnosi iznajmljivanje objekta (npr. iznajmljivanje telefona u klasi 38).

c) Usluge koje se sastoje u davanju savjeta, informisanja ili konsultacija se u principu klasifikuju u iste klase kao i usluge koje odgovaraju predmetu savjeta, informisanja ili konsultacija, npr., konsultacije vezane za transport ( kl. 39), konsultacije vezane za upravljanje (kl.35), konsultacije vezane za finansije (kl. 36), konsultacije vezane za njegu ljepote (kl. 44). Davanje savjeta, informacija ili konsultacija elektronskim putem (npr. telefonom, kompjuterom) nema uticaja na način klasifikovanja ovih usluga.

*LISTA KLASA, SA OBJAŠNENJIMA*

Napomena: Prilikom podnošenja prijave žiga, u spisku robe i usluga, pogrešno je koristiti termine *uključuje* i *ne uključuje*.

## KLASIFIKACIJA PROIZVODA

**Klasa 1**

Hemijski proizvodi koji se upotrebljavaju u industriji, nauci, fotografiji, poljoprivredi, hortikulturi i šumarstvu;

nepretrađene vještačke smole, nepretrađene plastične materije;

đubriva;

smješe za gašenje vatre;

preparati za kaljenje i zavarivanje;

hemijske supstance za očuvanje namirnica;

materije za štavljenje;

ljepljive supstance koje se upotrebljavaju u industriji.

**Objašnjenje:**

Klasa 1 uključuje uglavnom hemijske proizvode koji se upotrebljavaju u industriji, nauci i poljoprivredi, uključujući i one koje služe za pravljenje proizvoda koji pripadaju drugim klasama.

*Ova klasa uključuje posebno:*

– mješavine navedenih materija;

– soli za konzerviranje koje se ne upotrebljavaju za očuvanje namirnica.

*Ova klasa ne uključuje posebno:*

– sirove priridne smole (kl. 2);

– hemijske proizvode za upotrebu u medicine (kl. 5);

– hemijsko-farmaceutske proizvode (kl. 5);

– fungicide, herbicide i preparate za uništavanje štetočina (kl. 5);

– ljepljive materije za kancelarijsku upotrebu ili u domaćinstvu (kl. 16);

– soli za očuvanje namirnica (kl. 30);

– slamne zastirače (kl. 31).

**Klasa 2**

Boje, firnajzi, lakovi;

sredstva za zaštitu od rđe i truljenja drveta;

materije za bojenje;

sredstva za nagrivanje;

sirove prirodne smole;

metali u obliku listova i praha za slikare, dekoratere, štampare i umjetnike.

**Objašnjenje**

Klasa 2 uključuje uglavnom boje, materije za bojenje i preparate koji se koriste za zaštitu od korozije.

*Ova klasa uključuje posebno:*

– boje firnajze i lakove za upotrebu u industriji, ručnim radovima ili umjetnosti;

– boje za odjeću;

– boje za hranu i pića.

*Ova klasa ne uključuje posebno:*

– nepretrađene vještačke smole (kl. 1);

– plavila za rublje (kl. 3);

– kozmetičke boje (kl. 3);

– kutije za boje (proizvodi koji se koriste u školstvu) (kl. 16);

– izolacione boje i premaze (kl. 17).

**Klasa 3**

Sredstva za bjeljenje i druge spustance za upotrebu u perionicama; preparati za čišćenje, poliranje, ribanje i nagrivanje; sapuni; parfimerija, eterična ulja, kozmetika, losioni za kosu; paste za zube.

**Objašnjenje**

Klasa 3 uključuje uglavnom sredstva za čišćenje i toaletna preparate.

*Ova klasa uključuje posebno:*

- dezodoranse za ličnu upotrebu;
- sanitarne preparate za toalete.

*Ova klasa ne uključuje posebno:*

- hemikalije za čišćenje dimljaka (kl. 1);
- preparate za skupljanje koji se koriste u procesu proizvodnje (kl. 1);
- dezodoranse koji nijesu za ličnu upotrebu (kl. 5);
- kamenje za oštrenje i mljevenje kao ručni alat (kl. 8).

**Klasa 4**

Industrijska ulja i masti; maziva; jedinjenja za skupljanje prašine vlaženjem i vezivanjem; goriva (uključujući motorna tečna goriva) i materije za osvjetljavanje; svijeće i fitilji za osvjetljavanje.

**Objašnjenje**

Klasa 4 uključuje uglavnom industrijska ulja i masti, goriva i materije za osvjetljavanje.

*Ova klasa ne uključuje posebno:*

- određena specijalna ulja i masti (u raznim klasama).

**Klasa 5**

Farmaceutski i veterinarski preparati; sanitarni preparati za medicinsku upotrebu; dijetetske supstance prilagođene za upotrebu u medicini, hrana za bebe; flasteri, materijali za zavijanje; materijali za plombiranje zuba, zubarska smola; dezinfekciona sredstva; preparati za uništavanje štetočina; fungicidi, herbicidi.

**Objašnjenje**

Klasa 5 uključuje uglavnom farmaceutske i druge preparate za medicinsku upotrebu.

*Ova klasa uključuje posebno:*

- sanitarne preparate za ličnu higijenu, osim toaletnih;
- dezodoranse koji nijesu za ličnu upotrebu;
- cigarete bez duvana za medicinske svrhe.

*Ova klasa ne uključuje posebno:*

- sanitarne preparate za toalete (kl. 3);
- dezodoranse za ličnu upotrebu (kl. 3);
- potporne zavoje (kl. 10).

**Klasa 6**

Obični metali i njihove legure;  
metalni građevinski materijali;  
metalne prenosne građevine;  
materijali od metala za željezničke šine;  
ne-električne kablove i žice od običnog metala;  
bravarski proizvodi, mali metalni gvoždarski proizvodi;  
cjevčice i cijevi od metala;  
sefovi;  
proizvodi od običnih metala koji nijesu uključeni u druge klase;  
rude.

**Objašnjenje**

Klasa 6 uključuje uglavnom nekovane i delimično kovane obične metale kao i jednostavne proizvode izrađene od njih.

*Ova klasa ne uključuje posebno:*

- boksit (kl. 1);
- živu, antimon, alkalije i alkalnu zemlju (kl. 1);
- metale u folijama ili prahu za slikare, dekoratere, štamparstvo i umjetnike (kl. 2).

**Klasa 7**

Mašine i mašinski alati;  
motori i pogonske mašine (osim za suvozemna vozila);  
mašinske spojnice i transmisioni elementi (osim za suvozemna vozila);  
poljoprivredne sprave osim onih kojima se ručno upravlja;  
inkubatori za jaja.

**Objašnjenje**

Klasa 7 uključuje uglavnom mašine, mašinske alate, motore i mašine.

*Ova klasa uključuje posebno:*

- djelove motora i mašina (svih vrsta);
- električne mašine i aparate za čišćenje.

*Ova klasa ne uključuje posebno:*

- specijalne mašine i mašinske alate (nalaze u drugim klasama);
- ručne alate i sprave kojima se ručno upravlja (kl. 8);
- motore i mašine za kopnena vozila (kl. 12).

**Klasa 8**

Ručni alati i sprave (kojima se ručno upravlja);  
pribor za jelo;  
hladno oružje;  
žileti.

**Objašnjenje**

Klasa 8 uključuje uglavnom sprave kojima se ručno upravlja koje se koriste kao oruđa u odgovarajućim profesijama.

*Ova klasa uključuje posebno:*

- sjekače (sječiva - noževi) od dragocjenih metala;
- električne brijalice i šišače (ručne naprave).

*Ova klasa ne uključuje posebno:*



- specijalne instrumente (nalaze u drugim klasama);
- mašinske alate i oruđe koje pokreće motor (kl. 7);
- hirurške sjekače (kl. 10);
- noževe za hartiju (kl. 16);
- oružje za mačevanje (kl. 28).

### Klasa 9

Aparati i instrumenti naučni, pomorski, geodetski, fotografski, kinematografski, optički, za vaganje, mjerenje, signalizaciju, kontrolu (inspekciju), spasavanje i nastavu;  
aparati i instrumenti za provođenje, prekid, transformaciju, akumulaciju, regulisanje ili kontrolu električne energije;  
aparati za snimanje, prenos i reprodukovanje zvuka ili slike;  
magnetni nosioci podataka, diskovi za snimanje;  
automatske mašine i mehanizmi za aparate koji se pokreću novcem ili žetonom;  
registar kase, računске mašine, oprema za obradu podataka i kompjuteri;  
aparati za gašenje požara.

### Objašnjenje

*Ova klasa uključuje posebno:*

- aparate i instrumente za naučna ispitivanja u laboratorijama;
- aparate i instrumente za kontrolu brodova, kao i aparate i instrumente za vršenje prenosa i razvoda;
  - sljedeće električne aparate i instrumente:
    - (a) izvjesne elektrotermičke sprave i aparate, kao što su električni aparati za lemljenje, ravnjanje, peglanje a ako nijesu električni, pripadaju klasi 8;
    - (b) aparate i sprave, ukoliko nijesu električni, mogli bi pripadati različitim klasama, tj. električno grejna odeća, električni upaljači za automobile;
  - uglomjeri;
  - kancelarijske mašine sa perforiranim karticama;
  - aparati za rasonodu koji koriste spoljni ekran ili monitor;
  - svi kompjuterski programi i softveri bez obzira na medijum na koji su snimljeni ili način diseminacije tj. softver snimljen na magnetnim nosačima podataka ili učitani sa udaljene kompjuterske mreže.

*Ova klasa ne uključuje posebno:*

- sljedeće električne aparate i instrumente:
  - (a) elektromehaničke aparate za kuhinju (rezalice i miksera za hranu, voćne prese, električne mlinove za kafu, itd) i izvjesne druge aparate i instrumente koje pokreće električni motor (kl. 7);
  - (b) električne brijače i šišače (ručne naprave) (kl. 8);
  - (c) električne četkice za zube i češljeve (kl. 21);
  - (d) električne aparate za zagrijavanje prostora ili tečnosti, za kuvanje, ventilaciju, itd. (kl.11);
- časovnike i satove i druge instrumente za mjerenje vremena (kl. 14);
- kontrolne satove (kl. 14).

### Klasa 10

Hirurški, medicinski, zubarski i veterinarski aparati i instrumenti; veštački udovi, oči i zubi; ortopedski artikli;  
hirurški materijali za zašivanje.

### Objašnjenje

Klasa 10 uključuje uglavnom medicinske aparate, instrumente i artikle.

*Ova klasa uključuje posebno:*

- specijalan namještaj za medicinsku upotrebu;
- higijenske gumene proizvode;
- potporne zavoje.

#### **Klasa 11**

Aparati za osvetljavanje, grejanje, proizvodnju pare, kuvanje, hlađenje, sušenje, ventilaciju, snabdjevanje vodom i za sanitarne svrhe.

#### **Objašnjenje**

*Ova klasa uključuje posebno:*

- erkondišeni aparate;
- grijače kreveta, posude za toplu vodu, bojlere, električne ili ne-električne;
- električno grejane jastuke i ćebad, koji nije za medicinsku upotrebu;
- električne kazane;
- električne sprave za kuvanje.

*Ova klasa ne uključuje posebno:*

- aparate za proizvodnju pare (kao djelove mašina) (kl. 7);
- električno grejanu odjeću (kl. 9).

#### **Klasa 12**

Vozila;

aparati za kretanje po zemlji, vazduhu ili vodi.

#### **Objašnjenje**

*Ova klasa uključuje posebno:*

- motore i mašine za kopnena vozila;
- mašinske spojnice i transmisione elemente za kopnena vozila;
- vozila na vazdušni jastuk.

*Ova klasa ne uključuje posebno:*

- pojedine djelove vozila (u različitim su klasama);
- metalni materijal za željeznice (kl. 6);
- motore i mašine, mašinske spojnice i transmisione elemente koji nijesu za kopnena vozila (kl. 7);
- djelove mašina i motora svih vrsta (kl. 7).

#### **Klasa 13**

Vatreno oružje;

municija i projektili;

eksplozivi;

sredstva za vatromet.

#### **Objašnjenje**

Klasa 13 uključuje uglavnom vatrena oružja i pirotehničke proizvode.

*Ova klasa ne uključuje posebno:*

- šibice (kl. 34).

#### **Klasa 14**

Dragoceni metali i njihove legure i proizvodi od dragocениh metala ili sa prevlakom od njih, koji nijesu uključeni u druge klase;

nakit, drago kamenje;

časovničarski i hronometrijski instrumenti.

#### Objašnjenje

Klasa 14 uključuje uglavnom dragocjene metale, proizvode od dragocjenih metala koji nisu uključeni u druge klase, uopšteno nakit, časovnike i satove.

*Ova klasa uključuje posebno:*

- nakit (imitacije nakita i nakit od plemenitih metala i dragulje);
- dugmad za manžetne, igle za kravate.

*Ova klasa ne uključuje posebno:*

– proizvode od plemenitih metala klasifikovane prema njihovoj funkciji ili svrsi, kao na primjer: metale u obliku listova i praha za slikare, dekoratere, štampare i umjetnike (kl. 2), amalgame od zlata za zubarstvo (kl. 5), escajg (kl. 8), električne kontakte (kl. 9), pera od zlata (kl. 16), čajnike (kl. 21), zlatni i srebrni vez (kl. 26), kutije za cigarete (kl. 34);

– umjetnički predmeti koji nijesu od plemenitih metala (klasifikuju se prema materijalu od koga se sastoje).

#### Klasa 15

Muzički instrumenti.

#### Objašnjenje

*Ova klasa uključuje posebno:*

- mehaničke klavire i njihove djelove;
- muzičke kutije;
- električne i elektronske muzičke instrumente.

*Ova klasa ne uključuje posebno:*

- aparate za snimanje, prenos, obradu, pojačavanje i reprodukovanje zvuka (kl. 9).

#### Klasa 16

Hartija, karton i proizvodi od njih, koji nijesu uključeni u druge klase;

štampane stvari;

knjigovezački materijal;

fotografije;

kancelarijski materijal;

ljepila za kancelarijske i kućne potrebe;

umjetnički materijali;

kičice;

pisaće mašine i kancelarijski rekviziti (izuzev namještaja);

materijali za obuku i nastavu (izuzev aparata);

plastični materijal za pakovanje (koji nije uključen u druge klase);

štamparska slova;

klišei.

#### Objašnjenje

Klasa 16 uključuje uglavnom papir, proizvode koji se prave od ovog materijala i pribor za kancelarije.

*Ova klasa uključuje posebno:*

- noževe za papir;
- aparate za kopiranje;
- plastične folije, torbe, vreće za uvijanje i pakovanje.

*Ova klasa ne uključuje posebno:*

- izvjesni proizvodi napravljeni od papira i kartona;

- boje (kl. 2);
- ručne alate za umjetnike ( npr. lopatice, špahtle, dljijeta za vajare (kl. 8);
- karte za igru (kl. 28).

### Klasa 17

Guma, gutaperka, kaučuk, azbest, liskun i proizvodi napravljeni od ovih materijala koji nije-  
su uključeni u druge klase;

polupreradeni plastični proizvodi koji se koriste u proizvodnji;  
materijali za podbijanje (podloške), zaptivanje i izolovanje;  
savitljive nemetalne cijevi.

### Objašnjenje

Klasa 17 uključuje uglavnom električne, termičke i zvučno izolacione materijale i plastiku,  
koji se koriste u proizvodnji u obliku ploča, blokova i cijevi.

*Ova klasa uključuje posebno:*

- materijale od gume za regeneraciju pneumatika;
- materijale za punjenje i presvlačenje od gume ili plastike;
- ploveće barijere protiv zagađenja.

### Klasa 18

Koža i imitacija kože, proizvodi izrađeni od ovih materijala koji nijesu uključeni u druge klase;  
životinjska koža, krzno;

koferi i putne torbe;  
kišobrani, suncobrani i štapovi za hodanje;  
bičevi, saračka i sjedlarska oprema.

### Objašnjenje

Klasa 18 uključuje uglavnom kožu, imitaciju kože, proizvode za putovanja koji nijesu obuhva-  
ćeni drugim klasama i sjedlarsku opremu.

*Ova klasa ne uključuje posebno:*

- odjeću, obuću i pokrivala za glavu (kl. 25).

### Klasa 19

Građevinski materijali (nemetalni);  
čvrste nemetalne cijevi za građevine;  
asfalt, crna smola i bitumen;  
nemetalne prenosne građevine;  
spomenici, koji niiesu od metala.

### Objašnjenje

Klasa 19 uključuje uglavnom građevinske materijale koji nijesu od metala.

*Ova klasa uključuje posebno:*

- polupreradeno drvo (npr. grede, daske, panele);
- furnir;
- građevinsko staklo ( npr. podne ploče, stakleni crijep);
- granulate stakla za obelježavanje puteva;
- zidane poštanske sandučice.

*Ova klasa ne uključuje posebno:*

- cement za spriječavanje protoka vode i cementna zaštitna sredstva (kl. 1);
- preparate otporne ne vatru (kl. 1).

**Klasa 20**

Namještaj, ogledala, okviri za slike;  
proizvodi (koji nije obuhvaćeni drugim klasama) od drveta, plute, trske, rogoza, vrbovog pruća, roga, kosti, slonovače, kitove kosti, školjki, ćilibara, sedefa, morske pjene i zamjene svih ovih materijala, ili od plastike.

**Objašnjenje**

Klasa 20 uključuje uglavnom namještaj i njegove djelove i plastične proizvode koji nijesu obuhvaćeni drugim klasama.

*Ova klasa uključuje posebno:*

- metalni namještaj i namještaj za kampovanje;
- opremu za krevete (npr. duške, duške sa federima, jastuke);
- ogledala, ukrasna ogledala na namještaju i toaletna ogledala;
- table sa registarskim brojevima koje nijesu od metala;
- poštanske sandučice koji nijesu od metala ili zidani.

*Ova klasa ne uključuje posebno:*

- specijalne tipove ogledala, klasifikovane prema njihovoj funkciji ili namjeni u (raznim klasama);
- specijalan namještaj za laboratorije (kl. 9);
- specijalan namještaj za medicinsku upotrebu (kl. 10);
- prekrivače za krevete (kl. 24);
- paperje (kl. 24).

**Klasa 21**

Kućne ili kuhinjske sprave i posude;  
češljevi i sunđeri;  
četke (izuzev kičica);  
materijali za pravljenje četki;  
artikli koji se koriste pri čišćenju;  
čelična vuna;  
neprerađeno ili poluprerađeno staklo (osim stakla koje se koristi u građevinarstvu);  
staklarija, porcelan, fajans, grnčarija i lončarija koja nije uključena u druge klase.

**Objašnjenje**

Klasa 21 uključuje uglavnom mali, ručni pribor i aparate za kućnu i kuhinjsku upotrebu kao i toaletnu opremu, staklariju i proizvode od porcelana.

*Ova klasa uključuje posebno:*

- sprave i posude za kućnu ili kuhinjsku upotrebu, na primjer, male kuhinjske sprave, kofe i tiganje od metala, plastike ili drugih materijala, male ručne aparate za mljevenje sjecanje, presovanje, itd;
- električne češljeve;
- električne četkice za zube;
- posude za posuđe i dekorativne posude.

*Ova klasa ne uključuje posebno:*

- proizvode napravljene od stakla, porcelana i grnčarije (u raznim klasama);
- preparate za čišćenje, sapune, itd. (kl. 3);
- male ručne aparate za sjeckanje, mljevenje, presovanje.itd., koji se pokreću strujom (kl. 7);
- briače i aparate za brijanje, sjekače (ručne), metalne sprave i pribor za manikire i pedikire (kl. 8);

- sprave za kuvanje, električne (kl. 11);
- toaletna ogledala (kl. 20).

#### Klasa 22

Užad, kanapi, mreže, šatori, nadstrešnice od cerade, cerade, jedra, vreće (džakovi) i torbe (koje nijesu uključene u druge klase);  
materijali za punjenje madraca (osim od gume ili plastike);  
sirove vlaknaste tekstilne materije.

#### Objašnjenje

Klasa 22 uključuje uglavnom užad i cerade kao fabrički proizvod, materijali za punjenje madraca i sirove vlaknaste tekstilne materije

Ova klasa uključuje posebno:

- konopce i kanape od prirodnih ili vještačkih tekstilnih vlakana, papira ili plastike.

*Ova klasa ne uključuje posebno:*

- razne mreže, vreće i torbe (u raznim klasama);
- žice za muzičke instrumente (kl. 15).

#### Klasa 23

Prijeđa i konac, za tekstilnu upotrebu.

#### Klasa 24

Tekstil i tekstilni proizvodi koji nijesu obuhvaćeni drugim klasama;  
prekrivači za krevete i stolove.

#### Objašnjenje

Klasa 24 uključuje uglavnom tekstil (komadna roba) i tekstilne prekrivače za upotrebu u domaćinstvu.

*Ova klasa uključuje posebno:*

- posteljину za krevete od papira.

*Ova klasa ne uključuje posebno:*

- specijalne tkanine (u raznim klasama);
- električno grejanu ćebad, za upotrebu u medicini (kl. 10) i koja nije za upotrebu u medicini (kl. 11);
- stolnjake za stolove od papira (kl. 16);
- ćebad za konje (kl. 18).

#### Klasa 25

Odjeća, obuća, pokrivala za glavu.

#### Objašnjenje

*Ova klasa ne uključuje posebno:*

- određenu odjeću i obuću za specijalnu upotrebu (u raznim klasama).

#### Klasa 26

Čipka i vez, trake (pantljike) i gajtani;  
dugmad, kopče i petlje, špenadle i igle;  
veštačko cvijeće.

#### Objašnjenje

Klasa 26 uključuje uglavnom krojačke article.

*Ova klasa uključuje posebno:*

– artikle koji se koriste u krojačke svrhe.

*Ova klasa ne uključuje posebno:*

- posebne vrste kukica;
- posebne vrste igala;
- pređu i konac za tekstilnu upotrebu (kl. 23).

#### **Klasa 27**

Tepisi, asure, prostirke i otirači, linoleum i drugi materijali za pokrivanje podova; prekrivači za zidove (netekstilni).

#### **Objašnjenje**

Klasa 27 uključuje uglavnom proizvode namijenjene da budu dodate opremi za prethodno konstruisane podove i zidove.

*Ova klasa ne uključuje posebno:*

- drvene podove (kl. 19).

#### **Klasa 28**

Igre i igračke;  
gimnastički i sportski artikli koji nijesu obuhvaćeni drugim klasama;  
ukrasi za jelke;

#### **Objašnjenje**

*Ova klasa uključuje posebno:*

- ribarski pribor;
- opremu za različite sportove i igre
- karte za igru.

*Ova klasa ne uključuje posebno:*

- svijeće za novogodišnje jelke (kl. 4);
- opremu za ronjenje (kl. 9);
- aparate za zabavu koji su napravljeni da se koriste samo sa spoljnim monitorom (kl.9);
- električne lampe (vijence) za novogodišnje jelke (kl. 11);
- ribarske mreže (kl. 22);
- odjeću za gimnastiku i sportove (kl. 25);
- poslastice i čokoladne dekoracije za novogodišnju jelku (kl. 30).

#### **Klasa 29**

Meso, riba, živina i divljač;  
mesne prerađevine;  
konzervisano, zamrznuto, sušeno i kuvano voće i povrće;  
želei, džemovi, kompoti;  
jaja, mlijeko i mlječni proizvodi;  
jestiva ulja i masti.

#### **Objašnjenje**

Klasa 29 uključuje uglavnom prehrambene proizvode životinjskog porijekla kao i povrće i druge hortikulturene proizvode koji su pripremljeni za upotrebu ili očuvanje.

*Ova klasa uključuje posebno:*

- pića na bazi mlijeka (u kojima mlijeko preovladava).

*Ova klasa ne uključuje posebno:*

- određene prehrambene proizvode biljnog porijekla ( u raznim klasama);

- hranu za bebe (kl. 5);
- dijetetske supstance prilagođene za upotrebu u medicini (kl. 5);
- prelive za salatu (kl. 30),
- oplođena jaja za uzgoj (kl. 31);
- hranu za životinje (kl. 31);
- žive životinje (kl. 31).

### Klasa 30

Kafa, čaj, kakao, šećer, pirinač, tapioka, sago, zamejna kafe;  
brašno i proizvodi od žitarica, hleb, kolači i poslastice, sladoledi;  
med, melasa;  
kvasac, prašak za pecivo;  
so, senf;  
sirće, sosovi (kao dodaci);  
začini;  
led.

### Objašnjenje

Klasa 30 uključuje uglavnom prehrambene proizvode biljnog porijekla koji su pripremljeni za upotrebu ili čuvanje kao dodaci namenjeni poboljšanju ukusa hrane.

*Ova klasa uključuje posebno:*

- pića od kakaoa, kafe ili na bazi čokolade;
- žitarice pripremljene za ljudsku ishranu (npr. ovasne pahuljice i druge koje se prave od ostalih žitarica).

*Ova klasa ne uključuje posebno:*

- određene prehrambene proizvode biljnog porijekla (u raznim klasama);
- so za očuvanje (konzerviranje) koja nije za namirnice (kl. 1);
- medicinske čajeve i dijetetske supstance prilagođene za medicinsku upotrebu (kl. 5);
- hranu za bebe (kl. 5);
- neprerađene žitarice (kl. 31);
- hranu za životinje (kl. 31).

### Klasa 31

Poljoprivredni, vrtlarski i šumarski proizvodi i zrnevlje koji nijesu uključeni u druge klase;  
žive životinje;  
svježe voće i povrće;  
sjeme, prirodne biljke i cvijeće;  
hrana za životinje,  
slad.

### Objašnjenje

Klasa 31 uključuje uglavnom proizvode izrasle iz zemlje koje nijesu bile predmet bilo kakve forme obrade ili pripreme, žive životinje i biljke kao i hranu za životinje.

*Ova klasa uključuje posebno:*

- sirovo drvo;
- neprerađene žitarice;
- oplođena jaja za uzgoj;
- mekušce i ljuskare ( žive).

*Ova klasa ne uključuje posebno:*

- kulture mikro-organizama i pijavice za medicinske svrhe (kl. 5);
- poluprerađeno drvo (kl. 19);



- veštačke mamce za ribe (kl. 28);
- pirinač (kl. 30);
- duvan (kl. 34).

### Klasa 32

Pivo;  
mineralne i sodne vode i druga bezalkoholna pića;  
pića od voća i voćni sokovi;  
sirupi i drugi preparati za proizvodnju pića.

#### Objašnjenje

Klasa 32 uključuje uglavnom bezalkoholne napitke kao i pivo.

*Ova klasa uključuje posebno:*

- bezalkoholna pića.

*Ova klasa ne uključuje posebno:*

- pića za medicinske svrhe (kl. 5);
- pića od mlijeka (u kojima mlijeko preovladava) (kl. 29);
- pića sa kafom, kakaom ili čokoladom (kl. 30).

### Klasa 33

Alkoholna pića (izuzev piva).

#### Objašnjenje

*Ova klasa ne uključuje posebno:*

- pića za medicinske svrhe (kl. 5);
- bezalkoholna pića (kl. 32).

### Klasa 34

Duvan;  
artikli za pušače;  
šibice.

#### Objašnjenje

*Ova klasa uključuje posebno:*

- zamjenu za duvan (nije za upotrebu u medicine).

*Ova klasa ne uključuje posebno:*

- cigarete bez davana, za medicinske svrhe (kl. 5);
- artikle za pušače od plemenitih metala (kl. 14).

## KLASIFIKACIJA USLUGA

### Klasa 35

Oglašavanje;  
vođenje poslova;  
poslovno upravljanje;  
kancelarijski poslovi.

#### Objašnjenje

Klasa 35 uključuje većinom usluge koje pružaju lica ili organizacije uglavnom radi:  
(1) pomoći u radu ili upravljanju preduzećima

(2) pomoći u upravljanju poslovnom ili komercijalnom delatnošću u industrijskim ili komercijalnim privrednim društvima.

Kao i usluge koje pružaju preuzeća koja se bave oglašavanjem (reklamiranjem), tako što, za račun drugih lica, komuniciraju sa javnošću (reklama) putem prijenosa bilo kakvih informacija o svim vrstama proizvoda proizvodima i uslugama.

Ova klasa uključuje posebno:

- Sakupljanje u korist drugih, čitavog niza roba (uključujući i njihov transport) omogućavajući klijentima da zgodno razgledaju i kupuju ovu robu; takve usluge mogu se pružati u prodavnicama na malo, rasprodajama, porudžbinama poštom preko kataloga ili putem elektronskih medija, na primjer preko web site-a ili televizijskih programa za kupovinu;

- Usluge koje se sastoje od registracije, transkripcije, kompozicije, kompilacije ili sistematizacije pisanih saopštenja i registracija i takođe kompilacije matematičkih ili statističkih podataka;

- Usluge reklamnih agencija i usluge kao što je djeljenje prospekata direktno ili poštom ili distribucija uzoraka. Ova klasa može da se odnosi na reklamiranje u vezi sa drugim uslugama, kao što su one u vezi sa bankarskim zajmovima ili reklamiranje putem radija.

Ova klasa ne uključuje posebno:

- Usluge kao što su procjene i izveštaji inženjera koji se ne odnose direktno na rad ili upravljanje poslovima u trgovinskim ili industrijskim privrednim društvima (u raznim klasama)

### Klasa 36

Osiguranje;

finansijski poslovi;

novčani (monetarni) poslovi;

poslovi vezani za nepokretnosti.

### Objašnjenje

Klasa 36 uključuje uglavnom sve vrste finansijskih, novčanih i osiguravajućih poslova (usluga).

*Ova klasa uključuje posebno:*

- sve vrste finansijskih i novčanih poslova (usluga):

(1) usluge koje pružaju sve vrste bankarskih institucija ili mjenjačke, brokerske i klirinške usluge;

(2) kreditne usluge svih vrsta;

(3) investicione usluge holding kompanija;

(4) usluge koje se odnose na berze, akcije (deonice) i svojinu;

(5) davanje garancija dužnicima u monetarnim poslovima;

(6) izdavanje putničkih čekova i kreditnih pisama;

- usluge upravljanja nepokretnostima (administriranje zgradama), tj. Usluge izdavanja ili procene ili finansiranja;

- usluge koje se bave osiguranjem kao što su usluge koje pružaju agenti ili brokери uključeni u osiguranje, usluge koje se pružaju osiguranim licima i usluge koje podrazumjevaju osiguranje.

### Klasa 37

Građevinsko konstruisanje;

popravljanje;

usluge instaliranja (instalacione usluge).

### Objašnjenje

Klasa 37 uključuje uglavnom usluge koje pružaju izvođači ili podizvođači radova pri konstruisanju i izgradnji stalnih građevina; usluge koje pružaju lica ili organizacije koje se bave restauracijom prema originalnom projektu ili konzervacijom predmeta bez menjanja njihovih fizičkih ili

hemijskih osobina.

Ova klasa uključuje posebno:

– usluge konstruisanja građevina, puteva, mostova, brana ili ; usluge preduzimača specijalizovanih u građevinarstvu kao što su usluge molera, vodoinstalatera, instalatera grejanja, krovo-pokrivača;

– usluge inspekcije konstrukcionih planova;

– usluge brodogradnje

– iznajmljivanje alata i građevinskog materijala;

– usluge popravki, tj. usluge koje se preduzimaju da se dovede objekat u dobro stanje, poslije štete, oštećenja, propadanja ili djelimične destrukcije (restauracija postojeće zgrade ili drugog objekta koje je postao oštećen da se dovede u svoje prvobitno stanje);

– različite usluge popravki kao što su one u oblasti električne struje, namještaja, instrumenata, oruđa, itd;

– usluge održavanja za očuvanje objekta u njegovom prvobitnom stanju bez promjene bilo kojih svojstava (za razlike između ove klase i klase 40, videti objašnjenje u klasi 40)

*Ova klasa ne uključuje posebno:*

– usluge koje se sastoje u skladištenju proizvoda kao što su odjeća i vozila (kl. 39);

– usluge bojenja tkanine ili odjeće (kl. 40).

### Klasa 38

Telekomunikacije.

#### Objašnjenje

Klasa 38 uključuje uglavnom usluge koje omogućavaju najmanje jednom licu da komunicira sa drugim koristeći čula. Ove usluge uključuju i :

(1) dozvoliti jednom licu da komunicira sa drugim

(2) prenos poruka od jedne osobe do druge, i

(3) stavljanja lica u položaj vizuelne ili govorne komunikacije sa drugim (radio i televizija)

*Ova klasa uključuje posebno:*

– usluge koje sadrže difuziju radio ili televizijskih programa.

*Ova klasa ne uključuje posebno:*

– usluge oglašavanja preko medija (kl. 35).

### Klasa 39

Transportne usluge;

pakovanje i skladištenje robe;

organizovanje putovanja.

#### Objašnjenje

Klasa 39 uključuje uglavnom usluge koje se pružaju pri transportu ljudi ili robe sa jednog mjesta na drugo (bilo kojim sredstvom prevoza) kao i usluge koje su obavezno povezane sa ovakvim transportom (špediterske usluge), kao i usluge skladištenja u cilju čuvanja ili obezbjeđenja.

Ova klasa uključuje posebno:

– usluge koje pružaju preduzeća koja koriste mostove, železničke pruge, feribote i sva druga sredstva koja koristi prevozilac;

– usluge vezane za najam transportnih vozila;

– usluge vezane za brodsku vuču, istovar robe, funkcionisanje dokova, spašavanje potonulih tereta;

– usluge funkcionisanja aerodroma;

– usluge pakovanja i sortiranja robe prije odpremanja;

– usluge koje pružaju turističke agencije a sastoje se u davanju informacija o putovanjima ili

transportu robe, informacije o tarifama, redu vožnje i načinima transporta;

- usluge kontrole prevoznih sredstava ili robe prije transporta.

*Ova klasa ne uključuje posebno:*

- usluge koje se odnose na reklamiranje transporta kao distribuciju prospekata, oglašavanje putem medija (kl. 35);
- usluge izdavanja putničkih čekova i kreditnih pisama (kl. 36);
- usluge osiguranja robe i putnika za vrijeme transporta (kl. 36);
- održavanje i popravku vozila i objekata vezanih za transport (kl. 37);
- rezervisanje soba u hotelima od strane turističkih agencija (kl. 42).

#### Klasa 40

Obrađivanje materijala.

#### Objašnjenje

Klasa 40 obuhvata uglavnom usluge koje nijesu obuhvaćene drugim klasama usluge koje se pružaju za račun drugih lica pri mehaničkoj ili hemijskoj obradi ili preuređenju predmeta, organskih ili neorganskih supstanci.

U svrhe klasifikacije, žig se smatra uslužnim žigom samo u slučajevima kada se obrada ili transformacija čini za račun drugog lica. Žig se smatra žigom u svim slučajevima kada se supstanca ili objekat stavlja na tržište od strane lica koje ga je obradilo ili transformisalo.

*Ova klasa uključuje posebno:*

- usluge koje se odnose na transformaciju objekta ili supstance i na bilo koji proces koji uključuje promjene esencijalnih svojstava (na primjer: bojenje odjeće); shodno tome, usluge održavanja, iako obično u klasi 37, uključene su u klasu 40 ako podrazumjevaju takvu promjenu (na primjer hromiranje branika motornih vozila);
- usluge materijalnog tretmana tokom proizvodnje bilo koje supstance ili objekta izuzev u građevini, na primjer usluge koje uključuju sječenje, oblikovanje, poliranje abrazijom ili oblaganje metalom.

*Ova klasa ne uključuje posebno:*

- usluge popravljivanja (kl. 37).

#### Klasa 41

Obrazovne usluge;  
pripremanje obuke;  
razonoda;  
sportske i kulturne aktivnosti.

#### Objašnjenje

Klasa 41 uključuje uglavnom usluge koje pružaju lica ili institucije u razvijanju mentalnih sposobnosti drugih lica (obrazovanje) ili životinja (obuka, dresiranje) kao i usluge kojima je cilj zabavljanje drugih lica ili privlačenje pažnje.

*Ova klasa uključuje posebno:*

- usluge koje pružaju sve vrste edukacije lica (obrazovanje) ili životinja (obuka, dresiranje);
- usluge kojima je osnovni cilj zabavljanje drugih lica, rekreacija;
- organizovanje (priređivanje) i vođenje seminara, konferencija, kongresa;
- organizovanje izložbi ili prezentacije knjiga (književne večeri) u kulturne i obrazovne svrhe, sportskih takmičenja;
- izdavanje tekstova i knjiga.

#### Klasa 42

Naučne i tehnološke usluge i istraživanje i projektovanje u vezi navedenih usluga;

usluge industrijske analize i istraživanja;  
projektovanje i razvoj kompjuterskog hardvera i softvera.

### Objašnjenje

Klasa 42 uključuje uglavnom usluge koje pružaju lica, individualno ili kolektivno, u vezi teorijskih i praktičnih aspekata složenog polja aktivnosti; takve usluge obezbjeđuju profesionalci kao što su hemičari, fizičari, inženjeri, kompjuterski stručnjaci i drugi.

Ova klasa uključuje posebno:

– usluge inženjera koje se preduzimaju radi planiranja, ocjene, istraživanja i izveštavanja u naučnim i tehnološkim oblastima;

– usluge naučnog istraživanja u medicinske svrhe.

*Ova klasa ne uključuje posebno:*

- Poslovno istraživanje i procjene (kl. 35);

- Obrada teksta i kompjuterske usluge upravljanje fajlovima (kl. 35);

- Finansijske i fiskalne procjene (kl. 36);

- Rudarstvo i vađenje nafte (kl. 37)

- Instalacije kompjuterskog hardvera i usluge popravljanja (kl. 37)

- Usluge koje pružaju članovi profesije kao što su doktori, veterinarski, hirurzi, psihoanalitičari (kl.44);

- Dizajn vrtova (kl.44);

- Pravne usluge (kl.45).

### Klasa 43

Usluge obezbjeđivanja hrane i pića;  
privremeni smeštaj.

### Objašnjenje

Klasa 43 uključuje uglavnom usluge koje pružaju lica ili ustanove čija je namjena pripremanje hrane i pića za potrošnju i usluge obezbjeđivanja ishrane i smještaja u hotelima, pensionima ili drugim ustanovama koje obezbjeđuju privremeni smještaj.

Ova klasa uključuje posebno:

– usluge rezervisanja turističkih smještaja, naročito preko turističkih agencija ili brokera;

– smještaj za životinje.

*Ova klasa ne uključuje posebno:*

– usluge iznajmljivanja nepokretnosti kao što su kuće, stanovi, itd., za stalnu upotrebu (kl. 36);

– turističke aranžmane kod turističkih agencija (kl. 39);

– usluge konzerviranja hrane i pića (kl. 40);

– usluge diskoteka (kl. 41);

– škole sa internatom (kl. 41);

– ustanove za odmor i oporavak (sanatorijumi) (kl. 44).

### Klasa 44

Medicinske usluge;  
veterinarske usluge;  
higijenska zaštita i nega lepote za ljude ili životinje;  
agrikulturne, hortikulturne i šumarske usluge.

### Objašnjenje

Klasa 44 uključuje uglavnom medicinske, higijenske i usluge njege lepote koje pružaju lica ili ustanove ljudima i životinjama; takođe obuhvata usluge na polju agrikulture, hortikulture i šu-

marstva.

Ova klasa uključuje posebno:

- usluge medicinske analize koje se odnose na liječenje lica (kao ispitivanje rengenom i uzimanje krvi radi analize);
- usluge vještačke oplodnje;
- farmaceutski savjeti;
- razmnožavanje životinja;
- usluge koje se odnose na gajenje biljaka kao što je vrtlarstvo;
- usluge koje se odnose na cvetnu umetnost kao što je ikebana kao vrtna arhitektura / dizajn bašte.

*Ova klasa ne uključuje posebno:*

- uništavanje štetočina ( drugačiji kao kod poljoprivrede, horticulture i šumarstvu) (kl. 37);
- usluge instaliranja i popravke za sisteme za navodnjavanje (kl. 37);
- transport ambulantnim kolima (kl. 39);
- usluge klanja životinja i reparacije (punjenje) - taksidermija (kl. 40);
- sječa drveća i obrada (kl. 40);
- usluge dresiranja životinja (kl. 41);
- klubovi zdravlja za fizičko vježbanje (kl. 41);
- naučna istraživanja u medicinske svrhe (kl. 42);
- smještaj za životinje (kl. 43);
- domovi za stara lica (kl. 43).

#### Klasa 45

Pravne usluge; usluge obezbjeđenja radi zaštite imovine i lica; individualne i društvene usluge koje pružaju drugi, radi zadovoljavanja potreba pojedinaca.

#### Objašnjenje

*Ova klasa uključuje posebno:*

- usluge koje pružaju advokati individualnim licima, grupama, organizacijama i preduzećima;
- usluge istrage i prismotre u vezi sigurnosti lica i entiteta;
- usluge koje se pružaju pojedincima u vezi društvenih dešavanja, kao što su usluge društvene pratnje, agencije za sklapanje braka, i pogrebne usluge.

*Ova klasa ne uključuje posebno:*

- profesionalne usluge davanja direktne pomoći u poslovanju ili radu komercijalnih privrednih društava (kl. 35);
- usluge koje se odnose na finansijske ili monetarne događaje i usluge osiguranja (kl. 36);
- pratnja turista (kl. 39);
- obezbjeđen transport (kl. 39);
- usluge koje se sastoje od svih oblika edukacije lica (kl. 41);
- priredba pjevača ili igrača (kl. 41);
- usluge kompjuterske zaštite softvera (kl. 42);
- usluge koje se odnose na pružanje medicinske, higijenske ili usluge njege ljepote za ljudska bića ili životinje (kl. 44);
- usluge koje se odnose na iznajmljivanje (u raznim klasama).



# INFORMATOR

## INFORMATION

Službeni glasnik Zavoda za intelektualnu svojinu Crne Gore  
Official Gazette of the Montenegrin Intellectual Property Office

# 2/2010



Zavod za intelektualnu svojinu Crne Gore  
ul. Bulevar Revolucije 9,  
81000 Podgorica,  
Crna Gora





## SVJETSKI DAN INTELEKTUALNE SVOJINE

*Predrag Malbaša*

U cilju promocije i razvoja svijesti o značaju i ulozi intelektualne svojine u svakodnevnom životu Svjetska organizacija za intelektualnu svojinu (World Intellectual Property Organization-WIPO) je 2001. godine ustanovila 26. april kao Svjetski dan intelektualne svojine.

Ovaj međunarodni praznik inovatora i umjetnika veoma brzo je zaživio u čitavom svijetu i po pravilu se širom planete obilježava kao dan doprinosa pronalazača i umjetnika opštem razvoju čovječanstva. Ovogodišnji Svjetski dan intelektualne svojine nosio je i specifičnu poruku "Linking the World-Inovacije povezuju Svijet". Ovim motom Svjetska organizacija za intelektualnu svojinu željela je da ukaže cijelom svijetu da se upravo zajedničkim inovacionim poduhvatima možemo boriti protiv postojećih ekonomskih teškoća. Ovogodišnja proslava tradicionalno je obilježena je širom svijeta, u preko 180 država, nizom manifestacija i aktivnosti.

Cilj proslave Svjetskog dana intelektualne svojine kojoj se pridružio i Zavod za intelektualnu svojinu Crne Gore je pored podizanja svijesti o rastućoj ulozi intelektualne svojine u svakodnevnom životu, bio je i obilježavanje doprinosa pronalazača i umjetnika opštem razvoju čovječanstva.

Ove godine Svjetski dan intelektualne svojine proslavio se jubilarno po deseti put uz istovremeno obilježavanje 40 godina od stupanja na snagu Konvencije o osnivanju Svjetske organizacije za intelektualnu svojinu. Sa sjedištem u Ženevi, Švajcarska, ona je jedna od 16 specijalizovanih agencija Ujedinjenih Nacija koja administrira 24 međunarodna sporazuma koji se tiču različitih aspekata zaštite intelektualne svojine. Članstvo Organizacije broji 184 države, među kojima se od 3. juna 2006. godine nalazi i Crna Gora.

Saradnja Crne Gore sa WIPO odvija se kroz više segmenata, prije svega kroz ekspertsku pomoć u izradi crnogorskih zakona iz oblasti industrijske svojine, ali i kroz dnevnu komunikaciju stručnih službi Zavoda sa osobljem relevantnih sektora WIPOa po brojnim stručnim pitanju i učestvovanjem predstavnika na godišnjim zasjedanjima skupštine država članica.

Zavod za intelektualnu svojinu Crne Gore iskoristio je ovaj praznik da pošalje poruku da svi mi u Crnoj Gori moramo udružiti snage kako bismo povećali konkurentnost naše privrede kroz inovacije. Tom zajedničkom cilju od ove godine doprinosi i Glasnik za intelektualnu svojinu Crne Gore koji je osim zakonom utvrđenim obavezama dio svog prostora namjenio i edukativnom segmentu. Osim ovih jubileja i obilježavanja dvogodišnjice rada Zavoda za intelektualnu svojinu Crne Gore, veliki značaj tekuće godine za intelektualnu svojinu u Crnoj Gori ogleda se u okončanju jednog veoma važnog procesa. Naime, u toku je završna faza kompletiranja zakona u oblasti intelektualne svojine u procesu prilagođavanja sa zakonodavstvu Evropske unije. Ovom obimnom i odgovornom poslu je u velikoj mjeri doprinijela stručnost rukovodstva i zaposlenih u Zavodu koji su uložili veliki trud u čitav proces.

Sve ono što potpada pod intelektualnu svojinu je od izuzetnog značaja, jer je bez inovacija i zaštite intelektualne svojine nemoguće zamisliti razvoj konkurentnog tržišta. Nova rješenja kojima se štite patentima, novi izgled proizvoda, odnosno dizajn, robne marke i žigovi, ali i geografsko porijeklo, sve to potpada pod intelektualnu svojinu. Sva ova dobra koja se štite intelektualnom svojinom su veoma značajna za današnji svijet, značajna su sa jedne strane zato što se njima štite inovacije, koje svakako pokreću život i povezuju svijet. Zato je zaštita intelektualne svojine neophodna radi sticanja i finansiranja inovacija i kreativnosti, koje vode ka ekonomskom, kulturnom i socijalnom napretku. Ona podstiče proizvodnju, širenje znanja i širokog asortimana kvalitetnih proizvoda i usluga, a potrošačima daje garanciju za kvalitet i porijeklo robe.



Država Crna Gora je na dobrom putu da izgradi efikasne mehanizme da zaštiti pronalazače. Država je definisala zakonske i institucionalne okvire koji su usaglašeni sa dokumentima Evropske unije i sada se radi na daljem unapređenju prava intelektualne svojine. Pravo intelektualne svojine osnov je slobodnog kretanja robe i kulturnih dobara, čija zloupotreba nanosi veliku štetu, pa je zbog toga zaštita intelektualne svojine jedan od prioriteta. Najvažnije zadaci Crne Gore na ovom polju u narednom periodu svakako će biti izraženi kroz aktivnosti i partnerstvo državnih organima u donošenju Nacionalne strategije u oblasti prava intelektualne svojine, zatim implementaciji zakona, edukaciji svih slojeva društva i podsticanju inovativnosti i razvoja novih tehnologija.

I međunarodni partneri sa zadovoljstvom primjećuju institucionalne i druge napore koji su u Crnoj Gori učinjeni prethodnih godina. Ratifikovanje međunarodnih konvencija koje regulišu ovu oblast su dobar signal za budućnost prava intelektualne svojine u Crnoj Gori.

Ipak, kada je u pitanju oblast zaštite intelektualne svojine, u Crnoj Goro svijest o značaju intelektualne svojine još uvijek nije na visokom nivou. To ne treba da nas čudi jer je podizanje svijesti o intelektualnoj svojini ozbiljan i složen proces u koji mora da budu uključeni svi segmenti društva od prosvetnog sistema do medija

Ovogodišnje geslo Svjetskog dana intelektualne svojine, se može u velikoj mjeri primijeniti u Crnoj Gori, posebno u našoj privredi. Zbog toga, svi u Crnoj Gori moramo da udružimo snage kako bismo povećali konkurentnost naše privrede kroz inovacije.

Na kraju, moramo napomenuti da je svijet, zahvaljujući inovacijama i njihovoj primjeni, sada povezan fizički, intelektualno, društveno i kulturno. Pristup informacijama moguć je sa bilo kog mjesta na planeti, inovativne tehnologije omogućavaju stvaranje globalnog društva, a sistem intelektualne svojine predstavlja ključnu kariku ovog procesa povezivanja.

Sistem zaštite intelektualne svojine služi za promovisanje i podsticanje inovativnosti i kreativnosti, dostupan je svima i omogućava zbližavanje različitih kultura i društava. Crna Gora, koja teži članstvu u Evropskoj Uniji, ne želi da ostane van ovih tokova, pa je iz tog razloga poštovanje intelektualne svojine jedan od prioriteta na tom putu, a Zavod za intelektualnu svojju Crne Gore važna karika u ovom kompleksnom i odgovornom poslu.

CIP - Каталогизација у публикацији  
Централна народна библиотека Црне Горе, Цетиње

347.77/78(497.16)

CRNOGORSKI glasnik intelektualne svojine : Službeni glasnik  
Zavoda za Intelektualnu svojinu Crne Gore = Journal of intel-  
lectual properti in Montenegro = Official Gazete of the Intellec-  
tual Property Office of Montenegro / glavni i odgovorni urednik  
Novak Adžić - 2010, br.2 - 396. - Podgorica (Bulevar Revolucije  
9) : Zavod za intelektualnu svojinu Crne Gore, 2010. - 30 cm

Tromjesečno.

ISSN 1800-8003 = Crnogorski glasnik intelektualne svojine  
(Podgorica)

COBISS.CG-ID 15168784

