

15854ISSN 1800-8003

**CRNOGORSKI
GLASNIK
INTELEKTUALNE
SVOJINE**

INTELLECTUAL PROPERTY GAZETTE OF
MONTENEGRO

50/2024

Službeni glasnik intelektualne svojine Crne Gore
Official Gazette of the Montenegrin Intellectual Property

MINISTARSTVO EKONOMSKOG RAZVOJA
Bulevar Svetog Petra Cetinjskog, broj 147
Podgorica
Crna Gora

CRNOGORSKI GLASNIK INTELEKTUALNE SVOJINE

Godina XI
Datum objavljivanja 20.10.2024.

Izdavač:

MINISTARSTVO EKONOMSKOG RAZVOJA

Bulevar Svetog Petra Cetinjskog, broj 147

Podgorica

Crna Gora

Za izdavača:

Nik Gjelošhaj

Glavna i odgovorna urednica:

Jasna Vujović

Urednički odbor:

Dragana Ranitović

Nataša Vukašinović

Andrijana Milošević

Tehničke urednice:

Žana Radulović

Jelena Knežević

Crnogorski glasnik intelektualne svojine službeno je glasilo za intelektualnu svojinu Crne Gore. U Glasniku se objavljuju sve relevantnim zakonima i pravilnicima propisane informacije iz postupka dodjele prava industrijskog vlasništva, informacije o dodijeljenim pravima te o kasnijim promjenama u vezi s tim pravima, kao i ostale službene informacije.

The Montenegrin intellectual property gazette is the official gazette of the Intellectual Property of the Montenegro. The Gazette publishes all the information, prescribed by the relevant laws and regulations, relating to the industrial property granting procedure concerning granted rights and subsequent changes made in connection with such right, as well as other official information.

SADRŽAJ / CONTENTS

DVOSLOVNE OZNAKE ZEMALJA, TERITORIJA I MEĐUNARODNIH ORGANIZACIJA /
Two letter code countries, territories and international organizations4

PATENTI / PATENTS

MEĐUNARODNI KODOVI ZA IDENTIFIKACIJU BIBLIOGRAFSKIH PODATAKA O
PATENTIMA PREMA WIPO STANDARDU ST. 9 / Recommendation concerning
bibliographic data on and relating to patents – WIPO - st. 98

OBJAVA PRIJAVA PATENATA / Publication of patent applications9

INDEKS PREMA RASTUĆEM BROJU PRIJAVE PATENATA / Index according to the
growing number of patent applications12

INDEKS PREMA MEĐUNARODNOJ KLASIFIKACIJI PATENATA / Index according to the
international classification of patents14

INDEKS PREMA NOSIOCIMA PRIJAVE PATENTA / Index by patent application holders
.....16

OBJAVA PROŠIRENIH EVROPSKIH PATENATA / Publication of extended european
patents18

OBJAVA UPISA PROMJENA / Publication of record of changes.....88

OBJAVA PATENATA U IZMIJENJENOM OBLIKU / Publication of the amended patents
.....93

ŽIGOVI / TRADEMARKS

MEĐUNARODNI KODOVI ZA IDENTIFIKACIJU BIBLIOGRAFSKIH PODATAKA O
ŽIGOVIMA PREMA WIPO ST 60 / Recommendation concerning bibliographic data relating
to trademarks – WIPO - st. 6099

OBJAVA PRIJAVA ŽIGOVA / Publication of trademark applications100

OBJAVA ŽIGOVA / Publication of trademarks235

INDUSTRIJSKI DIZAJN / INDUSTRIAL DESIGN

MEĐUNARODNI KODOVI ZA IDENTIFIKACIJU BIBLIOGRAFSKIH PODATAKA O
DIZAJNU PREMA WIPO ST 80 / Recommendation concerning bibliographic data relating to
industrial design – WIPO - st. 80364

OBJAVA INDUSTRIJSKOG DIZAJNA / Publication industrial design365

**DVOSLOVNE OZNAKE ZEMALJA, TERITORIJA I MEĐUNARODNIH
ORGANIZACIJA**

**Two letter code countries, territories and international
organizations**

AD Andora	Republika Kongo	FR Francuska
AE Ujedinjeni Arapski Emirati	CF Centralna Afrička Republika	GA Gabon
AF Afganistan	CG Kongo	GB Velika Britanija
AG Antigva i Barbuda	CH Švajcarska	GC Patentna kancelarija
AI Angvila	CI Obala Bjelokosti	Savjeta za saradnju država Arapskog Zaliva (GCC)
AL Albanija	CK Kukova ostrva	GD Grenada
AM Armenija	CL Čile	GE Gruzija
AN Holandski Antili	CM Kamerun	GG Guernsey
AO Angola	CN Kina	GH Gana
AP Afrička regionalna organizacija za industrijsko vlasništvo (ARIPO)	CO Kolumbija	GI Gibraltar
AR Argentina	CR Kostarika	GL Grenland
AT Austrija	CU Kuba	GM Gambija
AU Australija	CV Kabo Verde	GN Gvineja
AW Aruba	CY Kipar	GQ Ekvatorska Gvineja
AZ Azerbejdžan	CZ Češka Republika	GR Grčka
BA Bosna i Hercegovina	DE Njemačka	GS Južna Džordžija i Ostrva Južni Sendvič
BB Barbados	DJ Džibuti	GT Gvatemala
BD Bangladeš	DK Danska	GW Gvineja-Bisao
BE Belgija	DM Dominika	GY Gvajana
BF Burkina Faso	DO Dominikanska Republika	HK Hongkong – Posebna administrativna regija
BG Bugarska	DZ Alžir	NR Kine
BH Bahrein	EA Evroazijska patentna organizacija (EAPO)	HN Honduras
BI Burundi	EC Ekvador	HR Hrvatska
BJ Benin	EE Estonija	HT Haiti
BM Bermudi	EG Egipat	HU Mađarska
BN Brunej Darussalam	EH Zapadna Sahara	IB Međunarodna kancelarija Svjetske organizacije za intelektualno vlasništvo (WIPO)
BO Bolivija	EM Kancelarija za harmonizaciju Unutrašnjeg tržišta (žigovi i dizajn) (OHIM)	ID Indonezija
BR Brazil	EP Evropska patentna kancelarija (EPO)	IE Irska
BS Bahami	ER Eritreja	IL Izrael
BT Butan	ES Španija	IM Ostrvo Man
BV Ostrvo Buve	ET Etiopija	IN Indija
BW Bocvana	FI Finska	IQ Irak
BX Kancelarija za intelektualno vlasništvo Beneluksa (BOIP)	FJ Fidži	IR Iran (Islamska Republika)
BY Bjelorusija	FK Foklandska ostrva (Malvini)	IS Island
BZ Belize	FO Farska Ostrva	
CA Kanada		
CD Demokratska		

IT Italija
JE Džersi
JM Jamajka
JO Jordan
JP Japan
KE Kenija
KG Kirgistan
KH Kambodža
KI Kiribati
KM Komori
KN Sveti Kristofor i Nevis
KP Demokratska Narodna Republika Koreja
KR Republika Koreja
KW Kuvajt
KY Kajmanska Ostrva
KZ Kazahstan
LA Narodna Demokratska Republika Laos
LB Libanon
LC Sveta Lucija
LI Lihtenštajn
LK Šri Lanka
LR Liberija
LS Lesoto
LT Litva
LU Luksemburg
LV Latvija
LY Libijska Arapska Džamahirija
MA Maroko
MC Monako
MD Republika Moldavija
ME Crna Gora
MG Madagaskar
MK Sjeverna Makedonija
ML Mali
MM Mianmar
MN Mongolija
MO Makao
MP Sjeverna Marijanska Ostrva
MR Mauritanija
MS Montserrat

MT Malta
MU Mauricijus
MV Maldivi
MW Malavi
MX Meksiko
MY Malezija
MZ Mozambik
NA Namibija
NE Niger
NG Nigerija
NI Nikaragva
NL Holandija
NO Norveška
NP Nepal
NR Nauru
NZ Novi Zeland
OA Afrička organizacija za intelektualno vlasništvo (OAPI)
OM Oman
PA Panama
PE Peru
PG Papuanska Nova Gvineja
PH Filipini
PK Pakistan
PL Poljska
PT Portugal
PW Palau
PY Paragvaj
QA Katar
QZ Kancelarija Zajednice za biljne sorte (Evropska Unija) (CPVO)
RO Rumunija
RS Srbija
RU Ruska Federacija
RW Ruanda
SA Saudijska Arabija
SB Solomonska Ostrva
SC Sejšeli
SD Sudan
SE Švedska
SG Singapur
SH Sveta Jelena
SI Slovenija
SK Slovačka
SL Sijera Leone

SM San Marino
SN Senegal
SO Somalija
SR Surinam
ST Sveti Toma i Princip
SV Salvador
SY Sirijska Arapska Republika
SZ Svazi
TC Turska i Kajkoska Ostrva
TD Čad
TG Togo
TH Tajland
TJ Tadžikistan
TL Istočni Timor
TM Turkmenistan
TN Tunis
TO Tonga
TR Turska
TT Trinidad i Tobago
TV Tuvalu
TW Tajvan, Kineska Pokrajina
TZ Ujedinjena Republika Tanzanija
UA Ukrajina
UG Uganda
US Sjedinjene Američke Države
UY Urugvaj
UZ Uzbekistan
VA Sveta Stolica (Vatikan)
VC Sveti Vincent i Grenadini
VE Venecuela
VG Britanska Djevičanska Ostrva
VN Vijetnam
VU Vanuatu
WO Svjetska organizacije za intelektualno vlasništvo (WIPO) (Međunarodna kancelarija)

WS Samoa
XN Nordijski institut za
patente (NPI)
YE Jemen
ZA Južnoafrička
Republika
ZM Zambija
ZW Zimbadv



PATENTI / PATENTS

**MEĐUNARODNI KODOVI ZA IDENTIFIKACIJU BIBLIOGRAFSKIH PODATAKA O
PATENTIMA PREMA WIPO STANDARDU ST. 9
Reccommendation concerning bibliographic data on and relating to patents -
WIPO -st. 9**

CRNOGORSKI	MDK	ENGLESKI
IDENTIFIKATOR DOKUMENTA	10	IDENTIFICATION OF THE PATENT
BROJ DOKUMENTA	11	NUMBER OF THE PATENT
VRSTA DOKUMENTA	13	KIND-OF-DOCUMENT CODE ACCORDING TO WIPO STANDARD
BROJ PRIJAVE	21	NUMBER(S) ASSIGNED TO THE APPLICATION(S)
DATUM PODNOŠENJA PRIJAVE	22	DATE(S) OF FILING THE APPLICATION(S)
DATUM IZLAGANJA NA MEĐUNARODNOJ IZLOŽBI	23	DATE OF EXHIBITING AT THE INTERNATIONAL EXIBITION
PODACI O PRAVU PRVJENSTVA	30	PRIORITY DATA
DATUM OBJAVLJIVANJA PRIJAVE	43	PUBLICATION DATE OF THE UNEXAMINED APPLICATION
DATUM OBJAVLJIVANJA PATENTA	45	PUBLICATION DATE OF REGISTERED PATENT
MEĐUNARODNA KLASIFIKACIJA PATENATA	51	INTERNATIONAL PATENT CLASSIFICATION CODE
NAZIV PRONALASKA	54	TITLE OF THE INVENTION
APSTRAKT ILI PATENTNI ZAHTEJ	57	ABSTRACT OR CLAIM
BROJ OSNOVNE PRIJAVE (ILI PATENTA) ZA KOJI SE PODNOSI DOPUNSKA PRIJAVA	61	NUMBER OF THE EARLIER APPLICATION (OR PATENT) TO WHICH THE PRESENT DOCUMENT IS AN ADDITION
BROJ PRVOBITNE PRIJAVE IZ KOJE JE PRIJAVA IZDVOJENA	62	NUMBER OF THE EARLIER APPLICATION FROM WHICH THE PRESENT DOCUMENT HAS BEEN DIVIDED UP
IME PODNOSIOCA PRIJAVE	71	NAME OF THE APPLICANT
IME PRONALAZAČA	72	NAME OF THE INVENTOR
IME NOSIOCA PATENTA	73	NAME OF THE OWNER OF PATENT
IME PUNOMOĆNIKA	74	NAME OF THE REPRESENTATIVE
BROJ I DATUM PODNOŠENJA MEĐUNARODNE PRIJAVE	86	NUMBER AND FILING DATE OF THE INTERNATIONAL APPLICATION
BROJ I DATUM MEĐUNARODNE OBJAVE	87	NUMBER AND DATE OF THE PUBLICATION OF THE INTERNATIONAL APPLICATION

OBJAVA PRIJAVA PATENATA
Publication of patent applications

(11) **04613** (13) **B**

(51) **A63B 22/04**^(2006.01)

(21) P-2023-3

(22) 09.01.2023

(54) me **POKRETNE STEPENICE ZA VJEŽBANJE**

en **STAIR CLIMBER MACHINE**

(73) VULJAJ, Sokolj

Kodrabudan 01., Tuzi, 81206/ ME

(72) VULJAJ, Sokolj

Kodrabudan 01., Tuzi, 81206/ ME

(57)

Ove pokretne stepenice se mogu koristiti za vježbanje u kućnim i drugim prostorijama. Efikasnost sprave je u tome što je praktična, malih dimenzija i laka za nošenje i funkcionira bez električne energije. Sprava ima 6 gazišta (2), koje se okreću kružno osovinama (3) na ležajevima (13), koturom (8) oko glavne osovine (1) tako što stoje za vrijeme kretanja uvijek horizontalno. Na dno kućista (10) je ugrađena hidraulična pumpa (16) koja služi podešavanje brzine kretanja gazišta, tako što postepenim otvaranjem ventila (17) možemo precizno odrediti da težina korisnika sprave pokreće gazišta poželjnom brzinom

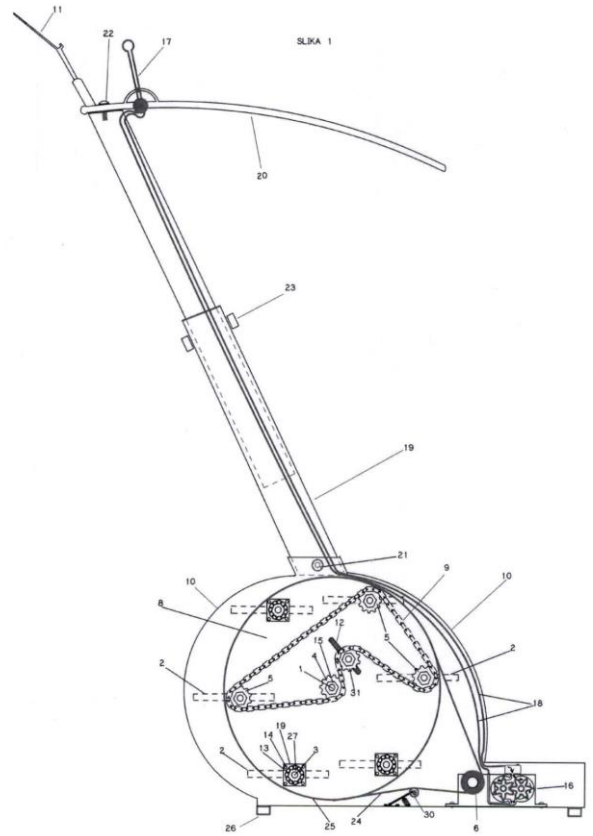

SLIKA 4

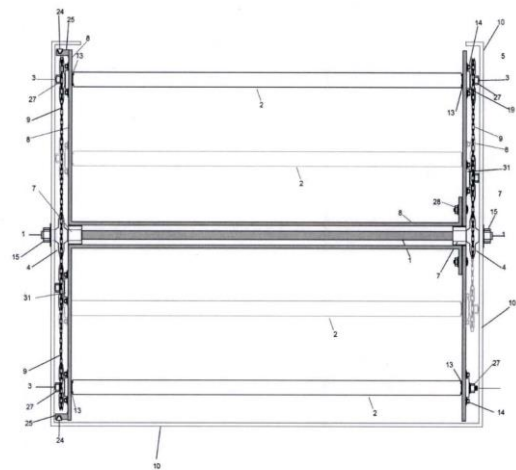

(11) **04611** (13) **B**
(51) **G01B 3/02**^(2020.01) **G01B 3/10**^(2020.01)
A61F 5/56^(2006.01) **A61C 7/36**^(2006.01)

(21) P-2024-62

(22) 26.04.2024

(54) me **ORALNI PROTRUZIONI**
APARAT
en **ORAL PROTRUSION**
DEVICE

(73) MILOŠEVIĆ, Biljana
Henrika Englela 11, stan 29,
Podgorica, 81 000/ ME

(72) biljana
/ ME

(57)

stabilizuju pronalazak kod pacijenata tokom primjene.

Pronalazak pripada oblasti oralnih aparata sa veoma jednostavnim i efikasnim konstrukcijskim mehanizmom. Primjena protruzionog aparata kod pacijenata sa blagim i umjrenim oblikom slip apneje mijenja položaj i oblik anatomske morfoloških struktura u okviru orofacijalnog sistema. Takođe se uticaj oralnog protruzionog aparata za repozicioniranje mandibule manifestuje ekstenzijom palatoglosnog i palatofaringealnog luka a samim tim i uvećanjem dimenzija gornjih disajnih puteva.

Aparat je jednokomadni, izrađen od autopolimerizujućeg bezbojnog akrilata, slika 1 i 2. Referentni položaj u izradi pronalaska je protruzioni položaj mandibule (C), pokriva 1/2 labijalne i bukalne površine gornjih i donjih zuba. Palatinalni aspekti gornjih zuba i lingvalni aspekti donjih zuba su u potpunosti obuhvaćeni autopolimerizujućim akrilatom. Palatinalni luk (D) je ekstenđiran na kosim površinama nepčanog svoda. Lingvalno krilo (A) obuhvata lingvalnu površinu donjeg alveolarnog grebena i završava se u lingvalnom sulku.

Okluzalne impresije gornjih i donjih zuba (C, B), lingvalni i palatinalni luk (AD)

***INDEKS PREMA RASTUĆEM BROJU
PRIJAVE PATENATA***
***Index according to the growing number
of patent applications***

REGISTARSKI BROJ PRIJAVE PATENATA

P-2023-3A

P-2024-62A

***INDEKS PREMA MEĐUNARODNOJ
KLASIFIKACIJI PATENATA***
***Index according to the international
classification of patents***

**KLASIFIKACIJSKA OZNAKA PRIJAVE
PATENTA PREMA MKP**

**REGISTARSKI BROJ PRIJAVE
PATENTA**

A61C 7/36

P-2024-62A

A61F 5/56

P-2024-62A

A63B 22/04

P-2023-3A

G01B 3/02

P-2024-62A

G01B 3/10

P-2024-62A

***INDEKS PREMA NOSIOCIMA
PRIJAVE PATENTA
Index by patent application holders***

VULJAJ, Sokolj

P-2023-3A

MILOŠEVIĆ, Biljana

P-2024-62A

***OBJAVA PROŠIRENIH EVROPSKIH
PATENATA
Publication of extended european
patents***

(11) **04582** (13) **B**

(51) **C12M 3/00**^(2006.01) **A61L 27/36**^(2006.01)

A61L 27/50^(2006.01)

(21) P-2023-100

(22) 02.08.2019

(30) 201862714200P 03.08.2018 US

(96) 19779967.9/02.08.2019

(86) SE PCT/IB2019/056621/02.08.2019

(87) WO 2020/026212/06.02.2020/2020/06

(97) EP 3830243/09.06.2021/2021/23

EP 3830243/07.06.2023/2023/23

(54) me **POSTUPCI PRIPREME
PERSONALIZOVANIH KRVNIH
SUDOVA**
en **METHODS OF PREPARING
PERSONALIZED BLOOD
VESSELS**

(73) VeriGraft AB

Arvid Wallgrens Backe 20, 413 46

Gothenburg/ SE

(72) STREHL, Raimund

Arvid Wallgrens Backe 20,, 413 46

Gothenburg/ SE

(57)

1. Postupak pripreme personalizovanog krvnog suda, koji obuhvata dovođenje u kontakt površine acelularne tubularne strukture sa suspenzijom koja sadrži uzorak pune krvi od ispitanika kome je potreban personalizovani krvni sud, pri čemu se uzorak pune krvi razblaži u fiziološkom rastvoru i pri čemu se kontakt vrši 3 do 14 dana.

Patent sadrži još 19 patentnih zahtjeva

- (11) **04579** (13) **B**
(51) **A61K47/34**^(2017.01)
(21) P-2023-105
(22) 31.05.2011
(30) 20100382153 31.05.2010 EP
(96) 11723441.9/31.05.2011
(86) EP PCT/EP2011/059001/31.05.2011
(87) WO 2011/151356/08.12.2011/2011/49
(97) EP 2582395/24.04.2013/2013/17
EP 2582395/10.05.2023/2023/19
(54) me **KOMPOZICIJE ZA
INJEKTABILNE IN-SITU
BIORAZGRADIVE IMPLANTATE**
en **METHODS FOR THE
PREPARATION OF INJECTABLE
DEPOT COMPOSITIONS**
(73) Laboratorios Farmacéuticos Rovi, S.A.
C/ Julián Camarillo 35, Madrid, 28037 /
ES
(72) GUTIERRO ADURIZ, Ibon
c/ Julián Camarillo 35, Madrid, E-28037
/ ES
GÓMEZ OCHOA, María, Teresa
c/ Julián Camarillo 35, Madrid, E-
28037 / ES

(57)

- 1) Metoda za pripremanje injektabilne depo
kompozicije koja obuhvata korake:
- a) mešanja biokompatibilnog polimera koji je kopolimer na bazi mlečne kiseline i glikolne kiseline i koji ima odnos monomera mlečne i glikolne kiseline u opsegu od 48:52 do 100:0, i svojstveni viskozitet u opsegu od 0,25-0,48 dl/g izmeren na 25°C u koncentraciji od 0,1% u hloroformu, sa lekom koji ima rastvorljivost u vodi manju od 2 mg/ml koji je izabran iz grupe koja se sastoji od fentanila i risperidona, i onda
 - b) mešanja mešavine dobijene u koraku a) sa rastvaračem koji se meša sa vodom i ima dipolni moment od oko 3,7-4,5 D i dielektričnu konstantu između 30 i 50,

pri čemu se viskoznost polimernog rastvora koji sadrži polimer i rastvarač meren na 25°C podešava na opseg između 0,50 i 3,0 Pa.s.

Patent sadrži još 10 patentnih zahtjeva

- (11) **04580** (13) **B**
(51) **B61G9/00**^(2006.01)
(21) P-2023-107
(22) 30.06.2021
(96) 21182845.4/30.06.2021
(97) EP 4112415/04.01.2023/2023/01
EP 4112415/14.06.2023/2023/24
(54) me **UREĐAJ ZA SPAJANJE SA
OBUJMICOM**
en **COUPLING DEVICE WITH
CLAMP**
(73) Pieringer, Peter Jonathan
Peinlichgasse 5/6, 8010 Graz/ AT
Jussel, Wolf Dieter
Kehlegg 62, 6850 Dornbirn/ AT
Scala, Christoph
Grillparzerstraße 49/24, 8010 Graz/ AT
(72) Pieringer, Peter Jonathan
Peinlichgasse 5/6, 8010 Graz/ AT
Jussel, Wolf Dieter
Kehlegg 62, 6850 Dornbirn/ AT
Scala, Christoph
Grillparzerstraße 49/24, 8010 Graz/ AT

(57)

1. Uređaj (1) za spajanje, za povezivanje elemenata teretnog vagona, koji obuhvata spojnu polugu (2) i dva usmerena zgloba (3) postavljena na krajevima spojne poluge (2) za povezivanje spojne poluge (2) sa odgovarajućim elementom vagona,

pri čemu spojna poluga (2) obuhvata prvi deo (T1) spojne poluge i drugi deo (T2) spojne poluge,
pri čemu svaki od dva dela (T1, T2) spojne poluge ima prvi kraj sa jednim od usmerenih zglobova (3) i drugi kraj (24) suprotan prvom kraju za povezivanje sa odgovarajućim drugim delom (T1, T2) spojne poluge, pri čemu svaki od delova (T1, T2) spojne poluge ima najmanje jedan obodni žleb (26) i/ili obodno rebro na drugom kraju (24),

pri čemu uređaj (1) za spajanje dalje obuhvata otvarajuću obujmicu (25) za spoj osiguran oblikom dva dela (T1, T2) spojne poluge, pri čemu obujmica (25) u zatvorenom stanju obuhvati i drugi kraj (24) prvog dela (T1) spojne poluge kao i drugi kraj (24) drugog dela (T2) spojne poluge i, pri tom se, radi spoja osiguranog oblikom delova (T1, T2) spojne poluge, zahvata u žlebove (26) ili zahvata preko rebara, dok obujmica (25) u otvorenom stanju oslobađa oba dela (T1, T2) spojne poluge kako bi se odvojili, pri čemu su najmanje dva obodna žleba (26) ili rebra obezbeđena po delu (T1, T2) spojne poluge i obujmica (25) se zahvata u najmanje četiri žleba (26) odnosno zahvata se preko najmanje četiri rebra.

Patent sadrži još 9 patentnih zahtjeva

(11) **04581** (13) **B**

(51) **A61Q7/00**^(2006.01) **A61K8/49**^(2006.01)
A61K31/4155^(2006.01) **C07D417/12**^(2006.01)
C07D277/54^(2006.01) **A61P17/14**^(2006.01)

(21) P-2023-108

(22) 13.02.2019

(30) 20180002630 13.02.2018 IT

(96) 19708402.3/13.02.2019

(86) EP PCT/EP2019/053591/13.02.2019

(87) WO 2019/158607/22.08.2019/2019/34

(97) EP 3752253/23.12.2020/2020/52

EP 3752253/14.06.2023/2023/24

(54) me **KOMPOZICIJA ZA
PREVENCIJU I LEČENJE
POREMEĆAJA RASTA KOSE**
en **COMPOSITION FOR
PREVENTION AND TREATMENT
OF HAIR GROWTH DISORDERS**

(73) Giuliani S.p.A.

Via Palagi, 2, 20129 Milano/ IT

(72) GIULIANI, Giammaria

Via Collina d'oro, 35, 6926

MONTAGNOLA/ CH

MARZANI, Barbara

Via G. Marconi 13, 27020 Carbonara Al
Ticino/ IT

PINTO, Daniela

Via P. Pasolini 4, 7/A, 20151 MILANO/
IT

BARONI, Sergio

Via Piazzolo 3, 24030 VILLA

D'ADDA/ IT

PAUS, Ralf

Hummelsbuetteler Kirchenweg 82,
22339 HAMBURG/ DE

HAWKSHAW, Nathan

Apartment 114 City South, 39 City
Road East, MANCHESTER Greater
Manchester M15 4QE/ GB

(57)

1. Neterapijska kozmetička upotreba
jedinjenja iminooksotiazolidina formule (I)

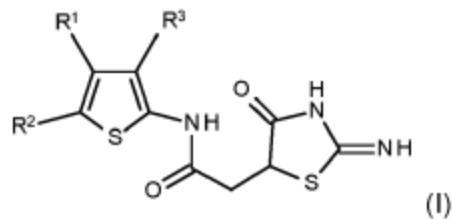

u kojoj

R₁ je H, linearni ili razgranati C₁-C₆ alkil, cikloalkil, fenil, -CH₂-NH-fenil;

R₂ je H, linearni ili razgranati C₁-C₆ alkil, halogen, fenil;

R₃ je COO(C₁-C₆) alkil, CONR₄R₅ pri čemu su R₄ i R₅ pojedinačno H ili C₁-C₆ alkil, ili R₁ i R₂ zajedno obrazuju C₅-C₇ cikloalkil spojen sa tiofenskim prstenom radi poboljšanja estetskog aspekta kose.

Patent sadrži još 15 patentnih zahtjeva

(11) 04585 (13) B

(51) C07D405/14^(2006.01) C07D405/04^(2006.01)
C07D405/10^(2006.01) A61P31/20^(2006.01)
A61P31/18^(2006.01) A61K31/4433^(2006.01)
A61K31/4439^(2006.01) A61P35/00^(2006.01)

(21) P-2023-109

(22) 05.06.2020

(30) 20190179072 07.06.2019 EP

(96) 20730279.5/05.06.2020

(86) EP PCT/EP2020/065646/05.06.2020

(87) WO 2020/245372/10.12.2020/2020/50

(97) EP 3980413/13.04.2022/2022/15

EP 3980413/19.07.2023/2023/29

(54) me **HETEROCIKLIČNI
IMUNOMODULATORI KAO
INHIBITOR KONTROLNE
TAČKE PDL1**
en **HETEROCYCLIC
IMMUNOMODULATORS AS
PDL1 CHECKPOINT INHIBITOR**

(73) Janssen Sciences Ireland Unlimited
Company

Barnahely, Ringaskiddy, Co Cork/ IE

(72) MC GOWAN, David Craig

Turnhoutseweg 30, 2340 Beerse/ BE

JACOBY, Edgar

Turnhoutseweg 30, 2340 Beerse/ BE

(57)

1. Jedinjenje Formule (I),

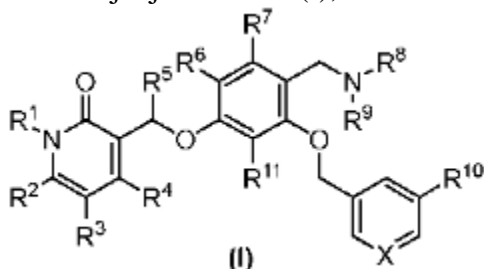

uključujući stereoizomere ili njihove tautomerne oblike, ili njihovu farmaceutski prihvatljivu so, naznačeno time što

R¹ je prsten opciono supstituisan sa jednim ili više supstituenata izabranih između halogena, CN, C₁₋₆alkil, C₁₋₆haloalkil, C₃₋₆cikloalkil, C₁₋₆heteroalkil, NR^xR^y, NR^xC(=O)R^y, NR^xCO₂R^y, NR^xC(=O)NR^xR^y, OC(=O)NR^xR^y, O-(6 do 10-člani aril), O-(5 do 10-člani aril), O-(5 do 10-člani heteroaril) i prsten;

R², R³, R⁴, R⁵, R⁶, R⁷ i R¹¹ su nezavisno izabrani od H, halogena, C₁₋₄alkila i C₁₋₄alkila supstituisanog sa jednim ili više F;

R⁸ i R⁹ su nezavisno izabrani između H, C₁₋₆alkila i C₁₋₆heteroalkila, pri čemu je svaki od C₁₋₆alkila i C₁₋₆heteroalkila opciono supstituisan sa jednim ili više supstituenata izabranih od C₁₋₄alkila, OH, OCH₃, -CO₂H, -CO₂C₁₋₄alkil, C₃₋₆heterocikl, aril i heteroaril

naznačeno time što je C₃₋₆heterocikl opciono supstituisan sa jednim ili više supstituenata odabranih od okso, OH i CO₂H;

pod uslovom da R⁸ i R⁹ nisu oba H;

ili naznačeno time što su R⁸ i R⁹ povezani zajedno da formiraju C₃₋₆heterocikl opciono supstituisan sa jednim ili više supstituenata izabranih od C₁₋₆alkila, okso, OH i CO₂H;

R¹⁰ se bira između H, CN, halogena, C₁₋₆alkil, OC₁₋₆alkil, C₁₋₆alkil-CO₂H, C₁₋₆alkil-CO₂-C₁₋₆alkil, C₁₋₆alkil-C(O)NH₂, C₁₋₆alkil-CO-NHC₁₋₆alkil, C₁₋₆alkil-C(O)N(C₁₋₆alkil)₂, C(=O)NR^xR^y, SO₂-C₁₋₆alkil, aril i heteroaril;

naznačeno time što su aril i heteroaril opciono supstituisani sa jednim ili više supstituenata izabranih od CN, halogena, C₁₋₆alkila, OC₁₋₆alkila, C₁₋₆alkila-CO₂H, C₁₋₆alkila-CO₂-C₁₋₆alkila, C₁₋₆alkila-C(O)NH₂, C₁₋₆alkila-CO-NHC₁₋₆alkila, C₁₋₆alkila-C(O)N(C₁₋₆alkil)₂, C(=O)NR^xR^y i SO₂-C₁₋₆alkila;

X je N ili CR¹²;

R^{12} se bira između H, F, Cl, CN, $C(=O)NR^xR^y$, arila i heteroarila,

naznačeno time što su aril i heteroaril opciono supstituisani sa jednim ili više supstituenata izabranih od CN, halogena, C_{1-6} alkila, OC_{1-6} alkil, C_{1-6} alkil- CO_2H , C_{1-6} alkil- CO_2-C_{1-6} alkil, C_{1-6} alkil- $C(O)NH_2$, C_{1-6} alkil- $CO-NHC_{1-6}$ alkil, C_{1-6} alkil- $C(O)N(C_{1-6}$ alkil) $_2$, $C(=O)NR^xR^y$ i SO_2-C_{1-6} alkil; i

R^x i R^y su nezavisno izabrani od H i C_{1-6} alkila.

Patent sadrži još 15 patentnih zahtjeva

- (11) **04586** (13) **B**
(51) **B61G9/06**^(2006.01) **B61G9/04**^(2006.01)
(21) P-2023-111
(22) 30.06.2021
(96) 21182843.9/30.06.2021
(97) EP 4112416/04.01.2023/2023/01
EP 4112416/02.08.2023/2023/31
(54) me **UREĐAJ ZA SPAJANJE SA
JEDNODELNIM PAKETIMA
OPRUGA**
en **COUPLING DEVICE WITH
SINGLE-PIECE SPRING
ASSEMBLIES**
(73) Pieringer, Peter Jonathan
Peinlichgasse 5/6, 8010 Graz/ AT
Jussel, Wolf Dieter
Kehlegg 62, 6850 Dornbirn/ AT
Scala, Christoph
Grillparzerstraße 49/24, 8010 Graz/ AT
(72) Pieringer, Peter Jonathan
Peinlichgasse 5/6, 8010 Graz/ AT
Jussel, Wolf Dieter
Kehlegg 62, 6850 Dornbirn/ AT
Scala, Christoph
Grillparzerstraße 49/24, 8010 Graz/ AT

(57)

1. Uređaj (1) za spajanje za povezivanje elemenata teretnog vagona, koji obuhvata spojnu polugu (2) i dva usmerena zgloba (3) postavljena na krajevima spojne poluge (2) za povezivanje spojne poluge (2) sa odgovarajućim elementom vagona, pri čemu najmanje jedan od usmerenih zglobova (3) obuhvata telo (5) za prenos sile i prvi i drugi prigušni element koji su postavljeni sa obe strane tela (5) za prenos sile,

naznačen time, što

spojna poluga (2) ima na svakom kraju (4) krajnji segment (22) koji je manjeg prečnika u odnosu na središnje područje (Z) spojne poluge (2) i na tim krajnjim segmentima (22) postavljeni su samo sledeći elementi

u dole navedenom redosledu, gledano od središnjeg područja (Z) spojne poluge (2):

- prvi distancioni disk (8) sa oprugom,
- prvi prigušni element izveden kao jednodelni opružni element (6),
- telo (5) za prenos sile,
- drugi prigušni element izveden kao jednodelni opružni element (7),
- drugi distancioni disk (9) sa oprugom,
- navojna čaura (10) koja je blokirana na navoju na kraju krajnjeg segmenta (22) koji je okrenut od središnjeg područja (Z) spojne poluge (2),

pri čemu su sve komponente prvog i drugog jednodelnog opružnog elementa (6, 7) neraskidivo međusobno povezane, i prvi i drugi jednodelni opružni element (6, 7) ima najmanje dva metalna diska (19) i elastomernu plastičnu masu (20) zalepljenu ili vulkanizovanu između njih.

Patent sadrži još 11 patentnih zahtjeva

- (11) **04587** (13) **B**
(51) **A61K31/661**^(2006.01) **A61P25/02**^(2006.01)
(21) P-2023-112
(22) 23.05.2022
(30) 202163192248P 24.05.2021 US
(96) 22731960.5/23.05.2022
(86) US PCT/US2022/072497/23.05.2022
(87) WO 2022/251806/01.12.2022/2022/48
(97) EP 4114404/11.01.2023/2023/02
EP 4114404/19.07.2023/2023/29
(54) me **LEČENJE BOLA**
POVEZANOG SA
DIJABETIČKOM PERIFERNOM
NEUROPATIJOM
en **TREATING PAIN**
ASSOCIATED WITH DIABETIC
PERIPHERAL NEUROPATHY
(73) Medicon Pharmaceuticals, Inc.
18 Blueberry Ridge Road , Setauket,
NY 11733/ US
(72) RIGAS, Basil.
Setauket,, New York 11733/ US

(57)

1. Fosfosulindak (PS) za upotrebu u lečenju i/ili prevenciji neuropatskog bola povezanog sa perifernom dijabetičkom neuropatijom (DPN) kod subjekta.

Patent sadrži još 14 patentnih zahtjeva

(11) **04583** (13) **B**

(51) **A61K 9/48**^(2006.01) **A61K 31/4178**^(2006.01)

A61P 11/00^(2006.01)

(21) P-2023-121

(22) 23.04.2021

(30) 20200006074 24.04.2020 GB

(96) 21724011.8/23.04.2021

(86) GB PCT/GB2021/050993/23.04.2021

(87) WO 2021/214487/28.10.2021/2021/43

(97) EP 4138789/01.03.2023/2023/09

EP 4138789/07.06.2023/2023/23

(54) me **NOVA KOMPOZICIJA SA
ODLOŽENIM OSLOBADANJEM
ZA PERORALNO DAVANJE**
en **NEW DELAYED RELEASE
COMPOSITION FOR PERORAL
ADMINISTRATION**

(73) Vicore Pharma AB

Kornhamnstorg 53, 111 27 Stockholm/
SE

(72) CAMBER, Ola

Kornhamnstorg 53,, 111 27 Stockholm/
SE

JOHANSSON, Christina

Viktor Rydbergsgatan 33,, SE41257

Göteborg/ SE

(57)

1. Farmaceutski dozni oblik koji je pogodan za peroralno davanje u gastrointestinalni trakt, pri čemu dozni oblik sadrži farmaceutsku kompoziciju koja sadrži N-butiloksikarbonil-3-(4-imidazol-1-ilmetilfenil)-5-izo-butiltiofen-2-sulfonamid, ili njegovu farmaceutski prihvatljivu so, u kome su kompozicija N-butiloksikarbonil-3-(4-imidazol-1-ilmetilfenil)-5-izo-butiltiofen-2-sulfonamida ili njegova so zaštićeni prisustvom obloge koji sadrži enteričnu supstancu.

Patent sadrži još 14 patentnih zahtjeva

- (11) **04584** (13) **B**
(51) **A61K 39/395**^(2006.01) **C07K 16/22**^(2006.01)
A61P 3/06^(2006.01)
(21) P-2023-122
(22) 13.02.2017
(30) 201662296110P 17.02.2016 US
(96) 17706945.7/13.02.2017
(86) US PCT/US2017/017640/13.02.2017
(87) WO 2017/142832/24.08.2017/2017/34
(97) EP 3416684/26.12.2018/2018/52
EP 3416684/21.06.2023/2023/25
(54) me **POSTUPCI ZA LEČENJE ILI
SPREČAVANJE
ATEROSKLEROZE DAVANJEM
INHIBITORA ANGPTL-3
en METHODS FOR TREATING
OR PREVENTING
ATHEROSCLEROSIS BY
ADMINISTERING AN INHIBITOR
OF ANGPTL3**
(73) Regeneron Pharmaceuticals, Inc.
777 Old Saw Mill River Road,
Tarrytown, NY 10591/ US
(72) GROMADA, Jesper
777 Old Saw Mill River Road,
Tarrytown, New York 10591/ US
GUSAROVA, Viktoria
777 Old Saw Mill River Road,
Tarrytown, New York 10591/ US
MURPHY, Andrew J.
777 Old Saw Mill River Road ,
Tarrytown New York 10591/ US

(57)

1. Inhibitor proteina 3 sličnog angiopoietinu (ANGPTL3) za upotrebu u postupku smanjenja napredovanja ateroskleroze kod subjekta, postupak obuhvata odabir subjekta koji ima aterosklerozu i davanje jedne ili više doza inhibitora proteina 3 sličnog angiopoietinu subjektu, gde je inhibitor ANGPTL3 antitelo ili njegov fragment koji vezuje antigen koji specifično veže ANGPTL3 koji se sastoji od CDR

aminokiselinske sekvence teškog i lakog lanca koje imaju SEQ ID NO:4, 5, 6, 7, 8, i 9.

Patent sadrži još 11 patentnih zahtjeva

(11) **04591** (13) **B**
(51) **A61K 9/16**^(2006.01) **A61K 9/20**^(2006.01)
A61K 9/28^(2006.01) **A61K 9/48**^(2006.01)
A61P 1/00^(2006.01) **A61P 37/06**^(2006.01)
A61P 43/00^(2006.01) **A61K**
31/4439^(2006.01)

C07D
401/12^(2006.01)

(21) P-2023-125
(22) 24.04.2021
(30) 20200171440 24.04.2020 EP
20200211713 03.12.2020 EP
(96) 21720758.8/24.04.2021
(86) EP PCT/EP2021/060763/24.04.2021
(87) WO 2021/214337/28.10.2021/2021/43
(97) EP 3965741/16.03.2022/2022/11
EP 3965741/14.06.2023/2023/24
(54) me **SISTEMSKA FORMULACIJA**
DERIVATA PIRIDINONA ZA
CELIJAČNU BOLEST
en **SYSTEMIC FORMULATION**
OF A PYRIDINONE DERIVATE
FOR COELIAC DISEASE
(73) Dr. Falk Pharma GmbH
Leinenweberstrasse 5, 79108 Freiburg/
DE
(72) GREINWALD, Roland
Jakob-Otter-Straße 2,, 79341
Kenzingen/ DE
MOHR, Wolfgang
Komturstrasse 39a,, 79106 Freiburg/ DE
TEWES, Bernhard
Reutackerring 23,, 79279 Vörstetten /
DE
WILHELM, Rudolf
Feuerkirschenweg 2A,, 76476
Bischweier/ DE
MOHRBACHER, Ralf
Freda-Wuesthoff-Weg 19,, 79111
Freiburg/ DE

(57)

1. Sistemska formulacija koja sadrži (S,E)-metil-7-(1-(2-(2-etilbutilamino)-2-oksoetil)-2-okso-1,2-dihidro-piridin-3-ilamino)-6-(1-metil-1H-imidazol-5-karboksamido)-7-oksohept-2-enoat formule (I):

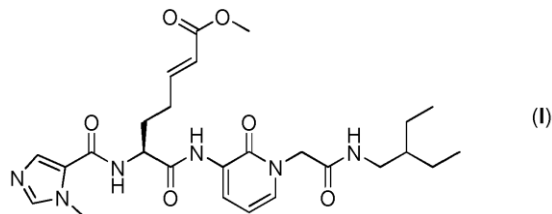

ili enantiomer, solvat, hidrat ili farmaceutski prihvatljivu so istog za upotrebu u profilaksi i/ili lečenju celijačne bolesti, **naznačena time**, što sistemska formulacija sadrži najmanje jedan acidifikator.

Patent sadrži još 14 patentnih zahtjeva

(11) **04592** (13) **B**
(51) **C12N 9/10**^(2006.01) **C12P 21/00**^(2006.01)
(21) P-2023-126
(22) 18.03.2020
(30) 201962819762P 18.03.2019 US
(96) 20718990.3/18.03.2020
(86) US PCT/US2020/023415/18.03.2020
(87) WO 2020/191088/24.09.2020/2020/39
(97) EP 3942028/26.01.2022/2022/04
EP 3942028/07.06.2023/2023/23
(54) me **POSTUPCI ZA PROIZVODNJU
BIOKONJUGATA
POLISAHARIDA O-ANTIGENA E.
COLI, NJIHOVE KOMPOZICIJE I
POSTUPCI NJIHOVE PRIMENE**
en **METHODS OF PRODUCING
BIOCONJUGATES OF E. COLI O-
ANTIGEN POLYSACCHARIDES,
COMPOSITIONS THEREOF, AND
METHODS OF USE THEREOF**
(73) Janssen Pharmaceuticals, Inc.
1125 Trenton-Harbourton Road,
Titusville, NJ 08560/ US
GlaxoSmithKline Biologicals S.A.
Rue de l'Institut, 89, 1330 Rixensart/ BE
(72) GEURTSSEN, Jeroen
Department, Archimedesweg 4-6,, 2333
CN Leiden/ NL
BURGHOUT, Pieter, Jan
Department, Archimedesweg 4-6,, 2333
CN Leiden/ NL
WEERDENBURG, Eveline, Marleen
Department, Archimedesweg 4-6,, 2333
CN Leiden/ NL
POOLMAN, Jan, Theunis
Department, Archimedesweg 4-6,, 2333
CN Leiden/ NL
FAE, Kellen, Cristhina
Department, Archimedesweg 4-6,, 2333
CN Leiden / NL
IBARRA YON, Patricia
Department, Archimedesweg 4-6,, 2333
CN Leiden/ NL
ABBANAT, Darren, Robert
Department, Archimedesweg 4-6,, 2333
CN Leiden / NL

KEMMLER, Stefan, Jochen
Grabenstrasse 3,, 8952 Schlieren/ CH
KOWARIK, Michael, Thomas
Grabenstrasse 3,, 8952 Schlieren/ CH
MALLY, Manuela
Grabenstrasse 3,, 8952 Schlieren/ CH
GAMBILLARA, FONCK, Veronica
Grabenstrasse 3,, 8952 Schlieren / CH
BRAUN, Martin, Edward
Grabenstrasse 3,, 8952 Schlieren/ CH
CARRANZA SANDMEIER, Maria,
Paula
Grabenstrasse 3,, 8952 Schlieren / CH

(57)

1. Postupak za pripremu biokonjugata polisaharida O_x-antigena *E. coli*, kovalentno vezanog za proteinski nosač, gde postupak sadrži:

(i) obezbeđivanje rekombinantne prokariotske ćelije-domaćina koja sadrži:

a. nukleotidnu sekvencu genskog klastera *rfb* za polisaharid O_x-antigena;

b. nukleotidnu sekvencu koja kodira proteinski nosač, koji sadrži najmanje jedno mesto glikozilacije, koje sadrži konsenzusnu sekvencu glikozilacije Asn-X-Ser(Thr), u kojoj je X bilo koja aminokiselina osim Pro (SEQ ID NO: 1), poželjno konsenzusnu sekvencu glikozilacije Asp(Glu)-X-Asn-Z-Ser(Thr), u kojoj su X i Z nezavisno odabrani od bilo koje aminokiseline osim Pro (SEQ ID NO: 2); i

c. nukleotidnu sekvencu koja kodira oligosaharil-transferazu PglB_y; i

(ii) kultivisanje rekombinantne prokariotske ćelije-domaćina pod

(O8): α -D-Manp3Me-(1→[3]- β -D-Manp-(1→2)- α -D-Manp-(1→2)- α -D-Manp-(1→]_n

(O15) [\rightarrow 2]- β -D-Galp-(1→3)- α -L-FucpNac-(1→3)- β -D-GlcpNac-(1→]_n

(O16):

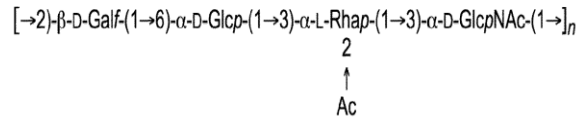

(O18A):

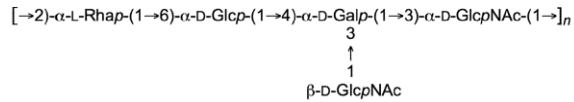

odnosno,

(O75):

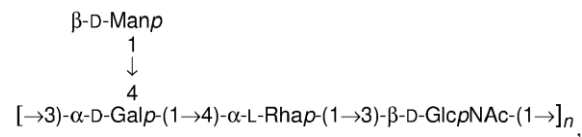

i svako

n je nezavisno ceo broj od 1 do 100, poželjno 3 do 50, npr., 5 do 40, npr., 7 do 25, npr., 10 do 20.

Patent sadrži još 15 patentnih zahtjeva

(11) **04593** (13) **B**

(51) **D06N 3/00**^(2006.01) **D06N 3/14**^(2006.01)

(21) P-2023-127

(22) 11.02.2021

(30) 202000003401 19.02.2020 IT

(96) 21708747.7/11.02.2021

(86) IB PCT/IB2021/051115/11.02.2021

(87) WO 2021/165794/26.08.2021/2021/34

(97) EP 4004272/01.06.2022/2022/22

EP 4004272/19.07.2023/2023/29

(54) me **NAČIN PROIZVODNJE
PODLOGE ZA IMITACIJU KOŽE
NA BAZI POLIURETANA BEZ
DIMETILFORMAMIDA (DMFA)
ILI DRUGIH RASTVARAČA ILI
VODE I POVEZANI POSTUPAK
PROIZVODNJE IMITACIJE
KOŽE**

en **METHOD OF PRODUCING A
SUPPORT FOR
POLYURETHANE-BASED
IMITATION LEATHER FREE OF
DIMETHYLFORMAMIDE (DMFA)
OR OTHER SOLVENTS OR
WATER, AND RELATED
METHOD OF PRODUCING AN
IMITATION LEATHER**

(73) CONDOR TRADE S.R.L.

Via Kennedy, 46,, 25028 Verolanuova
(BS)/ IT

(72) FIDANZA, Virginio Abbondio

Via Kennedy, 46,, 25028 Verolanuova
(BS)/ IT

VENTURA, Emanuele

Via Kennedy, 46,, 25028 Verolanuova
(BS)/ IT

(57)

1. Postupak proizvodnje podloge (5) za imitaciju kože na bazi poliuretana bez dimetilformamida (DMFa) ili drugih rastvarača ili vode, koji sadrži korake:

- pripreme osnove (1,1') odgovarajuće širine;

- raspršivanja poliuretanskog sloja (11) na osnovu (1,1'); ovaj korak uključuje: pripremu komponente (A) i komponente (B) poliuretana (11); kombinovanje dve komponente (A, B) kako bi se dobila smeša; ravnomerno raspršivanje smeše na osnovu (1,1') formirajući poliuretanski sloj (11) bez daljeg koraka nivelisanja sloja pomoću lopatice;

- nanošenja leđa (12) na poliuretanski sloj (11) formirajući podlogu (5);

- sušenja podloge (5);

pri čemu faza ravnomernog raspršivanja smeše na osnovu (1,1') uključuje translaciono pomeranje sistema za prskanje duž širine osnove dok se navedena osnova kreće konstantnom brzinom ispod sistema za prskanje.

Patent sadrži još 14 patentnih zahtjeva

(11) **04594** (13) **B**

(51) **A61K 9/16**^(2006.01) **A61K 9/48**^(2006.01)
A61P 37/06^(2006.01) **A61K 31/4439**^(2006.01)
C07D 401/12^(2006.01) **A61P 1/16**^(2006.01)
A61P 13/10^(2006.01) **A61P 13/12**^(2006.01)
A61K 9/20^(2006.01)

(21) P-2023-130

(22) 24.04.2021

(30) 20200171441 24.04.2020 EP

20200211697 03.12.2020 EP

(96) 21721082.2/24.04.2021

(86) EP PCT/EP2021/060764/24.04.2021

(87) WO 2021/214338/28.10.2021/2021/43

(97) EP 3965742/16.03.2022/2022/11

EP 3965742/14.06.2023/2023/24

(54) me **SISTEMSKA FORMULACIJA
DERIVATA PIRIDINONA ZA
BOLESTI POVEZANE SA TG2
en SYSTEMIC FORMULATION
OF A PYRIDINONE DERIVATE
FOR TG2-RELATED DISEASES**

(73) Dr. Falk Pharma GmbH

Leinenweberstrasse 5, 79108 Freiburg/
DE

Zedira GmbH

Rösslerstrasse 83, 64293 Darmstadt /
DE

(72) GREINWALD, Roland

Jakob-Otter-Straße 2,, 79341

Kenzingen/ DE

HILS, Martin

Ingelheimerstr. 9b,, 64295 Darmstadt/
DE

MOHR, Wolfgang

Komturstrasse 39a,, 79106 Freiburg/ DE

PASTERNAK, Ralf

Jahnstr. 6,, 64347 Griesheim/ DE

TEWES, Bernhard

Reutackerring 23,, 79279 Vörsstetten /
DE

WILHELM, Rudolf

Feuerkirschenweg 2A,, 76476

Bischweier/ DE

(57)

1. Sistemska formulacija koja sadrži (S,E)-metil-7-(1-(2-(2-etilbutilamino)-2-oksoetil)-2-okso-1,2-dihidro-piridin-3-ilamino)-6-(1-metil-1H-imidazol-5-karboksamido)-7-oksohept-2-enoat formule (I):

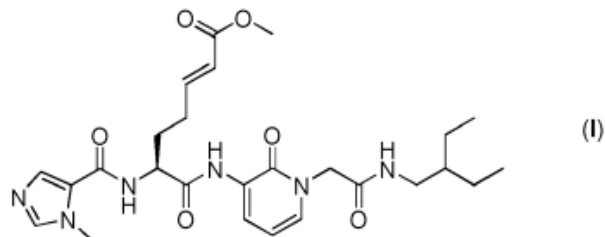

ili njegov enantiomer, solvat, hidrat ili farmaceutski prihvatljivu so i najmanje jedan polimerni inhibitor taloženja.

Patent sadrži još 24 patentnih zahtjeva

(11) **04596** (13) **B**
(51) **C07K 16/10**^(2006.01) **A61K 39/395**^(2006.01)
A61P 31/14^(2006.01)
(21) P-2023-131
(22) 25.02.2021
(30) 202062981984P 26.02.2020 US
202062982661P 27.02.2020 US
202062987298P 09.03.2020 US
202062989522P 13.03.2020 US
202062990369P 16.03.2020 US
202062992082P 19.03.2020 US
202062994235P 24.03.2020 US
202063001204P 27.03.2020 US
202063003214P 31.03.2020 US
202063005206P 03.04.2020 US
202063010589P 15.04.2020 US
202063011971P 17.04.2020 US
202063014024P 22.04.2020 US
202063023788P 12.05.2020 US
202063025133P 14.05.2020 US
202063039813P 16.06.2020 US
202063043653P 24.06.2020 US
202063050331P 10.07.2020 US
202063052810P 16.07.2020 US
(96) 21159353.8/25.02.2021
(97) EP 3872091/01.09.2021/2021/35
EP 3872091/14.06.2023/2023/24
(54) me **ANTITIJELA PROTIV SARS-COV-2**
en **ANTIBODIES AGAINST SARS-COV-2**
(73) VIR Biotechnology, Inc.
1800 Owens Street, Suite 900, San
Francisco, CA 94158/ US
(72) LEMPP, Florian A.
499 Illinois Street, Suite 500., San
Francisco, CA 94158/ US
TELENTI, Amalio
499 Illinois Street, Suite 500., San
Francisco, CA 94158/ US
CORTI, Davide
Via dei Gaggini, 3., 6500 Bellinzona /
CH
FINK, Katja
Via dei Gaggini, 3., 6500 Bellinzona/
CH

BELTRAMELLO, Martina
Via dei Gaggini, 3., 6500 Bellinzona/
CH
CAMERONI, Elisabetta
Via dei Gaggini, 3., 6500 Bellinzona/
CH
PINTO, Dora
Via dei Gaggini, 3., 6500 Bellinzona/
CH
SNELL, Gyorgy
499 Illinois Street, Suite 500., San
Francisco, CA 94158/ US

(57)

1. Izolovano antitelo, ili njegov fragment koji se vezuje za antigen, koje se sastoji od varijabilnog domena teškog lanca (VH) koji se sastoji od aminokiselinske sekvence hipervarijabilnog regiona (CDR)H1, navedene u SEQ ID NO:106, aminokiselinske sekvence CDRH2, navedene u SEQ ID NO:121, i aminokiselinske sekvence CDRH3, navedene u SEQ ID NO:108, i varijabilnog domena lakog lanca (VL) koji se sastoji od aminokiselinske sekvence CDRL1, navedene u SEQ ID NO:169, aminokiselinske sekvence CDRL2, navedene u SEQ ID NO:170, i aminokiselinske sekvence CDRL3, navedene u SEQ ID NO:171,

pri čemu je antitelo ili fragment koji se vezuje za antigen sposoban da se veže za površinski glikoprotein (S) SARS-CoV-2.

Patent sadrži još 28 patentnih zahtjeva

(11) **04597** (13) **B**

(51) **C07D 215/36**^(2006.01) **A61P 7/06**^(2006.01)

A61K 31/4709^(2006.01)

(21) P-2023-132

(22) 21.11.2018

(30) 201762589822P 22.11.2017 US

201862691709P 29.06.2018 US

(96) 18821779.8/21.11.2018

(86) US PCT/US2018/062197/21.11.2018

(87) WO 2019/104134/31.05.2019/2019/22

(97) EP 3713919/30.09.2020/2020/40

EP 3713919/02.08.2023/2023/31

(54) me **KRISTALNE FORME N-(4-(4-**
(CIKLOPROPILMETIL)

PIPERAZIN-1-

KARBONIL)FENIL)HINOLIN-8-

SULFONAMIDA

en **CRYSTALLINE FORMS OF N-(4-**

(4-(CYCLOPROPYLMETHYL)

PIPERAZINE-1-

CARBONYL)PHENYL)QUINOLINE-

8-SULFONAMIDE

(73) Agios Pharmaceuticals, Inc.

88 Sidney Street, Cambridge, MA

02139/ US

(72) SIZEMORE, Jacob, P.

8 Vista Drive,, Shrewsbury MA 01545/

US

GUO, Liting

Qinshui Langting Blvd. 18, 2 HongFan

Road, Suzhou Industrial Park,, Suzhou

215000/ CN

MIRMEHRABI, Mahmoud

36 Roxbury Crescent, , Halifax Nova

Scotia B3M 4T1/ CA

SU, Yeqing

2225 Monastery Lane Apt 310, , Halifax

Nova Scotia B3L 4R1,/ CA

(57)

1. Kristalna forma jedinjenja koje ima formulu:

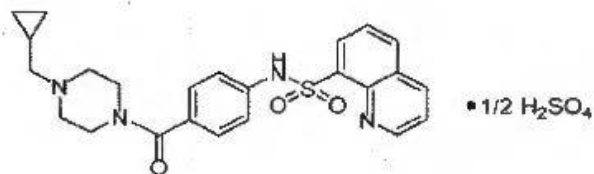

naznačeno time što je jedinjenje seskvihidrat; i time što je kristalna forma kristalna Forma A, naznačeno time što su pikovi difrakcije rendgenskih zraka na prahu pod 2θ uglovima (± 0.2°) 9.9°, 15.8° i 22.6 °.

Patent sadrži još 12 patentnih zahtjeva

- (11) **04598** (13) **B**
 (51) **C07D 403/14**^(2006.01) **A61K 31/4155**^(2006.01)
A61P 37/00^(2006.01) **A61P 35/00**^(2006.01)
A61P 29/00^(2006.01)
 (21) P-2023-133
 (22) 16.05.2014
 (30) 201361824683P 17.05.2013 US
 (96) 20201593.9/16.05.2014
 (97) EP 3786162/03.03.2021/2021/09
 EP 3786162/09.08.2023/2023/32
 (54) me **DERIVATI BIPIRAZOLA KAO**
INHIBITORI JAK
 en **BIPYRAZOLE DERIVATIVES**
AS JAK INHIBITORS
 (73) Incyte Holdings Corporation
 1801 Augustine Cut-Off, Wilmington,
 DE 19803/ US
 (72) , LI, Yun-Long
 1 Pin Oak Drive,, Chadds Ford,
 Pennsylvania 19317/ US
 ZHUO, Jincong
 17 Forwood Drive,, Garnet Valley,
 Pennsylvania 19060 / US
 QIAN, Ding-Quan
 10 Donald Preston Drive,, Newark, DE
 19702/ US
 MEI, Song
 151 Monet Circle,, Wilmington,
 Delaware 19808/ US
 CAO, Ganfeng
 10 Shadow Lane,, Chadds Ford, PA
 Pennsylvania 19317/ US
 PAN, Yongchun
 11 Emsley Drive,, Wilmington, DE
 Delaware 19810/ US
 LI, Qun
 10 Crompton Court,, Newark Delaware
 19702/ US
 JIA, Zhongjiang
 516 Silver Fox Road,, Kennett Square,
 Pennsylvania19348/ US

(57)

1. Jedinjenje Formule I, ili njegova farmaceutski prihvatljiva so, za upotrebu u postupku lečenja astme, sistemskog eritemskog lupusa, akneiformnog osipa ili ulceroznog kolitisa:

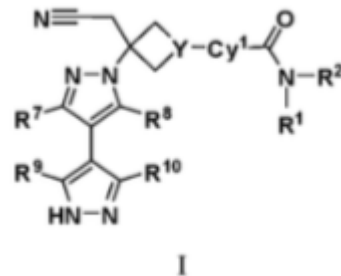

pri čemu:

Cy¹ je fenil, piridil, pirimidinil, pirazinil ili piridazinil, od kojih je svaki opciono supstituisan sa 1, 2, 3 ili 4 grupe nezavisno odabrane od R³, R⁴, R⁵ i R⁶;

Y je N ili CH;

R¹ je C₁₋₆ alkil, C₁₋₆ haloalkil, C₃₋₇ cikloalkil, C₃₋₇ cikloalkil- C₁₋₆ alkil, 4-7 člani heterocikloalkil, 4-7 člani heterocikloalkil-C₁₋₃ alkil, fenil, fenil-C₁₋₃-alkil, 5-6-člani heteroaril ili 5-6-člani heteroaril- C₁₋₃ alkil, od kojih je svaki opciono supstituisan sa 1, 2 ili 3 supstituenta nezavisno odabrana od fluora, hlora, C₁₋₃ alkila, -OH, -O(C₁₋₃ alkil), -CN, -CF₃, -CHF₂, -CH₂F, -NH₂, -NH(C₁₋₃ alkil), -N(C₁₋₃ alkil)₂, -C(=O)N(C₁₋₃ alkil)₂, -C(=O)NH(C₁₋₃ alkil), -C(=O)NH₂, -C(=O)O(C₁₋₃ alkil), -S(=O)₂ (C₁₋₃ alkil), -S(=O)₂(C₃₋₆ cikloalkil), -C(=O)(C₃₋₆ cikloalkil), i -C(=O)(C₁₋₃ alkil);

R² je H ili C₁₋₃ alkil; pri čemu je pomenuti C₁₋₃ alkil opciono supstituisan sa 1, 2 ili 3 supstituenta nezavisno odabrana od

fluoro, hloro, -OH, -O(C₁₋₃ alkil), -CN, -CF₃, -CHF₂, -CH₂F, NH₂, -NH(C₁₋₃ alkil) i -N(C₁₋₃ alkil)₂; ili

R¹ i R², zajedno sa atomom azota za koji su vezani, formiraju 4-, 5- ili 6-člani heterocikloalkil prsten, koji je opciono supstituisan sa 1, 2 ili 3 supstituenta nezavisno odabrana od F, Cl, -OH, -O(C₁₋₃ alkil), -CN, C₁₋₃ alkil, C₁₋₃ haloalkil, -NH₂, -NH(C₁₋₃ alkil), -N(C₁₋₃ alkil)₂, -CH₂CN, i -CH₂OH;

R³ je H, F, Cl, -CN, C₁₋₃ alkil, C₁₋₃ fluoroalkil, -O(C₁₋₃ alkil) ili -O(C₁₋₃ fluoroalkil);

R⁴ je H, F, Cl, -CN, C₁₋₃ alkil, C₁₋₃ fluoroalkil, -O(C₁₋₃ alkil) ili -OC(C₁₋₃ fluoroalkil);

R⁵ je H, F, Cl, -CN, C₁₋₃ alkil, C₁₋₃ fluoroalkil, -O(C₁₋₃ alkil) ili -OC(C₁₋₃ fluoroalkil);

R⁶ je H, F, Cl, -CN, C₁₋₃ alkil, C₁₋₃ fluoroalkil, -O(C₁₋₃ alkil), ili -OC(C₁₋₃ fluoroalkil);

R⁷ je H, F, Cl, C₁₋₃ alkil, C₁₋₃ haloalkil, -NR^{17a}R^{17b}, -NHC(=O)R^{17b}, -C(=O)NR^{17a}R^{17b}, -NHS(=O)₂R^{17b} ili -S(=O)₂NR^{17a}R^{17b}, pri čemu je navedeni C₁₋₃ alkil opciono supstituisan sa 1, 2 ili 3 supstituenta izabrana između F, Cl, -CN, -CF₃, -CHF₂, -CH₂F, -NH₂, -NH(CH₃), -N(CH₃)₂, OH, -OCH₃, -OCF₃, -OCHF₂ i -OCH₂F;

R⁸ je H, F, Cl, C₁₋₃ alkil ili C₁₋₃ haloalkil;

R⁹ je H, F, Cl, C₁₋₃ alkil, C₁₋₃ haloalkil, ciklopropil, -CN, -NH₂, -NH(C₁₋₃ alkil) ili -N(C₁₋₃ alkil)₂, pri čemu navedeni C₁₋₃ alkil je opciono supstituisan sa 1, 2 ili 3 supstituenta

izabrana od F, hloro, -CN, -CF₃, -CHF₂, -CH₂F, -NH₂ i OH;

R¹⁰ je H, F, Cl, C₁₋₃ alkil, C₁₋₃ haloalkil, ciklopropil, -CN, -NH₂, -NH(C₁₋₃ alkil) ili -N(C₁₋₃ alkil)₂, pri čemu navedeni C₁₋₃ alkil je opciono supstituisan sa 1, 2 ili 3 supstituenta izabrana od F, hloro, -CN, -CF₃, -CHF₂, -CH₂F, -NH₂ i OH;

R¹⁷ je C₁₋₆ alkil, fenil ili 5-6 člani heteroaril, od kojih je svaki opciono supstituisan sa 1, 2, 3 ili 4 nezavisno odabrana R²⁷ supstituenta;

R^{17a} je H ili C₁₋₃ alkil;

R^{17b} je C₁₋₃ alkil opciono supstituisan sa 1, 2 ili 3 supstituenta izabrana između F, hloro, -CN, -CF₃, -CHF₂, -CH₂F, -NH₂, -NH(CH₃), -N(CH₃)₂, OH, -OCH₃ i -OCF₃, -OCHF₂ i -OCH₂F; i

svaki R²⁷ je nezavisno izabran između halo, -OH, NO₂, -CN, C₁₋₃ alkil, C₂₋₃ alkenil, C₂₋₃ alkinil, C₁₋₃ haloalkil, cijano-C₁₋₃ alkil, HO-C₁₋₃ alkil, CF₃-C₁₋₃ hidroksialkil, C₁₋₃ alkoksi-C₁₋₃ alkil, C₃₋₇ cikloalkil, C₁₋₃ alkoksi, C₁₋₃ haloalkoksi, H₂N-, (C₁₋₃ alkil)NH-, (C₁₋₃ alkil) 2N-, HS-, C₁₋₃ alkil-S-, C₁₋₃ alkil-S(=O)-, C₁₋₃ alkil-S(=O)₂-, karbamil, C₁₋₃ alkilkarbamil, di(C₁₋₃ alkil)karbamil, karboksi, C₁₋₃ alkil-C(=O)-, C₁₋₄ alkoksi-C(=O)-, C₁₋₃ alkil-C(=O)O-, C₁₋₃ alkil-C(=O)NH-, C₁₋₃ alkil-S(=O) 2NH-, H₂N-SO₂-, C₁₋₃ alkil-NH-S(=O)₂-, (C₁₋₃ alkil) 2N-S(=O)₂-, H₂N-S(=O)2NH-, C₁₋₃ alkil-NHS(=O)₂NH-, (C₁₋₃ alkil)₂N-S(=O)₂NH-, H₂N -C(=O)NH-, C₁₋₃ alkil-NHC(=O)NH- i (C₁₋₃ alkil)₂N-C(=O)NH-.

Patent sadrži još 22 patentnih zahtjeva

- (11) **04599** (13) **B**
(51) **A61K 31/4709**^(2006.01) **A61K 31/496**^(2006.01)
C07D 215/36^(2006.01) **A61P 7/06**^(2006.01)
(21) P-2023-134
(22) 10.06.2016
(30) 201562174216P 11.06.2015 US
(96) 16808374.9/10.06.2016
(86) US PCT/US2016/036893/10.06.2016
(87) WO 2016/201227/15.12.2016/2016/50
(97) EP 3307271/18.04.2018/2018/16
EP 3307271/13.09.2023/2023/37
(54) me **POSTUPCI UPOTREBE**
AKTIVATORA PIRUVAT KINAZE
en **METHODS OF USING**
PYRUVATE KINASE
ACTIVATORS
(73) Agios Pharmaceuticals, Inc.
88 Sidney Street, Cambridge, MA
02139/ US
(72) AGRESTA, Samuel, V.
24 Coolidge Road,, Lexington, MA
02420 / US
CHEN, Yue
2001 Falls Boulevard, Apt. 321, ,
Quincy, MA 02169/ US
COHEN, Marvin, Barry
110 North Lincoln Avenue,, Newtown,
PA 18940/ US
DANG, Leonard Luan, C.
30 Union Park Street 201,, Boston, MA
02118/ US
KUNG, Charles
39 Rockmont Road,, Arlington, MA
02474/ US
MERICA, Elizabeth, A.
227B Lamartine Street,, Boston, MA
02130 / US
SILVER, Bruce, Alan
12132 Palisades Drive,, Dunkirk, MD
20754/ US
YANG, Hua
48 Conant Street,, Acton, MA 01720/
US

(57)

1. Jedinjenje 1 za upotrebu u postupku za lečenje nedostatka piruvat kinaze (PKD) kod subjekta kojem je to potrebno, koji obuhvata oralno davanje subjektu doze od oko 10 mg do oko 60 mg ili oko 60 mg do oko 200 mg Jedinjenja 1 ili njegove farmaceutski prihvatljive soli ili hidrata jednom ili dva puta dnevno kako bi se na taj način lečila PKD kod subjekta, pri čemu Jedinjenje 1 predstavlja N-(4-(4-(ciklopropilmetil)piperazin-1-karbonil)fenil)kvinolin-8-sulfonamid.

Patent sadrži još 23 patentnih zahtjeva

- (11) **04600** (13) **B**
 (51) **C07D 413/14**^(2006.01) **A61K 31/5377**^(2006.01)
A61K 31/506^(2006.01)
 (21)P-2023-135
 (22)25.07.2018
 (30)20170096212 28.07.2017 KR
 (96)18837360.9/25.07.2018
 (86)KR PCT/KR2018/008379/25.07.2018
 (87)WO 2019/022485/31.01.2019/2019/05
 (97)EP 3658552/03.06.2020/2020/23
 EP 3658552/13.09.2023/2023/37
 (54)me **PROCES ZA PRIPREMU N-(5-((4-(4-(DIMETILAMINO) METIL)-3-FENIL-1H-PIRAZOL-1-IL)PIRIMIDIN-2-IL)AMINO)-4-METOKSI-2-MORFOLINOFENIL)AKRILAMIDA REAKCIJOM ODGOVARAJUĆEG AMINA SA 3-HALO-PROPIONIL HLORIDOM**
 en **PROCESS FOR PREPARING N-(5-((4-(4-(DIMETHYLAMINO) METHYL)-3-PHENYL-1H-PYRAZOL-1-YL)PYRIMIDIN-2-YL)AMINO)-4-METHOXY-2-MORPHOLINOPHENYL) ACRYLAMIDE BY REACTING THE CORRESPONDING AMINE WITH A 3-HALO-PROPIONYL CHLORIDE**
 (73) Yuhan Corporation
 74 Noryangjin-ro, Dongjak-gu, Seoul
 06927/ KR
 (72) OH, Sang-Ho
 967-2004, 6 Gosan-ro 539beon-gil,,
 Gunpo-si Gyeonggi-do 15821/ KR
 KHOO, Ja-Heouk
 725-204, 119 Gwangjeong-ro, , Gunpo-si Gyeonggi-do 15825/ KR
 LIM, Jong-Chul
 3104-901, 26 Dongbaek 4-ro, Giheung-gu,, Yongin-si Gyeonggi-do 17007/ KR
 LEE, Seong-Ran
 326-902, 132 Cheongmyeong-ro,
 Yeongtong-gu, , Suwon-si Gyeonggi-do
 16707/ KR

JU, Hyun
 403-802, 55 Dongtansunhwan-daero 26-gil, , Hwaseong-si Gyeonggi-do 18466/ KR
 SHIN, Woo-Seob
 542-802, 12 Maeyeong-ro 310beon-gil, Yeongtong-gu, , Suwon-si Gyeonggi-do 16697/ KR
 PARK, Dae-Gyu
 645-1104, 27 Maeyeong-ro 310beon-gil, Yeongtong-gu, , Suwon-si Gyeonggi-do 16699/ KR
 PARK, Su-Min
 108-401, 64 Gagyeong-ro, Heungdeok-gu, , Cheongju-si Chungcheongbuk-do 28408 / KR
 HWANG, Yoon-Ah
 4009-602,156 Gwanggyomaeul-ro, Yeongtong-gu, , Suwon-si Gyeonggi-do 16510/ KR

(57)

1. Postupak za dobijanje N-(5-((4-(4-((dimetilamino)metil)-3-fenil-1H-pirazol-1-il)pirimidin-2-il)amino)-4-metoksi-2-morfolinofenil)akrilamida:

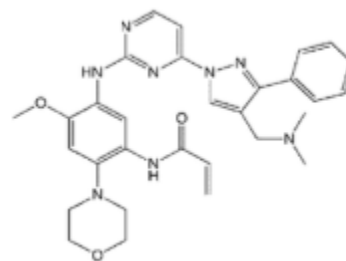

ili njegove farmaceutske prihvatljive soli,
postupak koji obuhvata

pri čemu je X halogen.

(a) reagovanje N1-(4-(4-
((dimetilamino)metil)-3-fenil-1H-
pirazol-1-il)pirimidin-2-il)-6-
metoksi-4-morfolinobenzen-1,3-
diamina:

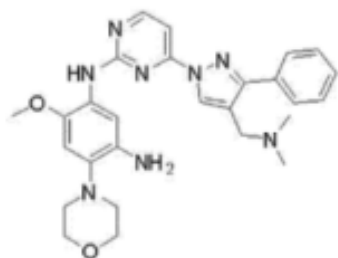

Patent sadrži još 11 patentnih zahtjeva

sa jedinjenjem formule 4 da bi se
dobilo jedinjenje formule 2; i

(b) reagovanje jedinjenja formule 2 sa
bazom da bi se dobio N-(5-((4-(4-
((dimetilamino)metil)-3-fenil-1H-
pirazol-1-il)pirimidin-2-il) amino)-
4-metoksi-2-
morfolinofenil)akrilamid:

<Formula 2>

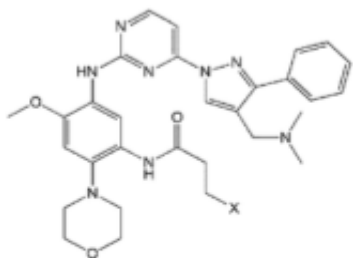

<Formula 4>

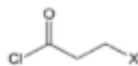

(11) **04601** (13) **B**

(51) **G07F 17/00**^(2006.01) **G07F 13/00**^(2006.01)

(21) P-2023-136

(22) 03.03.2017

(30) 201662365696P 22.07.2016 US

(96) 17714155.3/03.03.2017

(86) EP PCT/EP2017/054984/03.03.2017

(87) WO 2018/015031/25.01.2018/2018/04

(97) EP 3488425/29.05.2019/2019/22

EP 3488425/16.08.2023/2023/33

(54) me **PRECIZNI DOZATOR ZA TEČNOSTI, KOJI OBUHVATA UREĐAJ ZA KONTROLU I PRAĆENJE NA DALJINU**
en **A PRECISION DISPENSER FOR LIQUIDS, COMPRISING A DEVICE FOR REMOTE CONTROL AND MONITORING**

(73) L. Molteni & C. Dei F.lli Alitti -

Societa' di Esercizio S.p.A.

SS 67 Tosco-Romagnola, Località

Granatieri, 50018 Scandicci / IT

(72) ANGELI, Roberto

Via dell'Acciaiuolo 44., 50018 Scandicci/

IT

(57)

1. Uređaj za precizno doziranje tečnih lekova, koji obuhvata:

- dozator (1) farmakološke supstance koji sadrži tečni lek koji se daje većem broju pacijenata, pri čemu pomenuti dozator predstavlja precizni dozator opremljen sa hidrauličnim i elektronskim kontrolnim sistemom za izvođenje svoje funkcije raspodele doze leka koja je potrebna pacijentu;
- komunikaciona sredstva za povezivanje sa Internet mrežom;
- sredstva za identifikaciju prvog nivoa pacijenta koja obuhvataju čitač (5) kartice podešen da očitava kontaktne ili bezkontaktne kartice ili oznake;

- interfejs za korisnika koji obuhvata monitor (10) i tastaturu (6) za unošenje pacijentovog PIN-a;

- sistem (4) za detektovanje GPS položaja podešen da detektuje položaj uređaja za precizno doziranje u stvarnom vremenu;

- čitač otiska prsta ili prepoznavanja lica;

- SBC (2), jednopolni računar, jedinica koja može da se međusobno povezuje se gornjim uređajima i da se povezuje sa centralnim upravljačkim sistemom (8);

pri čemu spoljašnji procesor (9) kontroliše funkciju dozatora (1) farmakološke supstance i spoljašnji procesor (9) sadrži identifikacione profile svih pacijenta, količine leka koje bi trebalo da se daju, terapijski protokol utvrđen za njega/nju; pri čemu su pomenuta komunikaciona sredstva za povezivanje sa Internet mrežom podešena tako da razmenjuju informacije koje se tiču događaja vezanih za doziranje leka sa veb aplikacijom (8) zasnovanoj na tehnologiji oblaka kako bi se osiguralo da nema pokušaja pravljenja dvostrukih zahteva za doziranje od strane istog pacijenta na različitim lokacijama u okviru datog vremenskog perioda.

Patent sadrži još 3 patentnih zahtjeva

(11) **04602** (13) **B**

(51) **C08J 3/12**^(2006.01) **C08J 3/00**^(2006.01)
B29B 17/02^(2006.01) **C08L 95/00**^(2006.01)

(21) P-2023-137

(22) 04.05.2020

(30) 20190006600 07.05.2019 IT

(96) 20724439.3/04.05.2020

(86) EP PCT/EP2020/062260/04.05.2020

(87) WO 2020/225184/12.11.2020/2020/46

(97) EP 3966273/16.03.2022/2022/11
EP 3966273/05.07.2023/2023/27

(54) me **POSTUPAK ZA
PROIZVODNJU ADITIVA ZA
BITUMENSKE KONGLOMERATE
SA VISOKIM MEHANIČKIM
PERFORMANSAMA**
en **PROCESS FOR THE
PRODUCTION OF AN ADDITIVE
FOR BITUMINOUS
CONGLOMERATES WITH HIGH
MECHANICAL PERFORMANCES**

(73) ITERCHIMICA S.P.A.

Via G. Marconi, 21, 24040 Suisio (BG)
/ IT

(72) GIANNATTASIO, Federica

, 24040 Suisio (BG)/ IT

CISANI, Sergio

Via de Gasperi, 8, 24123 Bergamo/ IT

BERTULETTI, Elisa

, 24040 Suisio (BG)/ IT

(57)

1. Postupak za proizvodnju aditiva namenjenog za mešanje u bitumenski konglomerat, bitumen i bitumenske proizvode za kolovozne konstrukcije, koji obuhvata sledeće korake:

a) obezbeđivanje mešanog otpadnog materijala koji sadrži mešavinu plastičnih materijala, pri čemu pomenuta mešavina plastičnih materijala sadrži najmanje jedan plastični materijal na bazi

poliolefinskog termoplastičnog polimera;

b) mlevenje pomenutog mešanog otpadnog materijala do dostizanja veličine čestica između 40 mm i 80 mm, poželjno veličine čestica jednake oko 60 mm;

c) pranje ovako samlevenog mešanog otpadnog materijala i odvajanje od navedenog mešanog otpadnog materijala, na kontrolisan način, dela plastičnog materijala koji ima karakterističnu prosečnu gustinu, pri čemu pomenuti deo plastičnog materijala sadrži navedeni najmanje jedan plastični materijal na bazi poliolefinskog termoplastičnog polimera;

d) mlevenje navedenog dela plastičnog materijala koji ima karakterističnu prosečnu gustinu do postizanja veličine čestica između 10 mm i 20 mm, poželjno veličine čestica između 12 i 15 mm; i,

e) mešanje na sobnoj temperaturi navedenog dela plastičnog materijala koji ima karakterističnu prosečnu gustinu tako mlevenog sa materijalom na bazi polivinil butirala i dalje mlevenje tako dobijene smeše, da bi se proizvela kompozicija granulisanog aditiva spremna za upotrebu, veličine čestica između 4 mm i 6 mm i sa indeksom tečenja rastopa koji je veći ili jednak 1 g/10 min, poželjno između 1,5 g/10 min i 2,5 g/10 min, određeno prema proceduri ISO 1133 na temperaturi od 190°C sa opterećenjem od 2,16 kg;

pri čemu se navedeni korak c) pranja i separacije izvodi pomoću tehnike razdvajanja po gustini, u kojoj se bira unapred određena granična vrednost gustine i od navedenog mešanog otpadnog materijala se odvaja navedeni deo plastičnog materijala koji ima karakterističnu prosečnu gustinu

koja je niža ili jednaka do navedene unapred određene granične vrednosti, pri čemu je navedena karakteristična prosečna gustina niža ili jednaka $1,0 \text{ kg/m}^3$, određeno prema DIN 55990 proceduri.

Patent sadrži još 13 patentnih zahtjeva

(11) **04603** (13) **B**

(51) **A61K 31/5377**^(2006.01) **A61P 35/00**^(2006.01)
A61K 39/395^(2006.01)

Patent sadrži još 14 patentnih zahtjeva

(21) P-2023-138

(22) 28.03.2019

(30) 20180004082 29.03.2018 IT

(96) 19721103.0/28.03.2019

(86) IB PCT/IB2019/052541/28.03.2019

(87) WO 2019/186451/03.10.2019/2019/40

(97) EP 3773595/17.02.2021/2021/07

EP 3773595/12.07.2023/2023/28

(54) me **FARMACEUTSKE
KOMPOZICIJE PROTIV
KANCERA ZA KOMBINOVANU
TERAPIJU**
en **ANTICANCER
PHARMACEUTICAL
COMPOSITIONS FOR
COMBINED THERAPY**

(73) Berlin-Chemie AG
Glienicke Weg 125, 12489 Berlin / DE

(72) MERLINO, Giuseppe
, 00071 Pomezia RM / IT
BIGIONI, Mario
, 00071 Pomezia RM / IT
BINASCHI, Monica
, 00071 Pomezia RM / IT
PELLACANI, Andrea
, 50131 Firenze / IT

(57)

1. Farmaceutska kompozicija koja kao aktivno jedinjenje sadrži jedinjenje inhibitor PI3K-Klase I: 5-(7-metansulfonil-2-morfolin-4-il-6,7-dihidro-5H-pirololo[2,3-d]pirimidin-4-il)-pirimidin-2-amin ili njegovu farmaceutski prihvatljivu so, za upotrebu u lečenju protiv kancera u kombinaciji sa drugim jedinjenjem protiv kancera, i pri čemu je navedeno drugo jedinjenje protiv kancera izabrano iz grupe koja sadrži cetuksimab, bevacizumab, fulvestrant ili gefitinib.

(11) **04605** (13) **B**

(51) **A47G 1/16**^(2006.01) **A47G 1/20**^(2006.01)

(21) P-2023-139

(22) 08.03.2021

(96) 21161316.1/08.03.2021

(97) EP 4056078/14.09.2022/2022/37

EP 4056078/12.07.2023/2023/28

(54) me **VISINSKI PODESIV
ELEMENT ZA KAČENJE I
KOMPLET ZA PRIČVRŠĆIVANJE
ELEMENTA ZA KAČENJE
en HEIGHT-ADJUSTABLE
HANGER AND HANGER
ATTACHMENT KIT**

(73) BECKER, Stefan Harold
Moorwerder Osterdeich 20, Hamburg ,
21109/ DE
BROCKSTEDT, Gero Han
Hauptstraße 12, Marienheide, 51709/
DE

(72) BECKER, Stefan Harold
Moorwerder Osterdeich 20,, Hamburg,
21109/ DE
BROCKSTEDT, Gero Han
Hauptstraße 12,, Marienheide, 51709/
DE

(57)

1. Visinski podesiv element (10) za kačenje sa pljosnatim nosećim telom (20) poligonalnog osnovnog oblika i prednjom pločom (12) čvrsto spojenom ili integralnom sa nosećim telom (20) koja štrči izvan nosećeg tela (20) najmanje na rubovima dodirnih ivica poligonalnog obima, pri čemu prednja ploča (12) i noseće telo (20) imaju kontinuiran centralni otvor (22), rotaciono simetričan oko centralne ose, pri čemu je poligonalni osnovni oblik nosećeg tela (20) formiran nepravilno oko centralnog otvora (22) sa 3 do 12, naročito sa 4 do 8, bočnih površina, **naznačen time** što su dodirne ivice bočnih površina spljoštene i izvedene kao potporne površine (28), koje, u cilju

postavljanja različitih nivoa, imaju svaka različito rastojanje od centralne ose centralnog otvora (22) i svaka je raspoređena i postavljena u jednoj liniji, simetrično i normalno na direktnu liniju koja spaja centralnu osu centralnog otvora (22) i odgovarajuću potpornu površinu (28).

Patent sadrži još 12 patentnih zahtjeva

(11) **04622** (13) **B**

(51) **C07D 401/14**^(2006.01) **C07D 491/08**^(2006.01)

C07D 401/04^(2006.01) **C07D 417/14**^(2006.01)

C07D 491/10^(2006.01) **A61P 35/00**^(2006.01)

A61K 31/454^(2006.01)

(21) P-2023-140

(22) 22.04.2019

(30) 201862661525P 23.04.2018 US

(96) 19726225.6/22.04.2019

(86) US PCT/US2019/028471/22.04.2019

(87) WO 2019/209692/31.10.2019/2019/44

(97) EP 3784663/03.03.2021/2021/09

EP 3784663/12.07.2023/2023/28

(54) me **SUPSTITUISANA**

JEDINJENJA 4-

AMINOIZOINDOLIN-1,3-DIONA I

NJIHOVA UPOTREBA U

LEČENJU LIMFOMA

en **SUBSTITUTED 4-**

AMINOISOINDOLINE-1,3-DIONE

COMPOUNDS AND THEIR USE

FOR TREATING LYMPHOMA

(73) Celgene Corporation

86 Morris Avenue, Summit NJ 07901/
US

(72) ALEXANDER, Matthew, D.

10300 Campus Point Drive, Suite 100,,
San Diego, CA 92121/ US

CARRANCIO, Soraya

10300 Campus Point Drive, Suite 100,,
San Diego, CA 92121/ US

CORREA, Matthew, D.

10300 Campus Point Drive, Suite 100,,
San Diego, CA 92121/ US

GRANT, Virginia Heather, Sharron

10300 Campus Point Drive, Suite 100,,
San Diego, CA 92121/ US

HANSEN, Joshua

10300 Campus Point Drive, Suite 100,,
San Diego, CA 92121/ US

HARRIS, Roy, L.

10300 Campus Point Drive, Suite 100,,
San Diego, CA 92121/ US

HUANG, Dehua

10300 Campus Point Drive, Suite 100,,
San Diego, CA 92121/ US

KERCHER, Timothy, S.

10300 Campus Point Drive, Suite 100,,
San Diego, CA 92121/ US

LOPEZ-GIRONA, Antonia

10300 Campus Point Drive, Suite 100,,
San Diego, CA 92121/ US

NAGY, Mark, A.

10300 Campus Point Drive, Suite 100,,
San Diego, CA 92121/ US

PLANTEVIN-KRENITSKY, Veronique

10300 Campus Point Drive, Suite 100,,
San Diego, CA 92121/ US

(57)

1. Jedinjenje formule (I):

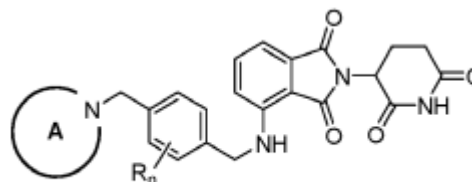

(I),

ili njegova farmaceutski prihvatljiva so, tautomer, izotopolog ili stereoizomer, pri čemu:

prsten A je opciono supstituisani nearomatični heterociklil;

svaki R je nezavisno supstituisani ili nesupstituisani C₁₋₃ alkil, ili halogen;

i

n je 0, 1, 2, 3 ili 4.

Patent sadrži još 15 patentnih zahtjeva

(11) **04612** (13) **B**
(51) **A61P 29/00**^(2006.01) **A61K 31/69**^(2006.01)
A61P 35/00^(2006.01) **C07F 5/02**^(2006.01)
(21) P-2023-141
(22) 07.02.2020
(30) 201962802765 P 08.02.2019 US
(96) 20709706.4/07.02.2020
(86) IB PCT/IB2020/050982/07.02.2020
(87) WO 2020/161675/13.08.2020/2020/33
(97) EP 3921033/15.12.2021/2021/15
EP 3921033/26.07.2023/2023/30
(54) me **INHIBITORI ARGINAZE I**
POSTUPCI ZA NJIHOVO
KORIŠĆENJE
en **ARGINASE INHIBITORS AND**
METHODS OF USE THEREOF
(73) AstraZeneca AB
, 151 85 Södertälje/ SE
(72) MLYNARSKI, Scott Nathan
Waltham, Massachusetts 02451/ US
GREBE, Tyler
Waltham, Massachusetts 02451/ US
KAWATKAR, Sameer
Waltham, Massachusetts 02451 / US
FINLAY, Maurice Raymond
Verschoyle
Cambridge Biomedical Campus ,
Cambridge CB2 0AA / GB
SIMPSON, Iain
Cambridge Biomedical Campus ,
Cambridge CB2 0AA/ GB

R^1 je -H ili $-C(O)CH(R^{1a})NHR^{1b}$; i
 R^{1a} je izabran od -H, $-(C_1-C_6)$ alkila i
 CH_2OR^{1c} ;
 R^{1b} je -H; ili, alternativno, R^{1a} i R^{1b} ,
zajedno sa atomom za koji su vezani,
grade 5-člani heterociklični prsten; i
 R^{1c} je H ili $-CH_3$.

Patent sadrži još 13 patentnih zahtjeva

(57)

1. Jedinjenje formule (Ib) ili njegova
farmaceutski prihvatljiva so:

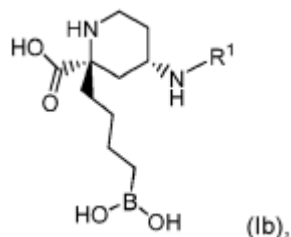

pri čemu

(11) **04606** (13) **B**

(51) **C07D 515/22**^(2006.01) **A61P 35/00**^(2006.01)

A61K 31/4995^(2006.01)

(21) P-2023-142

(22) 27.04.2018

(30) 17382228 27.04.2017 EP

17382497 26.07.2017 EP

(96) 22187664.2/27.04.2018

(97) EP 4101855/14.12.2022/2022/50

EP 4101855/02.08.2023/2023/31

(54) me **ANTITUMORSKA**

JEDINJENJA

en **ANTITUMORAL COMPOUNDS**

(73) Pharma Mar, S.A.

Polígono Industrial La Mina Avda. de los Reyes, 1 Colmenar Viejo, 28770 Madrid/ ES

(72) MARCHANTE, Maria del Carmen

Cuevas

, E-28770 Madrid/ ES

SOLLOSO, Andrés Francesch

, E-28770 Madrid/ ES

BARRASA, , Valentin Martinez

, E-28770 Madrid/ ES

pri čemu:

X je -O-;

R₁ je -OH ili -CN;

R₂ je -C(=O)R^a grupa;

R₃ je vodonik ili -OR^b grupa;

R₄ je odabrano od vodonika, -CH₂OH i -CH₂O-(C=O)R^c;

R^a je odabrano od vodonika, supstituisanog ili nesupstituisanog C₁-C₁₂ alkila, supstituisanog ili nesupstituisanog C₂-C₁₂ alkenila, i supstituisanog ili nesupstituisanog C₂-C₁₂ alkinila;

R^b je odabrano od supstituisanog ili nesupstituisanog C₁-C₁₂ alkila, supstituisanog ili nesupstituisanog C₂-C₁₂ alkenila, i supstituisanog ili nesupstituisanog C₂-C₁₂ alkinila; i

R^c je odabrano od supstituisanog ili nesupstituisanog C₁-C₁₂ alkila, supstituisanog ili nesupstituisanog C₂-C₁₂ alkenila, i supstituisanog ili nesupstituisanog C₂-C₁₂ alkinila.

(57)

Patent sadrži još 23 patentnih zahtjeva

1. Jedinjenje sa formulom **ID**, ili njegova farmaceutski prihvatljiva so ili estar:

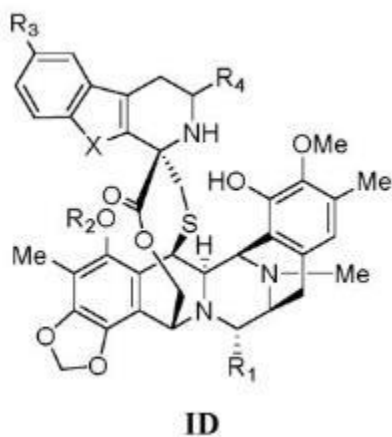

(11) **04614** (13) **B**

(51) **C07D 401/12**^(2006.01) **C07D 407/12**^(2006.01)
C07D 413/12^(2006.01) **C07D 417/12**^(2006.01)
C07H 15/26^(2006.01) **A61K 31/351**^(2006.01)
A61K 31/422^(2006.01) **A61K 31/427**^(2006.01)
A61K 31/4412^(2006.01) **A61K 31/7068**^(2006.01)
A61P 35/00^(2006.01)

(21) P-2023-143

(22) 17.12.2019

(30) 18382934 17.12.2018 EP

(96) 19832321.4/17.12.2019

(86) EP PCT/EP2019/085544/17.12.2019

(87) PCT/EP2019/085544/25.06.2020/2020/26

(97) EP 3898613/27.10.2021/2021/43

EP 3898613/09.08.2023/2023/32

(54) me **ANTI-KANCEROGENA**

JEDINJENJA

en **ANTICANCER COMPOUNDS**

(73) Pharma Mar, S.A.

Polígono Industrial La Mina Avda. de los Reyes, 1 Colmenar Viejo, 28770 Madrid/ ES

(72) MARTÍN LÓPEZ, María Jesús

Avda. de los Reyes, 1 Pol. Ind. La Mina Colmenar Viejo, 28770 Madrid/ ES

RODRÍGUEZ, Raquel

Avda. de los Reyes, 1 Pol. Ind. La Mina Colmenar Viejo, 28770 Madrid/ ES

CRUZ LÓPEZ, Patricia Gema

Avda. de los Reyes, 1 Pol. Ind. La Mina Colmenar Viejo, 28770 Madrid/ ES

FRANCESCH SOLLOSO, Andrés M.

Avda. de los Reyes, 1 Pol. Ind. La Mina Colmenar Viejo, 28770 Madrid/ ES

CUEVAS MARCHANTE, María del Carmen

Avda. de los Reyes, 1 Pol. Ind. La Mina Colmenar Viejo, 28770 Madrid/ ES

(57)

1. Jedinjenje sa formulom I ili farmaceutski prihvatljiva so ili estar istog

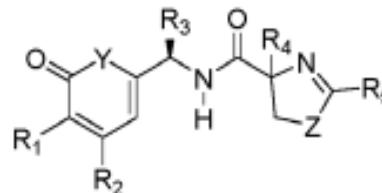

I

pri čemu:

R₁ je odabran od vodonika, halogena, supstituisanog ili nesupstituisanog C₁-C₁₂ alkila, supstituisanog ili nesupstituisanog C₂-C₁₂ alkenila, i supstituisanog ili nesupstituisanog C₂-C₁₂ alkinila, pri čemu opcioni supstituenti su jedan ili više supstituenata R_x;

R₂ je odabran od vodonika, halogena, supstituisanog ili nesupstituisanog C₁-C₂₄ alkila, supstituisanog ili nesupstituisanog C₂-C₂₄ alkenila, supstituisanog ili nesupstituisanog C₂-C₂₄ alkinila, -OR_a, -OSO₂R_b, -NR_cR_d, -NR_c(C=O)R_f, i -NR_cSO₂R_b, pri čemu opcioni supstituenti su jedan ili više supstituenata R_x;

R₃ je odabran od halogenom supstituisanog ili nesupstituisanog C₁-C₁₂ alkila, halogenom supstituisanog ili nesupstituisanog C₂-C₁₂ alkenila, halogenom supstituisanog ili nesupstituisanog C₂-C₁₂ alkinila i supstituisanog ili nesupstituisanog C₃-C₆ cikloalkil-C₁-C₁₂ alkila, pri čemu opcioni supstituenti su jedan ili više supstituenata R_x i halogen supstituenti su jedan ili više supstituenata nezavisno odabranih od F, Cl, Br i I;

R₄ je odabran od vodonika, supstituisanog ili nesupstituisanog

C₁-C₁₂ alkila, supstituisanog ili nesupstituisanog C₂-C₁₂ alkenila i supstituisanog ili nesupstituisanog C₂-C₁₂ alkinila, pri čemu opcioni supstituenti su jedan ili više supstituenata R_x;

R₅ je odabran od -C(OR_e)₂R_g, -C(SR_e)₂R_g, -CH(OR_a)R_g, -CH(O-(C=O)R_f)R_g, -CH(NR_cR_d)R_g, -CH(NR_c-(C=O)R_f)R_g, -CH(NR_c-OR_h)R_g, -(C=O)R_g, -(C=NR_c)R_g, -(C=N-OR_h)R_g, -(C=N-O-(C=O)R_f)R_g, -(C=N-O-(C=O)OR_a)R_g, -(C=N-O-[(P=O)(OR_a)₂])R_g, -(C=N-NR_cR_d)R_g, -(C=O)OR_a, -(C=O)NR_c-OR_h, -(C=O)NR_cR_d, -(C=CH₂)R_g, i -(C=CH₂)OR_a; ili R₅ je

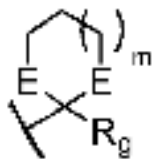

grupa gde m je 0, 1 ili 2 i svaka E grupa je nezavisno odabrana od O i S; Y je -O-;

Z je -S-;

svaka grupa R_a je nezavisno odabrana od vodonika, zaštitne grupe za OH, supstituisanog ili nesupstituisanog C₁-C₂₄ alkila, supstituisanog ili nesupstituisanog C₂-C₂₄ alkenila, supstituisanog ili nesupstituisanog C₂-C₂₄ alkinila, supstituisanog ili nesupstituisanog C₃-C₆cikloalkil-C₁-C₁₂alkila, supstituisanog ili nesupstituisanog arila, supstituisane ili nesupstituisane heterociklične grupe, -(CH₂CH₂O)_pCH₂CH₃, i -(CH₂CH₂O)_pCH₃ pri čemu p je od 1 do 25 i opcioni supstituenti su jedan ili više supstituenata R_x;

svaka grupa R_b je nezavisno odabrana od supstituisanog ili nesupstituisanog C₁-C₁₂ alkila, supstituisanog ili nesupstituisanog C₂-C₁₂ alkenila, supstituisanog ili nesupstituisanog C₂-C₁₂ alkinila, supstituisanog ili nesupstituisanog arila, i supstituisane ili nesupstituisane heterociklične grupe, pri čemu opcioni supstituenti su jedan ili više supstituenata R_x;

svaka grupa R_c i R_d je nezavisno odabrana od vodonika, zaštitne grupe za amino, supstituisanog ili nesupstituisanog C₁-C₁₂ alkila, supstituisanog ili nesupstituisanog C₂-C₁₂ alkenila, i supstituisanog ili nesupstituisanog C₂-C₁₂ alkinila, pri čemu opcioni supstituenti su jedan ili više supstituenata R_x; ili R_c i R_d zajedno sa atomom azota za koji su vezani formiraju heterocikličnu grupu;

svaka grupa R_e je supstituisana ili nesupstituisana C₁-C₁₂ alkil grupa, pri čemu opcioni supstituenti su jedan ili više supstituenata R_x;

svaka grupa R_f je nezavisno odabrana od vodonika, supstituisanog ili nesupstituisanog C₁-C₁₂ alkila, supstituisanog ili nesupstituisanog C₂-C₁₂ alkenila, supstituisanog ili nesupstituisanog C₂-C₁₂ alkinila, -CH₂O(CH₂CH₂O)_pCH₂CH₃, -CH₂O(CH₂CH₂O)_pCH₃ pri čemu p je od 1 do 25 i opcioni supstituenti su jedan ili više supstituenata R_x, i grupe sa formulom:

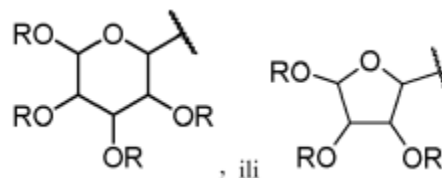

gde svaka R grupa je, pri svakom pojavljivanju, nezavisno odabrana od vodonika, supstituisane ili nesupstituisane C₁-C₆ alkil grupe, supstituisanog ili nesupstituisanog -(C=O)-(C₁-C₆)alkila, i supstituisanog ili nesupstituisanog -(C=O)NH(C₁-C₆)alkila, pri čemu opcioni supstituenti su jedan ili više supstituenata R_x; ili dve susedne OR grupe formiraju izopropiliden ketal ili acetal grupu odabranu od metilen-, metoksimetilen-, etoksimetilen-, etiliden-, benziliden-, i *p*-metoksibenziliden- acetala; svaka grupa R_g je nezavisno odabrana od vodonika, supstituisanog ili nesupstituisanog C₁-C₁₂ alkila, supstituisanog ili nesupstituisanog C₂-C₁₂ alkenila i supstituisanog ili nesupstituisanog C₂-C₁₂ alkinila, pri čemu opcioni supstituenti su jedan ili više supstituenata R_x;

svaka grupa R_h je nezavisno odabrana od vodonika, zaštitne grupe za OH, supstituisanog ili nesupstituisanog C₁-C₁₂ alkila, supstituisanog ili nesupstituisanog C₂-C₁₂ alkenila, supstituisanog ili nesupstituisanog C₂-C₁₂ alkinila, supstituisanog ili nesupstituisanog C₃-C₆cikloalkil-C₁-C₁₂alkila, supstituisanog ili nesupstituisanog heterociklo-C₁-C₁₂alkila, supstituisanog ili nesupstituisanog arila, supstituisane ili nesupstituisane heterociklične grupe, -(CH₂CH₂O)_pCH₂CH₃, -(CH₂CH₂O)_pCH₃ pri čemu p je od 1 do 25, i supstituisanog ili nesupstituisanog monosaharidnog ostatka, pri čemu opcioni supstituenti su jedan ili više supstituenata R_x;

supstituenti R_x odabrani su iz grupe koja se sastoji od C₁-C₁₂ alkil grupa koje mogu biti opciono supstituisane

sa najmanje jednom grupom R_y, C₂-C₁₂ alkenil grupa koje mogu biti opciono supstituisane sa najmanje jednom grupom R_y, C₂-C₁₂ alkinil grupa koje mogu biti opciono supstituisane sa najmanje jednom grupom R_y, halogen atoma, okso grupa, tio grupa, cijano grupa, nitro grupa, OR_y, OCOR_y, OCOOR_y, COR_y, COOR_y, OCONR_yR_z, CONR_yR_z, SR_y, S(=O)R_y, SO₂R_y, OSO₂OR_y, SSR_y, P(=O)(R_y)OR_z, OP(=O)(OR_y)₂, NR_yR_z, NR_yC(=O)R_z, NR_yC(=O)OR_z, NR_yC(=O)NR_yR_z, NR_yC(=NR_y)NR_yR_z, aril grupa koje imaju od 6 do 18 atoma ugljenika u jednom ili više prstenova koji mogu biti opciono supstituisani sa jednim ili više supstituenata koji mogu biti isti ili različiti odabrani iz grupe koja se sastoji od R_y, OR_y, OCOR_y, OCOOR_y, NR_yR_z, NR_yCOR_z, i NR_yC(=NR_y)NR_yR_z, aralkil grupa koje sadrže alkil grupe koje imaju od 1 do 12 atoma ugljenika supstituisanih sa opciono supstituisanom aril grupom kao što je definisano iznad, aralkiloksi grupa koje sadrže alkoksi grupu koja ima od 1 do 12 atoma ugljenika supstituisanih sa opciono supstituisanom aril grupom kao što je definisano iznad, i 5- do 14- očlane zasićene ili nezasićene heterociklične grupe koja ima jedan ili više prstenova i sadrži barem jedan atom kiseonika, azota ili sumpora u navedenom prstenu(prstenovima), pri čemu je navedena heterociklična grupa opciono supstituisana sa jednim ili više supstituenata R_y, i tamo gde postoji više od jednog opcionog supstituenta na bilo kojoj datoj grupi opcioni supstituenti R_y mogu biti isti ili različiti; i

svako R_y i R_z je nezavisno odabrano iz grupe koja se sastoji od vodonika, C_1 - C_{12} alkil grupa, C_1 - C_{12} alkil grupa koje su supstituisane sa najmanje jednim atomom halogena, aralkil grupa koje sadrže C_1 - C_{12} alkil grupu koja je supstituisana sa aril grupom koja ima od 6 do 18 atoma ugljenika u jednom ili više prstenova i heterocikloalkil grupe koja sadrži C_1 - C_{12} alkil grupu koja je supstituisana sa 5- do 14- očlanom zasićenom ili nezasićenom heterocikličnom grupom koja ima jedan ili više prstenova i sadrži barem jedan atom kiseonika, azota ili sumpora u navedenom prstenu(prstenovima); i pri čemu je svaka alkil, alkenil i alkinil grupa ciklična ili ne-ciklična.

Patent sadrži još 25 patentnih zahtjeva

(11) **04595** (13) **B**
(51) **C07K 14/79**^(2006.01) **C07K 14/705**^(2006.01)
A61K 38/00^(2006.01) **A61K 38/40**^(2006.01)
A61K 39/00^(2006.01) **A61K 47/68**^(2017.01)
A61P 25/28^(2006.01) **C07K 16/00**^(2006.01)
C07K 16/28^(2006.01) **C07K 16/40**^(2006.01)

(21) P-2023-144
(22) 10.08.2018
(30) 201762543658 P 10.08.2017 US
201762583314 P 08.11.2017 US
PCT/US2018/018371 15.02.2018 WO
(96) 18756531.2/10.08.2018
(86) US PCT/US2018/046199/10.08.2018
(87) WO 2019/032955/14.02.2019/2019/07
(97) EP 3665192/17.06.2020/2020/25
EP 3665192/12.07.2023/2023/28

(54) me **KONSTRUISANI**
POLIPEPTIDI KOJI SE VEZUJU
ZA TRANSFERINSKI RECEPTOR
en **ENGINEERED TRANSFERRIN**
RECEPTOR BINDING
POLYPEPTIDES

(73) Denali Therapeutics Inc.
161 Oyster Point Boulevard, South San
Francisco, California 94080/ US
(72) c/o Denali Therapeutics Inc. , CHEN,
Xiaocheng
151 Oyster Point Blvd. 2nd Floor, South
San Francisco California 94080/ US
DENNIS, Mark S.
151 Oyster Point Blvd. 2nd Floor, South
San Francisco California 94080/ US
KARIOLIS, Mihalis
151 Oyster Point Blvd. 2nd Floor, South
San Francisco California 94080/ US
SILVERMAN, Adam P.
151 Oyster Point Blvd. 2nd Floor, South
San Francisco California 94080/ US
SRIVASTAVA, Ankita
151 Oyster Point Blvd. 2nd Floor, South
San Francisco California 94080/ US
WATTS, Ryan J.
151 Oyster Point Blvd. 2nd Floor, South
San Francisco California 94080/ US
WLLS, Robert C.
151 Oyster Point Blvd. 2nd Floor, South

San Francisco California 94080/ US
ZUCHERO, Joy Yu
151 Oyster Point Blvd. 2nd Floor, South
San Francisco California 94080/ US

(57)

1. Polipeptid koji se specifično vezuje za transferinski receptor, koji sadrži sekvencu koja ima najmanje 85%, 90%, ili 95% identičnosti sekvence sa sekvencom bilo koje od SEQ ID NOS:83, 84, 191, 43 i 82, naznačen time što polipeptid sadrži Glu na poziciji 153, Tyr ili Phe na poziciji 157, Thr na poziciji 159, Glu na poziciji 160, Trp na poziciji 161, Val, Ser, ili Ala na poziciji 162, Asn na poziciji 163, Thr ili Ser na poziciji 186, Glu na poziciji 188, Glu na poziciji 189 i Phe na poziciji 194, numerisano u odnosu na SEQ ID NO: 1.

Patent sadrži još 20 patentnih zahtjeva

(11) **04607** (13) **B**

(51) **A61K 31/47**^(2006.01) **A61K 9/00**^(2006.01)
A61K 9/20^(2006.01) **A61K 47/10**^(2017.01)
A61K 47/12^(2006.01) **A61K 47/14**^(2017.01)
A61K 47/26^(2006.01) **A61K 47/38**^(2006.01)
A61P 19/02^(2006.01)

(21) P-2023-145

(22) 25.11.2019

(30) 18382851 26.11.2018 EP

(96) 19805716.8/25.11.2019

(86) EP PCT/EP2019/082425/25.11.2019

(87) WO 2020/109230/04.06.2020/2020/23

(97) EP 3886857/06.10.2021/2021/40
EP 3886857/26.07.2023/2023/30

(54) me **MONTELUKAST ZA
LIJEČENJE EROZIVNOG
OSTEOARTRITISA ŠAKE
en MONTELUKAST FOR THE
TREATMENT OF EROSIVE HAND
OSTEOARTHRITIS**

(73) Farmalider, S.A.

La Granja 1, 28108 Alcobendas
(Madrid)/ ES

(72) MONFORT FAURE, , Jordi

Paseo de la Fuente, Edificio 1, Portal 2,
Piso 1° Soto de la Moraleja, 28109
Alcobendas, Madrid/ ES

VERGES MILANO, Josep

Paseo de la Fuente, Edificio 1, Portal 2,
Piso 1° Soto de la Moraleja, 28109
Alcobendas, Madrid/ ES

GARCÍA ALONSO, Fernando

Paseo de la Fuente, Edificio 1, Portal 2,
Piso 1° Soto de la Moraleja, 28109
Alcobendas, Madrid/ ES

RAMENTOL MASSANA, Jordi

Paseo de la Fuente, Edificio 1, Portal 2,
Piso 1° Soto de la Moraleja, 28109
Alcobendas, Madrid/ ES

SÁNCHEZ GARCÍA, José Ángel

Paseo de la Fuente, Edificio 1, Portal 2,
Piso 1° Soto de la Moraleja, 28109
Alcobendas, Madrid/ ES

SANZ MENÉNDEZ, Nuria

Paseo de la Fuente, Edificio 1, Portal 2,
Piso 1° Soto de la Moraleja, 28109

Alcobendas, Madrid/ ES

VICARIO DE LA TORRE, Marta
Paseo de la Fuente, Edificio 1, Portal 2,
Piso 1° Soto de la Moraleja, 28109
Alcobendas, Madrid/ ES

(57)

1. Montelukast ili njegova farmaceutski prihvatljiva so za upotrebu u lečenju erozivnog osteoartritisa šake kod ljudskih subjekata.

Patent sadrži još 14 patentnih zahtjeva

(11) **04588** (13) **B**
(51) **A47L 15/44**^(2006.01) **D06F 39/02**^(2006.01)
(21) P-2023-146
(22) 30.01.2018
(96) 18154080.8/30.01.2018
(97) EP 3517016/31.07.2019/2019/31
EP 3517016/12.07.2023/2023/28
(54) me **DOZATOR ZA ISPUŠTANJE
HEMIJSKOG AGENSA IZ
POSUDE SPOJENE SA
DOZATOROM**
en **DISPENSER FOR
DELIVERING A CHEMICAL
AGENT FROM A CONTAINER
LINKED TO THE DISPENSER**
(73) HAGLEITNER, Hans Georg
Lindenallee 11, Zell am See, 5700/ AT
(72) HAGLEITNER, Hans Georg
Lindenallee 11, 5700 Zell am See/ AT

(57)

1. Dozator (1) za spajanje sa posudom (100) koja sadrži najmanje jedan hemijski agens (101) i za doziranje hemijskog agensa (101) ako je dozator (1) spojen sa posudom (100), pri čemu dozator (1) sadrži držač kontejnera (3), koji ima prostor za prijem (5), u koji se kontejner (100) može unijeti barem djelimično u položaj spojnice, pri čemu dozator (1) ima senzor (7) raspoređen na ili u blizini prostora za prijem (5) i konfigurisan za detekciju informacija o kontejneru ili informacijama o sadržaju kontejnera bez kontakta,
naznačen time da
dozator (1) ima senzor zauzetosti (8), koji je konfigurisan tako da mehanički osjeti posudu (100) umetnutu u prostor za prijem (5) i da detektuje da li je posuda u položaju spojnice, i da je senzor (7) za beskontaktnu detekciju informacija o kontejneru ili informacija o sadržaju kontejnera konfigurisan tako da detektuje informacije o kontejneru ili

informacije o sadržaju kontejnera i ispita njihovu ispravnost,
pri čemu je dozator (1) konfigurisan da se pusti u radno stanje, pri čemu se hemijski agens (101) može dozirati iz kontejnera (100) ako je senzor zauzetosti (8) detektovao kontejner (100) koji je umetnut u prostor za prijem (5) u položaju spojnice i ako je senzor (7) za beskontaktnu detekciju informacija o kontejneru ili informacija o sadržaju kontejnera utvrdio ispravnost ispitanih informacija o kontejneru ili informacija o sadržaju kontejnera.

Patent sadrži još 15 patentnih zahtjeva

- (11) **04589** (13) **B**
- (51) **A61K 31/635**^(2006.01) **A61K 31/5377**^(2006.01)
A61K 45/06^(2006.01) **A61P 35/00**^(2006.01)
A61P 35/02^(2006.01)
- (21) P-2023-147
(22) 11.05.2020
(30) 201962847477 P 14.05.2019 US
19178908 07.06.2019 EP
202062971297 P 07.02.2020 US
(96) 20723447.7/11.05.2020
(86) EP PCT/EP2020/063089/11.05.2020
(87) WO 2020/229429/19.11.2020/2020/47
(97) EP 3969000/23.03.2022/2022/12
EP 3969000/30.08.2023/2023/35
(54) me **INHIBITORI BCL-2 ZA UPOTREBU U LEČENJU KANCERA POSREDOVANOG BCL-2 KOJI NOSI MUTACIJU GLY101VAL**
en **BCL-2 INHIBITORS FOR USE IN THE TREATMENT OF A BCL-2 MEDIATED CANCER CARRYING THE GLY101VAL MUTATION**
- (73) Les Laboratoires Servier
35, rue de Verdun, 92284 Suresnes/ FR
NOVARTIS AG
Lichtstrasse 35, Basel, 4056/ CH
- (72) MURRAY, James
21 Parsonage Way LINTON,
Cambridgeshire CB21 4YL/ GB
COLLAND, Frédéric
16 rue du Manoir, 95380 Puisseux-en-France/ FR
CLAPERON , Audrey
31 avenue Dubonnet, 92400 Courbevoie/ FR
- (57)

1. Inhibitor Bcl-2 za upotrebu u lečenju kancera posredovanog Bcl-2 koji nosi bar 1, 2, 3, 4, 5 ili sve sledeće mutacije: (i) Gly101 Val; (ii) Asp103Tyr; (iii) Asp103Val; (iv) Asp103Glu; (v) Arg129Leu i (vi) Ala113Gly; gde je inhibitor Bcl-2 izabran

iz grupe koja sadrži *N*-(4-hidroksifenil)-3-{6-[[*(3S)*-3-(4- morfolinilmetil)-3,4-dihidro-2(*1H*)-izohinolinil]karbonil]-1,3-benzodioksol-5-il}-*N*-fenil-5,6,7,8-tetrahidro-1-indolizin karboksamid (Jedinjenje A) i 5-(5-hloro-2-[[*(3S)*-3-(morfolin-4-ilmetil)-3,4-dihidroizohiolin-2(*1H*)-il]karbonil}fenil)-*N*-(5-cijano-1,2-dimetil-1*H*-pirol-3-il)-*N*-(4-hidroksifenil)-1,2- dimetil-1*H*-pirol-3-karboksamid (Jedinjenje B), ili njihovu farmaceutski prihvatljivu so.

Patent sadrži još 21 patentnih zahtjeva

- (11) **04615** (13) **B**
(51) **A61K 39/395**^(2006.01) **A61K 31/00**^(2006.01)
C07K 16/28^(2006.01) **A61P 35/00**^(2006.01)
(21) P-2023-148
(22) 30.05.2018
(30) 17173712 31.05.2017 EP
(96) 18728153.0/30.05.2018
(86) EP PCT/EP2018/064229/30.05.2018
(87) WO 2018/220040/06.12.2018/2018/49
(97) EP 3630177/08.04.2020/2020/15
EP 3630177/09.08.2023/2023/32
(54) me **PARADIGMA LEČENJA ZA
KOMBINOVANI TRETMAN
ANTI-CD19 ANTITELIMA I
VENETOKLAKSOM**
en **TREATMENT PARADIGM
FOR AN ANTI-CD19 ANTIBODY
AND VENETOCLAX
COMBINATION TREATMENT**
(73) MorphoSys AG
Simmelweisstrasse 7, 82152 Planegg/
DE
(72) KELEMEN, Peter
MorphoSys AG Semmelweisstr. 7,
82152 Planegg/ DE
SCHWARZ, Michael
MorphoSys AG Semmelweisstr. 7,
82152 Planegg/ DE
WINDERLICH, Mark
MorphoSys AG Semmelweisstr. 7,
82152 Planegg/ DE
HEEGER, Steffen
Richard-Wagner Stra e 56, 68165
Mannheim/ DE
WEINELT, Dominika
MorphoSys AG Semmelweisstr. 7,
82152 Planegg/ DE

(57)

1. Kombinacija koja sadrži anti-CD19 antitelo i BCL-2 inhibitor, za upotrebu u lečenju pacijenata koji boluju od ne-Hodgkinovog limfoma, hronične limfocitne leukemije i/ili malog limfocitnog limfoma,

pri čemu se navedeno anti-CD19 antitelo daje najmanje 7 dana pre prve primene navedenog BCL-2 inhibitora, pri čemu je navedeni BCL-2 inhibitor venetoklaks i pri čemu anti-CD19 antitelo sadrži HCDR1 region koji sadrži sekvencu SYVMH (SEK ID BR: 1), HCDR2 region koji sadrži sekvencu NPYNDG (SEK ID BR: 2), HCDR3 region koji sadrži sekvencu GTYYYGTRVFDY (SEK ID BR: 3), LCDR1 region koji sadrži sekvencu RSSKSLQNVNGNTYLY (SEK ID BR: 4), LCDR2 region koji sadrži sekvencu RMSNLNS (SEK ID BR: 5), i LCDR3 region koji sadrži sekvencu MQHLEYPIT (SEK ID BR: 6).

Patent sadrži još 22 patentnih zahtjeva

(11) **04616** (13) **B**

(51) **A61K 47/02**^(2006.01) **A61K 47/12**^(2006.01)
A61K 9/10^(2006.01) **A61K 47/38**^(2006.01)
A61K 9/48^(2006.01) **A61K 31/519**^(2006.01)
A61P 35/00^(2006.01)

(21) P-2023-149

(22) 06.04.2016

(30) 201562143659 P 06.04.2015 US

(96) 21161828.5/06.04.2016

(97) EP 3892302/13.10.2021/2021/41
EP 3892302/06.09.2023/2023/36

(54) me **KOMPOZICIJE KOJE
SADRŽE IBRUTINIB
en COMPOSITIONS
CONTAINING IBRUTINIB**

(73) Janssen Pharmaceutica N.V.

Turnhoutseweg 30, 2340 Beerse/ BE

(72) GOLE, Dilip

1000 US Route 202, Raritan, NJ New
Jersey 08869/ US

GUPTA, Manish Kumar

Higi House, Opp. Ralli WolfLBS Marg,
Mullund West, 400080 Mumbai

Maharashtra/ IN

TAMBWEKAR, Kaustubh

Turnhoutseweg 30, B-2340 Beerse/ BE

NAIR, Binuraj Krishnan

Higi House Opp. Ralli WolfLBS Marg,
Mullund West, 400080 Mumbai

Maharashtra/ IN

BERNINI, Maristella

Turnhoutseweg 30, B-2340 Beerse/ BE

INGHELBRECHT, Sabine

Turnhoutseweg 30, B-2340 Beerse/ BE

(57)

1. Farmaceutska kompozicija koja sadrži:

- (a) 30 do 80 mg/mL ibrutiniba;
- (b) 12 do 15 mg/mL mikrokristalne
celuloze i natrijuma
karboksimetilceluloze;
- (c) 0,5 do 3 mg/mL
hidroksiopropilmetilceluloze;

(d) 1,4 do 1,7 mg/mL monohidrata
limunske kiseline;

(e) 1,4 mg/mL dinatrijum hidrogen
fosfata;

(f) 0,5 do 1,5 mg/mL sukraloze;

(g) 1 do 1,5 mg/mL natrijum metil
parahidroksibenzoata;

(h) 0,5 do 0,7 mg/mL natrijum etil
parahidroksibenzoata;

(i) koncentrovanu hlorovodoničnu
kiselinu;

(j) natrijum hidroksid; i

(k) vodu.

Patent sadrži još 13 patentnih zahtjeva

(11) **04617** (13) **B**
(51) **F16B 12/26**^(2006.01)
(21) P-2023-150
(22) 10.07.2017
(30) 102016215037 11.08.2016 DE
(96) 17737569.8/10.07.2017
(86) EP PCT/EP2017/067311/10.07.2017
(87) WO 2018/028911/15.02.2018/2018/07
(97) EP 3497339/19.06.2019/2019/25
EP 3497339/30.08.2023/2023/35
(54) me **OPRUŽNI UREĐAJ I UREĐAJ
ZA SPAJANJE**
en **SPRING DEVICE AND
CONNECTING DEVICE**
(73) LAMELLO AG
Hauptstrasse 149, Bubendorf, 4416 / CH
BAUR, Franz
Hochsträss 13, Oberstaufen, 87534 / DE
HASER, Franz Josef
Buchenegg 5, 87534 Oberstaufen/ DE
(72) BAUR, Franz
Hochsträss 13, 87534 Oberstaufen/ DE
HASER, Franz Josef
Buchenegg 5, 87534 Oberstaufen/ DE
JEKER, Patrick
Holzgasse 14, 4225 Brislach/ CH
SEILER, Philipp
Underdorf 20, 4424 Arboldswil/ CH

(57)

1. Uređaj (100) za spajanje za povezivanje dva predmeta, posebno za spajanje delova nameštaja ili uređaja, pri čemu uređaj (100) za spajanje obuhvata najmanje jedan opružni uređaj (200), pri čemu najmanje jedan opružni uređaj (200) obuhvata sledeće:

- opružni element (140) koji se elastičnom deformacijom može dovesti iz početnog stanja u stanje progiba;
- potporni element (204) na kojeg može da nalegne opružni element (140) da bi se postiglo stanje progiba opružnog elementa (140),

pri čemu najmanje jedan kraj (144) opružnog elementa (140) može da se pomeri elastičnom deformacijom opružnog elementa (140) u odnosu na potporni element (204), pri čemu opružni element (140) u svom početnom stanju ima rastojanje (A) od potpornog elementa (204) koje se povećava u pravcu kraja (144) opružnog elementa (140), koji može da se pomera u odnosu na potporni element (204),

naznačen time, što

ako se opružni element (140) samo delimično opusti, čime se može postići stanje zaustavljanja, stanje blokiranja i/ili stanje uglavljenja opružnog uređaja (200), taj opružni element (140) i dalje naleže delimično na potpornom elementu (204).

Patent sadrži još 13 patentnih zahtjeva

(11) **04608** (13) **B**

(51) **C07D 403/12**^(2006.01) **C07D 403/14**^(2006.01)
A61P 35/00^(2006.01) **A61K 31/506**^(2006.01)
A61K 31/4439^(2006.01)

(21)P-2023-151

(22)08.05.2020

(30)201962846260 P 10.05.2019 US

201962846264 P 10.05.2019 US

201962911733 P 07.10.2019 US

201962911736 P 07.10.2019 US

(96)20728365.6/08.05.2020

(86)US PCT/US2020/032090/08.05.2020

(87)WO 2020/231808/19.11.2020/2020/47

(97)EP 3966206/16.03.2022/2022/11

EP 3966206/09.08.2023/2023/32

(54)me

**HETEROARILAMINOPIRIMIDIN
AMIDNI INHIBITORI AUTOFAGIJE
I POSTUPCI NJIHOVE PRIMJENE**

en

**HETEROARYLAMINOPYRIMIDINE
AMIDE AUTOPHAGY INHIBITORS
AND METHODS OF USE THEREOF**

(73) Deciphera Pharmaceuticals, LLC

200 Smith Street, Waltham, MA 02451/
US

(72) FLYNN,, Daniel, L.

4165 Blackjack Oak Drive, Lawrence,
KS 66047/ US

AHN, Yu Mi

200 Smith Street, Waltham, MA 02451/
US

CALDWELL, Timothy

200 Smith Street, Waltham, MA 02451/
US

VOGETI, Lakshminarayana

200 Smith Street, Waltham, MA 02451/
US

(57)

1. Jedinjenje predstavljeno sa:

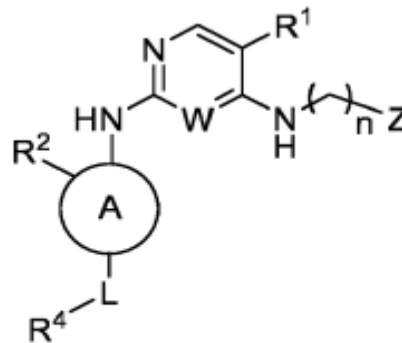

Formula I

ili njegova farmaceutski prihvatljiva so, enantiomer, stereoizomer, ili tautomer, pri čemu:

A je 5-očlani heteroaril sa najmanje jednim azotom u prstenu; W je CH ili N;

R¹ je odabrano iz grupe koja se sastoji od halogena, cijano, C₁-C₅alkila, i C₃-C₅cikloalkila, pri čemu svaki C₁-C₅alkil i C₃-C₅cikloalkil mogu biti opciono supstituisani sa jednim, dva ili tri nezavisna pojavljivanja fluora; R² je odabrano iz grupe koja se sastoji od H, halogena, cijano, C₁-C₅alkila, C₃-C₆cikloalkila, C₂-C₅alkenila, C₂-C₅alkinila, C₁-C₅alkoksi, i C₁-C₅alkoksi-C₁-C₅alkila, pri čemu svaki C₁-C₅alkil, C₃-C₆cikloalkil, C₂-C₅alkenil, C₂-C₅alkinil, i C₁-C₅alkoksi može biti opciono supstituisan sa jednim, dva, ili tri nezavisna pojavljivanja fluora ili cijano;

R⁴ je odabrano iz grupe koja se sastoji od B, D, NR⁶R⁹, NR⁶-(C(R¹⁰)₂)_p-NR⁶R⁹, C(O)-NR⁶R⁹, C(O)-B, C(O)-D, i CN;

B je odabrano od N-vezanog heterociklila koji ima najmanje jedan azot i koji opciono ima u prstenu

dodatni azot ili kiseonik i heteroaril, pri čemu B može biti opciono supstituisano na jednom ili više dostupnih ugljenika sa R^7 i može biti opciono supstituisano na dostupnom azotu sa R^9 ;

D je odabrano od C-vezanog heterociklila koji ima najmanje jedan azot i koji opciono ima u prstenu dodatni azot ili kiseonik i heteroaril, pri čemu D može biti opciono supstituisano na jednom ili više dostupnih ugljenika sa R^7 i može biti opciono supstituisano na dostupnom azotu sa R^9 ;

Svako pojavljivanje R^7 je nezavisno odabrano iz grupe koja se sastoji od H, C_1-C_6 alkila, C_3-C_6 cikloalkila, cijano, i $(C(R^{10})_2)_h-NR^6R^9$, pri čemu svaki C_1-C_6 alkil i C_3-C_6 cikloalkil može biti opciono supstituisan jednim ili više nezavisnih pojavljivanja fluora, ili dva R^7 su udružena zajedno sa atomom za koji su vezana da formiraju okso;

svako pojavljivanje R^6 i R^9 je nezavisno odabrano iz grupe koja se sastoji od H, C_1-C_6 alkila, C_3-C_6 cikloalkila, C_1-C_5 alkoksi- C_2-C_5 alkila, $C(=O)R^5$, SO_2R^5 , i C-vezanog heterociklila koji ima najmanje jedan azot i koji opciono ima u prstenu dodatni azot ili kiseonik, i heteroaril, pri čemu svaki C_1-C_6 alkil i C_3-C_6 cikloalkil može biti opciono supstituisan jednim ili više nezavisnih pojavljivanja fluora;

svako pojavljivanje R^5 je nezavisno odabrano iz grupe koja se sastoji od H, C_1-C_6 alkila, C_3-C_6 cikloalkila, i heterociklila, pri čemu svaki C_1-C_6 alkil i C_3-C_6 cikloalkil može biti opciono supstituisan jednim ili više nezavisnih pojavljivanja fluora;

svako pojavljivanje R^{10} je nezavisno odabrano iz grupe koja se sastoji od

H, C_1-C_3 alkila, i C_3-C_5 cikloalkila, pri čemu svaki C_1-C_3 alkil i C_3-C_5 cikloalkil može biti opciono supstituisan jednim ili više nezavisnih pojavljivanja fluora, ili dva R^{10} su udružena zajedno sa ugljenikom za koji su vezana da formiraju C_3-C_5 cikloalkil;

Z je odabrano iz grupe koja se sastoji od 4-10 -očlanog laktamskog prstena pri čemu je laktamski prsten vezan preko atoma azota, pri čemu atom laktamskog prstena može opciono biti kiseonik ili NR^6 kada je laktamski prsten 6-10 -očlani prsten i dostupan atom ugljenika na 4 -očlanom laktamskom prstenu ili 6-10 -očlani laktam je opciono supstituisan jednim ili više nezavisnih pojavljivanja R^{36} ; svako pojavljivanje R^{36} je nezavisno odabrano od C_1-C_6 alkila i C_3-C_6 cikloalkila, pri čemu svaki C_1-C_6 alkil i C_3-C_6 cikloalkil može biti opciono supstituisan jednim ili više nezavisnih pojavljivanja fluora, ili dva R^{36} su udružena zajedno sa ugljenikom za koji su vezana da formiraju C_3-C_6 cikloalkil;

L je $-(C(R^{10})_2)_m-$;

h je 1, 2, ili 3;

m je 0, 1, 2, ili 3;

n je 2, 3, ili 4; i

p je 2 ili 3;

pod uslovom da: kada m je 0, R^4 je C-vezano za prsten A, kada m je 1, R^4 je C-vezano za L, i kada m je 2 ili 3, R^4 je N-vezano ili C-vezano za L.

Patent sadrži još 14 patentnih zahtjeva

(11) **04590** (13) **B**

(51) **C07K 16/28**^(2006.01) **A61K 45/06**^(2006.01)
A61P 35/00^(2006.01) **A61K 39/395**^(2006.01)

(21) P-2023-154

(22) 12.12.2018

(30) PCT/IB2017/001595 21.12.2017 WO

(96) 18829861.6/21.12.2018

(86) EP PCT/EP2018/086606/21.12.2018

(87) WO 2019/122337/27.06.2019/2019/26)

(97) EP 3728313/28.10.2020/2020/44

EP 3728313/02.08.2023/2023/31

(54) me **KOMBINOVANA TERAPIJA
PROTIV KANCERA SA
ANTAGONISTOM IAP I ANTI PD-
1 MOLEKULOM**
en **COMBINATION ANTI
CANCER THERAPY WITH AN
IAP ANTAGONIST AND AN ANTI
PD-1 MOLECULE**

(73) Debiopharm International S.A.

Forum "après-demain" Chemin
Messidor 5-7, 1006 Lausanne/ CH

(72) VUAGNIAUX, Grégoire

Rue Orient-Ville 8, 1005 Lausanne/ CH
WIEDEMANN, Norbert
Avenue Fantaisie 6, 1006 Lausanne/ CH
GAVILLET, Bruno

430 route de Pitegny, 01220 Grilly/ FR
SZYLDERGEMAJN ALTMAN,,
Sergio Adrian
Chemin des Hirondelles 10, 1162 Saint
Prex/ CH

(57)

1. Inhibitor antagonista proteina
apoptoze (IAP) za upotrebu u postupku
lečenja kancera kod humanog subjekta, pri
čemu postupak sadrži:

(i) primenu antagonista IAP tokom
perioda indukcije, pri čemu je trajanje
perioda indukcije izabrano u rasponu
od 1 do 48 dana pre prve primene
anti-PD-1 molekula; zatim

(ii) primenu anti-PD-1 molekula
nakon završetka perioda indukcije;

pri čemu:

molekul anti-PD-1 je Nivolumab,
Pembrolizumab, Atezolizumab,
Durvalumab, Avelumab, PDR001,
IBI-308, Cemiplimab,
Camrelizumab, BGB-A317, BCD-
100, JS-001, JNJ-3283, MEDI0680,
AGEN-2034, TSR-042, Sym-021,
PF-06801591, MGD-013, MGA-012,
LZM-009, GLS-010, Genolimzumab,
BI 754091, AK-104, CX-072,
WBP3155, SHR-1316, PD-L1
Inhibitor milamolekul, BMS-936559,
M-7824, LY-3300054, KN-035,
FAZ-053, CK-301, ili CA-170; i
antagonist IAP primenjen u toku
perioda indukcije je Debio 1143,
GDC-917/CUDC-427, LCL161,
GDC-0152, TL-32711/Birinapant,
HGS-1029/AEG-40826, BI 891065,
ASTX-660 ili APG-1387, poželjno,
antagonist IAP je Debio 1143,
LCL161 ili Birinapant.

Patent sadrži još 14 patentnih zahtjeva

(11) **04619** (13) **B**

(51) **A61K 31/7088**^(2006.01) **A61K 45/06**^(2006.01)
A61P 31/20^(2006.01) **A61K 31/675**^(2006.01)
A61K 31/522^(2006.01) **A61K 31/125**^(2006.01)
A61K 31/683^(2006.01)

(21) P-2023-159

(22) 07.07.2015

(30) 201462022846 P 10.07.2014 US

201462091943 P 15.12.2014 US

(96) 15818148.7/07.07.2015

(86) CA PCT/CA2015/050626/07.07.2015

(87) WO 2016/004525/14.01.2016/2016/02

(97) EP 3166615/17.05.2017/2017/20

EP 3166615/09.08.2023/2023/32

(54) me **HELATNI FOSFOROTIOATNI
POLIMERI NUKLEINSKE
KISELINE ZA UPOTREBU U
KOMBINACIJI SA INHIBITOROM
HBV POLIMERAZE ZA LEČENJE
VIRUSNIH INFEKCIJA
HEPATITISA B I HEPATITISA D**
en **METHODS AND SYSTEMS
FOR SELECTION AND
TREATMENT OF PATIENTS
WITH INFLAMMATORY
DISEASES**

(73) Replicor Inc.

6100 Royalmount Avenue Suite D-101,
Montréal, Québec, H4P 2R2

(72) VAILLANT, Andrew 74

74 11th Street Roxboro, Québec H8Y
3E6/ CA

(57)

1. Kompozicija koja obuhvata prvi farmaceutski prihvatljiv agens koji obuhvata helatni kompleks najmanje jednog fosforotioatnog polimera nukleinske kiseline (NAP) i drugi farmaceutski prihvatljiv agens koji obuhvata najmanje jedan inhibitor HBV polimeraze nukleozidnog / nukleotidnog analoga za upotrebu u postupku lečenja HBV infekcije ili HBV / HDV ko-infekcije kod

nekog subjekta u odsustvu imunoterapije.

Patent sadrži još 19 patentnih zahtjeva

- (11) **04609** (13) **B**
(51) **C07K 16/28**^(2006.01) **G01N 33/68**^(2006.01)
A61K 49/00^(2006.01) **A61P 35/00**^(2006.01)
A61P 37/00^(2006.01)
- (21) P-2023-160
(22) 29.01.2016
(30) 201562110071 P 30.01.2015 US
201562258082 P 20.11.2015 US
(96) 16744204.5/29.01.2016
(86) US PCT/US2016/015720/29.01.2016
(87) WO 2016/123521/04.08.2016/2016/31
(97) EP 3250610/06.12.2017/2017/49
EP 3250610/09.08.2023/2023/32
(54) me **FCRN ANTITELA I NAČINI**
NJIHOVE UPOTREBE
en **FCRN ANTIBODIES AND**
METHODS OF USE THEREOF
- (73) Momenta Pharmaceuticals, Inc.
1125 Trenton-Harbourton Road,
Titusville, NJ 08560/ US
- (72) KEHRY, Marilyn
10440 Rock Creek Drive, San Diego,
CA 92131/ US
KING, David, J.
310 Cole Ranch Road, Encinitas, CA
92024/ US
LING, Leona, E.
45 Fells Road, Winchester, MA 01890/
US
MEADOR, James III
38 Gryzboska Circle, Framingham, MA
01702/ US
ROY, Sucharita
20 Gabriel Ln, Acton, MA 01720/ US
MANNING, Anthony
185 Hancock Street Unit 2, Cambridge,
MA 02139/ US

(57)

1. Izolovano antitelo koje se vezuje za
humani FcRn, izolovano antitelo koje sadrži
polipeptid koji ima aminokiselinsku
sekvencu SEQ ID NO: 19 i polipeptid koji

ima aminokiselinsku sekvencu SEQ ID NO:
24.

Patent sadrži još 16 patentnih zahtjeva

(11) **04623** (13) **B**
(51) **C07K 16/28**^(2006.01) **A61K 39/00**^(2006.01)
A61K 47/68^o
(21) P-2023-162
(22) 24.05.2012
(30) 201161490732 P 27.05.2011 US
201261647196 P 15.05.2012 US
(96) 18163942.8/24.05.2012
(97) EP 3415531/19.12.2018/2018/51
EP 3415531/06.09.2023/2023/36
(54) me **PROTEINI KOJI SE VEŽU NA**
BCMA (CD269/TNFRSF17)
en **BCMA (CD269/TNFRSF17) -**
BINDING PROTEINS
(73) Glaxo Group Limited
GSK Medicines Research Centre
Gunnels Wood Road, Stevenage SG1
2NY/ GB
(72) ALGATE, Paul
580 Kalmia Place NW, Issaquah, WA/
US
CLEGG, Stephanie Jane
Gunnels Wood Road,, Stevenage,
Hertfordshire SG1 2NY/ GB
CRAIGEN, Jennifer L.
Gunnels Wood Road,, Stevenage,
Hertfordshire SG1 2NY/ GB
HAMBLIN, Paul Andrew
Gunnels Wood Road,, Stevenage,
Hertfordshire SG1 2NY/ GB
LEWIS, Alan Peter
Gunnels Wood Road,, Stevenage,
Hertfordshire SG1 2NY/ GB
PARMAR, Radha Shah
Gunnels Wood Road,, Stevenage,
Hertfordshire SG1 2NY/ GB
MAYES, Patrick
1250 S Collegeville Road,, Collegeville,
PA 19426-0989/ US
WATTAM, Trevor Anthony Kenneth
Gunnels Wood Road,, Stevenage,
Hertfordshire SG1 2NY/ GB

(57)

1. Protutijelo protiv antigena zrenja B-stanica (CD269), **naznačeno time** što sadrži varijabilno područje teškog lanca sa SEQ. ID. NO:23 i varijabilno područje lakog lanca sa SEQ. ID. NO:31.

Patent sadrži još 20 patentnih zahtjeva

- (11) **04624** (13) **B**
(51) **A61K 31/444**^(2006.01) **A61P 25/06**^(2006.01)
(21) P-2023-164
(22) 03.09.2019
(30) 201862726585 P 04.09.2018 US
(96) 19773583.0/03.09.2019
(86) US PCT/US2019/049340/03.09.2019
(87) WO 2020/051137/12.03.2020/2020/11
(97) EP 3846810/14.07.2021/2021/28
EP 3846810/18.10.2023/2023/42
(54) me **HRONIČNO NOĆNO
DOZIRANJE LASMIDITANA
RADI SPRJEČAVANJA MIGRENE
en CHRONIC NIGHTLY DOSING
OF LASMIDITAN FOR
MIGRAINE PREVENTION**
(73) ELI LILLY AND COMPANY
Lilly Corporate Center, Indianapolis, IN
46285/ US
(72) CONLEY, Robert Russell
P.O. Box 6288,, Indianapolis, Indiana
46206-6288/ US
DAVAR, Gudarz
P.O. Box 6288, Indianapolis, Indiana
46206-6288/ US
JOHNSON, Kirk Willis
P.O. Box 6288,, Indianapolis, Indiana
46206-6288/ US

(57)

1. 2,4,6-Trifluor-*N*-[6-(1-metilpiperidin-4-ilkarbonil)piridin-2-il]benzamid, ili njegova farmaceutski prihvatljiva sol, namijenjen upotrebi u sprječavanju migrene, **naznačen time** što se spoj, 2,4,6-trifluor-*N*-[6-(1-metilpiperidin-4-ilkarbonil)piridin-2-il]benzamid, ili njegovu farmaceutski prihvatljivu sol, primjenjuje oralno po noći u dozi od 25-200 mg po dozi tijekom najmanje pet uzastopnih noći

Patent sadrži još 10 patentnih zahtjeva

(11) **04625** (13) **B**

(51) **C07D 413/04**^(2006.01) **C07D 413/12**^(2006.01)

C07D 417/12^(2006.01) **C07D 261/20**^(2006.01)

A61P 35/00^(2006.01) **A61K 31/423**^(2006.01)

(21) P-2023-165

(22) 20.06.2019

(30) 201810092 20.06.2018 GB

(96) 19734722.2/20.06.2019

(86) EP PCT/EP2019/066337/20.06.2019

(87) WO 2019/243491/26.12.2019/2019/52

(97) EP 3810602/28.04.2021/2021/17

EP 3810602/01.11.2023/2023/44

(54) me **SPOJEVI**

en **COMPOUNDS**

(73) CTXT PTY LTD

305 Grattan Street Parkville,

Melbourne, VIC 3000/ AU

(72) STUPPLE, Paul, Anthony

381 Royal Parade,, Parkville, Victoria

3052/ AU

LAGIAKOS, Helen, Rachel

381 Royal Parade,, Parkville, Victoria

3052/ AU

MORROW, Benjamin, Joseph

381 Royal Parade,, Parkville, Victoria

3052/ AU

FOITZIK, Richard, Charles

381 Royal Parade,, Parkville, Victoria

3052/ AU

HEMLEY, Catherine, Fae

381 Royal Parade,, Parkville, Victoria

3052/ AU

CAMERINO, Michelle, Ang

381 Royal Parade,, Parkville, Victoria

3052/ AU

BOZIKIS, Ylva, Elisabet, Bergman

381 Royal Parade,, Parkville, Victoria

3052/ AU

WALKER,, Scott, Raymond

381 Royal Parade,, Parkville, Victoria

3052/ AU

(57)

1. Spoj formule (I):

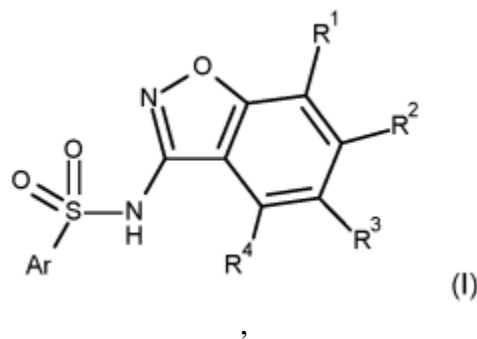

ili njegova farmaceutski prihvatljiva sol,
naznačen time što:

R¹, R², R³ i R⁴ se neovisno bira između:

(i) H;

(ii) C₁₋₃ alkila, koji može biti supstituiran s:

hidroksi,

C₁₋₂ alkoksi,

NH₂,

fenilom,

C₅₋₆ heteroarilom,

C₁₋₄ alkil-karbamoilom, ili

acilamido;

(iii) C₁₋₃ alkoksi, koji može biti supstituiran s C₃₋₆ cikloalkilom, ili s jednom ili više fluornih skupina;

(iv) C₃₋₆ cikloalkil;

(v) halogena;

(vi) COR^{C} , gdje se R^{C} bira između $\text{NR}^{\text{N1}}\text{R}^{\text{N2}}$, gdje se R^{N1} i R^{N2} neovisno bira između H i metila;

(vii) cijano, NH_2 , ili NO_2 ; i

(viii) fenila ili C_{5-6} heteroarila, koji može biti supstituiran s metilom, hidroksi ili metoksi;

Ar je fenil, koji može biti supstituiran s jednom ili više skupina koje se bira između:

(i) C_{1-4} alkila, koji može biti supstituiran s hidroksi, C_{1-2} alkoksi, NH_2 , C_{1-4} alkil-karbamoilom, ili s jednom ili više fluornih skupina;

(ii) C_{3-6} cikloalkila;

(iii) hidroksi; cijano; $\text{NR}^{\text{N3}}\text{R}^{\text{N4}}$, gdje se R^{N3} i R^{N4} neovisno bira između H i metila; ili acilamido;

(iv) halogena;

(v) C_{1-3} alkoksi, koji može biti supstituiran s hidroksi, $\text{C}(\text{O})\text{NH}_2$, C_{3-6} cikloalkilom, fenilom, C_{5-6} heteroarilom, ili s jednom ili više fluornih skupina;

(vi) fenoksi, koji može biti supstituiran s fluorom;

(vii) fenila ili C_{5-6} heteroarila; ili

(viii) SF_5 ili SO_2CH_3 ;

i gdje najmanje jedan od R^1 , R^2 , R^3 i R^4 nije H.

Patent sadrži još 13 patentnih zahtjeva

(11) **04610** (13) **B**

(51) **C07D401/12⁰** **A61K31/4439⁰**

A61P35/00⁰ **A61P37/00⁰**

A61P9/00⁰ **A61P27/00⁰**

(21) P-2023-181

(22) 25.04.2017

(30) 20160167652 29.04.2016 EP

(96) 17718560.0/25.04.2017

(86) EP PCT/EP2017/059767/25.04.2017

(87) WO 2017/186703/02.11.2017/2017/44

(97) EP 3448848/06.03.2019/2019/10

EP 3448848/27.09.2023/2023/39

(54) me **POLIMORFNI OBLIK N-{6-(2-**

HIDROKSIPROPAN-2-IL)-2-[2-

(METILSULFONIL)ETIL]-2H-

INDAZOL-5- IL}-6-

(TRIFLUOROMETIL)PIRIDIN-2-

KARBOKSAMIDA

en **POLYMORPHIC FORM OF N-**

{6-(2-HYDROXYPROPAN-2-YL)-2-

[2-

(METHYLSULPHONYL)ETHYL]-

2H-INDAZOL-5-YL}-6-

(TRIFLUOROMETHYL)PYRIDINE-

2-CARBOXAMIDE

(73) Bayer Pharma Aktiengesellschaft

Müllerstrasse 178, 13353 Berlin/ DE

(72) THALER, Tobias

Prälat-Van-Acken-Str. 1, 50935 Köln/

DE

PLATZEK, Johannes

Grottkauer Strasse 55, 12621 Berlin/ DE

GUIMOND, Nicolas

Katernberger Straße 126, 42115

Wuppertal/ DE

(57)

1. Kristalni oblik jedinjenja formule (I)

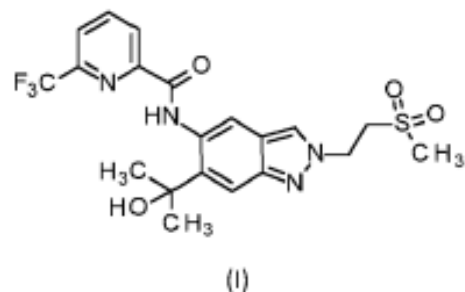

koji je polimorfni oblik B, **naznačen** rendgenskim dijagramom difrakcije praha na 25°C i sa bakrom K alfa 1 kao izvorom zračenja koji prikazuje najmanje sledeće refleksije, navedene kao 2Theta vrednost $\pm 0,2^\circ$:

4.4
8.9
9.7
10.1
12.4
12.9
13.3
14.1
14.7
15.4
16.1
16.4.
16.7; 17.3
17.9
18.3
18.4
18.5
19.2.
19.4
19.7
20.2
20.6
21.2
21.4
21.9
22.3
22.6
22.8
23.6
24.5

24.9
25.2
25.5
25.8
27.2
27.5
28.8
29.6
30.2
31.2
31.5
32.5
33.5
33.9
35.1
36.2
37.6.

Patent sadrži još 2 patentnih zahtjeva

(11) **04620** (13) **B**

(51) **C07D 471/04**^(2006.01) **A61K 31/437**^(2006.01)

A61P 35/00^(2006.01) **A61P 37/00**^(2006.01)

A61P 31/00^(2006.01) **A61P 33/00**^(2006.01)

A61P 25/28^(2006.01) **A61P 11/06**^(2006.01)

A61P 9/10^(2006.01) **A61P 25/24**^(2006.01)

(21) P-2023-42

(22) 22.04.2015

(30) 201461983289P 23.04.2014 US

(96) 20156599.1/22.04.2015

(97) EP 3674302/01.07.2020/2020/27

EP 3674302/01.03.2023/2023/09

(54) me **1H-PIROLO[2,3-C]PIRIDIN-7(6H)-ON I PIRAZOLO[3,4-C]PIRIDIN-7(6H)-ON KAO INHIBITORI BET PROTEINA**
en **1H-PYRROLO[2,3-C]PYRIDIN-7(6H)-ONES AND PYRAZOLO[3,4-C]PYRIDIN-7(6H)-ONES AS INHIBITORS OF BET PROTEINS**

(73) Incyte Holdings Corporation
1801 Augustine Cut-Off, Wilmington,
DE 19803/ US

(72) COMBS, Andrew, P.
329 East Doe Run Road., Kennett
Square, Pennsylvania 19348/ US
MADUSKUIE, Thomas, P., Jr.
1801 Augustine Cut-Off., Wilmington,
Delaware 19803/ US
FALAHATPISHEH, Nikoo
1822 Foulk Road., Wilmington, DE
Delaware 19810/ US

(57)

1. Inhibitor BET proteina za upotrebu u lečenju proliferativne bolesti, pri čemu se inhibitor BET proteina primenjuje u kombinaciji sa jednim ili više dodatnih terapijskih agesa, pri čemu je:

a) inhibitor BET proteina je izabran od:

8-(6-metil-7-okso-6,7-dihidro-1H-pirololo[2,3-c]piridin-4-il)-2-fenil-2H-1,4-benzoksazin-3 (4H) -on;
2-izopropil-8-(6-metil-7-okso-6,7-dihidro-1H-pirololo[2,3-c]piridin-4-il)-2H-1,4-benzoksazin-3 (4H) -on;
2-metil-8-(6-metil-7-okso-6,7-dihidro-1H-pirololo[2,3-c]piridin-4-il)-2H-1,4-benzoksazin-3 (4H) -on;
2-etil-8-(6-metil-7-okso-6,7-dihidro-1H-pirololo[2,3-c]piridin-4-il)-2H-1,4-benzoksazin-3 (4H) -on;
8-(6-metil-7-okso-6,7-dihidro-1H-pirololo[2,3-c]piridin-4-il)-2-piridin-2-il-2H-1,4-benzoksazin-3(4H)-on
2,2,2-trifluoroacetat;
2-ciklopropil-8-(6-metil-7-okso-6,7-dihidro-1H-pirololo[2,3-c]piridin-4-il)-2H-1,4-benzoksazin-3 (4H) -on;
8-(6-metil-7-okso-6,7-dihidro-1H-pirololo[2,3-c]piridin-4-il)-2-(tetrahidro-2H-piran-4-il)-2H-1,4-benzoksazin-3(4H)-on;
2-etil-4-metil-8-(6-metil-7-okso-6,7-dihidro-1H-pirololo[2,3-c]piridin-4-il)-2H-1,4-benzoksazin-3 (4H)-on;
2-izopropil-6-metoksi-8-(6-metil-7-okso-6,7-dihidro-1H-pirololo[2,3-c]piridin-4-il)-2H-1,4-benzoksazin-3 (4H)-on;
2-izopropil-6-metoksi-4-metil-8-(6-metil-7-okso-6,7-dihidro-1H-pirololo[2,3-c]piridin-4-il)-2H-1,4-benzoksazin-3(4H)-on;
[2-izopropil-6-metoksi-8-(6-metil-7-okso-6,7-dihidro-1H-pirololo[2,3-c]piridin-4-il)-3-okso-2,3 -dihidro-4H-1,4-benzoksazin-4-il] sirćetne kiseline;
2-[2-izopropil-6-metoksi-8-(6-metil-7-okso-6,7-dihidro-1H-pirololo[2,3-c]piridin-4-il)-3-okso-2,3 -dihidro-4H-1,4-benzoksazin-4-il]-N-metilacetamid;
2-[2-izopropil-6-metoksi-8-(6-metil-7-okso-6,7-dihidro-1H-pirololo[2,3-

c]piridin-4-il)-3-okso-2,3-dihidro-1,4-benzoksazin-4-il]acetamid;
2-izopropil-6-metoksi-8-(6-metil-7-okso-6,7-dihidro-1H-pirololo[2,3-c]piridin-4-il)-4-[2-(4-metilpiperazin-1-il)-2-oksoetil]-2H-1,4-benzoksazin-3(4H)-on;
2-izopropil-6-metoksi-8-(6-metil-7-okso-6,7-dihidro-1H-pirololo[2,3-c]piridin-4-il)-4-(piridin-4-ilmetil)-2H-1,4-benzoksazin-3(4H)-on;
2,4-diizopropil-6-metoksi-8-(6-metil-7-okso-6,7-dihidro-1H-pirololo[2,3-c]piridin-4-il)-2H-1,4-benzoksazin-3(4H)-on;
2-izopropil-8-(6-metil-7-okso-6,7-dihidro-1H-pirololo[2,3-c]piridin-4-il)-3-okso-3,4-dihidro-2H-1,4-benzoksazin-6-karbonitril;
2-izopropil-4-metil-8-(6-metil-7-okso-6,7-dihidro-1H-pirololo[2,3-c]piridin-4-il)-3-okso-3,4-dihidro-2H-1,4-benzoksazin-6-karbonitril;
2-izopropil-4-metil-8-(6-metil-7-okso-6,7-dihidro-1H-pirololo[2,3-c]piridin-4-il)-3-okso-3,4-dihidro-2H-1,4-benzoksazin-6-karboksamid;
2-izopropil-N-metil-8-(6-metil-7-okso-6,7-dihidro-1H-pirololo[2,3-c]piridin-4-il)-3-okso-3,4-dihidro-2H-1,4-benzoksazin-6-karboksamid;
2-izopropil-8-(6-metil-7-okso-6,7-dihidro-1H-pirololo[2,3-c]piridin-4-il)-6-nitro-2H-1,4-benzoksazin-3-(4H)-on;
4-(2-izopropil-6-metoksi-4-metil-3,4-dihidro-2H-1,4-benzoksazin-8-il)-6-metil-1,6-dihidro-7H-pirololo[2,3-c]piridin-7-on;
2-ciklopropil-6-metoksi-8-(6-metil-7-okso-6,7-dihidro-1H-pirololo[2,3-c]piridin-4-il)-2H-1,4-benzoksazin-3-(4H)-on;
6-metoksi-8-(6-metil-7-okso-6,7-dihidro-1H-pirololo[2,3-c]piridin-4-il)-

2-fenil-2H-1,4-benzoksazin-3-(4H)-on;
2-(2-hloro-4-fluorofenil)-6-metoksi-8-(6-metil-7-okso-6,7-dihidro-1H-pirololo[2,3-c]piridin-4-il)-2H-1,4-benzoksazin-3-(4H)-on;
2-izopropil-6-metoksi-8-(6-metil-7-okso-6,7-dihidro-1H-pirazolo[3,4-c]piridin-4-il)-2H-1,4-benzoksazin-3-(4H)-on;
6-metoksi-2,2-dimetil-8-(6-metil-7-okso-6,7-dihidro-1H-pirololo[2,3-c]piridin-4-il)-2H-1,4-benzoksazin-3-(4H)-on;
2-izopropil-8-(6-metil-7-okso-6,7-dihidro-1H-pirololo[2,3-c]piridin-4-il)-6-(1-metil-1H-pirazolo[4-il]-2H-1,4-benzoksazin-3-(4H)-on;
6-metoksi-2,2-dimetil-8-(6-metil-7-okso-6,7-dihidro-1H-pirazolo[3,4-c]piridin-4-il)-2H-1,4-benzoksazin-3-(4H)-on;
8-(6-metil-7-okso-6,7-dihidro-1H-pirololo[2,3-c]piridin-4-il)spiro[1,4-benzoksazin-2,1'-ciklopropan]-3-(4H)-on;
2,2-dimetil-8-(6-metil-7-okso-6,7-dihidro-1H-pirololo[2,3-c]piridin-4-il)-2H-1,4-benzoksazin-3-(4H)-on;
3,3-dimetil-5-(6-metil-7-okso-6,7-dihidro-1H-pirololo[2,3-c]piridin-4-il)-3,4-dihidrohinsalin-2-(1H)-on;
2-izopropil-8-(6-metil-7-okso-6,7-dihidro-1H-pirololo[2,3-c]piridin-4-il)-6-(morfolin-4-ilkarbonil)-2H-1,4-benzoksazin-3-(4H)-on;
2-izopropil-N,N-dimetil-8-(6-metil-7-okso-6,7-dihidro-1H-pirololo[2,3-c]piridin-4-il)-3-okso-3,4-dihidro-2H-1,4-benzoksazin-6-karboksamid;
2-ciklopentil-6-metoksi-8-(6-metil-7-okso-6,7-dihidro-1H-pirololo[2,3-c]piridin-4-il)-2H-1,4-benzoksazin-3-(4H)-on;

6-(hidroksimetil)-2-izopropil-8-(6-metil-7-okso-6,7-dihidro-1H-pirololo[2,3-c]piridin-4-il)-2H-1,4-benzoksazin-3-(4H)-on;
2-izopropil-6-(metoksimetil)-8-(6-metil-7-okso-6,7-dihidro-1H-pirololo[2,3-c]piridin-4-il)-2H-1,4-benzoksazin-3-(4H)-on;
6-(Aminometil)-2-izopropil-8-(6-metil-7-okso-6,7-dihidro-1H-pirololo[2,3-c]piridin-4-il)-2H-1,4-benzoksazin-3(4H)-on;
N-{[2-izopropil-8-(6-metil-7-okso-6,7-dihidro-1H-pirololo[2,3-c]piridin-4-il)-3-okso-3,4-dihidro-2H-1,4-benzoksazin-6-il]metil}etansulfonamid;
N-{[2-izopropil-8-(6-metil-7-okso-6,7-dihidro-1H-pirololo[2,3-c]piridin-4-il)-3-okso-3,4-dihidro-2H-1,4-benzoksazin-6-il]metil}acetamid;
2-izopropil-8-(6-metil-7-okso-6,7-dihidro-1H-pirololo[2,3-c]piridin-4-il)-3-okso-3,4-dihidro-2H-1,4-benzoksazin-6-karboksamid;
2-ciklopentil-6-metoksi-8-(6-metil-7-okso-6,7-dihidro-1H-pirazolo[3,4-c]piridin-4-il)-2H-1,4-benzoksazin-3-(4H)-on;
6-(2-furil)-2-izopropil-8-(6-metil-7-okso-6,7-dihidro-1H-pirololo[2,3-c]piridin-4-il)-2H-1,4-benzoksazin-3-(4H)-on;
2-izopropil-8-(6-metil-7-okso-6,7-dihidro-1H-pirololo[2,3-c]piridin-4-il)-6-(metilsulfonil)-2H-1,4-benzoksazin-3-(4H)-on;
2,2-dimetil-8-(6-metil-7-okso-6,7-dihidro-1H-pirololo[2,3-c]piridin-4-il)-6-(metilsulfonil)-2H-1,4-benzoksazin-3-(4H)-on;
8-(6-metil-7-okso-6,7-dihidro-1H-pirololo[2,3-c]piridin-4-il)-6-(metilsulfonil)-2-fenil-2H-1,4-benzoksazin-3-(4H)-on;

2-izopropil-4-metil-8-(6-metil-7-okso-6,7-dihidro-1H-pirololo[2,3-c]piridin-4-il)-6-(metilsulfonil)-2H-1,4-benzoksazin-3-(4H)-on;
2-(2-hidroksietil)-8-(6-metil-7-okso-6,7-dihidro-1H-pirololo[2,3-c]piridin-4-il)-6-(metilsulfonil)-2H-1,4-benzoksazin-3-(4H)-on;
6-acetil-2-izopropil-8-(6-metil-7-okso-6,7-dihidro-1H-pirololo[2,3-c]piridin-4-il)-2H-1,4-benzoksazin-3-(4H)-on;
6-(1-hidroksietil)-2-izopropil-8-(6-metil-7-okso-6,7-dihidro-1H-pirololo[2,3-c]piridin-4-il)-2H-1,4-benzoksazin-3(4H)-on;
6-(etilsulfonil)-2-izopropil-8-(6-metil-7-okso-6,7-dihidro-1H-pirololo[2,3-c]piridin-4-il)-2H-1,4-benzoksazin-3(4H)-on;
2-izopropil-6-(izopropilsulfonil)-8-(6-metil-7-okso-6,7-dihidro-1H-pirololo[2,3-c]piridin-4-il)-2H-1,4-benzoksazin-3(4H)-on;
4-(ciklopropilmetil)-2-izopropil-8-(6-metil-7-okso-6,7-dihidro-1H-pirololo[2,3-c]piridin-4-il)-6-(metilsulfonil)-2H-1,4-benzoksazin-3(4H)-on;
4-etil-2-izopropil-8-(6-metil-7-okso-6,7-dihidro-1H-pirololo[2,3-c]piridin-4-il)-6-(metilsulfonil)-2H-1,4-benzoksazin-3(4H)-on;
6-(etilsulfonil)-2-izopropil-4-metil-8-(6-metil-7-okso-6,7-dihidro-1H-pirololo[2,3-c]piridin-4-il)-2H-1,4-benzoksazin-3(4H)-on;
2-izopropil-6-(izopropilsulfonil)-4-metil-8-(6-metil-7-okso-6,7-dihidro-1H-pirololo[2,3-c]piridin-4-il)-2H-1,4-benzoksazin-3(4H)-on;
8-(6-metil-7-okso-6,7-dihidro-1H-pirololo[2,3-c]piridin-4-il)-6-(metilsulfonil)spiro[1,4-benzoksazin2,1'-ciklopropan]-3(4H)-on;

3,3-dimetil-5-(6-metil-7-okso-6,7-dihidro-1H-pirol[2,3-c]piridin-4-il)-7-(metilsulfonil)-3,4-dihidrokinoksalin-2(1H)-on;
 8'-(6-metil-7-okso-6,7-dihidro-1H-pirol[2,3-c]piridin-4-il)-6'-(metilsulfonil)-1',4'-dihidro-3'Hspiro[ciklopentan-1,2'-hinoksalin]-3'-on;
 (3S)-3-izopropil-5-(6-metil-7-okso-6,7-dihidro-1H-pirol[2,3-c]piridin-4-il)-7-(metilsulfonil)-3,4-dihidrohinksalin-2(1H)-on;
 (3R)-3-izopropil-5-(6-metil-7-okso-6,7-dihidro-1H-pirol[2,3-c]piridin-4-il)-7-(metilsulfonil)-3,4-dihidrohinksalin-2(1H)-on;
 8'-(6-metil-7-okso-6,7-dihidro-1H-pirol[2,3-c]piridin-4-il)-6'-(metilsulfonil)-1',4'-dihidro-3'Hspiro[ciklobutan-1,2'-hinoksalin]-3'-on;
 4-metil-8-(6-metil-7-okso-6,7-dihidro-1H-pirol[2,3-c]piridin-4-il)-6-(metilsulfonil)spiro[1,4-benzoksazin-2,1'-ciklopropan]-3(4H)-on;
 8'-(6-metil-7-okso-6,7-dihidro-1H-pirol[2,3-c]piridin-4-il)-6'-(metilsulfonil)-1',4'-dihidro-3'Hspiro[cikloheksan-1,2'-hinoksalin]-3'-on;
 8-(6-metil-7-okso-6,7-dihidro-1H-pirazolo[3,4-c]piridin-4-il)-6-(metilsulfonil)spiro[1,4-benzoksazin-2,1'-ciklopropan]-3(4H)-on;
 4-metil-8-(6-metil-7-okso-6,7-dihidro-1H-pirazolo[3,4-c]piridin-4-il)-6-(metilsulfonil)spiro[1,4-benzoksazin-2,1'-ciklopropan]-3(4H)-on;
 2-izopropil-N,N-dimetil-8-(6-metil-7-okso-6,7-dihidro-1H-pirol[2,3-c]piridin-4-il)-3-okso-3,4-

dihidro-2H-1,4-benzoksazin-6-sulfonamid;
 2-izopropil-N-metil-8-(6-metil-7-okso-6,7-dihidro-1H-pirol[2,3-c]piridin-4-il)-3-okso-3,4-dihidro-2H-1,4-benzoksazin-6-sulfonamid;
 N,N,2,2,4-pentametil-8-(6-metil-7-okso-6,7-dihidro-1H-pirol[2,3-c]piridin-4-il)-3-okso-3,4-dihidro-2H-1,4-benzoksazin-6-sulfonamid;
 N,N,2,2-tetrametil-8-(6-metil-7-okso-6,7-dihidro-1H-pirol[2,3-c]piridin-4-il)-3-okso-3,4-dihidro-2H-1,4-benzoksazin-6-sulfonamid;
 2-izopropil-N,N,4-trimetil-8-(6-metil-7-okso-6,7-dihidro-1H-pirol[2,3-c]piridin-4-il)-3-okso-3,4-dihidro-2H-1,4-benzoksazin-6-sulfonamid;
 2,2-dimetil-8-(6-metil-7-okso-6,7-dihidro-1H-pirol[2,3-c]piridin-4-il)-6-(piperidin-1-ilsulfonil)-2H-1,4-benzoksazin-3(4H)-on;
 2,2,4-trimetil-8-(6-metil-7-okso-6,7-dihidro-1H-pirol[2,3-c]piridin-4-il)-6-(piperidin-1-ilsulfonil)-2H-1,4-benzoksazin-3(4H)-on;
 N-izopropil-2,2-dimetil-8-(6-metil-7-okso-6,7-dihidro-1H-pirol[2,3-c]piridin-4-il)-3-okso-3,4-dihidro-2H-1,4-benzoksazin-6-sulfonamid;
 2,2,4-trimetil-8-(6-metil-7-okso-6,7-dihidro-1H-pirol[2,3-c]piridin-4-il)-6-(metilsulfonil)-2H-1,4-benzoksazin-3(4H)-on;
 6-(etilsulfonil)-2,2,4-trimetil-8-(6-metil-7-okso-6,7-dihidro-1H-pirol[2,3-c]piridin-4-il)-2H-1,4-benzoksazin-3(4H)-on;
 6-(izopropilsulfonil)-2,2,4-trimetil-8-(6-metil-7-okso-6,7-dihidro-1H-pirol[2,3-c]piridin-4-il)-2H-1,4-benzoksazin-3(4H)-on;

6-(etilsulfonyl)-2,2-dimetil-8-(6-metil-7-okso-6,7-dihidro-1H-pirololo[2,3-c]piridin-4-il)-2H-1, 4-benzoksazin-3(4H)-on;
6-(izopropilsulfonyl)-2,2-dimetil-8-(6-metil-7-okso-6,7-dihidro-1H-pirololo[2,3-c]piridin-4-il)-2H-1, 4-benzoksazin-3(4H)-on;
6-acetil-2,2-dimetil-8-(6-metil-7-okso-6,7-dihidro-1H-pirololo[2,3-c]piridin-4-il)-2H-1,4-benzoksazin-3(4H)-on;
6-(1-hidroksietil)-2,2-dimetil-8-(6-metil-7-okso-6,7-dihidro-1H-pirololo[2,3-c]piridin-4-il)-2H-1,4-benzoksazin-3(4H)-on;
6-acetil-2,2,4-trimetil-8-(6-metil-7-okso-6,7-dihidro-1H-pirololo[2,3-c]piridin-4-il)-2H-1, 4-benzoksazin-3(4H)-on;
6-(1-hidroksietil)-2,2,4-trimetil-8-(6-metil-7-okso-6,7-dihidro-1H-pirololo[2,3-c]piridin-4-il)-2H-1,4-benzoksazin-3(4H)-on; i
2-izopropil-8-(6-metil-7-okso-6,7-dihidro-1H-pirazolo[3,4-c]piridin-4-il)-6-(metilsulfonyl)-2H-1,4-benzoksazin-3(4H)-on;

ili farmaceutske prijetljive so bile
koga od prethodno navedenih; i

b) jedan ili više dodatnih terapijskih
agensa je JAK inhibitor, inhibitor Pim
kinaze, inhibitor PI3 kinaze, inhibitor
MEK, inhibitor kinaze zavisane od ciklina,
inhibitor b-RAF, inhibitor mTOR,
inhibitor proteazoma, HDAC -inhibitor,
inhibitor DNK metil transferaze,
deksametazon, melfalan ili
imunomodulator, pri čemu je navedeni
JAK inhibitor tofacitinib, baricitinib,
CYT387, GLPG0634, lestaurtinib,
pakritinib, TG101348-selektivni
inhibitor.

Patent sadrži još 13 patentnih zahtjeva

(11) **04618** (13) **B**

(51) **C07D 471/04**^(2006.01)

(21) P-2023-56

(22) 19.06.2017

(30) 201662352220P 20.06.2016 US

201662397575P 21.09.2016 US

(96) 17734590.7/19.06.2017

(86) US PCT/US2017/038121/19.06.2017

(87) WO 2017/222977/28.12.2017/2017/52

(97) EP 3472157/24.04.2019/2019/17

EP 3472157/12.04.2023/2023/15

(54) me **KRISTALNI ČVRSTI OBLICI
BET INHIBITORA**
en **CRYSTALLINE SOLID FORMS
OF A BET INHIBITOR**

(73) Incyte Corporation

1801 Augustine Cut-Off, Wilmington,
DE 19803/ US

(72) CHEN, Shili

1801 Augustine Cut-Off,, Wilmington,
Delaware 19803/ US

JIA, Zhongjiang

1801 Augustine Cut-Off,, Wilmington,
Delaware 19803 / US

LIU, Pingli

1801 Augustine Cut-Off,, Wilmington,
Delaware 19803/ US

QIAO, Lei

1801 Augustine Cut-Off,, Wilmington,
Delaware 19803/ US

WU, Yongzhong

1801 Augustine Cut-Off,, Wilmington,
Delaware 19803 / US

ZHOU, Jiacheng

1801 Augustine Cut-Off,, Wilmington,
Delaware 19803/ US

LI, Qun

1801 Augustine Cut-Off,, Wilmington,
Delaware 19803 / US

(57)

1. Čvrsti oblik jedinjenja koji ima formulu:

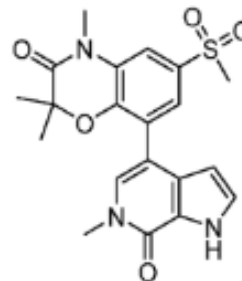

Jedinjenje 1

pri čemu je čvrsti oblik kristalan; pri čemu je čvrsti oblik anhidrat; i pri čemu je čvrsti oblik:

a) Oblik I, koji ima tri ili više karakterističnih XRPD pikova, u smislu 2-teta ($\pm 0,2^\circ$), odabranih od 8.7, 9.8, 11.6, 12.7, 14.7, 15.7, 20.0, 21.4, 23.3 i 27.1 stepeni; ili

b) Oblik II, koji ima tri ili više karakterističnih XRPD pikova, u smislu 2-teta ($\pm 0,2^\circ$), odabranih od 6.7, 9.5, 10.5, 14.8, 16.2, 17.0, 18.8 i 19.3 stepeni.

Patent sadrži još 27 patentnih zahtjeva

(11) **04621** (13) **B**

(51) **C12N 1/38**^(2006.01) **C12P 21/00**^(2006.01)

C12N 5/00^(2006.01) **C07K 16/00**^(2006.01)

(21) P-2023-83

(22) 10.03.2014

(30) 201361784639P 14.03.2013 US

(96) 18194714.4/10.03.2014

(97) EP 3434760/30.01.2019/2019/05

EP 3434760/26.04.2023/2023/17

(54) me **POSTUPCI ZA POVEĆANJE**

SADRŽAJA MANOZE U

REKOMBINANTNIM

PROTEINIMA

en **METHODS FOR INCREASING**

MANNOSE CONTENT OF

RECOMBINANT PROTEINS

(73) AMGEN INC.

One Amgen Center Drive, Thousand
Oaks, CA 91320-1799/ US

(72) WU, Jian

3117 216th Place SE,, Bothell, WA
98021 / US

DAVERN, Sean

2929 1st Avenue, Unit 401,, Seattle,
WA 98121/ US

PETROVAN, Simina, Crina

23819 23rd Avenue West,, Bothell, WA
98021 / US

BRANDENSTEIN, Michael, Charles

14704 204th Place NE,, Woodinville,
WA 98077 / US

LINDAHL, Katherine, Rose

35 Pinckney St., Unit 2,, Somerville,
MA 02145/ US

LILLIE, Shawn, Erik

2418 43rd Avenue SE,, Puyallup, WA
98374/ US

(57)

1. Postupak za modulaciju manoze 5 u rekombinantnom proteinu tokom procesa uzgajanja ćelija sisara koji obuhvata ograničavanje količine glukoze u medijumu za ćelijsku kulturu, pri čemu je koncentracija

glukoze od oko 0 do 3 g/l, i dopunjavanje medijuma za ćelijsku kulturu galaktozom, pri čemu je koncentracija galaktoze 10-15 g/l, i pri čemu je proces uzgajanja ćelija perfuzioni proces.

Patent sadrži još 18 patentnih zahtjeva

- (11) **04571** (13) **B**
(51) **A61K 9/19**^(2006.01) **A61K 9/08**^(2006.01)
 A61K 47/02^(2006.01) **A61K 47/26**^(2006.01)
(21) P-2023-89
(22) 06.09.2018
(30) 20170190117 08.09.2017 EP
 20170207771 15.12.2017 EP
(96) 18762107.3/06.09.2018
(86) WO PCT/EP2018/073965/06.09.2018
(87) WO 2019/048527/14.03.2019/2019/11
(97) EP 3678644/15.07.2020/2020/29
 EP 3678644/03.05.2023/2023/18
(54) me **FORMULACIJE**
 KOPANLISIBA
 en **FORMULATIONS OF**
 COPANLISIB
(73) Bayer Pharma Aktiengesellschaft
 Müllerstrasse 178, 13353 Berlin/ DE
 Bayer Consumer Care AG
 Peter Merian-Strasse 84, 4052 Basel /
 CH
(72) FREUNDLIEB, Julia
 Heidkopf 24., 44229 Dortmund/ DE
 JACOBS, Tia
 Nüller Str. 90., 42115 Wuppertal / DE

(57)

1. Stabilna, liofilizovana čvrsta supstanca koja sadrži kopanlisib pogodna za razblaživanje i za terapijske primene, pri čemu pomenuta čvrsta supstanca sadrži:

- kopanlisib, naročito u količini koja je pogodna za terapijsku dozu,
- jedan ili više agensa za podešavanje pH vrednosti, koji su puferujući agensi koji sadrže slabu kiselinu, kao što je, na primer, limunska kiselina, i jaku bazu, kao što je, na primer, natrijum hidroksid, i
- sredstvo za povećanje zapremine, pri čemu je pomenuto sredstvo za povećanje zapremine manitol, pomenuta čvrsta supstanca ima pH vrednost od 4 do 5 (uključujući granične vrednosti) kada se rekonstituiše sa pogodnim

razblaživačem, kao što je sterilna voda za injekciju ili sterilni vodeni rastvor natrijum hlorida, na primer, posebno 0,9% vodeni rastvor natrijum hlorida, pri čemu, pomenuta terapijska doza je 30, 45 ili 60 mg kopanlisiba.

Patent sadrži još 13 patentnih zahtjeva

(11) **04572** (13) **B**

(51) **A61K 31/498**^(2006.01) **G01N 33/574**^(2006.01)
A61P 35/00^(2006.01)

(21) P-2023-90

(22) 02.02.2018

(30) 201762455211P 06.02.2017 US
20170209098 20.12.2017 EP

(96) 18702299.1/02.02.2018

(86) WO PCT/EP2018/052694/02.02.2018

(87) WO 2018/141921/09.08.2018/2018/32

(97) EP 3576740/11.12.2019/2019/50
EP 3576740/14.06.2023/2023/24

(54) me **LIJEČENJE RAKA**
en **CANCER TREATMENT**

(73) Janssen Pharmaceutica NV
Turnhoutseweg 30, 2340 Beerse/ BE

(72) STUYCKENS, Kim
Turnhoutseweg 30,, 2340 Beerse/ BE
PEREZ RUIXO, Juan, Jose
Edificio Johnson & Johnson, Paseo de
las Doce Estrellas, 5-7, 5° planta,
Campo de las Naciones,, 28042 Madrid/
ES

DE PORRE, Peter, Marie, Z.
Turnhoutseweg 30, , 2340 Beerse / BE
AVADHANI, Anjali, Narayan
Springhouse Campus, 1400 McKean
Road, , Springhouse Pennsylvania
19477/ US
LORIOT, Yohann
114, rue Édouard-Vaillant,, 94805
Villejuif Cedex/ FR
SIEFKER-RADTKE, Arlene, O.
Turnhoutseweg 30, , 2340 Beerse / BE

(57)

1. Erdafitinib za upotrebu u lečenju raka kod pacijenata sa rakom, naznačeno time što

a) erdafitinib se primenjuje u količini od 8 mg dnevno na kontinuiranoj osnovi;

b) nivoi fosfata u serumu pacijenta se mere na dan lečenja tokom prvog ciklusa lečenja erdafitinibom;

c-1) kada su nivoi fosfata u serumu <5,5 mg/dl, erdafitinib se primenjuje u količini od 9 mg dnevno na kontinuiranoj osnovi; ili

c-2) kada se nivoi fosfata u serumu kreću od i uključujući 5,5 mg/dl do <7 mg/dl, erdafitinib se dalje primenjuje u količini od 8 mg dnevno na kontinuiranoj osnovi; ili

c-3) kada su nivoi fosfata u serumu ³ 7 mg/dl, lečenje erdafitinibom se privremeno prekida.

Patent sadrži još 24 patentnih zahtjeva

(11) **04573** (13) **B**
(51) **C07K 16/28**^(2006.01) **A61K 39/395**^(2006.01)
(21) P-2023-91
(22) 02.08.2018
(30) 201762541019P 03.08.2017 US
201862636095P 27.02.2018 US
(96) 18759461.9/02.08.2018
(86) WO PCT/US2018/045068/02.08.2018
(87) WO 2019/028292/07.02.2019/2019/06
(97) EP 3601358/05.02.2020/2020/06
EP 3601358/17.05.2023/2023/20
(54) me **ANTI-TREM2 ANTITELA I
POSTUPCI ZA NJIHOVU
UPOTREBU**
en **ANTI-TREM2 ANTIBODIES
AND METHODS OF USE
THEREOF**
(73) Alector LLC
131 Oyster Point Boulevard, Suite 600,
South San Francisco CA 94080/ US
(72) SCHWABE, Tina
131 Oyster Point Boulevard, Suite 600,
South San Francisco California 94080/
US
BROWN, Eric
131 Oyster Point Boulevard, Suite 600,,
South San Francisco, CA 94080/ US
KONG, Philip
131 Oyster Point Boulevard, Suite 600,
South San Francisco, CA 94080/ US
TASSI, Ilaria
131 Oyster Point Boulevard, Suite 600,,
South San Francisco, CA 94080 / US/
US
LEE, Seung-Joo
131 Oyster Point Boulevard, Suite 600,,
South San Francisco, CA 94080/ US
ROSENTHAL, Arnon
131 Oyster Point Boulevard Suite 600 ,
South San Francisco California 94080/
US
PEJCHAL, Robert
131 Oyster Point Boulevard Suite 600
South , South San Francisco California
94080/ US
NIELSON, Nels P.

131 Oyster Point Boulevard, Suite 600,,
South San Francisco, CA 94080 / US/
US

(57)

1. Antitelo koje se vezuje za TREM2 protein, naznačeno time što antitelo sadrži varijabilni region teškog lanca i varijabilni region lakog lanca, pri čemu:

(a) varijabilni region teškog lanca sadrži aminokiselinsku sekvencu SEQ ID NO: 64; i varijabilni region lakog lanca sadrži aminokiselinsku sekvencu SEQ ID NO: 108; ili

(b) varijabilni region teškog lanca sadrži aminokiselinsku sekvencu SEQ ID NO: 59; i varijabilni region lakog lanca sadrži aminokiselinsku sekvencu SEQ ID NO: 112.

Patent sadrži još 29 patentnih zahtjeva

- (11) **04604** (13) **B**
(51) **C07K 16/18**^(2006.01) **A61K 39/395**^(2006.01)
A61P 25/28^(2006.01)
(21) P-2023-92
(22) 23.06.2017
(30) 201662357579P 01.07.2016 US
(96) 17736841.2/23.06.2017
(86) US PCT/US2017/038999/23.06.2017
(87) WO 2018/005282/04.01.2018/2018/01
(97) EP 3478712/08.05.2019/2019/19
EP 3478712/19.07.2023/2023/29
(54) me **PROTUTIJELA PROTIV
PEPTIDA N3pGLU AMILOIDA
BETA I NJIHOVA UPOTREBA
en ANTI-N3PGLU AMYLOID
BETA PEPTIDE ANTIBODIES
AND USES THEREOF**
(73) Eli Lilly and Company
Lilly Corporate Center, Indianapolis, IN
46285/ US
(72) DEMATTOS, Ronald Bradley
P.O. Box 6288,, Indianapolis Indiana
46206-6288/ US
IRIZARRY, Michael Carl
P.O. Box 6288,, Indianapolis Indiana
46206-6288/ US

(57)

1. Protutijelo protiv N3pGlu A β , namijenjeno upotrebi u postupku liječenja bolesti za koju su karakteristične naslage A β u mozgu pacijenta pozitivnog na amiloidne naslage, **naznačeno time** što se na pacijentu primijenjuje 6 odvojenih doza u mjesečnim intervalima od 10 do 60 mg/kg protutijela, gdje protutijelo ima laki lanac sa SEQ ID NO: 28 i teški lanac sa SEQ ID NO: 29.

Patent sadrži još 14 patentnih zahtjeva

(11) **04574** (13) **B**

(51) **A61K 31/404**^(2006.01) **A61K 9/14**^(2006.01)
C07D 209/04^(2006.01) **C07D 215/00**^(2006.01)
A61K 45/06^(2006.01) **A61K 9/20**^(2006.01)
A61K 31/47^(2006.01) **A61K 9/16**^(2006.01)
A61P 11/00^(2006.01)

(21) P-2023-93

(22) 14.04.2015

(30) 201461979848P 15.04.2014 US

201462059287P 03.10.2014 US

(96) 21175519.4/14.04.2015

(97) EP 3925607/22.12.2021/2021/51

EP 3925607/28.06.2023/2023/26

(54) me **FARMACEUTSKE
KOMPOZICIJE ZA LEČENJE
CISTIČNE FIBROZE BOLESTI
POSREDOVANE
TRANSMEMBRANSKIM
REGULATOROM PROVODNOSTI
en PHARMACEUTICAL
COMPOSITIONS FOR THE
TREATMENT OF CYSTIC
FIBROSIS TRANSMEMBRANE
CONDUCTANCE REGULATOR
MEDIATED DISEASES**

(73) Vertex Pharmaceuticals Incorporated

50 Northern Avenue, Boston, MA

02210/ US

(72) PHENIX, Brian Dean

Acton 01720,/ US

BAGNOL, Laurent Jean-claude

Burlington 01803,/ US

BRODEUR, Geoffrey Glen

Boston 02210,/ US

CHANDRAN, Sachin

Somerville 02144,/ US

DOKOU, Eleni

Cambridge 02140,/ US

FERRIS, Lori Ann

Medford 02155,/ US

KNEZIC, Dragutin

Watertown 02472,/ US

MCCARTY, Katie Lynn

Watertown 02472,/ US

MEDEK, Ales

Winchester 01890,/ US

WAGGENER, Sara A.

N. Billerica 01862,/ US

(57)

1. Farmaceutska kompozicija koji sadrži:

prvu disperziju osušenu raspršivanjem i drugu disperziju osušenu raspršivanjem, pri čemu prva disperzija osušena raspršivanjem sadrži od oko 70 % težine do oko 90 % težine amorfne oblika (R)-1-(2,2-difluorbenzo[d][1,3]dioksol-5-il)-N-(1-(2,3-dihidroksipropil)-6-fluoro-2-(1-hidroksi-2-metilpropan-2-il)-1H-indol-5-il)ciklopropankarboksamid (Jedinjenje 1) i od oko 10 % težine do oko 30 % težine polimera, i pri čemu druga disperzija osušena raspršivanjem sadrži amorfni oblik N-[2,4-bis(1,1-dimetiletil)-5-hidroksifenil]-1,4-dihidro-4-oksohinolin-3-karboksamida (jedinjenje 2); i pri čemu je farmaceutska kompozicija tableta.

Patent sadrži još 29 patentnih zahtjeva

(11) **04575** (13) **B**

(51) **C07D 209/10**^(2006.01) **C07D 235/10**^(2006.01)

A61P 25/00^(2006.01) **A61P 25/16**^(2006.01)

A61P 25/18^(2006.01) **A61P 25/24**^(2006.01)

A61P 25/28^(2006.01) **A61K 31/496**^(2006.01)

(21) P-2023-96

(22) 20.02.2019

(30) 20180461519 21.02.2018 EP

(96) 19706271.4/20.02.2019

(86) EP PCT/EP2019/054171/20.02.2019

(87) WO 2019/162306/29.08.2019/2019/35

(97) EP 3755688/30.12.2020/2020/53

EP 3755688/14.06.2023/2023/24

(54) me **DERIVATI INDOLA I
BENZIMIDAZOLA KAO DVOJNI
ANTAGONISTI 5-HT_{2A} I 5-HT₆
RECEPTORA**
en **INDOLE AND
BENZIMIDAZOLE DERIVATIVES
AS DUAL 5-HT_{2A} AND 5-HT₆
RECEPTOR ANTAGONISTS**

(73) Adamed Pharma S.A.

Pienkow ul. Mariana Adamkiewicza 6A,
05-152 Czosnow/ PL

(72) KOLACZKOWSKI, Marcin

Ul. Lany 2., 32-020 Wieliczka/ PL

BUCKI, Adam

Przebieczany 558c., 32-020

Przebieczany/ PL

SNIECIKOWSKA, Joanna

Ul. Długa 22c/1., 32-020 Wieliczka / PL

MARCINKOWSKA, Monika

Ul. Na mostkach 3., 31-267 Krakow/ PL

(57)

1. Spoj opće formule

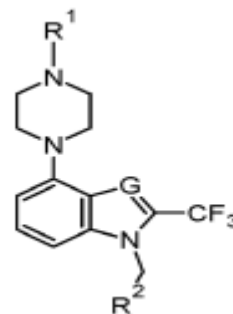

ili njegova farmaceutski prihvatljiva sol,
pri čemu:

G je CH ili N;

R¹ je H, C₁-C₄-alkil, HO-C₁-C₄-alkil ili
C₁-C₄-alkil-O-C₁-C₄-alkil;

R² se odabire iz skupine koja se sastoji
od:

– fenilne skupine, nesupstituirane ili
supstituirane s najmanje jednim
supstituentom i

– 5-člane ili 6-člane heteroarilne
skupine, nesupstituirane ili supstituirane s
najmanje jednim supstituentom,

pri čemu se supstituent odabire iz F, Cl,
Br, C₁-C₄-alkila i C₁-C₄-alkila-O-

Patent sadrži još 14 patentnih zahtjeva

(11) **04576** (13) **B**

(51) **C07C 235/06**^(2006.01) **C07C 235/08**^(2006.01)

A61P 25/14^(2006.01) **A61P 25/18**^(2006.01)

A61P 25/22^(2006.01) **A61P 25/24**^(2006.01)

A61P 25/28^(2006.01)

(21) P-2023-97

(22) 20.02.2018

(96) 18708346.4/20.02.2018

(86) EP PCT/EP2018/054057/20.02.2018

(87) WO 2019/161877/29.08.2019/2019/35

(97) EP 3755684/30.12.2020/2020/53

EP 3755684/12.07.2023/2023/28

(54) me **DERIVATI ALKOHOLA KAO
OTVARAČI KV7 KALIJUMOVIH
KANALA**

en **ALCOHOL DERIVATIVES AS
KV7 POTASSIUM CHANNEL
OPENERS**

(73) H. Lundbeck A/S

Ottiliavej 9, 2500 Valby/ DK

(72) ROTTLÄNDER, Mario

Svanemosen 10,, 2670 Greve / DK

SAMS, Anette, Graven

Thorsmosen 4., 3500 Værløse / DK

WANG, Xiaofang

Room 601 No. 2 Lane 354 Linghe

Road, Pudong New District,, Shanghai,

200120 / CN

DAS, Debasis

Room 1102 No.31 Lane 2000 DongLu

Road, Pudong New District,, Shanghai,

200120 / CN

HONG, Jian

Room 202 No. 34 Lane 1424 Wulian

Road, Pudong New District, , Shanghai,

200129/ CN

CHEN, Shu, Hui

3789 Camino Codorniz,, Calabasas, CA

91302/ US

(57)

1. Jedinjenje Formule I

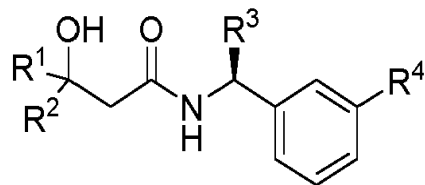

Formula I;

naznačeno time što

R1 je odabran iz grupe koja se sastoji od: C₁-C₆ alkil, CF₃, CH₂CF₃, CF₂CHF₂, C₃-C₈ cikloalkil, pri čemu pomenuti C₃-C₈ cikloalkil može biti supstituisan sa 1 ili 2 F, CHF₂ ili CF₃, i R2 je H, C₁-C₆ alkil ili CF₃;

ili

R1 i R2 se kombinuju da bi formirali C₃-C₅ cikloalkil izborno supstituisan sa 1 ili 2 F, CHF₂ ili CF₃;

R3 je C₁-C₃ alkil ili CH₂O-C₁₋₃ alkil, pomenuti C₁-C₃ alkil ili CH₂O-C₁₋₃ alkil može biti izborno supstituisan sa 1 ili 2 F; R4 je odabran iz grupe koja se sastoji od OCF₃, OCH₂CF₃ ili OCHF₂.

Patent sadrži još 7 patentnih zahtjeva

- (11) **04577** (13) **B**
 (51) **C07K 16/28**^(2006.01) **A61K 39/00**^(2006.01)
A61K 39/395^(2006.01) **A61P 35/00**^(2006.01)
A61P 35/02^(2006.01) **A61P 37/04**^(2006.01)
 (21) P-2023-98
 (22) 19.09.2013
 (30) 201261704029P 21.09.2012 US
 201361753461P 17.01.2013 US
 201361763110P 11.02.2013 US
 201361827098P 24.05.2013 US
 (96) 13773476.0/19.09.2013
 (86) US PCT/US2013/060511/19.09.2013
 (87) WO 2014/047231/27.03.2014/2014/13
 (97) EP 2897981/29.07.2015/2015/31
 EP 2897981/07.06.2023/2023/23
 (54) me **ANTI-CD3 ANTITELA,**
BISPECIFIČNI MOLEKULI KOJI
VEZUJU ANTIGEN KOJI VEZUJU
CD3 I CD20, I NJIHOVE
UPOTREBE
 en **ANTI-CD3 ANTIBODIES,**
BISPECIFIC ANTIGEN-BINDING
MOLECULES THAT BIND CD3
AND CD20, AND USES THEREOF
 (73) Regeneron Pharmaceuticals, Inc.
 777 Old Saw Mill River Road,
 Tarrytown, NY 10591/ US
 (72) SMITH, Eric
 310 Lexington Avenue, Apt. 4E., New
 York, NY 10016/ US
 PAPADOPOULOS, Nicholas, J.
 59 Heritage Lane., Lagrangeville, NY
 12540/ US

(57)

1. Izolovano humano antitelo ili njegov fragment koji vezuje antigen koji se vezuje za humani C03 sa ravnotežnom konstantom disocijacije vezivanja (K_o) manjom od 2 nM kao što je mereno u testu površinske plazmonske rezonance na 25°C u formatu za hvatanje antigena, pri čemu antitelo ili fragment koji veže antigen sadrži šest regiona koji određuju komplementarnost HCOR1-

HCOR2-HCOR3-LCORI-LCOR2-LCOR3, tim redom, koji su odabrani iz grupe koja se sastoji iz SEQ 10 NOs: 4-6-8-12-14-16, 20-22-24-28-30-32, 36-38-40-44-46-48, 52-54-56-60-62-64, 68-70-72-76-78-80, 84-86-88-92-94-96, 100-102-104-108-110-112, 116-118-120-124-126-128, 132-134-136-140-142-144, 148-150-152-156-158-160, 164-166-168-172-174-176, 180-182-184-188-190-192, 196-198-200-204-206-208, 212-214-216-220-222-224, 244-246-248-252-254-256, 260-262-264-268-270-272, 276-278-280-284-286-288, 292-294-296-300-302-304, 308-310-312-316-318-320, 324-326-328-332-334-336, 340-342-344-348-350-352, 356-358-360-364-366-368, 388-390-392-396-398-400, 404-406-408-412-414-416, 420-422-424-428-430-432, 436-438-440-444-446-448, 468-470-472-476-478-480, 484-486-488-492-494-496, 516-518-520-524-526-528, 596-598-600-604-606-608, 612-614-616-620-622-624, 628-630-632-636-638-640, 724-726-728-732-734-736, 772-774-776-780-782-784, 788-790-792-796-798-800, 804-806-808-812-814-816, 852-854-856-860-862-864, 884-886-888-892-894-896, 900-902-904-908-910-912, 932-934-936-940-942-944, 948-950-952-956-958-960, 1044-1046-1048-1236-1238-1240, 1052-1054-1056-1236-1238-1240, 1068-1070-1072-1236-1238-1240, 1076-1078-1080-1236-1238-1240, 1100-1102-1104-1236-1238-1240, 1108-1110-1112-1236-1238-1240, 1116-1118-1140-1236-1238-1240, 1124-1126-1128-1236-1238-1240, 1140-1142-1144-1236-1238-1240, 1148-1150-1152-1236-1238-1240, 1164-1166-1168-1236-1238-1240, i 1180-1182-1184-1236-1238-1240.

Patent sadrži još 13 patentnih zahtjeva

(11) **04578** (13) **B**

(51) **C07D 213/82**^(2006.01) **C07D 401/14**^(2006.01)

A01N 43/40^(2006.01) **A01N 43/56**^(2006.01)

A01N 47/12^(2006.01) **A01P 5/00**^(2006.01)

A01P 7/02^(2006.01) **A01P 7/04**^(2006.01)

(21) P-2023-99

(22) 25.04.2018

(30) 20170088847 27.04.2017 JP

(96) 18790208.5/25.04.2018

(86) WO PCT/JP2018/016844/25.04.2018

(87) WO 2018/199175/01.11.2018/2018/44

(97) EP 3617196/04.03.2020/2020/10

EP 3617196/07.06.2023/2023/23

(54) me **JEDINJENJE N-(4-PIRIDIL)**

NIKOTINAMIDA ILI NJEGOVA

SO

en **N-(4-PYRIDYL)**

NICOTINAMIDE COMPOUND OR

SALT THEREOF

(73) Ishihara Sangyo Kaisha, Ltd.

3-15 Edobori 1-chome Nishi-ku, Osaka-shi Osaka 550-0002/ JP

(72) c/o ISHIIHARA SANGYO KAISHA

LTD., YONEDA Tetsuo

3-15 Edobori 1-chome, Nishi-ku,,

Osaka-shi Osaka 550-0002/ JP

c/o ISHIIHARA SANGYO KAISHA

LTD., YOSHIDA Kotaro

3-15 Edobori 1-chome, Nishi-ku,,

Osaka-shi Osaka 550-0002/ JP

c/o ISHIIHARA SANGYO KAISHA

LTD., TAZAWA Yuta

3-15 Edobori 1-chome, Nishi-ku,,

Osaka-shi Osaka 550-0002/ JP

c/o ISHIIHARA SANGYO KAISHA

LTD., KANI Tatsuya

3-15 Edobori 1-chome, Nishi-ku,,

Osaka-shi Osaka 550-0002/ JP

c/o ISHIIHARA SANGYO KAISHA

LTD., CHO Yoko

3-15 Edobori 1-chome, Nishi-ku,,

Osaka-shi Osaka 550-0002/ JP

c/o ISHIIHARA SANGYO KAISHA

LTD., MURAI Yuto

3-15 Edobori 1-chome, Nishi-ku,,

Osaka-shi Osaka 550-0002/ JP

(57)

1. Jedinjenje koje je jedinjenje N-(4-piridil)nikotinamida formule (I) ili njegova so:

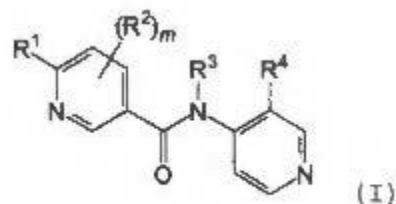
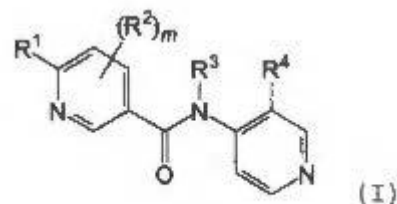

gde

R¹ je halogen, alkil, haloalkil, alkoksi, haloalkoksi, ariloksi ili haloalkilaril;

R² je halogen, alkil, haloalkil, alkoksi, amino, cijano, alkiltio, alkilsulfanil ili alkilsulfonil;

R³ je H, alkil, cikloalkil, alkoksi ili alkoksikarbonil;

R⁴ je nitro, alkil, alkenil, haloalkil, alkoksi, alkiltio, alkilkarbonil, alkoksikarbonil, (alkiltio)karbonil ili pirazolil; i

m je 0 ili 1.

Patent sadrži još 3 patentnih zahtjeva

OBJAVA UPISA PROMJENA
Publication of record of changes

P-2020-64

Registarski broj: 03763

Vrsta promjene: prenos prava

Datum promjene: 02.09.2024.

Stari podatak: Incyte Corporation, 1801 Augustine Cut-Off Wilmington, DE 19803, US

Novi podatak: Incyte Holdings Corporation, 1801 Augustine Cut-Off Wilmington, DE 19803 US

P-2020-251

Registarski broj: 19803

Vrsta promjene: prenos prava

Datum promjene: 02.09.2024.

Stari podatak: Incyte Corporation, 1801 Augustine Cut-Off Wilmington, DE 19803, US

Novi podatak: Incyte Holdings Corporation, 1801 Augustine Cut-Off Wilmington, DE 19803 US

P-2019-79

Registarski broj: 03355

Vrsta promjene: prenos prava

Datum promjene: 02.09.2024.

Stari podatak: Incyte Corporation, 1801 Augustine Cut-Off Wilmington, DE 19803, US

Novi podatak: Incyte Holdings Corporation, 1801 Augustine Cut-Off Wilmington, DE 19803 US

P-2020-130

Registarski broj: 03722

Vrsta promjene: prenos prava

Datum promjene: 02.09.2024.

Stari podatak: Incyte Corporation, 1801 Augustine Cut-Off Wilmington, DE 19803, US

Novi podatak: Incyte Holdings Corporation, 1801 Augustine Cut-Off Wilmington, DE 19803, US

P-2019-327

Registarski broj: 03654

Vrsta promjene: prenos prava

Datum promjene: 02.09.2024.

Stari podatak: Incyte Corporation, 1801 Augustine Cut-Off Wilmington, DE 19803, US

Novi podatak: Incyte Holdings Corporation, 1801 Augustine Cut-Off Wilmington, DE 19803, US

P-2021-21

Registarski broj: 03991

Vrsta promjene: prenos prava

Datum promjene: 02.09.2024.

Stari podatak: Incyte Corporation, 1801 Augustine Cut-Off Wilmington, DE 19803, US

Novi podatak: Incyte Holdings Corporation, 1801 Augustine Cut-Off Wilmington, DE 19803 US

P-2020-282

Registarski broj: 03967

Vrsta promjene: prenos prava

Datum promjene: 02.09.2024.

Stari podatak: Incyte Corporation, 1801 Augustine Cut-Off Wilmington, DE 19803

Novi podatak: Incyte Holdings Corporation, 1801 Augustine Cut-Off Wilmington, DE 19803 US

P-2019-315

Registarski broj: 03580

Vrsta promjene: prenos prava

Datum promjene: 02.09.2024

Stari podatak: Incyte Corporation, 1801 Augustine Cut-Off Wilmington, DE 19803, US

Novi podatak: Incyte Holdings Corporation, 1801 Augustine Cut-Off Wilmington, DE 19803 US

P-2017-116

Registarski broj: 02763

Vrsta promjene: prenos prava

Datum promjene: 02.09.2024.

Stari podatak: Incyte Corporation, 1801 Augustine Cut-Off Wilmington, DE 19803, US

Novi podatak: Incyte Holdings Corporation, 1801 Augustine Cut-Off Wilmington, DE 19803 US

P-2018-259

Registarski broj: 03223

Vrsta promjene: prenos prava

Datum promjene: 02.09.2024.

Stari podatak: Incyte Corporation, 1801 Augustine Cut-Off Wilmington, DE 19803

Novi podatak: Incyte Holdings Corporation, 1801 Augustine Cut-Off Wilmington, DE 19803 US

P-2008-145

Registarski broj: 00149

Vrsta promjene: prenos prava

Datum promjene: 03.09.2024.

Stari podatak: Bayer Intellectual Property GmbH, Alfred-Nobel-Strasse 10, 40789 Monheim, Germany

Novi podatak: Grünenthal GmbH, Zieglerstrasse 6, 52078 Aachen, Germany

P-2021-81

Registarski broj: 04111

Vrsta promjene: promjena adrese

Datum promjene: 08.10.2024.

Stari podatak: 94A Innovation Drive, Milton Park, Abingdon, Oxfordshire OX14 4RZ, Velika Britanija

Novi podatak: SUITE A, SECOND FLOOR, THE SCHRODINGER BUILDING, HEATLEY ROAD, OXFORD SCIENCE PARK, OXFORD OX4 4GE, UK

P-2024-31

Registarski broj: 04551

Vrsta promjene: Isprava o patentu, Patentni spis, Propratni akt

Datum promjene: 11.09.2024.

P-2022-87

Registarski broj: 04569

Vrsta promjene: Isprava o patentu, Patentni spis, Propratni akt

Datum promjene: 03.10.2024.

P-2022-27

Registarski broj: 04409

Vrsta promjene: Isprava o patentu, Patentni spis, Propratni akt

Datum promjene: 02.10.2024.

P-2024-10

Registarski broj: 04570

Vrsta promjene: Isprava o patentu, Patentni spis, Propratni akt

Datum promjene: 01.10.2024.

***OBJAVA PATENATA U IZMIJENJENOM
OBLIKU***
Publication of the amended patents

(11) **01246** (13) **B 3**

(51) **A61K31/505**^(2006.01) **A61P31/18**^(2006.01)

(21) P-2011-144

(22) 02.09.2005

(30) 20040003578 02.09.2004 MY

2004EP52028 03.09.2004 WO

20050101467 25.02.2005 EP

(45) 11.05.2011.

(96) 05108086.9/02.09.2005

(97) EP 1632232/08.03.2006/2006/10

EP 1632232/11.05.2011/2011/19

(54) me **SO 4[[[4-[[4-(2-CIJANOETENIL)-2,6-**

DIMETILFENIL]AMINO]-2-

PIRIMIDINIL]AMINO]BENZONITRILA

en **SALT OF 4[[[4-[[4-(2-**

CYANOETHENYL)-2,6-

DIMETHYLPHENYL]AMINO]-2-

PYRIMIDINYL]AMINO]BENZONITRILE

(73) Janssen Pharmaceutica NV

Turnhoutseweg 30, 2340 Beerse/ BE

(72) STEVENS, Paul, Theodoor, Agnes

Turnhoutseweg 30, Beerse , 2340/ BE

PEETERS, Jozef

Turnhoutseweg 30, Beerse , 2340/ BE

VANDECRUYS, Roger, Petrus,

Gerebern

Turnhoutseweg 30, Beerse , 2340/ BE

STAPPERS, Alfred, Elisabeth

Turnhoutseweg 30, Beerse , 2340/ BE

COPMANS, Alex, Herman

Turnhoutseweg 30, Beerse , 2340/ BE

(11) **01836** (13) **B 2**

(51) **A61K31/44**^(2006.01)

(21) P-2013-48

(22) 11.04.2005

(30) 560894 09.04.2004 US

102559 08.04.2005 US

(45) 06.03.2013.

(96) 11160247.0/11.04.2005

(97) EP 2377536/19.10.2011/2011/42

EP 2377536/06.03.2013/2013/10

(54) me **POSTUPCI UPOTREBE**

SASTAVA AMINOPIRIDINA S

ODLOŽENIM OSLOBADANJEM

en **METHODS OF USING**

SUSTAINED RELEASE

AMINOPYRIDINE

COMPOSITIONS

(73) ACORDA THERAPEUTICS, INC.

420 Saw Mill River Road , Ardsley, NY

10502/ US

(72) BLIGHT, Andrew R.

10 Oskar Drive, Mahopac, NY 10541/

US

COHEN, Ron

246 Harriman Road , Irvington. NY

10533/ US

(74) Advokat RADULOVIĆ, S. , Božidar

Jovana Tomaševića 9/III-1 , Podgorica,

81000 / ME

(11) **03533** (13) **B 2**

(51) **A61M 5/32**^(2006.01) **A61M 5/20**^(2006.01)

A61M 5/315^(2006.01) **A61M 5/31**^(2006.01)

(21) P-2019-246

(22) 01.12.2015

(30) 201462086937 P 03.12.2014 US

(45) 12.06.2019.

(96) 15813198.7/01.12.2015

(86) US PCT/US2015/063176/01.12.2015

(87) WO 2016/089864/09.06.2016/2016/23

(97) EP 3226944/11.10.2017/2017/41

EP 3226944/12.06.2019/2019/24

(54) me **SKLOP SKIDAČA POKLOPCA**

ŠTITNIKA IGLE

en **NEEDLE SHIELD PULLER**

CAP ASSEMBLY

(73) ELI LILLY AND COMPANY

Lilly Corporate Center, Indianapolis, IN

46285/ US

(72) ATTERBURY, William G.

c/o Eli Lilly and Company P.O. Box

6288, Indianapolis, Indiana 46206-6288/

US

HASSENPFUG, Eric Gustin

c/o Eli Lilly and Company P.O. Box

6288, Indianapolis, Indiana 46206-6288/

US

LAFEVER, Mark

c/o Eli Lilly and Company P.O. Box
6288, Indianapolis, Indiana 46206-6288/
US

MADLAND, Steven Michael

c/o Eli Lilly and Company P.O. Box
6288, Indianapolis, Indiana 46206-6288/
US

MCKENZIE, Christopher Paul

c/o Eli Lilly and Company P.O. Box
6288, Indianapolis, Indiana 46206-6288/
US

(11) **03604** (13) **B 2**

(51) **A61K 31/519**^(2006.01) **A61P 35/00**^(2006.01)
A61K 31/277^(2006.01) **A61K 31/4166**^(2006.01)
A61K 31/58^(2006.01) **A61K 31/5025**^(2006.01)
A61P 13/08^(2006.01)

(21) P-2019-323

(22) 30.11.2012

(30) 201161564975P 30.11.2011 US
(45) 16.10.2019.

(96) 12795842.9/30.11.2012

(86) GB PCT/GB2012/052969/30.11.2012

(87) WO 2013/079964/06.06.2013/2013/23

(97) EP 2785349/08.10.2014/2014/41
EP 2785349/16.10.2019/2019/42

(54) me **KOMBINACIONI TRETMAN
RAKA**
en **COMBINATION TREATMENT
OF CANCER**

(73) AstraZeneca AB
, Södertälje, 151 85 / SE

(72) DAVIES, Barry, Robert
Alderley Park , Alderley Park
Macclesfield Cheshire SK10 4TG / GB

(74) Advokat Malešević, Vladan
Cara Lazara 7, Beograd , 11000/ RS

(11) **03708** (13) **B 2**

(51) **A61K 38/04**^(2006.01) **C07K 7/00**^(2006.01)
C07K 7/06^(2006.01) **C07K 7/08**^(2006.01)
A61P 35/00^(2006.01)

(21) P-2019-360

(22) 16.12.2015

(30) 20140023016 23.12.2014 GB
201462096165P 23.12.2014 US
20150001017 21.01.2015 GB
(45) 25.09.2019.

(96) 15813809.9/16.12.2015

(86) EP PCT/EP2015/080018/16.12.2015

(87) WO 2016/102272/30.06.2016/2016/26

(97) EP 3236985/01.11.2017/2017/44
EP 3236985/25.09.2019/2019/39

(54) me **REŽIM DOZIRANJA
AGONISTA S1P RECEPTORA**
en **NOVEL PEPTIDES AND
COMBINATION OF PEPTIDES
FOR USE IN IMMUNOTHERAPY
AGAINST HEPATOCELLULAR
CARCINOMA (HCC) AND OTHER
CANCERS**

(73) Immatics Biotechnologies GmbH
Paul-Ehrlich-Strasse 15, Tübingen,
72076 / DE

(72) WEINSCHENK, Toni
Im Morgenrain 15, Aichwald, 73773 /
DE

MAHR, Andrea

Horemer 17, Tübingen , 72076 / DE

FRITSCHKE, Jens

Lärchenweg 11, Dusslingen, 72144 / DE
MÜLLER, Phillip

Obere Karlsstrasse 14, Kassel , 34117 /
DE

WIEBE, Anita

Quellenstrasse 49, Ruebgarten , 72124 /
DE

MISSEL, Sarah

Französische Allee 13, Tübingen, 72072
/ DE

(74) Advokat POPOVIĆ, Miladin
Đoka Miraševića 21/III , Podgorica ,
81000 / ME

(11) **03623** (13) **B 2**

(51) **A61K 9/14**^(2006.01) **A61K 31/724**^(2006.01)
A61K 38/26^(2006.01) **A61P 3/00**^(2006.01)

(21) P-2020-29

(22) 16.02.2016

(30) 201562117031 P 17.02.2015 US
(45) 15.01.2020.
(96) 16710352.2/16.02.2016
(86) US PCT/US2016/018003/16.02.2016
(87) WO 2016/133863/25.08.2016/2016/34
(97) EP 3258919/27.12.2017/2017/52
EP 3258919/15.01.2020/2020/03
(54) me **NAZALNA PRAŠKASTA
FORMULACIJA, NAMIJENJENA
LIJEČENJU HIPOGLIKEMIJE**
en **NASAL POWDER
FORMULATION FOR
TREATMENT OF
HYPOGLYCEMIA**
(73) ELI LILLY AND COMPANY
Lilly Corporate Center, Indianapolis, IN
46285/ US
(72) MANTRIPRAGADA, Sankaram B.
c/o Eli Lilly and Company P. O. Box
6288, Indianapolis, Indiana 46206-6288/
US
PICHE, Claude A.
c/o Eli Lilly and Company P. O. Box
6288, Indianapolis, Indiana 46206-6288/
US
VAN BETSBRUGGE, Jo Jan Filip
c/o Eli Lilly and Company P. O. Box
6288, Indianapolis, Indiana 46206-6288/
US

(11) **02286 B2**
(51) **A61K 9/14** (2006.01)
A61K 9/72 (2006.01)
A61K 31/46 (2006.01)
A61K 45/06 (2006.01)
A61K 9/00 (2006.01)

(21) **P-2015-161**
(22) 13.03.2009.

(45) 20.02.2016.
(30) 20080382010 / 13.03.2008. / EP
(86) PCT/EP2009/001832 / 13.03.2009.
(87) WO 2009/112274/ 17.09.2009/ 2009/38

(96) 09719213.2/ 13.03.2009.
(97) 12.08.2015/ EP 2265257 / 2015/33
(54) (me) **JEDINJENJE ZA
INHALACIJU KOJE SADRŽI
AKLIDINIJUM ZA LEČENJE
HRONIČNE OPSTRUKTIVNE
BOLESTI PLUĆA**
(en) **INHALATION COMPOSITION
CONTAINING ACLIDINIUM FOR
TREATMENT OF CHRONIC
OBSTRUCTIVE PULMONARY
DISEASE**
(73) Almirall, S.A.; Ronda del General Mitre
151, 08022 Barcelona, ES
(72) LAMARCA CASADO, Rosa;
C/de Ia Llacuna, 110-112, 1 ° 3a,
08018 Barcelona, ES
DE MIQUEL SERRA, Gonzalo;
Adva. Diagonal 511, 3° 3a,
08029 Barcelona, ES
(74) AOD "LUTOVAC & PARTNERI",
Bulevar Ivana Crnojevića 93, 81000
Podgorica, ME,

(11) **04156 B2**
(51) **C07D 401/12** (2006.01)
C07D 231/56 (2006.01)
C07D 209/40 (2006.01)
C07D 209/42 (2006.01)
C07D 209/48 (2006.01)
C07D 487/04 (2006.01)
C07D 471/04 (2006.01)
C07D 403/12 (2006.01)
C07D 403/04 (2006.01)
C07D 403/06 (2006.01)
A61K 31/416 (2006.01)
A61K 31/4439 (2006.01)
A61K 31/404 (2006.01)
A61K 31/4035 (2006.01)
A61P 37/00 (2006.01)
A61P 37/06 (2006.01)
A61P 25/00 (2006.01)
A61P 25/28 (2006.01)
A61P 13/12 (2006.01)

A61P 9/00 (2006.01)
A61P 21/04 (2006.01)
C07D 401/04 (2006.01)
C07D 401/06 (2006.01)
C07D 401/14 (2006.01)
C07D 405/12 (2006.01)
C07D 209/12 (2006.01)
A61P 13/00 (2006.01)

(21) P-2021-196

(22) 01.02.2017.

(45) 20.04.2023.

(30) US / 201662289653 P / 01.02.2016

(86) PCT/US2017/015953 / 01.02.2017

(87) WO 2017/136395 / 10.08.2017 /2017/32

(96) 17748044.9 / 01.02.2017

(97) EP3411411 /12.12.2018 /2018/50 /A1
EP 3411411 /19.05.2021 /2021/20 / B1

(54) (me) **DERIVATI 1H-INDAZOL-3-KARBOKSAMIOA I SRODNA JEDINJENJA KAO INHIBITORI FAKTORA D ZA LEČENJE BOLESTI OKARAKTERISANIH ABERANTNOM AKTIVNOŠĆU SISTEMA OMPLEMENTA, KAO ŠTO SU NPR. IMUNOLOŠKI POREMEĆAJI**

(en) **1H-INDAZOLE-3-CARBOXAMIDE DERIVATIVES AND RELATED COMPOUNDS AS FACTOR**

D INHIBITORS FOR TREATING DISEASES CHARACTERIZED BY ABERRANT COMPLEMENT SYSTEM ACTIVITY, SUCH AS E.G. IMMUNOLOGICAL DISORDERS

(73) Biocryst Pharmaceuticals, Inc.
4505 Emperor Blvd., Durham, North Carolina 27703/ US

(72) KOTIAN, Pravin L.;
1139 Magnolia Run, Hoover,
Alabama 35226 / US

BABU, Yarlagadda S.;
4836 Southlake Parkway,
Birmingham AL 35244/ US

ZHANG, Weihe;
2645 Manchester Court,
Vestavia AL 35226/ US

VOGETI, Lakshminarayana;
905 Congressional Drive, Lawrence,
Kansas 66049/ US

WU, Minwan;
2709 Paden Trail,
Vestavia Hills AL 35226/ US

(74) Advokat Miladin Popović,
Capital Plaza, ulica šeika Zajeda 13-IV/68,
81000 Podgorica, ME



ŽIGOVI / TRADEMARKS

**MEĐUNARODNI KODOVI ZA IDENTIFIKACIJU BIBLIOGRAFSKIH PODATAKA O
ŽIGOVIMA PREMA WIPO ST 60**

**Recommendation concerning bibliographic data relating to
trademarks - WIPO -st. 60**

CRNOGORSKI	MDK	ENGLESKI
REGISTRARSKI BROJ	111	NUMBER OF THE REGISTRATION
DATUM REGISTRACIJE	151	DATE OF THE REGISTRATION
OČEKIVANI DATUM PRESTANKA VAŽENJA ŽIGA	181	EXPECTED EXPIRATION DATE OF THE REGISTRATION
BROJ PRIJAVE	210	NUMBER OF THE APPLICATION
DATUM PODNOŠENJA PRIJAVE	220	DATE OF FILING OF THE APPLICATION
PODACI O IZLOŽBENOM PRAVU PRVENSTVA	230	DATA CONCERNING EXHIBITIONS
PODACI O PRAVU PRVENSTVA NA OSNOVU PARISKE KONVENCIJE	300	DATA RELATING TO PRIORITY UNDER THE PARIS CONVENTION
DATUM OBJAVLJIVANJA PRIJAVE	442	DATA OF PUBLICATION OF APPLICATION
SPISAK ROBA I USLUGA PREMA NIČANSKOJ KLASIFIKACIJI ROBA I USLUGA	511	LIST OF GOODS AND SERVICES ACCORDING THE NICE CLASSIFICATION OF GOODS AND SERVICE
IZJAVA PODNOSIOCA PRIJAVE DA NE TRAŽE EKSKLUZIVNO PRAVO ZA POJEDINE NEDINSTIKTIVNE ELEMENTE ZNAKA	526	DISCLAIMER
IZGLED ZNAKA	540	REPRODUCTION OF THE MARK
NAZNAKA O PRIRODI ILI VRSTI ZNAKA	550	INDICATION RELATING TO THE NATURE OR KIND OF MARK
INFORMACIJA O ZATRAŽENIM BOJAMA NA ZNAKU	591	INFORMATION CONCERNING THE COLORS CLAIMED
PODACI O PODNOSIOCU PRIJAVE	731	NAME AND ADDRESS OF THE APPLICANT
IME I ADRESA NOSIOCA ŽIGA	732	NAME AND ADDRESS OF THE HOLDER OF THE REGISTRATION
INFORMACIJA O ZATRAŽENIM BOJAMA NA ZNAKU	591	INFORMATION CONCERNING THE COLORS CLAIMED
PODACI O PODNOSIOCU PRIJAVE	731	NAME AND ADDRESS OF THE APPLICANT
IME I ADRESA NOSIOCA ŽIGA	732	NAME AND ADDRESS OF THE HOLDER OF THE REGISTRATION
IME I ADRESA PUNOMOĆNIKA	740	NAME AND ADDRESS OF THE REPRESENTATIVE

OBJAVA PRIJAVA ŽIGOVA
Publication of trademark applications

(210) **Ž-2019-3**

(220) 10.01.2019.

(731) PharmaSwiss d.o.o., Batajnički drum 5A, 11080, Zemun, Beograd, RS

(540)

SwissCef

(550) I

(740) Božidar S. Radulović, Studentska bb, Lamela 3/18, 81000, Podgorica

(511) Klasa 5: Farmaceutski proizvodi, antibiotici.

(210) **Ž-2020-160**

(220) 14.05.2020.

(731) Adriatic Marinas d.o.o., Obala bb, 85320, Tivat, ME

(540)

LATITUDE

(550) I

(511) Klasa 12: Vozila, aparati za kretanje po zemlji, vazduhu i vodi.

Klasa 36: Osiguranje; finansijski poslovi; novčani (monetarni poslovi; poslovi vezani za nepokretnosti).

Klasa 39: Transportne usluge; pakovanje i skladištenje robe; organizovanje putovanja.

Klasa 41: Obrazovne usluge; pripremanje obuke; razonoda; sportske i kulturne aktivnosti.

Klasa 43: Usluge obezbjeđivanje hrane i pića; privremeni smještaj.

Klasa 44: Medicinske usluge; veterinarske usluge; higijenska zaštita i njega ljepote za ljude i životinje; agrikulturne, hortikulturne i šumarske usluge.

(210) **Ž-2022-24**

(220) 21.01.2022.

(731) ALKALOID AD Skopje, Blvd. Aleksandar Makedonski 12, 1000, Skopje, MK

(540)

BOLDENO

(550) I

(740) Miladin Popović, Đoka Miraševića 21/III, Podgorica

(511) Klasa 5: farmaceutski preparati; lijekovi; analgetici; antibiotici; lijekovi za medicinsku upotrebu; lijekovi za ljudsku upotrebu; dijetetske supstance prilagođene za medicinsku upotrebu; dijetetska hrana prilagođena za medicinske namjene; dodaci ishrani; dodaci za mineralnu hranu; vitaminski preparati.

(210) **Ž-2022-70**

(220) 28.02.2022.

(731) Maskon d.o.o., Vasa Raičkovića br. 18, 81000, Podgorica, ME

(540)



(550) I

(511) Klasa 9: Aplikacijski softver; Softverski paketi; Softverske platforme za saradnju [softver]; Softver za elektrotehniku; Softver za građevinarstvo; Softver za računarske aplikacije; Aplikacijski softver za mobilne uređaje; Softver za upravljanje radnom snagom; Softver za upravljanje sistemom rada; Softverske platforme za upravljanje saradnjom; Softverske aplikacije koje se mogu preuzeti; Softver za upravljanje podacima, datotekama i bazama podataka; Aplikacijski softver za pametne telefone koji se može preuzeti.

Klasa 35: Reklamiranje usluga drugih prodavaca, čime se kupcima omogućava jednostavan; pregled i upoređivanje usluga tih prodavaca; Širenje (diseminacija) komercijalnih informacija; Trgovački marketing [osim prodaje]; Upravljanje i sastavljanje računarskih baza podataka; Usluge lojalnosti potrošača u komercijalne, promotivne i/ili reklamne svrhe; Usluge kupovine (usluge nabavke); Usluge lansiranja proizvoda; Usluge digitalnog reklamiranja; Usluge oglašavanja, marketinga i promocije; Usluge oglašavanja pružene putem interneta; Usluge oglašavanja radi promocije e-trgovine; Usluge online oglašavanja i marketinga; Usluge poslovnog posredovanja u oblasti prodaje proizvoda i pružanja usluga; Usluge pružanja poslovnih informacija na internetu; Usluge spoljne pomoći, outsourcing; Veleprodajne usluge u vezi sa ručnim priborom za izgradnju; Veleprodajne usluge u vezi sa ručnim alatima za izgradnju; Veleprodajne usluge u vezi sa građevinskom opremom; Veleprodajne usluge u vezi sa opremom za zemljane radove.

Klasa 37: Bojleri (čišćenje i popravka bojlera); Bravarstvo [popravke]; Brave (popravka-); Brušenje podova; Brušenje i poliranje; Bušenje; Čišćenje bojlera; Čišćenje akustičnih plafona; Čišćenje cijevi za kanalizaciju; Čišćenje brušenjem (Usluge za -); Čišćenje dimnjaka; Čišćenje cjevovodnih sistema koji se koriste u proizvodnoj industriji; Čišćenje domaćinstava; Čišćenje kućnih prostora; Čišćenje namještaja; Čišćenje mašina; Čišćenje odvoda; Čišćenje septičkih jama; Čišćenje roletni; Čišćenje podnih površina; Hitno servisiranje uređaja za vodosnabdijevanje; Hitno servisiranje uređaja za snabdijevanje električnom energijom; Hitno servisiranje uređaja za snabdijevanje plinom; Higijensko čišćenje zgrada; Higijensko čišćenje kupatila; Higijensko čišćenje bazena; Hidroizolacija podruma; Hidraulične građevinske usluge; Hemijsko čišćenje; Gradnja i održavanje cjevovoda; Gradnja instalacija za podzemno skladištenje; Građevinsko [graditeljsko] savjetovanje; Građevinarstvo; Gipsovanje; Fumigacija; Elektroinstalaterske usluge; Drenaža tla; Domarske usluge; Domarske usluge vezane uz čišćenje; Dezinfekcija; Dezinfekcija prostora; Čišćenje zidnih površina; Čišćenje

zgrada; Čišćenje zgrada (spoljne površine); Čišćenje vodovodnih instalacija; Čišćenje vodenim mlazom (Usluge za -); Čišćenje vanjskih površina zgrada; Čišćenje unutrašnjosti zgrada; Čišćenje unutrašnjih površina zgrada; Čišćenje tepiha i itisona; Informacije u vezi sa popravkama; Informacije u vezi s popravkama; Instalacija električnih uređaja; Instalacija mjernih Sistema; Instalacija protivpožarnih Sistema; Instalacija uređaja za sigurnost u stambenim zgradama; Instalacija vodovodnih cijevi; Instaliranje, održavanje i popravka liftova i dizala; Instaliranje, održavanje i popravka HVAC [Grijanje, ventilacija i klimatizacija] sistema; Instaliranje prenosnih vodova; Instaliranje solarnih sistema; Izgradnja bazena; Izgradnja cjevovoda; Izgradnja kanalizacionih sistema; Izgradnja kuhinja; Izolovanje cijevi; Izolacija vanjskih zidova; Izolacija unutrašnjih i vanjskih zidova, plafona i krovova; Konsultacija u vezi sa izgradnjom; Lakiranje; Lakiranje namještaja; Modernizacija instalacija grijanja u zgradama; Modernizacija instalacija grijanja, ventilacije i klimatizacije u zgradama; Modernizacija klimatizacionih instalacija u zgradama; Modernizacija ventilacijskih instalacija u zgradama; Molerski radovi, unutrašnji i spoljnji; Montaža aparata za toalete; Montaža bežičnih brava; Montaža cjevovoda; Montaža cjevovodnih sistema; Montaža cjevovodnih sistema za sprovođenje tečnosti; Montaža gasovoda; Montaža gipsanih ploča; Montaža i popravka cjevovoda; Montaža kapija; Montaža krovova; Montaža liftova; Montaža ograda; Montaža plafona; Montaža stakla; Obnova cijevi za kanalizaciju; Obnavljanje klima uređaja (postrojenja); Obnavljanje fasada; Oblaganje podova; Obezbjedivanje podataka u vezi sa građevinskim industrijama; Održavanje i popravka cjevovoda; Održavanje i popravka dimnjaka; Održavanje i popravka grijanja; Održavanje i popravka kapija; Održavanje i popravka komunalnih instalacija u zgradama; Održavanje i popravka komunikacionih sistema; Održavanje i popravka odvodnih cijevi; Održavanje i popravka podova; Održavanje zgrada; Održavanje vodovodnih instalacija; Održavanje prozora; Poliranje (čišćenje); Poliranje podova; Popravakka plafona; Popravka i održavanje elektronskih instalacija; Popravka i održavanje instalacija za proizvodnju električne energije; Popravka ili održavanje bojlera; Popravka ili održavanje električnih motora; Popravka i održavanje uređaja za grijanje; Popravka i održavanje uređaja za hlađenje; Popravka i održavanje uređaja za sušenje; Popravka ili održavanje kada; Popravka ili održavanje kancelarijskih mašina i aparata; Popravka ili održavanje klima uređaja [u industrijske svrhe]; Popravka prozora; Popravka pumpi; Popravka osovina za mašine; Popravka ograda; Popravka mašina; Popravka kancelarijskih mašina i aparata; Popravka klimatizacionih uređaja; Popravka kada; Popravka instalacija za vodosnabdijevanje; Popravka instalacija za snabdijevanje energijom; Popravka sistema za pranje vozila; Popravka televizora; Popravka tepiha; Popravka toaletnih školjki sa integrisanim mlaznicama za pranje; Popravka uređaja za filtriranje vazduha; Popravka uređaja i instalacija za proizvodnju energije; Popravka uređaja za prečišćavanje vode; Popravka uređaja za vodosnabdijevanje; Popravka uređaja za sušenje; Popravka usisivača; Popravka ventilacijskih uređaja; Postavljanje cjevovoda; Postavljanje cijevne izolacije; Postavljanje i popravka električnih aparata; Postavljanje i popravka uređaja za navodnjavanje; Postavljanje izolacije u šuplje zidove; Postavljanje izolacionih materijala; Postavljanje izolacionih materijala u zgrade, krovove i structure; Postavljanje kablova; Postavljanje kablova za pristup internetu; Postavljanje krovne izolacije; Postavljanje, održavanje i popravka klima uređaja; Postavljanje, popravka i održavanje opreme za grijanje; Postavljanje prozora i vrata; Postavljanje rasvjetnih uređaja; Postavljanje uređaja za hlađenje; Postavljanje uređaja za grijanje i hlađenje; Postavljanje uređaja za centralno grijanje; Pružanje informacija o čišćenju zgrada; Pružanje informacija o čišćenju fasada zgrada; Premazivanje cjevovoda; Premazivanje kanalizacije; Pranje prozora; Pranje; Postavljanje vodovodnih cijevi; Postavljanje vodovodnih instalacija; Postavljanje vanjskih zidova; Postavljanje uređaja za vodosnabdijevanje; Postavljanje uređaja za sušenje; Postavljanje uređaja za štednju energije; Postavljanje uređaja za otvaranje vrata; Savjetodavne usluge za vodoinstalaterske popravke; Savjetodavne usluge za ugradnju vodovodnih instalacija; Savjetodavne usluge za održavanje mjernih

pločica; Savjetodavne usluge vezane za ugradnju pumpi; Savjetodavne usluge vezane za održavanje sistema kontrole okoline; Savjetodavne usluge u vezi sa ugradnjom generatora; Savjetodavne usluge u vezi sa popravkom zgrada; Savjetodavne usluge u vezi sa postavljanjem pričvršćivača; Savjetodavne usluge u vezi sa postavljanjem vodovodnih instalacija; Savjetodavne usluge u vezi sa održavanjem pričvršćene opreme; Savjetodavne usluge u vezi sa održavanjem vodovodnih instalacija; Savjetodavne usluge u vezi sa popravkom vodovodnih instalacija; Savjetodavne usluge u vezi sa ponovnim iskopavanjem rovova; Savjetodavne usluge u vezi sa polaganjem cijevi; Savjetodavne usluge u vezi sa adaptacijom zgrada; Savjetodavne usluge u vezi sa popravkom građevinskih objekata; Savjetodavne usluge u vezi sa renoviranjem nekretnina; Savjetodavne usluge u vezi sa održavanjem zgrada; Savjetodavne usluge o izgradnji zgrada i drugih struktura; Savjetodavne usluge koje se odnose na postavljanje uređaja za grijanje i hlađenje; Savjetodavne usluge koje se odnose na postavljanje opreme za automatizaciju zgrada; Savjetodavne usluge koje se odnose na postavljanje hidraulične opreme; Savjetodavne usluge koje se odnose na postavljanje protivpožarne opreme; Savjetodavne usluge koje se odnose na postavljanje komunikacione opreme; Savjetodavne usluge koje se odnose na postavljanje telefonske opreme; Savjetodavne usluge koje se odnose na postavljanje audiovizuelne opreme; Savjetodavne usluge koje se odnose na postavljanje rasvjetnih uređaja; Savjetodavne usluge koje se odnose na postavljanje sigurnosne i zaštitne opreme; Savjetodavne usluge koje se odnose na održavanje i popravku mehaničke i električne opreme; Sastavljanje [postavljanje] polica; Sastavljanje [instalacija] postrojenja mašina; Sastavljanje [postavljanje] sistema za skladištenje; Sastavljanje [postavljanje] konstrukcija za izgradnju; Sanacija građevinskih radova; Restauracija zgrada; Renoviranje kuhinja; Staklarske usluge; Stolarske usluge; Suzbijanje štetočina; Tapetarske popravke; Toplotna izolacija prozora; Ugradnja bojlera; Ugradnja brava; Ugradnja kuhinja; Ugradnja kuhinjskih ormarića; Ugradnja kuhinjskih uređaja; Ugradnja opreme za zgrade; Usluge izvođenja klimatizacije; Usluge iskopavanja; Usluge gradnje; Usluge farbanja znakova; Usluge električara; Usluge demontaže; Usluge čišćenja ventilacionih vodova; Usluge čišćenja toaleta; Usluge čišćenja plafona; Usluge čišćenja odvoda; Usluge čišćenja kancelarija; Usluge čišćenja domaćinstava; Usluge čišćenja; Uklanjanje mrlja; Uklanjanje otpada [čišćenje]; Ugradnja vrata; Ugradnja uređaja za ventilaciju; Ugradnja uređaja za grijanje; Ugradnja unutrašnjih pregrada; Ugradnja sefova; Ugradnja prozora; Ugradnja rasvjetnih sistema; Ugradnja sanitarnih uređaja; Ugradnja protivpožarnih alarma; Ugradnja protivprovalnih alarma; Ugradnja, popravka i održavanje cijevi bojlera; Ugradnja, popravka i održavanje kondenzacionih aparata; Ugradnja, popravka i održavanje grijača vazduha; Usluge montiranja kuhinja; Usluge obnavljanja stanova; Usluge obnavljanja vodovodnih cijevi; Usluge održavanja cijevi; Usluge održavanja distributivne mreže električne energije, gasa i vode; Usluge pokrivanja krovova; Usluge popravka cjevovoda; Usluge popravke bojlera; Usluge popravke cijevi; Usluge popravke cjevovoda; Usluge popravke električnih uređaja za domaćinstvo; Usluge popravke električnih generatora i vjetroturbina; Usluge popravke elektronske poslovne opreme; Usluge popravke odvoda; Usluge popravke zidnih obloga; Zidarski radovi; Zaštita od rđe; Zamjena prozora; Zamjena prozorskih okvira; Zamjena svjetala; Zamrzivači (Popravka -); Zamrzivači (Ugradnja -); Zamjena odvodnih cijevi; Usluge ugradnje alarma; Usluge savjetovanja za održavanje vodovodnih instalacija.

Klasa 38: Elektronski prenos slika (Usluge za -); Elektronski prenos poruka; Emitovanje audiovizuelnog i multimedijalnog sadržaja preko interneta; Elektronski prenos slika, fotografija, grafičkih slika i ilustracija preko globalne računarske mreže; Elektronski prenos podataka; Elektronski prenos narudžbi; Elektronski prenos instant poruka i podataka; Elektronski prenos informacija (Usluge za -); Elektronski prenos glasa (Usluge za -); Elektronski prenos i ponovni prenos zvuka, slika, dokumenata, poruka i podataka; Elektronske poruke; Elektronske komunikacione mreže; Elektronska pošta; Elektronska razmjena podataka; Elektronska komunikacija putem soba za ćaskanje, linija za ćaskanje i internet foruma; Digitalni prenos podataka; Digitalni prenos glasa;

Digitalni prenos podataka preko interneta; Davanje upozorenja elektronskom poštom putem interneta; Emitovanje videozapisa na internetu; Emitovanje video i audio programa putem interneta; Komunikacija mobilnim telefonima; Komunikacija informacija putem računara; Komunikacija telefonom; Komunikacija putem računara; Online prenos podataka; Prenos audio podataka preko interneta; Prenos digitalnih podataka; Prenos digitalnih datoteka; Prenos digitalnih audio i video emisija preko globalne računarske mreže; Prenos govornog ili slikovnog sadržaja putem interneta; Prenos i distribucija podataka ili audiovizuelnih slika putem globalne računarske mreže ili interneta; Prenos informacija i podataka putem računarskih mreža i interneta; Prenos informacija putem računara; Prenos informacija telefonom; Prenos informacija u poslovne svrhe; Prenos podataka elektronskim putem; Prenos video podataka preko interneta; Prenos zvučnih ili vizuelnih snimaka preko mreža; Usluge online komunikacije; Usluge digitalnog prenosa audio i video podataka; Usluge audio i video emitovanja putem interneta.

Klasa 42: Iznajmljivanje računarskog softvera i opreme; Administracija korisničkih prava u računarskim mrežama; Dizajn i razvoj programa za elektronske baze podataka; Dizajn i razrada informatičkih sistema; Dizajniranje, izrada i programiranje internet stranica; Inženjerske usluge koje se odnose na računare; Hosting usluge, softver kao usluga i iznajmljivanje softvera; Održavanje softvera za obradu podataka; Omogućavanje pretraživača; Planiranje, dizajniranje, izrada i održavanje internet stranica za treće strane; Pretraga podataka; Pružanje informacija o dizajnu i razvoju računarskog softvera, sistema i mreža; Razvoj i testiranje računskih metoda, algoritama i softvera; Razvoj, programiranje i implementacija softvera; Razvoj sistema za obradu podataka; Razvoj sistema za prenos podataka; Razvoj sistema za skladištenje podataka; Upravljanje informatičkim projektima; Upravljanje uslugama IT [ITSM].

(210) **Ž-2022-74**

(220) 28.02.2022.

(731) DOO Asmira Montenegro, Boška Pušonjića br. 16, Podgorica, Crna Gora, ME

(540)

ASMIRA

(550) I

(740) Milena Pejović, Cetinjski put 11, The Capital Plaza IV floor, 81000, Podgorica

(511) Klasa 4: Industrijska ulja i masti, (uključujući tečnosti za sječenje, jedinjenja za skupljanje, vlaženje i vezivanje prašine); Čvrsta goriva (osim drveta); tečna i gasovita goriva i njihovi aditivi; svijeće za osvjtljavanje, fitilji, polu-prerađen vosak, vosak [sirov], parafin.

Klasa 7: Mašine, mašinski alati i industrijski roboti za obradu i oblikovanje drvenih, metalnih, staklenih i plastičnih materijala i minerala; Građevinske mašine, robotizovani mehanizmi sa istom funkcijom; Mašine za dizanje, transport i prenos, robotizovani mehanizmi sa istom funkcijom (uključujući liftove, pokretne stepenice i dizalice); Mašine i robotizovani mehanizmi koji se koriste u poljoprivredi, uzgoju životinja, poljoprivrednim sektorima i preradi žitarica, voća, povrća i hrane; Motori, električni motori, njihovi djelovi i sklopovi, osim onih za kopnena vozila, djelovi koji se koriste u kopnenim vozilima, uključenih u ovu klasu; Ležajevi, kuglični ležajevi ili valjkasti ležajevi; Mašine za demontažu i montažu guma; Alternatori, generatori, električni generatori, solarni

generatori; Mašine za farbanje, automatski pištolji za raspršivanje boje, električne heftalice i pištolji, električni pištolji sa lijepkom, pištolj za raspršivače pod pritiskom ili za raspršivače komprimovane tečnosti, električne bušilice, motorne testere, ubodne testere, spiralne mašine, generatori komprimovanog vazduha, kompresori, mašine za pranje automobila i roboti sa istom funkcijom; Mašine za zavarivanje; aparati za elektrolučno zavarivanje, električni aparati za lemljenje, aparati za elektrolučno rezanje, elektrode za električne mašine za zavarivanje i roboti sa istom funkcijom; štamparske prese; Pakirne mašine, mašine za punjenje, čepljenje, pečačenje, za hermetičko zatvaranje, mašine za etiketiranje, sortiranje i roboti i robotizovani mehanizmi (uključujući električne uređaje za zatvaranje/zaptivanje plastike [pakovanje]); Mašine za tekstil, mašine za šivenje I industrijski roboti sa istom funkcijom; pumpe koje nisu djelovi mašina ili motora (uključujući pumpe za punjenje i distribuciju goriva i njihove pištolje); Kuhinjski električni uređaji za sjeckanje, mljevenje, drobljenje, mućenje, mrvljenje, mašine za veš, mašine za pranje sudova, mašine za centrifugalno sušenje veša koje ne koriste topao vazduh, električne mašine za čišćenje podova, tepiha ili tapacirunga, usisivači i njihovi djelovi; Automatske mašine za prodaju; Aparati za galvanizaciju i elektrolizu (mjerači debljine prevlaka); električni i elektronski mehanizmi za otvaranje i zatvaranje; Klasa 12: Motorna vozila i njihovi motori i djelovi (uključujući motocikle, skutere); Bicikli i njihove ručke, volani, blatobrani; Karoserije vozila, istovarne prikolice, traktorske prikolice, hladnjače, spojnice za prikolice, kiperi (kamioni), oprema za podizanje; sjedišta vozila, nasloni za glavu za sjedišta, bezbjednosna sjedišta za djecu, presvlake za sjedišta, navlake za vozila (oblik vozila), štitnici od sunca; Pokazivači pravca, brisači za prozore vozila, ručice za brisače; Unutrašnje i spoljne gume za vozila, pneumatici bez unutrašnje gume, kompleti za popravku guma, zakrpe za gume vozila, ventili za gume vozila; Prozori na vozilima, sigurnosni prozori vozila, retrovizori i bočni retrovizori za vozila; lanci protiv klizanja, klinovi za vozila; krovni nosači za vozila, nosači za bicikle i skije, sjedišta; pumpe za naduvavanje guma; protivprovalni alarmi za vozila; pojasevi za putnike, vazdušni jastuci; nosiljke za bebe, invalidska kolica, kolica za bebe; kolica, kolica za pijacu i prodavnicu, kolica sa jednim ili više točkova, nosači na točkovima za kućne potrepštine; šinska vozila: lokomotive, vozovi, tramvaji, vagoni, vagoni i kabine za žičare, žičare sedežnice; pomorska plovila i djelovi (osim motora); avioni i djelovi (osim motora);

Klasa 35: kancelarijske usluge, sekretarske usluge, usluge uređivanja pretplate na novine, prikupljanje statističkih podataka, iznajmljivanje kancelarijskih mašina, sistematizacija informacija u kompjuterskim bazama podataka, usluge telefonskog javljanja; poslovno upravljanje, administracija i konsalting u vezi sa ovim pitanjima, računovodstvene i finansijske konsultantske usluge, zapošljavanje kadrova, regrutovanje, selekcija kadrova, usluge snabdijevanja kadrom, usluge agencija za uvoz i izvoz, usluge privremene raspodjele osoblja (fakturisanje u tuđe ime, plaćanje poreza, praćenje poslovanja saobraćaja); organizovanje i izvođenje aukcija; sortiranje raznih proizvoda, za račun trećih lica, kako bi se potrošačima omogućilo lakše razgledanje i kupovina tih proizvoda, naime sredstava za izbjeljivanje i čišćenje: deterdženata, izbjeljivača, omekšivača, sredstava za uklanjanje mrlja, sredstava za pranje sudova; parfimerije, kozmetike, mirisa za ličnu upotrebu (osim dezodoransa za ljude i životinje, medicinske kozmetike; sapuna (osim medicinskih sapuna); svijeća za osvjetljavanje, fitilja, polu-prerađenog voska, voska [sirovog], parafina; lijekova za ljudsku i životinjsku upotrebu, hemijskih proizvoda za medicinske i veterinarske svrhe, hemijskih radioaktivnih supstanci za medicinske i veterinarske svrhe, kozmetike koja sadrži lijekove; proizvoda za higijenu: uložaka, tampona, medicinskih flastera, zavoja, pelena od papira i tekstila za decu, odrasle i kućne ljubimce; dezodoranasa, sredstava za prečišćavanje i dezodorisanje vazduha, osim za ljude ili životinje; dezinfekcionih sredstava, antiseptika (mikrobicidi), medicinskih deterdženata, medicinskih sapuna, sapuna za dezinfekciju, antibakterijskih losiona za ruke; metalnih materijala i alata za zaštitu, zadržavanje, pokrivanje, umotavanje, skladištenje, postavljanje: metalnih konstrukcija, skela od metala i podupirača, metalnih kutija, metalnih ambalaža, aluminijumske folije,

metalnih ograda, balustradi, metalnih cijevi, metalnih kontejnera, metalnih skladišta, metalnih sanduka za transport, metalnih stepenica; kuhinjskih električnih uređaja za sjeckanje, mljevenje, drobljenje, mućenje i mrvljenje (uključujući mašine za veš, mašine za pranje sudova, mašine za centrifugalno sušenje veša koje ne koriste topao vazduh) električnih mašina za čišćenje podova, tepiha ili tapacirunga, usisivača i njihovih djelova; viljušaka, kašika, noževa i neelektričnih pribora za sječenje, sjeckanje, ljuštenje, uključujući i one od plemenitih metala; uređaja uključenih u ovu klasu koji se koriste u svrhu njege ljepote i lične njege: alata za brijanje, epilaciju, manikir, pedikir, ručnih alata za ispravljanje i uvijanje kose, makaza; ukrasnih magneta; hladnjaka i zamrzivača; Električnih uređaja i uređaja na gas, mašina i uređaja za kuvanje, sušenje i vrenje: peći, električnih lonaca, električnih čajnika, roštilja, električnih sušača za veš, fenova za kosu i sušača za ruke; instalacija industrijskog tipa za kuvanje, sušenje i hlađenje; mašina za pasterizaciju i sterilizaciju; papira, kartona, materijala za pakovanje i uvijanje od papira ili kartonskog materijala, kartonskih kutija od papirnih proizvoda za jednokratnu upotrebu (osim kancelarijskog materijala): papirnih peškira, toaletnog papira, papirnih salveta; materijala za pakovanje i uvijanje od plastičnog materijala; štampanih publikacija, štampanih dokumenata: knjiga, časopisa, novina, faktura, tovarnih listova, priznanica, kalendara, postera, fotografija, transparenta [baneri], tabela, naljepnica, markica; kancelarijskih, obrazovnih i materijala za pisanje, crtanje, slikanje i za umjetnike (osim namještaja i uređaja): kancelarijskih proizvoda od papira, lijepkova, olovaka, gumica, kancelarijskog selotejpa, kartona za rukotvorine, papira za pisanje, papira za kopiranje, rolni papira za kase, instrumenata za crtanje, tabli, boja za slikanje; neelektričnih alata i oprema za čišćenje: četaka, osim četkica za farbanje, čelične strugotine, sunđera, čelične vuna, krpa, tekstilnih krpa za čišćenje i brisanje, rukavica za posuđe, neelektričnih mašina za poliranje, metli za tepihe, prostirki za pod sa štapovima; neelektričnih pribora za domaćinstvo i kuhinju (osim viljušaka, noževa, kašika) uključenog u ovu klasu, uključujući i on od plemenitih metala: posuđa, pribora, otvarača za flaše, lonca, slamki, neelektričnog pribora za kuvanje; ukrasa i dekoracije od stakla, porcelana, keramike, gline: statua, sitnih ukrasa, vaza i trofeja dobijenih na nagradnim konkursima napravljenih od ovih materijala; kadionica (kada sagorevaju emiteri mirisa), parfemskih sprejeva i raspršivača (prskalice), električnih i neelektričnih odstranjivača šminke, pufni za puderisanje, kutija za toaletne proizvode; gimnastičke i sportske opreme obuhvaćene ovom klasom, opreme za pecanje, vještačkih mamaca za ribe, zamki za lov i ribolov; vještačkih božićnih jelki i ukrasa za njih, vještačkog snijega, zvečaka, opreme za žurke i slične zabave, papirnih kapa za žurke; mesa, ribe, živine i mesa divljači i svih vrste prerađevina od mesa; suvih mahunarki; instant supa, bujona; maslina, pasta od maslina; mlijeka životinjskog porijekla, mlijeka biljnog porijekla, mliječnih proizvoda (uključujući puter); jestivih biljnih ulja; svih vrsta sušenog, konzerviranog, smrznutog, kuvanog, dimljenog, kiselog voća i povrća, paradajz pirea; orašastih plodova; putera od lješnika i kikirikija, tahinija; jaja, jaja u prahu; listića od krompira; kafe, kakaa, pića na bazi kafe i kakaa, pića na bazi čokolade; tjestenina, raviola, rezanaca; peciva i pekarskih proizvoda, poslastica: hljeba, đevreka, pita, sendviča, katmer pita, peciva, svježeg peciva, baklave, kadaifa, deserta sa sirupom, pudinga, engleskog krema, kotlova (kazana), puding od pirinča, keškula; meda, matičnog mleča, propolisa; začina/aroma za hranu, vanile, dodaci jelima, soseva, uključujući sosove od paradajza; kvasca, praška za pecivo; svih vrsta brašna, griza, skroba; granuliranog šećera, šećera u prahu; čajeva, ledenih čajeva; slatkiša, čokolada, keksa, krepera, vafla; žvakaćih guma; sladoleda, jestivih sladoleda; soli; grickalica od žitarica (zrna), kokica, ovsenih kaša, kukuruznog čipsa, žitarica koje se jedu za doručak, prerađene pšenice, ječma, ovsu, raži, pirinča; melase, sirovih poljoprivrednih i hortikulturnih proizvoda, sjemenja; šumarskih proizvoda; živih životinja (uključujući jaja za uzgoj, oplodena jaja); živih i sušenih biljaka i bilja; hrane za životinje; malta (koji nije za ljudsku ishranu); posipa za mačke i ljubimce; piva; mineralne vode, izvorske vode, stone vode, soda vode; sokova od povrća i voća, njihovih koncentrata i ekstrakata, osvježavajućih bezalkoholnih pića; energetskih pića (bezalkoholnih) sportskih pića obogaćenim proteinima; žestokih

pića (osim piva): vina, rakije, viskija, likera, koktela koji sadrže alkohol; duvana, duvana za žvakanje, cigareta, cigara; Artikala za pušače, uključujući i one od plemenitih metala: lula, držača za cigare i cigarete, pepeljara, kutija za duvan, uređaja za motanje cigareta, papira za cigarete, nargila, kremenja, upaljača, elektronskih cigareta i patrona koje se koriste sa njima; šibica; usluge sortiranja proizvoda, za račun trećih lica (gorenavedene usluge se mogu pružati u prodavnicama na malo, kroz veleprodaju, putem elektronskih medija, kataloga i drugim sličnim metodama); usluge u vezi sa oglašavanjem, marketingom i odnosima sa javnošću, organizovanjem izložbi i sajmovu u komercijalne i reklamne svrhe, usluge dizajna za reklamne svrhe, pružanje onlajn tržišta (veb sajta) za kupce i prodavce.

Klasa 36: usluge osiguranja; finansijske i monetarne usluge; posredovanje u prometu nekretnina, konsultantske i administrativne usluge; usluge carinskog posredovanja

Klasa 37: građevinske usluge, iznajmljivanje građevinskog alata, opreme i građevinskih mašina; usluge čišćenja, usluge dezinfekcije, usluge suzbijanja štetočina, usluge iznajmljivanja alata i mašina; usluge servisa kopnenih vozila (održavanje, popravka i punjenje gorivom); usluge održavanja i popravke pomorskih plovila, usluge brodogradnje; usluge održavanja i popravke vazduhoplova; usluge opremanja, popravke i restauracije; usluge instalacije, održavanja i popravke sistema grijanja, ventilacije i vode; usluge čišćenja, održavanja i popravke odjeće; Usluge postavljanja, održavanja i popravke industrijskih mašina i uređaja, kancelarijskih mašina i uređaja, komunikacionih uređaja, električnih i elektronskih uređaja; usluge popravke satova; rudarstvo, rudarske usluge; usluge popravke cipela, torbi, kaiševa.

Klasa 39: usluge pomorskog i vazdušnog saobraćaja i usluge iznajmljivanja kopnenih, morskih i vazdušnih vozila (uključujući organizovanje obilazaka, organizovanje destinacija za putovanja, kurirske usluge); usluge parkiranja vozila, usluge iznajmljivanja garaža; usluge smještaja čamaca; usluge cjevovodnog transporta; usluge isporuke energije; usluge vodosnabdijevanja; usluge šlep službe i usluge povraćaja robe; usluge skladištenja, pakovanja i sortiranja robe u sanducima (gajbama); usluge skladištenja i transporta smeća, usluge prikupljanja i transporta otpada.

Klasa 40: usluge obrade osnovnih metala; usluge obrade plemenitih metala; usluge obrade fotografskih i kinematografskih proizvoda (uključujući usluge obrade, štampanja i graviranja fotografija); usluge prerade hrane; usluge klanja životinja; usluge obrade kože i krzna; sedlarske usluge; usluge obrade tkanina, usluge obrade vune; usluge krojenja, usluge vezenja; usluge prerade drveta i drvene građe; usluge uramljivanja umjetničkih djela; usluge transporta tečnosti, hemikalija, gasa, vazduha; usluge obrade stakla i optičkog stakla; sklapanje materijala (u ime trećih lica); usluge zubnih tehničara (livenje); grnčarske usluge; usluge proizvodnje električne energije, usluge iznajmljivanja generatora; obrada papira; usluge štampanja, knjigovezačke usluge; usluge prerade plastike.

Klasa 41: usluge obrazovanja i obuke; usluge organizacije simpozijuma, konferencija, kongresa i seminara, administrativne usluge; sportske, kulturne i usluge razonode; Izdavanje časopisa, knjiga i novina; Usluge u vezi sa pripremanjem publikacija za štampanje i isporuku čitaocu (uključujući pružanje navedenih usluga putem globalnih komunikacionih mreža); usluge produkcije filmskih, televizijskih i radio programa; usluge reporterskog izveštavanja; usluge foto-novinarstva; fotografske usluge; prevodilačke usluge.

Klasa 42: Naučno i industrijsko ispitivanje, istraživačke usluge, inženjerske usluge; Kompjuterske usluge, kompjutersko programiranje, zaštita od kompjuterskih virusa, dizajn računarskih sistema, dizajniranje, održavanje i ažuriranje veb stranica u ime drugih, dizajn softvera, iznajmljivanje i ažuriranje, obezbjeđivanje alata za pretraživanje [pretraživača] na internetu, hosting, usluge konsaltinga i iznajmljivanja u oblasti računarske opreme; sve vrste usluga dizajna koje su uključene u ovu klasu, ali nisu obuhvaćene u obimu inženjeringa, arhitekture, računarskih usluga, usluga grafičkog dizajna; usluge provjere autentičnosti umjetničkog djela.

Klasa 43: usluge dostave hrane i pića; usluge privremenog smještaja; usluge dječijih jaslica; usluge njege životinja;

(210) **Ž-2022-301**

(220) 28.06.2022.

(731) Filip Ćupić, Ivana Vujoševića 24, 81000, Podgorica, ME

(540)

FIG

(550) I

(511) Klasa 29: Deserti od mliječnih proizvoda; pića na bazi mliječnih proizvoda; mliječni proizvodi. Klasa 30: Kafa, čaj, kakao, šećer, riža, tapioka, sago, zamjene za kafu; brašno i proizvodi od žitarica, hleb, kolači, poslastice, bomboni, aromatizovani sladoled, led za osvježenje i sladoled, smjese za proizvodnju sladoleda, sorbeti [sladoled]; med, sirup od melase; kvasac, prašak za pecivo; so, senf; sirće, preliv; začini; razni začini; led za hlađenje.

Klasa 32: Mineralne i gazirane vode i ostala bezalkoholna pića; pića od voća i voćni sokovi; sirupi i ostali preparati za pripremanje napitaka.

Klasa 43: Usluge obezbjeđivanja hrane i pića, usluge snabdijevanja kafom za kancelarije [usluge snabdijevanja pićem]; usluge kafeterija; usluge salona za sladolede; delikatesi [restorani]; usluge restorana; usluge hotelskog restorana; usluge pružanja hrane i pića; pružanje hrane i pića kao dio ugostiteljskih usluga; ugostiteljske usluge za kompanije; usluge dostavljanja kafe za kancelarije [usluge snabdijevanja pićem].

(210) **Ž-2022-343**

(220) 04.08.2022.

(731) Essity Hygiene and Health Aktiebolag, ,, 405 03, Göteborg, SE

(540)

FLEXISHEETS

(550) I

(740) Jasna Jusić, Marka Radovića 37, 81000, Podgorica

(511) Klasa 3: Vlažni toalet papir; maramice natopljene tečnošću; krpe impregnirane sredstvima za čišćenje; sapuni; sredstva za čišćenje; peškiri impregnirani kozmetičkim losionom; celulozna vata za kozmetičku upotrebu; štapići od vate za kozmetičku upotrebu; sredstva za skidanje šminke; losioni za kozmetičku upotrebu; vateni štapići za kozmetičku upotrebu; maramice impregnirane kozmetičkim sredstvima u svrhu šminkanja i njege.

Klasa 16: Toalet papir; maramice od papira ili od celuloze; salvete od papira ili od celuloze; maramice za šminku, njegu lica i peškiri; kuhinjske rolne od papira ili od celuloze; maramice za njegu lica.

(210) **Ž-2022-380**

(220) 06.09.2022.

(731) BLUESKY COSMETICS LIMITED, UNIT 303, 3/F LIPPO SUN PLAZA, NO 28 CANTON RD TST KL, HK

(540)



(550) I

(740) Božidar S. Radulović, Baku 30/5, 81000, Podgorica

(511) Klasa 3: Lakovi za nokte, preparati za njegu noktiju, naljepnice za nokte, sredstva za skidanje laka za nokte, kozmetika, lažni nokti, šminka, šamponi, vulkanski pepeo za čišćenje, preparati za poliranje, preparati za brušenje, eterična ulja, paste za zube, tamjan, kozmetika za životinje, preparati za parfimisanje vazduha.

(210) **Ž-2022-386**

(220) 19.09.2022.

(731) TALUMA MONTENEGRO DOO, Radoja Dakića 20, 81000, Podgorica, ME

(540)



(550) I

(511) Klasa 35: Oglašavanje; vođenje poslova; poslovno upravljanje; kancelarijski poslovi.

Klasa 36: Osiguranje; finansijski poslovi; novčani (monetarni) poslovi; poslovi vezani za nepokretnosti (upravljanje nekretninama).

Klasa 45: Pravne usluge; usluge radi zaštite imovine i lica; individualne (lične) i društvene usluge koje pružaju drugi, radi zadovoljavanja potreba pojedinaca (ljudskih potreba).

(210) **Ž-2022-399**

(220) 28.09.2022.

(731) CHIQUITA BRANDS LLC, DCOTA Office Center, 1855 Griffin Road, Suite C-436, Fort Lauderdale, Florida 33004-2275, US

(540)

CHIQUITA

(550) I

(740) Miladin Popović, Đoka Miraševića 21/III, 81000, Podgorica

(511) Klasa 29: Konzervisano, sušeno, kuvano voće i povrće.

Klasa 31: Svježe voće i povrće.

(210) **Ž-2022-447**

(220) 28.10.2022.

(731) HENESA, LLC, 251 Little Falls Drive, DE 19808, Wilmington, US

(540)

GALLET

(550) I

(740) AOD "Lutovac & partneri", Bulevar Ivana Crnojevića 93, 81000, Podgorica

(511) Klasa 14: Plemeniti metali i njihove legure i proizvodi od ovih materijala ili obloženi njima obuhvaćeni ovom klasom, naime futrole za ručne satove, privesci za ključeve, djelovi satova, nakit, drago kamenje, časovnici i hronometrijski instrumenti; nakit, naime dugmad za manžetne, narukvice, privesci, broševi, lančići, ogrlice, igle za kravate, ukrasne igle, igle (nakit); horološki i hronometrijski instrumenti, odnosno hronometri, hronografi, časovnici, ručni satovi, zidni satovi, budilnici; delovi i pribor za časovnike, naime kazaljke (časovničarstvo i izrada ručnih satova), tegovi (časovničarstvo i izrada ručnih satova), klatna (časovničarstvo i izrada ručnih satova), bubnjevi (časovničarstvo i izrada ručnih satova), kućišta za ručne satove, kopče za narukvice za ručne satove, narukvice za ručne satove, brojčanici (časovničarstvo i izrada ručnih satova), lanci za satove, krunice za satove, kopče za satove, mehanizmi za satove, navijači satova, stakla za satove; opruge za satove, kutije, futrole i ukrasne kutije za satove i nakit, kućišta od plemenitih metala; aparati i instrumenti za merenje vremena; elektronske instalacije za mjerenje vremena; kutije za odlaganje satova i ručnih satova; elektronski satovi.

(210) **Ž-2022-469**

(220) 10.11.2022.

(731) Hemofarm A.D. farmaceutsko-hemijska industrija Vršac, Beogradski put bb, 26300, Vršac, RS

(540)

QUINDRA

(550) I

(740) AOD MSA IP - Milojević Sekulić Advokati, Karađorđeva 65, 11000, Beograd

(511) Klasa 5: Farmaceutski proizvodi.

(210) **Ž-2022-511**

(220) 16.12.2022.

(731) TECNO TELECOM(HK) LIMITED, FLAT N, 16/F., BLOCK B, UNIVERSAL INDUSTRIAL CENTRE, 19-25 SHAN MEI STREET, FOTAN, NEW TERRITORIES, HK

(540)

MEGABOOK

(550) I

(740) Božidar S.Radulović, Baku 30/5, 81000, Podgorica

(511) Klasa 9: Računari; noutbuk računari; tablet računari; kompjuterski hardver; softveri za računarske igre, snimljeni; aparati za obradu podataka; kompjuterski programi (softveri koji se mogu preuzimati); tastature za računare; modemi; miš (računarska periferna oprema); podloge za "miševe"; zaštitne folije prilagođene za ekrane računara; navlake za laptopove; stalci prilagođeni za laptopove; futrole za tablet računare; torbe za laptopove; priključne stanice za laptop i noutbuk računare

(210) **Ž-2022-512**

(220) 16.12.2022.

(731) TECNO TELECOM(HK) LIMITED, FLAT N, 16/F., BLOCK B, UNIVERSAL INDUSTRIAL CENTRE, 19-25 SHAN MEI STREET, FOTAN, NEW TERRITORIES, HK

(540)

TECNO

(550) I

(740) Božidar S.Radulović, Baku 30/5, 81000, Podgorica

(511) Klasa 9: Računske mašine; noutbuk računari; tablet računari; kompjuterski hardver; tastature za računare; miš (računarska periferna oprema); podloge za "miševe"; zaštitne folije prilagođene za ekrane računara; navlake za laptopove; stalci prilagođeni za laptopove; futrole za tablet računare; torbe za laptopove; kablovi za prenos podataka; bežične slušalice; mrežni ruteri; punjači za pametne telefone; oprema za prepoznavanje lica; nosivi monitori sa video displejom; nosivi uređaji za merenje aktivnosti; televizijski aparati; kacige za virtuelnu stvarnost; priključne stanice za laptop i noutbuk računare; bežični zvučnici; prenosive punjive baterije za punjenje drugih uređaja (power banks); pametni satovi; pametne narukvice; web kamere; bežični ruteri; pametne naočare.

(210) **Ž-2023-68**

(220) 03.03.2023.

(731) British American Tobacco (Germany) GmbH, Alsterufer 4, 20354, Hamburg, DE

(540)

KIM CLASSIC

(550) I

(740) Miladin Popović, Đoka Miraševića 21/III, Podgorica

(511) Klasa 34: Cigarete; duvan, sirov ili prerađen; duvan za zamotavanje; duvan za lulu; duvanski proizvodi; zamjene za duvan (koje nijesu za upotrebu u medicini); cigare; cigarilosi; upaljači za cigarete za pušače; upaljači za cigare za pušače; šibice; artikli za pušače; papir za cigarete; tube za cigarete; filteri za cigarete; džepni aparati za zamotavanje cigareta; ručne mašine za ubrizgavanje duvana u papirne tube; elektronske cigarete; tečnosti za elektronske cigarete; duvanski proizvodi namijenjeni za zagrijavanje.

(210) **Ž-2023-246**

(220) 11.07.2023.

(731) "Olive Park" društvo sa ograničenom odgovornošću Podgorica, Bulevar Svetog Petra Cetinjskog 130/7, 81000, Podgorica, ME

(540)



(550) I

(740) Dragan Prelević, Bulevar Svetog Petra Cetinjskog 130/VII, 81000, Podgorica

(511) Klasa 35: Pomoć u poslovnom upravljanju; obavještenja o poslovima; reklamiranje preko plakata; usluge agencija za uvoz i izvoz; usluge agencija za pružanje poslovnih informacija; analize cijena i troškova; distribucija reklamnog materijala; usluge fotokopiranja; usluge agencija za zapošljavanje; iznajmljivanje kancelarijskih mašina i opreme; računovodstvo; vodenje knjiga [knjigovodstvo]; izrada izvoda sa računa; revizija poslovanja; poslovno upravljanje i organizaciono savjetovanje; konsultacije u vezi sa izborom osoblja; konsultacije u poslovnom upravljanju; daktilografske usluge; prezentacija robe; neposredno oglašavanje putem pošte; pomoć u poslovnom iii industrijskom upravljanju; umnožavanje dokumenata; ažuriranje oglasnih materijala; distribucija uzoraka; stručne usluge o poslovnoj efikasnosti; usluge prodaje putem licitacije; istraživanje tržišta; poslovne procene; poslovna ispitivanja; iznajmljivanje oglasnih materijala; konsultacije u vezi sa poslovnim organizovanjem; objavljivanje reklamnih tekstova; reklamiranje; oglašavanje; reklamiranje na radiju; poslovna istraživanja; usluge odnosa sa javnošću; reklamiranje preko televizije; prepisivanje korespondencije [kancelarijske usluge I; uređivanje izloga; usluge reklamnih agencija; savjetodavne usluge u poslovnom upravljanju; manekenske usluge u cilju reklamiranja ili prodajnih promocija; marketinška istraživanja; kompjutersko upravljanje podacima; profesionalne poslovne konsultacije; ekonomske prognoze; organizovanje izložbi za privredne iii reklamne potrebe; poslovne informacije; ispitivanje javnog mnjenja; priprema platnih listi; pronalaženje osoblja; usluge preseljenja poslovnog sjedišta; iznajmljivanje oglasnog prostora; promocija prodaje za druge; sekretarske usluge; obračun poreza; usluge telefonskog odgovaranja za odsutne pretplatnike; obrada teksta; usluge pretplate na novine za druge; reklamiranje slanjem narudžbenica; poslovno upravljanje hotelima; poslovno upravljanje za scenske umjetnike; prikupljanje informacija u kompjuterske baze podataka; sistemacija informacija u kompjuterskim bazama podataka; organizovanje sajмова u komercijalne ili reklamne svrhe; izdavanje mašina za fotokopiranje; reklamiranje na računarskoj mreži; usluge nabavke za treća lica [kupovina proizvoda i usluga za druge poslovne subjekte]; pretraživanje podataka u računarskim datotekama za druge; iznajmljivanje vremena za reklamiranje u sredstvima komunikacije; usluge praćenja štampe; iznajmljivanje automata za prodaju; psihološko testiranje za izbor zaposlenih; usluge poređenja cijena prezentacija proizvoda putem sredstava komunikacije, u svrhu prodaje na malo; pružanje komercijalnih savjeta i informacija potrošačima pri izboru roba i usluga; dogovaranje pretplate za usluge telekomunikacija za treća lica; administrativna obrada narudžbenica za kupovinu; komercijalna administracija za licence roba i usluga trećih lica; usluge podugovaranja, autsorsing [pomoć u poslovanju]; fakturisanje; pisanje reklamnih tekstova; prikupljanje statističkih podataka; usluge grafičke obrade materijala za reklamne svrhe; traženje sponzorstva; organizovanje modnih revija u promotivne svrhe; proizvodnja reklamnih filmova; poslovno upravljanje za sportiste; marketing; usluge telemarketinga; usluge maloprodaje farmaceutskih, veterinarskih i higijenskih preparata i medicinskog materijala; iznajmljivanje prodajnih štandova; pružanje komercijalnih i poslovnih kontakt informacija; optimizacija pretraživača za promociju prodaje; optimizacija saobraćaja sa Internet stranice; oglašavanje plaćanjem po kliku [pay per click oglašavanje]; usluge posredovanja u trgovini; poslovno upravljanje za nezavisne pružaoce usluga; pregovaranje i zaključivanje poslovnih transakcija za treća lica; ažuriranje i održavanje podatka u računarskim bazama podataka; usluge upravljanja poslovnim projektima za građevinske projekte; pružanje poslovnih informacija putem Internet stranice; obezbjeđivanje onlajn tržišta za kupce i prodavce roba i usluga; dizajniranje reklamnog materijala;

angažovanje spoljnih firmi za administrativno upravljanje kompanijama; usluge prijavljivanja poreza; poslovno upravljanje programima refundiranja za druge; poslovno upravljanje programima za nadoknadu za druge; iznajmljivanje bilborda [panoa za reklamiranje]; pisanje radnih biografija za druge; indeksiranje internet sajtova za komercijalne namjene ili namjene oglašavanja; upravljanje programima za putnike koji često lete avionom; usluge zakazivanja sastanaka [kancelarijske usluge]; usluge podsjećanja na ugovorene sastanke [kancelarijski poslovi]; upravljanje programima lojalnosti potrošača; pisanje tekstova za reklamne namjene; registrovanje pisane komunikacije i podataka; ažuriranje i održavanje informacija u registrima; sastavljanje popisa informacija za komercijalne i reklamne svrhe; usluge poslovnog posredovanja koje se odnose na povezivanje; potencijalnih privatnih ulagača sa preduzetnicima koji su potrebna finansijska sredstva; produkcija programa televizijske prodaje: produkcija emisija televizijske prodaje; konsultacije o strategiji komunikacije u odnosima sa javnošću; konsultacije o strategiji komunikacije u reklamiranju; pregovaranje o poslovnim ugovorima za druge; promocija robe i usluga kroz sponzorisanje sportskih događaja; usluge praćenja konkurencije; usluge praćenja tržišta; finansijska revizija; usluge onlajn maloprodaje digitalne muzike koja se preuzima sa internet; usluge onlajn maloprodaje melodije zvona koje se preuzimaju sa interneta; usluge onlajn maloprodaje prethodno snimljene muzike i filmova koji se preuzimaju sa interneta; usluge veleprodaje farmaceutskih, veterinarskih i higijenskih preparata i medicinskog materijala; usluge popisivanja poklona; ciljni marketing; privremeno poslovno upravljanje; oglašavanje na otvorenom; usluge maloprodaje umjetničkih djela od strane umjetničkih galerija; administrativna pomoć pri odgovaranju na pozive za podnošenje ponuda; marketing u okviru izdavanja softvera.

Klasa 36: Usluge osiguranja, usluge u vezi ugovora o osiguranja svake vrste, usluge osiguranja koje obavljaju agenti ili posrednici koji se bave osiguranjem, usluge pružene osiguranicima, usluge potpisivanja osiguranja, usluge bolesničkog osiguranja, osiguranje od nezgoda, pomorsko osiguranje, osiguranje od požara, životno osiguranje, potpisivanje polica za osiguranje života, usluge pružanja informacija o osiguranju, savjetovanje o osiguranju, usluge matematičkih stručnjaka [aktuara] za životno osiguranje, usluge finansijskih poslova, usluge monetarnih poslova, usluge agencija za kredite, savjetovanje u vezi finansija, finansijskih pitanja, finansijska analiza, finansijske procjene [osiguranje, banke, nekretnine], finansijske procjene [osiguranje, bankarski promet, imovina], finansijski [bankarski] poslovi, finansijski oglasi, finansijski poslovi [transakcije], usluge finansiranja, usluge finansijskog pokroviteljstva, fiskalne procjene, osnivanje fondova, usluge fondova uzajamne pomoći, garancije, finansijska obavještenja, finansijske transakcije, stvaranje zajedničkih sredstava, ulaganje sredstava, osnivanje kapitala, ulaganja kapitala, kompenzacijski poslovi [mijenjanje], monetarni poslovi, usluge u vezi finansijskih ili monetarnih poslova i usluge u vezi osiguranja, usluge u vezi monetarnih poslova koje se obavljaju posredstvom povjerenika, usluge svih bankarnih zavoda ili institucija vezanih za njih, usluge mjenjačnica ili službi za naknade, usluge kreditnih zavoda koji nijesu banke, kao što su kooperativne kreditne zadruge, individualna finansijska društva, zajmodavci itd., usluge "holding" kompanija; usluge posrednika za poslove sa vrijednosim papirima i dobrima, izdavanje vrijednosnih bonova, usluge u vezi izdavanja putnih čekova i kreditnih pisama, izdavanje putnih čekova, čekovi (ovjera čekova), usluge lizinga [vrste kreditiranja], otplata na rate, usluge blagajni za plaćanje penzija, bankarske usluge, kućne, bankarski poslovi [transakcije], bankovne transakcije (obavljanje bankovnih transakcija, kućne) [home-banking], usluge elektronskog prenosa novčanih sredstava, krediti, zajam, pozajmljivanje na temelju zaloga, izdavanje kreditnih kartica, službe za kreditne kartice, efektna berza [službeno bilježenje kurseva ugovorenih vrijednosti na tržištu], usluge odlaganje u sigurnosne blagajne [sefove], usluge štedionica, depoziti dragocjenosti, depoziti vrijednosti, usluge depozita u sefovima, skupljanje u dobrotvorne svrhe, skupljanje priloga, carinske kancelarije [carinski punktovi], numizmatička procjena, usluge finansijskih i fiskalnih procjena, konsultacije u vezi finansija, usluge izdavanja putnih čekova ili

kreditnih pisama od strane posrednika ili putnih agencija, upravljanje nekretninama, usluge iznajmljivanja nekretnina kao što su kuće, stanovi, itd. namijenjeni za stalno korišćenje, usluge administriranja zgrada, usluge davanje u zakup nekretnina [lizing] usluge iznajmljivanja, iznajmljivanje kancelarija [nekretnine], iznajmljivanje poloprivrednih imanja, iznajmljivanje stanova, naplata stanatina, procjene nekretnina ili usluge finansiranja, usluge agencije za nekretnine i agencija za stanove [nepokretna imovina], upravljanje imovinom, upravljanje građevinskim objektima, usluge agencija za utjerivanje potraživanja, agencije za utjerivanje dugovanja, usluge utjerivanja potraživanja jednog preduzeća posredstvom spoljnoj nagodbenog tijela [faktoring] službe za kartice dugovanja [debit kartice], povjereničke službe, usluge likvidacije preduzeća, procjena poštanskih maraka, procjena maraka, procjena nakita, procjena stabala u šumi, procjena starina [antikviteta], procjena umjetnina, procjena umjetničkih djela, procjena vine [finansijska procjena vune], finansijska procjena naknade štete, usluge posredovanja [mešetarenje], posredovanje [mešetarenje] u trgovini nekretninama, posredovanje na berzi, posredovanje na berzi [mešetarenje], posredovanje u nekretninama, posredovanje u osiguranju, usluge zakupa — vrsta iznajmljivanje dobara za profesionalne potrebe, koja temeljem ugovora mogu postati vlasništvo iznajmitelja [lizing], davanje u zakup nekretnina [lizing], davanje zajma uz zalog.

Klasa 43: Usluge agencija za smještaj [hotelski, pansionski], katering hrane i pića, usluge domova za stara lica, usluge kafea, usluge kafeterija, obezbjeđenje uslova za kampovanje, usluge kantina, iznajmljivanje privremenog smještaja, pansionske usluge, usluge iznajmljivanja kuća za odmor, usluge hotela, usluge dječijih jaslica, usluge restorana, rezervisanje pansiona, usluge rezervisanja hotela, usluge restorana za samoposluživanje, usluge snek-barova, pansion za životinje, usluge barova, usluge kampova za odmor [smještaj]; iznajmljivanje pokretnih građevinskih objekata, rezervisanje privremenog smještaja, usluge motela, iznajmljivanje stolova, stolica, stolnjaka i staklenog posuda, iznajmljivanje prostorija za sastanke, iznajmljivanje šatora, iznajmljivanje aparata za kuvanje, iznajmljivanje automata za vodu za piće, iznajmljivanje aparata za osvetljenje, pravljenje skulptura od hrane, usluge prijema za privremeni smještaj [organizovanje dolazaka i odlazaka], usluge vašoku restorana, usluge udon i soba restorana.

Klasa 44: Uzgoj životinja, uređivanje vrtova, usluge javnih kupatila za higijenske svrhe, usluge turskih kupatila, usluge salona ljepote, usluge medicinskih klinika, kiropraktika, usluge frizerskih salona, izrada vijenaca, usluge centara za rehabilitaciju, bolničke usluge, zdravstvena njega, hortikultura, baštovanstvo, iznajmljivanje opreme za poljoprivredu, medicinska pomoć, optičarske usluge, usluge rasadnika, fizikalna terapija, fizioterapija, usluge sanatorijuma, veterinarska pomoć, zubarske usluge, usluge kućne njege, vazdušno i površinsko prskanje dubrivima i drugim poljoprivrednim hemikalijama, vazdušno i površinsko prskanje đubrivima i drugim poljoprivrednim hemikalijama, njega životinja, usluge banke krvi, aranžiranje cvijeća, usluge ustanova za teško oboljele, uređivanje travnjaka, manikiranje, usluge babica, usluge njegovanja bolesnika, farmaceutski savjeti, plastična hirurgija, orezivanje drveća, uništavanje štetočina za poljoprivredu, akvakulturu, hortikulturu i šumarstvo, uništavanje korova, njega kućnih ljubimaca, implantacija kose, usluge psihologa, iznajmljivanje sanitarne opreme, usluge aromaterapije, usluge vještačke oplodnje, rehabilitacija pacijenata za bolesti zavisnosti, usluge oplodnje in vitro, usluge in vitro oplodnje, tetoviranje - usluge tetovaie, usluge telemedicine, pejzažna arhitektura, usluge saune, usluge solarijuma, banjske usluge, usluge vizažiste, priprema recepata u apotekama, terapijske usluge, sađenje drveća radi smanjenja emisije ugljenika, usluge akvakulture, iznajmljivanje medicinske opreme, usluge zdravstvenih centara, usluge alternativne medicine, govorna terapija, usluge savjetovanja o zdravlju, depiliranje voskom, ortodontske usluge, medicinski savjeti za osobe sa invaliditetom, pirsing tijela, usluge pošumljavanja, paliativna njega, usluge centara za oporavak, usluge suzbijanja štetočina u poljoprivredi, akvakulturi, hortikulturi i šumarstvu, usluge banke ljudskog tkiva.

(210) **Ž-2023-368**

(220) 29.09.2023.

(731) Honor Device Co., Ltd., Suite 3401, Unit A, Building 6, Shum Yip Sky Park, No. 8089, Hongli West Road, Xiangmihu Street, Futian District, 518040, Shenzhen, Guangdong, CN

(540)

X5

(550) I

(740) Božidar S. Radulović, Baku 30/5, 81000, Podgorica

(511) Klasa 9: Noutbuk računari; pametni satovi; procesori [centralna jedinica za obradu podataka]; računarski operativni softver; veliki ekrani sa tečnim kristalima [LCD]; pametne naočare; tablet računari; elektronski novčanici koji se mogu preuzimati; računarska memorija, uređaji; kompjuterski hardver; humanoidni roboti sa veštačkom inteligencijom; kompjuterske tastature; pametne narukvice; naočare za virtuelnu realnost; kodirane narukvice za identifikaciju, magnetne; aparati za prepoznavanje lica; mašine za praćenje prisustva, rada i ponašanja lica; Vage; merači [instrumenti za merenje]; elektronske table za obaveštenja; ruteri; pametni telefoni; prenosivi uređaji za merenje aktivnosti; navlake za pametne telefone; futrole za pametne telefone; zaštitni filmovi prilagođeni za mobilne telefone; televizijski dekoderi (set-top boks); slušalice za postavljanje u uši; televizijski aparati; kamkorderi; prenosivi multimedijalni čitači, plejeri; mikrofoni; kacige za virtuelnu stvarnost; slušalice za preko ušiju; elektronski uređaji za nadgledanje; web kamere; kutije za zvučnike; video rekorderi za automobile; mašine koje pomažu učenju; programi za mašine koje pomažu učenju; fotografske kamere; selfi štapovi [ručni monopodi]; pametne narukvice [merni instrumenti]; geodetske sprave i instrumenti; roboti za nastavu i podučavanje; aparati za analizu vazduha; optička sočiva; kablovi za prenos podataka za mobilne telefone; USB kablovi; Električne utičnice; ekrani koji reaguju na dodir; video ekrani; čipovi [integrisana kola]; senzori; aparati za daljinsko upravljanje; pokretna napajanja strujom (punjive baterije; baterije, električne; punjači baterija; digitalne brave za vrata; 3D naočare.

(210) **Ž-2023-369**

(220) 29.09.2023.

(731) Honor Device Co., Ltd., Suite 3401, Unit A, Building 6, Shum Yip Sky Park, No. 8089, Hongli West Road, Xiangmihu Street, Futian District, 518040, Shenzhen, Guangdong, CN

(540)

X6

(550) I

(740) Božidar S. Radulović, Baku 30/5, 81000, Podgorica

(511) Klasa 9: Noutbuk računari; pametni satovi; procesori [centralna jedinica za obradu podataka]; računarski operativni softver; veliki ekrani sa tečnim kristalima [LCD]; pametne naočare; tablet računari; elektronski novčanici koji se mogu preuzimati; računarska memorija, uređaji; kompjuterski hardver; humanoidni roboti sa veštačkom inteligencijom; kompjuterske tastature; pametne narukvice; naočare za virtuelnu realnost; kodirane narukvice za identifikaciju, magnetne; aparati za prepoznavanje lica; mašine za praćenje prisustva, rada i ponašanja lica; Vage; merači [instrumenti za merenje]; elektronske table za obaveštenja; ruteri; pametni telefoni; prenosivi uređaji za merenje aktivnosti; navlake za pametne telefone; futrole za pametne telefone; zaštitni filmovi prilagođeni za mobilne telefone; televizijski dekoderi (set-top boks); slušalice za postavljanje u uši; televizijski aparati; kamkorderi; prenosivi multimedijalni čitači, plejeri; mikrofoni; kacige za virtuelnu stvarnost; slušalice za preko ušiju; elektronski uređaji za nadgledanje; web kamere; kutije za zvučnike; video rekorderi za automobile; mašine koje pomažu učenju; programi za mašine koje pomažu učenju; fotografske kamere; selfi štapovi [ručni monopodi]; pametne narukvice [merni instrumenti]; geodetske sprave i instrumenti; roboti za nastavu i podučavanje; aparati za analizu vazduha; optička sočiva; kablovi za prenos podataka za mobilne telefone; USB kablovi; Električne utičnice; ekrani koji reaguju na dodir; video ekrani; čipovi [integrisana kola]; senzori; aparati za daljinsko upravljanje; pokretna napajanja strujom (punjive baterije; baterije, električne; punjači baterija; digitalne brave za vrata; 3D naočare.

(210) **Ž-2023-370**

(220) 29.09.2023.

(731) Honor Device Co., Ltd., Suite 3401, Unit A, Building 6, Shum Yip Sky Park, No. 8089, Hongli West Road, Xiangmihu Street, Futian District, 518040, Shenzhen, Guangdong, CN

(540)

X7

(550) I

(740) Božidar S. Radulović, Baku 30/5, 81000, Podgorica

(511) Klasa 9: Noutbuk računari; pametni satovi; procesori [centralna jedinica za obradu podataka]; računarski operativni softver; veliki ekrani sa tečnim kristalima [LCD]; pametne naočare; tablet računari; elektronski novčanici koji se mogu preuzimati; računarska memorija, uređaji; kompjuterski hardver; humanoidni roboti sa veštačkom inteligencijom; kompjuterske tastature; pametne narukvice; naočare za virtuelnu realnost; kodirane narukvice za identifikaciju, magnetne; aparati za prepoznavanje lica; mašine za praćenje prisustva, rada i ponašanja lica; Vage; merači [instrumenti za merenje]; elektronske table za obaveštenja; ruteri; pametni telefoni; prenosivi uređaji za merenje aktivnosti; navlake za pametne telefone; futrole za pametne telefone; zaštitni filmovi prilagođeni za mobilne telefone; televizijski dekoderi (set-top boks); slušalice za postavljanje u uši; televizijski aparati; kamkorderi; prenosivi multimedijalni čitači, plejeri; mikrofoni; kacige za virtuelnu stvarnost; slušalice za preko ušiju; elektronski uređaji za nadgledanje; web kamere; kutije za zvučnike; video rekorderi za automobile; mašine koje pomažu učenju; programi za mašine koje pomažu učenju; fotografske kamere; selfi štapovi [ručni monopodi]; pametne narukvice [merni instrumenti]; geodetske sprave i instrumenti; roboti za nastavu i podučavanje; aparati za analizu vazduha; optička

sočiva; kablovi za prenos podataka za mobilne telefone; USB kablovi; Električne utičnice; ekrani koji reaguju na dodir; video ekrani; čipovi [integrisana kola]; senzori; aparati za daljinsko upravljanje; pokretna napajanja strujom (punjive baterije; baterije, električne; punjači baterija; digitalne brave za vrata; 3D naočare.

(210) **Ž-2023-371**

(220) 29.09.2023.

(731) Honor Device Co., Ltd., Suite 3401, Unit A, Building 6, Shum Yip Sky Park, No. 8089, Hongli West Road, Xiangmihu Street, Futian District, 518040, Shenzhen, Guangdong, CN

(540)

X8

(550) I

(740) Božidar S. Radulović, Baku 30/5, 81000, Podgorica

(511) Klasa 9: Noutbuk računari; pametni satovi; procesori [centralna jedinica za obradu podataka]; računarski operativni softver; veliki ekrani sa tečnim kristalima [LCD]; pametne naočare; tablet računari; elektronski novčanici koji se mogu preuzimati; računarska memorija, uređaji; kompjuterski hardver; humanoidni roboti sa veštačkom inteligencijom; kompjuterske tastature; pametne narukvice; naočare za virtuelnu realnost; kodirane narukvice za identifikaciju, magnetne; aparati za prepoznavanje lica; mašine za praćenje prisustva, rada i ponašanja lica; Vage; merači [instrumenti za merenje]; elektronske table za obaveštenja; ruteri; pametni telefoni; prenosivi uređaji za merenje aktivnosti; navlake za pametne telefone; futrole za pametne telefone; zaštitni filmovi prilagođeni za mobilne telefone; televizijski dekoderi (set-top boks); slušalice za postavljanje u uši; televizijski aparati; kamkorderi; prenosivi multimedijalni čitači, plejeri; mikrofoni; kacige za virtuelnu stvarnost; slušalice za preko ušiju; elektronski uređaji za nadgledanje; web kamere; kutije za zvučnike; video rekorderi za automobile; mašine koje pomažu učenju; programi za mašine koje pomažu učenju; fotografske kamere; selfi štapovi [ručni monopodi]; pametne narukvice [merni instrumenti]; geodetske sprave i instrumenti; roboti za nastavu i podučavanje; aparati za analizu vazduha; optička sočiva; kablovi za prenos podataka za mobilne telefone; USB kablovi; Električne utičnice; ekrani koji reaguju na dodir; video ekrani; čipovi [integrisana kola]; senzori; aparati za daljinsko upravljanje; pokretna napajanja strujom (punjive baterije; baterije, električne; punjači baterija; digitalne brave za vrata; 3D naočare.

(210) **Ž-2023-372**

(220) 29.09.2023.

(731) Honor Device Co., Ltd., Suite 3401, Unit A, Building 6, Shum Yip Sky Park, No. 8089, Hongli West Road, Xiangmihu Street, Futian District, 518040, Shenzhen, Guangdong, CN

(540)

X9

(550) I

(740) Božidar S. Radulović, Baku 30/5, 81000, Podgorica

(511) Klasa 9: Noutbuk računari; pametni satovi; procesori [centralna jedinica za obradu podataka]; računarski operativni softver; veliki ekrani sa tečnim kristalima [LCD]; pametne naočare; tablet računari; elektronski novčanici koji se mogu preuzimati; računarska memorija, uređaji; kompjuterski hardver; humanoidni roboti sa veštačkom inteligencijom; kompjuterske tastature; pametne narukvice; naočare za virtuelnu realnost; kodirane narukvice za identifikaciju, magnetne; aparati za prepoznavanje lica; mašine za praćenje prisustva, rada i ponašanja lica; Vage; merači [instrumenti za merenje]; elektronske table za obaveštenja; ruteri; pametni telefoni; prenosivi uređaji za merenje aktivnosti; navlake za pametne telefone; futrole za pametne telefone; zaštitni filmovi prilagođeni za mobilne telefone; televizijski dekoderi (set-top boks); slušalice za postavljanje u uši; televizijski aparati; kamkorderi; prenosivi multimedijalni čitači, plejeri; mikrofoni; kacige za virtuelnu stvarnost; slušalice za preko ušiju; elektronski uređaji za nadgledanje; web kamere; kutije za zvučnike; video rekorderi za automobile; mašine koje pomažu učenju; programi za mašine koje pomažu učenju; fotografske kamere; selfi štapovi [ručni monopodi]; pametne narukvice [merni instrumenti]; geodetske sprave i instrumenti; roboti za nastavu i podučavanje; aparati za analizu vazduha; optička sočiva; kablovi za prenos podataka za mobilne telefone; USB kablovi; Električne utičnice; ekrani koji reaguju na dodir; video ekrani; čipovi [integrisana kola]; senzori; aparati za daljinsko upravljanje; pokretna napajanja strujom (punjive baterije; baterije, električne; punjači baterija; digitalne brave za vrata; 3D naočare.

(210) **Ž-2023-384**

(220) 11.10.2023.

(300) Br. 97/900,128, od 21.04.2023., US

(731) Breeze Smoke LLC, E Nine Mile.,Unit 200, 48030, Hazel Park, Michigan, US

(540)

The logo consists of the word "BREEZE" in a bold, black, sans-serif font. Below it, the word "-SMOKE-" is written in a smaller, black, sans-serif font, with hyphens on either side.

(550) I

(740) AOD "Lutovac & partneri", Bulevar Ivana Crnojevića 93, 81000, Podgorica

(511) Klasa 34: Elektronske cigarete za jednokratnu upotrebu.

(210) **Ž-2023-385**

(220) 11.10.2023.

(300) Br. 98/146,073, od 23.08.2023., US

(731) Breeze Smoke LLC, 1471 E Nine Mile Rd., Unit 200, 48030, Hazel Park, Michigan, US

(540)

BREEZE ELITE

(550) I

(740) AOD "Lutovac & partneri", Bulevar Ivana Crnojevića 93, 81000, Podgorica

(511) Klasa 34: Elektronske cigarete za jednokratnu upotrebu.

(210) **Ž-2023-394**

(220) 20.10.2023.

(731) KAFETERIA&LOVE&BRANDS DOO, Studenski trg 15, 6 sprat, 11000, Beograd, RS

(540)

PICK'N GO

(550) I

(740) AOD MSA IP - Milojević Sekulić Advokati, Karađorđeva 65, 11000, Beograd

(511) Klasa 29: Meso, riba, živina i divljač; mesni ekstrati; konzervisano, zamrznuto, sušeno i kuvano voće i povrće; želei, džemovi, kompoti; jaja; mleko, sir, puter, jogurt i drugi mlečni proizvodi; ulja i masti za ishranu.

Klasa 30: kafa; čaj; arome za kafu; nepržena kafa; biljni preparati za upotrebu kao zamena za kafu; pića na bazi kafe; pića na bazi kaka; pića na bazi čokolade; zamena za kafu; kapučino; pića od kafe sa mlekom; preparati od žitarica; hljeb, peciva i konditorski proizvodi; čokolada; sladoledi, sorbei i drugi jestivi led; sendviči; musli; grickalice na bazi Žitarica; instant kaše; ovsene kaše; vekne hleba; testenine, rezanci; umotani [wrap] sendviči.

Klasa 32: Piva; voćni sokovi; limunade; sveže ceđeni sokovi od voća i povrća; bezalkoholna pića; mineralne i sodne vode; smutiji.

Klasa 43: Usluge obezbeđivanja hrane i pića; usluge kafeterija i restorana; usluge restorana za samoposluživanje; usluge kateringa.

(210) **Ž-2023-410**

(220) 24.10.2023.

(731) Lidl Stiftung & Co. KG, Stiftsbergstraße 1, 74172, Neckarsulm, DE

(540)

Confiserie Firenze

(550) I

(740) Miladin Popović, Đoka Miraševića 21/III, 81000, Podgorica

(511) Klasa 30: Hleb, slatka peciva i poslastice, biskviti, kolači, torte, peciva, vafel proizvodi; čokolada, proizvodi od čokolade, praline, slatkiši, slatkiši od šećera; uključujući sve gore navedene proizvode koji koriste zamjenu za šećer.

(210) **Ž-2023-456**

(220) 09.11.2023.

(731) Whirlpool Properties Inc., 500 Renaissance Drive, Suite 101, 49085 Saint Joseph , Michigan, US

(540)

KITCHENAID

(550) I

(740) Miladin Popović, Đoka Miraševića 21/III, 81000, Podgorica

(511) Klasa 8: Ručni alati i sprave (kojima se ručno upravlja); Pribor, kuhinjski noževi, i pribor za sječenje za upotrebu u kuhinji; noževi, viljuške i kašike; Otvarači za konzerve, neelektrični; Alati za rezanje kojima se ručno upravlja; Satare za meso; Sjeckalice kojima se ručno upravlja; Sjeckalice za povrće; Makaze; Sjekači povrća kojima se ručno upravlja; Rezači jaja, neelektrični; Sjekači paste (kojima se ručno upravlja); Noževi za povrće; Rezači za torte i kolače; Sjekači pice, neelektrični; Rezači za hleb [kojima se ručno upravlja]; Pribor za oštrenje; Sjekači [ručni alati]; Kutije prilagođene za pribor za jelo; Držači za noževe; Neelektrične ljuštilice za povrće; Drške noževa; Sjeckalice za voće i povrće, ručne; Korice za noževe; držač nareznica (ručni alati).

Klasa 24: Tekstil i zamjena za tekstil; Tekstil za upotrebu u kuhinji; kuhinjski ubrusi od tekstila; rukavice za rernu; podmetači za šerpe; stolnjaci od tekstila; vlakna za tapaciranje; salвете od tekstila; stono rublje, uključujući i stolnjake od tekstila; tekstilni nadstolnjaci; Kuhinjske prostirke; tekstilne navlake za kućne i kuhinjske uređaje; stoni podmetači od tekstila; navlake za sjedišta za nameštaj.

Klasa 25: Odjeća; pokrivala za glavu; obuća; kecelje; kuvarska uniforma; kuvarske kape.

(210) **Ž-2023-463**

(220) 17.11.2023.

(731) TOYOTA JIDOSHA KABUSHIKI KAISHA (also trading as TOYOTA MOTOR CORPORATION), 1, Toyota-cho, Toyota-shi, Aichi-ken, JP

(540)

HZ300e

(550) I

(740) Mladen Đ. Čolović, Marka Radovića 37, 1. sprat, stan br. 4., 81000, Podgorica

(511) Klasa 12: Automobili i njihovi strukturalni djelovi.

(210) **Ž-2023-464**

(220) 17.11.2023.

(731) Trinapower Co., Ltd., 2 Tianhe Road, Xinbei District, Changzhou City, Jiangsu Province, CN

(540)

FUTRUS

(550) I

(740) Dragan Prelević, Bulevar Svetog Petra Cetinjskog 130/VII, Podgorica

(511) Klasa 6: Metalni konzolni nosač; metalni podupirači; nosač za metalne cijevi; metalni spojevi za cijevi; metalni krovni pokrivač; metalna krovna ploča; krovište od metala; krovišta od metala sa fotonaponskim ćelijama; ramovi od metala za gradnju; metalni nosači za građevinske i montažne panele.

Klasa 9: Fotonaponski inverter; superkondenzatori za skladištenje energije; elektrolizeri; oprema za proizvodnju fotonaponske energije; fotonaponski uređaji i oprema za proizvodnju solarne energije; fotonaponski paneli; fotonaponske ćelije; solarni paneli za proizvodnju električne energije; akumulatori, električni; solarne baterije.

Klasa 19: Crijep za stakleni krov; staklena cigla; krovni pokrivač, ne od metala; krovovi, ne od metala, koji sadrže fotonaponske ćelije; obloženo staklo; modifikovano ravno staklo za gradnju; građevinsko staklo; sigurnosno staklo; ravno staklo; izo staklo (zgrada).

(210) **Ž-2023-465**

(220) 17.11.2023.

(731) "PLAŽA PERLA", Baošići bb, Herceg Novi, ME

(540)

KAVKAZ
ресторан

KAVKAZ
restoran

(550) I

(511) Klasa 39: Transportne usluge; pakovanje i skladištenje robe; organizovanje putovanja; usluge koje se pružaju pri transportu ljudi ili robe sa jednog mjesta na drugo (bilo kojim sredstvom prevoza) kao i usluge koje su obavezno povezane sa ovakvim transportom (špediterske usluge), kao i usluge skladištenja u cilju čuvanja ili obezbjeđenja; usluge koje pružaju preduzeća koja koriste mostove, željezničke pruge, feribote i sva druga sredstva koja koristi prevoznik; usluge vezane za najam transportnih vozila; usluge vezane za brodsku vuču, istovar robe, funkcionisanje dokova, spašavanje potonulih tereta; usluge funkcionisanja aerodroma; usluge pakovanja i sortiranja robe prije odpremanja; usluge koje pružaju turističke agencije a sastoje se u davanju informacija o putovanjima ili transportu robe, informacije o tarifama, redu vožnje načinima transporta; usluge kontrole prevoznih sredstava ili robe prije transporta.

Klasa 40: Obradivanje materijala za račun drugih lica pri mehaničkoj ili hemijskoj obradi ili preuređenju predmeta, organskih ili neorganskih supstanci; usluge koje se odnose na transformaciju objekta ili supstance i na bilo koji proces koji uključuje promjene esencijalnih svojstava; usluge održavanja koje uključuju promjene esencijalnih svojstava; usluge materijalnog tretmana tokom proizvodnje bilo koje supstance ili objekta; usluge koje uključuju sječenje, oblikovanje, poliranje abrazijom ili oblaganje metalom.

Klasa 43: Usluge obezbjeđivanja hrane i pića; privremeni smještaj; usluge koje pružaju lica ili ustanove čija je namjena pripremanje hrane i pića za potrošnju i usluge obezbjeđivanja ishrane i smještaja u hotelima, pansionima ili drugim ustanovama koje obezbjeđuju privremeni smještaj; usluge rezervisanja turističkih smještaja, naročito preko turističkih agencija ili brokera; smještaj za životinje.

(210) **Ž-2023-466**

(220) 17.11.2023.

(731) Serhan Basman and "Basman Group" doo Budva, Trg Sunca br. 4, Budva, ME and Trg Sunca br. 4, Budva, ME

(540)



(550) I

(740) Vesna Đuričković, PC "Vuk Petrol", Škaljari br. 1, Kotor

(511) Klasa 43: Kafane-restorani; restorani; restorani sa samoposluživanjem; restorani za brzo i stalno posluživanje [snek-barovi].

(210) **Ž-2023-468**

(220) 21.11.2023.

(731) DOO "ATMM TECHNOLOGY" za obradu podataka, smeštanje aplikacija i pružanje aplikativnih usluga na internetu i srodne djelatnosti; uslužne internet stranice - BUDVA, Trg sunca br. 4, kancelarija br. 24, Budva, ME

(540)



(550) I

(740) Jelena Brajković, Serdara Jola Piletića, L3B, Podgorica

(511) Klasa 39: Agencije (usluge turističkih agencija)[osim rezervisanja hotela, pansiona], ambalažiranje proizvoda, autobuski prevoz, brane (pokretanje vrata brana), brod (prevoz brodom), brodovi (iznajmljivanje brodova), brodovi (odsukavanje nasukanih brodova), brodovi (pretovar brodova pomoću plitkih barki), brodovi (skladištenje brodova), brodovi (spašavanje brodova), brodovi za razonodu (usluge brodova za razonodu), cjevovodi (prevoz cjevovodom), cvijeće (isporuka cvijeća), distribucija [isporuka] električne energije, distribucija [isporuka] vode, distribucija energije, domaćinstvo (prevoz namještaja), dovod vode, električna energija (isporuka električne energije), frankiranje pošte, garaže (iznajmljivanje garaža), hitna pomoć (prevoz kolima hitne pomoći), hladnjaci (iznajmljivanje hladnjaka), informacije u vezi saobraćaja, informacije u vezi skladištenja, isporuka [distribucija] proizvoda, isporuka [distribucija] robe, isporuka cvijeća, isporuka novina, isporuka paketa, isporuka proizvoda naručenih putem pošte, istovar (usluge istovara), izleti (turistički izleti), iznajmljivanje autobusa, iznajmljivanje automobile, iznajmljivanje aviona, iznajmljivanje brodova, iznajmljivanje frižidera, iznajmljivanje garaža, iznajmljivanje hladnjača, iznajmljivanje invalidskih kolica, iznajmljivanje konja, iznajmljivanje nosača gepeka za automobile, iznajmljivanje parkirališta, iznajmljivanje putničkih vagona, iznajmljivanje ronilačkih zvona, iznajmljivanje skafandera [teških], iznajmljivanje skladišnih kontejnera, iznajmljivanje skladišta, iznajmljivanje teretnih vagona, iznajmljivanje trkačkih vozila, iznajmljivanje vozila, kolica (prevoz kolicima), kontejneri za skladištenje (iznajmljivanje kontejnera za skladištenje), (iznajmljivanje konja), krstarenje (organizovanje krstarenja), kvarovi vozila (tegljenje vozila u kvaru), lansiranje satelita za druge, ledolomci (usluge ledolomaca), lična vozila (iznajmljivanje vozila), lična vozila (prevoz ličnim vozilima), logističke usluge u vezi prevoza, navigacijske usluge, nošenje [prtljaga], novine (distribucija novina), odlaganje robe, odsukavanje brodova, organizovanje izleta, organizovanje krstarenja, organizovanje putovanja, paketi (isporuka paketa), pakovanje proizvoda [umotavanje], parkirališta (iznajmljivanje parkirališta), parkirališta (usluge parkirališta), pilotiranje,

pokretna imovina (preseljenje pokretne imovine), pomoć (pružanje pomoći) [prevoz], pomoć pri kvaru na vozilima [vuča], pomorski prevoz, pomorsko posredovanje [mešetarenje], posredovanje u prevozu, posredovanje u zakupu brodskog prostora, pošiljka (usluge pošiljki), pošta (razdjela pošte) poštanske pošiljke [usluge prevoza poštanskih pošiljki ili robe], pratnja putnika, pretovarivači (usluge pomorskih pretovarivača), prevoz (informacije o prevozu), prevoz (posredovanje u prevozu), prevoz (rezervacije za prevoz), prevoz (riječni prevoz), prevoz brodom, prevoz dragocijenosti, prevoz i istovar smeća, prevoz kamionima, prevoz kolicima, prevoz robe, prevoz skelom (usluge prevoza skelom), prevoz tegljačima, prevoz željeznicom, prevozničke [špediterske] usluge, prtljažni nosači za vozila (iznajmljivanje prtljažnih nosača za vozila), punjenje boca (usluge punjenja boca), putnici (pratnja putnicima), putnici (prevoz putnika), putovanja (organizovanje putovanja), putovanja (rezervacije za putovanja), razonoda na brodu (usluge brodova za razunodu), rezervisanje mjesta za putovanje, riječni transport, ronilačka zvona (iznajmljivanje ronilačkih zvona), sateliti (lansiranje satelita za druge), selidba (usluge preseljenja), skafanderi [teški] (iznajmljivanje skafandera), skela (prevoz skelom), skladišta (iznajmljivanje skladišta), skladištenje skladistenje (fizičko) elektronski sačuvanih podataka i dokumenata, skladištenje (informacije u vezi skladištenja), skladištenje brodova, spašavanje (službe za spašavanje), spašavanje (usluge spašavanja brodova), spašavanje u podmorju taksi-usluge, trajektni prevoz, tramvajske usluge, turističke agencije (usluge turističkih agencija) [osim rezervisanja hotela i pansiona], turističke posjete, umotavanje robe, uputstva [informacije] o prevozu, vagoni (iznajmljivanje teretnih vagona), vazdušni prevoz, voda (dovod vode), voda (isporuka vode), vozači (usluge vozača), vozila (iznajmljivanje vozila), vozila hitne pomoći (prevoz vozilima hitne pomoći), vozila u kvaru (vuča vozila u kvaru), vrijednosti (prevoz vrijednosti), vuča [tegljenje], zakup broda za prevoz tereta i putnika željeznica (prevoz željeznicom).

Klasa 42: Ambalaža (usluge dizajniranja ambalaže), analiza kompjuterskih sastava, analiza rukopisa, analiza u svrhu iskorištavanja naftnih izvora, analiza vode, analize (hemijske analize), arhitektura, autorska prava (regulisanje autorskih prava), bakteriološka istraživanja, baze podataka (obnavljanje baza podataka), biološka istraživanja, daljinski nadzor kompjuterskih Sistema, digitalizacija dokumenata [skeniranje], dizajneri (usluga modnih dizajnera), dizajniranje ambalaže (usluge dizajniranja ambalaže), dizajniranje grafičke umjetnosti (usluge dizajniranja grafičke umjetnosti), dupliciranje informatičkih programa, emisija ugljenika (pružanje naučnih informacija i savjeta u vezi smanjenja emisije ugljenika), fizika (istraživanja u fizici), geološka istraživanja, geološka izviđanja terena, geološka vještačenja [ekspertize], gradnja (savjeti o gradnji), grafička umjetnost (usluge dizajniranja grafičke umjetnosti), hemija (istraživanja u hemiji), hemijske analize, hemijske usluge, industrijski dizajn, industrijsko oblikovanje, informatičke stranice (ugošćavanje informatičkih stranica), informatički program (dupliciranje informatičkih programa), informatički program (iznajmljivanje informatičkih programa), informatički sistemi (osmišljavanje informatičkih sistema), informatički virusi (zaštita od informatičkih virusa), instaliranje kompjuterskih programa, internet (pružanje alata za pretraživanje na internetu), inženjering, ispitivanje materijala, istraživanja (bakteriološka istraživanja), istraživanja morskih dubina, istraživanja u kozmetici, istraživanja u mehanici, istraživanja u oblasti geologije, istraživanja u tehnici istraživanja u vezi zaštite okoline, istraživanje i razvoj novih proizvoda [za treće lice], istraživanje u hemiji, izgradnja (izrada građevinskih planova), iznajmljivanje informatičkih programa, iznajmljivanje informatičkih programa, iznajmljivanje kompjutera, iznajmljivanje veb servera, izrada [koncipiranje] kompjuterskih programa, izviđanja (geoloska izviđanja), izvornost vjestačkih djela (utvrđivanje izvornosti vjestačkih djela), kalibracija [mjerenje], kiša (stvaranje vjestačke kiše), kompjuteri (iznajmljivanje kompjutera), kompjuteri (programiranje za kompjutere), kompjuterski hardver (savjetovanje u vezi dizajna i razvoja kompjuterskog hardvera), kompjuterski program (instaliranje kompjuterskih programa), kompjuterski programi (održavanje kompjuterskih programa), kompjuterski programi [softver] (izrada kompjuterskih programa), kompjuterski programi [softver]

(osavremenjivanje kompjuterskih programa), konsultacije u vezi kompjuterskih programa [softvera], kontrola kvaliteta, kontrola naftnih bušotina, kontrola vozila (tehnička kontrola vozila i automobila) konverzija informatičkih podataka i programa [nije fizička konverzija], konverzija podataka ili dokumenata s jednog fizičkog na elektronski disk, kozmetička djelatnost (istraživanja u kozmetičkoj djelatnosti), laboratorijske, naučne usluge, licence za intelektualnu svojinu (ustupanje licenci za intelektualnu svojinu), materijali (istraživanje materijala), mehanika (istraživanja u mehanici), meteorološki izvještaji (usluge davanja meteoroloških izvještaja), mjerenje zemljišta, modni dizajneri (usluge modnih dizajnera), nafta (traženje nafte), naftne bušotine (kontrola naftnih bušotina), naftni izvori (analiza u svrhu iskorištavanja naftnih izvora), naftni izvori (vjestačenja naftnih izvora) [ekspertize], oblaci (sijanje oblaka, vjestačka kiša), planovi (izrada građevinskih planova), procjena drvene mase stabala u šumi, procjena kvalitete vune, programiranje za kompjutere, razrada tehničkih projekata, regulisanje autorskih prava, savjeti o gradnji, savjeti o intelektualnoj svojini, savjeti u vezi štednje energije, savjetovanje o kompjuterima, savjetovanje u vezi zaštite okoline, štednja energije (savjeti u vezi štednje energije), tehnička kontrola automobila, tehnički projekti (razrada tehničkih projekata), tekstil (ispitivanje tekstila), traženje nafte, umjetnička djela (utvrđivanje izvornosti umjetničkih djela, unutrašnje uređenje [dekoracija], urbanističko planiranje, vještačenja (geološka vještačenja [ekspertize]), vještačenja [ekspertize] naftnih izvora, vještačenja [inženjerske usluge], vuna (procjena kvaliteta vune), web serveri (iznajmljivanje web servera), web stranice (kreiranje i održavanja web stranica za druge), zaštita od informatičkih virusa, zaštita okoline (istraživanja u vezi zaštite okoline), zaštita okoline (savjetovanje u vezi zaštite okoline), zemljište (mjerenje zemljišta).

(210) **Ž-2023-469**

(220) 21.11.2023.

(731) Mylan Inc., 1000 Mylan Boulevard, 15317, Canonsburg, PA, US

(540)

Epi100

(550) I

(740) Miladin Popović, Đoka Miraševića 21/III, 81000, Podgorica

(511) Klasa 5: Farmaceutski preparati koji se primjenjuju u vidu injekcija kod anafilatičkih reakcija; farmaceutski preparati; farmaceutski i medicinski preparati; lijekovi; farmaceutski preparati za liječenje alergija.

Klasa 10: Medicinski injektor tečnosti; medicinski aparati, instrumenti i uređaji za unošenje farmaceutskih preparata u ljudski organizam; aparati i instrumenti koji sadrže farmaceutske preparate, supstance i lijekove; špricevi za injekcije za upotrebu u medicini; medicinski aparati, instrumenti i uređaji; djelovi i pribor za pomenutu robu.

(210) **Ž-2023-470**

(220) 21.11.2023.

(731) Mylan Inc., 1000 Mylan Boulevard, 15317, Canonsburg, PA, US

(540)

Epi150

(550) I

(740) Miladin Popović, Đoka Miraševića 21/III, 81000, Podgorica

(511) Klasa 5: Farmaceutski preparati koji se primjenjuju u vidu injekcija kod anafilatičkih reakcija; farmaceutski preparati; farmaceutski i medicinski preparati; lijekovi; farmaceutski preparati za liječenje alergija.

Klasa 10: Medicinski injektori tečnosti; medicinski aparati, instrumenti i uređaji za unošenje farmaceutskih preparata u ljudski organizam; aparati i instrumenti koji sadrže farmaceutske preparate, supstance i lijekove; špricevi za injekcije za upotrebu u medicini; medicinski aparati, instrumenti i uređaji; djelovi i pribor za pomenutu robu.

(210) **Ž-2023-471**

(220) 21.11.2023.

(731) Mylan Inc., 1000 Mylan Boulevard, 15317, Canonsburg, PA, US

(540)

Epi300

(550) I

(740) Miladin Popović, Đoka Miraševića 21/III, 81000, Podgorica

(511) Klasa 5: Farmaceutski preparati koji se primjenjuju u vidu injekcija kod anafilatičkih reakcija; farmaceutski preparati; farmaceutski i medicinski preparati; lijekovi; farmaceutski preparati za liječenje alergija.

Klasa 10: Medicinski injektori tečnosti; medicinski aparati, instrumenti i uređaji za unošenje farmaceutskih preparata u ljudski organizam; aparati i instrumenti koji sadrže farmaceutske preparate, supstance i lijekove; špricevi za injekcije za upotrebu u medicini; medicinski aparati, instrumenti i uređaji; djelovi i pribor za pomenutu robu.

(210) **Ž-2023-472**

(220) 21.11.2023.

(731) Mylan Inc., 1000 Mylan Boulevard, 15317, Canonsburg, PA, US

(540)

Epi500

(550) I

(740) Miladin Popović, Đoka Miraševića 21/III, 81000, Podgorica

(511) Klasa 5: Farmaceutski preparati koji se primjenjuju u vidu injekcija kod anafilatičkih reakcija; farmaceutski preparati; farmaceutski i medicinski preparati; lijekovi; farmaceutski preparati za liječenje alergija.

Klasa 10: Medicinski injektori tečnosti; medicinski aparati, instrumenti i uređaji za unošenje farmaceutskih preparata u ljudski organizam; aparati i instrumenti koji sadrže farmaceutske preparate, supstance i lijekove; špricevi za injekcije za upotrebu u medicini; medicinski aparati, instrumenti i uređaji; djelovi i pribor za pomenutu robu.

(210) **Ž-2023-473**

(220) 22.11.2023.

(731) Toyo Tire Corporation, 2-2-13 Fujinoki, Itami-shi, Hyogo, JP

(540)

OBSERVE

(550) I

(740) Miladin Popović, Đoka Miraševića 21/III, 81000, Podgorica

(511) Klasa 12: Automobilske gume; unutrašnje gume za automobile; točkovi za automobile.

(210) **Ž-2023-474**

(220) 22.11.2023.

(731) Lidl Stiftung & Co. KG, Stiftsbergstrasse 1, 74172, Neckarsulm, DE

(540)

It's chickenlicious!

(550) I

(740) Miladin Popović, Đoka Miraševića 21/III, 81000, Podgorica

(511) Klasa 29: Meso; Piletina; Grickalice na bazi mesa; Gotova jela koji sadrže [uglavnom] piletinu; Panirani pileći medaljoni; Umaci, Umaci na bazi mlijeka; Umaci od sira.

Klasa 30: Pikantni sosovi, čatniji i paste (dodaci jelima); Sosovi koji se služe uz piletinu; kiseli i slatki sosovi; Prelive za hranu [sosovi]; Kečap; Majonez; Kari sosovi.

(210) **Ž-2023-475**

(220) 22.11.2023.

(731) Lidl Stiftung & Co. KG, Stiftsbergstrasse 1, 74172, Neckarsulm, DE

(540)

Clippys

(550) I

(740) Miladin Popović, Đoka Miraševića 21/III, 81000, Podgorica

(511) Klasa 28: Igračke; Igre; Kocke za građenje namijenjene za igru i modeliranje [igračke]; Kocke [igračke].

(210) **Ž-2023-476**

(220) 23.11.2023.

(731) British American Tobacco Exports Limited, Globe House, 1 Water Street, WC2R 3LA, London, GB

(540)



(550) I

(740) Miladin Popović, Đoka Miraševića 21/III, 81000, Podgorica

(511) Klasa 34: Cigarete; duvan, sirov ili prerađen; duvan za zamotavanje; duvan za lulu; duvanski proizvodi; zamjene za duvan(koje nisu za upotrebu u medicini); cigare; cigarilosi, upaljači za cigare za pušače; šibice; artikli za pušače; papir za cigarete; tube za cigarete; filteri za cigarete; džepni aparati za zamotavanje cigareta; ručne mašine za ubrizgavanje duvana u papirne tube; elektronske cigarete; tečnosti za elektronske cigarete; duvanski proizvodi namijenjeni za zagrijavanje; elektronski uređaji i njihovi dijelovi koji služe za zagrijavanje duvana.

(210) **Ž-2023-477**

(220) 23.11.2023.

(731) "Voli Trade" d.o.o. Podgorica, Josipa Broza bb, Podgorica, ME

(540)



(550) I

(740) Vanja Mugoša, Ulica Slobode broj 16, Podgorica

(511) Klasa 29: Namirnice životinjskog porijekla, kao i povrće i druge hortikulture prehrambene proizvode, koji su pripremljeni ili konzervisani za potrošnju: meso, riba, živina i divljač; ekstrakti mesa; konzervirano, smrznuto, sušeno i kuvano voće i povrće; žele, džemovi, kompoti; jaja, mlijeko, sir, puter, jogurt i drugi mliječni proizvodi; ulja i masti za hranu.

Klasa 30: Namirnice biljnog porijekla, osim voća i povrća, pripremljene ili konzervisane za potrošnju, kao i pomoćna sredstva namijenjena poboljšanju ukusa hrane: Kafa, čaj, kakao i njihove zamjene; pirinač, tjestenine i rezanci; tapioka i sago; brašno i preparati od žitarica; hleb, peciva, kolači i slatkiši; čokolada; sladoled, sorbeti i drugi jestivi sladoledi; šećer, med, patosa; kvasac, prašak za pecivo; so, začini, konzervisano bilje; sirće, sosevi i drugi začini; led; pića na bazi kafe, kakaa, čokolade ili čaja; žitarice pripremljene za ljudsku ishranu, na primjer, ovsene pahuljice, kukuruzni čips, oljušteni ječam, bulgur, musli; pice, pite, sendviči; orasi obloženi čokoladom; arome, osim eteričnih ulja, za hranu ili piće.

Klasa 31: Kopnene i morske proizvode koji nijesu bili podvrgnuti nikakvoj pripremi za potrošnju, žive životinje i biljke, kao i namirnice za životinje: neprerađene žitarice; svježe voće i povrće, biljni ostatak; neprerađene alge; nerezano drvo; svježe pečurke i tartufi i slično.

(210) **Ž-2023-478**

(220) 23.11.2023.

(731) "Voli Trade" d.o.o. Podgorica, Josipa Broza bb, Podgorica, ME

(540)



(550) I

(740) Vanja Mugoša, Ulica Slobode broj 16, Podgorica

(511) Klasa 1: Hemijski proizvodi za upotrebu u industriji, nauci i poljoprivredi, uključujući i one koji idu za izradu proizvoda drugih klasa, narocito: osjetljiv papir; kompozicije za popravku guma; so za konzerviranje, osim za prehrambene proizvode; određeni aditivi za upotrebu u prehrambenoj industriji, na primjer, pektin, lecitin, enzimi i hemijski konzervansi; određeni sastojci za upotrebu u proizvodnji kozmetike i farmaceutskih proizvoda, na primjer, vitamini, konzervansi i antioksidansi; određeni materijali za filtriranje, na primjer, mineralne supstance, biljne supstance i keramički materijali u obliku čestica.

Klasa 2: Boje, boje i preparati koji se koriste za zaštitu od korozije, naročito: boje, lakovi i lakovi za industriju, zanatstvo i umjetnost; razrjeđivači, zgušnjivači, fiksativi i sikativi za boje, lakove; jedla za drvo i kožu; ulja protiv rđe i ulja za očuvanje drveta; boje za odjeću; boje za hranu i piće.

Klasa 3: Nemedicinski preparati, kao i preparati za čišćenje za upotrebu u kući i drugim sredinama, naročito: maramice impregnirane kozmetičkim losionima; dezodoransi za ljudska bića ili za životinje; preparati za aromatiziranje prostorija; naljepnice za nokte; vosak za poliranje; brusni papir; parfimerija; eterična ulja; preparati za bijeljenje i druge supstance za pranje veša; preparati za čišćenje, poliranje, ribanje i abrazivni preparati.

Klasa 4: Industrijska ulja i masti, vosak, maziva, kompozicije za upijanje, vlaženje i vezivanje prašine, goriva i svijetla, svijeće i fitilji za paljenje.

Klasa 5: Farmaceutski i drugi preparati za medicinske ili veterinarske svrhe, naročito: sanitarni preparati za ličnu higijenu, osim toaletnih potrepština; pelene za hebe i za inkontinenciju; dezodoransi, osim za ljudska bića ili za životinje; medicinski šamponi, sapuni, losioni i sredstva za čišćenje zuba; dijetetski suplementi namenjeni da dopune uobičajenu ishranu ili da imaju zdravstvene koristi; zamjene za obroke i dijetetska hrana i pica prilagođena za medicinsku ili veterinarsku upotrebu; farmaceutski, medicinski i veterinarski preparati; sanitarni preparati za medicinske svrhe; dijetetska hrana i supstance prilagođene za medicinsku ili veterinarsku upotrebu, hrana za bebe; dijetetski suplementi za ljude i životinje; flasteri, materijali za zavoje; materijal za plombiranje zuba, zubni vosak; dezinfekciona sredstva; preparati za uništavanje štetočina; fungicidi, herbicidi.

Klasa 8: Ručni alati i pribor za obavljanje zadataka, kao što su bušenje, oblikovanje, sječenje i pirsing, naročito: ručni poljoprivredni alati, alati za baštu i pejzaže; ručni alati za stolare, umjetnike i druge zanatlije, na primjer, čekići, dlijeta i graveri; ručke za ručne alate, kao što su noževi i kose; električni i neelektrični ručni pribor za ličnu njegu i umjetnost tijela, na primer, brijaći, pribor za uvijanje kose, tetoviranje i za manikir i pedikir; ručne pumpe; stoni pribor za jelo, kao što su noževi, viljuške i kašike, uključujući i one od plemenitih metala.

Klasa 9: Aparati i instrumenti za naučne ili istraživačke svrhe, opremu audiovizuelne i informacione tehnologije, kao i opremu za bezbjednost i spašavanje života: futrole za naočare, futrole za pametne telefone, futrole posebno izrađene za fotografske aparate i instrumente; baterije i punjači za elektronske cigarete; aparati i instrumenti za snimanje, prenos, reprodukciju ili obradu zvuka, slika ili podataka.

Klasa 11: Aparati i instalacije za osvjetljenje, grijanje, hlađenje, proizvodnju pare, kuvanje, sušenje, ventilaciju, vodosnabdijevanje i sanitarne svrhe, naročito: lampe, na primjer, električne lampe, gasne lampe, laboratorijske lampe, uljane lampe, ulične lampe, sigurnosne lampe.

Klasa 13: Vatreno oružje i pirotehnički proizvodi.

Klasa 14: Plemeniti metali i određeni proizvodi od plemenitih metala ili obloženi njima, kao i nakit, satovi i njihovi sastavni djelovi.

Klasa 15: Muzički instrumenti, njihovi djelovi i pribor

Klasa 16: Papir, karton i određena roba od tih materijala, kao i kancelarijski rekviziti, a naročito noževi za papir i makaze za papir; određeni proizvodi od papira ili kartona koji nijesu drugačije klasifikovani prema funkciji ili namjeni, na primjer, papirne kese, koverti i slično.

Klasa 17: Električni, toplotni i akustični izolacioni materijali i plastika za upotrebu u proizvodnji u obliku limova, blokova i šipki, kao i određeni proizvodi od gume.

Klasa 18: Koža i imitacija kože; životinjska koža i koža; prtljag i torbe za nošenje; suncobrani i kišobrani.

Klasa 20: Namještaj, ogledala, ramovi za slike; kontejneri, nemetalni, za skladištenje ili transport; neobrađena ili poluobrađena kost, rog, kitova kost ili sedef; školjke.

Klasa 21: Mali, ručno pokretani pribor i aparati za upotrebu u domaćinstvu i kuhinji, kao i kozmetički i toaletni pribor, stakleno posuđe i određeni proizvodi od porcelana, keramike, zemljanog posuđa, terakote ili stakla.

Klasa 22: Platno i drugi materijali za izradu jedara, užad, materijali za podmetanje, jastuci i materijali za punjenje i sirovi vlaknasti tekstilni materijali.

Klasa 23: Prirodna ili sintetička prediva i niti za tekstilnu upotrebu.

Klasa 24: Tkanine i navlake od tkanine za upotrebu u domaćinstvu, naročito: posteljina za domaćinstvo, na primer, prekrivači, jastučnice, peškiri od tekstila; vreće za spavanje; mreže protiv komaraca.

Klasa 25: Odjeća, obuća i pokrivala za glavu.

Klasa 26: Krojačke artikle, prirodna ili sintetička kosa za nošenje i ukrasi za kosu, kao i mali ukrasni predmeti namijenjeni ukrašavanju raznih predmeta, koji nijesu obuhvaćeni drugim klasama.

Klasa 27: Tepisi, prostirke, otirače, linoleum i drugi materijali za pokrivanje postojećih podova; zidne zavjese, ne od tekstila

Klasa 28: Igračke, aparati za igranje igara, sportska oprema, zabavni i novitetski artikli, kao i određeni artikli za jelke.

Klasa 29: Namirnice životinjskog porijekla, kao i povrće i drugi hortikulturni prehrambeni proizvodi, koji su pripremljeni ili konzervisani za potrošnju, naročito: meso, riba, živina i divljač; ekstrakti mesa; konzervirano, smrznuto, sušeno i kuvano voće i povrće; žele, džemovi, kompoti; jaja, mlijeko, sir, puter, jogurt i drugi mliječni proizvodi; ulja i masti za hranu.

Klasa 30: Namirnice biljnog porijekla, osim voća i povrća, pripremljene ili konzervisane za potrošnju, kao i pomoćna sredstva namijenjena poboljšanju ukusa hrane: kafa, čaj, kakao i njihove zamjene; pirinač, testenine i rezanci; tapioka i sago; brašno i preparati od žitarica; hleb, peciva, kolači i slatkiši; čokolada; sladoled, sorbeti i drugi jestivi sladoledi; šećer, med, patosa; kvasac, prašak za pecivo; so, začini, začini, konzervisano bilje; sirće, sosevi i drugi začini; led; pića na bazi kafe, kakaa, čokolade ili čaja; žitarice pripremljene za ljudsku ishranu, na primjer, ovsene pahuljice, kukuruzni čips, oljušteni ječam, bulgur, musli; pice, pite, sendviči; orasi obloženi čokoladom; arome, osim eteričnih ulja, za hranu ili piće.

Klasa 31: Kopneni i morski proizvodi koji nijesu bili podvrgnuti nikakvoj pripremi za potrošnju, žive životinje i biljke, kao i namirnice za životinje: neprerađene žitarice; svježe voće i povrće, biljni ostatak; neprerađene alge; nerezano drvo; svježe pečurke i tartufi i slično.

Klasa 32: Bezalkoholna pića, pivo; mineralne i gazirane vode; voćni napici i voćni sokovi; sirupi i drugi preparati za pravljenje bezalkoholnih pića.

Klasa 33: Alkoholna pića, esencije i ekstrakti, naročito: vina, ojačana vina; alkoholna jabukovača; žestoka pića, likeri; alkoholne esencije, alkoholni ekstrakti voća, gorčine.

Klasa 34: Duvan i predmeti koji se koriste za pušenje, kao i određeni dodaci i posude u vezi sa njihovom upotrebom.

(210) **Ž-2023-479**

(220) 23.11.2023.

(731) "Voli Trade" d.o.o. Podgorica, Josipa Broza bb, Podgorica, ME

(540)



(550) I

(740) Vanja Mugoša, Ulica Slobode broj 16, Podgorica

(511) Klasa 1: Hemijski proizvodi za upotrebu u industriji, nauci i poljoprivredi, uključujući i one koji idu za izradu proizvoda drugih klasa, naročito: osjetljiv papir; kompozicije za popravku guma; so za konzerviranje, osim za prehrambene proizvode; određeni aditivi za upotrebu u prehrambenoj industriji, na primjer, pektin, lecitin, enzimi i hemijski konzervansi; određeni sastojci za upotrebu u proizvodnji kozmetike i farmaceutskih proizvoda, na primjer, vitamini, konzervansi i antioksidansi; određeni materijali za filtriranje, na primjer, mineralne supstance, biljne supstance i keramički materijali u obliku čestica.

Klasa 2: Boje, boje i preparati koji se koriste za zaštitu od korozije, naročito: boje, lakovi i lakovi za industriju, zanatstvo i umjetnost; razrjeđivači, zgušnjivači, fiksativi i sikativi za boje, lakove; jedla za drvo i kožu; ulja protiv rđe i ulja za očuvanje drveta; boje za odjeću; boje za hranu i piće.

Klasa 3: Nemedicinski preparati, kao i preparati za čišćenje za upotrebu u kući i drugim sredinama, naročito: maramice impregnirane kozmetičkim losionima; dezodoransi za ljudska bića ili za životinje; preparati za aromatiziranje prostorija; naljepnice za nokte; vosak za poliranje; brusni papir; parfimerija; eterična ulja; preparati za bijeljenje i druge supstance za pranje veša; preparati za čišćenje, poliranje, ribanje i abrazivni preparati.

Klasa 4: Industrijska ulja i masti, vosak, maziva, kompozicije za upijanje, vlaženje i vezivanje prašine, goriva i svijetla, svijeće i fitilji za paljenje.

Klasa 5: Farmaceutski i drugi preparati za medicinske ili veterinarske svrhe, naročito: sanitarni preparati za ličnu higijenu, osim toaletnih potrepština; pelene za hebe i za inkontinenciju; dezodoransi, osim za ljudska bića ili za životinje; medicinski šamponi, sapuni, losioni i sredstva za čišćenje zuba; dijetetski suplementi namenjeni da dopune uobičajenu ishranu ili da imaju zdravstvene koristi; zamjene za obroke i dijetetska hrana i pica prilagođena za medicinsku ili veterinarsku upotrebu; farmaceutski, medicinski i veterinarski preparati; sanitarni preparati za medicinske svrhe; dijetetska hrana i supstance prilagođene za medicinsku ili veterinarsku upotrebu, hrana za bebe; dijetetski suplementi za ljude i životinje; flasteri, materijali za zavoje; materijal za plombiranje zuba, zubni vosak; dezinfekciona sredstva; preparati za uništavanje štetočina; fungicidi, herbicidi.

Klasa 8: Ručni alati i pribor za obavljanje zadataka, kao što su bušenje, oblikovanje, sječenje i pirsing, naročito: ručni poljoprivredni alati, alati za baštu i pejzaže; ručni alati za stolare, umjetnike i druge zanatlije, na primjer, čekići, dlijeta i graveri; ručke za ručne alate, kao što su noževi i kose; električni i neelektrični ručni pribor za ličnu njegu i umjetnost tijela, na primer, brijaći, pribor za uvijanje kose, tetoviranje i za manikir i pedikir; ručne pumpe; stoni pribor za jelo, kao što su noževi, viljuške i kašike, uključujući i one od plemenitih metala.

Klasa 9: Aparati i instrumenti za naučne ili istraživačke svrhe, opremu audiovizuelne i informacione tehnologije, kao i opremu za bezbjednost i spašavanje života: futrole za naočare, futrole za pametne telefone, futrole posebno izrađene za fotografske aparate i instrumente; baterije i punjači za elektronske cigarete; aparati i instrumenti za snimanje, prenos, reprodukciju ili obradu zvuka, slika ili podataka.

Klasa 11: Aparati i instalacije za osvjetljenje, grijanje, hlađenje, proizvodnju pare, kuvanje, sušenje, ventilaciju, vodosnabdijevanje i sanitarne svrhe, naročito: lampe, na primjer, električne lampe, gasne lampe, laboratorijske lampe, uljane lampe, ulične lampe, sigurnosne lampe.

Klasa 13: Vatreno oružje i pirotehnički proizvodi.

Klasa 14: Plemeniti metali i određeni proizvodi od plemenitih metala ili obloženi njima, kao i nakit, satovi i njihovi sastavni djelovi.

Klasa 15: Muzički instrumenti, njihovi djelovi i pribor.

Klasa 16: Papir, karton i određena roba od tih materijala, kao i kancelarijski rekviziti, a naročito noževi za papir i makaze za papir; određeni proizvodi od papira ili kartona koji nijesu drugačije klasifikovani prema funkciji ili namjeni, na primjer, papirne kese, koverta i slično.

Klasa 17: Električni, toplotni i akustični izolacioni materijali i plastika za upotrebu u proizvodnji u obliku limova, blokova i šipki, kao i određeni proizvodi od gume.

Klasa 18: Koža i imitacija kože; životinjska koža i koža; prtljag i torbe za nošenje; suncobrani i kišobrani.

Klasa 20: Namještaj, ogledala, ramovi za slike; kontejneri, nemetalni, za skladištenje ili transport; neobrađena ili poluobrađena kost, rog, kitova kost ili sedef; školjke.

Klasa 21: Mali, ručno pokretani pribor i aparati za upotrebu u domaćinstvu i kuhinji, kao i kozmetički i toaletni pribor, stakleno posuđe i određeni proizvodi od porcelana, keramike, zemljanog posuđa, terakote ili stakla.

Klasa 22: Platno i drugi materijali za izradu jedara, užad, materijali za podmetanje, jastuci i materijali za punjenje i sirovi vlaknasti tekstilni materijali.

Klasa 23: Prirodna ili sintetička prediva i niti za tekstilnu upotrebu.

Klasa 24: Tkanine i navlake od tkanine za upotrebu u domaćinstvu, naročito: posteljina za domaćinstvo, na primer, prekrivači, jastučnice, peškiri od tekstila; vreće za spavanje; mreže protiv komaraca.

Klasa 25: Odjeća, obuća i pokrivala za glavu.

Klasa 26: Krojačke artikle, prirodna ili sintetička kosa za nošenje i ukrasi za kosu, kao i mali ukrasni predmeti namijenjeni ukrašavanju raznih predmeta, koji nijesu obuhvaćeni drugim klasama.

Klasa 27: Tepisi, prostirke, otirače, linoleum i drugi materijali za pokrivanje postojećih podova; zidne zavjese, ne od tekstila

Klasa 28: Igračke, aparati za igranje igara, sportska oprema, zabavni i novitetski artikli, kao i određeni artikli za jelke.

Klasa 29: Namirnice životinjskog porijekla, kao i povrće i drugi hortikulturni prehrambeni proizvodi, koji su pripremljeni ili konzervisani za potrošnju, naročito: meso, riba, živina i divljač; ekstrakti mesa; konzervirano, smrznuto, sušeno i kuvano voće i povrće; žele, džemovi, kompoti; jaja, mlijeko, sir, puter, jogurt i drugi mliječni proizvodi; ulja i masti za hranu..

Klasa 30: Namirnice biljnog porijekla, osim voća i povrća, pripremljene ili konzervisane za potrošnju, kao i pomoćna sredstva namijenjena poboljšanju ukusa hrane: kafa, čaj, kakao i njihove zamjene; pirinač, testenine i rezanci; tapioka i sago; brašno i preparati od žitarica; hleb, peciva, kolači i slatkiši; čokolada; sladoled, sorbeti i drugi jestivi sladoledi; šećer, med, patosa; kvasac, prašak za pecivo; so, začini, začini, konzervisano bilje; sirće, sosevi i drugi začini; led; pića na bazi kafe, kakaa, čokolade ili čaja; žitarice pripremljene za ljudsku ishranu, na primjer, ovsene pahuljice, kukuruzni čips,

oljušteni ječam, bulgur, musli; pice, pite, sendviči; orasi obloženi čokoladom; arome, osim eteričnih ulja, za hranu ili piće.

Klasa 31: Kopneni i morski proizvodi koji nijesu bili podvrgnuti nikakvoj pripremi za potrošnju, žive životinje i biljke, kao i namirnice za životinje: neprerađene žitarice; svježe voće i povrće, biljni ostatak; neprerađene alge; nerezano drvo; svježe pečurke i tartufi i slično.

Klasa 32: Bezalkoholna pića, pivo; mineralne i gazirane vode; voćni napici i voćni sokovi; sirupi i drugi preparati za pravljenje bezalkoholnih pića.

Klasa 33: Alkoholna pića, esencije i ekstrakti, naročito: vina, ojačana vina; alkoholna jabukovača; žestoka pića, likeri; alkoholne esencije, alkoholni ekstrakti voća, gorčine.

Klasa 34: Duvan i predmeti koji se koriste za pušenje, kao i određeni dodaci i posude u vezi sa njihovom upotrebom.

(210) **Ž-2023-480**

(220) 23.11.2023.

(731) "Voli Trade" d.o.o. Podgorica, Josipa Broza bb, Podgorica, ME

(540)

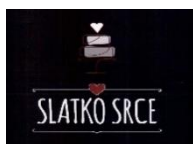

(550) I

(740) Vanja Mugoša, Ulica Slobode broj 16, Podgorica

(511) Klasa 30: Namirnice biljnog porijekla, osim voća i povrća, pripremljene ili konzervisane za potrošnju, kao i pomoćna sredstva namijenjena poboljšanju ukusa hrane: kafa, čaj, kakao i njihove zamjene; pirinač, testenine i rezanci; tapioka i sago; brašno i preparati od žitarica; hleb, peciva, kolači i slatkiši; čokolada; sladoled, sorbeti i drugi jestivi sladoledi; šećer, med, patosa; kvasac, prašak za pecivo; so, začini, začini, konzervisano bilje; sirće, sosevi i drugi začini; led; pića na bazi kafe, kakaa, čokolade ili čaja; žitarice pripremljene za ljudsku ishranu, na primjer, ovsene pahuljice, kukuruzni čips, oljušteni ječam, bulgur, musli; pice, pite, sendviči; orasi obloženi čokoladom; arome, osim eteričnih ulja, za hranu ili piće.

(210) **Ž-2023-481**

(220) 23.11.2023.

(731) "Voli Trade" d.o.o. Podgorica, Josipa Broza bb, Podgorica, ME

(540)



(550) I

(740) Vanja Mugoša, Ulica Slobode broj 16, Podgorica

(511) Klasa 29: Namirnice životinjskog porijekla, kao i povrće i drugi hortikulturni prehrambeni proizvodi, koji su pripremljeni ili konzervisani za potrošnju: meso, riba, živina i divljač; ekstrakti mesa; konzervirano, smrznuto, sušeno i kuvano voće i povrće; žele, džemovi, kompoti; jaja, mlijeko, sir, puter, jogurt i drugi mliječni proizvodi; ulja i masti za hranu.

Klasa 31: Kopneni i morski proizvodi koji nijesu bili podvrgnuti nikakvoj pripremi za potrošnju, žive životinje i biljke, kao i namirnice za životinje: neprerađene žitarice; svježe voće i povrće, biljni ostatak; neprerađene alge; nerezano drvo; svježe pečurke i tartufi i slično.

(210) **Ž-2023-482**

(220) 23.11.2023.

(731) "Voli Trade" d.o.o. Podgorica, Josipa Broza bb, Podgorica, ME

(540)



(550) I

(740) Vanja Mugoša, Ulica Slobode broj 16, Podgorica

(511) Klasa 29: Namirnice životinjskog porijekla, kao i povrće i drugi hortikulturni prehrambeni proizvodi, koji su pripremljeni ili konzervisani za potrošnju: meso, riba, živina i divljač; ekstrakti mesa; konzervirano, smrznuto, sušeno i kuvano voće i povrće; žele, džemovi, kompoti; jaja, mlijeko, sir, puter, jogurt i drugi mliječni proizvodi; ulja i masti za hranu.

Klasa 30: Namirnice biljnog porijekla, osim voća i povrća, pripremljene ili konzervisane za potrošnju, kao i pomoćna sredstva namijenjena poboljšanju ukusa hrane: kafa, čaj, kakao i njihove zamjene; pirinač, testenine i rezanci; tapioka i sago; brašno i preparati od žitarica; hleb, peciva, kolači i slatkiši; čokolada; sladoled, sorbeti i drugi jestivi sladoledi; šećer, med, patosa; kvasac, prašak za pecivo; so, začini, začini, konzervisano bilje; sirće, sosevi i drugi začini; led; pića na bazi kafe, kakaa, čokolade ili čaja; žitarice pripremljene za ljudsku ishranu, na primjer, ovsene pahuljice, kukuruzni čips, oljušteni ječam, bulgur, musli; pice, pite, sendviči; orasi obloženi čokoladom; arome, osim eteričnih ulja, za hranu ili piće.

Klasa 31: Kopneni i morski proizvodi koji nijesu bili podvrgnuti nikakvoj pripremi za potrošnju, žive životinje i biljke, kao i namirnice za životinje: neprerađene žitarice; svježe voće i povrće, biljni ostatak; neprerađene alge; nerezano drvo; svježe pečurke i tartufi i slično.

Klasa 32: Bezalkoholna pića, pivo; mineralne i gazirane vode; voćni napici i voćni sokovi; sirupi i drugi preparati za pravljenje bezalkoholnih pića.

(210) **Ž-2023-483**

(220) 23.11.2023.

(731) Essity Hygiene and Health Aktiebolag, Mölndals bro 2, SE – 405 03, Göteborg, SE

(540)

ZEWA. A good feeling

(550) I

(740) Mladen Đ. Čolović, Marka Radovića 37, 1. sprat, stan br. 4., 81000, Podgorica

(511) Klasa 3: Sapuni, preparati za čišćenje, peškiri impregnirani kozmetičkim losionima, vata od celuloze za kozmetičku upotrebu, pamučni brisevi za kozmetičku upotrebu, prepati za skidanje šminke, losioni za kozmetičku upotrebu, pamučni štapići za kozmetičku upotrebu, maramice impregnirane kozmetičkim preparatima koje se koriste za šminku i za negu, papirni proizvodi za domaćinstvo i higijenske svrhe (ukoliko su sadržani u klasi 3), odnosno vlažne maramice za sanitarne i kozmetičke svrhe; prethodno navlažene kozmetičke maramice; maramice impregnirane sredstvima za čišćenje.

Klasa 16: Papirni ubrusi; papirni peškiri za ruke; papirni peškiri za lice; maramice od papira; papirne maramice; papirne salvete; maramice za kupatilo; toalet papir; salvete od papira za skidanje šminke; maramice napravljene od celuloze ili papira; kuhinjske rolne od papira ili celuloze; papirne salvete za sto.

(210) **Ž-2023-484**

(220) 23.11.2023.

(731) Essity Hygiene and Health Aktiebolag, Mölndals bro 2, SE-405 03, Göteborg, SE

(540)



(550) I

(740) Mladen Đ. Čolović, Marka Radovića 37, 1. sprat, stan br. 4., 81000, Podgorica

(511) Klasa 3: Sapuni, preparati za čišćenje, peškiri impregnirani kozmetičkim losionima, vata od celuloze za kozmetičku upotrebu, pamučni brisevi za kozmetičku upotrebu, prepati za skidanje šminke, losioni za kozmetičku upotrebu, pamučni štapići za kozmetičku upotrebu, maramice impregnirane kozmetičkim preparatima koje se koriste za šminku i za negu, papirni proizvodi za domaćinstvo i higijenske svrhe (ukoliko su sadržani u klasi 3), odnosno vlažne maramice za sanitarne i kozmetičke svrhe; prethodno navlažene kozmetičke maramice; maramice impregnirane sredstvima za čišćenje.

Klasa 16: Papirni ubrusi; papirni peškiri za ruke; papirni peškiri za lice; maramice od papira; papirne maramice; papirne salвете; maramice za kupatilo; toalet papir; salвете od papira za skidanje šminke; maramice napravljene od celuloze ili papira; kuhinjske rolne od papira ili celuloze; papirne salвете za sto.

(210) **Ž-2023-485**

(220) 24.11.2023.

(731) ALTMED DOO, NIKOLE TESLE BR.52, PODGORICA, ME

(540)



(550) I

(511) Klasa 3: Sredstva za beljenje i druge supstance za upotrebu u perionicama; preparati za čišćenje, poliranje, ribanje i nagrivanje; sapuni; parfimerija, eterična ulja, kozmetika, losioni za kosu; paste za zube; sredstva za čišćenje i toaletni preparati; dezodoransi za ličnu upotrebu; sanitarni preparati za toalete.

(210) **Ž-2023-486**

(220) 24.11.2023.

(731) ALTMED DOO, NIKOLE TESLE BR.52, PODGORICA, ME

(540)



(550) I

(511) Klasa 3: Sredstva za beljenje i druge supstance za upotrebu u perionicama; preparati za čišćenje, poliranje, ribanje i nagrivanje; sapuni; parfimerija, eterična ulja, kozmetika, losioni za kosu; paste za zube; sredstva za čišćenje i toaletni preparati; dezodoransi za ličnu upotrebu; sanitarni preparati za toalete.

(210) **Ž-2023-487**

(220) 24.11.2023.

(731) BONIFAR d.o.o., Bulevar Zorana Đinđića 64a, III sprat, 11070, Novi Beograd, RS

(540)

Bebipirin

(550) I

(740) Miladin Popović, Đoka Miraševića 21/III, 81000, Podgorica

(511) Klasa 5: Farmaceutski preparati - lijekovi; dijetetski preparati.

(210) **Ž-2023-492**

(220) 27.11.2023.

(731) NR Class 3, LLC, 300 West 23rd Street, PH-B, 10011, New York, New York, US

(540)

NARCISO RODRIGUEZ

(550) I

(740) Mladen Đ. Čolović, Marka Radovića 37, 1. sprat, stan br. 4., 81000, Podgorica

(511) Klasa 3: Parfemi, parfemska voda, kolonjska voda, toaletna voda; kozmetika, kozmetičke kreme; mlijeko za tijelo za kozmetičke svrhe; losioni i kreme za lice i tijelo; kozmetički preparati za njegu tijela i lica; gelovi za kupanje; gelovi za tuširanje; losioni za kupanje; dezodoransi za ličnu upotrebu; preparati za njegu kose, kreme za njegu kose; gelovi za oblikovanje kose; lak za kosu; losioni za kosu; sapuni za njegu tijela; parfimisani sapuni; tečni sapuni za ruke, lice i tijelo; sapun; sapuni za ličnu upotrebu; ulja za kupanje; osvježivači kože za kozmetičke svrhe; preparati za njegu noktiju; kozmetičke impregnirane maramice; serumi za ljepotu; sprejevi za tijelo za kozmetičke svrhe; kozmetičke olovke; sjajevi za usne; rumenila; olovke za oči; sredstva za uklanjanje laka za nokte; maskara; sjenke za oči; kameni puder; puder (šminka); pomade za usne; karmini; lakovi za nokte; pjenaste kupke za kozmetičke svrhe; biseri za kupanje za kozmetičke svrhe; soli za kupanje za kozmetičke svrhe; mirisna voda; mirisna ulja; eterična ulja za ličnu upotrebu; ulja za kozmetičke svrhe; mlijeko za čišćenje za toaletne svrhe; hladne kreme za kozmetičku upotrebu; losioni za uklanjanje šminke; losioni za kozmetičke svrhe; kozmetički preparati za kupanje; kozmetički preparati za mršavljenje; preparati za sunčanje [kozmetika]; maske za ljepotu; pjene za kupanje; nemedicinski šamponi za kosu; losioni za posle brijanja; balzami za posle brijanja.

(210) **Ž-2023-493**

(220) 27.11.2023.

(300) Br. 018933385 od 04.10.2023. godine, EM

(731) AstraZeneca AB, , SE-151 85, Södertälje, SE

(540)

WAINZUA

(550) I

(740) AOD "Lutovac & partneri", Bulevar Ivana Crnojevića 93, 81000, Podgorica

(511) Klasa 5: Farmaceutski preparati i supstance za liječenje amiloidoze.

(210) **Ž-2023-494**

(220) 28.11.2023.

(731) ŠKORPION doo, Trebinjska bb, Servisna zona Igalo, 85347, Herceg Novi, ME

(540)



(550) I

(511) Klasa 35: Vođenje komercijalnih poslova; komercijalna administracija; kancelarijski poslovi usluge prodaje robe u trgovini na malo; trgovina na veliko; trgovina posredstvom prodajnih kataloga, dopisno ili elektronskim putem, na primjer posredstvom weba ili putem telefona.

Klasa 39: Ambalažiranje i skladištenje proizvoda; transportne usluge, prevoz robe; pakovanje robe, skladištenje robe, isporuka robe.

(210) **Ž-2023-498**

(220) 29.11.2023.

(731) Investiciono društvo "TF Capital" AD Podgorica, Rimski trg br. 4, zgrada br. 1, VI sprat, Podgorica, ME

(540)



(550) I

(511) Klasa 36: Finansijske, monetarne i bankarske usluge; usluge osiguranja; poslovi vezani za nepokretnosti.

(210) **Ž-2023-499**

(220) 29.11.2023.

(731) ALDI GmbH & Co. KG, Burgstr. 37, D-45476, Mülheim an der Ruhr, DE
(540)



(550) I

(740) Ivan Raičević, Vladike Visariona Borilovića 10, stan 6, Podgorica

(511) Klasa 35: Usluge maloprodaje u pogledu poljoprivrednih proizvoda, proizvoda za hortikulturu, proizvoda za šumarstvo, namirnica, preparata za pranje, preparata za čišćenje, proizvoda namenjenih za čišćenje, sredstava za dezinfekciju, kozmetike, sanitarnih proizvoda, lekova koji se izdaju bez recepta, dodataka ishrani (suplemenata), vatrometa, električnih aparata I pribora, elektronskih aparata I pribora za njih, kompjutera i kompjuterskog pribora, kompakt diskova, kompjuterskog hardvera i softvera, uređaja za rasvetu, alata, baštenskih aparata I pribora za njih, bicikala i pribora za njih, pribora za automobile, zidnih satova, ručnih satova I nakita, kancelarijske opreme i rekvizita za kancelarije, knjiga I drugih štampanih stvari, nameštaja idrugih artikala za opremanje enterijera, baštenskog nameštaja, pribora za kuhinju I domaćinstvo I opreme za njih, proizvoda za upotrebu u domaćinstvu, prekrivača za krevete, uključujući jastuke, posteljinu, tekstil za upotrebu u domaćinstvu, odeće, pokrivki za glavu, cipela, proizvoda od kože, sportske opreme, igračaka, proizvoda za razonodu I slobodno vreme, namirnica za životinje, biljaka, proizvoda od duvana; Onlajn usluge maloprodaje u pogledu poljoprivrednih proizvoda, proizvoda za hortikulturu, proizvoda za šumarstvo, namirnica, preparata za pranje, preparata za čišćenje, proizvoda namenjenih za čišćenje, sredstava za dezinfekciju, kozmetike, sanitarnih proizvoda, lekova koji se izdaju bez recepta, dodataka ishrani (suplemenata), vatrometa, električnih aparata I pribora, elektronskih aparata i pribora za njih, kompjutera i kompjuterskog pribora, kompakt diskova, kompjuterskog hardvera I softvera, uređaja za rasvetu, alata, baštenskih aparata I pribora za njih, bicikala I pribora za njih, pribora za automobile, zidnih satova, ručnih satova I nakita, kancelarijske opreme I rekvizita za kancelarije, knjiga i drugih štampanih stvari, nameštaja idrugih artikala za opremanje enterijera, baštenskog nameštaja, pribora za kuhinju idomaćinstvo i opreme za njih, proizvoda za upotrebu u domaćinstvu, prekrivača za krevete, uključujući jastuke, posteljinu, tekstil za upotrebu u domaćinstvu, odeće, pokrivki za glavu, cipela, proizvoda od kože, sportske opreme, igračaka, proizvoda za razonodu I slobodno vreme, namirnica za životinje, biljaka, proizvoda od duvana; Usluge veleprodaje u pogledu poljoprivrednih proizvoda, proizvoda za hortikulturu, proizvoda za šumarstvo, namirnica, preparata za pranje, preparata za čišćenje, proizvoda namenjenih za čišćenje, sredstava za dezinfekciju, kozmetike, sanitarnih proizvoda, lekova koji se izdaju bez recepta, dodataka ishrani (suplemenata), vatrometa, električnih aparata I pribora, elektronskih aparata I pribora za njih, kompjutera I kompjuterskog pribora, kompakt diskova, kompjuterskog hardvera i softvera, uređaja za rasvetu, alata, baštenskih aparata I pribora za njih, bicikala I pribora za njih, pribora za automobile, zidnih satova, ručnih satova I nakita, kancelarijske opreme I rekvizita za kancelarije, knjiga I drugih štampanih stvari, nameštaja I drugih artikala za opremanje enterijera, baštenskog nameštaja, pribora za kuhinju idomaćinstvo i opreme za njih, proizvoda za upotrebu u domaćinstvu, prekrivača za

krevete, uključujući jastuke, posteljinu, tekstil za upotrebu u domaćinstvu, odeće, pokrivki za glavu, cipela, proizvoda od kože, sportske opreme, igraćaka, proizvoda za razonodu i slobodno vreme, namirnica za životinje, biljaka, proizvoda od duvana; Usluge u vođenju rada supermarketa, maloprodajnih radnji i diskontnih maloprodajnih radnji; Usluge oglašavanja; usluge oglašavanja putem interneta, za treća lica; Usluge pružanja informacija putem interneta, naime informacija o proizvodima za potrošače, informacija za savetovanje potrošača i servisnih informacija za potrošače; Usluge organizacije komercijalnih transakcija za treća lica, takođe i putem interneta; Usluge pribavljanja i sklapanja ugovora u oblasti mobilne telefonije za treća lica; Usluge poslovnog menadžmenta; Usluge organizacionog planiranja i nadzora poslovnog razvoja; Rekrutacija kadrova; Usluge konsultacija u poslovnoj organizaciji; Usluge asistencije u komercijalnom ili industrijskom menadžmentu; Pružanje usluga za treća lica (kupovanje roba i usluga za druga preduzeća).

(210) **Ž-2023-500**

(220) 01.12.2023.

(731) MONTENEGRO-PETROL d.o.o. Podgorica, Ul. Bohinjska 35, Podgorica, ME

(540)



(550) I

(511) Klasa 29: Maslinovo ulje.

Klasa 35: Prodaja i veleprodaja maslinovog ulja.

(210) **Ž-2023-501**

(220) 01.12.2023.

(731) Ivan Kapisoda,, Mainski put, Rakita 5,, Budva, ME

(540)

Pizana

(550) I

(511) Klasa 25: Odjeća, obuća, pokrivala za glavu.

Klasa 35: Oglašavanje i reklamiranje, vođenje komercijalnih poslova, komercijalna administracija, kancelarijski poslovi.

(210) **Ž-2023-502**

(220) 01.12.2023.

(731) VHM DEVELOPMENT D.O.O. PODGORICA, Ul. Veliše Mugoše br.4, Podgorica, ME

(540)

EMERALD

(550) I

(511) Klasa 36: Osiguranje, finansijski poslovi, monetarni poslovi, poslovi sa nekretninama. Usluge u vezi sa finansijskim i monetarnim poslovima, tj: usluge svih bankarskih ustanova ili institucija povezanih za njima, kao što su usluge trgovačkih posrednika (brokera) ili usluge kliringa; usluge kreditnih institucija, osim banaka, kao što su kooperativna kreditna udruženja; (zadruga), individualna finansijska društva, zajmodavci, itd; usluge investicijskih fondova holding kompanija; usluge posrednika (brokera) koji se bave dionicama i imovinom; usluge povezane sa monetarnim poslovima koji se obavljaju posredstvom povjerenika; usluge u vezi izdavanja putničkih čekova i kreditnih pisama: finansijski lizing, usluge upravitelja nekretnina tj. usluge iznajmljivanja ili procjene ili finansiranja, usluge u vezi sa osiguranjem, kao što su usluge agenata ili posrednika koji se bave osiguranjem, usluge pružene osiguranicima i usluge ugovaranja osiguranja.

Klasa 37: Izgradnja, građevina, popravljanje, usluge instaliranja (postavljanja). Usluge koje se odnose na izgradnju zgrada, puteva, mostova, brana ili dalekovoda i usluge specijalizovanih preduzeća u polju izgradnje, kao što su usluge molera, vodoinstalatera, instalatera grijanja ili krovopokrivača; pomoćne građevinske usluge kao što je inspekcija građevinskih projekata, usluge brodogradnje, iznajmljivanja alata ili građevinskog materijala, usluge popravaka, tj.usluge obnavljanja bilo kojeg objekta nakon upotrebe, oštećenja, uništenja ili djelimičnog uništenja (restauracija postojeće zgrade ili nekog drugog objekta koji je postao neispravan i njihovo vraćanje u prvobitno stanje), različite vrste popravaka, kao što su one u oblasti elektrike, namještaja, instrumenata, alata, itd. usluge održavanja kojima je cilj dovođenje objekata u njihovo prvobitno stanje bez mijenjanja ijednog od njihovih svojstava.

Klasa 43: Usluge pružanja hrane i pića, privremeni smještaj. Usluge koje pružaju osobe ili preduzeća čiji je cilj pripremanje hrane i pića za potrošnju kao i usluge čiji je cilj pružanje smještaja i ishrane u hotelima, pansionima ili drugim objektima koji obezbjeđuju privremeni smještaj. Usluge rezervacije smještaja za putnike koje pružaju putničke agencije ili posrednici, usluge smještaja za životinje.

(210) **Ž-2023-503**

(220) 01.12.2023.

(731) VHM DEVELOPMENT D.O.O. PODGORICA, Ul. Veliše Mugoše br.4, Podgorica, ME

(540)

EMERALD

(550) I

(511) Klasa 36: Osiguranje, finansijski poslovi, monetarni poslovi, poslovi sa nekretninama. Usluge u vezi sa finansijskim i monetarnim poslovima, tj: usluge svih bankarskih ustanova ili institucija povezanih za njima, kao što su usluge trgovačkih posrednika (brokera) ili usluge kliringa; usluge kreditnih institucija, osim banaka, kao što su kooperativna kreditna udruženja; (zadruga), individualna finansijska društva, zajmodavci, itd; usluge investicijskih fondova holding kompanija; usluge posrednika (brokera) koji se bave dionicama i imovinom; usluge povezane sa monetarnim poslovima koji se obavljaju posredstvom povjerenika; usluge u vezi izdavanja putničkih čekova i kreditnih pisama: finansijski lizing, usluge upravitelja nekretnina tj. usluge iznajmljivanja ili procjene ili finansiranja, usluge u vezi sa osiguranjem, kao što su usluge agenata ili posrednika koji se bave osiguranjem, usluge pružene osiguranicima i usluge ugovaranja osiguranja.

Klasa 37: Izgradnja, građevina, popravljanje, usluge instaliranja (postavljanja). Usluge koje se odnose na izgradnju zgrada, puteva, mostova, brana ili dalekovoda i usluge specijalizovanih preduzeća u polju izgradnje, kao što su usluge molera, vodoinstalatera, instalatera grijanja ili krovopokrivača; pomoćne građevinske usluge kao što je inspekcija građevinskih projekata, usluge brodogradnje, iznajmljivanja alata ili građevinskog materijala, usluge popravaka, tj. usluge obnavljanja bilo kojeg objekta nakon upotrebe, oštećenja, uništenja ili djelimičnog uništenja (restauracija postojeće zgrade ili nekog drugog objekta koji je postao neispravan i njihovo vraćanje u prvobitno stanje), različite vrste popravaka, kao što su one u oblasti elektrike, namještaja, instrumenata, alata, itd. usluge održavanja kojima je cilj dovođenje objekata u njihovo prvobitno stanje bez mijenjanja ijednog od njihovih svojstava.

Klasa 43: Usluge pružanja hrane i pića, privremeni smještaj. Usluge koje pružaju osobe ili preduzeća čiji je cilj pripremanje hrane i pića za potrošnju kao i usluge čiji je cilj pružanje smještaja i ishrane u hotelima, pansionima ili drugim objektima koji obezbjeđuju privremeni smještaj. Usluge rezervacije smještaja za putnike koje pružaju putničke agencije ili posrednici, usluge smještaja za životinje

(210) **Ž-2023-504**

(220) 01.12.2023.

(731) Grupo Osborne, S.A., Fernán Caballero, 7, 11.500 Puerto de Santa Maria, Cádiz, ES

(540)

NORDÉS

(550) I

(740) Božidar Radulović, Baku 30/5, 81000, Podgorica

(511) Klasa 33: Alkoholna pića, osim piva: alkoholni preparati za pravljenje pića.

(210) **Ž-2023-505**

(220) 01.12.2023.

(731) Grupo Osborne, S.A., Fernán Caballero, 7, 11.500 Puerto de Santa Maria, Cádiz , ES

(540)

OSBORNE GOLD 999.9

(550) I

(740) Božidar Radulović, Baku 30/5, 81000, Podgorica

(511) Klasa 33: Alkoholna pića, osim piva: alkoholni preparati za pravljenje pića.

(210) **Ž-2023-506**

(220) 01.12.2023.

(731) Sanchez Romero Carvajal Jabugo, S.A., Fernan Caballero, 7, 11500 Puerto de Santa Maria, Cádiz, ES

(540)

51 CINCO JOTAS

(550) I

(740) Božidar Radulović, Baku 30/5, 81000, Podgorica

(511) Klasa 29: Meso, riba, živina i divljač; ekstrakti mesa; konzervirano, smrznuto, sušeno i kuvano voće i povrće; žele, džemovi, kompoti, jaja, mlijeko, sir, puter, jogurt i drugi mliječni proizvodi; ulja i masti za hranu.

(210) **Ž-2023-507**

(220) 01.12.2023.

(731) MAYTAG PROPERTIES, LLC, 500 Renaissance Drive, Suite 101, 49085, St. Joseph, Michigan, US

(540)

MAYTAG

(550) I

(740) Miladin Popović, Đoka Miraševića 21/III, 81000, Podgorica

(511) Klasa 7: Uređaji za pranje i sušenje naročito automatske mašine za pranje i sušenje rublja.

(210) **Ž-2023-508**

(220) 01.12.2023.

(731) Whirlpool Properties, Inc., 500 Renaissance Drive, Suite 101, 49085, Saint Joseph, Michigan, US
(540)

KITCHENAID

(550) I

(740) Miladin Popović, Đoka Miraševića 21/III, 81000, Podgorica

(511) Klasa 7: Mašine koje se koriste za obradu ili pripremanje hrane i pića; električni kuhinjski aparati i mašine za sječenje na komade, struganje, mljevenje, sjeckanje, rendanje, sitnjenje, presovanje, drobljenje, rezanje, sječenje, gnječenje, emulgovanje, cijedenje, udaranje, blendiranje, miješanje ili ljuštenje hrane i mljevenje; blenderi za smuti, električni; aparati za spravljanje gaziranih napitaka; aparati za spravljanje mlijeka od zrna soje; sjekači (noževi) za hranu; sjeckalice; mašine za struganje povrća; mašine za miješanje, mješalice; električni aparati za spravljanje tjestenine; mašine za spravljanje tjestenine; djelovi i dodaci za svu gore navedenu robu uključenu u klasu 7.

Klasa 11: Aparati za kuvanje, grijanje, pečenje, kuvanje na pari, sušenje, hlađenje, zamrzavanje, klimatizaciju, prečišćavanje vazduha, ventilaciju i vodosnabdijevanje; prenosivi ili stoni hladnjaci za vina; prenosivi ili stoni aparati za spravljanje leda; rashladne kutije; aparati za pečenje i roštiljanje; štednjaci za upotrebu na otvorenom; aparati za pečenje na otvorenom; pribor i djelovi za roštilj; čajnici; roštilj na gas, električni roštilji i roštilji na paru; uređaj za ispuštanje tople, hladne, ključale, gazirane i filtrirane vode; aparati za filtriranje ohlađene vode; djelovi i dodaci za svu gore navedenu robu koja je uključena u klasu 11.

Klasa 21: Kuhinjski alati, pribor i posude (ne-električni), uključujući hvataljke, otvarače za konzerve, alate za omekšivanje mesa, kašike za sladoled, lopatice za sladoled, otvarače za flaše, prese za bijeli luk, rendaljke, vadičepove, posudice za odlaganje kašika pri kuvanju, nožice za struganje putera u obliku rolnica, kašike za okruglo oblikovanje hrane, cjediljke sa postoljem, cjediljke sa drškom, mašine za ručno mljevenje, četkice za peciva i poslastice, sjekače za peciva, mutilice, ručne blendere za tijesto, špatule, strugalice za šerpe i lonce, oklagije; kutije za skladištenje, pribor za roštilj, uključujući špatule, ražnjeve za pečenje i kukuruz, četke za roštilj, rešetkaste plehove za roštilj, vok posude za roštilj, rešetkaste korpe za roštilj, rešetke za roštilj za pripremu ribe; posude za sapune; posude za tečni sapun; stalci za sušenje posuđa; setovi kuhinjskih četki za pranje sudopere; četke za voće i povrće i četke za sudove; spremnik za sunđere i kuhinjske četke; spremnik za fioke za ne-električni kuhinjski pribor, koji nije od plemenitog metala; držač za papirne ubruse; kutije za hleb; kanisteri; police za začine; držači za salвете; držači za poklopce; kutije za recepte (kutije za domaćinstvo); setovi za ulje, so i sirće koji nisu od plemenitih metala; hladnjaci za vino; bokali, kofe za led; posude za miješanje hrane; posude za ceđenje salate; poslužavnici za serviranje hrane a koji nisu od plemenitog metala; ne-električni sokovnici; sita za brašno; pečati za kolače; noževi za kolače (biskvite), špricevi za kolače; mlinovi za biber; posude za biber, mlinovi za so; slanici; setovi za dekoraciju torti koji se sastoje od saveta za dekotraciju torti i peciva i od kesica peciva; plastični podmetači; modle za kuvanje; separator masnoće od soka od pečenja; setovi za ukrašavanje koji se sastoje od kašike za vađenje kuglica od dinje, podmetači (stoni pribor), ručne gnječalice za krompir, ne-električni raspršivači ulja, daske za sir, poslužavnici za hranu sa roštilja a koji nisu od plemenitog metala; ne-električni mlinovi za hranu za mljevenje, struganje, rendanje i tucanje; separator jaja; rešetkasti poklopci za šerpe i tiganje; četke dizajnirane za kućnu upotrebu; stalak za kačenje šolja;

viseće korpe za voće; posude za puter, činije za šećer, posude za kremaste proizvode, kutije za hleb, šerpe i poklopci za delikatesne proizvode, držači za začinske dodatke, držači za začinsko bilje, stalci za torte, tacne za posluživanje, kante za otpatke; barski i vinski pribor, uključujući pribor za skidanje folije sa vinskih flaša, zapašaći za vinske flaše, šejkeri za koktele, pipci za točenje vina iz flaša a koji nisu od plemenitog metala kao i prstenovi za vinske flaše za sprečavanje kapljanja tečnosti, a koji nisu od plemenitog metala; ne-električne kuhinjske posude, uključujući šerpe, tiganje, duboke šerpe, šerpe za sortiranje, šerpe za prženje, duboke lonce, tučane šerpe sa poklopcem, lonce za soseve, posude za složenac, ne-električne rebraste roštilj ploče, tiganje za grilovanje, vok-ove šerpe, kuvala za čaj i delove za iste; pribor za pečenje uključujući plehove za kekse, tepsije za kolače, duguljaste tepsije za vekne, rešetke za hlađenje, tepsije za mafine, tepsije za picu, tepsije za pite, tepsije za rolate, tepsije za pečenja i delovi za iste: alke za zavjese koje nisu od metala i figurine koje nisu od metala (napravljene od keramike).

(210) **Ž-2023-509**

(220) 04.12.2023.

(731) Društvo sa ograničenom odgovornošću "De'Andros", Virpazar bb, Bar, ME

(540)



(550) I

(511) Klasa 35: Hoteli (administrativno upravljanje hotelima)

Klasa 43: Agencije za smjeataj (hotelski, pansionski); aparati za kuvanje; barovi; hotelske rezervacije (usluge rezervisanje hotela); hotelske usluge; privremeni smjeataj (rezervisanje privremenog smjeataja); restorani; restorani sa samoposluživanjem; restorani za brzo i stalno poslu~ivanje (snek-barovi); rezervisanje hotela; rezervisanje pansiona; rezervisanje privremenog smjeataja; smjeataj (agencije za izdavanje smjeataja) hoteli, pansioni; smjeataj (iznajmljivanje privremenog smjeataja); ugostitelji (usluge kateringa).

(210) **Ž-2023-510**

(220) 04.12.2023.

(731) PRINCIPIA BIOPHARMA INC., 55 Corporate Drive, Bridgewater, New Jersey, US

(540)

CENRIFKI

(550) I

(740) Božidar Radulović, Baku 30/5, 81000, Podgorica

(511) Klasa 5: Farmaceutski preparati za tretiranje multiple skleroze.

(210) **Ž-2023-511**

(220) 05.12.2023.

(731) Aleh Karachun, Ul. Babilonija br. 21, stan 2, Budva, ME

(540)



(550) I

(511) Klasa 3: Nemedicinska kozmetika i toaletni preparati; parfimerijski proizvodi, etarska ulja; preparati za čišćenje, poliranje, ribanje i abrazivni preparati: dezodoransi za ljude ili za životinje (parfimerija); sapuni; higijenski preparati koji su toaletni proizvodi; proizvodi za osvježavanje (parfemisanje) prostorija; svijeće za masažu za kozmetičke namjene.

Klasa 4: Svijeće i fitilji za osvjetljavanje.

(210) **Ž-2023-512**

(220) 06.12.2023.

(731) Opella Healthcare Switzerland AG, Suurstoffi 2, 6343 Rotkreuz, CH

(540)

OPELLA

(550) I

(740) Miladin Popović, Đoka Miraševića 21/III, 81000, Podgorica

(511) Klasa 35: Savjetodavne usluge, odnosno usluge pružanja informacija potrošačima o proizvodima; usluge oglašavanja i marketinga; pružanje komercijalnih informacija kupcima o farmaceutskim proizvodima; administracija i poslovno upravljanje u oblasti zdravstva; distribucija štampanih promotivnih materijala iz oblasti zdravstva; promotivne usluge i kampanje podizanja svijesti javnosti iz oblasti zdravstva.

Klasa 42: Naučne i tehnološke usluge, odnosno usluge farmaceutskog istraživanja; usluge dizajniranja i razvoja softvera i baza podataka; u oblasti zdravstva; usluge kliničkih studija; usluge naučnog informisanja kroz pružanje naučnih podataka.

(210) **Ž-2023-513**

(220) 11.12.2023.
(731) Ognjen Vučić, Malo Brdo V1/8, Podgorica, ME
(540)

Tech4You

(550) I

(511) Klasa 9: USB uređaji (vanjski diskovi, priključci)

(210) **Ž-2023-514**

(220) 12.12.2023.

(731) AIRBUS HELICOPTERS, Aéroport International Marseille Provence, 13725 Marignane Cedex, FR

(540)

HCare

(550) I

(740) Mladen Đ. Čolović, Ul. Marka Radovića br.37 stan br. 4, Podgorica

(511) Klasa 37: Instalacija, nadogradnja, održavanje, popravka i remont vozila za kretanje po vazduhu, strukturalnih djelova, dodataka, dinamičkih komponenti i opreme za iste; prilagođavanje (usluge instalacije) vozila za kretanje po vazduhu; usluge farbanja za vozila za kretanje po vazduhu; instalacija, nadogradnja, održavanje, popravka i remont simulatrora leta; instalacija, nadogradnje, održavanje i popravka računara i računarske opreme u oblasti aeronautike; informacione usluge u vezi sa održavanjem, popravkom i remontom vozila za kretanje po vazduhu; iznajmljivanje mašina i alata za održavanje, popravku i remont vozila za kretanje po vazduhu.

(210) **Ž-2023-515**

(220) 13.12.2023.

(731) ALKALOID AD Skopje, Blvd. Aleksandar Makedonski 12, 1000 Skopje, MK

(540)

LEXILIUM

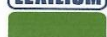

(550) I

(740) Miladin Popović, Đoka Miraševića 21/III, 81000, Podgorica

(511) Klasa 5: Farmaceutski preparati za centralni nervni sistem; farmaceutski preparati za liječenje bolesti centralnog nervnog sistema (CNS); psihotropne supstance; lijekovi za nerve.

(210) **Ž-2023-517**

(220) 14.12.2023.

(731) PepsiCo, Inc., 700 Anderson Hill Road, Purchase, NY 10577-1444, US

(540)



(550) I

(740) Mladen Đ. Čolović, Marka Radovića 37, 1. sprat, stan br. 4., 81000, Podgorica

(511) Klasa 32: Mineralne i gazirane vode i ostala bezalkoholna pića; voćni napici i voćni sokovi; sirupi i ostali preparati za pripremanje napitaka, gazirana bezalkoholna pića.

(210) **Ž-2023-519**

(220) 15.12.2023.

(731) Asocijacija menadžera bezbjednosti Crne Gore, Džordža Vašingtona br. 33, Podgorica, ME

(540)



(550) I

(511) Klasa 35: Oglašavanje i reklamiranje; vođenje komercijalnih poslova; komercijalna administracija; kancelarijski poslovi. Usluge koje pružaju lica ili organizacije, čija je glavna svrha: pomoć u radu i upravljanju privrednim društvima ili pomoć u vođenju poslova ili komercijalnih funkcija industrijskog ili trgovačkog preduzeća kao i usluge reklamnih ustanova koje se bave uglavnom reklamiranjem proizvoda i usluga putem svih vrsta medija. Usluge koje se odnose na

registraciju, prijepis, sastavljanje, kompilaciju ili sistematizaciju pisanih saopštenja i zapisa kao i obradu ili kompilaciju matematičkih ili statističkih podataka. Usluge agencija za oglašavanje kao i usluge distribuiranja prospekata direktno ili poštom ili distribuiranje uzoraka. Oglašavanja u vezi s drugim uslugama kao što su usluge u vezi bankarskih zajmova i oglašavanja putem radija; poslovi (vještačenje poslova) (ekspertize).

Klasa 41: Obuka; stručno osposobljavanje; razonoda; sportske i kulturne djelatnosti. Obuka (predavanje). Usluge osoba ili ustanova koje se bave razvojem mentalnih sposobnosti lica ili životinja, kao i usluge razonode i zaokupljanja pažnje. Usluge obučavanja osoba ili uvježbavanja životinja, u svim njihovim vidovima; usluge čiji je osnovni cilj razbibriga, zabava ili rekreacija lica; usluge prikazivanja javnosti umjetničkih i literarnih djela u kulturne i obrazovne svrhe.

Klasa 45: Pravne usluge; sigurnosne usluge za zaštitu imovine i lica; lične i društvene usluge koje pružaju drugi, namijenjene za zadovoljenje ljudskih potreba. Sigurnost (savjetovanje o sigurnosti); usluge koje pružaju pravnici pojedincima ili grupama pojedinaca, organizacijama ili preduzećima; usluge sprovođenja anketa i nadzora u vezi sigurnosti osoba i zajednica; usluge koje pružaju osobe u vezi društvenih događaja kao što su usluge pratnje u društvu, usluge bračnih agencija, pogrebne usluge.

(210) **Ž-2023-520**

(220) 15.12.2023.

(731) The Ritz-Carlton Hotel Company, L.L.C., 7750 Wisconsin Avenue, Bethesda, Maryland 20814, US

(540)

THE RITZ-CARLTON SPA

(550) I

(740) Mladen Đ. Čolović, Marka Radovića 37, 1. sprat, stan br. 4., 81000, Podgorica

(511) Klasa 44: Spa usluge, odnosno pružanje tretmana lica, kose, kože i tijela, usluge manikira i pedikira, usluge masaže, usluge depilacije tijela i usluge kozmetičkih salona.

(210) **Ž-2023-521**

(220) 18.12.2023.

(731) "Api Investment" DOO Podgorica, Bulevar Džordža Vašingtona br. 52, Podgorica, ME

(540)



(550) I

(511) Klasa 6: Obični metali i njihove legure; metalni građevinski materijali; metalne prenosive konstrukcije; metalni materijali za šine; metalna užad i neelektrične metalne žice; metalni bravarski proizvodi i sitni metalni predmeti; metalne cijevi; metalni sefovi; metalni proizvodi koji nisu obuhvaćeni drugim klasama; minerale(rude). Ovaj klasa uglavnom obuhvata nekovane i djelimično kovane obične metale, kao i jednostavne proizvode od tih metala.

Klasa 19: Nemetalni građevinski materijali; čvrste nemetalne cijevi za gradnju; asfalt, katran i bitumen (smola); nemetalne prenosive konstrukcije; nemetalni spomenici. Ova klasa obuhvata uglavnom nemetalne građevinske materijale i to: polu obrađeno drvo (na primjer: grede, daske, ploče); šperploču, furnir; građevinsko staklo (na primjer: pločice, stakleni crijep); granulate stakla za obilježavanje puteva; zidane sandučiće za pisma.

Klasa 43: Usluge obezbjeđivanja hrane i pića; privremeno primanje na stan. Usluge koje pružaju lica ili preduzeća čiji cilj je priprema jela ili pića za potrošnju kao i usluge ishrane i smještaja, koje pružaju hoteli, pansioni ili druga preduzeća koja osiguravaju privremeni smještaj. Usluge rezervisanja smještaja za putnike, koje pružaju putničke agencije ili posrednici; usluge pansiona za životinje.

(210) **Ž-2023-522**

(220) 18.12.2023.

(731) SANDOZ AG, Viaduktstrasse 3, 4051, Basel,, CH

(540)

COUPET COMBO

(550) I

(740) AOD MSA IP - Milojević Sekulić Advokati, Karađorđeva 65, 11000, Beograd

(511) Klasa 5: Farmaceutski preparati za ljudsku upotrebu.

(210) **Ž-2023-523**

(220) 18.12.2023.

(731) SANDOZ AG, Viaduktstrasse 3, 4051, Basel,, CH

(540)

ELANIX

(550) I

(740) AOD MSA IP - Milojević Sekulić Advokati, Karađorđeva 65, 11000, Beograd

(511) Klasa 5: Farmaceutski preparati za ljudsku upotrebu, kardiovaskularni lijekovi.

(210) **Ž-2023-534**

(220) 21.12.2023.

(731) Japan Tobacco Inc., 1-1, Toranomom 4-chome, Minato-ku, Tokyo, JP

(540)

WINSTON TAN

(550) I

(740) AOD "ĆUPIĆ", Bulevar Džordža Vašingtona 79, 81000, Podgorica

(511) Klasa 34: Duvan, bilo da je prerađen ili neprerađen; duvan za pušenje, duvan za lulu, duvan za ručno uvijanje, duvan za žvakanje, snus duvan; cigarete, elektronske cigarete, tečnost za elektronske cigarete, vaporizator duvana, cigare, cigarilosi; duvan za ušmrkavanje; artikli za pušače uključeni u klasu 34; papir za cigarete, tube za cigarete i šibice. Duvanske patrone, duvanski proizvodi koji se zagrijavaju, futrole za prerađeni duvan, elektronski uređaji i njihovi djelovi za zagrijavanje cigareta.

(210) **Ž-2023-535**

(220) 21.12.2023.

(731) Japan Tobacco Inc., 1-1, Toranomom 4-chome, Minato-ku, Tokyo, JP

(540)

WINSTON GOLD

(550) I

(740) AOD "ĆUPIĆ", Bulevar Džordža Vašingtona 79, 81000, Podgorica

(511) Klasa 34: Duvan, bilo da je prerađen ili neprerađen; duvan za pušenje, duvan za lulu, duvan za ručno uvijanje, duvan za žvakanje, snus duvan; cigarete, elektronske cigarete, tečnost za elektronske cigarete, vaporizator duvana, cigare, cigarilosi; duvan za ušmrkavanje; artikli za pušače uključeni u klasu 34; papir za cigarete, tube za cigarete i šibice. Duvanske patrone, duvanski proizvodi koji se zagrijavaju, futrole za prerađeni duvan, elektronski uređaji i njihovi djelovi za zagrijavanje cigareta.

(210) **Ž-2023-536**

(220) 21.12.2023.

(731) Japan Tobacco Inc., 1-1, Toranomom 4-chome, Minato-ku, Tokyo, JP

(540)

WINSTON SILVER

(550) I

(740) AOD "ĆUPIĆ", Bulevar Džordža Vašingtona 79, 81000, Podgorica

(511) Klasa 34: Duvan, bilo da je prerađen ili neprerađen; duvan za pušenje, duvan za lulu, duvan za ručno uvijanje, duvan za žvakanje, snus duvan; cigarete, elektronske cigarete, tečnost za elektronske cigarete, vaporizator duvana, cigare, cigarilosi; duvan za ušmrkavanje; artikli za pušače uključeni u klasu 34; papir za cigarete, tube za cigarete i šibice. Duvanske patrone, duvanski proizvodi koji se zagrijavaju, futrole za prerađeni duvan, elektronski uređaji i njihovi djelovi za zagrijavanje cigareta.

(210) **Ž-2023-537**

(220) 21.12.2023.

(731) Japan Tobacco Inc., 1-1, Toranomom 4-chome, Minato-ku, Tokyo, JP

(540)

WINSTON PURPLE

(550) I

(740) AOD "ĆUPIĆ", Bulevar Džordža Vašingtona 79, 81000, Podgorica

(511) Klasa 34: Duvan, bilo da je prerađen ili neprerađen; duvan za pušenje, duvan za lulu, duvan za ručno uvijanje, duvan za žvakanje, snus duvan; cigarete, elektronske cigarete, tečnost za elektronske cigarete, vaporizator duvana, cigare, cigarilosi; duvan za ušmrkavanje; artikli za pušače uključeni u klasu 34; papir za cigarete, tube za cigarete i šibice. Duvanske patrone, duvanski proizvodi koji se zagrijavaju, futrole za prerađeni duvan, elektronski uređaji i njihovi djelovi za zagrijavanje cigareta.

(210) **Ž-2023-538**

(220) 21.12.2023.

(731) Japan Tobacco Inc., 1-1, Toranomom 4-chome, Minato-ku, Tokyo, JP

(540)

WINSTON AZURE

(550) I

(740) AOD "ĆUPIĆ", Bulevar Džordža Vašingtona 79, 81000, Podgorica

(511) Klasa 34: Duvan, bilo da je prerađen ili neprerađen; duvan za pušenje, duvan za lulu, duvan za ručno uvijanje, duvan za žvakanje, snus duvan; cigarete, elektronske cigarete, tečnost za elektronske cigarete, vaporizator duvana, cigare, cigarilosi; duvan za ušmrkavanje; artikli za pušače uključeni u

klasu 34; papir za cigarete, tube za cigarete i šibice. Duvanske patrone, duvanski proizvodi koji se zagrijavaju, futrole za prerađeni duvan, elektronski uređaji i njihovi djelovi za zagrijavanje cigareta.

(210) **Ž-2023-539**

(220) 21.12.2023.

(731) Hemofarm A.D. farmaceutsko-hemijska industrija Vršac, Beogradski put bb, 26300, Vršac, RS

(540)

GLUXIGA

(550) I

(740) AOD MSA IP - Milojević Sekulić Advokati, Karađorđeva 65, 11000, Beograd

(511) Klasa 5: Farmaceutski proizvodi.

(210) **Ž-2023-540**

(220) 26.12.2023.

(731) "ADLER HERCEG" DRUŠTVO SA OGRANIČENOM ODGOVORNOŠĆU, Mainski put bb, Budva, ME

(540)



(550) I

(740) Balša Polović, BSP CENTAR, 13.jula bb, Budva

(511) Klasa 35: oglašavanje i reklamiranje; vođenje komercijalnih poslova; komercijalna administracija; kancelarijski poslovi.

Klasa 36: osiguranje; finansijski poslovi; monetarni poslovi; upravljanje nekretninama. nekretninama.

Klasa 37: izgradnja; popravke; usluge postavljanja (instaliranja).

Klasa 39: prevoz; ambalažiranje i skladištenje proizvoda.

(210) **Ž-2023-541**

(220) 27.12.2023.

(731) PRO-Mil MB doo, Knjaza Danila bb, Podgorica, ME

(540)



(550) I

(511) Klasa 9: Globalna navigacija (uređaji za globalnu navigaciju) [GPS]; frekvencija (visokofrekventni uređaji).

(210) **Ž-2023-542**

(220) 28.12.2023.

(731) Hemofarm A.D. farmaceutsko-hemijska industrija Vršac, Beogradski put bb, 26300, Vršac, RS

(540)

MAHTEN

(550) I

(740) AOD MSA IP - Milojević Sekulić Advokati, Karađorđeva 65, 11000, Beograd

(511) Klasa 5: Farmaceutski proizvodi.

(210) **Ž-2023-543**

(220) 28.12.2023.

(731) Hemofarm A.D. farmaceutsko-hemijska industrija Vršac, Beogradski put bb, 26300, Vršac, RS

(540)

MATENDA

(550) I

(740) AOD MSA IP - Milojević Sekulić Advokati, Karađorđeva 65, 11000, Beograd

(511) Klasa 5: Farmaceutski proizvodi.

(210) **Ž-2024-1**

(220) 03.01.2024.

(731) ISIGNY SAINTE - MERE, 2 Rue du Dr Boutrois, 14230, ISIGNY-SUR-MER, FR

(540)



(550) I

(740) Mladen Đ. Čolović, Marka Radovića 37, 1. sprat, stan br. 4., 81000, Podgorica

(511) Klasa 29: Mlijeko i mliječni proizvodi, sir, puter.

(210) **Ž-2024-2**

(220) 03.01.2024.

(731) Intercontinental Great Brands LLC, 100 Deforest Avenue, 07936, East Hanover, New Jersey, US

(540)



(550) I

(740) Miladin Popović, Đoka Miraševića 21/III, 81000, Podgorica

(511) Klasa 30: Pekarski proizvodi, proizvodi od tijesta, proizvodi od žitarica, žitarice za doručak, hleb, dvopek, slani ili slatki keksi, krekeri, kolačići, biskviti, napolitanke, torte, pločice od žitarica, vafli, grickalice koje sadrže čokoladu, mrvice, biskviti ili tijesto za peciva, konditorski proizvodi, smrznuti konditorski proizvodi, sladoled, jestivi led, dezerti, zaleđeni dezerti, rashlađena peciva i dezerti, sva gore navedena roba koja nije posebno namijenjena bebama, djeci i novorođenčadima.

(210) **Ž-2024-3**

(220) 03.01.2024.

(731) Intercontinental Great Brands LLC, 100 Deforest Avenue, 07936, East Hanover, New Jersey, US
(540)

beVita

(550) I

(740) Miladin Popović, Đoka Miraševića 21/III, 81000, Podgorica

(511) Klasa 30: Pekarski proizvodi, proizvodi od tijesta, proizvodi od žitarica, žitarice za doručak, hleb, dvopek, slani ili slatki keksi, krekeri, kolačići, biskviti, napolitanke, torte, pločice od žitarica, vafli, grickalice koje sadrže čokoladu, mrvice, biskviti ili tijesto za peciva, konditorski proizvodi, smrznuti konditorski proizvodi, sladoled, jestivi led, dezerti, zaleđeni dezerti, rashlađena peciva i dezerti, sva gore navedena roba koja nije posebno namijenjena bebama, djeci i novorođenčadima.

(210) **Ž-2024-4**

(220) 03.01.2024.

(731) TDR d.o.o., Obala V. Nazora br.1, Rovinj, HR

(540)

RONHILL

(550) I

(740) Miladin Popović, Đoka Miraševića 21/III, 81000, Podgorica

(511) Klasa 34: Filter cigarete; duvan; pribor za pušače; šibice.

Klasa 35: Oglašavanje i reklamiranje; vođenje komercijalnih poslova; komercijalna administracija; kancelarijski poslovi.

(210) **Ž-2024-5**

(220) 03.01.2024.

(731) TDR d.o.o., Obala V. Nazora br.1, Rovinj, HR

(540)

MC

(550) I

(740) Miladin Popović, Đoka Miraševića 21/III, 81000, Podgorica

(511) Klasa 34: Filter cigarete; duvan; pribor za pušače; šibice.

Klasa 35: Oglašavanje i reklamiranje; vođenje komercijalnih poslova; komercijalna administracija; kancelarijski poslovi.

(210) **Ž-2024-6**

(220) 09.01.2024.

(731) Pfizer Ireland Pharmaceuticals, Operations Support Group, Ringaskiddy, County Cork, IE

(540)



(550) I

(740) Mladen Đ. Čolović, Marka Radovića 37, 1. sprat, stan br. 4., 81000, Podgorica

(511) Klasa 5: Farmaceutski preparati za liječenje infekcija; antibiotici.

(210) **Ž-2024-7**

(220) 09.01.2024.

(731) Pfizer Ireland Pharmaceuticals, Operations Support Group, Ringaskiddy, County Cork, IE

(540)

ZAVICEFTA

(550) I

(740) Mladen Đ. Čolović, Marka Radovića 37, 1. sprat, stan br. 4., 81000, Podgorica

(511) Klasa 5: Farmaceutski i veterinarski preparati; sanitarni preparati za medicinske svrhe; dijetetska hrana i supstance prilagođene za medicinsku ili veterinarsku upotrebu, hrana za bebe; dijetetski suplementi za ljude i životinje; flasteri, materijali za zavijanje; materijali za plombiranje zuba, zubarska smola; dezinfekciona sredstva; preparati za uništavanje štetočina; fungicidi, herbicidi.

(210) **Ž-2024-9**

(220) 10.01.2024.

(731) Super Sport d.o.o., Krcka 18d, 10000, Zagreb, HR

(540)

(550) I

(740) AOD "Ćupić", Bulevar Džordža Vašingtona 79, 81000, Podgorica

(511) Klasa 9: Računarski softver: aplikativni softver za mobilne telephone, tablete i ručne računare; kompjuterski softver za igre na sreću, kockanje i klađenje; softver za igre sa isplatama novčanih nagrada; softver za platforme za igre na sreću, kazino, kockanje i klađenje; kompjuterske i video igrice; baze podataka (elektronske); računarski hardver za igre i igre na sreću; elektronski terminali za klađenje; elektronske publikacije i izvještaji, koji se mogu preuzeti; elektronski listići za klađenje koje se mogu preuzeti, srećke i tombole; podkasti i webkasti, koji se mogu preuzeti; audio-vizuelni snimci; elektronske oglasne table; elektronske kartice šeme lojalnosti; softver virtuelne i proširene stvarnosti; hardver virtuelne i proširene stvarnosti; kompjuterski softver koji se može preuzeti za korišćenje kao novčanik za blokčejn tokene; računarski softver koji se može preuzeti za upravljanje, prikazivanje, monetizaciju, kupovinu, prodaju, trgovanje, prenos, kliring, potvrđivanje i autentifikaciju virtuelne robe, blokčejn tokena, digitalnih tokena, nezamjenljivih tokena (NFT), digitalnih medija, digitalnih datoteka i digitalnih sredstva; virtuelna dobra koja se mogu preuzeti, naime, digitalne datoteke, digitalni kolekcionarski predmeti kreirani korišćenjem softverske tehnologije zasnovane na blokčejnu i pametnim ugovorima, ili ovjereni pomoću tokena koji nisu zamjenljivi, sa virtuelnim umjetničkim djelima, digitalnim kolekcionarskim predmetima, audio radovima, vizuelnim djelima, audio-vizuelnim radovima, grafičkim prezentacijama, fotografijama ili slikama; Virtuelna roba koja se može preuzeti, naime, digitalni kolekcionarski amblemi, trofeji, značke, novčići, sertifikati, kartice, odjeća i kože za likove, pozadine, umjetnička djela i valute u igri za upotrebu u onlajn virtuelnim svjetovima i okruženjima stvorenim u zabavne svrhe; interfejsi za metaverzum; datoteke slika koje se mogu preuzeti, sa avatarima na metaverzumu; djelovi i oprema za svu navedenu robu.

Klasa 16: Štampane stvari; štampani materijal koji se odnosi na igre na sreću, kockanje i klađenje; listići za klađenje; publikacije; časopisi; štampani izvještaji; programi događaja i flajeri; kolekcionarske kartice; karte za razmjenu; djelovi i oprema za svu navedenu robu.

Klasa 28: Mašine za igre na sreću, kockanje i klađenje; slot mašine; mašine za arkadne igre; stolne igre i uređaji za kockanje; terminali za klađenje; oprema za igre na kovanice; žetoni za kockanje; karte za igranje; kocke; igra karata; setovi čipova za igre; bingo kartice; bingo markeri; oprema za igru bingo; štampane karte za igru; greb kartice; srećke; karte za tombole; elektronske igre; interaktivne elektronske igre; aparati za igre prilagođeni za upotrebu sa televizijskim prijemnicima; Aparati za igranje elektronskih igara; djelovi i oprema za svu pomenutu robu.

Klasa 35: Upravljanje i obrada podataka; prikupljanje informacija u kompjuterske baze podataka; usluge lojalnosti, podsticaja i bonus programa; statistička analiza i izvještavanje; kompilacija sportske i druge statistike uključujući kvote; analiza i istraživanje tržišta; ispitivanje javnog mnjenja; usluge oglašavanja, marketinga i promocije; poslovna administracija; informativne, savjetodavne i konsultantske usluge u vezi sa gore navedenim.

Klasa 38: Prenos informacija preko globalne računarske mreže kao što je internet uključujući informacije, poruke, tekst, zvuk, slike i podatke koji se odnose na sportske događaje, kockanje, igre

i klađenje uključujući statistiku, kvote, rezultate, komentare i izvještaje; obezbjeđivanje pristupa veb lokacijama i platformama za igre na sreću, kockanje i klađenje na internetu; obezbjeđivanje pristupa mrežnim sistemima više korisnika koji omogućavaju pristup informacijama i uslugama o igrama, kockanju i klađenju preko Interneta i drugih globalnih mreža; telekomunikacije koje omogućavaju pristup veb lokacijama na internetu za igranje igara; emitovanje; vebcasting; pretplatničke usluge televizijskog emitovanja; interaktivne usluge emitovanja i komunikacije; pružanje usluga internet chat soba; obezbjeđivanje onlajn foruma; informativne, savjetodavne i konsultantske usluge u vezi sa gore navedenim.

Klasa 41: Usluge zabave; usluge igara, kockanja, klađenja i kazina; pružanje usluga igara, klađenja, kockanja i kazina putem fizičkih i elektronskih sajtova; organizacija igara; kladioničarske usluge; sprovođenje lutrija i izvlačenja nagrada; organizovanje i sprovođenje takmičenja; pružanje usluga interaktivnih igara, interaktivne zabave i/ili interaktivnih takmičenja; organizacija i prezentacija igara, kockanja, klađenja ili kazino događaja; upravljanje i pružanje onlajn platformi za igre na sreću, kockanje, klađenje i kazino; obezbjeđivanje uređaja za kazino; zabave; sačinjavanje veb stranice koja omogućava korisniku da se kladi, kocka i igra igrice; sačinjavanje veb stranice sa informacijama o kazinu, klađenju, igrama i kockanju; pružanje usluga audio, vizuelnih i audio-vizuelnih snimaka za preuzimanje; elektronsko izdavaštvo; pružanje usluga onlajn publikacija koje se ne mogu preuzeti; sportske i kulturne aktivnosti; usluge sportske zabave; usluge sportskih informacija i vijesti; informativne, savjetodavne i konsultantske usluge u vezi sa gore navedenim.

Klasa 42: Kompjuterske usluge koje se odnose na igre na sreću, kockanje, klađenje i kazino; pružanje usluga onlajn softvera koji se ne može preuzeti; pružanje usluga onlajn softvera za igre, kockanje, klađenje i kazino koji se ne može preuzeti; pružanje usluga tehničke podrške u oblastima interaktivne zabave, igara, kockanja, klađenja i kazina; projektovanje i razvoj računarskog hardvera i softvera; programiranje softvera za igre na sreću, kockanje, klađenje i kazino; dizajn i razvoj softvera za kompjuterske igre; kreiranje, održavanje i hostovanje veb stranica; softver kao usluga [saas]; softver kao usluga u oblasti igara, kockanja i klađenja; platforma kao usluga [paas]; platforma kao usluga u oblasti igara, kockanja i klađenja; pružanje usluga privremenog korišćenja softvera koji se ne može preuzeti i koji korisnicima daje mogućnost da otpremaju, mijenjaju i dijele sadržaj virtuelne realnosti, sadržaj proširene stvarnosti, sadržaj mješovite stvarnosti, informacije, iskustva i podatke; hostovanje sadržaja virtuelne i proširene realnosti na internetu; dizajn i razvoj hardvera i softvera virtuelne i proširene realnosti i mješovite realnosti; obezbjeđivanje onlajn sajtova koji korisnicima daju mogućnost da uploaduju, modifikuju i dijele sadržaje, informacije, iskustva i podatke virtuelne realnosti, mješovite i proširene stvarnosti; informativne, savjetodavne i konsultantske usluge u vezi sa navedenim.

(210) **Ž-2024-11**

(220) 12.01.2024.

(731) SAILUN GROUP CO.,LTD., No.588, Maoshan Road, Huangdao District, Qingdao City, Shandong, CN

(540)

SAILWELL

(550) I

(740) AOD "Ćupić", Bulevar Džordža Vašingtona 79, 81000, Podgorica

(511) Klasa 12: Unutrašnje gume za pneumatike; unutrašnje gume za automobilske gume; gume za točkove vozila; spoljni omotači pneumatskih guma; osovine za točkove vozila; gazišta za protektiranje guma; pneumatici; automobilske gume; tvrde gume za točkove vozila; gume za avione.

(210) **Ž-2024-13**

(220) 12.01.2024.

(731) Društvo sa ograničenom odgovornošću "A PLUS MEDIA GROUP", , 81000, Podgorica, ME

(540)



(550) I

(511) Klasa 35: Oglašavanje.

Klasa 38: Audio,video i multimedijalna emitovanja preko interneta i drugih komunikacionih mreža; Automatski prenos digitalnih podataka pomoću telekomunikacionih kanala; Bežična telefonija; Bežične PBX usluge; Bežične širokopojasne komunikacione usluge; Bežični elektronski prenos podataka; Bežični elektronski prenos slika; Bežični elektronski prenos glasovnih signala; Bežični elektronski prenos faksimila; Bežični prenos i emitovanje televizijskih programa; Bežični prenos podataka putem digitalne mobilne telefonije; Bežični prenos podataka preko interneta; Bežično emitovanje; Daljinski prenos audio signala telekomunikacionim putem; Daljinski prenos podataka putem sredstava telekomunikacije; Digitalni prenos glasa; Digitalni prenos podataka preko interneta; Digitalni prenos podataka; Digitalno audio emitovanje.

Klasa 41: Administriranje (organizovanje) kulturnih aktivnosti; Administriranje (organizovanje) usluga za zabavu; Administriranje (organizovanje) kvizova; Audicija za televizijske igre; Audicije za televizijska takmičenja talenata; Audio i video produkcija i fotografija.

(210) **Ž-2024-14**

(220) 15.01.2024.

(731) Lidl Stiftung & Co. KG, Stiftsbergstrasse 1, 74172, Neckarsulm, DE

(540)

PARKSIDE

(550) I

(740) Miladin Popović, Đoka Miraševića 21/III, 81000, Podgorica

(511) Klasa 1: Lijepkovi za upotrebu u industriji; ljepljivi materijali (osim za kancelarijsku upotrebu); lijepkovi za pištolje za vruće lijepljenje za upotrebu u industriji; hemikalije za upotrebu u industriji, rastvarači za lakove i boje.

Klasa 2: Boje, firnajzi, lakovi; anti-korozivni preparati; preparati za bojenje, rastvorljive supstance za bojenje; nagrizajuća sredstva; ulja od tvrdog voska za očuvanje drveta; razrjeđivači i sredstva za zgušnjavanje boje i lakova; metali u obliku folije i praha za slikare, dekoratere, stampare i umjetnike.

Klasa 3: Preparati za čišćenje, poliranje, ribanje i abrazivni preparati; abrazivni papir (brusni papir); preparati za obnavljanje i poliranje; sredstva za eksfolijaciju boja, preparati za skidanje laka

Klasa 4: Vosak [nepretrađen].

Klasa 6: Zidne police za alat, stalci za alat, sve navedeno od metala; stalci od metala, osim namještaja; merdevine i skele, od metala; građevinski materijali, od metala; neelektrični kablovi i žice od običnog metala; stege i gajtani od metala; metalni rezervoari, metalne kutije za alat, prazne; metalni zatvarači za kontejnere, metalni katanci; bravarski proizvodi, sitna metalna roba; šipke za tiple, ekseri, klinovi [metalna roba], zavrtnji, navrtke, prstenovi, obruči [metalna roba], kuke, opruge, trake za vezivanje, stezaljke za kablove, sve od metala; spojnice od metala; djelovi od metala za građevinarstvo i namještaj; metalni kalemi za kablove (nemehanički -); metalni štitnici za vrata; sanduci za alat, od metala, prazni; metalne ručne motalice za baštenska crijeva.

Klasa 7: Mašine za etiketiranje; mašine za šivenje; pakirne mašine; aparati za pranje; mašine za pranje posuđa za kućnu upotrebu; mašine za mljevenje mesa [električne mašine]; električni kuhinjski uređaji za sjeckanje, mljevenje, presovanje ili otvaranje; automatske mašine za prodaju; aparati za lemljenje, električni; lemilice, električne; električni aparati za zavarivanje; mašine, mašinski alati i električni alati za obradu materijala; mašine, mašinski alati i električni alati za tretiranje materijala; mašine, mašinski alati i električni alati za obradu drveta, obradu metala, obradu kamena i /ili obradu plastike; elektronski alati za kućnu upotrebu za obradu drveta, obradu metala, obradu kamena i/ili obradu plastike; mašine za centriranje, mašine za bušenje (bušilice), testere, mašine za zavarivanje, rezači za glodalice, udarni ključevi, električne blanje, uređaji za lemljenje, pištolji za lijepljenje, mašine za poliranje; dodaci i djelovi za gore navedene mašine, aparate i sprave obuhvaćene ovom klasom, posebno oštrice testera, rezne ploče, abrazivni diskovi, diskovi za poliranje, filteri za mašine i električne aparate, obuhvaćeni ovom klasom, umeci za elektroničke alate, posebno nastavci za svrdla, nastavci za čekiće, nastavci za odvijače, ulošci za rezače, nastavci za testere; električni aparati za lemljenje, električne lemilice; poljoprivredne mašine i sprave; mašine i sprave za hortikulturu, obuhvaćene ovom klasom; mašine za žetvu; mašine za rezanje trave; kosilice za travu; kosilice za travu, električne; kalemi s najlonskom niti za kosilice za travu; baštenske mašine (električne -); baštenski alati (električni -); vrtni motokultivatori; pumpe [mašine]; ventili za pumpe; ručni alat na mehaničko pokretanje; motorizovani baštenski alati; mašine za oštrenje; remenice; pneumatski pištolji za podmazivanje; kompresorske mašine; raspršivači pod pritiskom; mašine za pranje pod visokim pritiskom, aparati za čišćenje parom; usisivači za prašinu; električne metle; mašine za čišćenje na bazi trenja; električni otčepljivači odvoda; uređaji za snadbijevanje električnom energijom [generatori]; djelovi i dodaci za gore navedene sprave i mašine, obuhvaćene ovom klasom.

Klasa 8: Alati i sprave kojima se ručno upravlja, obuhvaćene ovom klasom; ručni alati i sprave (kojima se ručno upravlja) za obradu drveta, metala, kamena i/ili plastike, posebno alati za brušenje, boreri, testere, sjekirice, sjekire, odvijači, čekići, alati za rezanje; uređaji i djelovi za gore navedene aparate i alate, obuhvaćene ovom klasom, posebno listovi testera [djelovi ručnog alata], rezne ploče [ručno pokretani alati], abrazivni diskovi, aparati za poliranje, svrdla za burgije, umeci za odvijače, umeci za rezače; ručni alati i sprave (kojima se ručno upravlja) za upotrebu u poljoprivredi, hortikulturi i šumarstvu; dizalice, ručne; proširivači [ručni alati]; ručne pumpe za čišćenje odvoda; makaze; noževi, pribor za jelo, uključujući i od plemenitih metala; oštrila za noževe, oštrila za alate; torbe za alat [pune]; opremljeni ruksaci za alat; pojasevi za držanje alata; žarači; ručne pumpe za

ispumpavanje bunarske vode; ručne sprave za oštrenje; držači za baštenske sprave; pištolji [ručni alat]; otčepljivači odvoda, ručno upravljani; Žičane četke [ručni alat]; pegle za odjeću.

Klasa 9: Aparati i instrumenti za provođenje, prekid, transformaciju, akumulaciju, regulisanje ili kontrolu električne energije; baterije i akumulatorske baterije, obuhvaćene ovom klasom; uređaji za punjenje baterija i akumulatorskih baterija; djelovi i dodaci za svu gore navedenu robu obuhvaćenu ovom klasom; aparati i instrumenti naučni, pomorski, geodetski, fotografski, kinematografski, optički, za vaganje, mjerenje, signalizaciju, kontrolu [inspekciju], spasavanje i nastavu; sprave za mjerenje i alati za mjerenje; aparati za gašenje vatre; projektori, aparati za uvećavanje; upozoravajući trouglovi za vozila; vremenski prekidači (sklopni satovi); zaštitna odjeća za zaštitu od nezgoda ili povreda, zaštitne naočare za zaštitu očiju; zaštitne cipele i čizme za zaštitu od nezgoda ili povreda; zaštitna oprema za glavu; rukavice za zaštitu od nesreća; zaštitne maske; štitnici za koljena za zaštitu koljena prilikom „uradi sam“ poslova; mjerne trake; termometri; električne kontrole za sisteme prskalica u navodnjavanju; aparati za snimanje, prenos i reprodukovanje zvuka ili slika; magnetni nosači podataka; diskovi za snimanje zvuka; registar kase; računске mašine; oprema za obradu podataka i računari; tronošci za kamere; mašine sa perforiranim karticama za kancelarije; filmovi, osvjetljeni; mehanizmi za rad sa kovanicama za prodajne automate; fotokopir aparati; mašinski čitljivi nosači podataka snimljeni pomoću programa; igle za gramofone; specijalne kutije (futrele, omoti, kućišta) prilagođene aparatima i instrumentima klasifikovanim u ovoj klasi; signalne zviždaljke; zviždaljke za pse; uređaji za zabavu; mašine koje se pokreću novcem; mjerni instrumenti, električni.

Klasa 10: Uređaji za zaštitu sluha; čepovi za uši [sprave za zaštitu sluha].

Klasa 11: Uređaji za rasvjetu, grijanje, proizvodnju pare, kuvanje, hlađenje, sušenje, ventilaciju, vodosnabdijevanje i sanitarni uređaji; aparati i instrumenti za rasvjetu; rasvjetne lampe; svjetiljke; električne lampe; LED rasvjeta; aparati i uređaji za osvjetljavanje; peći za kamping; uređaji za pečenje; uređaji za pečenje; roštilji, ražnjevi za pečenje; roštilji za kuvanje; grejne ploče za roštilj; električni tiganji za pečenje; zaštitne navlake za roštilje; duvači za roštilje; prenosiva ognjišta; korpe za loženje vatre; posude za loženje vatre; aparati za dimljenje hrane; automatski sistemi za navodnjavanje; aparati za navodnjavanje u hortikulturi; prskalice za navodnjavanje; mlaznice prskalica za navodnjavanje.

Klasa 12: Vozila; ručna kolica, kolica sa jednim točkom, kolica za istovar, skuteri [za transport]; kolica za baštenska crijeva.

Klasa 16: Slikarske četkice; papir i plastična folija za pakovanje; ljepljive trake; lijepkovi i drugi materijali za lijepljenje za kancelarijsku ili kućnu upotrebu; četkice za slikare, platno za slikanje, palete za slikare, valjci za kućno farbanje, šabloni za slikanje, četke za slikare, štafelaji za slikare, teleskopske drške za valjke, olovke za korekciju drvenih površina; pribor za pisanje, oštrila za pribor za pisanje.

Klasa 17: Guma; materijali za ambalažiranje, zaptivanje i izolaciju; savitljive cijevi, koje nijesu od metala; odbojnici za vrata, držači vrata koji se sastoje od gumenih zaptivnih čepova, guma za pločice; maskirne folije; reflektujuće folije (koje nijesu od metala) za sprječavanje prenosa toplote; ljepljivi materijali u obliku traka [osim za kućnu, medicinsku i/ili kancelarijsku upotrebu]; spojna traka.

Klasa 18: Ruksaci za čuvanje i nošenje alata.

Klasa 19: Skele, nemetalne; prekrivači za prozore.

Klasa 20: Namještaj i djelovi namještaja; radni stolovi, stolovi sa stegama, ormani, zidne police za alat, držači za police, ne od metala; stepenice [merdevine], nemetalne; posude i kutije za alat (ne od metala); kontejneri za skladištenje alata, ne od metala; tiple, šrafovi i spone i zatege za kablove, sve navedeno nije od metala; namještaj od metala; radni stolovi, stolovi sa stegama, metalni ormarići; bubnjevi za kablove (nemehanički -) od nemetalnih materijala; nemetalni kalemovi za crijeva; šarke, koje nijesu od metala, za pričvršćivanje električnih kablova; dekorativni jastučići; hoklice; privremeni

točkići, koji nijesu od metala; graničnici za zaustavljanje vrata, odbojnici za vrata, koji nijesu od metala ili gume.

Klasa 21: Kućni ili kuhinjski pribor i posuđe; pribor za čišćenje; četke (izuzev četki za slikanje); metle; materijali za izradu četki, sunđeri, čelična vuna; kofe; hvataljke za roštilj; viljuške za roštilj; rešetke za pečenje [kuhinjski pribor]; rukavice za rernu; nožice za roštilj; strugalice za roštilj [instrumenti za čišćenje]; stalci za hlađenje pečenih proizvoda; neelektrične rešetke za pečenje; kuhinjski pribor, neelektrični; štapići za ražnjiće (kuhinjski pribor); mlaznice za baštenska crijeva; prskalice prikačene na baštenska crijeva; mlaznice za crijeva za zalivanje, prskalice sa drškom za baštenska crijeva; prskalice za baštenska crijeva.

Klasa 22: Užad, kanap, mreže, nadstrešice, cirade, džakovi i torbe (koje nijesu obuhvaćene drugim klasama); kablovi, nemetalni; nemetalno remenje za pričvršćivanje tereta; spojnice, nemetalne.

Klasa 24: Tkanine i tekstilni proizvodi koji nisu obuhvaćeni drugim klasama; filc, filcane trake.

Klasa 25: Odjeća, obuća, pokrivala za glavu; radna odjeća, radni kombinezoni, radni prsluci, radne pantalone, radne cipele, rukavice za radnike.

Klasa 26: Trake za pričvršćivanje, čičak trake.

Klasa 27: Tepisi, ćilimi, prostirke; zidne dekoracije, netekstilne.

(210) **Ž-2024-38**

(220) 31.01.2024.

(731) Honor Device Co., Ltd., Sulte 3401, Unit A, Building 6, Shum Yip Sky Park, No. 8089, Hongli West Road, Xiangmihu Street, Futian District, 518040, Shenzhen, Guangdong, CN

(540)

X16

(550) I

(740) Božidar S. Radulović, Baku 30/5, 81000, Podgorica

(511) Klasa 9: Pametne naočare; tablet računari; kodirane narukvice za identifikaciju, magnetne; noutbuk računari; pametni satovi; procesori [centralna jedinica za obradu podataka]; računarski operativni softver; veliki ekrani sa tečnim kristalima [LCD]; aparati za prepoznavanje lica; mašine za praćenje prisustva, rada i ponašanja lica; vage; merači [instrumenti za merenje]; elektronske table za obaveštenja; pametni telefoni; prenosivi uređaji za merenje aktivnosti; navlake za pametne telefone; futrole za pametne telefone; zaštitni filmovi prilagođeni za mobilne telefone; ruteri; kutije za zvučnike; televizijski aparati; kamkorderi; prenosivi multimedijalni čitači, plejeri; televizijski dekoderi (set-top boks); web kamere; elektronski uređaji za nadgledanje; selfi štapovi [ručni monopodi]; fotografske kamere; pametne narukvice [merni instrumenti]; geodetske sprave i instrumenti; optička sočiva; USB kablovi; ekrani koji reaguju na dodir; čipovi [integrisana kola]; senzori; aparati za daljinsko upravljanje; digitalne brave za vrata; 3D naočare; baterije, električne; mobilna strujna napajanja (punjive baterije); računarski softver; aplikacijski softver; komunikacioni softver; kompjuterske igre; kompjuterski softver za sistem globalnog pozicioniranja [GPS]; kompjuteri; kompjuterski hardver; kompjuterska periferna oprema; prenosivi kompjuteri; hardver za prenosive kompjutere; komunikacioni i telekomunikacioni aparati; uređaji za sistem globalnog pozicioniranja [GPS]; slušalice koje se postavljaju u uši; slušalice za preko ušiju; elektricni utikači;

elektronske brave za vrata; električne brave za vrata vozila; sigurnosni aparati; sistemi za bezbednosti i nadzora u domovima; biometrijski sigurnosni uređaji; 3D skeneri; uređaji za videoprikazivanje koji se nose na glavi; prenosni bežični štampači za upotrebu sa prenosivim uređajima; sklopivi pametni telefoni; pametni zvučnici; zvučnici koji se mogu nositi; komplet bežični mikrofoni sa zvučnikom; digitalni interfejs kontroleri muzičkih instrumenata koji su audio interfejsi; blicevi za pametne telefone; prstenasta osvetljenja za snimanje selfija za pametne telefone; skupovi podataka, snimljeni, ili koji se mogu preuzeti; haptička odela, koja nisu za upotrebu u medicini; kvantni računari; neurološke kacige, koje nisu za upotrebu u medicini; postolja za hlađenje laptop računara; čvorišta za kućnu automatizaciju; zaštita za ekran pametnih telefona; prstenasti-držači za mobilni telefon; prstenasti-stalci za mobilni telefon; držači prilagođeni za mobilne telefone i pametne telefone; držači za telefone u automobilu; komandne table prilagođene za držanje mobilnih telefona i pametnih telefona; hed-ap (providni) displej uređaji za vozila; slušalice; slušalice za video igre; prenosivi zvučnici; kutije za kontaktna sočiva ugrađenom funkcijom ultrazvučnog čišćenja.

(210) **Ž-2024-39**

(220) 31.01.2024.

(731) Honor Device Co., Ltd., Suite 3401, Unit A, Building 6, Shum Yip Sky Park, No. 8089, Hongli West Road, Xiangmihu Street, Futian District, 518040, Shenzhen, Guangdong, CN

(540)

X14

(550) I

(740) Božidar S. Radulović, Baku 30/5, 81000, Podgorica

(511) Klasa 9: Pametne naočare; tablet računari; kodirane narukvice za identifikaciju, magnetne; noutbuk računari; pametni satovi; procesori [centralna jedinica za obradu podataka]; računarski operativni softver; veliki ekrani sa tečnim kristalima [LCD]; aparati za prepoznavanje lica; mašine za praćenje prisustva, rada i ponašanja lica; vage; merači [instrumenti za merenje]; elektronske table za obaveštenja; pametni telefoni; prenosivi uređaji za merenje aktivnosti; navlake za pametne telefone; futrole za pametne telefone; zaštitni filmovi prilagođeni za mobilne telefone; ruteri; kutije za zvučnike; televizijski aparati; kamkorderi; prenosivi multimedijalni čitači, plejeri; televizijski dekoderi (set-top boks); web kamere; elektronski uređaji za nadgledanje; selfi štapovi [ručni monopodi]; fotografske kamere; pametne narukvice [merni instrumenti]; geodetske sprave i instrumenti; optička sočiva; USB kablovi; ekrani koji reaguju na dodir; čipovi [integrisana kola]; senzori; aparati za daljinsko upravljanje; digitalne brave za vrata; 3D naočare; baterije, električne; mobilna strujna napajanja (punjive baterije); računarski softver; aplikacijski softver; komunikacioni softver; kompjuterske igre; kompjuterski softver za sistem globalnog pozicioniranja [GPS]; kompjuteri; kompjuterski hardver; kompjuterska periferna oprema; prenosivi kompjuteri; hardver za prenosive kompjutere; komunikacioni i telekomunikacioni aparati; uređaji za sistem globalnog pozicioniranja [GPS]; slušalice koje se postavljaju u uši; slušalice za preko ušiju; elektricni utikači; elektronske brave za vrata; električne brave za vrata vozila; sigurnosni aparati; sistemi za bezbednosti i nadzora u domovima; biometrijski sigurnosni uređaji; 3D skeneri; uređaji za videoprikazivanje koji se nose na glavi; prenosni bežični štampači za upotrebu sa prenosivim uređajima; sklopivi pametni

telefoni; pametni zvučnici; zvučnici koji se mogu nositi; komplet bežični mikrofoni sa zvučnikom; digitalni interfejs kontroleri muzičkih instrumenata koji su audio interfejsi; blicevi za pametne telefone; prstenasta osvetljenja za snimanje selfija za pametne telefone; skupovi podataka, snimljeni, ili koji se mogu preuzeti; haptička odela, koja nisu za upotrebu u medicini; kvantni računari; neurološke kacige, koje nisu za upotrebu u medicini; postolja za hlađenje laptop računara; čvorišta za kućnu automatizaciju; zaštita za ekran pametnih telefona; prstenasti-držači za mobilni telefon; prstenasti-stalci za mobilni telefon; držači prilagođeni za mobilne telefone i pametne telefone; držači za telefone u automobilu; komandne table prilagođene za držanje mobilnih telefona i pametnih telefona; hed-ap (providni) displej uređaji za vozila; slušalice; slušalice za video igre; prenosivi zvučnici; kutije za kontaktna sočiva ugrađenom funkcijom ultrazvučnog čišćenja.

(210) **Ž-2024-40**

(220) 31.01.2024.

(731) KT & G Corporation, 71, Beotkkot-gil, Daedeok-gu, Daejeon, KR

(540)

Fiiit REGULAR RED

(550) I

(740) AOD "Ćupić", Bulevar Džordža Vašingtona 79, 81000, Podgorica

(511) Klasa 34: Cigarete; duvan; zamjene za duvan; cigare; elektronske cigarete; tečni rastvori nikotina za upotrebu u elektronskim cigaretama; tečni rastvori za upotrebu u elektronskim cigaretama; arome, osim eteričnih ulja, za upotrebu u elektronskim cigaretama; humidori; sjekači za cigare; pepeljare za pušače; kertridži za elektronske cigarete; lanci za vrat za elektronske cigarete; raspršivači za elektronske cigarete; artikli za pušače (uključujući upaljače za pušače); štapići za čišćenje i dezinfekciju elektronskih cigareta; četkice za čišćenje elektronskih cigareta; jastučići za čišćenje elektronskih cigareta; čistači elektronskih cigareta; sredstva za čišćenje elektronskih cigareta; uređaji za čišćenje elektronskih cigareta; električni čistači za elektronske cigarete; zaštitne kutije za elektronske cigarete; bezdimni duvan; bezdimne cijevi za isparavanje cigareta; držači za elektronske uređaje u svrhu grijanja cigareta ili duvana, duvanskih proizvoda i zamjene duvana; duvanski štapići za elektronske cigarete.

(210) **Ž-2024-41**

(220) 02.02.2024.

(731) Polat Construction d.o.o., Vojina Katnića br. 20, Stari aerodrom, Podgorica, ME

(540)



(550) I

(511) Klasa 37: Izgradnja stalnih građevina-kuća, popravke, usluge postavljanja.

(210) **Ž-2024-42**

(220) 02.02.2024.

(731) Polat Construction d.o.o., Vojina Katnića br. 20, Stari aerodrom, Podgorica, ME

(540)



(550) I

(511) Klasa 37: Izgradnja stalnih građevina-kuća, popravke, usluge postavljanja.

(210) **Ž-2024-43**

(220) 02.02.2024.

(731) Ane Ferri, Radosava Popovića 11a, Podgorica, ME

(540)



(550) I

(511) Klasa 41: Obrazovne usluge; pripremanja obuke; razonoda; sportske i kulturne aktivnosti.

(210) **Ž-2024-45**

(220) 05.02.2024.

(731) FCA US LLC, 1000 Chrysler Drive, 48326, Auburn Hills, State of Michigan, US
(540)

NORTH STAR

(550) I

(740) AOD "Lutovac & partneri", Bulevar Ivana Crnojevića 93, 81000, Podgorica

(511) Klasa 12: Kopnena vozila, naročito, putnički automobili.

(210) **Ž-2024-47**

(220) 06.02.2024.

(731) Adriatic Marinas d.o.o., Blaža Jovanovića 1, 85320, Tivat, ME

(540)



(550) I

(511) Klasa 36: Osiguranje; finansijski poslovi; novčani (monetarni) poslovi; poslovi vezani za nepokretnosti.

Klasa 39: Transportne usluge; pakovanje i skladištenje robe; organizovanje putovanja.

Klasa 41: Obrazovne usluge; pripremanje obuke; razonoda; sportske i kulturne aktivnosti.

Klasa 43: Usluge obezbjeđivanja hrane i pića; privremeni smještaj.

Klasa 44: Medicinske usluge; veterinarske usluge; higijenska zaštita i njega ljepote za ljude ili životinje; agrikulturne, hortikulturne i šumarske usluge.

(210) **Ž-2024-48**

(220) 06.02.2024.

(731) Adriatic Marinas d.o.o., Blaža Jovanovića 1, 85320, Tivat, ME

(540)



(550) I

(511) Klasa 36: Osiguranje; finansijski poslovi; novčani (monetarni) poslovi; poslovi vezani za nepokretnosti.

Klasa 39: Transportne usluge; pakovanje i skladištenje robe; organizovanje putovanja.

Klasa 41: Obrazovne usluge; pripremanje obuke; razonoda; sportske i kulturne aktivnosti.

Klasa 43: Usluge obezbjeđivanja hrane i pića; privremeni smještaj.

Klasa 44: Medicinske usluge; veterinarske usluge; higijenska zaštita i njega ljepote za ljude ili životinje; agrikulturne, hortikulturne i šumarske usluge.

(210) **Ž-2024-49**

(220) 06.02.2024.

(731) Adriatic Marinas d.o.o., Blaža Jovanovića 1, 85320, Tivat, ME

(540)

Synchro Yards

(550) I

(511) Klasa 36: Osiguranje; finansijski poslovi; novčani (monetarni) poslovi; poslovi vezani za nepokretnosti.

Klasa 39: Transportne usluge; pakovanje i skladištenje robe; organizovanje putovanja.

Klasa 41: Obrazovne usluge; pripremanje obuke; razonoda; sportske i kulturne aktivnosti.

Klasa 43: Usluge obezbjeđivanja hrane i pića; privremeni smještaj.

Klasa 44: Medicinske usluge; veterinarske usluge; higijenska zaštita i njega ljepote za ljude ili životinje; agrikulturne, hortikulturne i šumarske usluge.

(210) **Ž-2024-50**

(220) 06.02.2024.

(731) Adriatic Marinas d.o.o., Blaža Jovanovića 1, 85320, Tivat, ME

(540)

Life Less Ordinary

(550) I

(511) Klasa 36: Osiguranje; finansijski poslovi; novčani (monetarni) poslovi; poslovi vezani za nepokretnosti.

Klasa 39: Transportne usluge; pakovanje i skladištenje robe; organizovanje putovanja.

Klasa 41: Obrazovne usluge; pripremanje obuke; razonoda; sportske i kulturne aktivnosti.

Klasa 43: Usluge obezbjeđivanja hrane i pića; privremeni smještaj.

Klasa 44: Medicinske usluge; veterinarske usluge; higijenska zaštita i njega ljepote za ljude ili životinje; agrikulturne, hortikulturne i šumarske usluge.

(210) **Ž-2024-51**

(220) 06.02.2024.

(731) Adriatic Marinas d.o.o., Blaža Jovanovića 1, 85320, Tivat, ME

(540)

Let Curiosity Be Your Compass

(550) I

(511) Klasa 35: Oglašavanje; vođenje poslova; poslovno upravljanje; kancelarijski poslovi.

Klasa 36: Osiguranje; finansijski poslovi; novčani (monetarni) poslovi; poslovi vezani za nepokretnosti.

Klasa 43: Usluge obezbjeđivanja hrane i pića; privremeni smještaj.

Klasa 44: Medicinske usluge; veterinarske usluge; higijenska zaštita i njega ljepote za ljude ili životinje; agrikulturne, hortikulturne i šumarske usluge.

(210) **Ž-2024-53**

(220) 07.02.2024.

(731) INNOVASENSE doo, Stari Grad - Gurdić 263, Kotor, ME

(540)

NITROX

(550) I

(740) Luka Stjepović, Bulevar Džordža Vašingtona 27/1, Podgorica

(511) Klasa 35: Pomoć u poslovnom upravljanju; obavještenja o poslovima; reklamiranje preko plakata; usluge agencija za uvoz i izvoz; usluge agencija za pružanje poslovnih informacija; analize cijena i troškova; distribucija reklamnog materijala; usluge fotokopiranja; usluge agencija za zapošljavanje; iznajmljivanje kancelarijskih mašina i opreme; računovodstvo; vođenje knjiga [knjigovodstvo]; izrada izvoda sa računara; revizija poslovanja; poslovno upravljanje i organizaciono savjetovanje; konsultacije u vezi sa izborom osoblja; konsultacije u poslovnom upravljanju; daktilografske usluge; prezentacija robe; neposredno oglašavanje putem pošte; pomoć u poslovnom ili industrijskom upravljanju; umnožavanje dokumenata; ažuriranje oglasnih materijala; distribucija uzoraka; stručne usluge o poslovnoj efikasnosti; usluge prodaje putem licitacije; istraživanje tržišta; poslovne procene; poslovna ispitivanja; iznajmljivanje oglasnih materijala; konsultacije u vezi sa poslovnim organizovanjem; objavljivanje reklamnih tekstova; reklamiranje; oglašavanje; reklamiranje na radiju; poslovna istraživanja; usluge odnosa sa javnošću; reklamiranje preko televizije; prepisivanje korespondencije [kancelarijske usluge]; uređivanje izloga; usluge reklamnih

agencija; savjetodavne usluge u poslovnom upravljanju; manekenske usluge u cilju reklamiranja ili prodajnih promocija; marketinška istraživanja; kompjutersko upravljanje podacima; profesionalne poslovne konsultacije; ekonomske prognoze; organizovanje izložbi za privredne ili reklamne potrebe; poslovne informacije; ispitivanje javnog mnjenja; priprema platnih listi; pronalaženje osoblja; usluge preseljenja poslovnog sjedišta; iznajmljivanje oglasnog prostora; promocija prodaje za druge; sekretarske usluge; obračun poreza; usluge telefonskog odgovaranja za odsutne pretplatnike; obrada teksta; usluge pretplate na novine za druge; reklamiranje slanjem narudžbenica; poslovno upravljanje hotelima; poslovno upravljanje za scenske umjetnike; prikupljanje informacija u kompjuterske baze podataka; sistemacija informacija u kompjuterskim bazama podataka; organizovanje sajмова u komercijalne ili reklamne svrhe; izdavanje mašina za fotokopiranje; reklamiranje na računarskoj mreži; usluge nabavke za treća lica [kupovina proizvoda i usluga za druge poslovne subjekte]; pretraživanje podataka u računarskim datotekama za druge; iznajmljivanje vremena za reklamiranje u sredstvima komunikacije; usluge praćenja štampe; iznajmljivanje automata za prodaju; psihološko testiranje za izbor zaposlenih; usluge poređenja cijena; prezentacija proizvoda putem sredstava komunikacije, u svrhu prodaje na malo; pružanje komercijalnih savjeta i informacija potrošačima pri izboru roba i usluga; dogovaranje pretplate za usluge telekomunikacija za treća lica; administrativna obrada narudžbenica za kupovinu; komercijalna administracija za licence roba i usluga trećih lica; usluge podugovaranja, outsorsing [pomoć u poslovanju]; fakturisanje; pisanje reklamnih tekstova; prikupljanje statističkih podataka; usluge grafičke obrade materijala za reklamne svrhe; traženje sponzorstva; organizovanje modnih revija u promotivne svrhe; proizvodnja reklamnih filmova; poslovno upravljanje za sportiste; marketing; usluge telemarketinga; usluge maloprodaje farmaceutskih, veterinarskih i higijenskih preparata i medicinskog materijala; iznajmljivanje prodajnih štandova; pružanje komercijalnih i poslovnih kontaktinformacija; optimizacija pretraživanja za promociju prodaje; optimizacija saobraćaja sa Internet stranice; oglašavanje plaćanjem po kliku [pay per click oglašavanje]; usluge posredovanja u trgovini; poslovno upravljanje za nezavisne pružaoce usluga; pregovaranje i zaključivanje poslovnih transakcija za treća lica; ažuriranje i održavanje podatka u računarskim bazama podataka; usluge upravljanja poslovnim projektima za građevinske projekte; pružanje poslovnih informacija putem Internet stranice; obezbjeđivanje onlajn tržišta za kupce i prodavce roba i usluga; dizajniranje reklamnog materijala; angažovanje spoljnih firmi za administrativno upravljanje kompanijama; usluge prijavljivanja poreza; poslovno upravljanje programima refundiranja za druge; poslovno upravljanje programima za nadoknadu za druge; iznajmljivanje bilborda [panoa za reklamiranje]; pisanje radnih biografija za druge; indeksiranje internet sajtova za komercijalne namjene ili namjene oglašavanja; upravljanje programima za putnike koji često lete avionom; usluge zakazivanja sastanaka [kancelarijske usluge]; usluge podsjećanja na ugovorene sastanke [kancelarijski poslovi]; upravljanje programima lojalnosti potrošača; pisanje tekstova za reklamne namjene; registrovanje pisane komunikacije i podataka; ažuriranje i održavanje informacija u registrima; sastavljanje popisa informacija za komercijalne i reklamne svrhe; usluge poslovnog posredovanja koje se odnose na povezivanje; potencijalnih privatnih ulagača sa preduzetnicima kojima su potrebna finansijska sredstva; produkcija programa televizijske prodaje; produkcija emisija televizijske prodaje; konsultacije o strategiji komunikacije u odnosima sa javnošću; konsultacije o strategiji komunikacije u reklamiranju; pregovaranje o poslovnim ugovorima za druge; promocija robe i usluga kroz sponzorisane sporskih događaja; usluge praćenja konkurencije; usluge praćenja tržišta; finansijska revizija; usluge onlajn maloprodaje digitalne muzike koja se preuzima sa interneta; usluge onlajn maloprodaje melodije zvona koje se preuzimaju sa interneta; usluge onlajn maloprodaje prethodno snimljene muzike i filmova koji se preuzimaju sa interneta; usluge veleprodaje farmaceutskih, veterinarskih i higijenskih preparata i medicinskog materijala; usluge popisivanja poklona; ciljni marketing; privremeno poslovno upravljanje; oglašavanje na otvorenom; usluge maloprodaje umjetničkih djela od strane umjetničkih

galerija; administrativna pomoć pri odgovaranju na pozive za podnošenje ponuda; marketing u okviru izdavanja softvera; prodaja zanatskog i drugog piva

Klasa 39: Prevoz; ambalažiranje i skladištenje proizvoda; informacije u vezi skladištenja; isporuka (distribucija) proizvoda; isporuka (distribucija) robe; odlaganje robe; paketi (isporuka paketa); pakovanje proizvoda (umotavanje); skladištenje; distribucija i prodaja zanatskog i drugog piva; distribucija i prodaja koktela.

Klasa 41: Obuka za izradu i posluživanje koktela pića za goste turističkih i ugostiteljskih objekata i kompanija uz izdavanje certifikata o završenoj obuci.

Klasa 43: Usluge agencija za smještaj [hotelski, pansionski], catering hrane i pića, usluge domova za stara lica, usluge kafea, usluge kafeterija, obezbjeđenje uslova za kampovanje, usluge kantina, iznajmljivanje privremenog smještaja, pansionске usluge, usluge iznajmljivanja kuća za odmor, usluge hotela, usluge dječijih jaslica, usluge restorana, rezervisanje pansiona, usluge rezervisanja hotela, usluge restorana za samoposluživanje, usluge snek-barova, pansion za životinje, usluge barova, usluge kampova za odmor [smje_ štaj]; iznajmljivanje pokretnih građevinskih objekata, rezervisanje privremenog smještaja, usluge motela, iznajmljivanje stolova, stolica, stolnjaka i staklenog posuđa, iznajmljivanje prostorija za sastanke, iznajmljivanje šatora, iznajmljivanje aparata za kuvanje, iznajmljivanje automata za vodu za piće, iznajmljivanje aparata za osvetljenje, pravljenje skulptura od hrane, usluge prijema za privremeni smještaj [organizovanje dolazaka i odlazaka], usluge vašoku restorana, usluge udon i soba restorana. Usluge barmena za pojedine događaje (vjenčanja, ceremonije, specijalne događaje, privatne događaje, događaje na brodovima i jahtama); Usluge izrade i posluživanja koktela od pića za pojedine događaje (vjenčanja, ceremonije, specijalne događaje, privatne događaje, događaje na brodovima i jahtama); Konsultantske usluge za turističke i ugostiteljske objekte i kompanije u pogledu izrade koktela od pića i koktel menija i posluživanja koktela (u skladu sa konceptom objekta ili kompanije i njihovim željama).

(210) **Ž-2024-54**

(220) 07.02.2024.

(731) INNOVASENSE doo, Stari Grad - Gurdić 263, Kotor, ME

(540)

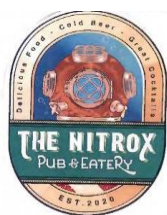

(550) I

(740) Luka Stjepović, Bulevar Džordža Vašingtona 27/1, Podgorica

(511) Klasa 35: Pomoć u poslovnom upravljanju; obavještenja o poslovima; reklamiranje preko plakata; usluge agencija za uvoz i izvoz; usluge agencija za pružanje poslovnih informacija; analize cijena i troškova; distribucija reklamnog materijala; usluge fotokopiranja; usluge agencija za zapošljavanje; iznajmljivanje kancelarijskih mašina i opreme; računovodstvo; vođenje knjiga [knjigovodstvo]; izrada izvoda sa računa; revizija poslovanja; poslovno upravljanje i organizaciono

savjetovanje; konsultacije u vezi sa izborom osoblja; konsultacije u poslovnom upravljanju; daktilografske usluge; prezentacija robe; neposredno oglašavanje putem pošte; pomoć u poslovnom ili industrijskom upravljanju; umnožavanje dokumenata; ažuriranje oglasnih materijala; distribucija uzoraka; stručne usluge o poslovnoj efikasnosti; usluge prodaje putem licitacije; istraživanje tržišta; poslovne procene; poslovna ispitivanja; iznajmljivanje oglasnih materijala; konsultacije u vezi sa poslovnim organizovanjem; objavljivanje reklamnih tekstova; reklamiranje; oglašavanje; reklamiranje na radiju; poslovna istraživanja; usluge odnosa sa javnošću; reklamiranje preko televizije; prepisivanje korespondencije [kancelarijske usluge]; uređivanje izloga; usluge reklamnih agencija; savjetodavne usluge u poslovnom upravljanju; manekenske usluge u cilju reklamiranja ili prodajnih promocija; marketinška istraživanja; kompjutersko upravljanje podacima; profesionalne poslovne konsultacije; ekonomske prognoze; organizovanje izložbi za privredne ili reklamne potrebe; poslovne informacije; ispitivanje javnog mnjenja; priprema platnih listi; pronalaženje osoblja; usluge preseljenja poslovnog sjedišta; iznajmljivanje oglasnog prostora; promocija prodaje za druge; sekretarske usluge; obračun poreza; usluge telefonskog odgovaranja za odsutne pretplatnike; obrada teksta; usluge pretplate na novine za druge; reklamiranje slanjem narudžbenica; poslovno upravljanje hotelima; poslovno upravljanje za scenske umjetnike; prikupljanje informacija u kompjuterske baze podataka; sistemacija informacija u kompjuterskim bazama podataka; organizovanje sajмова u komercijalne ili reklamne svrhe; izdavanje mašina za fotokopiranje; reklamiranje na računarskoj mreži; usluge nabavke za treća lica [kupovina proizvoda i usluga za druge poslovne subjekte]; pretraživanje podataka u računarskim datotekama za druge; iznajmljivanje vremena za reklamiranje u sredstvima komunikacije; usluge praćenja štampe; iznajmljivanje automata za prodaju; psihološko testiranje za izbor zaposlenih; usluge poređenja cijena; prezentacija proizvoda putem sredstava komunikacije, u svrhu prodaje na malo; pružanje komercijalnih savjeta i informacija potrošačima pri izboru roba i usluga; dogovaranje pretplate za usluge telekomunikacija za treća lica; administrativna obrada narudžbenica za kupovinu; komercijalna administracija za licence roba i usluga trećih lica; usluge podugovaranja, outsorsing [pomoć u poslovanju]; fakturisanje; pisanje reklamnih tekstova; prikupljanje statističkih podataka; usluge grafičke obrade materijala za reklamne svrhe; traženje sponzorstva; organizovanje modnih revija u promotivne svrhe; proizvodnja reklamnih filmova; poslovno upravljanje za sportiste; marketing; usluge telemarketinga; usluge maloprodaje farmaceutskih, veterinarskih i higijenskih preparata i medicinskog materijala; iznajmljivanje prodajnih štandova; pružanje komercijalnih i poslovnih kontaktinformacija; optimizacija pretraživanja za promociju prodaje; optimizacija saobraćaja sa Internet stranice; oglašavanje plaćanjem po kliku [pay per click oglašavanje]; usluge posredovanja u trgovini; poslovno upravljanje za nezavisne pružaoce usluga; pregovaranje i zaključivanje poslovnih transakcija za treća lica; ažuriranje i održavanje podatka u računarskim bazama podataka; usluge upravljanja poslovnim projektima za građevinske projekte; pružanje poslovnih informacija putem Internet stranice; obezbjeđivanje onlajn tržišta za kupce i prodavce roba i usluga; dizajniranje reklamnog materijala; angažovanje spoljnih firmi za administrativno upravljanje kompanijama; usluge prijavljivanja poreza; poslovno upravljanje programima refundiranja za druge; poslovno upravljanje programima za nadoknadu za druge; iznajmljivanje bilborda [panoa za reklamiranje]; pisanje radnih biografija za druge; indeksiranje internet sajtova za komercijalne namjene ili namjene oglašavanja; upravljanje programima za putnike koji često lete avionom; usluge zakazivanja sastanaka [kancelarijske usluge]; usluge podsjećanja na ugovorene sastanke [kancelarijski poslovi]; upravljanje programima lojalnosti potrošača; pisanje tekstova za reklamne namjene; registrovanje pisane komunikacije i podataka; ažuriranje i održavanje informacija u registrima; sastavljanje popisa informacija za komercijalne i reklamne svrhe; usluge poslovnog posredovanja koje se odnose na povezivanje; potencijalnih privatnih ulagača sa preduzetnicima kojima su potrebna finansijska sredstva; produkcija programa televizijske prodaje; produkcija emisija televizijske prodaje; konsultacije o strategiji komunikacije u

odnosima sa javnošću; konsultacije o strategiji komunikacije u reklamiranju; pregovaranje o poslovnim ugovorima za druge; promocija robe i usluga kroz sponzorisanje sportskih događaja; usluge praćenja konkurencije; usluge praćenja tržišta; finansijska revizija; usluge onlajn maloprodaje digitalne muzike koja se preuzima sa interneta; usluge onlajn maloprodaje melodije zvona koje se preuzimaju sa interneta; usluge onlajn maloprodaje prethodno snimljene muzike i filmova koji se preuzimaju sa interneta; usluge veleprodaje farmaceutskih, veterinarskih i higijenskih preparata i medicinskog materijala; usluge popisivanja poklona; ciljni marketing; privremeno poslovno upravljanje; oglašavanje na otvorenom; usluge maloprodaje umjetničkih djela od strane umjetničkih galerija; administrativna pomoć pri odgoaranju na pozive za podnošenje ponuda; marketing u okviru izdavanja softvera; prodaja zanatskog i drugog piva

Klasa 39: Prevoz; ambalažiranje i skladištenje proizvoda; informacije u vezi skladištenja; isporuka (distribucija) proizvoda; isporuka (distribucija) robe; odlaganje robe; paketi (isporuka paketa); pakovanje proizvoda (umotavanje); skladištenje; distribucija i prodaja zanatskog i drugog piva; distribucija i prodaja koktela.

Klasa 41: Obuka za izradu i posluživanje koktela pića za goste turističkih i ugostiteljskih objekata i kompanija uz izdavanje certifikata o završenoj obuci.

Klasa 43: Usluge agencija za smještaj [hotelski, pansionski], catering hrane i pića, usluge domova za stara lica, usluge kafea, usluge kafeterija, obezbjeđenje uslova za kampovanje, usluge kantina, iznajmljivanje privremenog smještaja, pansionске usluge, usluge iznajmljivanja kuća za odmor, usluge hotela, usluge dječijih jaslica, usluge restorana, rezervisanje pansiona, usluge rezervisanja hotela, usluge restorana za samoposluživanje, usluge snek-barova, pansion za životinje, usluge barova, usluge kampova za odmor [smje_ štaj]; iznajmljivanje pokretnih građevinskih objekata, rezervisanje privremenog smještaja, usluge motela, iznajmljivanje stolova, stolica, stolnjaka i staklenog posuđa, iznajmljivanje prostora za sastanke, iznajmljivanje šatora, iznajmljivanje aparata za kuvanje, iznajmljivanje automata za vodu za piće, iznajmljivanje aparata za osvetljenje, pravljenje skulptura od hrane, usluge prijema za privremeni smještaj [organizovanje dolazaka i odlazaka], usluge vašoku restorana, usluge udon i soba restorana. Usluge barmena za pojedine događaje (vjenčanja, ceremonije, specijalne događaje, privatne događaje, događaje na brodovima I jahtama); Usluge izrade i posluživanja koktela od pića za pojedine događaje (vjenčanja, ceremonije, specijalne događaje, privatne događaje, događaje na brodovima i jahtama); Konsultantske usluge za turističke i ugostiteljske objekte i kompanije u pogledu izrade koktela od pića i koktel menija i posluživanja koktela (u skladu sa konceptom objekta ili kompanije i njihovim željama).

(210) **Ž-2024-55**

(220) 08.02.2024.

(731) "EVERY CAN COUNTS EUROPE", AVENUE DE TERVUREN 168, B-1150, Brisel, BE

(540)



(550) I

(740) Milena Pejović, Cetinjska 13/23, zgrada "Linea" I/8, Podgorica

(511) Klasa 35: Oglašavanje.
Klasa 40: Obrađivanje materijala.
Klasa 41: Obrazovne usluge.
Klasa 43: Usluge obezbjeđivanja hrane i pića.

(210) **Ž-2024-56**
(220) 08.02.2024.
(731) Centar za psihologiju, Vijenci Danila Kiša 5, Podgorica, ME
(540)



(550) I

(511) Klasa 9: E-knjige, audio knjige.
Klasa 16: Štampane knjige.
Klasa 35: Konsultantske usluge, HR.
Klasa 41: Obrazovanje i podučavanje.
Klasa 44: Usluge mentalnog zdravlja.

(210) **Ž-2024-57**
(220) 08.02.2024.
(731) AdriaMont Consulting, Vijenci Danila Kiša 5, Podgorica, ME
(540)



(550) I

(511) Klasa 9: E-knjige, audio knjige.
Klasa 16: Štampane knjige.
Klasa 35: Konsultantske usluge, HR.
Klasa 41: Obrazovanje i podučavanje.
Klasa 44: Usluge mentalnog zdravlja.

(210) **Ž-2024-58**
(220) 08.02.2024.
(731) British American Tobacco (Brands) Limited, Globe House, 4 Temple Place, WC2R 2PG, London, GB

(540)

HILO

(550) I

(740) Miladin Popović, Đoka Miraševića 21/III, 81000, Podgorica

(511) Klasa 34: Cigarete; duvan, sirov ili prerađen; duvanski proizvodi; zamjene za duvan (koje nijesu za upotrebu u medicini); cigare; cigarilosi; upaljači za pušače; šibice; artikli za pušače; papir za cigarete; tube za cigarete; filteri za cigarete; džepni aparati za zamotavanje cigareta; ručne mašine za ubrizgavanje duvana u papirne tube; elektronske cigarete; kertridži za elektronske cigarete; tečnosti za elektronske cigarete; proizvodi od duvana koji se zagrijavaju; uređaji i njihovi djelovi koji služe za zagrijavanje duvana; uređaji i njihovi djelovi koji služe za zagrijavanje zamjena za duvan; zamjene duvana koje se udišu; cigarete koje sadrže zamjene duvana; tabakere; kutije za cigarete; vrećice nikotina bez duvana za oralnu upotrebu (koje nijesu za upotrebu u medicini).

(210) **Ž-2024-59**

(220) 08.02.2024.

(731) British American Tobacco (Brands) Limited, Globe House, 4 Temple Place, WC2R 2PG, London, GB

(540)

RIVO

(550) I

(740) Miladin Popović, Đoka Miraševića 21/III, 81000, Podgorica

(511) Klasa 34: Cigarete; duvan, sirov ili prerađen; duvanski proizvodi; zamjene za duvan (koje nijesu za upotrebu u medicini); cigare; cigarilosi; upaljači za pušače; šibice; artikli za pušače; papir za cigarete; tube za cigarete; filteri za cigarete; džepni aparati za zamotavanje cigareta; ručne mašine za ubrizgavanje duvana u papirne tube; elektronske cigarete; kertridži za elektronske cigarete; tečnosti za elektronske cigarete; proizvodi od duvana koji se zagrijavaju; uređaji i njihovi djelovi koji služe za zagrijavanje duvana; uređaji i njihovi djelovi koji služe za zagrijavanje zamjena za duvan; zamjene duvana koje se udišu; cigarete koje sadrže zamjene duvana; tabakere; kutije za cigarete; vrećice nikotina bez duvana za oralnu upotrebu (koje nijesu za upotrebu u medicini).

(210) **Ž-2024-60**

(220) 08.02.2024.

(731) British American Tobacco (Brands) Limited, Globe House, 4 Temple Place, WC2R 2PG, London, GB

(540)

VIRTO

(550) I

(740) Miladin Popović, Đoka Miraševića 21/III, 81000, Podgorica

(511) Klasa 34: Cigarete; duvan, sirov ili prerađen; duvanski proizvodi; zamjene za duvan (koje nijesu za upotrebu u medicini); cigare; cigarilosi; upaljači za pušače; šibice; artikli za pušače; papir za cigarete; tube za cigarete; filteri za cigarete; džepni aparati za zamotavanje cigareta; ručne mašine za ubrizgavanje duvana u papirne tube; elektronske cigarete; kertridži za elektronske cigarete; tečnosti za elektronske cigarete; proizvodi od duvana koji se zagrijavaju; uređaji i njihovi djelovi koji služe za zagrijavanje duvana; uređaji i njihovi djelovi koji služe za zagrijavanje zamjena za duvan; zamjene duvana koje se udišu; cigarete koje sadrže zamjene duvana; tabakere; kutije za cigarete; vrećice nikotina bez duvana za oralnu upotrebu (koje nijesu za upotrebu u medicini).

(210) **Ž-2024-61**

(220) 08.02.2024.

(731) ESPN, Inc., ESPN Plaza Bristol, CT 06010, US

(540)

ESPN

(550) I

(740) Miladin Popović, Đoka Miraševića 21/III, 81000, Podgorica

(511) Klasa 38: Striming audiovizuelnog i multimedijskog sadržaja putem globalne računarske mreže i interneta na digitalne uređaje za strimovanje medija; video prenos audiovizuelnog sadržaja na zahtjev; audio prenos audiovizuelnog sadržaja na zahtjev; prenos audio, video i audiovizuelnog sadržaja, podataka i informacija putem interneta, komunikacionih mreža i bežičnih telekomunikacionih mreža; elektronski prenos sportskog sadržaja putem globalnih računarskih mreža i bežičnih komunikacionih mreža; usluge televizijskog emitovanja; radio emitovanje.

Klasa 41: Pružanje sportskih informacija putem bežičnih i mobilnih uređaja; usluge razonode, naime, pružanje usluga sportskih programa i informacija, pregleda, upozorenja, repriza, promocija, odnosno nagradnih igara, takmičenja i konkursa, video klipova sportskih takmičenja, fido veb kamera u oblasti sporta, programa za kompjuterske i video igrice, i vijesti u vezi sa razonodom i sportom, sve gore navedeno je obezbjeđeno preko globalne računarske mreže i bežičnih mreža; produkcija kablovskih televizijskih zabavnih i sportskih programa; distribucija televizijskog zabavnog i sportskog programa; usluge razonode u oblasti zabave u vidu virtuelnih sportskih igara i liga; usluge razonode, odnosno pružanje informacija, vijesti i komentara u oblasti sportskog kockanja i klađenja; usluge razonode, odnosno pružanje informacija, vijesti i komentara u oblasti zabave u vidu virtuelnih sportova.

(210) **Ž-2024-62**

(220) 08.02.2024.

(731) Shanghai Spacecom Satellite Technology Ltd., Room 502-2 Block 6, No. 1158 Jiuting Zhongxin Road, Jiuting Town, Songjiang District, Shanghai, CN

(540)

SPACESAIL

(550) I

(740) Božidar S. Radulović, Baku 30/5, 81000, Podgorica

(511) Klasa 9: Prenosnici elektronskih signala; Radio; Antene; Navigacioni instrumenti; modemi; Navigacijski uređaji za vozila [ugrađeni računari]; Satelitski navigacioni aparati; Transponderi; Video telefoni; Mrežna komunikaciona oprema.

Klasa 38: Televizijsko emitovanje; Usluge novinskih agencija; bežično emitovanje; Emitovanje kablovske televizije; Slanje poruke; Komunikacije putem mobilnih telefona; Komunikacije preko kompjuterskih terminala; Prenos poruka i slika posredstvom računara; Prenos elektronske pošte; Prenos faksimilom; Pružanje informacija u oblasti telekomunikacija; Iznajmljivanje uređaja za slanje poruka; Iznajmljivanje modema; Iznajmljivanje telekomunikacione opreme; Satelitski prenos; Usluge elektronskog biltena [telekomunikacijske usluge]; Pružanje telekomunikacionih veza sa globalnom računarskom mrežom; Usluge telekomunikacionog usmeravanja i povezivanja; Usluge telekonferencija; Pružanje korisničkog pristupa globalnoj računarskoj mreži; Iznajmljivanje vremena pristupa globalnim računarskim mrežama; Pružanje telekomunikacionih kanala za usluge telešopinga; Forumi [pričaonice] na društvenim mrežama; Obezbeđivanje pristupa bazama podataka; Usluge govorne pošte; Prenos čestitki onlajn; Prenos digitalnih datoteka; Usluge videokonferencije; Pružanje online foruma; Striming [protok] podataka; Radio komunikacije; Prenos video sadržaja na zahtev; Prenos podcasta.

Klasa 42: Istraživanje u oblasti telekomunikacijske tehnologije; Računarsko programiranje; Dizajn računarskog softvera; Ažuriranje kompjuterskog softvera; Softver kao usluga [SaaS]; Elektronsko skladištenje podataka; Pružanje virtuelnih računarskih sistema putem računarstva u oblaku; Usluge šifrovanja podataka; Platforma kao usluga [PaaS]; Razvoj računarskih platformi.

(210) **Ž-2024-64**

(220) 12.02.2024.

(300) Br. 018917969 od 25.08.2023. godine, EM

(731) Lockheed Martin Corporation, 6801 Rockledge Drive, Bethesda, 20817, Maryland, US

(540)

Legion-ES

(550) I

(740) Mladen Čolović, Marka Radovića 37, Podgorica

(511) Klasa 9: Sistemi senzora koji se koriste za poboljšanje pregleda situacije i otkrivanje ciljeva u letjelicama sa posadom i bez posade; mrežni sistem uključujući hardver, softver i veze podataka za mrežni hardver na bojnopolju za upotrebu sa platformama sa posadom i bez posade.

(210) **Ž-2024-65**

(220) 14.02.2024.

(731) The Goodyear Tire & Rubber Company, 200 Innovation Way, 44316, Akron, Ohio, US

(540)

DURAEDGE TECHNOLOGY

(550) I

(740) Mladen Đ. Čolović, Marka Radovića 37, 1. sprat, stan br. 4., 81000, Podgorica

(511) Klasa 12: Gume.

(210) **Ž-2024-66**

(220) 14.02.2024.

(731) Red Bull GmbH, Am Brunnen 1, 5330, Fuschl am See, AT

(540)

CRVENI BIK

(550) I

(740) Mladen Đ. Čolović, Marka Radovića 37, 1. sprat, stan br. 4., 81000, Podgorica

(511) Klasa 32: Piva; mineralne vode; gazirane vode; bezalkoholna pića; voćni napici i voćni sokovi; sirupi za pripremu pića; pripravci za izradu bezalkoholnih pića; energetska pića; bezalkoholno pivo.

(210) **Ž-2024-67**

(220) 15.02.2024.

(731) Cytokinetics, Incorporated, 350 Oyster Point Boulevard, 94080, South San Francisco, California, US

(540)

MYQORZO

(550) I

(740) Miladin Popović, Đoka Miraševića 21/III, 81000, Podgorica

(511) Klasa 5: Farmaceutski preparati za ljudsku upotrebu, naime, lijekovi za liječenje kardiovaskularnih stanja; farmaceutski preparati za liječenje hipertrofičnih kardiomiopatija, srčane insuficijencije i srčane insuficijencije sa očuvanom ejekcionom frakcijom.

(210) **Ž-2024-68**

(220) 09.02.2024.

(731) K.S. KIM INTERNATIONAL (SK-PHARMA) LTD, 94 Yigal Alon Str., Alon 2 Tower, Floor 38, P.O. Box 146, 6789139, Tel-Aviv-Yafo, IL

(540)

AGRELOR

(550) I

(740) Rastko Mališić, Resavska 32, 11000, Beograd

(511) Klasa 5: Farmaceutski, medicinski i veterinarski preparati; sanitarni preparati za upotrebu u medicini; dijetetska hrana i supstance prilagođene za upotrebu u medicini ili veterinarsku upotrebu, hrana za bebe; dijetetski dodaci (dodaci ishrani) za ljude i životinje; flasteri, materijali za zavijanje; materijali za plombiranje zuba, zubarska smola; dezinfekciona sredstva; preparati za uništavanje životinjskih štetočina; fungicidi, herbicidi.

(210) **Ž-2024-69**

(220) 09.02.2024.

(731) K.S. KIM INTERNATIONAL (SK-PHARMA) LTD, 94 Yigal Alon Str., Alon 2 Tower, Floor 38, P.O. Box 146, 6789139, Tel-Aviv-Yafo, IL

(540)

DRACARIX

(550) I

(740) Rastko Mališić, Resavska 32, 11000, Beograd

(511) Klasa 5: Farmaceutski, medicinski i veterinarski preparati; sanitarni preparati za upotrebu u medicini; dijetetska hrana i supstance prilagođene za upotrebu u medicini ili veterinarsku upotrebu, hrana za bebe; dijetetski dodaci (dodaci ishrani) za ljude i životinje; flasteri, materijali za zavijanje;

materijali za plombiranje zuba, zubarska smola; dezinfekciona sredstva; preparati za uništavanje životinjskih štetočina; fungicidi, herbicidi.

(210) **Ž-2024-74**

(220) 19.02.2024.

(731) Astellas US LLC, 2375 Waterview Drive, 60062, Northbrook, Illinois, US

(540)

IQUVAY

(550) I

(740) Miladin Popović, Đoka Miraševića 21/III, 81000, Podgorica

(511) Klasa 5: Farmaceutski preparati u obliku oftamoloških preparata; farmaceutski preparati za liječenje očnih, makularnih i drugih bolesti i oboljenja retine.

(210) **Ž-2024-75**

(220) 19.02.2024.

(731) Astellas US LLC, 2375 Waterview Drive, 60062, Northbrook, Illinois, US

(540)

IZELVAY

(550) I

(740) Miladin Popović, Đoka Miraševića 21/III, 81000, Podgorica

(511) Klasa 5: Farmaceutski preparati u obliku oftamoloških preparata; farmaceutski preparati za liječenje očnih, makularnih i drugih bolesti i oboljenja retine.

(210) **Ž-2024-76**

(220) 19.02.2024.

(731) Astellas US LLC, 2375 Waterview Drive, 60062, Northbrook, Illinois, US

(540)

IZERVAY

(550) I

(740) Miladin Popović, Đoka Miraševića 21/III, 81000, Podgorica

(511) Klasa 5: Farmaceutski peraparati u obliku oftamoloških preparata; farmaceutski preparati za liječenje očnih, makularnih i drugih bolesti i oboljenja retine.

(210) **Ž-2024-77**

(220) 20.02.2024.

(731) Astellas US LLC, 2375 Waterview Drive, 60062, Northbrook, Illinois, US

(540)



(550) I

(740) Miladin Popović, Đoka Miraševića 21/III, 81000, Podgorica

(511) Klasa 5: Farmaceutski peraparati u obliku oftamoloških preparata; farmaceutski preparati za liječenje očnih, makularnih i drugih bolesti i oboljenja retine.

(210) **Ž-2024-78**

(220) 20.02.2024.

(731) Omega Enterprises, Sarl, 12C rue Guillaume J. Kroll, L1882, Luxembourg, LU

(540)



(550) I

(740) Mladen Čolović, Marka Radovića 37, Podgorica

(511) Klasa 35: Oglašavanje; poslovno upravljanje, organizacija i administracija; kancelarijski poslovi.

Klasa 41: Obrazovanje; pružanje obuke; zabava; sportske i kulturne aktivnosti.

Klasa 43: Usluge pružanja hrane i pića; privremeni smještaj.

(210) **Ž-2024-79**

(220) 21.02.2024.

(731) Domaća trgovina doo Podgorica, Ul. Josipa Broza Tita 23a, Podgorica, ME
(540)

Club Plus

(550) I

(511) Klasa 3: Bademovo ulje; bademov sapun; štirak za sjaj veša; štirak za pranje veša; štirak za veš; sapun*; sapun za izbeljivanje tekstila; plavilo za veš; etarsko ulje anisa; kozmetički preparati za kupanje; sapun za brijanje; vatirani štapići za kozmetičke svrhe; pamučni štapići za kozmetičku upotrebu; kozmetičke maske; bergamot ulje; soli za izbeljivanje; soda za izbeljivanje belila za veš; mirišljivo drvo; preparati za ispiranje usta, koji nisu medicinski; lak za nokte; preparati za šminkanje; losioni za kosu*; kreme za cipele; boje za kosu; preparati za kovrdžanje kose; preparati za čišćenje, poliranje; preparati za poliranje; vosak za cipele; sredstva za poliranje nameštaja i podova; preparati za sjaj [poliri]; obućarski vosak; vosak za parket; vosak za poliranje; etarska ulja limuna; kolonjska voda; boje za toaletnu upotrebu; preparati za zaštitu kože [poliranje]; preparati za očuvanje kože [poliranje]; kozmetički setovi; kozmetika; pamučna vuna za kozmetičku upotrebu; kreda za čišćenje; preparati za uklanjanje mrlja; kozmetičke olovke; kreme za poliranje; kozmetičke kreme; soda za pranje, čišćenje; paste za brijanje; kreme za kožne proizvode; vosak za kožne proizvode; deterdženti, koji nisu za upotrebu u proizvodnim procesima i za medicinsku upotrebu; rastvori za čišćenje; proizvodi za odmašćivanje, koji nisu za upotrebu u procesu proizvodnje; preparati za uklanjanje šminke; sredstva za čišćenje zuba [paste, gelovi, tečnosti]*; preparati za uklanjanje kamenca za upotrebu u domaćinstvu; dijamanin, boraks [arbaziv] antistatički preparati za kućnu upotrebu; preparati za uklanjanje laka; preparati za uklanjanje boje odstranjivači laka; mirišljave vode; toaletne vode; preparati za depilaciju; vosak za depilaciju; preparati za natapanje u perionicama; etarske esencije; etarska ulja; etarska ulja; ekstrakti cveća [parfemi]; šminka; preparati za čišćenje; baze za cvetne parfeme; fumigacijska sredstva [parfemi]; arome za kolače [etarska ulja]; ulja za kozmetičku upotrebu; jasminovo ulje; ulje od lavande; ulja za čišćenje; ulja za parfeme i mirise; ružino ulje; toaletna ulja; losioni za kozmetičku upotrebu; mleko za čišćenje za toaletnu upotrebu; preparati za pranje; toaletni proizvodi [sredstva za ličnu higijenu]*; preparati za štirkanje; mirisna menta [etarsko ulje]; menta za parfimerijske proizvode kozmetika za obrve; šamponi*; parfemi; preparati za negu noktiju; parfimerija; kozmetički preparati za negu kože; sapun protiv znojenja nogu; kamen za poliranje; pomade za kozmetičku upotrebu; puder za šminkanje; preparati za brijanje; dezodorantni sapun; kesice sa mirisom za rublje; safrol; komadi toaletnog sapuna; komadi sapuna; olovke za izvlačenje obrva; talk puder, za toaletnu upotrebu; kozmetičke boje; krpe za poliranje; stakleno platno [abrazivno platno]; preparati protiv znojenja; sapun protiv znojenja; tripoli kamen za poliranje; abrazivi; bademovo mleko za kozmetičku upotrebu; preparati za uklanjanje rđe; preparati za sunčanje [kozmetički]; aromatična ulja [etarska ulja]; arome za pića [etarska ulja]; hemikalije za osvežavanje boja za upotrebu u domaćinstvu [pranje veša]; soli za kupanje koje nisu za medicinsku upotrebu; kozmetički preparati; preparati za uklanjanje boja; dezodoransi za ljude ili životinje; dekorativne nalepnice za kozmetičku upotrebu; astringentna sredstva; preparati za beljenje [skidanje boje] za kozmetičku upotrebu; oplemenjivači rublja za upotrebu u perionicama; preparati za otčepeljivanje odvodnih cevi; šamponi za kućne ljubimce [nemedicinski preparati za negu]; maramice natopljene sa kozmetičkim losionima; sredstva za lepljenje za kozmetičku upotrebu; losioni posle brijanja; lakovi za kosu; maskare; potpuri [mirisi]; sprejevi za osvežavanje daha; preparati za hemijsko čišćenje; odstranjivači voska sa poda [sredstva za odstranjivanje]; neklizajući vosak za podove; neklizajuće

tečnosti za podove; vazduh konzerviran pod pritiskom, za čišćenje i uklanjanje prašine; gelovi za izbeljivanje zuba; krpe namočene deterdžentom za čišćenje; preparati za sjaj; lišća biljaka; mirisni štapici; sredstva za sušenje sudova u mašinama za sudove; preparati za parfimisanje vazduha; trake za osvežavanje daha; dezodoransi za kućne ljubimce; preparati za tuširanje za ličnu higijenu i dezodorisanje [toaletni proizvodi]; preparati od aloe vere za kozmetičke namene; sjajevi za usne; balzami, osim za medicinske svrhe; šamponi za suvo pranje*; preparati za sunčanje; etarsko ulje limuna kana [kozmetička boja]; sredstva za čišćenje obuće; preparati za kupanje, ne za medicinske svrhe; balzami za kosu; proizvodi za ispravljanje kose; maramice natopljene preparatima za skidanje šminke; preparati kolagena za kozmetičke svrhe; trake za izbeljivanje zuba; arome za hranu [etarska ulja]; fitokozmetički preparati; sredstva za čišćenje za intimnu ličnu higijenu, nemedicinska; biljni ekstrakti za kozmetičke namene; sredstva za odstranjivanje laka za nokte; sredstva za uklanjanje laka za nokte; vosak za podove; šamponi za životinje [nemedicinski preparati za negu]; sredstva za ispiranje očiju, ne za medicinske namene; sredstva za vaginalno ispiranje za ličnu higijenu ili dezodorisanje; hemijski preparati za čišćenje za upotrebu u domaćinstvu; raspršivači od trske za osvežavanje vazduha; preparati za beljenje [uklanjanje boja] za upotrebu u domaćinstvu; kozmetika za decu; preparati za osvežavanje daha za ličnu higijenu; maramice za bebe natopljene preparatima za čišćenje; basma [kozmetička boja]; gel jastučići za oči za kozmetičke namene.

Klasa 16: Nosači lepljivih traka [kancelarijski pribor]; papir; posteri; oglasni panoi od papira ili kartona; spajalice [kancelarijski pribor]; klipse za olovke heftalice [kancelarijski rekvizit]; beležnice, notesi; albumi; slike; štampani materijal [viskoka štampa]; trake za cigare, za uvijanje cigareta; mašine za oštrenje olovaka, elektronske ili neelektronske; podupirači za knjige; vodene boje [slikarske]; vodene boje, slikarske; akvarel boje; fascikle za spise [kancelarijski pribor]; tablice za pisanje; pisaljke za tablice; srebrni papir; olovke; novine; periodične publikacije; atlas; uložne mape sa prstenovima; registratori sa prstenovima; gumirane trake [kancelarijski materijal]; podmetači za pivske čaše; ulaznice; klišei; blokovi za crtanje blokovi [kancelarijski materijal]; kalemi za trake sa mastilom; manžetne za držanje pribora za pisanje; pamfleti; špenadle kao kancelarijski materijal; čiode kao kancelarijski materijal; ovlaživači vrhova prstiju [kancelarijski pribor]; jastučići za mastilo; vosak za pečačenje; sveske; obrasci za precrtavanje; paus papir; štamparska slova; karbon papir; papir za mašine za snimanje; beležnice; ugaoni lenjiri za crtanje; karte; materijal za obuku [izuzev aparata]; listovi papira [kancelarijski] karton; tube od kartona; katalozi; metalni vrh za indeksne karte; spojeni ramovi [štamparski]; omoti za papir; košuljice za spise; brojevi [štamparski]; indijsko mastilo; fascikle [kancelarijski materijal]; bušilice za papir [zumba]; higijenski papir; toalet papir; knjige; šestari za crtanje; štamparski brojevi i slova; slova, štamparska; kompozeri za slaganje; posude za pisma; konusne papirne kese; korektivna tečnost [kancelarijski rekvizit]; korektivno mastilo [heliografsko]; grafitne mine za olovke; kreda za pisanje; držači olovaka; olovke sa grafitnom minom [tehničke olovke]; papirne kutije za krem; table za crtanje; materijali za crtanje; instrumenti za crtanje; kutije za olovke; proizvodi za brisanje; materijali za pisanje; štitnici za brisanje; gumice za brisanje; elektrokardiografski papir; probadači [kancelarijski materijal]; mastilo; mastiljave trake; fotografije [štampane]; brisači za naliv pera; pečati; knjigovodstvene knjige; indeks registri; formulari [štampani]; kancelarijski materijal, izuzev nameštaja; štampani rokovnici; ovlaživači za lepljenje koverti [kancelarijski rekviziti]; dopisnice, razglednice; štampane stvari; pribor za ručno lepljenje nalepnica; štampane publikacije priručnici; papir za pisanje; pritiskači za papir; igle za kopiranje za crtačke svrhe; olovke za crtanje; stolnjaci od papira; knjižice; svetleći papir; pelir papir za kopije [kancelarijski materijal]; maramice od papira; indigo papir za umnožavače; prekrivači stolova od papira; spajalice; kancelarijski materijal i kancelarijski pribor, osim nameštaja; pergament; pastelne bojice [krede u boji]; postolja za fotografije; nalivpera; omoti za saksije od papira; aparati i mašine za umnožavanje dokumenata; papirne trake i kartice za beleženje kompjuterskih programa; prospekti; naliv pera i hemijske olovke [kancelarijski pribor]; vrećice [koverte, kese] od papira ili plastike, za

pakovanje; školska oprema [sveske i pribor za pisanje]; markeri za knjige čestitke, razglednice; Iepak za papir ili upotrebu u domaćinstvu; lepljive trake za papir ili upotrebu u domaćinstvu; lepljive vrpce za papir ili upotrebu u domaćinstvu; kalendari; slikarske četkice; samolepljive trake za papir ili upotrebu u domaćinstvu; gumice [elastične trake] za kancelarije; portikle od papira; table od drvene pulpe [kancelarijske]; papir od pulpe, drvene mase papirne ili kartonske kutije; postolja za pera i olovke; ambalaža za flaše od papira ili kartona; podmetači za čaše od papira; plastična, mehurasta ambalaža za pakovanje ili umotavanje; Iepak za kancelarijsku ili kućnu upotrebu; lepkovi za kancelarijsku ili upotrebu u domaćinstvu; noževi za papir [za otvaranje pisama]; vreće za đubre [od papira ili plastike]; zarezaci za olovke, elektronski i neelektronski; papirne maramice za uklanjanje šminke; stone salвете od papira; podmetači od papira; ugaonici za crtanje; T-lenjiri za crtanje; držači za olovke; neseleri sa priborom za pisanje; omotači za flaše od kartona ili papira; plakati od papira ili kartona; ubrusi od papira; ubrusi za lice od papira; etikete od papira ili kartona; viskozni papir za umotavanje, ukrasni papir; sredstva za lepljenje za papire ili upotrebu u domaćinstvu; vreće za mikrotalasno kuvanje; papirni filteri za kafu; plastična tanka rastegljiva folija za obavljanje paleta; natpisi od papira ili kartona; nalepnice [kancelarijski pribor]; papir za kopiranje; muzičke čestitke, razglednice bilteni; plastifikatori dokumenata za kancelarijsku upotrebu; brisači za table za pisanje; pločice sa hvataljkom za listove papira; papirne mašne, koje nisu pozamanterija i ukrasi za kosu; upijajuće folije od papira ili plastike za pakovanje hrane; folije od papira ili plastike za održavanje vlage za pakovanje hrane; korektorske trake [kancelarijski pribor]; posudice za boje; markeri [pisači pribor]; letci, flajeri; držači spisa, dokumenata [kancelarijski pribor]; držači stranica knjiga; papirni i kartonski materijali za pakovanje [punjenje, oblaganje]; ispuna od papira ili kartona; vaučeri; plastične kese za odlaganje životinjskog izmeta; vaši [japanski papir]; nadstolnjaci od papira; štampane muzičke partiture; transparenti [baneri] od papira; navlake za kartice sa imenom; jo jo držači kartica sa imenom [kancelarijski pribor]; kopče za navlake za kartice sa imenom [kancelarijski pribor]; portikle sa rukavima, papirne sekači papira [kancelarijski pribor]; šabloni za ukrašavanje hrane i napitaka; bedževi sa imenom [kancelarijski pribor]; trake za bar kodove šljokice za kancelarijsku upotrebu; maramice od papira za čišćenje.

Klasa 29: Kulinarske namene ekstrakti algi za ishranu želatin*; jestive masti; incuni, neživi; kikiriki puter; puter; kakao puter za ishranu; kokosov puter; puter krem; belance od jaja; kobasice krvavice; goveđa supa; goveđa supa, bujon; preparati za pravljenje bujona; kavijar; voće, konzervisano; suhomesnati proizvodi; čips od krompira; listići od krompira; kiseli kupus; kokos, osušeni; ulje repice za ishranu; repino ulje za ishranu; koncentрати za govedu supu; koncentрати za bujon; džemovi; zaleđeno voće; supe; suvo grozđe; krastavčići; konzervisano povrće; kuvano povrće; sušeno povrće; ulja za ishranu; pavlaka [mlečni proizvod]; sir; smrznuto voće; kristalizovano voće; kroketi; ljuskari, koji nisu živi; urme; mleko; rak, koji nije živ; riblji fileti; sirište, sirilo; voće, kuvano; voćni žele; voćna pulpa; meso; riba, koja nije živa; žele za ishranu; žele od mesa; divljač, koja nije živa; đumbirov džem; konzervisana soja, za ishranu; masne supstance za proizvodnju jestive masti; smeše koje sadrže mast za kriške hleba; haringe, nežive; jastozi, koji nisu živi; kukuruzno ulje za ishranu; ulje palminih koštica za ishranu; susamovo ulje za ishranu; ostrige, koje nisu žive; riblji želatin za ishranu; šunka; žumance od jaja; jogurt; preparati za supu od povrća; sokovi od povrća za kuvanje; mesni ekstrakti; kefir [piće od mleka]; kumis [piće od mleka]; napici od mleka, u kojima mleko preovlađuje; surutka; proizvodi od mleka; bodljikavi jastog, koji nije živ; slanina; konzervisano sočivo; margarin; mermelada; životinjska moždina, srž, za ishranu; školjke, ljuskari, koji nisu živi; školjke, koje nisu žive; palmino ulje za ishranu; prerađen orah; jaja; jaja u prahu; jetrena pašteta; luk, konzervisan; masline, konzervisane; maslinovo ulje za ishranu; koštano ulje za ishranu; pektin za kulinarske namene; kiseli krastavac; grašak, konzervirani; kobasice; usoljeno meso; sastojci za pripremanje supe; paradajz pire; salate od povrća; svinjska mast; salate od voća; sardine, nežive; losos, neživ; bubrežni loj za ishranu; tunjevina, neživa; sok od paradajza za kuvanje; suncokretovo ulje za ishranu;

škembići; konzervisana gomoljika, tartuf živina, koja nije živa; kora od voća; alginati za kulinarske namene; mleveni badem; kikiriki, pripremljen; konzervisane pečurke; kokosova mast; kokosovo ulje za ishranu; konzervisan pasulj; jetra; namirnice na bazi ribe; voćni čips; školjke kapice, koja nisu žive; voće konzervisano u alkoholu; polen pripremljen kao hrana; škampi, račići, koji nisu živi; konzervisana riba; konzervisano meso; morski račići, koji nisu živi; jaja puževa za jelo; tofu; mućena pavlaka, šlag; svinjetina; jestiva ptičja gnezda; riba u konzervi; riblje brašno za ljudsku ishranu; voće u konzervi; meso u konzervi; uštupci, krofne od krompira; usoljena riba; morski krastavac, koji nije živ; čaure svilene bube za ljudsku ishranu; povrće u konzervi; panirane kobasice; pahuljice od krompira; pire od jabuka; kompot od brusnice; tahini [namaz od susama]; humus [namaz od leblebija]; morske (nori) alge, konzervisane; grickalice na bazi voća; kiselo mleko; kimči [jelo od fermentisanog povrća]; sojino mleko; milk šejk; ajvar [konzervisana paprika]; suncokretove semenke, pripremljene; riblji musevi; bezalkoholni punč od žumanaca; musevi od povrća; riblja ikra, pripremljena semenke, pripremljene.*; aloe vera za ljudsku ishranu; konzervisan beli luk; proteinsko mleko; ulje od semena lana za ishranu; niskokalorični čips od krompira; niskokalorični hrskavi krompir; lecitin za kulinarske namene; mlečni fermenti za kulinarske namene; kompoti; kondenzovano mleko; smetana [kisela pavlaka]; raženka [fermentisano pečeno mleko]; fermentisano mleko; paradajz pire; pasta od povrća; pasta od plavog patlidzana; mleko od kikirikija za kulinarske svrhe; bademovo mleko za kulinarske svrhe; pirinačno mleko; artičoke, konzervirane; aranžmani od obrađenog voća; mleko u prahu*; jakitori [japanski ražnjići od piletine]; bulgogi [koreansko jelo od govedine]; kandirani orasi; začinjeno koštunjavo voće; začinjeni orasi; lešnici, pripremljeni; bobičasto voće, konzervirano; guakamol [pire od avokada]; prstenovi od luka [pohovani luk]; falafel; limunov sok za upotrebu u kulinarstvu; dehidrisano meso; zamrznuto sušeno meso; liofilizovano meso; ovseno mleko; pavlaka [biljna] na bazi povrća; zamrznuto sušeno povrće; liofilizovano povrće; dehidrisano povrće; ekstra devičansko maslinovo ulje za ishranu; galbi [jelo od grilovanog mesa]; eskamol [jestive larve mrava]; jestivi insekti, neživi; kukuruz šećerac, prerađen; namazi na bazi orašastih plodova; knedle na bazi krompira; viršle; viršle u kukuruznom testu na štapiću; sojino ulje za ishranu; zamene za mleko; bademovo mleko; mleko od kikirikija; kokosovo mleko; kokosovo mleko za kulinarsku upotrebu; napici na bazi kokosovog mleka; pirinačno mleko za kulinarsku upotrebu; napici na bazi bademovog mleka; napici na bazi mleka od kikirikija; creva za kobasice, prirodna ili veštačka; usoljen i sušeni bakalar; uštupci od svežeg sira; presovana voćna pasta; juba [tofu listići]; pljeskavice od soje; tofu pljeskavice; tadžin [gotovo jelo od mesa, ribe ili povrća].

Klasa 30: Alge [začin]; testenina; bademovo testo; seme anisa; seme zvezdastog anisa; konditorski proizvodi za ukrašavanje novogodišnje jelke; nemedicinski biljni čajevi; arome za kafu; aromatični dodaci za hranu; dodaci jelima; hleb bez kvasca; soli za konzervisanje namirnica; dvopek; biskviti, suvi kolačići keks; sladni biskviti; slatkiši od pepermintaa; slatkiši [bombone]; vafel proizvodi; slatke zemičke, kolačići kakao; kafa; nepržena kafa; biljni preparati za upotrebu kao zamena za kafu; kolači; cimet [začin]; kapra; karamele [bombone]; karl [začin]; preparati od žitarica; žvakaća guma*; cikorija [zamena za kafu]; čaj; čokolada; marcipan; karanfilić [začin]; začinski dodaci; slatkiši; slatkiši od šećera; kornfleks; kukuruzne pahuljice; kokice; preparati za učvršćivanje mućene pavlake, šlaga; sladoled; palačinke; esencije za ishranu, izuzev etarskih esencija i etarskih ulja; kuhinjska so; dodaci za zgušnjavanje hrane za kuvanje; kurkuma*; prirodni zaslađivači; začini; kolačići od đumbira; piment; brašno*; brašno od boba; kukuruzno brašno; kukuruzno brašno, krupno brašno od slačice; ječmeno brašno; sojino brašno; pšenično brašno; skrob za jelo; fermenti za testo; fondani [slatkiši]; sitni kolači; sećer*; arome za kolače, izuzev etarskih ulja; prašak za kolače; testo za kolače; đumbir [začin]; vezivni agensi za sladoled; led, prirodni ili veštački; led za osvežavanje; glukoza za kulinarsku namenu; gluten pripremljen kao hrana; prekrupa za ljudsku ishranu; sirće; kečap [sos]; kakao; napici sa mlekom; pića od kafe sa mlekom; pića od čokolade sa mlekom; sredstva za podizanje testa; kvasac; materijali za vezivanje kobasica; kolačići od badema [slatka peciva]; makaroni; mleveni

kukuruz; kukuruz, mleveni kukuruz, prženi kukuruz; hleb*; maltoza; melasa za ishranu; zlatni sirup [sećerni sirup], melasa; mentol za poslastice; med; oljušteni ječam; senf; orašćići rezanci; tanki rezanci; pite; mleveni ječam; sendviči; pastile [bombone]; peciva; peti-ber keks; vekne hleba; začinska paprika; pice; biber; brašno od krompira*; puding; praline; ravioli; slatki koren [slatkiši]; pirinač šafran [začin]; sago; sosovi [dodaci hrani]; celerova so; griz; šerbet [zaleđeni]; sorbei [ledeni]; špageti; tapioka; brašno tapioke*; tart [slatka pita bez gornje kore]; aroma vanile za kulinarske namene; vanilin [zamena za vanilu]; rezanci za supu; pite od mesa; vekna sa mesom; sredstva za omekšavanje mesa za upotrebu u domaćinstvu; sladoledi; prašak za pravljenje sladoleda; slatkiši od badema; poslastice od kikirikija; arome, koje nisu etarska ulja; arome za pića, izuzev etarskih ulja; mleveni ovas; oljušteni ovas; hrana na bazi ovsa; ovsene pahuljice; ovseno brašno; štapovi od slatkog korenja [poslastica]; pivsko sirće; pića na bazi kafe; pića na bazi kakaoa; pića na bazi čokolade; zamene za kafu; bombone*; čips [proizvod od žitarica]; cau-cau [začin]; kus-kus [griz]; sladni ekstrakti za hranu; slad za ljudsku ishranu; propolis [pčelinji proizvod]*; propolis; relis [dodatak jelu]; matični mleč*; morska voda za kuvanje; susi; umak od paradajza; majonez; krekeri; engleski krem; voćni žele [slatkiši]; musli; kolači od pirinča; umak, sos od soje; smrzniti jogurt [poslastičarski]; čatni [dodatak jelima]; prolećne rolnice; tako tortilje; ledeni čaj; napici od čaja; prelive za salatu; hlebne mrvice; tabule, libanska salata; alva; kiš; sosovi za meso [umaci]; pasta od soje [dodatak jelima]; miso [dodatak jelima]; grickalice na bazi žitarica; grickalice na bazi pirinča; suva zrna kukuruza bez ljuske; kukuruzni griz; prašak za pecivo; bikarbona soda za kuvanje; soda bikarbona za kuvanje; konzervisane baštenske trave [začini]; gotovi obroci od rezanaca; glazure za kolače; čokoladni musevi; deserti u obliku musa [slatkiši]; voćni prelive [sosovi]; marinade; sendviči sa sirom [čizburgeri]; pesto [sos]; glazure za šunku; seme lana za kulinarsku upotrebu [začin]; laneno seme za kulinarsku upotrebu [začin]; pšenične klice za ljudsku ishranu; visokoproteinske pločice od žitarica; tartar krem za kuvanje; glutenski dodaci za kulinarske namene; sosovi za testenine; pločice od žitarica; palmin šećer; testo, polupreraden proizvod; cvetovi ili lisće kao zamena za čaj; testo za slatka peciva; vareniki [punjene knedle]; peljmeni [knedle punjene mesom]; čokoladni ukrasi za torte; ukrasne bombone za torte; koštunjavo voće sa čokoladnim prelivom; sutlijaš; koštunjavo voće u prahu; beli luk u prahu [začin]; baozi [testo sa nadevom]; pirinčana kasa za kulinarske namene; jiaozi [punjene knedle]; ramen [japansko jelo na bazi rezanaca]; okonomijaki [japanske pikantne palačinke]; smese za okonomijaki [japanske pikantne palačinke]; buritosi; gimhap [koreansko jelo od pirinča]; jestivi papir; jestivi papir od pirinča; namazi na bazi čokolade; čokoladni namazi koji sadrže orašaste plodove; knedle na bazi brašna sirup od agave [prirodni zaslađivač]; staklene glazure; dehidrisana jela čiji je glavni sastojak pirinač; liofilizovana jela čiji je glavni sastojak pirinač; zamrznuta-sušena jela čiji je glavni sastojak pirinač; zamrznuta-sušena jela čiji je glavni sastojak testenina; liofilizovana jela čiji je glavni sastojak testenina; dehidrisana jela čiji je glavni sastojak testenina; napici na bazi kamilice; mlečni karamel krem; bibimbap [mešavina pirinča sa povrćem i junetinom]; onigiri [pirinčane kuglice]; instant pirinač sendvič sa viršlama; kocke leda; prerađeno seme za upotrebu kao začin; susamovo seme [začin]; pikalili; kinoa, prerađena; bulgur; heljda, prerađena brašno od heljde; sos od brusnice [začin]; sos od jabuka [začin]; krutoni; lomper [palačinke na bazi krompira]; zefir [poslastica]; pastila [poslastica]; senbei [pirinčani krekeri]; kimči [palačinke od ukiseljenog povrća]; strugani led sa zaslađenim crvenim pasuljem; mentol bombone za osvežavanje daha; žvakaće gume za osvežavanje daha; udon rezanci soba rezanci.

Klasa 31: Agrumi [juzno voće], sveži; alge, neprerađene, za ljudsku ili životinjsku ishranu; morske alge, neprerađene, za ljudsku ili životinjsku ishranu; orašasto voće; životinjska menažerija; žive životinje; hrana za životinje; drveće; Božićne jelke*; stabla drveća; žbunje; ovas [zob]; bobičasto voće, sveže; so za stoku; repa, sveža; meklnje; trupci; kokosov orah, sirov; šećerna trska; rogač, sirov; seme žitarica, neprerađeno; gljive, sveže; uljaste pogače; stočne pogače; kesten, svež; kreč za životinjsku ishranu; koren cikoriije; cikoriija, sveža; biskviti za pse; limun, svež; ljuska kokosovog

oraha; kokos; hrana za ptice; pogača od uljane repice za stoku; krastavci, sveži; hmeljne šišarke; kasa od mekinja za ishranu životinja; kopra; školjke [žive] sveže; povrće bundeve, sveže; venci od prirodnog cveća; jaja za uzgoj, oplodena; pomije; uzgajana stoka; preparati za tovljenje životinja; brašno od pirinča za stočnu ishranu; pasulj, svež; cveće, prirodno; cveće, za dekoraciju, osušeno; polen [sirovina]; seno; hrana za jačanje životinja; hrana za stoku; stočna hrana; pšenica voće, sveže; travnjaci, prirodni; trava, prirodna; smrekine bobice; semenske klice za botaničke svrhe; zrnavlje [žitarice]; seme za životinjsku konzumaciju; seme za sadnju; semenje; zobena krupica za živinu; baštenska trava, sveža biljke; sadnice; hmelj; orah biljke kole; zelena salata, sveža; socivo, sveže; kvasac za ishranu životinja; pluta, sirova; laneno brašno [stočna hrana]; kukuruz; kukuruzna stočna pogača; slad za vrenje i destilaciju komina; ostaci voća [komina]; lesnik, svež; brašno za životinje; riblja ikra; jaja svilene bube; lukovice; cvetne lukovice; crni luk, svež; masline, sveže; pomorandže, sveže; ječam; kopriva; sipina kost za ptice; slamene prostirke; slama [stočna hrana]; palme [Iisće palminog drveta]; stabla palme; kaša za tovljenje stoke; riba, živa; vinova loza; borova šišarka; biber [biljka]; biljke, sušene, za dekoraciju; praziluk, svež; grašak, svež; krompir, svež; preparati za živinu; nosilje; stajska hrana za životinje; korenje za ishranu životinja; grozđe, sveže; rabarbara, sveža; žbunovi ruža; raž; svilena buba; jestiv susam, neprerađen; tartufi, sveži; talog nakon destilacije; živina, živa; algarovila za životinjsku ishranu; badem [voće]; kikiriki, svež; brašno od kikirikija za životinje; pogače od kikirikija za životinje; nus-proizvodi prerade žitarica za ishranu životinja; ostaci nakon prerade šećerne trske [sirovina]; mamci za pecanje, živi; rakovi, živi; ljuskari, živi; jastozi, živi; dagnje, žive; ostrige, žive; hrana za kućne ljubimce; sirova kora drveta; jastozi obični [živi]; hrana za preživljanje za životinje; napitci za kućne ljubimce; riblje brašno za životinjsku ishranu; pirinač, neprerađen; morski krastavci [živi]; papir sa peskom [prostirka] za kućne ljubimce; mirisni pesak [prostirka] za kućne ljubimce; aloe vera biljke; spanać, svež; laneno seme za ishranu životinja; seme lana za ishranu životinja; brašno od semena lana za ishranu životinja; laneno brašno za ishranu životinja; pšenične klice za ishranu životinja; artočoke, sveže; haringa, živa; losos, živ; sardine, žive; tuna, živa; beli luk, svež; tikvice, sveže; jestivo seme lana, neprerađeno; jestive semenke lana, neprerađene; aranžmani od svežeg voća; incuni, živi; jestivi insekti, živi; neprerađeni klipovi kukuruza šećerca [oljušteni ili neoljušteni]; kino, neprerađeno; heljda, neprerađeno; koi šarani, živi.

Klasa 32: Bezalkoholni voćni ekstrakti; pivo; ale pivo od đumbira; pivo od đumbira; sladno pivo; pivski slad; bezalkoholni voćni napici; pića od surutke; bezalkoholni pripravci za pravljenje napitaka; koncentracije za pravljenje napitaka; voćni sokovi; sirupi za pića vode [pića]; preparati za pravljenje gazirane vode; litijum voda; mineralna voda [piće]; Seltzer voda; stone vode šira limunade; ekstrakti hmelja za proizvodnju piva; sokovi od povrća [pića]; sirupi za limunade; sladovina sira [nefermentisana]; bademov sirup; soda voda; šerbeti [pića]; sok od paradajza [piće]; bezalkoholna pića; pilule za gaziranje pića; praškovi za gaziranje pića; gazirana voda; sarsaparila [bezalkoholni napitak]; aperitivi, bezalkoholni; kokteli, bezalkoholni; voćni nektar [bezalkoholni]; izotonici; sok od jabuke, bezalkoholni; kvas [bezalkoholni napitak]; bezalkoholni napici na bazi meda; smutis [kašasti napici od voća ili povrća]; bezalkoholna pića od aloe vera; kokteli na bazi piva; napici od soje, osim zamena za mleko; napici za sportiste obogaćeni proteinima; napici na bazi pirinča, koji nisu zamena za mleko; bezalkoholni napici sa ukusom kafe; bezalkoholni napici sa ukusom čaja; osvežavajuća bezalkoholna pića; ječmeno vino [pivo]; energetska pića.

Klasa 33: Liker od peperminta; voćni ekstrakti, alkoholni; biteri [gorka alkoholna pića]; liker od anisa; aniset [liker]; aperitivi; arak; destilovana pića; jabukovača; kokteli; kurakao; digestivi [likeri i žestoka pića]; vino; džin; likeri; medovina; kiršć, višnjevača; žestoka pića; brendi; piket; kruškovača; sake; viski; alkoholna esencije; alkoholni ekstrakti; alkoholna pića, izuzev piva; alkoholna pića koja sadrže voće; alkohol od pirinča; rum; vodka; pomešana alkoholna pića, koja nisu na bazi piva; nira [alkoholno piće na bazi šećerne trske]; baijiu [kinesko piće od destilovanog alkohola].

Klasa 35: Pomoć u poslovnom upravljanju; obaveštenja o poslovima reklamiranja preko plakata; usluge agencija za uvoz i izvoz; usluge agencija za pružanje poslovnih informacija; analize cena i troškova; distribucija reklamnog materijala; računovodstvo; vođenje knjiga [knjigovodstvo]; revizija poslovanja; poslovno upravljanje i organizaciono savetovanje; konsultacije u poslovnom upravljanju; prezentacija robe; pomoć u poslovnom ili industrijskom upravljanju; ažuriranje oglasnih materijala; distribucija uzoraka; stručne usluge o poslovnoj efikasnosti; istraživanje tržišta; poslovne procene; poslovna ispitivanja; iznajmljivanje oglasnih materijala; konsultacije u vezi sa poslovnim organizovanjem; objavljivanje reklamnih tekstova; oglašavanje; reklamiranje; reklamiranje na radiju; poslovna istraživanja; usluge odnosa sa javnošću; reklamiranje preko televizije; prepisivanje korespondencije [kancelarijske usluge]; uređivanje izloga; usluge reklamnih agencija; savetodavne usluge u poslovnom upravljanju; marketinška istraživanja; kompjutersko upravljanje podacima; profesionalne poslovne konsultacije; organizovanje izložbi za privredne ili reklamne potrebe; poslovne informacije; ispitivanje javnog mnjenja; priprema platnih listi; pronalaženje osoblja; iznajmljivanje oglasnog prostora; obračun poreza; prikupljanje informacija u kompjuterske baze podataka; sistemacija informacija u kompjuterskim bazama podataka; organizovanje sajмова u komercijalne ili reklamne svrhe; onlajn reklamiranje na računarskoj mreži; usluge nabavke za treća lica [kupovina proizvoda i usluga za druge poslovne subjekte]; psihološko testiranje za izbor zaposlenih; usluge poređenja cena; prezentacija proizvoda putem sredstava komunikacije, u svrhu prodaje na malo; pružanje komercijalnih saveta i informacija potrošačima pri izboru roba i usluga; dogovaranje pretplate za usluge telekomunikacija za treća lica; administrativna obrada narudžbenica za kupovinu; komercijalna administracija za licence roba i usluga trećih lica; usluge podugovaranja, autsorsing [pomoć u poslovanju]; fakturisanje; pisanje reklamnih tekstova; prikupljanje statističkih podataka; marketing; usluge maloprodaje farmaceutskih, veterinarskih i higijenskih preparata i medicinskog materijala; iznajmljivanje prodajnih štandova; pružanje komercijalnih i poslovnih kontakt informacija; optimizacija pretraživača za promociju prodaje; optimizacija saobraćaja sa Internet stranice; usluge posredovanja u trgovini; pružanje poslovnih informacija putem Internet stranice; obezbeđivanje onlajn tržišta za kupce i prodavce roba i usluga; dizajniranje reklamnog materijala; angažovanje spoljnih firmi za administrativno upravljanje kompanijama; usluge prijavljivanja poreza; poslovno upravljanje programima za nadoknadu za druge; iznajmljivanje bilborda (panoa za reklamiranje); usluge zakazivanja sastanaka [kancelarijske usluge]; upravljanje programima lojalnosti potrošača; pisanje tekstova za reklamne namene; registrovanje pisane komunikacije i podataka ažuriranje i održavanje; informacija u registrima; sastavljanje popisa informacija za komercijalne i reklamne svrhe; poslovno upravljanje za nezavisne pružaoce usluga; pregovaranje i zaključivanje poslovnih transakcija za treća lica; usluge poslovnog posredovanja koje se odnose na povezivanje potencijalnih privatnih ulagača sa preduzetnicima kojima su potrebna finansijska sredstva; promocija robe i usluga kroz sponzorisane sportskih događaja; usluge praćenja konkurencije; usluge praćenja tržišta; finansijska revizija; ciljni marketing; oglašavanje na otvorenom; usluge odnosa sa medijima usluge korporativne komunikacije; iznajmljivanje kancelarijske opreme u zajedničkim radnim prostorima; usluge komercijalnog lobiranja.

Klasa 43: Usluge agencija za smeštaj [hotelski, pansionski]; katering hrane i pića; usluge kafea; usluge kafeterija; usluge kantina; iznajmljivanje privremenog smeštaja; pansionske usluge; usluge restorana; usluge restorana za samoposluživanje; usluge snek-barova; usluge barova; iznajmljivanje stolova, stolica, stolnjaka i staklenog posuđa; iznajmljivanje prostorija za sastanke; iznajmljivanje aparata za kuvanje; iznajmljivanje automata za vodu za piće; iznajmljivanje aparata za osvetljenje*; pravljenje skulptura od hrane; usluge vašoku restorana; usluge udon i soba restorana; dekorisanje hrane; dekorisanje kolača; informacije i saveti u vezi sa pripremanjem obroka; usluge ličnog šefa kuhinje.

(210) **Ž-2024-80**

(220) 19.02.2024.

(731) CMC GROUP DOO, Sutorina bb, Igalo, 85347, Herceg Novi, ME

(540)



(550) I

(511) Klasa 37: Postavljanje, održavanje i popravka vodovodnih instalacija, Servisiranje cjevovoda, Servisiranje cijevi za kanalizaciju, Hitno servisiranje uređaja za vodosabdijevanje, Održavanje cjevovoda, Održavanje cjevovodnih instalacija, Održavanje i popravka cjevovodnih sistema, Postavljanje cjevovoda, Postavljanje kablova, Popravka pumpi, Održavanje postrojenja, Poliranje (čišćenje), Brušenje i poliranje.

Klasa 39: Prevoz i skladištenje.

Klasa 40: Farbanje

Klasa 42: Ispitivanje, provjera autentičnosti i kontrola kvaliteta; Inženjerske usluge, Ispitivanje sigurnosti posuda pod pritiskom, Ispitivanje materijala, Kalibracija (mjerenje), Usluge kalibracije, Ispitivanje, Ispitivanje zavarenih proizvoda radi utvrđivanja čvrstoće, Ispitivanje zavarenih proizvoda radi utvrđivanja svojstava, Ispitivanje zavarenih proizvoda radi utvrđivanja strukture.

(210) **Ž-2024-81**

(220) 22.02.2024.

(731) The Goodyear Tire & Rubber Company, 200 Innovation Way, 44316-0001, Akron, Ohio, US

(540)



(550) I

(740) Mladen Đ. Čolović, Marka Radovića 37, 1. sprat, stan br. 4., 81000, Podgorica

(511) Klasa 12: Gume.

(210) **Ž-2024-82**

(220) 23.02.2024.

(731) ESM Effervescent Sodas Managment Limited, 66 Kyriakou Matsi, Egkomi, 2409, Nicosia, CY
(540)



(550) I

(740) Božidar S. Radulović, Baku 30/5, 81000, Podgorica

(511) Klasa 32: Bezalkoholna pića, preparati za proizvodnju bezalkoholnih pića.

(210) **Ž-2024-83**

(220) 23.02.2024.

(300) Br. 00170877 od 31.08.2023., BG

(731) Saint James Brands LLC, Ste 5, 2101 NW Boca Raton Blvd., 33431, Boca Raton, Florida, US

(540)

SAINT JAMES

(550) I

(740) Božidar S. Radulović, Baku 30/5, 81000, Podgorica

(511) Klasa 30: Čaj; Pića od čaja.

(210) **Ž-2024-84**

(220) 26.02.2024.

(731) NBA Properties, Inc., Olympic Tower - 645 Fifth Avenue, 10022, New York, New York, US

(540)



(550) I

(740) Miladin Popović, Đoka Miraševića 21/III, 81000, Podgorica

(511) Klasa 25: Odjeća, obuća, pokrivala za glavu; odjeća, naime čarape, obuća, cipele za košarku, patike za košarku, majice, košulje, polo majice, dukserice, donji djelovi trenerke, pantalone, majice na bretele, dresovi, šorcevi, pidžame, sportske majice, ragbi majice, džemper, kaiševi, kravate, spavaćice, šeširi, kape, vizir kačketi, kapice, trenerke za zagrijavanje, donji djelovi trenerki za zagrijavanje, dresovi za zagrijavanje, majice za vježbanje ubačaja, jakne, vjetrovke, jakne sa kapuljačom, kaputi, portikle za bebe koje nijesu od papira, trake za glavu, ručne trake, narukvice, keclje, donje rublje, bokserice, široke pantalone, štitnici za uši, rukavice, rukavice samo sa palcem, šalovi, pletene i štrikane majice, haljine od žerseja, haljine, dresovi i uniforme za navijačice, odjeća za plivanje, odijela za plivanje, kupaći kostimi, bikini, tankini kupaći kostimi, gaćice za plivanje, gaćice za kupanje, šorcevi za surfovanje, gumirana odjeća za vodu, marame za plažu, pokrivala za kupaći kostim, ogrtači za kupaći kostim, sandale, sandale za plažu, šeširi za plažu, štitnici za sunce sa vizinom, kape za plivanje, kape za kupanje, nova pokrivala za glavu sa prikačenim umecima.

Klasa 28: Igre, igračke i predmeti za igru; uređaji za video igre; gimnastički i sportski predmeti; ukrasi za božićne jelke; igračke, igre i predmeti za igru, naime, košarkaške lopte, loptice za golf, lopte za igralište, sportske lopte, gumene lopte i pjenaste lopte, plišane lopte za igru, plastične lopte za igru, mrežice za košarku, table za košarku, minijaturne table za košarku, pumpe i igle za naduvavanje košarkaških lopti; štapovi za golf, torbe za golf, pod metači za golf, oprema za golf, naime, alat za popravku golf terena, kupice na koje se stavlja lopta, markeri lopti, pokrivala za torbe za golf, pokrivala za glave golf štapova, rukavice za golf, rukavice za golf loptice, prostirke za vježbanje golfa; stalci za bilijarske štapove, loptice za bilijar, stalci za bilijar, pikado ormari, elektronske košarkaške igrice na tabli, table za košarkaške igrice, košarkaške igrice, akcione igrice, društvene igrice za odrasle i djecu, trivia informacione igrice i elektronski video arkadni uređaji, košarkaški setovi koji se sastoje od mrežice i zviždaljke, lutke, dekorativne lutke, lutke za kolekciju, akcione figure za igru, akcione figure karikature, punjene igračke, plišane igračke, slagalice, montažni blokovi za igre, ukrasi za božićnu jelku i božićne čarape; vozila za igru u obliku automobila, kamiona, vozova i kombija, svi sa temom košarke, nove pjenaste igračke u obliku prsta ili trofeja, igračke trofeji, karte za igru, igre sa kartama, igračke koje prave zvuk, igračke za kućne ljubimce; igračke za plažu, naime lopte za plažu, lopte na naduvavanje, kantice za igru, lopatice za igru, igračke za pijesak, igračke za bazen sa pijeskom, gumene igračke za vodu; oprema za bazen, naime plivačka oprema za plutanje, oprema za plutanje u bazenu, igračke za splavarenje na vodi, pjenasta oprema za plutanje, kolutovi za plivanje, kolutovi za plivanje u bazenu, pjenasti kolutovi, daske za plivanje, daske za surfovanje, peraja za plivanje, peraja za surfovanje, narukvice za plutanje i narukvice za pomoć pri plivanju, sva navedena roba za rekreaciju; odbojkaški setovi za igru koji se sastoje od lopte, mrežice, traka koje označavaju teren i zviždaljke, i vaterpolo setovi za igru koji se sastoje od lopte, mrežice i zviždaljke; dekorativne igračke od tkanine koje se puštaju da lete na vjetru; minijaturne reprodukcije stadiona, naime, mali plastični modeli stadiona za igru; staklene kugle sa snijegom; džojstici za video igre; džojstici za računarske igre; mašine za video igre za upotrebu sa televizorom i ručni kontroleri za konzole za video igre; trake za trčanje; banke igračke; fidžet spinneri; skejtbordovi.

Klasa 41: Obrazovanje; obuka; razonoda; sportske i kultume djelatnosti; zabavne i obrazovne usluge u vidu televizijskih i radio programa iz oblasti košarke i prikazivanja uživo košarkaških igara i košarkaških priredbi; usluge produkcije i distribucije radio i televizijskih šou programa sa košarkaškim utakmicama, košarkaškim događajima i programima iz oblasti košarke; usluge vođenja i organizovanja košarkaških klinika i kampova, klinika i kampova za trenere, klinika i kampova za plesne timove i košarkaške igre; usluge razonode u vidu ličnog pojavljivanja kostimiziranih maskota ili plesnih timova na košarkaškim utakmicama i priredbama, klinikama, kampovima, promocijama i drugim događajima u vezi sa košarkom, specijalnim događajima i žurkama; usluge kluba

obožavalaca; usluge razonode, naime pružanje vebsajta sa multimedijским sadržajem koji se ne može preuzimati u vidu najvažnijih televizijskih događaja, interaktivnih najvažnijih televizijskih događaja, video snimaka, video strim snimaka, interaktivnih video izbora najvažnijih događaja, radio programa, najvažnijih radijskih događaja i audio snimaka iz oblasti košarke; pružanje vijesti i informacija u vidu statistika i drugih tema iz oblasti košarke; omogućavanje pristupa on-lajn igricama koje se ne mogu preuzimati, naime računarskim igricama, video igricama, interaktivnim video igricama i trivia igricama; usluge razonode u vidu imaginarnih košarkaških liga; pružanje onlajn računarske baze podataka iz oblasti košarke.

(210) **Ž-2024-85**

(220) 28.02.2024.

(731) Studio mode Moderna, Trg IX crnogorske brigade, 84310, Rožaje, ME

(540)



(550) I

(511) Klasa 14: Nakit - broševi, minđuše, ogrlice, prstenje; ženske naočare; muške naočare.

Klasa 18: Torbe - sportske, elegantne, putne, kožne torbe, torbe za plažu, višenamjenske torbe.

Klasa 25: Odjeća - košulja, bluza, pantalone, farmerice, trenerka, duks, džemper, suknja, komplet, sako, kaput, jakna, kožna jakna, mantil, prsluk, majica, haljina, marame, šalovi, kape, rukavice, šeširi, šorts, helanke, kaiš, kožni kaiš, muška odjeća, ženska odjeća; muška obuća; ženska obuća.

Klasa 35: Maloprodaja; veleprodaja; online prodaja.

(210) **Ž-2024-86**

(220) 26.02.2024.

(731) Hemofarm A.D. farmaceutsko-hemijska industrija, Beogradski put bb, 26300, Vršac, RS

(540)

OBENTRYKA

(550) I

(740) AOD MSA IP - Milojević Sekulić Advokati, Karađorđeva 65, 11000, Beograd

(511) Klasa 5: Farmaceutski proizvodi.

(210) **Ž-2024-87**

(220) 26.02.2024.

(731) Hemofarm A.D. farmaceutsko-hemijska industrija Vršac, Beogradski put bb, 26300, Vršac, RS

(540)

ORDINAL

(550) I

(740) AOD MSA IP - Milojević Sekulić Advokati, Karađorđeva 65, 11000, Beograd

(511) Klasa 5: Farmaceutski proizvodi.

(210) **Ž-2024-88**

(220) 27.02.2024.

(731) REAL CHIMICA S.R.L., VIA MONTE SANTO 37, 20831, SEREGNO (MB), IT

(540)



(550) I

(740) Miladin Popović, Đoka Miraševića 21/III, 81000, Podgorica

(511) Klasa 3: Sredstva za bijeljenje i druge supstance za upotrebu u perionicama; preparati za natapanje u perionicama; kesice sa mirisom za rublje; preparati za čišćenje, poliranje, odmaščivanje i abrazivni preparati, oplemenjivači rublja za upotrebu u perionicama; vosak za pranje rublja; soda za pranje rublja; vosak za poliranje; glazure za perionice; sredstva za poliranje podova; kreme za poliranje, sapun za domaćinstvo ("Marsejski sapun").

Klasa 5: Farmaceutski, veterinarski i higijenski proizvodi, dezinfektanti, svi navedeni proizvodi koji nijesu za dermatološku upotrebu, njegu kože, za ličnu njegu tijela, kose ili oralnu njegu; preparati za uništavanje štetočina, fungicidi, herbicidi za upotrebu u domaćinstvu.

(210) **Ž-2024-89**

(220) 29.02.2024.

(300) Br. 018968195 od 22.12.2023.godine, EM

(731) Swedish Match North Europe AB, Sveavägen 44, 118 85, Stockholm, SE

(540)

THUNDER

(550) I

(740) Mladen Đ. Čolović, Marka Radovića 37, 1. sprat, stan br. 4., 81000, Podgorica

(511) Klasa 34: Duvan; artikli za pušače; šibice; burmut i zamjene za duvan (ne za medicinske svrhe); alternative duvana u obliku proizvoda na bazi biljnih vlakana, za oralnu upotrebu, a ne za konzumaciju; burmut; burmut bez duvana; biljni burmut.

(210) **Ž-2024-91**

(220) 04.03.2024.

(731) HALEON CH SARL, Route de l'Etraz, 1197, Prangins, CH

(540)

Otrivin

(550) I

(740) Miladin Popović, Đoka Miraševića 21/III, 81000, Podgorica

(511) Klasa 5: Farmaceutski preparati za liječenje simptoma kašlja, prehlade, alergije, zapušenosti i gripa.

(210) **Ž-2024-92**

(220) 05.03.2024.

(731) CHONGQING CHANGAN AUTOMOBILE CO., LTD, 260 Jianxin East Road, Jiangbei District, Chongqing, CN

(540)

DEEPAL S07

(550) I

(740) Božidar Radulović, Baku 30/5, 81000, Podgorica

(511) Klasa 12: Električna vozila; Kamioni; Automobili; Motorni automobili; Ublaživači udara za automobile; Pogonski motori za kopnena vozila; Motori, električni, za kopnena vozila; Kvačila za kopnena vozila; Kamp vozila; Karoserije automobila.

(210) **Ž-2024-93**

(220) 05.03.2024.

(731) Milan Mrvaljević, Zorana Đinđića 73, Beograd, RS

(540)

INFOFEST
FESTIVAL INFORMATIČKIH DOSTIGNUĆA

(550) I

(511) Klasa 41: Organizovanje izložbi u kulturne ili obrazovne svrhe, organizovanje i vođenje konferencija, kongresa i simpozija.

(210) **Ž-2024-94**

(220) 05.03.2024.

(731) Actavis Group PTC ehf, Dalshraun, 220, Hafnarfjörður, IS

(540)

ATRILESTO

(550) I

(740) Miladin Popović, Đoka Miraševića 21/III, 81000, Podgorica

(511) Klasa 5: Farmaceutski preparati i supstance.

(210) **Ž-2024-95**

(220) 05.03.2024.

(731) Actavis Group PTC ehf, Dalshraun, 220, Hafnarfjörður, IS

(540)

VALTENBRIL

(550) I

(740) Miladin Popović, Đoka Miraševića 21/III, 81000, Podgorica

(511) Klasa 5: Farmaceutski preparati i supstance.

(210) **Ž-2024-96**

(220) 06.03.2024.

(731) Društvo za telekomunikacije Mtel d.o.o., Bulevar Svetog Petra Cetinjskog 143, Podgorica, ME

(540)

Mreža koja mijenja svijet.

(550) I

(511) Klasa 38: Telekomunikacije; usluge koje omogućavaju najmanje jednom licu da komunicira sa drugim koristeći čula; dozvoliti jednom licu da komunicira sa drugim, prenos poruka od jedne osobe do druge, i stavljanja lica u položaj vizuelne ili govorne komunikacije sa drugim (radio i televizija); usluge koje sadrže difuziju radio ili televizijskih programa.

(210) **Ž-2024-97**

(220) 06.03.2024.

(731) Ty Inc., 280 Chestnut Avenue, 60559, Westmont, Illinois, US

(540)

TY

(550) I

(740) Miladin Popović, Đoka Miraševića 21/III, 81000, Podgorica

(511) Klasa 28: Plišane igračke; punjene plišane igračke; plišane punjene igračke; punjene i plišane igračke; mekane plišane igračke u obliku skulptura.

(210) **Ž-2024-98**

(220) 06.03.2024.

(731) Ty Inc., 280 Chestnut Avenue, 60559, Westmont, Illinois, US

(540)



(550) I

(740) Miladin Popović, Đoka Miraševića 21/III, 81000, Podgorica

(511) Klasa 28: Plišane igračke; punjene plišane igračke; plišane punjene igračke; punjene i plišane igračke; mekane plišane igračke u obliku skulptura.

(210) **Ž-2024-99**

(220) 06.03.2024.

(731) Ty Inc., 280 Chestnut Avenue, 60559, Westmont, Illinois, US

(540)

BEANIE BOOS

(550) I

(740) Miladin Popović, Đoka Miraševića 21/III, 81000, Podgorica

(511) Klasa 28: Plišane igračke; punjene plišane igračke; plišane punjene igračke; punjene i plišane igračke; mekane plišane igračke u obliku skulptura.

(210) **Ž-2024-100**

(220) 06.03.2024.

(731) Ty Inc., 280 Chestnut Avenue, 60559, Westmont, Illinois, US

(540)

BEANIE BABIES

(550) I

(740) Miladin Popović, Đoka Miraševića 21/III, 81000, Podgorica

(511) Klasa 28: Plišane igračke; punjene plišane igračke; plišane punjene igračke; punjene i plišane igračke; mekane plišane igračke u obliku skulptura.

(210) **Ž-2024-101**

(220) 06.03.2024.

(731) Ty Inc., 280 Chestnut Avenue, 60559, Westmont, Illinois, US

(540)

BEANIES

(550) I

(740) Miladin Popović, Đoka Miraševića 21/III, 81000, Podgorica

(511) Klasa 28: Plišane igračke; punjene plišane igračke; plišane punjene igračke; punjene i plišane igračke; mekane plišane igračke u obliku skulptura.

(210) **Ž-2024-111**

(220) 11.03.2024.

(731) British American Tobacco (Brands) Limited, Globe House, 4 Temple Place, WC2R 2PG, London, GB

(540)

EVOK

(550) I

(740) Miladin Popović, Đoka Miraševića 21/III, 81000, Podgorica

(511) Klasa 34: Cigarete; duvan, sirov ili prerađen; vrećice nikotina bez duvana za oralnu upotrebu (koje nijesu za upotrebu u medicini); snus sa duvanom; burmut sa duvanom; snus bez duvana; burmut bez duvana; duvan za zamotavanje; duvan za lulu; duvanski proizvodi; zamjene za duvan (koje nijesu za upotrebu u medicini); cigare; cigarilosi; upaljači; šibice; artikli za pušače; papir za cigarete, tube za cigarete, filteri za cigarete; džepni aparati za zamotavanje cigareta; ručne mašine za ubrizgavanje duvana u papirne tube; elektronske cigarete; tečnosti za elektronske cigarete; duvanski proizvodi namijenjeni za zagrijavanje.

(210) **Ž-2024-112**

(220) 11.03.2024.

(731) British American Tobacco (Brands) Limited, Globe House, 4 Temple Place, WC2R 2PG, London, GB

(540)

The logo consists of the letters 'EV' stacked above 'OK' in a bold, black, sans-serif font. The letters are slightly irregular and have a hand-drawn appearance.

(550) I

(740) Miladin Popović, Đoka Miraševića 21/III, 81000, Podgorica

(511) Klasa 34: Cigarete; duvan, sirov ili prerađen; vrećice nikotina bez duvana za oralnu upotrebu (koje nijesu za upotrebu u medicini); snus sa duvanom; burmut sa duvanom; snus bez duvana; burmut bez duvana; duvan za zamotavanje; duvan za lulu; duvanski proizvodi; zamjene za duvan (koje nijesu za upotrebu u medicini); cigare; cigarilosi; upaljači; šibice; artikli za pušače; papir za cigarete, tube za cigarete, filteri za cigarete; džepni aparati za zamotavanje cigareta; ručne mašine za ubrizgavanje duvana u papirne tube; elektronske cigarete; tečnosti za elektronske cigarete; duvanski proizvodi namijenjeni za zagrijavanje.

(210) **Ž-2024-113**

(220) 11.03.2024.

(300) Br. UK00004018346 od 26.02.2024.godine, UK

(731) British American Tobacco (Brands) Limited, Globe House, 4 Temple Place, WC2R 2PG, London, GB

(540)

EVOK

(550) I

(740) Miladin Popović, Đoka Miraševića 21/III, 81000, Podgorica

(511) Klasa 34: Cigarete; duvan, sirov ili prerađen; vrećice nikotina bez duvana za oralnu upotrebu (koje nijesu za upotrebu u medicini); snus sa duvanom; burmut sa duvanom; snus bez duvana; burmut bez duvana; duvan za zamotavanje; duvan za lulu; duvanski proizvodi; zamjene za duvan (koje nijesu za upotrebu u medicini); cigare; cigarilosi; upaljači; šibice; artikli za pušače; papir za cigarete, tube za cigarete, filteri za cigarete; džepni aparati za zamotavanje cigareta; ručne mašine za ubrizgavanje duvana u papirne tube; elektronske cigarete; tečnosti za elektronske cigarete; duvanski proizvodi namijenjeni za zagrijavanje.

(210) **Ž-2024-118**

(220) 14.03.2024.

(731) Društvo za proizvodnju, promet i usluge export-import "MONA CG" D.O.O., Ulica Slobode 36, Podgorica, ME

(540)

M

(550) I

(511) Klasa 3: Parfimerijski proizvodi, etarska ulja.

Klasa 14: Nakit, uključujući imitaciju nakita, bižuteriju; dugmad za manžetne, igle za kravate, kopče za kravate; prstenove za ključeve, lančiće za ključeve i priveske za njih; priveske za nakit; kutije za nakit; sastavne delove za nakit, časovnike i satove, kopče i perle za nakit, mehanizme za časovnike i satove, kazaljke za zidne satove, opruge za satove, stakla za satove.

Klasa 16: Hartija i karton; štampane stvari; plastični omotači, folije i kese za umotavanje i pakovanje; futrole, omote i opremu za držanje i čuvanje papira, fascikle, spajalice za novac, omote za čekovne knjižice, spajalice, omote za pasoše, beležnice; određenu robu od papira ili kartona koja nije drugačije klasifikovana prema funkciji ili namjeni, papirne kese, koverta i ambalažu za pakovanje.

Klasa 18: Koža i imitacija kože; životinjske kože; prtljažne i torbe za nošenje, kofere, putne torbe; oznake za prtljag ili putne torbe; kutije za vizit karte i džepne novčanike; kutije i futrole od kože ili vještačke kože.

Klasa 24: Tekstil i zamjena za tekstil.

Klasa 25: Odjeća, obuća, pokrivala za glavu, djelove odjeće, obuće i pokrivala za glavu, manžetne, džepove, konfekcijske postave, pete za obuću i potpetice, vizire na kapama, okvire za šešire, džepne maramice.

Klasa 26: Čipka, dugmad, kopče i petlje, kopče, rajsferšluse, priveske, osim za nakit, prstenove za ključeve ili lančiće za ključeve.

(210) **Ž-2024-119**

(220) 14.03.2024.

(731) Društvo za proizvodnju, promet i usluge export-import "MONA CG" D.O.O., Ulica Slobode 36, Podgorica, ME

(540)

MONA

(550) I

(511) Klasa 3: Parfimerijski proizvodi, etarska ulja.

Klasa 14: Nakit, uključujući imitaciju nakita, bižuteriju; dugmad za manžetne, igle za kravate, kopče za kravate; prstenove za ključeve, lančiće za ključeve i priveske za njih; priveske za nakit; kutije za nakit; sastavne delove za nakit, časovnike i satove, kopče i perle za nakit, mehanizme za časovnike i satove, kazaljke za zidne satove, opruge za satove, stakla za satove.

Klasa 16: Hartija i karton; štampane stvari; plastični omotači, folije i kese za umotavanje i pakovanje; futrole, omote i opremu za držanje i čuvanje papira, fascikle, spajalice za novac, omote za čekovne knjižice, spajalice, omote za pasoše, beležnice; određenu robu od papira ili kartona koja nije drugačije klasifikovana prema funkciji ili namjeni, papirne kese, koverta i ambalažu za pakovanje.

Klasa 18: Koža i imitacija kože; životinjske kože; prtljažne i torbe za nošenje, kofere, putne torbe; oznake za prtljag ili putne torbe; kutije za vizit karte i džepne novčanike; kutije i futrole od kože ili vještačke kože.

Klasa 24: Tekstil i zamjena za tekstil.

Klasa 25: Odjeća, obuća, pokrivala za glavu, djelove odjeće, obuće i pokrivala za glavu, manžetne, džepove, konfekcijske postave, pete za obuću i potpetice, vizire na kapama, okvire za šešire, džepne maramice.

Klasa 26: Čipka, dugmad, kopče i petlje, kopče, rajsferšluse, priveske, osim za nakit, prstenove za ključeve ili lančice za

(210) **Ž-2024-120**

(220) 14.03.2024.

(731) PepsiCo, Inc., 700 Anderson Hill Road, NY 10577, Purchase, US

(540)

DORITOS DINAMITA

(550) I

(740) Mladen Đ. Čolović, Marka Radovića 37, 1. sprat, stan br. 4., 81000, Podgorica

(511) Klasa 29: Grickalice koje se prvenstveno sastoje od krompira, orašasti plodovi, proizvodi od oraštih plodova, sjemena, voća, povrća ili njihovih kombinacija, uključujući listiće od krompira, čips od krompira, vocni čips, grickalice na bazi voća, namaze na bazi voća, čips od povrća, grickalice na bazi povrća, namazi na bazi povrća, taro čips, grickalice od svinjetine, grickalice od govedine, grickalice na bazi soje.

Klasa 30: Grickalice koje se sastoje uglavnom od žitarica, kukuruza, žitarica ili njihovih kombinacija, uključujući čips od kukuruza, čips od tortilje, pita čips, čips od pirinča, pirinčane kolače, pirinčane krekeri, krekeri, perece, ekstrudirane grickalice, iskokane kokice, kandirane kokice, kandirani kikiriki, umaci za grickalice, salsa, grickalice u obliku pločica.

(210) **Ž-2024-121**

(220) 14.03.2024.

(731) PepsiCo, Inc., 700 Anderson Hill Road, NY 10577, Purchase, US

(540)



(550) I

(740) Mladen Đ. Čolović, Marka Radovića 37, 1. sprat, stan br. 4., 81000, Podgorica

(511) Klasa 29: Grickalice koje se prvenstveno sastoje od krompira, orašasti plodovi, proizvodi od orašastih plodova, sjemena, voća, povrća ili njihovih kombinacija, uključujući listiće od krompira, čips od krompira, vocni čips, grickalice na bazi voća, namaze na bazi voća, čips od povrća, grickalice na bazi povrća, namazi na bazi povrća, taro čips, grickalice od svinjetine, grickalice od govedine, grickalice na bazi soje.

Klasa 30: Grickalice koje se sastoje uglavnom od žitarica, kukuruza, žitarica ili njihovih kombinacija, uključujući čips od kukuruza, čips od tortilje, pita čips, čips od pirinča, pirinčane kolače, pirinčane krekerke, krekerke, perece, ekstrudirane grickalice, iskokane kokice, kandirane kokice, kandirani kikiriki, umaci za grickalice, salsa, grickalice u obliku pločica.

(210) **Ž-2024-122**

(220) 18.03.2024.

(731) Krivokapić Dušica, Jola Piletića 32, Podgorica, ME

(540)



(550) I

(511) Klasa 18: Koža (imitacije kože); kutije od kože i od kože i kartona; kutije, kožne ili od kartonske kože; plaža (torbe za plažu).

Klasa 25: Čarape (pete čarapa); čizmice; ešarpe [šalovi].

Klasa 35: Agencije za komercijalne oglase; agencije za uvoz-izvoz; hoteli (administrativno upravljanje hotelima); marketing; organizovanje izložbi u komercijalne ili reklamne svrhe; preduzeća (pomoć u vođenju komercijalnih ili industrijskih preduzeća); pručavanje tržišta [marketing]; sajmovi (organizovanje sajmova u komercijalne ili reklamne svrhe); savjeti o organizaciji i vođenju poslova; savjetovanje (stručno savjetovanje o poslovima); tržište (proučavanje tržišta); umjetnički poslovi (profesionalno upravljanje).

(210) **Ž-2024-123**

(220) 18.03.2024.

(731) Krivokapić Dušica, Jola Piletića 32, Podgorica, ME

(540)



(550) I

(511) Klasa 38: Elektronske poruke; emitiranje televizijskih programa; informativne agencije [novosti].

Klasa 41: Diskoteke (usluge diskoteka); filmovi (prikazivanje igranih filmova); fotografisanje; izdavanje knjiga; izložbe (organizovanje izložbi) u kulturne ili obrazovne svrhe; kampovi za ljetovanje (usluge kampova za ljetovanje) [zabava]; klubovi (usluge klubova) [zabava ili obrazovanje]; konferencije (organizovanje i vođenje konferencija); kongresi (organizovanje i vođenje kongresa); pisanje tekstova [ne u reklamne svrhe]; planiranje prijema [razonoda]; seminari (organizovanje i vođenje seminara).

Klasa 43: Agencije za smještaj [hotelski, pansioni]; barovi (usluge barova); hotelske rezervacije (usluge rezervisanja hotela); hotelske usluge; iznajmljivanje privremenog smještaja; iznajmljivanje sala, dvorana za sastanke; kafane [kafeterije]; kafane-restorani; kampovanje (stavljanje na raspolaganje terena za kampovanja); kampovi (iskorištavanje terena za kampiranje); kantine; moteli (usluge motela); pansioni; privremeni smještaj (rezervisanje privremenog smještaja); restorani; restorani sa samoposluživanjem; restorani za brzo i stalno posluživanje [snek-barovi]; rezervisanje hotela; smještaj (agencije za izdavanje smještaja) [hoteli, pansioni]; smještaj (iznajmljivanje privremenog smještaja); ugostitelji (usluge keteringa).

(210) **Ž-2024-124**

(220) 19.03.2024.

(731) DURMITOR GLAMPING DOO, 10.CRNOGORSKE BRIGADE BR. 20, PODGORICA, ME

(540)



(550) I

(511) Klasa 39: Izleti (turistički izleti), turističke agencije (usluge turističkih agencija) (osim rezervisanja hotela i pansiona).

Klasa 43: Agencije za smještaj (hotelski, pansioni), iznajmljivanje šatora, smještaj (agencije za izdavanje smještaja) (hoteli, pansioni), smještaj (iznajmljivanje privremenog smještaja).

(210) **Ž-2024-125**

(220) 20.03.2024.

(731) Dragana Beljić (Luštica natural cosmetics), Krašići, Čakulovina 1, Tivat, ME

(540)



(550) I

(511) Klasa 3: Dezodoransni sapuni, kozmetički proizvodi, koža (kozmetički proizvodi za njegu kože), koža (kreme za čišćenje kože), kreme za kozmetičke potrebe, kupanje (kozmetički preparati za kupanje), kupanje (soli za kupanje), losioni (kozmetički losioni), mlijeko (toaletno mlijeko), njega kože (kozmetički proizvodi za njegu kože), njega usta (nemedicinski proizvodi za njegu usta), sapuni za umivanje, sapuni, sjajila za usne, sunčanje (preparati kozmetički za sunčanje), suvi šamponi, šamponi, toaletna sredstva protiv znojenja, toaletni proizvodi, tuširanje (preparati za tuširanje za ličnu higijensku upotrebu ili lične potrebe), ulje za čišćenje, usta (nemedicinski proizvodi za njegu usta), zaštita od sunca.

(210) **Ž-2024-126**

(220) 20.03.2024.

(731) The Procter & Gamble Company, One Procter & Gamble Plaza, 45202, Cincinnati, Ohio, US

(540)



(550) I

(740) AOD "Lutovac & partneri", Bulevar Ivana Crnojevića 93, 81000, Podgorica

(511) Klasa 3: Preparati za izbjeljivanje i druge supstance za pranje veša; preparati za čišćenje, poliranje, ribanje i abrazivni preparati; aditivi za veš; preparati za pranje veša; deterdženti za pranje veša; tečnosti za pranje veša; preparati za namakanje veša; supstance za pranje veša; sredstva za ispiranje veša; eterična ulja kao mirisi za upotrebu u pranju veša; mirisni preparati za upotrebu u pranju veša; sapuni i gelovi; proizvodi za ispiranje i preparati za omekšavanje; omekšivači.

(210) **Ž-2024-127**

(220) 20.03.2024.

(731) The Procter & Gamble Company, One Procter & Gamble Plaza, 45202, Cincinnati, Ohio, US

(540)



(550) I

(740) AOD "Lutovac & partneri", Bulevar Ivana Crnojevića 93, 81000, Podgorica

(511) Klasa 3: Preparati za izbjeljivanje i druge supstance za pranje veša; preparati za čišćenje, poliranje, ribanje i abrazivni preparati; aditivi za veš; preparati za pranje veša; deterdženti za pranje veša; tečnosti za pranje veša; preparati za namakanje veša; supstance za pranje veša; sredstva za ispiranje veša; eterična ulja kao mirisi za upotrebu u pranju veša; mirisni preparati za upotrebu u pranju veša; sapuni i gelovi; proizvodi za ispiranje i preparati za omekšavanje; omekšivači.

(210) **Ž-2024-128**

(220) 20.03.2024.

(731) The Procter & Gamble Company, One Procter & Gamble Plaza, 45202, Cincinnati, Ohio, US

(540)



(550) I

(740) AOD "Lutovac & partneri", Bulevar Ivana Crnojevića 93, 81000, Podgorica

(511) Klasa 3: Preparati za izbjeljivanje i druge supstance za pranje veša; preparati za čišćenje, poliranje, ribanje i abrazivni preparati; aditivi za veš; preparati za pranje veša; deterdženti za pranje veša; tečnosti za pranje veša; preparati za namakanje veša; supstance za pranje veša; sredstva za ispiranje veša; eterična ulja kao mirisi za upotrebu u pranju veša; mirisni preparati za upotrebu u pranju veša; sapuni i gelovi; proizvodi za ispiranje i preparati za omekšavanje; omekšivači.

(210) **Ž-2024-131**

(220) 22.03.2024.

(731) Titan Cement Company S.A., Halkidos 22A, 11143, Athens, GR

(540)



(550) I

(740) Mladen Đ. Čolović, Marka Radovića 37, 1. sprat, stan br. 4., 81000, Podgorica

(511) Klasa 16: Papir, artikli od papira, artikli od kartona, štampani materijal, novine, periodične publikacije, knjige.

Klasa 19: Građevinski materijali, odnosno cement, gotovi betoni, agregati, montažni proizvodi od betona, industrijski minerali, cementni proizvodi uopšte, proizvodi iz kamenoloma, asfalt i proizvodi od kreča.

Klasa 39: Pomorski i kopneni transport robe sopstvenim ili prevoznim sredstvima trećih lica, usluge agencije za pomorski i kopneni transport.

(210) **Ž-2024-132**

(220) 22.03.2024.

(731) HANKOOK & COMPANY CO., LTD., 286, Pangyo-ro, Bundang-gu, Seongnam-si, Gyeonggi-do, KR

(540)



(550) I

(740) AOD MSA IP - Milojević Sekulić Advokati, Karađorđeva 65, 11000, Beograd

(511) Klasa 12: Automobilske gume; gume za bicikle; spoljni omotači pneumatskih guma; zaštitne navlake točkova; gume za motocikle; lepljive gumene zakrpe za popravku unutrašnjih guma; unutrašnje gume za bicikle; unutrašnje gume za motocikle; unutrašnje gume za pneumatike; unutrašnje gume za točkove vozila; unutrašnje gume za gume vozila; mreže za prtljag za vozila; pneumatske gume; oprema za popravku unutrašnjih guma; felne za točkove vozila; navlake za sedišta za bicikle; navlake za sedišta za motocikle; sigurnosni pojasevi za sedišta vozila; delovi kočnica za vozila; amortizeri za vozila; nosači skija za automobile; ekseri za gume; šiljci za gume; gume za točkove vozila; tvrde gume za točkove vozila; gazišta za protektiranje guma; gusenice za vozilo (transportne trake); gusenice za vozilo (traktorske); pneumatici bez unutrašnje gume za bicikle; pneumatici bez unutrašnje gume za motocikle; ventili za gume vozila; spoljašnje gume za točkove vozila.

(210) **Ž-2024-133**

(220) 22.03.2024.
(731) Sandoz AG, Viaduktstrasse 3, 4051, Basel, CH
(540)

QUXAZ

(550) I

(740) AOD MSA IP - Milojević Sekulić Advokati, Karađorđeva 65, 11000, Beograd

(511) Klasa 5: Farmaceutski preparati za ljudsku upotrebu.

(210) **Ž-2024-134**

(220) 22.03.2024.

(731) PRADA S.A., 23 Rue Aldringer, L 1118, Luxembourg, LU

(540)



(550) I

(740) AOD MSA IP - Milojević Sekulić Advokati, Karađorđeva 65, 11000, Beograd

(511) Klasa 3: Nemedicinska kozmetika i toaletni preparati; nemedicinska sredstva za čišćenje zuba; parfimerijski proizvodi, etarska ulja; sredstva za beljenje i druge supstance za upotrebu u perionicama; preparati za čišćenje, poliranje, ribanje i abrazivni preparati; kozmetičke kreme; sredstva za čišćenje šminke sa lica; preparati za čišćenje šminke sa lica; toneri za lice; toneri za kosu; talk puderi; penušave kupke; sapuni za brijanje, preparati nakon brijanja, losioni posle brijanja, balzami nakon brijanja; šminka; puder za šminkanje; preparati za skidanje šminke sa lica; kozmetičke maske; maskare; olovke za oči; senke za oči; ruževi za usne; podloge za šminku; sjaj za nokte; dezodoransi za ličnu upotrebu; sapun; sapun za bebe; šamponi; parfemi; toaletne vode; eterična ulja za parfeme; gelovi za kosu; balzami za kosu; proizvodi za ispravljanje kose; lakovi za kosu; hidratantni sprejevi za kosu; boje za kosu; preparati za sunčanje i preparati za zaštitu od sunca; losioni nakon sunčanja; sredstva za čišćenje zuba [paste, gelovi, tečnosti]; preparati za negu noktiju; lak za nokte; mirisni losioni, kreme i mleka za telo; mirisni gelovi za tuširanje; mirisni sapuni i mirisni dezodoransi; futrole za ruževe za usne; tamjan; raspršivači od trske za osvežavanje vazduha.

Klasa 9: Aparati i instrumenti navigacioni, fotografski, kinematografski, audiovizuelni, optički, za signalizaciju i nastavu; aparati i instrumenti za snimanje, prenošenje, reprodukovanje ili obrađivanje zvuka, slike ili podataka; podaci koji su snimljeni i koji se mogu preuzeti, racunarski softver, prazni nosači podataka za digitalno ili analogno snimanje i skladištenje; računari i periferni računarski

uređaji; ronilačka odela, ronilačke maske, čepovi za uši za ronioce, osni čepovi za plivače i ronioce, vozačke rukavice, aparati za disanje za podvodno plivanje; diode koje emituju svetlo [LED]; mobilni telefoni; gps uređaji; zaštitne kacige za sport; prenosivi računari; elektronske publikacije; smartfoni [pametni telefoni]; naočare, naočare za sunce, kutije za naočare, lanči,ći i vezice za naočare;pametni satovi; futrole za pametne telefone; futrole za slušalice; jastučići za slušalice; slušalice; punjači baterija; USB punjači, navlake za pametne telefone, zaštitne naočare; zaštitne maske; pametne naočare; stakla za naočare/optička sočiva; filteri za upotrebu u fotografiji; dodatna oprema za pametne telefone, naime navlake, kaiševi i vrpce [pantljike] za pametne telefone, slušalice za pametne telefone, bežične slušalice za pametne telefone, zaštita za ekran pametnih telefona, lupe za ekrane pametnih telefona, štapovi za slikanje selfija kao dodatna oprema za pametne telefone, prsten svetla za snimanje selfija za pametne telefone, bežične podloge za punjenje pametnih telefona,punjači za pametne telefone, džojstici prilagođeni za pametne telefone, kablovi za upotrebu sa pametnim telefonima; kontaktna sočiva; futrole za muzičke uređaje.

Klasa 14: Dragoceni metali i njihove legure; nakit, drago i poludrago kamenje; časovničarski i hronometrijski , instrumenti; prstenovi za ključeve; privesci; privesci za ključeve; privesci za ključeve od kože; satovi; časovnici; prstenje; minđuše; narukvice; kutije od plemenitih metala; dugmad za manžetne; kutije za satove; ogrlice; šnale za kravate.

Klasa 16: Hartija i karton; štampane stvari; knjigovezački materijal; fotografije; kancelarijski materijal i kancelarijski pribor, osim nameštaja; lepkovi za kancelarijske i kućne potrebe; materijali za crtanje i materijali za umetnike; slikarske četkice; materijali za obuku i nastavu; plastični omotači, folije i kese za umotavanje i pakovanje; štamparska slova, klišei; olovke; grafitne olovke; albumi; oznake za povrat prtljaga od papira; papirne ili kartonske kutije; kalendari; katalozi; knjige; grafički otisci; crteži, skice; grafičke reprodukcije; magazini [periodični]; kutije za olovke; poster; štampane publikacije; spjalice za novac.

Klasa 18: Koža i imitacija kože; životinjska koža i kože za izradu krznarskih proizvoda; prtljažne i torbe za nošenje; kišobrani i suncobrani; štapovi za hodanje; ogrlice, povodci i odeća za životinje; koferi i putne torbe; prtljag; držači kartica; futrole; kožni držači za kreditne kartice; novčanici; kožne konferencijske mape; ručne torbe, koferi [prtljag]; zaštitne navlake za odeću; torbice za šminku koje se prodaju prazne; sportske torbe; atletske torbe; večernje torbe i torbe koje se nose preko ramena; torbe za kupovinu; školske torbe za knjige; putne torbe za cipele; torbe za plažu; torbe za pelene; ruksaci; putni koferi; platnene torbe; putne torbe za kratka putovanja; rančevi za planinarenje; torbe na rame; kožne ženske torbe [ručne torbe]; kozmetičke torbice, prazne; kožne futrole; kožne aktovke; amovi od kože; povodci od kože; futrole za vizitkarte na preklop; aktovke; džepni novčanici; kožne torbe za alat, prazne; marame preko ramena za nošenje beba; torbe; rančevi; torbe za kupovinu sa točkicama; rančevi za kampovanje; kožne torbice za pakovanje; putne torbe za odeću; nosiljke za bebe, torbe "kenguri"; kožni putni kompleti; mali koferi; koferčići za kozmetiku koji se prodaju prazni; odeća za životinje; odeća za kućne ljubimce.

Klasa 25: Odeća, obuća i pokrivala za glavu; bandana marame; trake za glavu [odeća]; ženske čarape; portikle, koje nisu od papira; beretke; Bluze [radničke bluze]; boe [ženski krzneni okovratnici]; negližei [donji veš]; čarape i pletena trikotaža; kape; kape za kupanje; kape za tuširanje; čizme; polučizme; tregeri; štitnici za kragne; ženske potkošulje; donji delovi; kupaće gaće; bodi [zensko rublje]; kabanice [odeća]; kaiševi [odeća]; pojasevi za nošenje novca [odeća]; šalovi; mufovi za grejanje nogu, neelektrični; džemperi; šeširi; kape; kratke čarape; papuče; fudbalske cipele, kopačke; obuća za plažu; skijaške čizme; sportske čizme; bluze, košulje; košulje kratkih rukava; ženske najlonske čarape, trike; ogrtači za ramena [odeća]; slipovi [donji veš]; kompleti [odeća]; korseti; korseti [donji veš]; odela; odeća za kupanje; odeća za plažu; štitnici za uši [odeća]; kravate; kratke pantalone bermude; pantalone za bebe [odeća]; ešarpe kao odeća; ramenice košulja; espadrile; krzneni šalovi; okovratnici koji se skidaju;držači čarapa;marame, šalovi; krzno [odeća]; gabardeni

[odeća]; pojasevi i steznici; kaljače; rukavice za skijanje; rukavice [odeća]; prsluci; odeća za motocikliste; biciklistička odeća; cilindri; vodootporna odeća; grejači nogu; podvezice za čarape; podvezice; dresovi [odeća]; suknje; šortsevi; podsuknje; oprema za bebe [odeća]; helanke [pantalone]; trike; manžetne; kaputi; zarovi, velovi; maske za spavanje; rukavice sa jednim prstom; ogrtači, kaputi; pantalone; vindjakne; bademantili; dugi kaputi sa krznenim okovratnikom; jakna ili košulja od platna ili serža za mornare; ponče, odeća; puloveri; pidžame; haljine; haljine na tregere; sandale za kupatilo; gaće; papuče za kupatilo; gimnastičke cipele; sportske cipele; donji veš; Donji veš za upijanje znoja; grudnjaci; kecelje [odeća]; potpetice za obuću; potpetice; majice; pletena odeća [odeća]; uniforme; punjene jakne [odeća]; jakne [odeća]; odeća za gimnastiku; odeća od kože; odeća od imitacije kože; viziri, štitnici od sunca kao pokrivala za glavu; viziri na kapama; velovi sa mašnom [odeća]; bademantili; sobni ogrtači; skafanderi za sneg; skijaška odela; odela za surfovanje; topla odeća; gumirana odeća; muški svečani sakoi; pojasevi za smoking; vezena odeća; košulje za muške svečane sakoe; vezena haljine; vezeni dugi damski šalovi; dugi damski šalovi; Radni kombinezon; radno odelo; tekstilni dugi damski šalovi; odeća od poliestera; donje rublje; bermude; kratki kaputi; prošivene jakne; prošiveni kaputi; zimski kaputi; zimske jakne; kabanice; oprema za kišu; zimska odeća; vodootporna odeća; vodootporna obuća; vodootporna pokrivala za glavu; fantomke; odeća od džinsa; odeća od eko kože; obuća od eko kože; pokrivala za glavu od eko kože; sportske majice, dresovi; duks majice; odeća od kašmira; odeća od eko kože.

Klasa 35: Oglašavanje; poslovno upravljanje; poslovna administracija; kancelarijski poslovi; usluge prodaje putem licitacije; poslovna istraživanja; Komercijalni saveti i informacije potrošačima pri izboru proizvoda i usluga; usluge agencija za uvoz i izvoz; marketinška istraživanja; istraživanje tržišta; manekenske usluge u cilju reklamiranja ili prodajnih promocija; organizovanje izložbi za privredne ili reklamne potrebe; prezentacija proizvoda putem sredstava komunikacije, u svrhu prodaje na malo; usluge odnosa sa javnošću; uređivanje izloga; promocija prodaje robe i usluga drugih na promotivnim događajima; promovisanje roba i usluga za druge preko računara i komunikacionih mreža; Oglašavanje prenošenjem online reklamnih materijala za treće strane, putem elektronskih komunikacionih mreža; organizovanje modnih revija u promotivne svrhe; usluge maloprodaje vezane za nakit; usluge maloprodaje vezane za odevanje; usluge maloprodaje vezane za tkanine; usluge maloprodaje u vezi sa torbama; usluge maloprodaje vezane za pribor za jelo; usluge maloprodaje vezane za prtljag; usluge maloprodaje vezane za obuću; usluge maloprodaje vezane za pokrivala za glavu; usluge maloprodaje vezane za prediva; usluge maloprodaje vezane za igračke; usluge maloprodaje vezane za sredstva za higijenu; usluge onlajn maloprodaje vezane za ručne tašne; usluge onlajn maloprodaje vezane za nakit; usluge onlajn maloprodaje vezane za igračke; usluge onlajn maloprodaje koje se odnose na prtljag; usluge onlajn maloprodaje vezane za odevanje; usluge onlajn maloprodaje vezane za kozmetiku; usluge maloprodaje vezane za sportsku opremu; usluge maloprodaje vezane za mirisne preparate; usluge maloprodaje vezane za sportske proizvode; Maloprodajne usluge u vezi sa proizvodima za kućne ljubimce; usluge maloprodaje vezane za opremu za kuvanje hrane; Maloprodajne usluge vezane za prodaju odeće i odevnih predmeta.

(210) **Ž-2024-135**

(220) 22.03.2024.

(731) ALEKSANDAR NOVOSEL, LUDVIGA KUBE BB, PODGORICA, ME

(540)

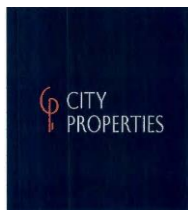

(550) I

(511) Klasa 35: Oglašavanje i reklamiranje; vođenje poslova; kancelarijski poslovi; poslovne procjene; obezbeđivanje onlajn tržišta za kupce i prodavce roba i usluga.

Klasa 36: Poslovi vezani za nepokretnosti, finansijske procjene nekretnina, posredovanje u trgovini nekretnina, davanje u zakup nekretninama; usluge agencija za promet nekretnina; usluge agencija za iznajmljivanje nekretnina.

Klasa 45: Pravne usluge.

(210) **Ž-2024-138**

(220) 25.03.2024.

(731) Budva Investment Montenegro d.o.o., Mediteranska 20, 85310, Budva, ME

(540)



(550) I

(740) Jasna Jusić, ulica Miloša Obilića 18/7, 81000, Podgorica

(511) Klasa 35: Oglašavanje; vođenje, organizovanje i upravljanje poslovanjem; kancelarijski poslovi.

Klasa 36: Finansijske, monetarne i bankarske usluge; usluge osiguranja; poslovi vezani za nekretnine.

Klasa 43: Usluge obezbjeđivanja hrane i pića; privremeni smještaj.

(210) **Ž-2024-139**

(220) 26.03.2024.

(731) CEE-BIG B.V., Willemsparkweg 89H, 1071 GT, Amsterdam, NL

(540)



(550) I

(740) Sandra Perišić, Cetinjski put 11, The Capital Plaza IV floor, 81000, Podgorica

(511) Klasa 35: Oglašavanje; marketing maloprodaje i veleprodaje, upravljanje marketinškim lancima; poslovno upravljanje; tržni centri otvorenog tipa; tržni centri zatvorenog tipa; maloprodajni parkovi; kancelarijske usluge; poslovna administracija, naime, administracija poslovnog prostora i administracija tržnih centara otvorenog tipa; iznajmljivanje oglasnog prostora; iznajmljivanje prodajnih štandova; iznajmljivanje bilborda [panoa za reklamiranje].

Klasa 36: Izdavanje poslovnog prostora [nepokretnosti]; iznajmljivanje nekretnina.

(210) **Ž-2024-140**

(220) 26.03.2024.

(731) "UNIKOP OMNIA" DOO, MEDITERANSKA (ZGRADA MEGA PROMETA) B.B., Budva, ME

(540)



(550) I

(740) AOD "Lutovac & partneri", Bulevar Ivana Crnojevića 93, 81000, Podgorica

(511) Klasa 41: Usluge noćnih klubova; Usluge u oblasti zabave i razonode; Vođenje zabavnih događaja; Organizovanje i sprovođenje koncerata.

Klasa 43: Usluge obezbjeđivanja hrane i pića; Usluge barova; Usluge plažnih barova.

(210) **Ž-2024-142**

(220) 28.03.2024.

(731) Sandoz AG, Viaduktstrasse 3, 4051, Basel, CH

(540)

TILOBRASTIL

(550) I

(740) AOD MSA IP - Milojević Sekulić Advokati, Karađorđeva 65, 11000, Beograd

(511) Klasa 5: Farmaceutski preparati za ljudsku upotrebu.

(210) **Ž-2024-143**

(220) 02.04.2024.

(731) NOBEL ILAC SANAYII VE TICARET ANONIM SIRKETI, Sary Mah., Dr. Adnan Buyukdeniz Cad., No:14, Umraniye, 34768, Istanbul, TR

(540)

Empafel

(550) I

(740) Vesko Božović, Moskovska 99/II, 81000, Podgorica

(511) Klasa 5: Farmaceutski proizvodi.

(210) **Ž-2024-144**

(220) 02.04.2024.

(731) NOBEL ILAC SANAYII VE TICARET ANONIM SIRKETI, Sary Mah., Dr. Adnan Buyukdeniz Cad., No:14, Umraniye, 34768, Istanbul, TR

(540)

Empafel Met

(550) I

(740) Vesko Božović, Moskovska 99/II, 81000, Podgorica

(511) Klasa 5: Farmaceutski proizvodi.

(210) **Ž-2024-145**

(220) 02.04.2024.

(731) NOBEL ILAC SANAYII VE TICARET ANONIM SIRKETI, Sary Mah., Dr. Adnan Buyukdeniz Cad., No:14, Umraniye, 34768, Istanbul, TR

(540)

Dapalif Met

(550) I

(740) Vesko Božović, Moskovska 99/II, 81000, Podgorica

(511) Klasa 5: Farmaceutski proizvodi.

(210) **Ž-2024-146**

(220) 02.04.2024.

(731) NOBEL ILAC SANAYII VE TICARET ANONIM SIRKETI, Sary Mah., Dr. Adnan
Buyukdeniz Cad., No:14, Umraniye, 34768, Istanbul, TR

(540)

Zapirex

(550) I

(740) Vesko Božović, Moskovska 99/II, 81000, Podgorica

(511) Klasa 5: Farmaceutski proizvodi.

(210) **Ž-2024-147**

(220) 02.04.2024.

(731) NOBEL ILAC SANAYII VE TICARET ANONIM SIRKETI, Sary Mah., Dr. Adnan
Buyukdeniz Cad., No:14, Umraniye, 34768, Istanbul, TR

(540)

Influvia

(550) I

(740) Vesko Božović, Moskovska 99/II, 81000, Podgorica

(511) Klasa 5: Farmaceutski proizvodi.

(210) **Ž-2024-149**

(220) 02.04.2024.

(731) NOBEL ILAC SANAYII VE TICARET ANONIM SIRKETI, Sary Mah., Dr. Adnan
Buyukdeniz Cad., No:14, Umraniye, 34768, Istanbul, TR

(540)

Dasatab

(550) I

(740) Vesko Božović, Moskovska 99/II, 81000, Podgorica

(511) Klasa 5: Farmaceutski proizvodi.

(210) **Ž-2024-150**

(220) 02.04.2024.

(731) NOBEL ILAC SANAYII VE TICARET ANONIM SIRKETI, Sary Mah., Dr. Adnan Buyukdeniz Cad., No:14, Umraniye, 34768, Istanbul, TR

(540)

Brexip

(550) I

(740) Vesko Božović, Moskovska 99/II, 81000, Podgorica

(511) Klasa 5: Farmaceutski proizvodi.

(210) **Ž-2024-151**

(220) 02.04.2024.

(731) Bosnalijek, farmaceutska i hemijska industrija d.d., Jukićeva 53, Sarajevo, BA

(540)

MIKOTEN

(550) I

(740) Božidar Radulović, Baku 30/5, 81000, Podgorica

(511) Klasa 5: Farmaceutski proizvodi.

(210) **Ž-2024-153**

(220) 03.04.2024.

(300) Br. 98427390 od 29.02.2024. godine, US

(731) Breeze Smoke LLC, 1471 E Nine Mile Rd., Unit 200, 48030, Hazel Park, Michigan, US

(540)

BREEZE POD

(550) I

(740) AOD "Lutovac & partneri", Bulevar Ivana Crnojevića 93, 81000, Podgorica

(511) Klasa 34: Elektronske cigarete.

(210) **Ž-2024-154**

(220) 04.04.2024.

(731) UPL Mauritius Limited, 6th Floor, Suite 157B, Harbor Front Building, President John Kennedy Street, Port Louis, MU

(540)

LOZZARE

(550) I

(740) Mladen Đ. Čolović, Marka Radovića 37, 1. sprat, stan br. 4., 81000, Podgorica

(511) Klasa 1: Fugnicidi.

(210) **Ž-2024-156**

(220) 05.04.2024.

(731) Lidl Stiftung & Co. KG, Stiftsbergstrasse 1, 74172, Neckarsulm, DE

(540)

JETGUM

(550) I

(740) Miladin Popović, Đoka Miraševića 21/III, 81000, Podgorica

(511) Klasa 5: Žvakaće gume za upotrebu u medicini.

Klasa 30: Ne-medicinska žvakaća guma.

(210) **Ž-2024-157**

(220) 05.04.2024.

(731) MILBOURG d.o.o. Beograd-Novi Beograd, Bulevar Zorana Đinđića 64a, III sprat, 11070, Novi Beograd, RS
(540)

Tiablo

(550) I

(740) Miladin Popović, Đoka Miraševića 21/III, 81000, Podgorica

(511) Klasa 5: Farmaceutski preparati.

(210) **Ž-2024-158**

(220) 08.04.2024.

(731) PepsiCo, Inc., 700 Anderson Hill Road, NY 10577, Purchase, US

(540)



(550) I

(740) Mladen Đ. Čolović, Marka Radovića 37, 1. sprat, stan br. 4., 81000, Podgorica

(511) Klasa 29: Grickalice i čips na bazi krompira; grickalice i čips na bazi soje; grickalice i čips na bazi povrća; grickalice i čips na bazi orašastih plodova; spremljene grickalice koje se primarno sastoje od krompira i čipsa, orašastog voća, orašastih proizvoda, sjemenki, povrća ili njihovih kombinacija, uključujući listiće od krompira, čips od krompira, čips od povrća, taro čips, čips, grickalice od svinjetine, grickalice od govedene, grickalice na bazi soje, grickalice i namaze na bazi mahunarki, umake, sireve; mješavine grickalica.

Klasa 30: Spremljene grickalice koje se primarno sastoje od zrnavlja, kukuruza, žitarica ili njihovih kombinacija, uključujući čips od kukuruza, tortilja čips, pita čips, čips od pirinča, kolače od pirinča, krekeri od pirinča, krekeri, perece, ekstrudirane grickalice, iskokane kokice, sosove za umakanje grickalica, salsa umake, grickalice u obliku pločica; grickalice i čips na bazi pirinča; grickalice i prehrambene pločice na bazi žitarica; sosovi; grickalice na bazi zrnavlja; grickalice od hleba; grickalice i čips na bazi kukuruza; grickalice i čips na bazi brašna; brusketi.

(210) **Ž-2024-159**

(220) 08.04.2024.

(731) PepsiCo, Inc., 700 Anderson Hill Road, NY 10577, Purchase, US

(540)

FLAMIN' HOT

(550) I

(740) Mladen Đ. Čolović, Marka Radovića 37, 1. sprat, stan br. 4., 81000, Podgorica

(511) Klasa 29: Grickalice i čips na bazi krompira; grickalice i čips na bazi soje; grickalice i čips na bazi povrća; grickalice i čips na bazi orašastih plodova; spremljene grickalice koje se primarno sastoje od krompira i čipsa, orašastog voća, orašastih proizvoda, sjemenki, povrća ili njihovih kombinacija, uključujući listiće od krompira, čips od krompira, čips od povrća, taro čips, čips, grickalice od svinjetine, grickalice od govedene, grickalice na bazi soje, grickalice i namaze na bazi mahunarki, umake, sireve; mješavine grickalica.

Klasa 30: Spremljene grickalice koje se primarno sastoje od zrnavlja, kukuruza, žitarica ili njihovih kombinacija, uključujući čips od kukuruza, tortilja čips, pita čips, čips od pirinča, kolače od pirinča, krekeri od pirinča, krekeri, perece, ekstrudirane grickalice, iskokane kokice, sosove za umakanje grickalica, salsa umake, grickalice u obliku pločica; grickalice i čips na bazi pirinča; grickalice i prehrambene pločice na bazi žitarica; sosovi; grickalice na bazi zrnavlja; grickalice od hleba; grickalice i čips na bazi kukuruza; grickalice i čips na bazi brašna; brusketi.

(210) **Ž-2024-162**

(220) 09.04.2024.

(731) PepsiCo, Inc., 700 Anderson Hill Road, 10577, Purchase, NY, US

(540)

PEPSI ELECTRIC

(550) I

(740) Mladen Đ. Čolović, Marka Radovića 37, 1. sprat, stan br. 4., 81000, Podgorica

(511) Klasa 32: Mineralne i sodne vode i druga bezalkoholna pića; voćni napici i voćni sokovi; sirupi i drugi preparati za proizvodnju pića; gazirana osvježavajuća bezalkoholna pića.

(210) **Ž-2024-163**

(220) 10.04.2024.

(731) The Procter & Gamble Company, One Procter & Gamble Plaza, 45202, Cincinnati, Ohio, US

(540)

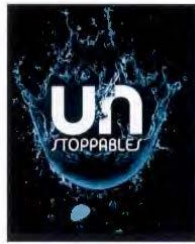

(550) I

(740) AOD "Lutovac & partneri", Bulevar Ivana Crnojevića 93, 81000, Podgorica

(511) Klasa 3: Preparati za izbjeljivanje i druge supstance za pranje veša; preparati za čišćenje, poliranje, ribanje i abrazivni preparati; aditivi za veš; preparati za pranje veša; deterdženti za pranje veša; tečnosti za pranje veša; preparati za namakanje veša; supstance za pranje veša; sredstva za ispiranje veša; eterična ulja kao mirisi za upotrebu u pranju veša; mirisni preparati za upotrebu u pranju veša; sapuni i gelovi; proizvodi za ispiranje i preparati za omekšavanje; omekšivači.

(210) **Ž-2024-164**

(220) 10.04.2024.

(731) The Procter & Gamble Company, One Procter & Gamble Plaza, 45202, Cincinnati, Ohio, US

(540)



(550) I

(740) AOD "Lutovac & partneri", Bulevar Ivana Crnojevića 93, 81000, Podgorica

(511) Klasa 3: Preparati za izbjeljivanje i druge supstance za pranje veša; preparati za čišćenje, poliranje, ribanje i abrazivni preparati; aditivi za veš; preparati za pranje veša; deterdženti za pranje veša; tečnosti za pranje veša; preparati za namakanje veša; supstance za pranje veša; sredstva za ispiranje veša; eterična ulja kao mirisi za upotrebu u pranju veša; mirisni preparati za upotrebu u pranju veša; sapuni i gelovi; proizvodi za ispiranje i preparati za omekšavanje; omekšivači.

(210) **Ž-2024-165**

(220) 10.04.2024.

(731) CHONGQING CHANGAN AUTOMOBILE CO., LTD, 260 Jianxin East Road, Jiangbei District, Chongqing, CN

(540)

NEVO A07

(550) I

(740) Božidar Radulović, Baku 30/5, 81000, Podgorica

(511) Klasa 12: Električna vozila; Kamioni; Automobili; Motorni automobili; Amortizeri za automobile; Pogonski motori za kopnena vozila; Motori, električni, za kopnena vozila; Kvačila za kopnena vozila; Kamp vozila; Karoserije automobila; Sve što nije u vezi sa biciklima, električnim biciklima, motociklima ili električnim motociklima.

(210) **Ž-2024-166**

(220) 12.04.2024.

(731) ALKALOID AD Skopje, Blvd. Aleksandar Makedonski 12, 1000, Skopje, MK

(540)

Lunerba

(550) I

(740) Miladin Popović, Đoka Miraševića 21/III, 81000, Podgorica

(511) Klasa 5: Biljni lijekovi; dijetetski dodaci za ljude.

(210) **Ž-2024-167**

(220) 12.04.2024.

(731) Perfetti Van Melle S.p.A., Via XXV Aprile, 7, 20045, Lainate (MI), IT

(540)



(550) I

(740) Miladin Popović, Đoka Miraševića 21/III, 81000, Podgorica

(511) Klasa 30: Konditorski proizvodi, žvake, žvakaće gume, čokolada, kafa, kakao, bombone za žvakanje, bombone, slatkiši od mente, bombonice, želei (konditorski proizvodi), lizalice, lozenge, peciva, šećer, slatkiši, karamela, sladić, pastile.

(210) **Ž-2024-168**

(220) 15.04.2024.

(731) PR FOOD GROUP DOO, Skopska 104, Podgorica, ME

(540)



(550) I

(511) Klasa 43: Restorani za brzo i stalno posluživanje [snek-barovi].

(210) **Ž-2024-169**

(220) 15.04.2024.

(731) The Procter & Gamble Company, One Procter & Gamble Plaza, 45202, Cincinnati, Ohio, US

(540)



(550) I

(740) AOD "Lutovac & partneri", Bulevar Ivana Crnojevića 93, 81000, Podgorica

(511) Klasa 3: Preparati za izbjeljivanje i druge supstance za pranje veša; preparati za čišćenje, poliranje, ribanje i abrazivni preparati; aditivi za veš; preparati za pranje veša; deterdženti za pranje veša; tečnosti za pranje veša; preparati za namakanje veša; supstance za pranje veša; sredstva za ispiranje veša; eterična ulja kao mirisi za upotrebu u pranju veša; mirisni preparati za upotrebu u pranju veša; sapuni i gelovi; proizvodi za ispiranje i preparati za omekšavanje; omekšivači.

(210) **Ž-2024-170**

(220) 17.04.2024.

(300) Br. 75029336 od 7.11.2023. godine, CN

(731) VIVO MOBILE COMMUNICATION CO., LTD., No.1, Vivo Road, Chang`an, Dongguan, Guangdong, CN
(540)

vivo Blue Volt

(550) I

(740) Božidar Radulović, Baku 30/5, 81000, Podgorica

(511) Klasa 9: Tablet računari; pametni satovi; pametne naočare; računarski hardver; računarske softverske aplikacije, koje se mogu preuzeti; mobilne aplikacije za preuzimanje; uređaj za prepoznavanje lica; foto-telegrafski aparati; vage; Mjerači (instrumenti za mjerenje); elektronske oglasne table; navigacioni instrumenti; Sklopivi pametni telefoni; pametni telefoni; Mrežna komunikaciona oprema; Pametni zvučnici; slušalice; Fotoaparati [fotografija]; sočiva kamere za pametne telefone; povezane narukvice [mjerni instrumenti]; Uređaj za kontrolu gorivih ćelija; acidimetri za baterije; USB kablovi; čipovi [integrisana kola]; ćelijski prekidači [električna energija]; Aparati za daljinsko upravljanje; električne utičnice; adapteri za napajanje; Konektori za napajanje; ekran mobilnog telefona; Biometrijske brave; prenosivi punjači; Punjive baterije; baterije, električne; bežični punjači; Mobilno napajanje (punjiva baterija); auto punjači za pametne telefone; punjači za mobilne telefone; punjači za pametne telefone; baterije, električne, za vozila; akumulatori, električni.

(210) **Ž-2024-171**

(220) 18.04.2024.

(731) SHG Venture Limited, 2306 Marina Plaza, Dubai Marina, Dubai, AE

(540)



(550) I

(740) Božidar Radulović, Baku 30/5, 81000, Podgorica

(511) Klasa 43: Usluge pružanja hrane i pića; privremeni smještaj.

(210) **Ž-2024-172**

(220) 12.04.2024.

(300) br. 74559972 od 13.10.2023. i 75017662 od 07.11.2023. CN

(731) VIVO MOBILE COMMUNICATION CO., LTD., No.1, Vivo Road, Chang`an, Dongguan, Guangdong, CN

(540)

BlueVolt

(550) I

(740) Božidar Radulović, Baku 30/5, 81000, Podgorica

(511) Klasa 9: Računarski hardver; tablet računari; Pametne naočare; pametni satovi; Računarske softverske aplikacije, koje se mogu preuzeti; mobilne aplikacije za preuzimanje; uređaj za prepoznavanje lica; foto-telegrafski aparati; vage; Mjerači (instrumenti za mjerenje); elektronske oglasne table; Mrežna komunikaciona oprema; Sklopivi pametni telefoni; pametni telefoni; navigacioni instrumenti; Pametni zvučnici; slušalice; Fotoaparati [fotografija]; sočiva kamere za pametne telefone; povezane narukvice [mjerni instrumenti]; Uređaj za kontrolu gorivih ćelija; acidimetri za baterije; USB kablovi; ekran mobilnog telefona; prekidači [za struju]; Konektori za napajanje; Aparati za daljinsko upravljanje; čipovi [integrisana kola]; adapteri za napajanje; električne utičnice; Biometrijske brave; Punjive baterije; Mobilno napajanje (punjiva baterija); auto punjači za pametne telefone; punjači za pametne telefone; baterije, električne; prenosivi punjači; bežični punjači; baterije, električne, za vozila; akumulatori, električni; baterije za mobilne telefone; USB kablovi za mobilne telefone; Testeri baterija; punjači za električne baterije; kablovi za prenos podataka; Punjači baterija za mobilne telefone; Bežični punjači; Baterije za mobilne telefone.

(210) **Ž-2024-173**

(220) 16.04.2024.

(731) INSTITUT ZA STANDARDIZACIJU CRNE GORE, JOVANA TOMAŠEVIĆA 6, 81000, PODGORICA, ME

(540)



(550) I

(511) Klasa 35: Oglašavanje; vođenje poslova; poslovno upravljanje kancelarijski poslovi; usluge koje pružaju lica ili organizacije uglavnom radi, pomoći u radu ili upravljanju preduzećima, pomoći u upravljanju poslovnom ili komercijalnom djelatnošću u industrijskim ili komercijalnim privrednim društvima.

Klasa 41: Obrazovne usluge; pripremanje obuke; izdavanje tekstova i knjiga.

Klasa 42: Naučne i tehnološke usluge i istraživanje i projektovanje u vezi navedenih usluga; usluge industrijske analize i istraživanja; usluge koje pružaju lica, individualno ili kolektivno, u vezi teorijskih i praktičnih aspekata složenog polja aktivnosti, takve usluge obezbjeđuju profesionalci kao što su hemičari, fizičari, inženjeri, kompjuterski stručnjaci i drugi; usluge inženjera koje se preduzimaju radi planiranja, ocjene, istraživanja i izvještavanja u naučnim i tehnološkim oblastima; usluge naučnog istraživanja u medicinske svrhe.

(210) **Ž-2024-174**

(220) 16.04.2024.

(731) INSTITUT ZA STANDARDIZACIJU CRNE GORE, JOVANA TOMAŠEVIĆA 6, 81000, PODGORICA, ME

(540)



(550) I

(511) Klasa 35: Oglašavanje; vođenje poslova; poslovno upravljanje kancelarijski poslovi; usluge koje pružaju lica ili organizacije uglavnom radi, pomoći u radu ili upravljanju preduzećima, pomoći u upravljanju poslovnom ili komercijalnom djelatnošću u industrijskim ili komercijalnim privrednim društvima.

Klasa 41: Obrazovne usluge; pripremanje obuke; izdavanje tekstova i knjiga.

Klasa 42: Naučne i tehnološke usluge i istraživanje i projektovanje u vezi navedenih usluga; usluge industrijske analize i istraživanja; usluge koje pružaju lica, individualno ili kolektivno, u vezi teorijskih i praktičnih aspekata složenog polja aktivnosti, takve usluge obezbjeđuju profesionalci kao što su hemičari, fizičari, inženjeri, kompjuterski stručnjaci i drugi; usluge inženjera koje se preduzimaju radi planiranja, ocjene, istraživanja i izvještavanja u naučnim i tehnološkim oblastima; usluge naučnog istraživanja u medicinske svrhe.

(210) **Ž-2024-175**

(220) 16.04.2024.

(731) INSTITUT ZA STANDARDIZACIJU CRNE GORE, JOVANA TOMAŠEVIĆA 6, 81000, PODGORICA, ME

(540)



(550) I

(511) Klasa 35: Oglašavanje; vođenje poslova; poslovno upravljanje kancelarijski poslovi; usluge koje pružaju lica ili organizacije uglavnom radi, pomoći u radu ili upravljanju preduzećima, pomoći u upravljanju poslovnom ili komercijalnom djelatnošću u industrijskim ili komercijalnim privrednim društvima.

Klasa 41: Obrazovne usluge; pripremanje obuke; izdavanje tekstova i knjiga.

Klasa 42: Naučne i tehnološke usluge i istraživanje i projektovanje u vezi navedenih usluga; usluge industrijske analize i istraživanja; usluge koje pružaju lica, individualno ili kolektivno, u vezi teorijskih i praktičnih aspekata složenog polja aktivnosti, takve usluge obezbjeđuju profesionalci kao što su hemičari, fizičari, inženjeri, kompjuterski stručnjaci i drugi; usluge inženjera koje se preduzimaju radi planiranja, ocjene, istraživanja i izvještavanja u naučnim i tehnološkim oblastima; usluge naučnog istraživanja u medicinske svrhe.

(210) **Ž-2024-176**

(220) 23.04.2024.

(731) Hemofarm A.D. farmaceutsko-hemijska industrija Vršac, Beogradski put bb, 26300, Vršac, RS

(540)

FORTECA

(550) I

(740) AOD MSA IP - Milojević Sekulić Advokati, Karađorđeva 65, 11000, Beograd

(511) Klasa 5: Lekovi za upotrebu kod ljudi na bazi aktivne supstance levofloksacin.

(210) **Ž-2024-177**

(220) 23.04.2024.

(731) "Agromont" doo, V Proleterske 31, Nikšić, ME

(540)



(550) I

(511) Klasa 29: Bjelanci jaja; jaja (bjelančevine i jaja); jaja (žumance jaja); jaja; živina (meso od živine); žumanca jaja.

Klasa 31: Živina [žive životinje]; živina za uzgoj; životinje (hrana za životinje); životinje, žive.

Klasa 35: Izvoz-uvoz (agencije za izvoz-uvoz).

Klasa 39: Ambalažiranje proizvoda.

(210) **Ž-2024-179**

(220) 23.04.2024.

(731) SHG Venture Limited, Office number 2306, Marina Plaza, Dubai Marina, Dubai, AE

(540)



(550) I

(740) Božidar Radulović, Baku 30/5, 81000, Podgorica

(511) Klasa 43: Usluge pružanja hrane i pića; privremeni smještaj.

(210) **Ž-2024-181**

(220) 23.04.2024.

(300) Br. 75175455 za klasu 9 od 14.11.2023.godine, 75157157 za klasu 41 od 14.11.2023.godine, 75152827 za dio roba iz klase 42 od 14.11.2023.godine, CN

(731) VIVO MOBILE COMMUNICATION CO., LTD., No.1, Vivo Road, Chang`an, Dongguan, Guangdong, CN

(540)

BlueImage

(550) I

(740) Miladin Popović, Đoka Miraševića 21/III, 81000, Podgorica

(511) Klasa 9: Računarski programi za uređivanje slika, zvuka i video snimaka; pametni satovi [aparati za obradu podataka]; tablet računari; aplikacije za računarske softvere koje se mogu preuzimati; računarske softverske platforme, snimljene ili koje se mogu preuzimati; slike koje se mogu preuzimati putem mobilnih telefona; skeneri za slike; grafičke procesorske jedinice [GPUs]; centralna procesorska jedinica (CPU) za obradu informacija, podataka, zvukova i slika; pametne naočare [aparati za obradu podataka]; datoteke slika koje se mogu preuzimati; računarski softver za obradu digitalnih slika; aplikacije za mobilne telefone koje se mogu preuzimati; procesori rasterskih slika; oprema za prepoznavanje lica; faksimil uređaji za kopiranje; vage sa analizatorom tjelesne mase; mjerači [instrumenti za mjerenje]; elektronske table za obavještenja; sklopivi pametni telefoni; stabilizatori za pametne telefone; držači i postolja za mobilne telefone; pametni telefoni; selfi štampovi

za mobilne telefone; kamere za mobilne telefone; sočiva za fotografske aparate; pojačala slike; sočiva za kamere; optički zatvarači; objektivi za snimanje selfija; aparati za mjerenje brzine [fotografski]; filteri za sočiva (za kamere); fotografske membrane; fotografske kamere; foto-aparati sa linijskim senzorom za slike; sočiva za kamere pametnih telefona; pametne narukvice [mjerni instrumenti]; optička sočiva; optički aparati i instrumenti; cijevi za pojačavanje slike; senzori; senzori, naime optički senzori; senzori, naime, optički senzori za mjerenje pozicije; senzori, naime, senzori za mjerenje vremena; ekrani za mobilne telefone; čipovi [integrisana kola]; integrisani HD grafički čip; slajdovi [fotografski].

Klasa 41: Usluge obrazovanja; usluge obuke; organizovanje takmičenja [obrazovnih ili zabavnih]; organizovanje i vođenje zabavnih događaja; organizovanje i vođenje kongresa; organizovanje izložbi za kulturne ili obrazovne svrhe; usluge multimedijalnih biblioteka; onlajn izdavanje elektronskih knjiga i časopisa; omogućavanje korišćenja onlajn elektronskih publikacija, koje se ne mogu preuzimati; objavljivanje video kasete; iznajmljivanje kamkodera; usluge makro fotografije; izrada zvučnih i slikovnih zapisa kroz zvuk i sliku; iznajmljivanje igračkara; fotografisanje; usluge fotografisanja portreta; mikrofilmovanje; omogućavanje pristupa slikama na mreži, koje se ne mogu preuzimati; planiranje zabava; pružanje onlajn virtuelnih tura sa vodičem; usluge reporterskog izvještavanja; fotografske reportaže; usluge montaže video zapisa za događaje; usluge razonode; fotografisanje iz vazduha; izvođenje predstava uživo; usluge klubova zdravlja [zdravstveno i fitness vježbanje]; organizovanje izložbi životinja; organizovanje lutrije.

Klasa 42: Istraživanja u oblasti tehnologije telekomunikacija; istraživanje u oblasti tehnologije vještačke inteligencije; projektovanje telekomunikacione opreme i djelova; naučno istraživanje i razvoj; tehnološka istraživanja; fotogrametrijske usluge; ispitivanje proizvoda; projektovanje računarskog softvera za kontrolisanje samouslužnih terminala; projektovanje i razvoj aplikativnog softvera za mobilne telefone; projektovanje softvera za mobilne telefone; ažuriranje softvera mobilnih telefona; platforma kao usluga [PaaS]; dizajn računarske grafike; projektovanje računarskog softvera; projektovanje računarskog softvera za dizajn računarskih animacija; projektovanje softvera za obradu slike; računarski grafički dizajn za mapiranje video projekcija; računarsko programiranje; softver kao usluga [SaaS]; grafički dizajn posredstvom računara; digitalizacija zvuka i videa; računarstvo u oblaku ("cloud"); usluga ažuriranja grafikona; tehnološka istraživanja, naime tehnološka istraživanja u vezi sa kamerama koje se postavljaju ispod ekrana na pametnim telefonima; ispitivanje proizvoda, naime ispitivanje performansi kamere pametnog telefona; projektovanje telekomunikacione opreme i djelova, naime projektovanje optičkih komponenti; grafički dizajn posredstvom računara, naime digitalizacija fotografija [skeniranje]; projektovanje telekomunikacione opreme i djelova, naime dizajn oblika i izgleda mobilnih telefona; projektovanje telekomunikacione opreme i djelova, naime dizajniranje mobilnih telefona; projektovanje softvera za mobilne telefone, naime projektovanje softvera za drajvere i operativne sisteme.

(210) **Ž-2024-182**

(220) 25.04.2024.

(731) Marija Šuković, Đoka Miraševića 57, 81000, Podgorica, ME

(540)



(550) I

(740) Vesko Božović, Moskovska 99/II, 81000, Podgorica

(511) Klasa 5: Farmaceutski i veterinarski preparati; sanitarni preparati za medicinsku upotrebu; dijetetske supstance prilagođene za upotrebu u medicini, hrana za bebe; flasteri, materijali za zavijanje; materijali plombiranje zuba, zubarska smola; dezinfekciona sredstva; preparati za uništavanje štetočina; fungicidi, herbicidi.

Klasa 16: Hartije, karton i proizvodi od njih, koji nisu uključeni u druge klase; štampane stvari; knjigovezački materijal; fotografije; kancelarijski materijal; ljepila za kancelarijske i kućne potrebe, umjetnički materijali; kičice; pisaće mašine i kancelarijski rekviziti (izuzev namještaja); materijali za obuku i nastavu (izuzev aparata); plastični materijal za pakovanje (koji nije uključen u druge klase); štamparska slova; klišeji..

Klasa 25: Odjeća, obuća, pokrivala za glavu.

Klasa 30: Kafa, čaj, kakao, šećer, pirinač, tapioka, sago, zamjena kafe; brašno i proizvodi od žitarica, hljeb, kolači i poslastice, sladoledi; med, melasa; kvasac, prašak za pecivo; so, senf; sirće, sosovi (kao dodaci); začini; led.

Klasa 31: Poljoprivredni, vrtlarski i šumarski proizvodi i zrnavlje koji nijesu uključeni u druge klase; žive životinje; svježe voće i povrće; sjeme; prirodne biljke i cvijeće; hrana za životinje, slad.

Klasa 32: Pivo; mineralne i sodne vode i druga bezalkoholna pića; pića od voća i voćni sokovi; sirupi i drugi preparati za proizvodnju pića..

Klasa 33: Alkoholna pića (osim piva).

Klasa 35: Oglašavanje; vođenje poslova; poslovno upravljanje; kancelarijski poslovi

Klasa 36: Osiguranje; finansijski poslovi; novčani (monetarni) poslovi; poslovi vezani za nepokretnosti.

Klasa 41: Obrazovne usluge; pripremanje obuke; razonoda; sportske i kulturne aktivnosti.

Klasa 42: naučne i tehnološke usluge i istraživanje i projektovanje u vezi navedenih usluga; usluge industrijske analize i istraživanja; projektovanje i razvoj kompjuterskog hardvera i softvera.

Klasa 43: Usluge obezbjeđivanja hrane i pića; privremeno primanje na stan..

Klasa 44: Medicinske usluge; veterinarske usluge; higijenska zaštita i njega ljepote za ljude i životinje; agrikulturne, hortikulturne i šumarske usluge.

(210) **Ž-2024-183**

(220) 25.04.2024.

(731) SANOVEL ILAC SANAYI VE TICARET A.S., İstinye Mahallesi Balabandere caddesi No 14 Sarıyer, 34460, İstanbul, TR

(540)

SnoxX

(550) I

(740) Miladin Popović, Đoka Miraševića 21/III, 81000, Podgorica

(511) Klasa 5: Farmaceutski, medicinski i veterinarski preparati; sanitami preparati za upotrebu u medicini; dijetetska hrana i supstance prilagođene za upotrebu u medicini ili veterinarsku upotrebu, hrana za bebe; dijetetski dodaci (dodaci ishrani) za ljude i životinje; flasteri, materijali za zavijanje; materijali za plombiranje zuba, zubarska smola; dezinfekciona sredstva; preparati za uništavanje životinjskih štetočina; fungicidi, herbicidi.

(210) **Ž-2024-184**

(220) 25.04.2024.

(731) SANOVEL ILAC SANAYI VE TICARET A.S., İstinye Mahallesi Balabandere caddesi No 14 Sarıyer, 34460, İstanbul, TR

(540)

Vintor

(550) I

(740) Miladin Popović, Đoka Miraševića 21/III, 81000, Podgorica

(511) Klasa 5: Farmaceutski, medicinski i veterinarski preparati; sanitami preparati za upotrebu u medicini; dijetetska hrana i supstance prilagođene za upotrebu u medicini ili veterinarsku upotrebu, hrana za bebe; dijetetski dodaci (dodaci ishrani) za ljude i životinje; flasteri, materijali za zavijanje; materijali za plombiranje zuba, zubarska smola; dezinfekciona sredstva; preparati za uništavanje životinjskih štetočina; fungicidi, herbicidi.

(210) **Ž-2024-185**

(220) 26.04.2024.

(731) KURARAY CO., LTD., 1621, Sakazu, Kurashiki City, Okayama Prefecture, JP

(540)



(550) I

(740) AOD MSA IP - Milojević Sekulić Advokati, Karađorđeva 65, 11000, Beograd

(511) Klasa 1: Industrijske hemikacije; veštačke i sintetičke smole, neprerađene; lepkovi za industrijsku upotrebu; ugljenik [karbon]; aktivni ugalj za industrijsku upotrebu.

Klasa 5: Sanitarni preparati za upotrebu u medicini; flasteri; zavoji za previjanje; zubarski cement; Iepak za zubarske potrebe; zubna keramika; zubni amalgami; farmaceutski preparati; Stomatološki preparati i proizvodi.

Klasa 10: Veštačke kosti za implantaciju; proteze za kosti; zamene za kosti za hirurške potrebe; zavoji [elastični]; potporni zavoji; hirurške maske; sanitarne maske za medicinske potrebe; sanitarne maske za izolaciju od virusa; hirurški uređaji i instrumenti za upotrebu u stomatologiji; instrumenti za punjenje za stomatološke svrhe; zubne proteze.

Klasa 16: Plastične folije za umotavanje i pakovanje; Plastični omotači za umotavanje i pakovanje; papir; laminirani papir.

Klasa 17: Veštačke smole, polupreradene; plastične materije, polupreradene; polupreradjeni elastomeri; sintetička guma; tečna guma; guma, poluobrađena; hemijska vlakna, koja nisu za tekstilnu upotrebu; plastična vlakna, koja nisu za tekstilnu upotrebu.

Klasa 18: Koža i imitacija kože; kožne torbe; kožne torbice; sedlarska roba.

Klasa 21: Krpe za čišćenje; krpe za prašinu.

Klasa 22: Sintetička vlakna za tekstilne potrebe; tekstilna vlakna; vlakna pređe; tekstilni filamenti; konopci; kanapi; komercijalne, ribarske mreže; cirade; šatori; nadstrešnice, cirade od tekstila ili sintetičkog materijala..

Klasa 23: Konci i pređa od sintetičkih vlakana; predeni konac i pređa; pređa i konac, za tekstilnu upotrebu.

Klasa 24: Tkanine za tekstilnu upotrebu; tkane tkanine; pletene tkanine; netkana tekstilna vlakna; Tekstilne krpe za sušenje posuđa.

Klasa 25: Odeća; rukavice [odeća]; pokrivala za glavu; kaiševi [odeća]; obuća; sportska odeća; sportska obuća.

Klasa 26: Kukice i očice; trake, poluproizvodi, naime trake za pričvršćivanje, čičak trake; dugmad i slično, naime drikeri, trake za pričvršćivanje na kopče, rajsferšlusi; gajtani.

(210) **Ž-2024-186**

(220) 29.04.2024.

(731) AKTİF BİLİM EĞİTİM ORGANİZASYON VE İNŞAAT ANONİM ŞİRKETİ, Çiftlik Mah. Mavigöl Sok. No:2/1 Beykoz, İstanbul, TR

(540)



(550) I

(740) AOD "Lutovac & partneri", Bulevar Ivana Crnojevića 93, 81000, Podgorica

(511) Klasa 39: Usluge kopnenog, vodenog i vazdušnog transporta; iznajmljivanje kopnenih, vodenih ili vazdušnih vozila; organizovanje tura; rezervacija putovanja; izdavanje karata za putovanje;

kurirske usluge (poruke ili roba); parking; iznajmljivanje garaže; skladištenje čamaca, brodova; transport cjevovodom; distribucija električne energije; snabdijevanje vodom; usluge spasavanja vozila i robe; skladištenje, umotavanje i pakovanje robe; transport i skladištenje smeća; transport i skladištenje otpada.

Klasa 43: Usluge pružanja hrane i pića; usluge privremenog smještaja; rezervacija privremenog smještaja; iznajmljivanje prostorija za svadbene svečanosti; obezbjeđivanje prostorija za konferencije i razne sastanke; usluge dječjih jaslica; pansion za životinje.

(210) **Ž-2024-187**

(220) 29.04.2024.

(731) The Procter & Gamble Company, One Procter & Gamble Plaza, 45202, Cincinnati, Ohio, US

(540)



(550) I

(740) AOD "Lutovac & partneri", Bulevar Ivana Crnojevića 93, 81000, Podgorica

(511) Klasa 3: Maramice za bebe; vlažne maramice od papira i/ili celuloze.

Klasa 5: Pelene, pelene od papira i/ili celuloze za jednokratnu upotrebu.

(210) **Ž-2024-188**

(220) 29.04.2024.

(731) Lidl Stiftung & Co. KG, Stiftsbergstrasse 1, 74172, Neckarsulm, DE

(540)



(550) I

(740) Miladin Popović, Đoka Miraševića 21/III, 81000, Podgorica

(511) Klasa 18: Tekstilne torbe za kupovinu.

Klasa 20: Posteljina, jastuci.

Klasa 24: Tekstil i tekstilni proizvodi (uključeni u ovu klasu); tkanine, pamučne tkanine; zavjese; posteljina za domaćinstvo, stolnjaci i posteljina za krevete, prekrivači za stolove i krevete, ćebad,

uključena u ovu klasu, osim vunenih ćebadi, tekstilne prostirke za stolove, peškiri od tekstila, salvete od tekstila; tekstil za domaćinstvo; vreće za spavanje; navlake za jastuke.

Klasa 25: Odjeća, uključujući tkanu i pletenu odjeću, donji veš, rukavice, obuća, tekstilna obuća, pokrivala za glavu.

Klasa 29: Meso, riba, živina i divljač, uključujući i zamrznute prethodno navedene proizvode; mesne preradevine i mesni proizvodi; ekstrakti mesa; školjke; konzervisano, sušeno i kuvano voće i povrće, uključujući prethodno navedene proizvode u slatkim i/ili kisjelim (kisjeljenim) sosevima; želei; džemovi, marmelada; jaja, mlijeko i mliječni proizvodi, uključeni u ovu klasu, miješana mliječna pića (preovladava mlijeko); konzerve od mesa, kobasica, ribe, voća i povrća; prerađeni orasi; jestiva ulja i masti; gotova jela i smrznute namirnice obuhvaćene ovom klasom; dijetetske supstance i namirnice, neprilagođene za medicinsku upotrebu, uključene u ovu klasu.

Klasa 30: Kafa, čaj, kakao, šećer, pirinač, tapioka, sago, vjestačka kafa; pića na bazi kafe, čaja, kakaa ili čokolade; kapučino kafe; preparati od kafe, kakaa i čokolade za pravljenje alkoholnih i bezalkoholnih pića; brašno i preparati od žitarica; tjestenina; hljeb, peciva i konditorski proizvodi; slatkiši, čokolada i čokoladni proizvodi; jestivi led; med, melasa; kvasac, prašak za pecivo, škrob za hranu; so; senf; majonez, kečap; sirće, sosevi (dodaci), prelive za salatu; začini; gotova jela i smrznute namirnice obuhvaćene ovom klasom; dijetetske supstance i namirnice, neprilagođene za medicinsku upotrebu, uključene u ovu klasu.

Klasa 31: Svježe voće i povrće; orasi; sjeme, prirodne biljke i cvijeće; osušene biljke; stočna hrana i aditivi za stočnu hranu; slad; posteljina za životinje.

Klasa 32: Piva; mineralne i gazirane vode i druga bezalkoholna pića; voćna pića i voćni sokovi; bezalkoholni napici koji sadrže voće; sirupi i drugi preparati za pravljenje napitaka.

Klasa 33: Alkoholni napici (osim piva), posebno vino, žestoka alkoholna pića i likeri, i alkoholni miješani mliječni napici, kokteli i aperitivi na bazi alkohola ili vina; napici koja sadrže vino; alkoholni preparati za pravljenje napitaka.

OBJAVA ŽIGOVA
Publication of trademarks

(111) **16563**

(151) 17.07.2024.

(210) Ž-2023-18

(220) 18.01.2023.

(732) The Coca-Cola Company, One Coca-Cola Plaza, 30313, Atlanta, Georgia, US

(540)



(550) I

(740) Miladin Popović, Đoka Miraševića 21/III, Podgorica

(511) Klasa 30: Kafa, čaj, kakao i njihove zamjene; pirinač, tjestenina i rezanci; tapioka i sago; brašno i proizvodi od žitarica; hleb, kolači i poslastice; čokolada; sladoled, sorbei i drugi jestivi led; šećer, med, melasa; kvasac, prašak za pecivo; so, dodaci jelima, začini, konzervisano začinsko bilje; sirće, sosovi i drugi dodaci jelu; led (smrznuta voda).

Klasa 32: Piva; bezalkoholna pića; mineralne i sodne vode; voćni napici i voćni sokovi; sirupi i drugi preparati za pravljenje bezalkoholnih napitaka.

(111) **16564**

(151) 17.07.2024.

(210) Ž-2023-33

(220) 30.01.2023.

(732) United Media S.â.r.l., 6, rue Jean Monnet, 2180, LU

(540)

(550) I

(740) Saša Vujačić, Bulevar Ivana Crnojevića 56/2, 81000, Podgorica

(511) Klasa 35: oglašavanje i poslovna obaveštenja; oglašavanje putem sponzorstva; Usluge oglašavanja i promocije putem televizije, radija, interneta, digitalne distribucije, društvenih mreža, pošte; oglašavanje preko mobilnih telefonskih mreža; usluge oglašavanja i marketinga koje se pružaju putem komunikacionih kanala; usluge oglašavanja i promocije u oblasti televizije, kablovske

televizije, radija i Internet emitovanja, uključujući TV sponzorstvo, plasman proizvoda, TV prodaju, virtuelno oglašavanje i druga sredstva TV reklamiranja, prikupljanje i obradu podataka i snimanje, transkripciju i sistematizaciju pisanih komunikacija i audio i/ili vizuelnih snimaka koji se koriste u elektronskom prenosu; pretplate na sve informativne medije, tekstualne, zvučne i/ili slikovne medije i publikacije, elektronske ili druge, digitalne publikacije, audio-vizuelne proizvode ili multimedijalne proizvode; administrativne usluge u vezi sa kompjuterskim formatiranjem teksta i/ili slika, nepokretnih ili pokretnih, i/ili zvuka (muzičkih ili drugih); pretplata na televizijski kanal ili drugi medijski sadržaj; prikazivanje reklama za druge; televizijsko oglašavanje; organizovanje pretplate na medijske pakete.

Klasa 38: usluge emitovanja; pružanje usluga komunikacija i telekomunikacija na globalnoj računarskoj mreži; prenos, emitovanje, prijem i drugo širenje zvuka, videa, nepokretnih i pokretnih slika, teksta i podataka u realnom ili odloženom vremenu; usluge elektronske pošte; usluge teleteksta i interaktivnog emitovanja; prenos vesti i usluge novinskih agencija; usluge audio i video emitovanja putem Interneta, uključujući OTT; usluge emitovanja i pružanje telekomunikacionog pristupa video i audio sadržaju koji se pruža putem video-on-demand usluga putem interneta; usluge vebcastinga; obezbeđivanje pristupa i iznajmljivanje vremena pristupa računarskoj bazi podataka; obezbeđivanje foruma za diskusiju; televizijsko i radio emitovanje; Usluge video, audio i televizijskog striminga; emitovanje televizijskih programa putem televizijskih usluga video na zahtev i plaćanja po gledanju (pay-per-view).

Klasa 41: pružanje zabave, obrazovanja, rekreacije, nastave i obuke; produkcija, prezentacija i distribucija audio sadržaja, video sadržaja, nepokretnih i pokretnih slika; proizvodnja, prezentacija, distribucija, pružanje i iznajmljivanje sindiciranih televizijskih, radijskih, kablovskih, satelitskih i internet programa i filmova, audio zapisa, video zapisa i DVD-ova, koji se pružaju onlajn iz računarske baze podataka ili interneta ili putem komunikacionog satelita, mikrotalasne ili drugi elektronski, digitalni ili analogni mediji; izdavačke usluge (uključujući usluge elektronskog izdavanja); organizacija, produkcija i prezentacija emisija, takmičenja, igara, sporta, koncerata, izložbi i događaja, zabavnih igara za publiku, kvizova, nastupa uživo, podučavanja jezika i učešća; snimanje pisanih komunikacija i audio i/ili vizuelnih snimaka; zabava putem televizije; zabava putem radija; usluge zabave; onlajn zabava; prikazivanje televizijskih programa; montaža televizijskih programa; produkcija televizijskih emisija; pružanje filmova i televizijskih programa koji se ne mogu preuzeti putem plaćene televizije; obrazovne usluge putem televizijskih i radijskih programa; razvijanje formata za televizijske i radio programe; gledanje multimedijalnih zabavnih programa putem televizije, radija, širokopojasnog pristupa internetu, bežičnog pristupa Internetu i online usluga; prikazivanje televizijskih programa koji se ne mogu preuzeti putem video-on-demand streaming servisa; pružanje informativnih i savetodavnih usluga u vezi sa bilo kojom od gore navedenih usluga, uključujući takve usluge koje se pružaju na mreži sa računarske mreže ili putem Interneta ili ektraneta.

(111) **16565**

(151) 17.07.2024.

(210) Ž-2023-34

(220) 30.01.2023.

(732) United Media S.â.r.l., 6, rue Jean Monnet, 2180, LU

(540)

The logo for 'nova' is displayed in white lowercase letters on a dark red square background.

(550) I

(740) Saša Vujačić, Bulevar Ivana Crnojevića 56/2, 81000, Podgorica

(511) Klasa 35: oglašavanje i poslovna obaveštenja; oglašavanje putem sponzorstva; Usluge oglašavanja i promocije putem televizije, radija, interneta, digitalne distribucije, društvenih mreža, pošte; oglašavanje preko mobilnih telefonskih mreža; usluge oglašavanja i marketinga koje se pružaju putem komunikacionih kanala; usluge oglašavanja i promocije u oblasti televizije, kablovske televizije, radija i Internet emitovanja, uključujući TV sponzorstvo, plasman proizvoda, TV prodaju, virtuelno oglašavanje i druga sredstva TV reklamiranja, prikupljanje i obradu podataka i snimanje, transkripciju i sistematizaciju pisanih komunikacija i audio i/ili vizuelnih snimaka koji se koriste u elektronskom prenosu; pretplate na sve informativne medije, tekstualne, zvučne i/ili slikovne medije i publikacije, elektronske ili druge, digitalne publikacije, audio-vizuelne proizvode ili multimedijalne proizvode; administrativne usluge u vezi sa kompjuterskim formatiranjem teksta i/ili slika, nepokretnih ili pokretnih, i/ili zvuka (muzičkih ili drugih); pretplata na televizijski kanal ili drugi medijski sadržaj; prikazivanje reklama za druge; televizijsko oglašavanje; organizovanje pretplate na medijske pakete.

Klasa 38: usluge emitovanja; pružanje usluga komunikacija i telekomunikacija na globalnoj računarskoj mreži; prenos, emitovanje, prijem i drugo širenje zvuka, videa, nepokretnih i pokretnih slika, teksta i podataka u realnom ili odloženom vremenu; usluge elektronske pošte; usluge teleteksta i interaktivnog emitovanja; prenos vesti i usluge novinskih agencija; usluge audio i video emitovanja putem Interneta, uključujući OTT; usluge emitovanja i pružanje telekomunikacionog pristupa video i audio sadržaju koji se pruža putem video-on-demand usluga putem interneta; usluge vebcastinga; obezbeđivanje pristupa i iznajmljivanje vremena pristupa računarskoj bazi podataka; obezbeđivanje foruma za diskusiju; televizijsko i radio emitovanje; Usluge video, audio i televizijskog striminga; emitovanje televizijskih programa putem televizijskih usluga video na zahtev i plaćanja po gledanju (pay-per-view).

Klasa 41: pružanje zabave, obrazovanja, rekreacije, nastave i obuke; produkcija, prezentacija i distribucija audio sadržaja, video sadržaja, nepokretnih i pokretnih slika; proizvodnja, prezentacija, distribucija, pružanje i iznajmljivanje sindiciranih televizijskih, radijskih, kablovskih, satelitskih i internet programa i filmova, audio zapisa, video zapisa i DVD-ova, koji se pružaju onlajn iz računarske baze podataka ili interneta ili putem komunikacionog satelita, mikrotalasne ili drugi elektronski, digitalni ili analogni mediji; izdavačke usluge (uključujući usluge elektronskog izdavanja); organizacija, produkcija i prezentacija emisija, takmičenja, igara, sporta, koncerata, izložbi i događaja, zabavnih igara za publiku, kvizova, nastupa uživo, podučavanja jezika i učešća; snimanje pisanih komunikacija i audio i/ili vizuelnih snimaka; zabava putem televizije; zabava putem radija; usluge zabave; onlajn zabava; prikazivanje televizijskih programa; montaža televizijskih programa; produkcija televizijskih emisija; pružanje filmova i televizijskih programa koji se ne mogu preuzeti putem plaćene televizije; obrazovne usluge putem televizijskih i radijskih programa; razvijanje formata za televizijske i radio programe; gledanje multimedijalnih zabavnih programa

putem televizije, radija, širokopojasnog pristupa internetu, bežičnog pristupa Internetu i online usluga; prikazivanje televizijskih programa koji se ne mogu preuzeti putem video-on-demand streaming servisa; pružanje informativnih i savetodavnih usluga u vezi sa bilo kojom od gore navedenih usluga, uključujući takve usluge koje se pružaju na mreži sa računarske mreže ili putem Interneta ili ekstraseta.

(111) **16566**

(151) 17.07.2024.

(210) Ž-2023-78

(220) 15.03.2023.

(732) NOVA M DOO, Bulevar Ivana Crnojevića 97, 81000, Podgorica, ME

(540)



(550) I

(740) Saša Vujačić, Bulevar Ivana Crnojevića 56/2, 81000, Podgorica

(511) Klasa 35: oglašavanje i poslovna obaveštenja; oglašavanje putem sponzorstva; Usluge oglašavanja i promocije putem televizije, radija, interneta, digitalne distribucije, društvenih mreža, pošte; oglašavanje preko mobilnih telefonskih mreža; usluge oglašavanja i marketinga koje se pružaju putem komunikacionih kanala; usluge oglašavanja i promocije u oblasti televizije, kablovske televizije, radija i Internet emitovanja, uključujući TV sponzorstvo, plasman proizvoda, TV prodaju, virtuelno oglašavanje i druga sredstva TV reklamiranja, prikupljanje i obradu podataka i snimanje, transkripciju i sistematizaciju pisanih komunikacija i audio i/ili vizuelnih snimaka koji se koriste u elektronskom prenosu; pretplate na sve informativne medije, tekstualne, zvučne i/ili slikovne medije i publikacije, elektronske ili druge, digitalne publikacije, audio-vizuelne proizvode ili multimedijalne proizvode; administrativne usluge u vezi sa kompjuterskim formatiranjem teksta i/ili slika, nepokretnih ili pokretnih, i/ili zvuka (muzičkih ili drugih); pretplata na televizijski kanal ili drugi medijski sadržaj; prikazivanje reklama za druge; televizijsko oglašavanje; organizovanje pretplate na medijske pakete.

Klasa 38: usluge emitovanja; pružanje usluga komunikacija i telekomunikacija na globalnoj računarskoj mreži; prenos, emitovanje, prijem i drugo širenje zvuka, videa, nepokretnih i pokretnih slika, teksta i podataka u realnom ili odloženom vremenu; usluge elektronske pošte; usluge teleteksta i interaktivnog emitovanja; prenos vesti i usluge novinskih agencija; usluge audio i video emitovanja putem Interneta, uključujući OTT; usluge emitovanja i pružanje telekomunikacionog pristupa video i audio sadržaju koji se pruža putem video-on-demand usluga putem interneta; usluge vebcastinga;

obezbeđivanje pristupa i iznajmljivanje vremena pristupa računarskoj bazi podataka; obezbeđivanje foruma za diskusiju; televizijsko i radio emitovanje; Usluge video, audio i televizijskog striminga; emitovanje televizijskih programa putem televizijskih usluga video na zahtev i plaćanja po gledanju (pay-per-view).

Klasa 41: pružanje zabave, obrazovanja, rekreacije, nastave i obuke; produkcija, prezentacija i distribucija audio sadržaja, video sadržaja, nepokretnih i pokretnih slika; proizvodnja, prezentacija, distribucija, pružanje i iznajmljivanje sindiciranih televizijskih, radijskih, kablovskih, satelitskih i internet programa i filmova, audio zapisa, video zapisa i DVD-ova, koji se pružaju onlajn iz računarske baze podataka ili interneta ili putem komunikacionog satelita, mikrotalasne ili drugi elektronski, digitalni ili analogni mediji; izdavačke usluge (uključujući usluge elektronskog izdavanja); organizacija, produkcija i prezentacija emisija, takmičenja, igara, sporta, koncerata, izložbi i događaja, zabavnih igara za publiku, kvizova, nastupa uživo, podučavanja jezika i učešća; snimanje pisanih komunikacija i audio i/ili vizuelnih snimaka; zabava putem televizije; zabava putem radija; usluge zabave; onlajn zabava; prikazivanje televizijskih programa; montaža televizijskih programa; produkcija televizijskih emisija; pružanje filmova i televizijskih programa koji se ne mogu preuzeti putem plaćene televizije; obrazovne usluge putem televizijskih i radijskih programa; razvijanje formata za televizijske i radio programe; gledanje multimedijalnih zabavnih programa putem televizije, radija, širokopojsnog pristupa internetu, bežičnog pristupa Internetu i online usluga; prikazivanje televizijskih programa koji se ne mogu preuzeti putem video-on-demand streaming servisa; pružanje informativnih i savetodavnih usluga u vezi sa bilo kojom od gore navedenih usluga, uključujući takve usluge koje se pružaju na mreži sa računarske mreže ili putem Interneta ili ektraneta.

(111) **16567**

(151) 17.07.2024.

(210) Ž-2023-64

(220) 24.02.2023.

(732) Essity Hygiene and Health Aktiebolag, Mölndals bro 2, SE-405 03, Göteborg, SE

(540)

ULTIMATE TOUCH

(550) I

(740) Mladen Čolović, Marka Radovića 37, 81000, Podgorica

(511) Klasa 16: Papirni ubrusi; papirni peškiri za ruke; papirni peškiri za lice; maramice od papira; papirne maramice; papirne salvete; maramice za kupatilo; toalet papir; salvete od papira za skidanje šminke; maramice napravljene od celuloze ili papira; kuhinjske rolne od papira ili celuloze; papirne salvete za sto.

(111) **16568**

(151) 18.07.2024.

(210) Ž-2023-91

(220) 21.03.2023.

(732) „La Perla Hospitality” društvo sa ograničenom odgovornošću Tivat, Bogišići bb, Milovići, Tivat, ME

(540)

BREEZE

(550) I

(740) Luka Stijepović, Bulevar Svetog Petra Cetinjskog 130/VII, 81000, Podgorica

(511) Klasa 43: Usluge obezbeđivanja hrane i pića; privremeni smeštaj; usluge koje pružaju lica ili ustanove čija je namena pripremanje hrane i pića za potrošnju; usluge obezbeđivanja ishrane i smeštaja u hotelima, pansionima ili drugim ustanovama koje obezbeđuju privremeni smeštaj; usluge rezervisanja turističkih smeštaja, naročito preko turističkih agencija ili brokera; smeštaj za životinje.

(111) **16569**

(151) 18.07.2024.

(210) Ž-2023-92

(220) 21.03.2023.

(732) „La Perla Hospitality” društvo sa ograničenom odgovornošću Tivat, Bogišići bb, Milovići, Tivat, ME

(540)

PICASSO

(550) I

(740) Luka Stijepović, Bulevar Svetog Petra Cetinjskog 130/VII, 81000, Podgorica

(511) Klasa 43: Usluge obezbeđivanja hrane i pića; privremeni smeštaj; usluge koje pružaju lica ili ustanove čija je namena pripremanje hrane i pića za potrošnju; usluge obezbeđivanja ishrane i smeštaja u hotelima, pansionima ili drugim ustanovama koje obezbeđuju privremeni smeštaj; usluge rezervisanja turističkih smeštaja, naročito preko turističkih agencija ili brokera; smeštaj za životinje.

(111) **16570**

(151) 18.07.2024.

(210) Ž-2023-93

(220) 21.03.2023.

(732) „La Perla Hospitality” društvo sa ograničenom odgovornošću Tivat, Bogišići bb, Milovići,
Tivat, ME
(540)

GRACE

(550) I

(740) Luka Stijepović, Bulevar Svetog Petra Cetinjskog 130/VII, 81000, Podgorica

(511) Klasa 43: Usluge obezbeđivanja hrane i pića; privremeni smeštaj; usluge koje pružaju lica ili ustanove čija je namena pripremanje hrane i pića za potrošnju; usluge obezbeđivanja ishrane i smeštaja u hotelima, pansionima ili drugim ustanovama koje obezbeđuju privremeni smeštaj; usluge rezervisanja turističkih smeštaja, naročito preko turističkih agencija ili brokera; smeštaj za životinje.

(111) **16571**

(151) 18.07.2024.

(210) Ž-2023-94

(220) 21.03.2023.

(732) „La Perla Hospitality” društvo sa ograničenom odgovornošću Tivat, Bogišići bb, Milovići,
Tivat, ME
(540)

SCIROCCO

(550) I

(740) Luka Stijepović, Bulevar Svetog Petra Cetinjskog 130/VII, 81000, Podgorica

(511) Klasa 43: Usluge obezbeđivanja hrane i pića; privremeni smeštaj; usluge koje pružaju lica ili ustanove čija je namena pripremanje hrane i pića za potrošnju; usluge obezbeđivanja ishrane i smeštaja u hotelima, pansionima ili drugim ustanovama koje obezbeđuju privremeni smeštaj; usluge rezervisanja turističkih smeštaja, naročito preko turističkih agencija ili brokera; smeštaj za životinje.

(111) **16572**

(151) 18.07.2024.

(210) Ž-2023-95

(220) 21.03.2023.

(732) „La Perla Hospitality” društvo sa ograničenom odgovornošću Tivat, Bogišići bb, Milovići,
Tivat, ME
(540)

BLOSSOM

(550) I

(740) Luka Stijepović, Bulevar Svetog Petra Cetinjskog 130/VII, 81000, Podgorica

(511) Klasa 43: Usluge obezbeđivanja hrane i pića; privremeni smeštaj; usluge koje pružaju lica ili ustanove čija je namena pripremanje hrane i pića za potrošnju; usluge obezbeđivanja ishrane i smeštaja u hotelima, pansionima ili drugim ustanovama koje obezbeđuju privremeni smeštaj; usluge rezervisanja turističkih smeštaja, naročito preko turističkih agencija ili brokera; smeštaj za životinje.

(111) **16573**

(151) 18.07.2024.

(210) Ž-2023-96

(220) 21.03.2023.

(732) „La Perla Hospitality” društvo sa ograničenom odgovornošću Tivat, Bogišići bb, Milovići, Tivat, ME

(540)

SIROCCO

(550) I

(740) Luka Stijepović, Bulevar Svetog Petra Cetinjskog 130/VII, 81000, Podgorica

(511) Klasa 43: Usluge obezbeđivanja hrane i pića; privremeni smeštaj; usluge koje pružaju lica ili ustanove čija je namena pripremanje hrane i pića za potrošnju; usluge obezbeđivanja ishrane i smeštaja u hotelima, pansionima ili drugim ustanovama koje obezbeđuju privremeni smeštaj; usluge rezervisanja turističkih smeštaja, naročito preko turističkih agencija ili brokera; smeštaj za životinje.

(111) **16574**

(151) 19.07.2024.

(210) Ž-2023-99

(220) 22.03.2023.

(732) Euro Games Technology Ltd., „Maritsa” Str., 4 ”Vranya-Lozen-Triugulnika”, BG-1151, Sofia, BG

(540)

Phoenix

(550) I

(740) Pavle Tripković, Vladike Visariona Borilovića 10, stan 6, 81000, Podgorica

(511) Klasa 9: Programi za računarske igre; računarski programi za snimljene igre; računarski aplikativni softver sa igrama i za igranje; računarski softver za upravljanje onlajn igrama i igranjem; računarski hardver za igre i i za igranje; hardver i softver za igre na sreću, za aparate za igre na sreću, za igre na sreću na internetu i putem telekomunikacijske mreže; elektronski terminali za generisanje listića za lutriju; interaktivni multimedijalni softver za igranje igara; softver za računarske igre; softver za igre; softver za zabavu za računarske igre; elektronski listići za lutriju; softver za računarske igre za upotrebu sa onlajn interaktivnim igrama.

Klasa 28: Mašine za igre na sreću; čipovi za igre na sreću; mah-jong (kineska igra na sreću); automati za igre (arkadne igre); mašine za igre na sreću koje se pokreću ubacivanjem kovanica, novčanicama i karticama; igre; elektronske igre; salonske igre; čipovi za igre; stolovi za igre; slot mašine [mašine za igre]; LCD mašine za igre; slot mašine i uređaji za igre; mašine za zabavu koje se pokreću ubacivanjem kovanica; čipovi za rulet; čipovi za poker; čipovi i kockice [oprema za igre]; oprema za igre na sreću za kazina; stolovi za rulet; točkovi za igranje ruleta; kazino igre; mašine za igre na sreću i mašine za zabavu, automatske i koje se pokreću ubacivanjem kovanica; mašine za zabavu koje se pokreću ubacivanjem kovanica i/ili elektronske mašine za zabavu koje se pokreću ubacivanjem kovanica sa ili bez mogućnosti dobitka; kutije za mašine za zabavu koje se pokreću ubacivanjem kovanica, za slot mašine i za mašine za igre; elektronske ili elektrotehničke mašine i aparati za zabavu, mašine za igre, mašine za zabavu koje se pokreću ubacivanjem kovanica; kućišta za mašine za zabavu koje se pokreću ubacivanjem kovanica, oprema za igre, mašine za igre, mašine za igre na sreću; elektropneumatske i električne mašine za igre na sreću (slot mašine); lutrijske igre; elektronske mete za igre i sport.

Klasa 37: Usluge konsultacija u vezi sa instalacijom, održavanjem i popravkom računarskog hardvera za mašine za igru; usluge popravke mašina i aparata za igre; usluge ugradnje, održavanja i popravku mašina za igre.

Klasa 41: Usluge igara na sreću; usluge vezane za igre na sreću; usluge igranja igara u zabavne svrhe; usluge kazina, igara i igara na sreću; usluge obezbeđivanja opreme za igre na sreću za kazina; usluge obezbeđivanja opreme za kazina [igre na sreću]; usluge zabave na mašinama za igre; usluge obezbeđivanja kazino objekata [igre na sreću]; usluge obezbeđivanja hala sa mašinama za igre; usluge zabavnih arkadnih igara; usluge iznajmljivanja opreme za igre; usluge iznajmljivanja mašina za igre; pružanje usluga zabavnih arkadnih igara; usluge iznajmljivanja aparata za igre sa slikama voća; usluge iznajmljivanja aparata za reprodukciju zvuka; usluge obezbeđivanja opreme za igre za kazina; usluge obezbeđivanja kazino objekata; usluge igre na sreću onlajn; usluge kazina, igara i igara na sreću; usluge vezane za rad zabavnih arkadnih igara, onlajn kazina i internet stranica za klađenje; usluge lutrije; usluge organizacije lutrija; usluge onlajn kazina; usluge onlajn igara putem mobilnih uređaja; usluge pružanja onlajn zabave u obliku turnira u igri; usluge pružanja onlajn informacija u oblasti računarskih igara za zabavu; usluge sportskog klađenja; usluge onlajn sportskog klađenja.

Klasa 42: usluge tehničke podrške u vezi sa računarskim softverom za igre na sreću, kazino igre i klađenje; usluge dizajna, razvoja i testiranja računarskog softvera i hardvera za igre na sreću, kazino igre i klađenje; usluge platformi za igre kao softver [SaaS].

(111) **16575**

(151) 23.07.2024.

(210) Ž-2023-192

(220) 05.06.2023.

(732) ALEKSANDAR NOVOSEL, LUDVIGA KUBE BB, 81000, PODGORICA, ME

(540)



(550) I

(511) Klasa 35: Oglašavanje i reklamiranje; kancelarijski poslovi.

Klasa 36: Upravljanje nekretninama; finansijske procjene nekretnina; posredovanje u trgovini nekretninama; davanje u zakup nekretnina-lizing; agencije za nekretnine.

Klasa 45: Pravne usluge.

(111) **16576**

(151) 24.07.2024.

(210) Ž-2022-217

(220) 21.04.2022.

(732) VIVO MOBILE COMMUNICATION CO., LTD., No.1, Vivo Road, Chang'an, Dongguan, Guangdong, CN

(540)

X Play

(550) I

(740) Miladin Popović, Đoka Miraševića 21/III, Podgorica

(511) Klasa 9: Mobilni telefoni; Pametni telefoni.

(111) **16577**

(151) 24.07.2024.

(210) Ž-2022-213

(220) 21.04.2022.

(732) NEVLADINA FONDACIJA LUČINDAN CETINJE, Hotel Grand, Njegoševa 1, Cetinje, ME

(540)



(550) I

(740) VESKO M. BOŽOVIĆ, MOSKOVSKA 99/II, 81000, PODGORICA

(511) Klasa 35: Oglašavanje i reklamiranje; vođenje komercijalnih poslova; komercijalna administracija; kancelarijski poslovi.

Klasa 41: Obuka; stručno osposobljavanje; razonoda; sportske i kulturne djelatnost.

Klasa 45: Lične i društvene usluge koje pružaju drugi, namijenjene za zadovoljenje ljudskih potreba.

(111) **16578**

(151) 24.07.2024.

(210) Ž-2022-214

(220) 21.04.2022.

(732) NEVLADINA FONDACIJA LUČINDAN CETINJE, Hotel Grand, Njegoševa 1, Cetinje, ME

(540)



(550) I

(740) VESKO M. BOŽOVIĆ, MOSKOVSKA 99/II, 81000, PODGORICA

(511) Klasa 35: Oglašavanje i reklamiranje; vođenje komercijalnih poslova; komercijalna administracija; kancelarijski poslovi.

Klasa 41: Obuka; stručno osposobljavanje; razonoda; sportske i kulturne djelatnost.

Klasa 45: Lične i društvene usluge koje pružaju drugi, namijenjene za zadovoljenje ljudskih potreba.

(111) **16579**

(151) 24.07.2024.

(210) Ž-2022-215

(220) 21.04.2022.

(732) NEVLADINA FONDACIJA LUČINDAN CETINJE, Hotel Grand, Njegoševa 1, Cetinje, ME

(540)

FONDACIJA LUČINDAN CETINJE

(550) I

(740) VESKO M. BOŽOVIĆ, MOSKOVSKA 99/II, 81000, PODGORICA

(511) Klasa 35: Oglašavanje i reklamiranje; vođenje komercijalnih poslova; komercijalna administracija; kancelarijski poslovi.

Klasa 41: Obuka; stručno osposobljavanje; razonoda; sportske i kulturne djelatnost.

Klasa 45: Lične i društvene usluge koje pružaju drugi, namijenjene za zadovoljenje ljudskih potreba.

(111) **16580**

(151) 26.07.2024.

(210) Ž-2022-203

(220) 15.04.2022.

(732) "Asia food" d.o.o. Podgorica, Ivana Vujošević 20, 81000, Podgorica, ME

(540)



(550) I

(511) Klasa 21: Pribor i posude za domaćinstvo iii za kuhinju; češljeve i sunđere; četke (osim kičica); materijali za četke; pribor za čišćenje; žica za struganje parketa; sirovo ili polu obrađeno staklo (osim građevinskog stakla); stakleni proizvodi, porculansko i keramičko posuđe koje nije obuhvaćeno drugim klasama.

Klasa 29: Meso, riba, živina i divljač; mesni ekstrakti; konzervirano, sušeno i kuvano voće i povrće; želei, džemovi, kompoti; jaja, mlijeko i mliječni proizvodi; jestiva ulja i masti.

Klasa 30: Kafa, čaj, kakao, šećer, riža, tapioka, sago, zamjene za kafu; brašno i proizvodi od žitarica, hleb, kolači, poslastice i bomboni, sladoled; med, sirup od melase; kvasac, prašak za pecivo; so, senf; sirće, prelive; začini; razni začini; led za hlađenje.

Klasa 31: Poljoprivredni, povrtlarski, šumski proizvodi i bobice, koji nisu obuhvaćeni drugim klasama; žive životinje; svježe voće i povrće; sjeme, prirodne biljke i cvijeće; hrana za životinje; slad.

Klasa 32: Pivo; mineralne i gazirane vade i ostala bezalkoholna pića; pića od voća i voćni sokovi; sirupi i ostali preparati za pripremanje napitaka.

Klasa 35: Oglašavanje i reklamiranje; vođenje komercijalnih poslova; komercijalna administracija; kancelarijski poslovi

Klasa 39: Prevoz; ambalažiranje i skladištenje proizvoda; organizovanje putovanja.

Klasa 43: Usluge obezbjeđivanja hrane i pića; privremeno primanje na stan.

(111) **16581**

(151) 26.07.2024.

(210) Ž-2022-232

(220) 06.05.2022.

(732) "Asia food" d.o.o. Podgorica, Ivana Vujoševića 20, 81000, Podgorica, ME

(540)



(550) I

(511) Klasa 21: Pribor i posude za domaćinstvo iiii za kuhinju; češljeve i sundere; četke (osim kičica); materijali za četke; pribor za čišćenje; žica za struganje parketa; sirovo ili polu obrađeno staklo (osim građevinskog stakla); stakleni proizvodi, porculansko i keramičko posuđe koje nije obuhvaćeno drugim klasama.

Klasa 29: Meso, riba, živina i divljač; mesni ekstrakti; konzervirano, sušeno i kuvano voće i povrće; želei, džemovi, kompoti; jaja, mlijeko i mliječni proizvodi; jestiva ulja i masti.

Klasa 30: Kafa, čaj, kakao, šećer, riža, tapioka, sago, zamjene za kafu; brašno i proizvodi od žitarica, hleb, kolači, poslastice i bomboni, sladoled; med, sirup od melase; kvasac, prašak za pecivo; so, senf; sirće, prelive; začini; razni začini; led za hlađenje.

Klasa 31: Poljoprivredni, povrtlarski, šumski proizvodi i bobice, koji nisu obuhvaćeni drugim klasama; žive životinje; svježe voće i povrće; sjeme, prirodne biljke i cvijeće; hrana za životinje; slad.

Klasa 32: Pivo; mineralne i gazirane vade i ostala bezalkoholna pića; pića od voća i voćni sokovi; sirupi i ostali preparati za pripremanje napitaka.

Klasa 35: Oglašavanje i reklamiranje; vođenje komercijalnih poslova; komercijalna administracija; kancelarijski poslovi

Klasa 39: Prevoz; ambalažiranje i skladištenje proizvoda; organizovanje putovanja.

Klasa 43: Usluge obezbjeđivanja hrane i pića; privremeno primanje na stan.

(111) **16582**

(151) 30.07.2024.

(210) Ž-2022-210

(220) 20.04.2022.

(732) ALKALOID AD Skopje, Blvd. Aleksandar Makedonski 12, 1000, Skopje, MK

(540)

FLIRKANO

(550) I

(740) Miladin Popović, Đoka Miraševića 21/III, Podgorica

(511) Klasa 5: Farmaceutski preparati za liječenje hipertenzije.

(111) **16583**

(151) 30.07.2024.

(210) Ž-2022-212

(220) 20.04.2022.

(732) ALKALOID AD Skopje, Blvd. Aleksandar Makedonski 12, 1000, Skopje, MK

(540)

Mama nijesi sama

(550) I

(740) Miladin Popović, Đoka Miraševića 21/III, Podgorica

(511) Klasa 35: Oglašavanje; onlajn oglašavanje na računarskoj mreži; pružanje komercijalnih informacija i savjeta za potrošače u izboru proizvoda i usluga; komercijalne informacije i savjetodavne usluge za potrošače u oblasti kozmetičkih proizvoda; reklamne i marketinške usluge koje se pružaju putem blogovanja; reklamne i marketinške usluge koje se pružaju putem društvenih medija; usluge oglašavanja koje se pružaju preko interneta; usluge oglašavanja u vezi sa kozmetikom; ciljani marketing; reklamne i promotivne usluge; objavljivanje reklamnog materijala; pružanje informacija o potrošačkim proizvodima u vezi sa kozmetikom; pružanje savjeta o potrošačkim proizvodima u vezi sa kozmetikom; promotivni marketing.

Klasa 38: Komunikacija putem internet blogova; internet komunikacija; slanje poruka preko veb stranice; on-line komunikacione usluge; pružanje pristupa informacijama putem interneta

Klasa 41: Onlajn izdavanje elektronskih knjiga i časopisa; pružanje onlajn elektronskih publikacija, koje se ne mogu preuzeti; rasonoda; rasonoda koja se pruža putem interneta; pisanje tekstova; pisanje i objavljivanje tekstova, osim reklamnih tekstova; priprema tekstova za objavljivanje; objavljivanje tekstova u obliku elektronskih medija; objavljivanje, izveštavanje, i pisanje tekstova; elektronsko objavljivanje tekstova i štampanih materijala na internetu, osim reklamnih tekstova; onlajn objavljivanje časopisa ili dnevnika [blog usluge]; usluge pisanja blogova.

(111) **16584**

(151) 30.07.2024.

(210) Ž-2022-218

(220) 21.04.2022.

(732) ALKALOID AD Skopje, Blvd. Aleksandar Makedonski 12, 1000, Skopje, MK

(540)

MIRLEXO

(550) I

(740) Miladin Popović, Đoka Miraševića 21/III, Podgorica

(511) Klasa 5: Farmaceutski preparati za ljudsku upotrebu.

(111) **16585**

(151) 30.07.2024.

(210) Ž-2021-622

(220) 31.12.2021.

(732) UHURA SOLUTIONS D.O.O. PODGORICA, Moskovska 153, 6 sprat, Podgorica, ME

(540)



(550) I

(511) Klasa 35: Informacije (poslovne informacije); informatičke kartoteke (vođenje informatičkih kartoteka); informatički podaci (pretraživanje podataka u informatičkoj kartoteci za treće lice); istraživanja za poslove; konsultacije u vezi vođenja poslova; poslovi (konsultacije za vođenja poslova); poslovi (obavještenja o poslovima); poslovi (pomoć u vođenju poslova); poslovi (savjetovanje o organizaciji i vođenju poslova); poslovne informacije; predstavljanje proizvoda (demonstracija); preduzeća (pomoć u vođenju komercijalnih ili industrijskih preduzeća); proučavanje tržišta (marketing); provjera računa; sistematizovanje podataka za središnju kartoteku; vođenje informatičkih kartoteka.

Klasa 42: Analiza kompjuterskih sastava; baze podataka (obnavljanje baza podataka); daljinski nadzor kompjuterskih sistema; dupliciranje informatičkih programa; informatičke stranice (ugošćavanje informatičkih stranica); informatički programi (dupliciranje informatičkih programa); informatički programi (iznajmljivanje informatičkih programa); informatički sistemi (osmišljavanje informatičkih sistema); informatički virusi (zaštita od informatičkih virusa); instaliranje kompjuterskih programa; internet (pružanje alata za pretraživanje na internetu); inženjering; istraživanja u tehnici; iznajmljivanje informatičkih programa; iznajmljivanje informatičkih programa; iznajmljivanje kompjutera; iznajmljivanje veb servera; izrada [koncipiranje] kompjuterskih programa; kompjuteri (programiranje za kompjutere); kompjuterski hardver (savjetovanje u vezi dizajna i razvoja kompjuterskog hardvera); kompjuterski programi (instaliranje kompjuterskih programa); kompjuterski programi (održavanje kompjuterskih programa); kompjuterski programi [softver] (izrada kompjuterskih programa); kompjuterski programi [softver] (osavremenjivanje kompjuterskih programa); konsultacije u vezi kompjuterskih programa [softvera]; konverzija informatičkih podataka i programa [nije fizička konverzija]; konverzija podataka ili dokumenata s jednog fizičkog na elektronski disk; programiranje za kompjutere; savjetovanje o kompjuterima; web serveri

(iznajmljivanje web servera); web stranice (kreiranje i održavanja web stranica za druge); zaštita od informatičkih virusa.

(111) **16586**

(151) 30.07.2024.

(210) Ž-2023-222

(220) 27.06.2023.

(732) Jevgenijj Kolesznyikov, Ilino bb, 8500, Bar, ME

(540)



МЕЖДУНАРОДНЫЙ ИНСТИТУТ ГЕШТАЛЬТА
INTERNATIONAL INSTITUTE OF GESTALT
INSTITUTO INTERNACIONAL DE GESTALT
МЕЖНАРОДНИЙ ИНСТИТУТ ГЕШТАЛЬТУ
MEDUNAROONI INSTITUT ZA GEŠTALT
NEMZETKÖZI GESTALT INTÉZET
ISTITUTO INTERNAZIONALE DE GESTALT

(550) I

(740) Milica Janković Dubak, Džordža Vašingtona 108/A36, 2nd Floor The Capital Plaza, 81000, Podgorica

(511) Klasa 35: psihotehnički odabir osoblja.

Klasa 41: obuke, predavanja, seminari.

Klasa 44: usluge psihologa.

(111) **16587**

(151) 31.07.2024.

(210) Ž-2021-613

(220) 24.12.2021.

(732) Matteo Leo, Via Giuseppe Battaglia 10, Reggio Calabria, 89128, IT

(540)

CompraSocial.me

(550) I

(740) Miladin Popović, Đoka Miraševića 21/III, Podgorica

(511) Klasa 35: Usluge oglašavanja, usluge marketinga za profile na društvenim mrežama.

(111) **16588**

(151) 31.07.2024.

(210) Ž-2022-202

(220) 15.04.2022.

(732) Colgate-Palmolive Company (a Delaware Corporation), 300 Park Avenue, N. Y. 10022, New York, US

(540)



(550) I

(740) Jasna Jusić, Marka Radovića 37, 81000, Podgorica

(511) Klasa 3: Nemedicinska pasta za zube, nemedicinska tečnost za ispiranje usta.

Klasa 21: Četkice za zube, konac za zube.

(111) **16589**

(151) 01.08.2024.

(210) Ž-2022-206

(220) 19.04.2022.

(732) HELLENIC FUELS AND LUBRICANTS SINGLE MEMBER INDUSTRIAL AND COMMERCIAL SOCIETE ANONYME, also trading as "EKO ABEE", 8A Cheimarras street, 151 25, Marousi, GR

(540)



(550) I

(740) Jasna Jusić, Marka Radovića 37, 81000, Podgorica

(511) Klasa 4: Maziva opšte namjene, vazduhoplovna goriva, biodizel, biodizel gorivo, gorivo od biomase, zapaljiva goriva, zapaljiva aglomerisana goriva, zapaljivi materijali, zapaljivi proizvodi, zapaljive materije za upotrebu u aparatima za grijanje, pomoćna sredstva za sagorijevanje (naftni proizvodi), proizvodi od sirove nafte dobijeni njihovom rafinacijom, sirova nafta, ulje sa unutrašnjim sagorijevanjem, motorna ulja, ekstra djevičanska motorna ulja, fosilna goriva, aditivi za gorivo za

sprječavanje taloženja pepela u aparatima za sagorijevanje fosilnih goriva, goriva za avione, brodska goriva, goriva za roštilj, goriva od sirove nafte, mješavine goriva, goriva sa vazduhom (mješavine -), lož ulje, goriva za osvjetljenje, goriva od sirove nafte, goriva dobijena od nafte, goriva za upotrebu za roštilje, tečna goriva, goriva (uključujući motorna goriva), lož ulje, lož ulje za grijanje domaćinstva, gas ulje (mazut) za industrijsko grijanje, mazut, visokooktanski benzin, ugljovodonična jedinjenja, ugljovodonična goriva, industrijska ulja i masti, lubrikanti, industrijski parafini, laka ulja, brodska maziva, fosilna goriva, fosilna motorna goriva, motorna goriva, aditivi za gorivo (nehemijski), motorna ulja, benzin, nafta, nusproizvodi nafte, sirova i rafinisana nafta.

Klasa 35: Maloprodajne i veleprodajne usluge u vezi sa: mazivima opšte namjene, gorivom za vazduhoplovstvo, biodizelom, biodizel gorivom, gorivom od biomase, zapaljivim gorivom, zapaljivim aglomerisanim gorivima, zapaljivim materijalima, zapaljivim proizvodima, zapaljivim materijama za upotrebu u aparatima za grijanje, proizvodi za pomoć pri sagorijevanju (naftni derivati), proizvodi sirove nafte dobijeni njihovom rafinacijom, sirova nafta, ulje sa unutrašnjim sagorivanjem, motorna ulja, ekstra djevičanska motorna ulja, fosilna goriva, aditivi za gorivo za sprečavanje taloženja pepela u aparatima za sagorijevanje fosilnih goriva, goriva za avione, brodska goriva, goriva za upotrebu za roštiljanje, goriva od sirove nafte, mješavine goriva, goriva sa vazduhom (mješavine -), lož ulje, goriva za osvjetljenje, goriva od sirove nafte, goriva dobijena od nafte, goriva za upotrebu za roštilje, tečna goriva, goriva (uključujući motorna goriva), lož ulje, mazut za grijanje domaćinstava, gas ulje (mazut) za industrijsko grijanje, mazut, visokooktanski benzin, ugljovodonična jedinjenja, ugljovodonična goriva, industrijska ulja i masti, lubrikanti, industrijski parafini, laka ulja, brodska maziva, fosilna goriva, fosilna motorna goriva, motorna goriva, aditivi za gorivo (nehemijski), motorna ulja, benzin, nafta, nusproizvodi nafte, sirova i rafinisana nafta.

(111) **16590**

(151) 01.08.2024.

(210) Ž-2023-1

(220) 09.01.2023.

(732) GOLDWIND SCIENCE & TECHNOLOGY CO., LTD, No. 107 Shanghai Road, Economic & Technological Development Zone, 830026, Urumqi, Xinjiang, CN

(540)



(550) I

(740) AOD MSA IP - Milojević Sekulić Advokati, Karađorđeva 65, 11000, Beograd

(511) Klasa 7: Hidraulički akumulatori kao delovi mašina; livačke mašine; generatori koji se pokreću vetrom; hidro-električna oprema za proizvodnju energije; hidroenergetski dinamički objekti; instalacije za proizvodnju električne energije koje pokreće vetar; generatori struje koji se pokreću

vetrom; turbine na vetar; hidraulične turbine; generatori za vetro-turbine i njihove strukturne komponente; generatori električne energije; dinamo uređaji.

Klasa 42: Usluge projektovanja elektrane; istraživanja u oblasti zaštite životne sredine; istraživanja u oblasti poljoprivrede; tehnička istraživanja; savetovanje u vezi sa štednjom energije; inženjersko merenje; dizajn i razvoj računarskih programa; održavanje i ažuriranje računarskog softvera; kontrola računarskog hardvera; dizajniranje računarskog softvera.

(111) **16591**

(151) 01.08.2024.

(210) Ž-2022-205

(220) 19.04.2022.

(732) HELLENIC FUELS AND LUBRICANTS SINGLE MEMBER INDUSTRIAL AND COMMERCIAL SOCIETE ANONYME, also trading as "EKO ABEE", 8A Cheimarras street, 151 25, Marousi, GR

(540)



(550) I

(740) Jasna Jusić, Marka Radovića 37, 81000, Podgorica

(511) Klasa 9: Kreditne kartice; Kodirane kreditne kartice; Kodirane plastične kartice; Magnetne debitne kartice; Magnetne kartice; Elektronske kartice za popust; Pametne kartice lojalnosti; Kodirane kartice lojalnosti; Kodirane (magnetne) kartice; Kodirane kartice; Magnetne kodirane kartice.

Klasa 16: Kreditne kartice bez magnetnog kodiranja; debitne kartice bez magnetnog kodiranja; štampane karte.

Klasa 35: Usluge kartice lojalnosti; usluge programa lojalnosti, podsticaja i bonus programa; organizacija, rad i nadzor šema lojalnosti i podsticajnih šema; Unapređenje prodaje kroz programe lojalnosti kupaca; Upravljanje lojalnošću kupaca, podsticajnim ili promotivnim šemama.

Klasa 36: Usluge kreditnih kartica; izdavanje kreditnih i debitnih kartica; obezbeđivanje kreditnih i debitnih kartica; izdavanje tokena vrijednosti u vezi sa šemama lojalnosti kupaca; finansijski poslovi.

(111) **16592**

(151) 01.08.2024.

(210) Ž-2023-2

(220) 09.01.2023.

(732) GOLDWIND SCIENCE & TECHNOLOGY CO., LTD and GOLDWIND SCIENCE & TECHNOLOGY CO., LTD, No. 107 Shanghai Road, Economic & Technological Development Zone, 830026, Urumqi, Xinjiang, CN and No. 107 Shanghai Road, Economic & Technological Development Zone, Urumqi, 830026, Xinjiang, CN
(540)

Goldwind

(550) I

(740) AOD MSA IP - Milojević Sekulić Advokati, Karađorđeva 65, 11000, Beograd

(511) Klasa 7: Hidraulički akumulatori kao delovi mašina; livačke mašine; generatori koji se pokreću vetrom; hidro-električna oprema za proizvodnju energije; hidroenergetski dinamički objekti; instalacije za proizvodnju električne energije koje pokreće vetar; generatori struje koji se pokreću vetrom; turbine na vetar; hidraulične turbine; generatori za vetro-turbine i njihove strukturne komponente; generatori električne energije; dinamo uređaji.

Klasa 42: Usluge projektovanja elektrane; istraživanja u oblasti zaštite životne sredine; istraživanja u oblasti poljoprivrede; tehnička istraživanja; savetovanje u vezi sa štednjom energije; inženjersko merenje; dizajn i razvoj računarskih programa; održavanje i ažuriranje računarskog softvera; kontrola računarskog hardvera; dizajniranje računarskog softvera.

(111) **16593**

(151) 01.08.2024.

(210) Ž-2022-207

(220) 19.04.2022.

(732) HELLENIC FUELS AND LUBRICANTS SINGLE MEMBER INDUSTRIAL AND COMMERCIAL SOCIETE ANONYME, also trading as "EKO ABEE", 8A Cheimarras street, 151 25, Marousi, GR
(540)



(550) I

(740) Jasna Jusić, Marka Radovića 37, 81000, Podgorica

(511) Klasa 4: Maziva opšte namjene, vazduhoplovna goriva, biodizel, biodizel gorivo, gorivo od biomase, zapaljiva goriva, zapaljiva aglomerisana goriva, zapaljivi materijali, zapaljivi proizvodi, zapaljive materije za upotrebu u aparatima za grijanje, pomoćna sredstva za sagorijevanje (naftni

proizvodi), proizvodi od sirove nafte dobijeni njihovom rafinacijom, sirova nafta, ulje sa unutrašnjim sagorijevanjem, motorna ulja, ekstra djevičanska motorna ulja, fosilna goriva, aditivi za gorivo za sprječavanje taloženja pepela u aparatima za sagorijevanje fosilnih goriva, goriva za avione, brodska goriva, goriva za roštilj, goriva od sirove nafte, mješavine goriva, goriva sa vazduhom (mješavine -), lož ulje, goriva za osvjetljenje, goriva od sirove nafte, goriva dobijena od nafte, goriva za upotrebu za roštilje, tečna goriva, goriva (uključujući motorna goriva), lož ulje, lož ulje za grijanje domaćinstva, gas ulje (mazut) za industrijsko grijanje, mazut, visokooktanski benzin, ugljovodonična jedinjenja, ugljovodonična goriva, industrijska ulja i masti, lubrikanti, industrijski parafini, laka ulja, brodska maziva, fosilna goriva, fosilna motorna goriva, motorna goriva, aditivi za gorivo (nehemijski), motorna ulja, benzin, nafta, nusproizvodi nafte, sirova i rafinisana nafta.

Klasa 35: Maloprodajne i veleprodajne usluge u vezi sa: mazivima opšte namjene, gorivom za vazduhoplovstvo, biodizelom, biodizel gorivom, gorivom od biomase, zapaljivim gorivom, zapaljivim aglomerisanim gorivima, zapaljivim materijalima, zapaljivim proizvodima, zapaljivim materijama za upotrebu u aparatima za grijanje, proizvodi za pomoć pri sagorijevanju (naftni derivati), proizvodi sirove nafte dobijeni njihovom rafinacijom, sirova nafta, ulje sa unutrašnjim sagorijevanjem, motorna ulja, ekstra djevičanska motorna ulja, fosilna goriva, aditivi za gorivo za sprečavanje taloženja pepela u aparatima za sagorijevanje fosilnih goriva, goriva za avione, brodska goriva, goriva za upotrebu za roštiljanje, goriva od sirove nafte, mješavine goriva, goriva sa vazduhom (mješavine -), lož ulje, goriva za osvjetljenje, goriva od sirove nafte, goriva dobijena od nafte, goriva za upotrebu za roštilje, tečna goriva, goriva (uključujući motorna goriva), lož ulje, mazut za grijanje domaćinstava, gas ulje (mazut) za industrijsko grijanje, mazut, visokooktanski benzin, ugljovodonična jedinjenja, ugljovodonična goriva, industrijska ulja i masti, lubrikanti, industrijski parafini, laka ulja, brodska maziva, fosilna goriva, fosilna motorna goriva, motorna goriva, aditivi za gorivo (nehemijski), motorna ulja, benzin, nafta, nusproizvodi nafte, sirova i rafinisana nafta.

(111) **16594**

(151) 01.08.2024.

(210) Ž-2023-47

(220) 13.02.2023.

(732) Samostalna zanatska trgovinska radnja za proizvodnju i promet robe na malo i veliko - SZTR "Vitalis", Mičić Boban Pr, Milovana Marinkovića 1, Beograd - Voždovac, RS

(540)



(550) I

(740) AOD MSA IP - Milojević Sekulić Advokati, Karađorđeva 65, 11000, Beograd

(511) Klasa 3: Stik za usne sa ukusom jagode; stik za usne sa ukusom vanile; stik za usne sa ukusom kivija; stik za usne sa propolisom; stik za usne sa ukusom mente; kozmetička krema sa smiljem;

kozmetička krema protiv bora; kozmetička krema sa kamilicom; eterična ulja; esencijalna ulja; kozmetički proizvodi na bazi maslinovog ulja; kozmetički proizvodi na bazi meda; kozmetički proizvodi na bazi aloje; kozmetički proizvodi sa vitaminskim kompleksom; kozmetički proizvodi na bazi soje; kozmetički serumi; kozmetički biljni eliksiri; kolagenski preparati; kozmetički preparati sa elastinom; kozmetički proizvodi na bazi algi; lakovi za nokte; balzami za usne; kozmetički preparati za negu noktiju; dijetetski proizvodi u kozmetičke svrhe; kozmetički preparati za negu tela; kozmetička ulja radi masaže tela; kozmetički proizvodi na bazi termalnih voda; kozmetički preparati za masažu tela; kozmetičke kape za pakovanje kose; kozmetičke kape za farbanje kose; kozmetičke vlažne maramice; kozmetičke maramice za ruke; kozmetičke maramice za oči; kozmetički proizvodi za negu ruku; kozmetički proizvodi za negu očiju; vikleri za kosu; vikleri za spiralni mini-val; hidrogen emulzija; neutralizator za mini val; hidrogen za kosu; preparati za mini val; preparati za mini val sa zaštitnom emulzijom namenjen tretmanu farbane i oštećene kose; farbe za kosu; balzami za kosu; pakovanja za kosu; šamponi na bazi trava; šamponi za kosu; ampule za kosu; ampule za negu ruku; ampule za lice; kozmetički proizvodi za hidriranje lica; maske za lice; sapuni na bazi algi; glicerinski sapuni za negu ruku; kozmetički preparat za skidanje laka sa noktiju; veštački proizvodi za uklanjanje naduvenosti očnih kapaka; kozmetički proizvodi za uklanjanje podočnjaka; kozmetički proizvodi za negu vrata; sjaj za usne; briljantin za kosu; lakovi za kosu; pene za kosu; ulje za kosu; kozmetički proizvodi za lečenje akni; kozmetički proizvodi namenjeni osobama koja nose sočiva; kozmetički proizvodi za uklanjanje crvenila očiju; kozmetički proizvodi protiv seboreje; paste za zube; kozmetički proizvodi za bebe; ajlajneri; kozmetički proizvodi za muškarce; sredstva za bijeljenje i druge supstance za upotrebu u perionicama; preparati za čišćenje, poliranje ribanje i nagrivanje; aromatična ulja; jin-jang ulja za masažu tela; vata namenjena osobama koje nose sočiva; kozmetička rukavica za skidanje šminke osoba koje nose sočiva; aromatična ulja koja se ne koriste u medicini; blato za učvršćivanje grudi; fango rapido blato protiv celulita; ulje od pirinča za masažu; blato od algi za zagrevanje kože; hladni gel od algi; aroma care ulje; thekoa ulje za masažu; hladna fango krema; glina u kozmetičke svrhe; ulja za masažu prilikom vežbanja joge; puderi; stik puderi; talk.

Klasa 5: Gel protiv reumatskih bolova; gel protiv znojenja nogu; kapi propolisa za decu; kapi propolisa za odrasle; kapi protiv upale desni sa žalfijom; kapi protiv zubobolje; kapsule za obnavljanje jetre; tablete ehinacee; krem protiv hemoroida; krem za brzo zarastanje rana; tablete protiv zatvora; tablete za osveženje daha; fortikor tablete; repelent krem za decu; krema za sunčanje sa buterom od kakaa; losion za sunčanje sa zaštitnim faktorom; medicinska pića; medicinski sokovi; medicinski sokovi za bebe; medicinski čajevi; dijetetski proizvodi u medicinske svrhe; medicinski sirupi; jekoderm; terapijska ulja u medicinske svrhe; materijal za zavoje; dijetetski proizvodi za decu bolesnike; dijetetski proizvodi sa vitaminskim kompleksima; dijetetski proizvodi za mršavljenje; homeopatski preparati; medicinske infuzije; medicinski eliksiri; žvakaće gume u medicinske svrhe; preparati protiv upale desni; medicinska krema protiv akni; losion protiv akni; antipirinska krema; krem protiv psorijaze; kapi za oči; krema protiv reume; medicinski proizvodi za dijabetičare; medicinski proizvodi za decu dijabetičare; farmaceutski preparati protiv seboreje; dražeje protiv bola u grlu; ulošci; pelene; pelene za odrasle; farmaceutski preparati protiv opadanja kose; tablete protiv svih tipova glavobolja; medicinski šamponi za kosu; medicinski losioni za kosu; farmaceutski preparati protiv sportskih povreda; medicinski sapuni; preparati koji olakšavaju varenje; dijetetski proizvodi protiv nesanice stresa, napetosti, dijetetski proizvodi za poboljšanje koncentracije; dijetetski proizvodi za koronarne bolesti; dijetetski proizvodi protiv arterioskleroze; dijetetski vitaminski proizvod koenzim Q; dijetetski proizvod protiv starosti; dijetetski proizvod za urinarne infekcije; dijetetski proizvod za poremećaj imuniteta; dijetetski proizvod u menopauzi; dijetetski proizvod za hormonske disbalanse za žene; dijetetski proizvodi za lečenje dijabetesa; dijetetski proizvod za jačanje psihofizičkih sposobnosti; dijetetski proizvod za sprečavanje

holesterola i triglicerida; dijetetski proizvod za sprečavanje demencije; dijetetski proizvod za održavanje vida; dijetetski proizvod za poboljšanje cirkulacije; dijetetski proizvodi protiv gorušice i čira na dvanaestopalačnom crevu; dijetetski proizvodi protiv zatvora i dijareje; farmaceutski preparati protiv hemofilije; farmaceutski preparati koji se koriste u terapiji zamene ženskih hormona; farmaceutski preparat na bazi bilja za profilaksu migrene; dijetetska hrana; hrana za bebe; dijagnostička sredstva; farmaceutski preparati za tretiranje infektivnih oboljenja, bola zapaljenja kardiovaskularnih oboljenja onkoloških stanja i poremećaja centralnog nervnog sistema; radiofarmaceutski proizvodi; vakcine; farmaceutski preparati za lečenje disfunkcije erekcije; dijetetski dodaci i dodaci za hranu adaptirane za medicinsku upotrebu; hrana za bebe; nutricionistički preparati; farmaceutski preparati za tretman respiratornih oboljenja; farmaceutski preparati za podsticanje rasta koštanih ćelija; farmaceutski preparati protiv reume; farmaceutski preparati za negu kože prilagođeni za upotrebu u medicini; preparati za zaštitu kože od ultravioletnog zračenja prilagođenog za upotrebu u medicini; preparati za tretiranje opekotina od sunca prilagođeni za upotrebu u medicini.

Klasa 10: Obuća za dijabetičare.

Klasa 14: Dragoceni metali i njihove legure i proizvodi od dragocenih metala ili sa prevlakom od njih, koji nisu uključeni u druge klase; nakit bižuterija, drago kamenje; medicinski nakit; časovničarski i hronometarski instrumenti.

Klasa 25: Odeća, obuća, pokrivala za glavu.

Klasa 30: Kafa; čaj; zamena kafe; cikorija; med, kakao; proizvodi od žitarica; pirinač; musli; dijetetski proizvodi na bazi meda, dijetetski proizvodi na bazi kakaa; dijetetski proizvodi na bazi žitarica; dijetetski kolači; posne poslastice; dijetetske poslastice; začini; sosovi (kao začini), tapioka; sago; senf; musli na bazi žitarica; musli na bazi žitarica koji uključuju sastojke na bazi mleka, jogurta, kvarka, voća, voćnih prerađevina, povrća; žitarice pripremljene za ljudsku prehranu sa dodacima; kukuruzne pahuljice

Klasa 31: Poljoprivredni, vrtlarski i šumarski proizvodi i zrnevlje, koji nisu uključeni u druge klase; sveže voće i povrće; seme, prirodne biljke i cveće; hrana za životinje; slad.

Klasa 32: Pivo; bezalkoholno pivo; mineralne i sodne vode i druga bezalkoholna pića; pića od voća i voćni sokovi; sirupi i drugi preparati za proizvodnju pića; pića na bazi žita; bezalkoholni voćni ekstrakti; biljni sokovi (napici); gazirana pića (prašak za gazirana pića); koncentrovani ekstrakti za pripremanje napitaka, limunade, sirupi za limunade; koncentri ekstrakta za pripremanje pića; pića na bazi surutke; voćni napici; sokovi za decu; sokovi za bebe; energetska pića; sportska pića; koncentri i preparati u prahu za proizvodnju pića.

Klasa 35: Oглаšavanje; poslovno upravljanje; kancelarijsko poslovanje; usluge reklamiranja; usluge reklamiranja na internetu; usluge distribucije prospekata direktno ili preko pošte; usluge marketinga.

Klasa 42: Naučna ispitivanja; izrada programa za kompjutere; izrada web prezentacija; usluge vezane za biotehnologiju; uključujući tehničke konsultacije istraživanje i razvoj u oblasti humane imunologije, inženjeringa metaboličkih puteva i odavanja formulacija za zdravstvenu zaštitu, ličnu negu i farmaceutsku industriju i ličnu higijenu; imunobiološka istraživanja i testiranja.

Klasa 44: Medicinske i akupunkturne usluge; homeopatske usluge; usluge aromopunkture; usluge lekarskih pregleda, ambulantnih, dijagnostičkih i terapijskih intervencija iz oblasti anesteziologije i reanimacije.

(111) **16595**

(151) 01.08.2024.

(210) Ž-2022-208

(220) 19.04.2022.

(732) HELLENIC FUELS AND LUBRICANTS SINGLE MEMBER INDUSTRIAL AND COMMERCIAL SOCIETE ANONYME, also trading as "EKO ABEE", 8A Cheimarras street, 15125, Marousi, GR
(540)



(550) I

(740) Jasna Jusić, Marka Radovića 37, 81000, Podgorica

(511) Klasa 4: Maziva opšte namjene, vazduhoplovna goriva, biodizel, biodizel gorivo, gorivo od biomase, zapaljiva goriva, zapaljiva aglomerisana goriva, zapaljivi materijali, zapaljivi proizvodi, zapaljive materije za upotrebu u aparatima za grijanje, pomoćna sredstva za sagorijevanje (naftni proizvodi), proizvodi od sirove nafte dobijeni njihovom rafinacijom, sirova nafta, ulje sa unutrašnjim sagorijevanjem, motorna ulja, ekstra djevičanska motorna ulja, fosilna goriva, aditivi za gorivo za sprječavanje taloženja pepela u aparatima za sagorijevanje fosilnih goriva, goriva za avione, brodska goriva, goriva za roštilj, goriva od sirove nafte, mješavine goriva, goriva sa vazduhom (mješavine -), lož ulje, goriva za osvjetljenje, goriva od sirove nafte, goriva dobijena od nafte, goriva za upotrebu za roštilje, tečna goriva, goriva (uključujući motorna goriva), lož ulje, lož ulje za grijanje domaćinstva, gas ulje (mazut) za industrijsko grijanje, mazut, visokooktanski benzin, ugljovodonična jedinjenja, ugljovodonična goriva, industrijska ulja i masti, lubrikanti, industrijski parafini, laka ulja, brodska maziva, fosilna goriva, fosilna motorna goriva, motorna goriva, aditivi za gorivo (nehemijski), motorna ulja, benzin, nafta, nusproizvodi nafte, sirova i rafinisana nafta.

Klasa 35: Maloprodajne i veleprodajne usluge u vezi sa: mazivima opšte namjene, gorivom za vazduhoplovstvo, biodizelom, biodizel gorivom, gorivom od biomase, zapaljivim gorivom, zapaljivim aglomerisanim gorivima, zapaljivim materijalima, zapaljivim proizvodima, zapaljivim materijama za upotrebu u aparatima za grijanje, proizvodi za pomoć pri sagorijevanju (naftni derivati), proizvodi sirove nafte dobijeni njihovom rafinacijom, sirova nafta, ulje sa unutrašnjim sagorijevanjem, motorna ulja, ekstra djevičanska motorna ulja, fosilna goriva, aditivi za gorivo za sprečavanje taloženja pepela u aparatima za sagorijevanje fosilnih goriva, goriva za avione, brodska goriva, goriva za upotrebu za roštiljanje, goriva od sirove nafte, mješavine goriva, goriva sa vazduhom (mješavine -), lož ulje, goriva za osvjetljenje, goriva od sirove nafte, goriva dobijena od nafte, goriva za upotrebu za roštilje, tečna goriva, goriva (uključujući motorna goriva), lož ulje, mazut za grijanje domaćinstava, gas ulje (mazut) za industrijsko grijanje, mazut, visokooktanski benzin, ugljovodonična jedinjenja, ugljovodonična goriva, industrijska ulja i masti, lubrikanti, industrijski parafini, laka ulja, brodska maziva, fosilna goriva, fosilna motorna goriva, motorna goriva, aditivi za gorivo (nehemijski), motorna ulja, benzin, nafta, nusproizvodi nafte, sirova i rafinisana nafta.

(111) **16596**

(151) 02.08.2024.

(210) Ž-2023-46

(220) 13.02.2023.

(732) Samostalna zanatska trgovinska radnja za proizvodnju i promet robe na malo i veliko - SZTR "Vitalis", Mičić Boban Pr, Milovana Marinkovića 1, Beograd - Voždovac, RS
(540)

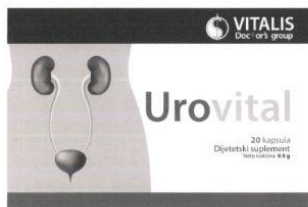

(550) I

(740) AOD MSA IP - Milojević Sekulić Advokati, Karađorđeva 65, 11000, Beograd

(511) Klasa 3: Dijetetske supstance u kozmetičke svrhe; kozmetički proizvodi sa vitaminskim kompleksom.

Klasa 5: Farmaceutski preparati; dijetetske supstance prilagođene za upotrebu u medicini; dijetetski suplementi za ljude; farmaceutski proizvodi; vitaminske tablete.

Klasa 35: Oglašavanje; poslovno upravljanje; kancelarijsko poslovanje; usluge reklamiranja; usluge reklamiranja na internetu; usluge distribucije prospekata direktno ili preko pošte; usluge marketinga.

(111) **16597**

(151) 02.08.2024.

(210) Ž-2023-45

(220) 13.02.2023.

(732) Samostalna zanatska trgovinska radnja za proizvodnju i promet robe na malo i veliko - SZTR "Vitalis", Mičić Boban Pr, Milovana Marinkovića 1, Beograd - Voždovac, RS

(540)

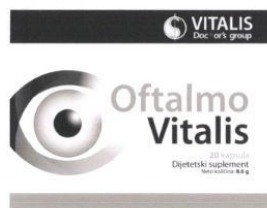

(550) I

(740) AOD MSA IP - Milojević Sekulić Advokati, Karađorđeva 65, 11000, Beograd

(511) Klasa 3: Dijetetske supstance u kozmetičke svrhe; kozmetički proizvodi sa vitaminskim kompleksom.

Klasa 5: Farmaceutski preparati; dijetetske supstance prilagođene za upotrebu u medicini; dijetetski suplementi za ljude; farmaceutski proizvodi; vitaminske tablete

Klasa 35: Oglašavanje; poslovno upravljanje; kancelarijsko poslovanje; usluge reklamiranja; usluge reklamiranja na internetu; usluge distribucije prospekata direktno ili preko pošte; usluge marketinga.

(111) **16598**

(151) 02.08.2024.

(210) Ž-2023-40

(220) 02.02.2023.

(732) DRUŠTVO SA OGRANIČENOM ODGOVORNOŠĆU "ŽIVA PLANETA" -TIVAT,
Njegoševa 6, Tivat, Crna Gora, ME

(540)



(550) I

(740) Miladin Popović, Đoka Miraševića 21/III, Podgorica

(511) Klasa 3: Kozmetika.

Klasa 33: Alkoholna pića, izuzev piva.

Klasa 35: Poslovno upravljanje hotelima.

(111) **16599**

(151) 02.08.2024.

(210) Ž-2023-6

(220) 09.01.2023.

(732) Diamond Quest Limited, OMC Chambers, P.O.Box 3152 Road Town, Tortola, VG

(540)



(550) I

(740) Mladen Čolović, Marka Radovića 37, 81000, Podgorica

(511) Klasa 34: Vaporizatori za elektronske cigarete i elektronski uređaji za pušenje; oralni vaporizatori za pušače; duvan, sirov ili prerađen; duvanski proizvodi, uključujući cigare, cigarete, cigarilose, duvan za ručno motanje cigareta, duvan za lule, duvan za žvakanje, duvan za burmut, cigarete sa ili bez filtera; zamjene za duvan (ne za medicinske svrhe); cigarete koje sadrže zamjene za duvan (ne za medicinske svrhe); artikli za pušače, uključujući papir za cigarete i tube, filtere za cigarete, konzerve za duvan, cigarete i kutije (ne od plemenitih metala) i pepeljare, lule, džepne aparate za motanje cigareta, vrhove za cigarete, upaljače; šibice; duvanski štapići, duvanski proizvodi koji se zagrijavaju, elektronski uređaji i njihovi djelovi za zagrijavanje cigareta ili duvana; arome za duvan (osim eteričnih ulja); arome (osim eteričnih ulja) za upotrebu u elektronskim cigaretama; tečni rastvori za upotrebu u elektronskim cigaretama; elektronski uređaji za pušenje; elektronske cigarete; elektronske cigarete kao zamjena za tradicionalne cigarete; elektronski uređaji za inhalaciju nikotina koji sadrži aerosol; oralni uređaji za isparavanje za upotrebu od strane pušača, duvanski proizvodi i zamjene za duvan; pušački artikli za elektronske cigarete; uređaji za gašenje zagrijanih cigareta i cigara, kao i zagrijanih duvanskih štapića; kutije za elektronske cigarete koje se mogu puniti; džepne mašine za motanje cigareta.

(111) **16600**

(151) 02.08.2024.

(210) Ž-2023-7

(220) 09.01.2023.

(732) Diamond Quest Limited, OMC Chambers, P.O.Box 3152 Road Town, Tortola, VG

(540)

SAAT

(550) I

(740) Mladen Čolović, Marka Radovića 37, 81000, Podgorica

(511) Klasa 34: Vaporizatori za elektronske cigarete i elektronski uređaji za pušenje; oralni vaporizatori za pušače; duvan, sirov ili prerađen; duvanski proizvodi, uključujući cigare, cigarete, cigarilose, duvan za ručno motanje cigareta, duvan za lule, duvan za žvakanje, duvan za burmut, cigarete sa ili bez filtera; zamjene za duvan (ne za medicinske svrhe); cigarete koje sadrže zamjene za duvan (ne za medicinske svrhe); artikli za pušače, uključujući papir za cigarete i tube, filtere za cigarete, konzerve za duvan, cigarete i kutije (ne od plemenitih metala) i pepeljare, lule, džepne aparate za motanje cigareta, vrhove za cigarete, upaljače; šibice; duvanski štapići, duvanski proizvodi koji se zagrijavaju, elektronski uređaji i njihovi djelovi za zagrijavanje cigareta ili duvana; arome za duvan (osim eteričnih ulja); arome (osim eteričnih ulja) za upotrebu u elektronskim cigaretama; tečni rastvori za upotrebu u elektronskim cigaretama; elektronski uređaji za pušenje; elektronske cigarete; elektronske cigarete kao zamjena za tradicionalne cigarete; elektronski uređaji za inhalaciju nikotina koji sadrži aerosol; oralni uređaji za isparavanje za upotrebu od strane pušača, duvanski proizvodi i zamjene za duvan; pušački artikli za elektronske cigarete; uređaji za gašenje zagrijanih cigareta i

cigara, kao i zagrijanih duvanskih štapića; kutije za elektronske cigarete koje se mogu puniti; džepne mašine za motanje cigareta.

(111) **16601**

(151) 02.08.2024.

(210) Ž-2022-209

(220) 19.04.2022.

(732) HELLENIC FUELS AND LUBRICANTS SINGLE MEMBER INDUSTRIAL AND COMMERCIAL SOCIETE ANONYME, also trading as "EKO ABEE", 8A Cheimarras street, 15125, Marousi, GR

(540)



(550) I

(740) Jasna Jusić, Marka Radovića 37, 81000, Podgorica

(511) Klasa 4: Maziva opšte namjene, vazduhoplovna goriva, biodizel, biodizel gorivo, gorivo od biomase, zapaljiva goriva, zapaljiva aglomerisana goriva, zapaljivi materijali, zapaljivi proizvodi, zapaljive materije za upotrebu u aparatima za grijanje, pomoćna sredstva za sagorijevanje (naftni proizvodi), proizvodi od sirove nafte dobijeni njihovom rafinacijom, sirova nafta, ulje sa unutrašnjim sagorijevanjem, motorna ulja, ekstra djevičanska motorna ulja, fosilna goriva, aditivi za gorivo za sprječavanje taloženja pepela u aparatima za sagorijevanje fosilnih goriva, goriva za avione, brodska goriva, goriva za roštilj, goriva od sirove nafte, mješavine goriva, goriva sa vazduhom (mješavine -), lož ulje, goriva za osvjetljenje, goriva od sirove nafte, goriva dobijena od nafte, goriva za upotrebu za roštilje, tečna goriva, goriva (uključujući motorna goriva), lož ulje, lož ulje za grijanje domaćinstva, gas ulje (mazut) za industrijsko grijanje, mazut, visokooktanski benzin, ugljovodonična jedinjenja, ugljovodonična goriva, industrijska ulja i masti, lubrikanti, industrijski parafini, laka ulja, brodska maziva, fosilna goriva, fosilna motorna goriva, motorna goriva, aditivi za gorivo (nehemijski), motorna ulja, benzin, nafta, nusproizvodi nafte, sirova i rafinisana nafta.

Klasa 35: Maloprodajne i veleprodajne usluge u vezi sa: mazivima opšte namjene, gorivom za vazduhoplovstvo, biodizelom, biodizel gorivom, gorivom od biomase, zapaljivim gorivom, zapaljivim aglomerisanim gorivima, zapaljivim materijalima, zapaljivim proizvodima, zapaljivim materijama za upotrebu u aparatima za grijanje, proizvodi za pomoć pri sagorijevanju (naftni derivati), proizvodi sirove nafte dobijeni njihovom rafinacijom, sirova nafta, ulje sa unutrašnjim sagorijevanjem, motorna ulja, ekstra djevičanska motorna ulja, fosilna goriva, aditivi za gorivo za sprečavanje taloženja pepela u aparatima za sagorijevanje fosilnih goriva, goriva za avione, brodska goriva, goriva za upotrebu za roštiljanje, goriva od sirove nafte, mješavine goriva, goriva sa vazduhom (mješavine -), lož ulje, goriva za osvjetljenje, goriva od sirove nafte, goriva dobijena od nafte, goriva za upotrebu za roštilje, tečna goriva, goriva (uključujući motorna goriva), lož ulje, mazut za grijanje domaćinstava, gas ulje (mazut) za industrijsko grijanje, mazut, visokooktanski benzin,

ugljovodonična jedinjena, ugljovodonična goriva, industrijska ulja i masti, lubrikanti, industrijski parafini, laka ulja, brodska maziva, fosilna goriva, fosilna motorna goriva, motorna goriva, aditivi za gorivo (nehemijski), motorna ulja, benzin, nafta, nusproizvodi nafte, sirova i rafinisana nafta.

(111) **16602**

(151) 05.08.2024.

(210) Ž-2023-43

(220) 08.02.2023.

(732) SOFAR SWISS SA, Via Nassa 3, 6900, LUGANO, CH

(540)



(550) I

(740) Miladin Popović, Đoka Miraševića 21/III, Podgorica

(511) Klasa 5: Dijetetski dodaci i dijetetski preparati; dodaci ishrani za medicinsku upotrebu; dodaci zdravoj ishrani koji se sastoje uglavnom od vitamina; dodaci zdravoj ishrani koji se sastoje uglavnom od minerala; vitaminski suplementi; dijetetski dodaci i dodaci ishrani; vitaminski preparati u obliku dodataka ishrani; sredstva za čišćenje, laksativi [purgativi]; lijekovi za crijevne poremećaje; farmaceutski preparati za crijevne disfunkcije; farmaceutski preparati za bolesti želuca i jednjaka; preparati za medicinsku upotrebu za liječenje stomadne kisjeline, gastroezofagealne refluksne bolesti i refluksnog ezofagitisa

(111) **16603**

(151) 05.08.2024.

(210) Ž-2023-88

(220) 15.03.2023.

(732) Shenzhen LEZI Technology Co.,Ltd., 3D, Block D, Central Avenue, Intersection of Xixiang Avenue and Baoyuan Road, Laodong Community, Xixiang Street, Bao 'an District, Shenzhen, CN

(540)

PUFFMI

(550) I

(740) Dalibor Roćen, ulica 13. Jula, br. 3, 81000, Podgorica

(511) Klasa 34: Oralni vaporizatori za pušalice; kutije za cigarete, tabakere; cigarete koje sadrže zamenu duvana, koje nisu za medicinsku upotrebu; usnici za cigarete; posude za duvan; elektronske cigarete; šibice; arome koje nisu esencijalna ulja, za upotrebu u elektronskim cigaretama; cigarete.

(111) **16604**

(151) 05.08.2024.

(210) Ž-2023-85

(220) 13.03.2023.

(732) Sagema Sh.p.k., Rruga Teodor Keko, Pallati Alpha Bank, Godina Romario, Tirana, AL

(540)

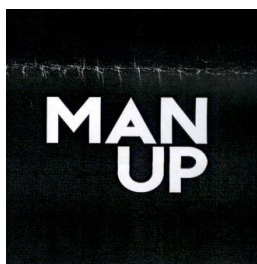

(550) I

(740) Dalibor Roćen, ulica 13. Jula, br. 3, 81000, Podgorica

(511) Klasa 3: Kozmetičke maske; jednokratne maske koje se greju parom, ne za medicinske namene; maske u listovima za kozmetičke svrhe; preparati za oblikovanje kose; šamponi.

Klasa 35: Oglašavanje; poslovno upravljanje; poslovna administracija; kancelarijske usluge; komercijalne informacije i savetovanje potrošača; pomoć pri komercijalnom upravljanju.

(111) **16605**

(151) 06.08.2024.

(210) Ž-2023-38

(220) 01.02.2023.

(732) SAMER AL GADDAH INTERNATIONAL GENERAL TRADING CO. L.L.C., Shop No.1, Silver Island Building, Baniyas Square, Deira, Dubai, AE

(540)



(550) I

(740) Jasna Jusić, Marka Radovića 37, 81000, Podgorica

(511) Klasa 4: Industrijska ulja i masti; vosak; maziva; jedinjenja za skupljanje prašine vlaženjem i vezivanjem; goriva i materije za osvjetljavanje; svijeće i fitilji za osvjetljavanje.

Klasa 35: Oglašavanje; vođenje poslova; poslovno upravljanje; kancelarijski poslovi.

(111) **16606**

(151) 07.08.2024.

(210) Ž-2023-82

(220) 15.03.2023.

(732) Philip Morris Products S.A., Quai Jeanrenaud 3, 2000, Neuchâtel, CH

(540)

ILUMA ONE

(550) I

(740) Vera Vučelić Radunović, Cetinjski put 11, The Capital Plaza IV floor, 81000, Podgorica

(511) Klasa 34: Žičani vaporizatori za elektronske cigarete i elektronske uređaje za pušenje; duvan, sirov ili prerađen; duvanski proizvodi uključujući cigare, cigarete, cigarilose, duvan za uvijanje cigareta, duvan za lule, duvan za žvakanje, duvan za šmrkanje, kretek; snus (duvan u prahu); zamjena za duvan (za nemedicinsku upotrebu); artikli za pušače, uključujući papir za cigarete, tube za cigarete, filtere za cigarete, kutije za duvan, kutije za cigarete, tabakere i pepeljare za pušače, lule, džepne mašine za uvijanje cigareta, upaljače za pušače; šibice; duvanski štapići, duvanski proizvodi za zagrijavanje, elektronski uređaji i njihovi djelovi koji se koriste za zagrijavanje cigareta ili duvana u cilju oslobađanja aerosola koji sadrži nikotin za inhalaciju; tečni nikotinski rastvori za upotrebu u elektronskim cigaretama; elektronski uređaji za pušenje; elektronske cigarete; elektronske cigarete kao zamjena za tradicionalne cigarete; elektronski uređaji koji sadrže aerosol za inhalaciju nikotina; oralni vaporizatori za pušače, duvanski proizvodi i zamjene za duvan; artikli za pušače elektronskih cigareta; djelovi i oprema za navedene proizvode iz klase 34; uređaji za gašenje cigareta i cigara koje se zagrijevaju i duvanskih štapića koji se zagrijevaju; punjive elektronske kutije za cigarete.

(111) **16607**

(151) 07.08.2024.

(210) Ž-2023-81

(220) 15.03.2023.

(732) Philip Morris Products S.A., Quai Jeanrenaud 3, 2000, Neuchâtel, CH

(540)

ILUMA PRIME

(550) I

(740) Vera Vučelić Radunović, Cetinjski put 11, The Capital Plaza IV floor, 81000, Podgorica

(511) Klasa 34: Žičani vaporizatori za elektronske cigarete i elektronske uređaje za pušenje; duvan, sirov ili prerađen; duvanski proizvodi uključujući cigare, cigarete, cigarilose, duvan za uvijanje cigareta, duvan za lule, duvan za žvakanje, duvan za šmrkanje, kretek; snus (duvan u prahu); zamjena za duvan (za nemedicinsku upotrebu); artikli za pušače, uključujući papir za cigarete, tube za cigarete, filtere za cigarete, kutije za duvan, kutije za cigarete, tabakere i pepeljare za pušače, lule, džepne mašine za uvijanje cigareta, upaljače za pušače; šibice; duvanski štapići, duvanski proizvodi za zagrijavanje, elektronski uređaji i njihovi djelovi koji se koriste za zagrijavanje cigareta ili duvana u cilju oslobađanja aerosola koji sadrži nikotin za inhalaciju; tečni nikotinski rastvori za upotrebu u elektronskim cigaretama; elektronski uređaji za pušenje; elektronske cigarete; elektronske cigarete kao zamjena za tradicionalne cigarete; elektronski uređaji koji sadrže aerosol za inhalaciju nikotina; oralni vaporizatori za pušače, duvanski proizvodi i zamjene za duvan; artikli za pušače elektronskih cigareta; djelovi i oprema za navedene proizvode iz klase 34; uređaji za gašenje cigareta i cigara koje se zagrijevaju i duvanskih štapića koji se zagrijevaju; punjive elektronske kutije za cigarete.

(111) **16608**

(151) 08.08.2024.

(210) Ž-2023-80

(220) 15.03.2023.

(732) Philip Morris Products S.A., Quai Jeanrenaud 3, 2000, Neuchâtel, CH

(540)

RUSSET

(550) I

(740) Vera Vučelić Radunović, Cetinjski put 11, The Capital Plaza IV floor, 81000, Podgorica

(511) Klasa 34: Žičani vaporizatori za elektronske cigarete i elektronske uređaje za pušenje; duvan, sirov ili prerađen; duvanski proizvodi uključujući cigare, cigarete, cigarilose, duvan za uvijanje cigareta, duvan za lule, duvan za žvakanje, duvan za šmrkanje, kretek; snus (duvan u prahu); zamjena za duvan (za nemedicinsku upotrebu); artikli za pušače, uključujući papir za cigarete, tube za cigarete, filtere za cigarete, kutije za duvan, kutije za cigarete, tabakere i pepeljare za pušače, lule, džepne mašine za uvijanje cigareta, upaljače za pušače; šibice; duvanski štapići, duvanski proizvodi za zagrijavanje, elektronski uređaji i njihovi djelovi koji se koriste za zagrijavanje cigareta ili duvana u cilju oslobađanja aerosola koji sadrži nikotin za inhalaciju; tečni nikotinski rastvori za upotrebu u elektronskim cigaretama; elektronski uređaji za pušenje; elektronske cigarete; elektronske cigarete kao zamjena za tradicionalne cigarete; elektronski uređaji koji sadrže aerosol za inhalaciju nikotina; oralni vaporizatori za pušače, duvanski proizvodi i zamjene za duvan; artikli za pušače elektronskih cigareta; djelovi i oprema za navedene proizvode iz klase 34; uređaji za gašenje cigareta i cigara koje se zagrijevaju i duvanskih štapića koji se zagrijevaju; punjive elektronske kutije za cigarete.

(111) **16609**

(151) 08.08.2024.

(210) Ž-2023-79

(220) 15.03.2023.

(732) Philip Morris Products S.A., Quai Jeanrenaud 3, 2000, Neuchâtel, CH

(540)

TEREA PURPLE WAVE

(550) I

(740) Vera Vučelić Radunović, Cetinjski put 11, The Capital Plaza IV floor, 81000, Podgorica

(511) Klasa 34: Žičani vaporizatori za elektronske cigarete i elektronske uređaje za pušenje; duvan, sirov ili prerađen; duvanski proizvodi uključujući cigare, cigarete, cigarilose, duvan za uvijanje cigareta, duvan za lule, duvan za žvakanje, duvan za šmrkanje, kretek; snus (duvan u prahu); zamjena za duvan (za nemedicinsku upotrebu); artikli za pušače, uključujući papir za cigarete, tube za cigarete, filtere za cigarete, kutije za duvan, kutije za cigarete, tabakere i pepeljare za pušače, lule, džepne mašine za uvijanje cigareta, upaljače za pušače; šibice; duvanski štapići, duvanski proizvodi za zagrijavanje, elektronski uređaji i njihovi dijelovi koji se koriste za zagrijavanje cigareta ili duvana u cilju oslobađanja aerosola koji sadrži nikotin za inhalaciju; tečni nikotinski rastvori za upotrebu u elektronskim cigaretama; elektronski uređaji za pušenje; elektronske cigarete; elektronske cigarete kao zamjena za tradicionalne cigarete; elektronski uređaji koji sadrže aerosol za inhalaciju nikotina; oralni vaporizatori za pušače, duvanski proizvodi i zamjene za duvan; artikli za pušače elektronskih cigareta; dijelovi i oprema za navedene proizvode iz klase 34; uređaji za gašenje cigareta i cigara koje se zagrijevaju i duvanskih štapića koji se zagrijevaju; punjive elektronske kutije za cigarete.

(111) **16610**

(151) 08.08.2024.

(210) Ž-2023-74

(220) 09.03.2023.

(732) Philip Morris Products S.A., Quai Jeanrenaud 3, 2000, Neuchâtel, CH

(540)

VEEV BLUE MINT

(550) I

(740) Vera Vučelić Radunović, Cetinjski put 11, The Capital Plaza IV floor, 81000, Podgorica

(511) Klasa 34: žičani vaporizatori za elektronske cigarete i elektronske uređaje za pušenje; duvan, sirov ili prerađen; duvanski proizvodi uključujući cigare, cigarete, cigarilose, duvan za uvijanje cigareta, duvan za lule, duvan za žvakanje, duvan za šmrkanje, kretek; snus (duvan u prahu); zamena

za duvan (za nemedicinsku upotrebu); artikli za pušače, uključujući papir za cigarete, tube za cigarete, filtere za cigarete, kutije za duvan, kutije za cigarete, tabakere i pepeljare za pušače, lule, džepne mašine za uvijanje cigareta, upaljače za pušače; šibice; duvanski štapići, duvanski proizvodi za zagrevanje, elektronski uređaji i njihovi delovi koji se koriste za zagrevanje cigareta ili duvana u cilju oslobađanja aerosola koji sadrži nikotin za inhalaciju; tečni nikotinski rastvori za upotrebu u elektronskim cigaretama; elektronski uređaji za pušenje; elektronske cigarete; elektronske cigarete kao zamena za tradicionalne cigarete; elektronski uređaji koji sadrže aerosol za inhalaciju nikotina; oralni vaporizatori za pušače, duvanski proizvodi i zamene za duvan; artikli za pušače elektronskih cigareta; delovi i oprema za navedene proizvode iz klase 34; uređaji za gašenje cigareta i cigara koje se zagrevaju i duvanskih štapića koji se zagrevaju; punjive elektronske kutije za cigarete.

(111) **16611**

(151) 08.08.2024.

(210) Ž-2023-73

(220) 09.03.2023.

(732) Philip Morris Products S.A., Quai Jeanrenaud 3, 2000, Neuchâtel, CH

(540)

VEEV NOW

(550) I

(740) Vera Vučelić Radunović, Cetinjski put 11, The Capital Plaza IV floor, 81000, Podgorica

(511) Klasa 34: žičani vaporizatori za elektronske cigarete i elektronske uređaje za pušenje; duvan, sirov ili prerađen; duvanski proizvodi uključujući cigare, cigarete, cigarilose, duvan za uvijanje cigareta, duvan za lule, duvan za žvakanje, duvan za šmrkanje, kretek; snus (duvan u prahu); zamena za duvan (za nemedicinsku upotrebu); artikli za pušače, uključujući papir za cigarete, tube za cigarete, filtere za cigarete, kutije za duvan, kutije za cigarete, tabakere i pepeljare za pušače, lule, džepne mašine za uvijanje cigareta, upaljače za pušače; šibice; duvanski štapići, duvanski proizvodi za zagrevanje, elektronski uređaji i njihovi delovi koji se koriste za zagrevanje cigareta ili duvana u cilju oslobađanja aerosola koji sadrži nikotin za inhalaciju; tečni nikotinski rastvori za upotrebu u elektronskim cigaretama; elektronski uređaji za pušenje; elektronske cigarete; elektronske cigarete kao zamena za tradicionalne cigarete; elektronski uređaji koji sadrže aerosol za inhalaciju nikotina; oralni vaporizatori za pušače, duvanski proizvodi i zamene za duvan; artikli za pušače elektronskih cigareta; delovi i oprema za navedene proizvode iz klase 34; uređaji za gašenje cigareta i cigara koje se zagrevaju i duvanskih štapića koji se zagrevaju; punjive elektronske kutije za cigarete.

(111) **16612**

(151) 08.08.2024.

(210) Ž-2023-72

(220) 09.03.2023.

(732) Philip Morris Products S.A., Quai Jeanrenaud 3, 2000, Neuchâtel, CH

(540)

VEEV CLASSIC

(550) I

(740) Vera Vučelić Radunović, Cetinjski put 11, The Capital Plaza IV floor, 81000, Podgorica

(511) Klasa 34: žičani vaporizatori za elektronske cigarete i elektronske uređaje za pušenje; duvan, sirov ili prerađen; duvanski proizvodi uključujući cigare, cigarete, cigarilose, duvan za uvijanje cigareta, duvan za lule, duvan za žvakanje, duvan za šmrkanje, kretek; snus (duvan u prahu); zamena za duvan (za nemedicinsku upotrebu); artikli za pušače, uključujući papir za cigarete, tube za cigarete, filtere za cigarete, kutije za duvan, kutije za cigarete, tabakere i pepeljare za pušače, lule, džepne mašine za uvijanje cigareta, upaljače za pušače; šibice; duvanski štapići, duvanski proizvodi za zagrevanje, elektronski uređaji i njihovi delovi koji se koriste za zagrevanje cigareta ili duvana u cilju oslobađanja aerosola koji sadrži nikotin za inhalaciju; tečni nikotinski rastvori za upotrebu u elektronskim cigaretama; elektronski uređaji za pušenje; elektronske cigarete; elektronske cigarete kao zamena za tradicionalne cigarete; elektronski uređaji koji sadrže aerosol za inhalaciju nikotina; oralni vaporizatori za pušače, duvanski proizvodi i zamene za duvan; artikli za pušače elektronskih cigareta; delovi i oprema za navedene proizvode iz klase 34; uređaji za gašenje cigareta i cigara koje se zagrevaju i duvanskih štapića koji se zagrevaju; punjive elektronske kutije za cigarete.

(111) **16613**

(151) 12.08.2024.

(210) Ž-2023-69

(220) 24.02.2023.

(732) EQUES HOLDING GROUP S.A., Trident Chambers, PO Box 146, VG1110 Tortola, Road Town, VG

(540)

PASSPORT

(550) I

(740) Relja Mirkov, Mišarska 8, 11000, Beograd

(511) Klasa 34: Duvan; zamena za duvan; cigare, cigarete, cigarilosi i ostali spremni za upotrebu artikli za pušenje; elektronske cigarete; oralni vaporizatori za pušače; artikli za pušače; šibice.

(111) **16614**

(151) 12.08.2024.

(210) Ž-2023-62

(220) 14.02.2023.

(732) Koncern za proizvodnju i promet konditorskih proizvoda Bambi a.d., Đure Đakovića bb,
12000, Požarevac, RS
(540)



(550) I

(740) dr Ivan Todorović, Zmaj Jovina 8 - 10, 11000, Beograd

(511) Klasa 30: keks, mleveni keks, posni keks, posni mleveni keks, posni keks sa kakaom.

(111) **16615**

(151) 12.08.2024.

(210) Ž-2022-433

(220) 19.10.2022.

(732) TCT MOBILE EUROPE SAS, Immeuble Le Capitole, Parc des Fontaines, 55, Avenue Des
Champs Pierreux, 92000, Nanterre, FR

(540)

ONETOUCH

(550) I

(740) Miladin Popović, Đoka Miraševića 21/III, Podgorica

(511) Klasa 9: Mobilni telefoni; pametni telefoni; pametni telefoni na preklop; slušalice; zvučnici;
kutije za zvučnike; nosivi zvučnici; tablet računari; nosivi računari; nosivi monitori sa video
displejom; televizijski aparati; bežični ruteri; bubice (slušalice).

(111) **16616**

(151) 13.08.2024.

(210) Ž-2023-42

(220) 06.02.2023.

(732) JONSON & JOHNSON (New Jersey corporation), One Johnson & Johnson Plaza, New
Jersey, New Brunswick, US

(540)

JOHNSON'S

(550) I

(740) Božidar S. Radulović, Baku 30/5, 81000, Podgorica

(511) Klasa 3: Proizvodi za negu i čišćenje kože i kose; ne-medicinski proizvodi za tretiranje potreba beba, uključujući ekcem, temenjaču, stomadne tegobe, gasove, kongestiju i krup.

Klasa 5: Medicinski proizvodi za tretiranje potreba beba, uključujući ekcem, temenjaču, stomadne tegobe, gasove, kongestiju i krup.

(111) **16617**

(151) 13.08.2024.

(210) Ž-2023-53

(220) 21.02.2023.

(732) IGLA SHPK, Komuna Vaqarr, Godina 2 katëshe, Pranë shkollës "Vëllëzërit Kajtazi", Tiranë, AL

(540)

KORONA

(550) I

(740) Božidar S. Radulović, Baku 30/5, 81000, Podgorica

(511) Klasa 34: Filter za cigarete; papir za cigarete.

(111) **16618**

(151) 13.08.2024.

(210) Ž-2023-50

(220) 14.02.2023.

(732) The News Hub Limited, Office at 10th Floor, Building 7 Chiswick Park, 566 Chiswick High Road, W4 5YG, London, GB

(540)



(550) I

(740) Božidar S. Radulović, Baku 30/5, 81000, Podgorica

(511) Klasa 38: Televizijsko emitovanje, Emitovanje kablovske televizije, bežično emitovanje, emitovanje kablovske televizije; Omogućavanje pristupa elektronskim publikacijama, pošti i portalu vijesti koji sadrži vijesti, editorijale i mišljenja o aktuelnim događajima; usluge novinskih agencija; prenos vijesti i aktuelnih informacija.

Klasa 41: Pružanje online elektronskih publikacija koje se ne mogu preuzeti; Pružanje elektronskih publikacija koje se ne mogu preuzeti sa globalne računarske mreže ili Interneta; pružanje vijesti u vidu izvještavanja o aktuelnim događajima; objavljivanje uredničkog sadržaja sajtova dostupnih preko globalne računarske mreže; pružanje onlajn informacija i vijesti u oblasti obuke za zapošljavanje; izdavanje novina; izdavanje časopisa; izdavanje periodike; filmska produkcija, osim reklamnih filmova.

(111) **16619**

(151) 13.08.2024.

(210) Ž-2023-83

(220) 15.03.2023.

(732) W-D Apparel Company, LLC, 251 Little Falls Drive, 19808, Wilmington, Delaware, US

(540)

DICKIES

(550) I

(740) Božidar S. Radulović, Baku 30/5, 81000, Podgorica

(511) Klasa 18: Koža i imitacije kože; životinjska koža i krzno; prtljag i torbe za nošenje; kišobrani i suncobrani; štapovi za hodanje; bičevi, saračka i sedlarska roba; ogrlice, povoci i odeća za životinje; rančevi, ruksaci, prazne torbe za alat, školske torbe, torbe, tašne, novčanici.

Klasa 25: Odeća; obuća; pokrivala za glavu; radne kecelje, radne rukavice.

(111) **16620**

(151) 13.08.2024.

(210) Ž-2023-84

(220) 15.03.2023.

(732) W-D Apparel Company, LLC, 251 Little Falls Drive, 19808, Wilmington, Delaware, US
(540)



(550) I

(740) Božidar S.Radulović, Baku 30/5, 81000, Podgorica

(511) Klasa 18: Koža i imitacije kože; životinjska koža i krzno; prtljag i torbe za nošenje; kišobrani i suncobrani; štapovi za hodanje; bičevi, saračka i sedlarska roba; ogrlice, povoci i odeća za životinje; rančevi, ruksaci, prazne torbe za alat, školske torbe, torbe, tašne, novčanici.

(111) **16621**

(151) 13.08.2024.

(210) Ž-2023-90

(220) 20.03.2023.

(732) DUCK GLOBAL LICENSING AG (DUCK GLOBAL LICENSING SA) (DUCK GLOBAL LICENSING LTD) c/o Fischer & Partner, Sonnenbergstrasse 9, 6052 , Hergiswil NW, CH
(540)

EVERYDAY STARS

(550) I

(740) Božidar S.Radulović, Baku 30/5, 81000, Podgorica

(511) Klasa 3: Čistač za sve namjene, čistač wc školjke.

(111) **16622**

(151) 27.08.2024.

(210) Ž-2022-507

(220) 16.12.2022.

(732) "BALANCE TO BUSINESS" DOO - PODGORICA, BULEVAR REVOLUCIJE BR.50/4 ,
81000, PODGORICA, ME
(540)



(550) I

(740) Milena Pejović, Cetinjska 13/23, zgrada "Linea" I/8, 81000, Podgorica

(511) Klasa 35: Oglašavanje; vođenje poslova; poslovno upravljanje; 20 kancelarijski poslovi.

Klasa 38: Telekomunikacije.

Klasa 41: Obrazovne usluge; pripremanje obuke; razonoda; sportske i kulturne aktivnosti.

(111) **16623**

(151) 28.08.2024.

(210) Ž-2022-466

(220) 10.11.2022.

(732) Hemofarm A.D. farmaceutsko-hemijska industrija Vršac, Beogradski put bb, 26300, Vršac, RS

(540)

CHLODENAL

(550) I

(740) AOD MSA IP - Milojević Sekulić Advokati, Karađorđeva 65, 11000, Beograd

(511) Klasa 5: Farmaceutski proizvodi.

(111) **16624**

(151) 28.08.2024.

(210) Ž-2021-225

(220) 14.05.2021.

(732) Novartis AG and SANDOZ AG,, 4002 Basel, 4002, basel, CH and Viaduktstrasse 3,, 4051, Basel,, CH

(540)

PushHaler

(550) I

(740) AOD MSA IP - Milojević Sekulić Advokati, Karađorđeva 65, 11000, Beograd

(511) Klasa 10: Uređaji za ubrizgavanje farmaceutskih preparata.

(111) **16625**

(151) 28.08.2024.

(210) Ž-2021-433

(220) 11.10.2021.

(732) Colgate-Palmolive Company, a Delaware corporation, 300 Park Avenue, 10022, New York, New York, US

(540)

SMOOTHIES

(550) I

(740) Jasna Jusić, Marka Radovića 37, 1. sprat, stan br. 4., 81000, Podgorica

(511) Klasa 3: Proizvodi za ličnu njegu, naime, preparati za čišćenje kože, lica i tijela; preparati za njegu lica; čvrsti sapun; tečni sapun za ruke; gelovi i kreme za tuširanje; preparati za pranje tijela; preparati za piling; toneri za kožu; kozmetika; preparati za uklanjanje kozmetike; maske za lice; dezodoransi; antiperspiranti i sprejevi za ličnu upotrebu koji se koriste ispod pazuha; hidratantne kreme; serumi, losioni i kreme za tijelo, kožu i lice; preparati za brijanje; kozmetički preparati za zaštitu kože od uticaja sunca; krema za sunčanje; maramice impregnirane rastvorom za čišćenje.

(111) **16626**

(151) 28.08.2024.

(210) Ž-2021-164

(220) 07.04.2021.

(732) "Apatinska Pivara" Apatin d.o.o., Trg oslobođenja br.5, 25260, Apatin, RS

(540)

The logo for 'Fresh' is written in a blue, cursive, handwritten-style font. The word 'Fresh' is slanted upwards to the right.

(550) I

(740) Pavle Tripković, City kvart - Cetinjski put 40, L5-1, stan 10, Podgorica

(511) Klasa 32: Piva, stout, lager (piva sa donjom fermentacijom ili piva donjeg vrenja), tamna piva (porter) i svijetla piva, ale piva (piva sa gornjom fermentacijom ili piva gornjeg vrenja); aromatizovano pivo; aromatizovano pivo sa ukusom voća; mineralne i gazirane vode i druga bezalkoholna pića; voćni napici i voćni sokovi; sirupi i drugi preparati za pripremanje pića.

(111) **16627**

(151) 28.08.2024.

(210) Ž-2022-464

(220) 10.11.2022.

(732) Hemofarm A.D. farmaceutsko-hemijska industrija Vršac, Beogradski put bb, 26300, Beograd, RS

(540)

YANIDA

(550) I

(740) AOD MSA IP - Milojević Sekulić Advokati, Karađorđeva 65, 11000, Beograd

(511) Klasa 5: Farmaceutski proizvodi.

(111) **16628**

(151) 28.08.2024.

(210) Ž-2022-467

(220) 10.11.2022.

(732) Hemofarm A.D. farmaceutsko-hemijska industrija Vršac, Beogradski put bb, 26300, Vršac, RS

(540)

TOBYCIN

(550) I

(740) AOD MSA IP - Milojević Sekulić Advokati, Karađorđeva 65, 11000, Beograd

(511) Klasa 5: Farmaceutski proizvodi.

(111) **16629**

(151) 28.08.2024.

(210) Ž-2022-468

(220) 10.11.2022.

(732) Hemofarm A.D. farmaceutsko-hemijska industrija Vršac, Beogradski put bb, 26300, Vršac,
RS
(540)

SOREDO

(550) I

(740) AOD MSA IP - Milojević Sekulić Advokati, Karađorđeva 65, 11000, Beograd

(511) Klasa 5: Farmaceutski proizvodi.

(111) **16630**

(151) 28.08.2024.

(210) Ž-2022-465

(220) 10.11.2022.

(732) Hemofarm A.D. farmaceutsko-hemijska industrija Vršac, Beogradski put bb, 26300, Vršac,
RS
(540)

TIMAHEM

(550) I

(740) AOD MSA IP - Milojević Sekulić Advokati, Karađorđeva 65, 11000, Beograd

(511) Klasa 5: Farmaceutski proizvodi.

(111) **16631**

(151) 28.08.2024.

(210) Ž-2022-476

(220) 28.11.2022.

(732) Hemofarm A.D. farmaceutsko-hemijska industrija Vršac, Beogradski put bb, 26300, Beograd,
RS
(540)

RESPIREX

(550) I

(740) AOD MSA IP - Milojević Sekulić Advokati, Karađorđeva 65, 11000, Beograd

(511) Klasa 5: Farmaceutski proizvodi.

(111) **16632**

(151) 29.08.2024.

(210) Ž-2022-500

(220) 14.12.2022.

(732) DOO "IMPACT INVESTMENTS GROUP" HERCEG NOVI, SAVE KOVAČEVIĆA BR. 9, HERCEG NOVI, ME

(540)



(550) I

(740) Milena Pejović, Cetinjska 13/23, zgrada "Linea" I/8, 81000, Podgorica

(511) Klasa 35: Oglašavanje; voženje poslova; poslovno upravljanje; 20 kancelarijski poslovi. Klasa 38: Telekomunikacije.

Klasa 41: Obrazovne usluge; pripremanje obuke; razonoda; sportske i kulturne aktivnosti.

(111) **16633**

(151) 29.08.2024.

(210) Ž-2022-501

(220) 14.12.2022.

(732) DOO "IMPACT INVESTMENTS GROUP" HERCEG NOVI, SAVE KOVAČEVIĆA BR. 9, HERCEG NOVI, ME

(540)

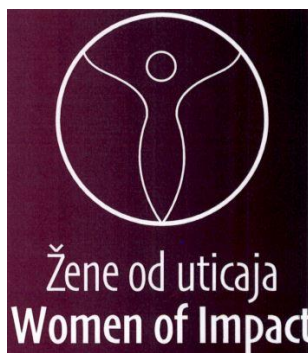

(550) I

(740) Milena Pejović, Cetinjska 13/23, zgrada "Linea" I/8, 81000, Podgorica

(511) Klasa 35: Oglašavanje; vođenje poslova; poslovno upravljanje; 20 kancelarijski poslovi.

Klasa 38: Telekomunikacije.

Klasa 41: Obrazovne usluge; pripremanje obuke; razonoda; sportske i kulturne aktivnosti.

(111) **16634**

(151) 04.09.2024.

(210) Ž-2023-378

(220) 04.10.2023.

(732) HUTCHMED Group Enterprises Limited, Vistra Corporate Services Centre, Marlborough & Queen Streets, Nassau, New Providence, BS

(540)



(550) I

(740) Miladin Popović, Đoka Miraševića 21/III, Podgorica

(511) Klasa 5: Medicinski preparati za liječenje kancera.

(111) **16635**

(151) 05.09.2024.

(210) Ž-2023-191

(220) 31.05.2023.

(732) Obrad Stijepović, Sinjajevinska 2, Žabljak, ME

(540)

DURMITOR PARADISE

(550) I

(511) Klasa 39: Iznajmljivanje automobila; iznajmljivanje parkirališnih mjesta; nošenje (prtljaga); obilazak znamenitosti; organizovanje krstarenja; pratnja putnika; prevoz putnika; taksi usluge; usluge vozača.

Klasa 43: Agencija za smještaj (hotelski, pansionski); hoteli; obezbeđivanje prostora za kampovanje; pansioni; restorani; rezervacija hotela; rezervacija pansiona; iznajmljivanje šatora; iznajmljivanje

privremenih smještaja; rezervisanje privremenog smještaja, turistički apartmani; usluga kamp servisa; usluga prijema za privremeni smještaj (upravljanje dolascima i odlascima); usluge snabdijevanja hranom i pićem (catering).

Klasa 44: Fizioterapija i masaža.

(111) **16636**

(151) 05.09.2024.

(210) Ž-2023-379

(220) 04.10.2023.

(732) HUTCHMED Group Enterprises Limited, Vistra Corporate Services Centre, Marlborough & Queen Streets, Nassau, New Providence, BS

(540)

FRUBESLA

(550) I

(740) Miladin Popović, Đoka Miraševića 21/III, Podgorica

(511) Klasa 5: Medicinski preparati za liječenje kancera.

(111) **16637**

(151) 05.09.2024.

(210) Ž-2023-380

(220) 04.10.2023.

(732) HUTCHMED Group Enterprises Limited, Vistra Corporate Services Centre, Marlborough & Queen Streets, Nassau, New Providence, BS

(540)

ELFRULY

(550) I

(740) Miladin Popović, Đoka Miraševića 21/III, Podgorica

(511) Klasa 5: Medicinski preparati za liječenje kancera.

(111) **16638**

(151) 09.09.2024.

(210) Ž-2022-224

(220) 26.04.2022.

(732) Koff doo, PortoNovi Resort MR01, Kumbor, Herceg Novi, ME

(540)



(550) I

(740) AOD MSA IP - Milojević Sekulić Advokati, Karađorđeva 65, 11000, Beograd

(511) Klasa 30: Kafa, čaj, kakao, kolači i poslastice, sladoled, napici od kafe, kakaoa, čokolade i čaja.

Klasa 33: Voćni napici i voćni sokovi.

Klasa 40: Prženje i obrada kafe..

Klasa 43: Usluge obezbeđivanja hrane i pića.

(111) **16639**

(151) 09.09.2024.

(210) Ž-2022-250

(220) 19.05.2022.

(732) SANDOZ AG., Viaduktstrasse 3., 4051, Basel., CH

(540)

AIRDOMXA

(550) I

(740) AOD MSA IP - Milojević Sekulić Advokati, Karađorđeva 65, 11000, Beograd

(511) Klasa 5: Farmaceutski preparati za prevenciju i lečenje bolesti i poremećaja respiratornog sistema.

(111) **16640**

(151) 09.09.2024.

(210) Ž-2022-251

(220) 19.05.2022.

(732) SANDOZ AG., Viaduktstrasse 3., 4051, Basel., CH

(540)

AURADVANX

(550) I

(740) AOD MSA IP - Milojević Sekulić Advokati, Karađorđeva 65, 11000, Beograd

(511) Klasa 5: Farmaceutski preparati za prevenciju i lečenje bolesti i poremećaja respiratornog sistema.

(111) **16641**

(151) 09.09.2024.

(210) Ž-2022-252

(220) 19.05.2022.

(732) SANDOZ AG., Viaduktstrasse 3,, 4051, Basel,, CH

(540)

AIRMOCLOMZIN

(550) I

(740) AOD MSA IP - Milojević Sekulić Advokati, Karađorđeva 65, 11000, Beograd

(511) Klasa 5: Farmaceutski preparati za prevenciju i lečenje bolesti i poremećaja respiratornog sistema

(111) **16642**

(151) 10.09.2024.

(210) Ž-2023-373

(220) 02.10.2023.

(732) Adam Gouraguine Radojević, Peka Pavlovića bb, Nikšić, ME

(540)



(550) I

(740) Lana Vukmirović Mišić, Šeika Zaida 2, 81000, Podgorica

(511) Klasa 35: Oglašavanje i reklamiranje; vođenje komercijalnih poslova; komercijalna administracija; kancelarijski poslovi.

Klasa 39: Prevoz; ambalažiranje i skladištenje proizvoda; organizovanje putovanja.

Klasa 41: Obuka; stručno osposobljavanje; razonoda; sportske i kulturne djelatnosti.

Klasa 45: Pravne usluge; sigurnosne usluge za zaštitu imovine i lica; lične i društvene usluge koje pružaju drugi, namijenjene za zadovoljenje ljudskih potreba.

(111) **16643**

(151) 12.09.2024.

(210) Ž-2023-49

(220) 09.02.2023.

(732) Shpejtimii L.L.C, Str. "Brigada 123", n.n, Suhareka, Kosova, RS

(540)

SHPEJTIMI

(550) I

(740) Damjan Milić, Bulevar Džordža Vašingtona 108 A/36, 2nd Floor, 81000, Podgorica

(511) Klasa 35: Oglašavanje; poslovno upravljanje; administracija; kancelarijski poslovi, agencijske usluge za uvoz-izvoz, maloprodajne i veleprodajne usluge u vezi sa prehrambenim i neprehrambenim proizvodima, maloprodajne i veleprodajne usluge nafte i naftnih derivata, maloprodajne i veleprodajne usluge u vezi sa materijalom i građevinarstvom.

Klasa 39: Transport; Pakovanje i skladištenje robe; Turistički aranžmani; Organizovanje usluga prevoza putnika; Usluge koje nude turističke agencije; Turistička putovanja i ekskurzije; Prevoz putnika autobusom; Gradski i međugradski drumski prevoz putnika; Vazdušni saobraćaj; Prevoz automobilom; Željeznički transport; Usluge prevoza za turističke ture; Skladištenje robe; Skladištenje; Skladište; Trajektni transport; Usluge transporta; Iznajmljivanje vozila; Transport; Prevoz brodom; Organizovanje prevoza za putovanja; Prevoz putnika; Rezervacija mesta za putovanja; Prevoz taksijem; Drumski transport; Prevoz putnika; Transportno posredovanje; Rezervacija prevoza; Rezervacija putovanja; Iznajmljivanje motornih vozila; Transportna logistika; Organizovanje usluga prevoza putnika za druge putem online aplikacije.

(111) **16644**

(151) 12.09.2024.

(210) Ž-2023-89

(220) 20.03.2023.

(732) Hussien Mohamad Hussien El Badaoui, 3rd Industrial Zone, Plot 168/1, 6th of October City, Giza, EG

(540)



RUBY ROSE

(550) I

(740) Božidar S.Radulović, Baku 30/5, 81000, Podgorica

(511) Klasa 3: Nemedicinska kozmetika i toaletni preparati; nemedicinski preparati za zube; parfimerija, eterična ulja; preparati za bijeljenje i druge supstance za pranje veša; preparati za čišćenje, poliranje, ribanje i abraziv.

(111) **16645**

(151) 12.09.2024.

(210) Ž-2023-364

(220) 27.09.2023.

(732) Hemofarm A.D. farmaceutsko-hemijska industrija Vršac, Beogradski put bb, 26300, Vršac, RS

(540)

PSITOPIN

(550) I

(740) AOD MSA IP - Milojević Sekulić Advokati, Karađorđeva 65, 11000, Beograd

(511) Klasa 5: Farmaceutski proizvodi.

(111) **16646**

(151) 12.09.2024.

(210) Ž-2023-363

(220) 27.09.2023.

(732) Hemofarm A.D. farmaceutsko-hemijska industrija Vršac, Beogradski put bb, 26300, Vršac, RS

(540)

SIMBALIN

(550) I

(740) AOD MSA IP - Milojević Sekulić Advokati, Karađorđeva 65, 11000, Beograd

(511) Klasa 5: Farmaceutski proizvodi.

(111) **16647**

(151) 12.09.2024.

(210) Ž-2022-344

(220) 04.08.2022.

(300) Br. 014752828 od 30.10.2015. EM

(732) MEBLO TRADE d.o.o., Remetinecka 137, 10000, Zagreb, HR

(540)

MEBLO TRADE

(550) I

(740) Božidar S. Radulović, Baku 30/5, 81000, Podgorica

(511) Klasa 20: Dušeci; Kreveti, posteljina, jastuci; Dušeci [osim dušeka za rođenje djece]; namještaj; Statue, figurice, umjetnička djela i ornamenti i ukrasi, napravljeni od materijala kao što su drvo, vosak, gips ili plastika, uključeni u klasu; Displeji, štandovi i natpisi, nemetalni; Kontejneri, zatvarači i držači za njih, nemetalni; Kućište za životinje i kreveti; Drvene ručke za fioke; Drvene kvake; Porcelanske ručke; Drvene ručke; Keramičke ručke za namještaj; Keramičke ručke za fioke; Keramičke povlake za ormare, fioke i namještaj; Keramička dugmad; Divan baze; Kreveti sa postoljem za divan; zavjese od bambusa; Igraonice za bebe; Hodalice za bebe; police za biblioteku; Bolnički kreveti; Vijci, nemetalni; Radne ploče; Biste od drveta, voska, gipsa ili plastike; Ormani, kredenci za posuđe (kuhinje); Vijci, nemetalni; Visoke stolice za bebe; Hidrostatički [vodeni] kreveti, ne za medicinske svrhe; Vrata za namještaj; Ogrlice, nemetalne, za pričvršćivanje cijevi; Jastuci za kućne ljubimce; Tekstilne roletne za prozore, unutrašnje; Pločaste unutrašnje roletne; Unutrašnje prozorske roletne (za zamračenje) (namještaj): Unutrašnje roletne od letvica; Roletne (unutrašnje roletne) [namještaj]; Matice, nemetalne; Kućice za kućne ljubimce; Skulpture [dekoracija]; Kolijevke; Sofe; Drvene trake; Pregrade za namještaj od drveta; Stalci; Zavjese od perli, ukrasne; Vješalice za odjeću i kuke za odjeću; Stalci za kostime; Stalci za šešir; Prekrivači za odjeću; sofe, divani i klupe; Zatvarači, nemetalni, za kontejnere; Nemetalni točkići za krevet; Nemetalni točkići za namještaj; Kućice za kućne ljubimce; Kočići za biljke ili drveće; šipke za zavjese; Kontejneri za pakovanje od plastike; Korpe za rublje sa poklopcem; Pletarski radovi, od pruća; Korpe, nemetalne; sanduci (gajbe); Kuke za zavjese; Kuke, nemetalne, za šine za odjeću; Kutije od drveta ili plastike; Kućice za pse; Stalci za flaše; Kreveti; Kreveti za kućne ljubimce; Ivice od plastike za namještaj; Ramovi za slike; nogare za sječenje drva; kolutovi od plastike za roletne; Nemehanički koluti, nemetalni, za fleksibilna crijeva; Table; Stolovi za masažu; Metalni stolovi; stolovi za čaj; lajsne za ramove za slike; Namještaj od metala; Ormari za lijekove; Šipke za stepeništa; Vazdušni jastuci, ne za medicinske svrhe; Vazdušni dušeci, ne za medicinske svrhe; Namještaj na naduvavanje; Vazdušni jastuci, ne za medicinske svrhe; Naduvani reklamni predmeti; Ručke za kadu, nemetalne; Kućni brojevi, nemetalni, nesvijetleći; Dugmad, nemetalna; Stolarska roba; Pločice od ogledala; Displeji za organizatore nakita; Kancelarijski nameštaj; Palette za utovar, koje nisu od metala; Šarke, koje nisu

od metala; Klupe [namještaj]; Plakati od drveta ili plastike; Radne površine; Tezge [ploče]; Stolovi za presvlačenje beba; Uklonjive prostirke ili poklopci za sudopere; Posude, nemetalne; Nasloni za čitanje, pultovi; Regali za oružje; Postolja za saksije; Vitrine; Stalci za kišobrane; Poštanske kutije, ne metalne ili zidane; Umjetnička djela od drveta, voska, gipsa ili plastike; Radni stolovi; Držači za peškire, pričvršćeni, nemetalni; Papirni ramovi za slike; Okviri za krevete; Pultovi za kucanje; Police za skladištenje; Stalci za časopise; Podloge za spavanje; Valjci za zavjese; Škrinje za igračke; Škrinje za meso, nemetalne; Škrinje, nemetalne; Oprema za vrata, nemetalna; Oprema za krevete, nemetalna; Oprema za namještaj, nemetalna; Oprema za prozore, nemetalna; Sjedišta; Sjedišta od metala; Krevet baze; Vezice za zavese; Komode; Dušeci od slame; Ivice od slame; Pletenice od slame; Vreće za spavanje za kampovanje; Statue od drveta, voska, gipsa ili plastike; Stalci za računске mašine; Regali za ploče; Stalci za knjige; Merdevine od drveta ili plastike; Grede za grebanje za mačke; Prečke od drveta; Viseće firme (reklame) od drveta ili plastike; Oglasne table; Držači ključeva; stolice; Podnožja; Radne klupe i stolovi, nemetalne; Toaletni stolovi; Paleta za utovar, nemetalne; Dekoracije od plastike za prehrambene proizvode; Školski namještaj; Fotelje; Frizerske stolice; Alke za zavjese; Stolovi za izradu nacrtā; Stojeći stolovi; Ležaljke; Ormari, kredenci; Ormarići sa bravicama; Držači za zavese, ne od tekstilnog materijala; Zavjese od drva pletene [namještaj]; Papirne roletne; Podloge za duške; Naddušeci; Ogledala [namještaj]; Stolovi [nameštaj]; Drveni nameštaj; Punjeni jastuci; Jastuci za sjedenje; Jastuci za duške; Stalci za odjeću.

Klasa 35: Usluge komercijalne trgovine i informisanja potrošača; Maloprodajne usluge u prodavnicama povezane sa tepisima; Veleprodajne usluge u vezi s namještajem; Veleprodajne usluge u vezi s rasvjetom; Veleprodajne usluge u vezi sa građevinskom opremom; Veleprodajne usluge u vezi s posuđem za kuvanje; Veleprodajne usluge u vezi sa stonim posuđem; Veleprodajne usluge u vezi sa umjetničkim djelima; Veleprodajne usluge u vezi s opremom za grijanje; Veleprodajne usluge u vezi s proizvodima za čišćenje; Veleprodajne usluge u vezi s proizvodima hortikulture; Veleprodajne usluge u vezi sa kuhinjskim noževima; Veleprodajne usluge u vezi s podnim oblogama; Veleprodajne usluge u vezi sa zidnim oblogama; Veleprodajne usluge u u vezi sa papirnim proizvodima za jednokratnu upotrebu; Veleprodajne usluge u vezi s priborom za pripremu hrane; Maloprodajne usluge u vezi s namještajem; Veleprodajne usluge u vezi s namještajem; Maloprodajne usluge vezane za prodaju namještaja; Maloprodajne usluge u vezi sa proizvodima hortikulture.

(111) **16648**

(151) 12.09.2024.

(210) Ž-2023-361

(220) 27.09.2023.

(732) Hemofarm A.D. farmaceutsko-hemijska industrija Vršac, Beogradski put bb, Vršac, 26300, Vršac, RS

(540)

IRIMAK

(550) I

(740) AOD MSA IP - Milojević Sekulić Advokati, Karađorđeva 65, 11000, Beograd

(511) Klasa 5: Farmaceutski preparati; dijetetska hrana i supstance prilagođene za upotrebu u medicini; dijetetski dodaci (dodaci ishrani) za ljude.

(111) **16649**

(151) 12.09.2024.

(210) Ž-2023-362

(220) 27.09.2023.

(732) Hemofarm A.D. farmaceutsko-hemijska industrija Vršac, Beogradski put bb, Vršac, 26300, Vršac, RS

(540)

IDROPIN

(550) I

(740) AOD MSA IP - Milojević Sekulić Advokati, Karađorđeva 65, 11000, Beograd

(511) Klasa 5: Farmaceutski preparati; dijetetska hrana i supstance prilagođene za upotrebu u medicini; dijetetski dodaci (dodaci ishrani) za ljude.

(111) **16650**

(151) 12.09.2024.

(210) Ž-2023-382

(220) 06.10.2023.

(732) Sandoz AG, Lichtstrasse 35, 4056, Basel, CH

(540)

MEGLUCON

(550) I

(740) AOD MSA IP - Milojević Sekulić Advokati, Karađorđeva 65, 11000, Beograd

(511) Klasa 5: Farmaceutski preparati za ljudsku upotrebu.

(111) **16651**

(151) 13.09.2024.

(210) Ž-2022-319

(220) 22.07.2022.

(300) Br.2017-436 od 02.06.2017. LI

(732) Apple Inc., One Apple Park Way, 95014, Cupertino, California, US

(540)



(550) I

(740) Mladen Čolović, Marka Radovića 37, 81000, Podgorica

(511) Klasa 9: Uređaji za punjenje digitalnih elektronskih uređaja; bežični uređaji za punjenje računara, digitalnih elektronskih uređaja, mobilnih telefona, media plejera, pametnih satova, prenosivih računara, slušalice, futrole za slušalice i kompjuterske periferije; bežični punjači; kućišta za bežično punjenje.

(111) **16652**

(151) 13.09.2024.

(210) Ž-2022-326

(220) 27.07.2022.

(732) Langham Hotels International Limited, 33/F., Great Eagle Centre, 23 Harbour Road, Wanchai, HK

(540)



(550) I

(740) Jasna Jusić, Marka Radovića 37, 81000, Podgorica

(511) Klasa 44: Zdravstvene banje (spa); usluge higijene i ljepote; obezbjeđivanje spa objekata; obezbjeđivanje saune i solarijuma; usluge manikira, pedikira i frizera; usluge masaže; usluge aromaterapije; usluge sunčanja; kozmetički, šminkerski i tretmani za ljepotu; savjeti i pomoć u pogledu održavanja, njege i izgleda kože, tijela, lica, očiju, kose, zuba i noktiju; savjetodavne usluge koje se odnose na ishranu, vježbanje, način života, zdravstvenu njegu, ljepotu i higijenu.

(111) **16653**

(151) 13.09.2024.

(210) Ž-2022-327

(220) 27.07.2022.

(732) Langham Hotels International Limited, 33/F., Great Eagle Centre, 23 Harbour Road, Wanchai, HK

(540)



(550) I

(740) Jasna Jusić, Marka Radovića 37, 81000, Podgorica

(511) Klasa 43: Hotelske i restoranske usluge; obezbjeđivanje smještaja i soba za privremeni smještaj; usluge rezervacije hotela i restorana; usluge bara i koktel salona; usluge kateringa; usluge poslastičarnice; usluge snek i sendvič bara; usluge kafića; organizovanje i vođenje banketa; obezbjeđivanje sadržaja za konferenciju; usluge obezbjeđivanja hrane i pića.

(111) **16655**

(151) 13.09.2024.

(210) Ž-2022-347

(220) 11.08.2022.

(732) "FOOD CONCEPT SOLUTIONS" DOO, VOJNA KASARNA BB, KUMBOR BB, ME

(540)

G

(550) I

(740) "Food Concept Solutions" Doo, Vojna Kasarna bb, 83000, Kumbor

(511) Klasa 30: Kafa, čaj, kakao, šećer, riža, tapioka, sago, zamjene za kafu; brašno, proizvodi od žitarica, hleb, kolači, poslastice, bomboni, sladoled; med, sirup od melase; kvasac, prašak za pecivo; so, senf; sirće, prelive; začini; razni začini; led za hlađenje; prehrambene namirnice biljnog porijekla pripremljene za potrošnju ili za konzervisanje, kao i dodatke za poboljšanje ukusa hrane; napitke od kave, kakao ili čokolade ili čaja; žitarice pripremljene za ljudsku prehranu (na primjer: ovsene pahuljice ili pahuljice od drugih žitarica).

(111) **16654**

(151) 13.09.2024.

(210) Ž-2022-349

(220) 15.08.2022.

(732) "FOOD CONCEPT SOLUTIONS" DOO, VOJNA KASARNA , KUMBOR BB, ME

(540)

GODO

(550) I

(511) Klasa 30: Kafa, čaj, kakao, šećer, riža, tapioka, sago, zamjene za kafu; brašno, proizvodi od žitarica, hleb, kolači, poslastice, bomboni, sladoled; med, sirup od melase; kvasac, prašak za pecivo; so, senf; sirće, prelive; začini; razni začini; led za hlađenje; prehrambene namirnice biljnog porijekla pripremljene za potrošnju ili za konzervisanje, kao i dodatke za poboljšanje ukusa hrane; napitke od kave, kakaoa ili čokolade ili čaja; žitarice pripremljene za ljudsku prehranu (na primjer: ovsene pahuljice ili pahuljice od drugih žitarica).

(111) **16656**

(151) 16.09.2024.

(210) Ž-2023-211

(220) 26.06.2023.

(732) DOO JADRAN KOTOR, Ulica Marka Martinovića BB , PERAST- KOTOR, ME

(540)



(550) I

(511) Klasa 39: prevoz, transport, usluge iznajmljivanja koje se odnosi na krstarenje, izlete i putovanja, iznajmljivanje transportnih vozila, kao i usluge šofera i pilota, iznajmljivanje parking mjesta, rad pristaništa, skladištenje proizvoda i organizovanje putovanja.

Klasa 41: organizovanje izložbi u kulturne svrhe, vođenje konferencija, kongresa i simpozijuma, organizovanje obuka i seminara, usluge čiji je cilj zabava, razonoda, predstavljanje javnosti umjetničkih djela vizuelne umjetnosti, ili literature u kulturne ili obrazovane svrhe, usluge režiranja i produkcije filmova.

Klasa 43: usluge obezbeđenja i pripremanja hrane i pića, usluge pružanja privremenog smještaja, hotelske rezervacije, usluge ličnog šefa kuhinje, iznajmljivanje prostorija za sastanke.

(111) **16657**

(151) 16.09.2024.

(210) Ž-2023-212

(220) 26.06.2023.

(732) DOO JADRAN KOTOR, Ulica Marka Martinovića BB , PERAST-KOTOR, ME

(540)



Heritage Grand

PERAST

(550) I

(511) Klasa 39: prevoz, transport, usluge iznajmljivanja koje se odnosi na krstarenje, izlete i putovanja, iznajmljivanje transportnih vozila, kao i usluge šofera i pilota, iznajmljivanje parking mjesta, rad pristaništa, skladištenje proizvoda i organizovanje putovanja.

Klasa 41: organizovanje izložbi u kulturne svrhe, vođenje konferencija, kongresa i simpozijuma, organizovanje obuka i seminara, usluge čiji je cilj zabava, razonoda, predstavljanje javnosti umjetničkih djela vizuelne umjetnosti, ili literature u kulturne ili obrazovane svrhe, usluge režiranja i produkcije filmova.

Klasa 43: usluge obezbeđenja i pripremanja hrane i pića, usluge pružanja privremenog smještaja, hotelske rezervacije, usluge ličnog šefa kuhinje, iznajmljivanje prostorija za sastanke.

(111) **16658**

(151) 16.09.2024.

(210) Ž-2023-213

(220) 26.06.2023.

(732)

DOO JADRAN KOTOR, Ulica Marka Martinovića BB , PERAST-KOTOR, ME

(540)



Heritage Grand

PERAST

(550) I

(511) Klasa 39: prevoz, transport, usluge iznajmljivanja koje se odnosi na krstarenje, izlete i putovanja, iznajmljivanje transportnih vozila, kao i usluge šofera i pilota, iznajmljivanje parking mjesta, rad pristaništa, skladištenje proizvoda i organizovanje putovanja.

Klasa 41: organizovanje izložbi u kulturne svrhe, vođenje konferencija, kongresa i simpozijuma, organizovanje obuka i seminara, usluge čiji je cilj zabava, razonoda, predstavljanje javnosti umjetničkih djela vizuelne umjetnosti, ili literature u kulturne ili obrazovane svrhe, usluge režiranja i produkcije filmova.

Klasa 43: usluge obezbeđenja i pripremanja hrane i pića, usluge pružanja privremenog smještaja, hotelske rezervacije, usluge ličnog šefa kuhinje, iznajmljivanje prostorija za sastanke.

(111) **16659**

(151) 16.09.2024.

(210) Ž-2023-214

(220) 26.06.2023.

(732) DOO JADRAN KOTOR, Ulica Marka Martinovića BB , PERAST- KOTOR, ME

(540)



(550) I

(511) Klasa 39: prevoz, transport, usluge iznajmljivanja koje se odnosi na krstarenje, izlete i putovanja, iznajmljivanje transportnih vozila, kao i usluge šofera i pilota, iznajmljivanje parking mjesta, rad pristaništa, skladištenje proizvoda i organizovanje putovanja.

Klasa 41: organizovanje izložbi u kulturne svrhe, vođenje konferencija, kongresa i simpozijuma, organizovanje obuka i seminara, usluge čiji je cilj zabava, razonoda, predstavljanje javnosti umjetničkih djela vizuelne umjetnosti, ili literature u kulturne ili obrazovane svrhe, usluge režiranja i produkcije filmova.

Klasa 43: usluge obezbeđenja i pripremanja hrane i pića, usluge pružanja privremenog smještaja, hotelske rezervacije, usluge ličnog šefa kuhinje, iznajmljivanje prostorija za sastanke.

(111) **16660**

(151) 16.09.2024.

(210) Ž-2023-215

(220) 26.06.2023.

(732) DOO JADRAN KOTOR, Ulica Marka Martinovića BB , PERAST-KOTOR, ME

(540)



(550) I

(511) Klasa 39: prevoz, transport, usluge iznajmljivanja koje se odnosi na krstarenje, izlete i putovanja, iznajmljivanje transportnih vozila, kao i usluge šofera i pilota, iznajmljivanje parking mjesta, rad pristaništa, skladištenje proizvoda i organizovanje putovanja.

Klasa 41: organizovanje izložbi u kulturne svrhe, vođenje konferencija, kongresa i simpozijuma, organizovanje obuka i seminara, usluge čiji je cilj zabava, razonoda, predstavljanje javnosti umjetničkih djela vizuelne umjetnosti, ili literature u kulturne ili obrazovane svrhe, usluge režiranja i produkcije filmova.

Klasa 43: usluge obezbeđenja i pripremanja hrane i pića, usluge pružanja privremenog smještaja, hotelske rezervacije, usluge ličnog šefa kuhinje, iznajmljivanje prostorija za sastanke.

(111) **16661**

(151) 16.09.2024.

(210) Ž-2023-216

(220) 26.06.2023.

(732) DOO JADRAN KOTOR, Ulica Marka Martinovića BB , PERAST-KOTOR, ME

(540)



(550) I

(511) Klasa 39: prevoz, transport, usluge iznajmljivanja koje se odnosi na krstarenje, izlete i putovanja, iznajmljivanje transportnih vozila, kao i usluge šofera i pilota, iznajmljivanje parking mjesta, rad pristaništa, skladištenje proizvoda i organizovanje putovanja.

Klasa 41: organizovanje izložbi u kulturne svrhe, vođenje konferencija, kongresa i simpozijuma, organizovanje obuka i seminara, usluge čiji je cilj zabava, razonoda, predstavljanje javnosti umjetničkih djela vizuelne umjetnosti, ili literature u kulturne ili obrazovane svrhe, usluge režiranja i produkcije filmova.

Klasa 43: usluge obezbeđenja i pripremanja hrane i pića, usluge pružanja privremenog smještaja, hotelske rezervacije, usluge ličnog šefa kuhinje, iznajmljivanje prostorija za sastanke.

(111) **16662**

(151) 17.09.2024.

(210) Ž-2023-201

(220) 14.06.2023.

(300) Br. 40-2022-0231476 od 16.12.2022. KR

(732) Kia Corporation, 12, Heolleung-ro, Seocho-gu, 06797, Seoul, KR

(540)



(550) I

(740) AOD "Lutovac & partneri", Bulevar Ivana Crnojevića 93, 81000, Podgorica

(511) Klasa 36: Izdavanje članskih kreditnih kartica; bankarske usluge koje uključuju davanje popusta trećim licima u objektima kroz upotrebu članskih karti; usluge plaćanja putem mobilnog interneta; usluge plaćanja koje se pružaju putem bežičnih telekomunikacionih aparata i uređaja; obrada transakcija kreditnim karticama; obrada platnih transakcija putem Interneta; pružanje finansijske analize za potrošače koji koriste jednostavna plaćanja u vozilu; jednostavna plaćanja u vozilu sa funkcijama autentifikacije i potvrde platnih transakcija; usluge mobilnog i internet plaćanja u vozilu; usluge automatizovanog plaćanja u vozilu; jednostavna plaćanja u vozilu sa funkcijama akumulacije bodova i kilometraže

(111) **16663**

(151) 17.09.2024.

(210) Ž-2022-4

(220) 30.12.2021.

(732) CANSINO BIOLOGICS INC., 401-420,4/F,Biomedical Park of West Zone, 185 South Avenue,

TEDA West District, Tianjin, CN

(540)



(550) I

(740) Dejan Raičević, Vojvode Boža br.1, 81250, Cetinje

(511) Klasa 5: Ljekovi za ljudsku upotrebu; biološki preparati za upotrebu u medicini; farmaceutski preparati; vakcine.

(111) **16664**

(151) 17.09.2024.

(210) Ž-2022-45

(220) 04.02.2022.

(732) 4iG Nyilvánosan Működő Részvénytársaság, 1037 Budapest, Montevideo u 8, HU

(540)

One Crna Gora

(550) I

(740) Milica Komar, Šeika Zaida 2, 81000, Podgorica

(511) Klasa 9: Naučni, nautički, geodetski, fotografski, kinematografski i optički aparati i instrumenti kao i aparati i instrumenti za vaganje, mjerenje, signalizaciju, kontrolu (inspekciju), za pomoć (spašavanje) i za obuku; aparati i instrumenti za vođenje, distribuciju, transformisanje, akumuliranje, podešavanje ili upravljanje električne struje; aparati za snimanje, prijenos, reprodukciju zvuka ili slika; magnetni nosači podataka, diskovi za snimanje; kompaktni diskovi, DVD i drugi numerički nosači za snimanje; mehanizmi za uređaje koji se pokreću uz prethodno ubacivanje novca ili žetona; registarske blagajne, računari, oprema za obradu podataka i kompjuteri; uređaji za gašenje požara; kompjuterski programi [softveri].

Klasa 16: Papir, karton i proizvodi od tih materijala koji nisu obuhvaćeni drugim klasama; štamparski proizvodi; proizvodi za uvezivanje knjiga; fotografije; pribor za pisanje; ljepila (ljepljive materije za papirnate proizvode ili za kućne potrebe); slikarski pribor; kistovi; pisaće mašine i kancelarijski pribor (osim namještaja); oprema za nastavu i obuku (osim aparata); plastični materijali za ambalažu (koji nisu obuhvaćeni drugim klasama); štamparska slova; klišei.

Klasa 35: Oglašavanje i reklamiranje; vođenje komercijalnih poslova; komercijalna administracija; kancelarijski poslovi.

Klasa 36: Osiguranje; finansijski poslovi; monetarni poslovi; upravljanje nekretninama.

Klasa 37: Izgradnja; popravke; usluge postavljanja (instaliranja).

Klasa 38: Telekomunikacije.

Klasa 41: Obuka; stručno osposobljavanje; razonoda; sportske i kulturne djelatnosti.

Klasa 42: Naučne i tehnološke usluge kao i pripadajuće usluge istraživanja i koncepcije; usluge industrijskih analiza i istraživanja; koncepcija i razvoj računara i računarskih programa /hardvera i softvera/.

(111) **16665**

(151) 17.09.2024.

(210) Ž-2022-63

(220) 18.02.2022.

(732) GEORGE V EATERTAINMENT S.A., 21, Place de la Madeleine, 75008, Paris, FR

(540)

BUDDHA-BAR BEACH

(550) I

(740) Miladin Popović, Đoka Miraševića 21/III, Podgorica

(511) Klasa 43: Usluge restorana, usluge barova, usluge kafića, hotelske usluge.

(111) **16666**

(151) 17.09.2024.

(210) Ž-2022-42

(220) 03.02.2022.

(732) CDS Canada 4 L.P., 8400 av. du Cirque, Montreal, Quebec, H1Z 4M6, Montreal, CA

(540)



(550) I

(740) Miladin Popović, Đoka Miraševića 21/III, Podgorica

(511) Klasa 9: Unapred snimljeni mediji za skladištenje i reprodukciju zvuka i/ili videa koji sadrže muziku i/ili pozorišne ili dramske predstave, naime, audio diskovi, video diskovi, kompakt diskovi, digitalni svestrani diskovi, interaktivni kompakt diskovi, diskete, gramofonske ploče, vinil ploče, filmovi sa muzičkim, pozorišnim i dramskim predstavama; unapred snimljeni elektronski i digitalni mediji koji sadrže muziku i/ili pozorišne ili dramske predstave; kućišta za držanje kompakt diskova i digitalnih svestranih diskova; naočare za sunce i futrole za sunčane naočare; naočare i futrole za naočare; dekorativni magneti; Softver za zabavu i obrazovanje, naime, softver za multimedijalne interaktivne kompjuterske igre, multimedijski softver snimljen na CD-ROM-u i drugi formati samo za čitanje koji sadrže zabavu i/ili obrazovanje u oblasti muzike, drame i estrade; magnetno kodirane debitne kartice za upotrebu u javnim telefonima; zvučni i video snimci koji sadrže muziku i/ili pozorišne ili dramske predstave; muzički zvučni snimci koji se mogu preuzeti; video snimci koji se mogu preuzeti sa pozorišnim ili dramskim predstavama; kompjuterski miševi i podloge za miš; torbice za nošenje i zaštitne navlake za pejdžere, telefone, PDA (Personal Digital Assistant), tablet računare i MP3 plejere; privesci i kaiševi za pribor za mobilni telefon; punjači baterija za mobilne telefone; aplikacije za mobilne telefone i tablet računare; USB hardver; slušalice (koje idu preko glave), slušalice; video, kompjuterske i elektronske igre, softver i programi; digitalne fotografije i fotografije za preuzimanje; vrpce;

Klasa 16: Papirna roba, odnosno časopisi, brošure, program suvenira, knjige i komemorativne knjige o cirkusima, zabavi i umetnosti, poster, litografije, kalendari, dnevници, žurnali, notesi,

dekalkomanije, ukrasne tetovaže, papirne zastave, transparenti i zastavice, bojanke, kompleti za slikanje i bojenje za decu, stripovi, albumi, adresari, obeleživači, otvarači za pisma, foto albumi, rokovnici, registratori, papir za umotavanje poklona; papirne i plastične kese za kupovinu, za pakovanje, za držanje hrane, za držanje poklona; torbe opšte namene, torbe za robu, plastične torbe za višekratnu upotrebu, plastične torbe za višekratnu upotrebu; plastične poklon kese za višekratnu upotrebu, poklon kese od tkanine; kancelarijski materijal; uramljene slike; hemijske olovke, olovke, setovi za stolove, setovi hemijskih olovaka i olovaka; nemagnetski kodirane debitne kartice za upotrebu u javnim telefonima; štampane publikacije vezane za muziku; podupirači knjiga; pernice; utezi za papir; čestitke, razglednice, kartice za beleške; slike, fotografije, umetničke slike, umetnički otisci; agende; sveske, blokovi, blokovi za pisanje; knjige sa nalepnicama; folderi, fascikle, fascikle za papir, fascikle za fotografije; slike; papirni podmetači, papirne prostirke; kontejneri za papirnu ambalažu za hranu i piće; papir-maše umetnička dela, ukrasi, figurice, maske i skulpture; kompleti za dečiju umetnost i zanat; papirni setovi;

Klasa 25: Odjeća, odjeća za nošenje i dodaci, naime, topovi, košulje, duksevi, majice kratkih rukava, dresovi, džemperi, kardigani, puloveri; majice bez rukava, majice sa halterima, pantalone, duks pantalone, šortsevi, kratke jaknice, kombinezoni; žensko i muško donje rublje; ženski i muški donji veš, naime, gaćice, bokserice, šortsevi za dečake, tange, g-stringe, grudnjaci, bodiji, steznici, čarape za telo, korseti, navlake, podvezice, saronge; odeća za spavanje, odnosno bade mantili, noćne košulje, pidžame, haljine za spavanje, maske za spavanje; kimona; kaputi, jakne, prsluci, haljine, tunike, suknje, bluze, kombinezoni, trikoi, tutui, kupaći kostimi; odeća za kišu, odnosno kabanice, kape za kišu, pončoi i pelerine za kišu; kravate, askoti, kaiševi, šalovi, pašmine, kragne; obuća, odnosno cipele, čizme; grejači za noge; pokrivala za glavu, odnosno, šeširi, kape, kapice, trake za glavu, pokrivači za glavu, bandoi, štitnici za uši i odeća za glavu; kecelje; maskenbalski kostimi; čarape; rukavice, rukavice s palcem;

Klasa 41: Usluge rasonode, odnosno, koncepcija, stvaranje, produkcija i prezentacija pozorišnih predstava; osmišljavanje, kreiranje, produkcija, distribucija i prezentacija audio-vizuelnih dela i multimedijalnih zabavnih sadržaja; produkcija multimedijalnih pozorišnih predstava; kazino usluge; usluge lutrije; aranžiranje, planiranje, organizovanje, vođenje i organizovanje privatnih zabava; aranžiranje, planiranje, organizovanje, vođenje i održavanje posebnih događaja u svrhe društvene zabave; interaktivni, impresivni i virtuelni događaji, izložbe i iskustva; kabarei; emisije uz večere; muzički festivali; muzički koncerti; kritike; diskoteke; noćni klubovi; saloni za cigare; karaoke barovi; klizališta za rolere; usluge bilijar sale.

(111) **16667**

(151) 20.09.2024.

(210) Ž-2020-41

(220) 07.02.2020.

(732) Poslovni sistem Mercator d.o.o., Dunajska cesta 107, 1000, Ljubljana, SL

(540)



(550) I

(740) Božidar S. Radulović, Studentska bb, Lamela 3/18, 81000, Podgorica

(511) Klasa 16: Papir, karton i proizvodi napravljeni od ovih materijala, koji nisu obuhvaćeni drugim klasama; tiskovina; materijal za uvezivanje knjiga; fotografije; tiskanice; ljepila za kancelarijske i kućne potrebe; materijali za umjetnike; četke; pišaće mašine i kancelarijski pribor (osim namještaja); materijali za obuku i nastavu (osim uređaja); plastični materijali za pakovanje (koji nisu obuhvaćeni drugim klasama); štamparska slova; klišeji.

Klasa 35: Oglašavanje; poslovno upravljanje; poslovna administracija; kancelarijski poslovi.

(111) **16668**

(151) 20.09.2024.

(210) Ž-2023-113

(220) 31.03.2023.

(300) br. 018855439 od 29.03.2023. EM

(732) SLOVENIA BROADBAND Sarl, 2, Rue Edward Steichen, L-2540, Luxembourg, LU

(540)



(550) I

(740) Miladin Popović, Đoka Miraševića 21/III, Podgorica

(511) Klasa 9: Hardver, sistemi i softver komunikacione infrastrukture; oprema, aparati, instrumenti i softver komunikacione infrastrukture; aparati, instrumenti, hardver, sistemi i softver za telekomunikacionu infrastrukturu; telekomunikacioni hardver, naime aparati, instrumenti i uređaji za prenos, obradu i prijem glasa, podataka, i video komunikacija kroz višestruke mrežne komunikacione infrastrukture i komunikacione protokole; oprema, aparati i instrumenti za slanje, obradu i prijem telekomunikacionog signala; oprema, aparati i instrumenti za slanje, obradu i prijem radija; aparati i instrumenti za prijem i prenos putem satelita; radio pristupne mreže; mobilne komunikacione mreže; oprema, aparati, instrumenti, sistemi i softver za nadzor i upravljanje telekomunikacionom mrežom; oprema, aparati, instrumenti, sistemi i softver za upravljanje i nadzor telekomunikacionim mrežama i telekomunikacionom infrastrukturom; telekomunikacioni aparati i instrumenti za upotrebu u mobilnim radio mrežama; telekomunikacioni tornjevi; telekomunikacione bazne stanice; telekomunikacioni jarboli; male ćelije naime mobilni čvorovi za radio pristup; telekomunikacioni jarboli, tornjevi, antene, bazne stanice i prenosne stanice; upravljači baznih stanica [BSC] za telekomunikacije; aparati i instrumenti za podsisteme telekomunikacionih baznih stanica; električne i elektronske komponente za telekomunikacionu infrastrukturu; aparati i instrumenti telekomunikacione mreže optičkih vlakana; električne i elektronske komponente za telekomunikacione mreže optičkih vlakana, uključujući električne, solarne i sisteme obnovljive energije; kablovi optičkih vlakana, spojnice, konektori i mrežni aparati za telekomunikacione sisteme, uključujući električne, solarne, sisteme obnovljive energije; softver iz oblasti telekomunikacija i električne i solarne energije.

Klasa 35: Usluge veleprodaje u vezi sa telefonima, mobilnim telefonima, pametnim telefonima, mobilnim digitalnim uređajima, telekomunikacionim aparatima, računarskim softverom, računarima i elektronskim komunikacionim mrežama i djelovima za tu robu, dekoderima i modemima, telekomunikacionim aparatima, uređajima i dodacima; usluge objedinjavanja različitih telekomunikacionih i računarskih usluga za druge; usluge objedinjavanja različitih komunikacionih i telekomunikacionih aparata, instrumenata, hardvera i softvera za druge, koje korisnicima omogućavaju da lako pregledaju i kupe tu robu; usluge veleprodaje u vezi sa telekomunikacionom infrastrukturom i elektroenergetskom infrastrukturom.

Klasa 37: Izgradnja infrastrukture; usluge izgradnje, ugradnje, obnove, servisiranja, održavanja i popravke u vezi s telekomunikacionim tornjevima, objektima i instalacijama; izgradnja, popravka i održavanje elektrana i solarne energije; izgradnja komunikacione infrastrukture; izgradnja, popravka i održavanje energetske infrastrukture i infrastrukture, aparata, instrumenata, instalacija i uređaja za snadbijevanje energijom; ugradnja, popravka i održavanje aparata i instalacija za štednju energije i proizvodnju energije; ugradnja, popravka i održavanje aparata, instrumenata i opreme za snadbijevanje, distribuciju, kontrolu, regulisanje, mjerenje i/ili praćenje energije; ugradnja, popravka i održavanje postrojenja i mašina za proizvodnju energije; ugradnja, popravka i održavanje aparata i instalacija za gas i električnu energiju; ugradnja, popravka i održavanje aparata i instalacija za snadbijevanje i distribuciju gasa; ugradnja, popravka i održavanje aparata i instalacija za skladištenje ulja i gasa; hitno servisiranje aparata za snadbijevanje gasom; popravka cilindara za gas; ugradnja, popravka i održavanje telekomunikacionih aparata, instrumenata, mašina, uređaja i infrastrukture; ugradnja, popravka i održavanje komunikacionih sistema i mreža; ugradnja, popravka i održavanje mobilnih komunikacionih sistema; ugradnja, popravka i održavanje sistema i mreža za komunikaciju podataka; ugradnja, popravka i održavanje telekomunikacionih sistema, mreža i hardvera; ugradnja, popravka i održavanje elektrana i sistema na solarni pogon; ugradnja, popravka i održavanje računarskih sistema; usluge instalacije, popravke i održavanja računara; instalacija, održavanje i popravka računarskog hardvera i komunikacionih aparata; popravka instalacije i održavanje umreženih aparata, instrumenata, uređaja, sprava, mašina i sistema za upotrebu sa internet stvarima [IoT]; usluge izgradnje, renoviranja, servisiranja, održavanja i popravke telekomunikacionih aparata i opreme, mobilnih komunikacionih sistema, telekomunikacione mreže optičkih vlakana; instalacija telefonskih linija; usluge telekomunikacionog užičenja; popravka instalacije i održavanje navigacionih aparata; ugradnja, popravka i održavanje aparata za daljinsko upravljanje; usluge električne instalacije; ugradnja električnih i mašina za proizvodnju; održavanje i popravka elektronskih instalacija; održavanje i popravka elektronskih aparata i opreme; održavanje komercijalnih električnih sistema; polaganje kablova i kabliranje telekomunikacionih veza; oblaganje optičkih vlakana; građevinski radovi ispod zemlje koji se odnose na užičavanje; polaganje kablova u moru; polaganje kablova na kopnu; polaganje i pohranjivanje kablova; usluge spajanja podmorskih kablova; ugradnja, čišćenje, popravka i održavanje kablova za pristup internetu; ugradnja hardvera i kablova za pristup Internetu; izgradnja elektroenergetske infrastrukture; izgradnja elektrana.

Klasa 38: Telekomunikacije; telekomunikacione usluge za upravljanje javnim telekomunikacionim mrežama, posebno mobilnim radio mrežama; elektronski prenos podataka; usluge obezbjeđivanja i iznajmljivanja telekomunikacionih objekata i opreme; omogućavanje pristupa telekomunikacionoj infrastrukturi za druge korisnike; obezbjeđivanje telekomunikacione opreme; prenos podataka; usluge računarske komunikacije za prenos informacija; prenos podataka putem telefona; prenos informacija putem telefona; prenos telefonskih i telekomunikacionih poziva; savjetodavne usluge u vezi sa opremom za komunikacije; savjetodavne i konsultantske usluge koje se odnose na bežične komunikacije i opremu za bežične komunikacije; automatski prenos digitalnih podataka putem telekomunikacionih kanala; komunikacije putem elektronskih sredstava; prenos podataka za druge; onlajn usluge informisanja u vezi sa telekomunikacijama; konsultantske usluge za telekomunikacije;

prenos informacija u poslovne svrhe; usluge prenosa glasa i podataka; usluge bežične komunikacije; komunikacija preko mreže optičkih vlakana; usluge pružanja širokopojasnog telekomunikacijskog pristupa; omogućavanje pristupa telekomunikacijskim mrežama; obezbjeđivanje pristupa i zakup vremena pristupa računarskim mrežama; omogućavanje pristupa elektronskim komunikacijskim mrežama; omogućavanje pristupa internetu i drugim komunikacijskim mrežama; usluge iznajmljivanja kanala za komunikaciju, opreme, sistema, sprava i aparata; usluge iznajmljivanja telekomunikacionih linija, rutera, aparata i opreme.

Klasa 39: Usluge napajanja sistema zasnovanim na računarima, naime servera, mreže, infrastrukture, hardvera i softvera u kontrolisanom i bezbjednom objektu kako bi se povećala efektivnost, efikasnost, dugovječnost ili održivost takvih računarskih zasnovanih sistema; snadbijevanje i distribucija energije; snadbijevanje i distribucija struje; snadbijevanje i distribucija obnovljive energije; snadbijevanje i distribucija neobnovljive energije; snadbijevanje i distribucija obnovljive energije iz vjetra ili sunca; skladištenje energije dobijene iz obnovljivih izvora; skladištenje energije dobijene iz neobnovljivih izvora; skladištenje toplotne energije; usluge skladištenja električnog postrojenja; iznajmljivanje ili zakup skladišnog prostora, jedinica i/ili objekata; skladištenje; skladištenje, čuvanje i distribucija električne energije; iznajmljivanje električnih vodova trećim licima za prenos električne energije; informativne, savjetodavne i konsultantske usluge u vezi sa svim gore navedenim uslugama.

Klasa 40: Usluge generisanja i proizvodnje energije; generisanje i proizvodnja obnovljive energije; generisanje i proizvodnja obnovljive energije iz vjetra ili sunca; generisanje i proizvodnja toplotne energije; proizvodnja električne energije; proizvodnja električne energije iz obnovljivih izvora; proizvodnja električne energije; proizvodnja električne energije iz energije vjetra; proizvodnja električne energije iz solarne energije; proizvodnja električne energije iz toplotne energije; usluge iznajmljivanja i lizinga opreme za proizvodnju energije; usluge iznajmljivanja i lizinga opreme za proizvodnju energije.

Klasa 42: Usluge kolokacije; usluge razvoja objekata, odnosno projektovanje, izgradnja i upravljanje bezbjednim ekološki kontrolisanim objektima; tehnički nadzor računara i telekomunikacione opreme za druge; obezbjeđivanje bezbjednih ekološki kontrolisanih objekata i tehnički nadzor računarske i telekomunikacione opreme za kontinuitet u poslovanju, naime telekompjuting, "cloud" računarstvo, izbjegavanje katastrofa i oporavak; usluge umrežavanja računarski zasnovanih sistema, naime servera, mreža, infrastrukture, hardvera i softvera u kontrolisanom i bezbjednom objektu kako bi se povećala efektivnost, efikasnost, dugovječnost ili održivost takvih računarskih sistema; građevinsko projektovanje; vođenje studija tehničkog projektovanja; savjetovanje iz oblasti arhitekture; arhitektonske usluge; izrada prostorno-tehničkih vještačenja; projektovanje telekomunikacionih sistema; inženjerske usluge u vezi sa projektovanjem telekomunikacionih sistema; tehničko projektovanje, razvoj i planiranje telekomunikacionih mreža i telekomunikacione opreme; razvoj i planiranje elektrana; iznajmljivanje mjerača potrošnje električne energije; telekomunikacioni inženjering; nadzor, analiza i testiranje telekomunikacionih signala; istraživanja u oblasti tehnologije telekomunikacija; savjetodavne usluge iz oblasti telekomunikacione tehnologije; savjetodavne usluge u oblasti sigurnosti telekomunikacionih mreža; usluge sertifikacije podataka koji se prenose putem telekomunikacija; razvoj sistema upravljanja energijom i električnom energijom; tehničko projektovanje i planiranje elektrana; tehnološka analiza potrebe za energijom i snagom za druge; konsultantske usluge koje se odnose na tehnološke usluge u oblasti snadbjevanja strujom i energijom; inženjerske usluge u oblasti proizvodnje električne energije i prirodnog gasa; elektrotehničke usluge; lociranje i određivanje položaja podzemnih komunalnih cjevovoda, kablova ili žica; dizajniranje i inženjering telefonskih sistema, širokopojasnih kablovskih sistema i optičkih vlakana po mjeri.

(111) 16669

(151) 20.09.2024.
(210) Ž-2023-115
(220) 03.04.2023.
(732) CEE-BIG B.V., Willemsparkweg 89H, 1071 GT, Amsterdam, ZB
(540)



(550) I

(740) Sandra Perišić, Cetinjska 11/IV - The Capital Plaza, 81000, Podgorica

(511) Klasa 35: Oglašavanje; marketing maloprodaje i veleprodaje, upravljanje marketinškim lancima; poslovno upravljanje; tržni centri otvorenog tipa; tržni centri zatvorenog tipa; maloprodajni parkovi; kancelarijske usluge; poslovna administracija, naime, administracija poslovnog prostora i administracija tržnih centara otvorenog tipa; iznajmljivanje oglasnog prostora; iznajmljivanje prodajnih štandova; iznajmljivanje bilborda [panoa za reklamiranje].
Klasa 36: Izdavanje poslovnog prostora [nepokretnosti]; iznajmljivanje nekretnina.

(111) **16670**
(151) 20.09.2024.
(210) Ž-2023-116
(220) 03.04.2023.
(732) CEE-BIG B.V., Willemsparkweg 89H, 1071 GT, Amsterdam, ZB
(540)



(550) I

(740) Sandra Perišić, Cetinjska 11/IV - The Capital Plaza, 81000, Podgorica

(511) Klasa 35: Oglašavanje; marketing maloprodaje i veleprodaje, upravljanje marketinškim lancima; poslovno upravljanje; tržni centri otvorenog tipa; tržni centri zatvorenog tipa; maloprodajni

parkovi; kancelarijske usluge; poslovna administracija, naime, administracija poslovnog prostora i administracija tržnih centara otvorenog tipa; iznajmljivanje oglasnog prostora; iznajmljivanje prodajnih štandova; iznajmljivanje bilborda [panoa za reklamiranje].

Klasa 36: Izdavanje poslovnog prostora [nepokretnosti]; iznajmljivanje nekretnina.

(111) **16671**

(151) 20.09.2024.

(210) Ž-2023-117

(220) 03.04.2023.

(732) CEE-BIG B.V., Willemsparkweg 89H, 1071 GT, Amsterdam, ZB

(540)



(550) I

(740) Sandra Perišić, Cetinjska 11/IV - The Capital Plaza, 81000, Podgorica

(511) Klasa 35: Oglašavanje; marketing maloprodaje i veleprodaje, upravljanje marketinškim lancima; poslovno upravljanje; tržni centri otvorenog tipa; tržni centri zatvorenog tipa; maloprodajni parkovi; kancelarijske usluge; poslovna administracija, naime, administracija poslovnog prostora i administracija tržnih centara otvorenog tipa; iznajmljivanje oglasnog prostora; iznajmljivanje prodajnih štandova; iznajmljivanje bilborda [panoa za reklamiranje].

Klasa 36: Izdavanje poslovnog prostora [nepokretnosti]; iznajmljivanje nekretnina.

(111) **16672**

(151) 23.09.2024.

(210) Ž-2023-135

(220) 05.04.2023.

(732) BIG Energia Holdings Kft, Türr István utca 9. 6. emelet 1. Ajtó, 1052, Budimpešta, HU

(540)



(550) I

(740) Vera Vučelić Radunović, Cetinjski put 11, The Capital Plaza IV floor, 81000, Podgorica

(511) Klasa 4: Električna energija; električna energija iz obnovljivih izvora.
Klasa 40: Generisanje energije.

(111) **16673**

(151) 23.09.2024.

(210) Ž-2023-123

(220) 05.04.2023.

(732) Domaća trgovina doo Podgorica, Ul. Josipa Broza Tita br. 23a, 81000, Podgorica, ME

(540)

JASNA MATEMATIKA

(550) I

(511) Klasa 3: Bademovo ulje; bademov sapun; štirak za sjaj veša; štirak za pranje veša; štirak za veš; sapun*; sapun za izbeljivanje tekstila; plavilo za veš; etarsko ulje anisa; kozmetički preparati za kupanje sapun za brijanje; vatirani štapići za kozmetičke svrhe; pamučni štapići za kozmetičku upotrebu; kozmetičke maske; bergamot ulje; soli za izbeljivanje soda za izbeljivanje belila za veš; mirišljivo drvo; preparati za ispiranje usta, koji nisu medicinski; lak za nokte; preparati za šminkanje; losioni za kosu*; kreme za cipele; boje za kosu; preparati za kovrdžanje kose; preparati za čišćenje, poliranje; preparati za poliranje; vosak za cipele; sredstva za poliranje nameštaja i podova; preparati za sjaj [poliri]; obučarski vosak; vosak za parket; vosak za poliranje; etarska ulja limuna; kolonjska voda; boje za toaletnu upotrebu; preparati za zaštitu kože [poliranje]; preparati za očuvanje kože [poliranje]; kozmetički setovi; kozmetika; pamučna vuna za kozmetičku upotrebu; kreda za čišćenje; preparati za uklanjanje mrlja; kozmetičke olovke; kreme za poliranje; kozmetičke kreme; soda za pranje, čišćenje; paste za brijanje; kreme za kožne proizvode; vosak za kožne proizvode; deterdženti, koji nisu za upotrebu u proizvodnim procesima i za medicinsku upotrebu; rastvori za čišćenje; proizvodi za odmašćivanje, koji nisu za upotrebu u procesu proizvodnje; preparati za uklanjanje šminke sredstva za čišćenje zuba [paste, gelovi, tečnosti]*; preparati za uklanjanje kamenca za upotrebu u domaćinstvu; dijamantin, boraks [arbaziv] antistatički preparati za kućnu upotrebu; preparati za uklanjanje laka; preparati za uklanjanje boje odstranjivači laka; mirišljave vode; toaletne vode; preparati za depilaciju; vosak za depilaciju; preparati za natapanje u perionicama; etarske esencije; etarska ulja; etarska ulja; ekstrakti cveća [parfemi]; šminka; preparati za čišćenje; baze za cvetne parfeme; fumigacijska sredstva [parfemi]; arome za kolače [etarska ulja]; ulja za kozmetičku upotrebu; jasminovo ulje; ulje od lavande; ulja za čišćenje; ulja za parfeme i mirise; ružino ulje; toaletna ulja; losioni za kozmetičku upotrebu; mleko za čišćenje za toaletnu upotrebu; preparati za pranje; toaletni proizvodi [sredstva za ličnu higijenu]*; preparati za štirkanje; mirisna menta [etarsko ulje]; menta za parfimerijske proizvode kozmetika za obrve; šamponi*; parfemi; preparati za negu noktiju; parfimerija; kozmetički preparati za negu kože; sapun protiv znojenja nogu; kamen za poliranje; pomade za kozmetičku upotrebu; puder za šminkanje; preparati za brijanje; dezodorantni

sapun; kesice sa mirisom za rublje; safrol; komadi toaletnog sapuna; komadi sapuna; olovke za izvlačenje obrva; talk puder, za toaletnu upotrebu; kozmetičke boje; krpe za poliranje; stakleno platno [abrazivno platno]; preparati protiv znojenja; sapun protiv znojenja; tripoli kamen za poliranje; abrazivi; bademovo mleko za kozmetičku upotrebu; preparati za uklanjanje rđe; preparati za sunčanje [kozmetički]; aromatična ulja [etarska ulja]; arome za pića [etarska ulja]; hemikalije za osvežavanje boja za upotrebu u domaćinstvu [pranje veša]; soli za kupanje koje nisu za medicinsku upotrebu; kozmetički preparati; preparati za uklanjanje boja; dezodoransi za ljude ili životinje; dekorativne nalepnice za kozmetičku upotrebu; astringentna sredstva; preparati za beljenje [skidanje boje] za kozmetičku upotrebu; oplemenjivači rublja za upotrebu u perionicama; preparati za otčepljivanje odvodnih cevi; šamponi za kućne ljubimce [nemedicinski preparati za negu]; maramice natopljene sa kozmetičkim losionima; sredstva za lepljenje za kozmetičku upotrebu; losioni posle brijanja; lakovi za kosu; maskare; potpuri [mirisi]; sprejevi za osvežavanje daha; preparati za hemijsko čišćenje; odstranjivači voska sa poda [sredstva za odstranjivanje]; neklizajući vosak za podove; neklizajuće tečnosti za podove; vazduh konzerviran pod pritiskom, za čišćenje i uklanjanje prašine; gelovi za izbeljivanje zuba; krpe namočene deterdžentom za čišćenje; preparati za sjaj; lišća biljaka; mirisni štapići; sredstva za sušenje sudova u mašinama za sudove; preparati za parfimisanje vazduha; trake za osvežavanje daha; dezodoransi za kućne ljubimce; preparati za tuširanje za ličnu higijenu i dezodorisanje [toaletni proizvodi]; preparati od aloe vere za kozmetičke namene; sjajevi za usne; balzami, osim za medicinske svrhe; šamponi za suvo pranje*; preparati za sunčanje; etarsko ulje limuna kana [kozmetička boja]; sredstva za čišćenje obuće; preparati za kupanje, ne za medicinske svrhe; balzami za kosu; proizvodi za ispravljanje kose; maramice natopljene preparatima za skidanje šminke; preparati kolagena za kozmetičke svrhe; trake za izbeljivanje zuba; arome za hranu [etarska ulja]; fitokozmetički preparati; sredstva za čišćenje za intimnu ličnu higijenu, nemedicinska; biljni ekstrakti za kozmetičke namene; sredstva za odstranjivanje laka za nokte; sredstva za uklanjanje laka za nokte; vosak za podove; šamponi za životinje [nemedicinski preparati za negu]; sredstva za ispiranje očiju, ne za medicinske namene; sredstva za vaginalno ispiranje za ličnu higijenu ili dezodorisanje; hemijski preparati za čišćenje za upotrebu u domaćinstvu; raspršivači od trske za osvežavanje vazduha; preparati za beljenje [uklanjanje boja] za upotrebu u domaćinstvu; kozmetika za decu; preparati za osvežavanje daha za ličnu higijenu; maramice za bebe natopljene preparatima za čišćenje; basma [kozmetička boja]; gel jastučići za oči za kozmetičke namene.

Klasa 16: Nosači lepljivih traka [kancelarijski pribor]; papir; poster; oglasni panoi od papira ili kartona; spajalice [kancelarijski pribor]; klipse za olovke heftalice [kancelarijski rekvizit]; beležnice, notesi; albumi; slike; štampani materijal [viskoka štampa]; trake za cigare, za uvijanje cigareta; mašine za oštrenje olovaka, elektronske ili neelektronske podupirači za knjige; vodene boje [slikarske]; vodene boje, slikarske; akvarel boje; fascikle za spise [kancelarijski pribor]; tablice za pisanje; pisaljke za tablice; srebrni papir; olovke; novine; periodične publikacije; atlas; uložne mape sa prstenovima; registratori sa prstenovima; gumirane trake [kancelarijski materijal]; podmetači za pivske čaše; ulaznice; kliše; blokovi za crtanje blokovi [kancelarijski materijal]; kalemi za trake sa mastilom; manžetne za držanje pribora za pisanje; pamfleti; špenadle kao kancelarijski materijal; čiode kao kancelarijski materijal; ovlaživači vrhova prstiju [kancelarijski pribor]; jastučići za mastilo; vosak za pečačenje; sveske; obrasci za precrtavanje; paus papir; štamparska slova; karbon papir; papir za mašine za snimanje; beležnice; ugaoni lenjiri za crtanje; karte; materijal za obuku [izuzev aparata]; listovi papira [kancelarijski] karton; tube od kartona; katalozi; metalni vrh za indeksne karte; spojeni ramovi [štamparski]; omoti za papir; košuljice za spise; brojevi [štamparski]; indijsko mastilo; fascikle [kancelarijski materijal]; bušilice za papir [zumba]; higijenski papir; toalet papir; knjige; šestari za crtanje; štamparski brojevi i slova; slova, štamparska; kompozeri za slaganje; posude za pisma; konusne papirne kese; korektivna tečnost [kancelarijski rekvizit]; korektivno mastilo[heliografsko]; grafitne mine za olovke; kreda za pisanje; držači olovaka; olovke sa grafitnom

minom [tehničke olovke); papirne kutije za krem; table za crtanje; materijali za crtanje; instrumenti za crtanje; kutije za olovke; proizvodi za brisanje; materijali za pisanje; štitnici za brisanje; gumice za brisanje; elektrokardiografski papir; probadači [kancelarijski materijal]; mastilo; mastiljave trake; fotografije [štampane]; brisači za naliv pera; pečati; knjigovodstvene knjige; indeks registri; formulari [štampani]; kancelarijski materijal, izuzev nameštaja; štampani, rokovnici; ovlaživači za lepljenje koverti [kancelarijski rekviziti]; dopisnice, razglednice; štampane stvari; pribor za ručno lepljenje nalepnica; štampane publikacije priručnici; papir za pisanje; pritiskači za papir; igle za kopiranje za crtačke svrhe; olovke za crtanje; stolnjaci od papira; knjižice; svetleći papir; pelir papir za kopije [kancelarijski materijal]; maramice od papira; indigo papir za umnožavače; prekrivači stolova od papira; spjalice; kancelarijski materijal i kancelarijski pribor, osim nameštaja; pergament; pastelne bojice [krede u boji]; postolja za fotografije; nalivpera; omoti za saksije od papira; aparati i mašine za umnožavanje dokumenata; papirne trake i kartice za beleženje kompjuterskih programa; prospekti; naliv pera i hemijske olovke [kancelarijski pribor]; vrećice [koverte, kese] od papira ili plastike, za pakovanje; školska oprema [sveske i pribor za pisanje]; markeri za knjige čestitke, razglednice; lepak za papir ili upotrebu u domaćinstvu; lepljive trake za papir ili upotrebu u domaćinstvu; lepljive vrpce za papir ili upotrebu u domaćinstvu; kalendari; slikarske četkice; samolepljive trake za papir ili upotrebu u domaćinstvu; gumice [elastične trake] za kancelarije; portikle od papira; table od drvene pulpe [kancelarijske]; papir od pulpe, drvene mase papirne ili kartonske kutije; postolja za pera i olovke; ambalaža za flaše od papira ili kartona; podmetači za čaše od papira; plastična, mehurasta ambalaža; za pakovanje ili umotavanje; lepak za kancelarijsku ili kućnu upotrebu; lepkovi za kancelarijsku ili upotrebu u domaćinstvu; noževi za papir [za otvaranje pisama]; vreće za đubre [od papira ili plastike]; zarezaci za olovke, elektronski i neelektronski; papirne maramice za uklanjanje šminke; stone salvete od papira; podmetači od papira; ugaonici za crtanje; T-lenjiri za crtanje; držači za olovke; nesereri sa priborom za pisanje; omotači za flaše od kartona ili papira; plakati od papira ili kartona; ubrusi od papira; ubrusi za lice od papira; etikete od papira ili kartona; viskozni papir za umotavanje, ukrasni papir; sredstva za lepljenje za papire ili upotrebu u domaćinstvu; vreće za mikrotalasno kuvanje; papirni filteri za kafu; plastična tanka rastegljiva folija za obavijanje paleta; natpisi od papira ili kartona; nalepnice [kancelarijski pribor]; papir za kopiranje; muzičke čestitke, razglednice bilteni; plastifikatori dokumenata za kancelarijsku upotrebu; brisači za table za pisanje; pločice sa hvataljkom za listove papira; papirne mašne, koje nisu pozamanterija i ukrasi za kosu; upijajuće folije od papira ili plastike za pakovanje hrane; folije od papira ili plastike za održavanje vlage za pakovanje hrane; korektorske trake [kancelarijski pribor]; posudice za boje; markeri [pisači pribor]; letci, flajeri; držači spisa, dokumenata [kancelarijski pribor]; držači stranica knjiga; papirni i kartonski materijali za pakovanje [punjenje, oblaganje]; ispuna od papira ili kartona; vaučeri; plastične kese za odlaganje životinjskog izmeta; vaši [japanski papir]; nadstolnjac od papira; štampane muzičke partiture; transparenti [baneri] od papira; navlake za kartice sa imenom; jo jo držači kartica sa imenom [kancelarijski pribor]; kopče za navlake za kartice sa imenom [kancelarijski pribor]; portikle sa rukavima, papirne sekači papira [kancelarijski pribor]; šabloni za ukrašavanje hrane i napitaka; bedževi sa imenom [kancelarijski pribor]; trake za bar kodove šljokice za kancelarijsku upotrebu; maramice od papira za čišćenje.

Klasa 29: Kulinarske namene ekstrakti algi za ishranu želatin*; jestive masti; incuni, neživi; kikiriki puter; puter; kakao puter za ishranu; kokosov puter; puter krem; belance od jaja; kobasice krvavice; goveđa supa; goveđa supa, bujon; preparati za pravljenje bujona; kavijar; voće, konzervisano; suhomesnati proizvodi; čips od krompira; listići od krompira; kiseli kupus; kokos, osušeni; ulje repice za ishranu; repino ulje za ishranu; koncentracije za goveđu supu; koncentracije za bujon; džemovi; zaleđeno voće; supe; suvo grožđe; krastavčići; konzervisano povrće; kuvano povrće; sušeno povrće; ulja za ishranu; pavlaka [mlečni proizvod]; sir; smrznuto voće; kristalizovano voće; kroketi; ljuskari, koji nisu živi; urme; mleko; rak, koji nije živ; riblji fileti; sirište, sirilo; voće, kuvano; voćni žele;

voćna pulpa; meso; riba, koja nije živa; žele za ishranu; žele od mesa; divljač, koja nije živa; đumbirov džem; konzervisana soja, za ishranu; masne supstance za proizvodnju jestive masti; smeše koje sadrže mast za kriške hleba; haringe, nežive; jastozi, koji nisu živi; kukuruzno ulje za ishranu; ulje palminih koštica za ishranu; susamovo ulje za ishranu; ostrige, koje nisu žive; riblji želatin za ishranu; šunka; žumance od jaja; jogurt; preparati za supu od povrća; sokovi od povrća za kuvanje; mesni ekstrakti; kefir [piće od mleka]; kumis [piće od mleka]; napici od mleka, u kojima mleko preovlađuje; surutka; proizvodi od mleka; bodljikavi jastog, koji nije živ; slanina; konzervisano sočivo; margarin; mermelada; životinjska moždina, srž, za ishranu; školjke, ljuskari, koji nisu živi; školjke, koje nisu žive; palmino ulje za ishranu; prerađen orah; jaja; jaja u prahu; jetrena pašteta; luk, konzervisan; masline, konzervisane; maslinovo ulje za ishranu; koštano ulje za ishranu; pektin za kulinarske namene; kiseli krastavac; grašak, konzervirani; kobasice; usoljeno meso; sastojci za pripremanje supe; paradajz pire; salate od povrća; svinjska mast; salate od voća; sardine, nežive; losos, neživ; bubrežni loj za ishranu; tunjevine, nežive; sok od paradajza za kuvanje; suncokretovo ulje za ishranu; škembići; konzervisana gomoljika, tartuf živina, koja nije živa; kora od voća; alginati za kulinarske namene; mleveni badem; kikiriki, pripremljen; konzervisane pečurke; kokosova mast; kokosovo ulje za ishranu; konzervisan pasulj; jetra; namirnice na bazi ribe; voćni čips; školjke kapice, koja nisu žive; voće konzervisano u alkoholu; polen pripremljen kao hrana; škampi, račići, koji nisu živi; konzervisana riba; konzervisano meso; morski račići, koji nisu živi; jaja puževa za jelo; tofu; mućena pavlaka, šlag; svinjetina; jestiva ptičja gnezda; riba u konzervi; riblje brašno za ljudsku ishranu; voće u konzervi; meso u konzervi; uštipci, krofne od krompira; usoljena riba; morski krastavac, koji nije živ; čaure svilene bube za ljudsku ishranu; povrće u konzervi; panirane kobasice; pahuljice od kromplra; pire od jabuka; kompot od brusnice; tahini [namaz od susama]; humus [namaz od leblebija]; morske (nori) alge, konzervisane; grickalice na bazi voća; kiselo mleko; kimči [jelo od fermentisanog povrća]; sojino mleko; milk šejk; ajvar [konzervisana paprika]; suncokretove semenke, pripremljene; riblji musevi; bezalkoholni punč od žumanaca; musevi od povrća; riblja ikra, pripremljena semenke, pripremljene*; aloe vera za ljudsku ishranu; konzervisan beli luk; proteinsko mleko; ulje od semena lana za ishranu; niskokalorični čips od krompira; niskokalorični hrskavi krompir; lecitin za kulinarske namene; mlečni fermenti za kulinarske namene; kompoti; kondenzovano mleko; smetana [kisela pavlaka]; raženka [fermentisano pečeno mleko]; fermentisano mleko; paradajz pire; pasta od povrća; pasta od plavog patlidžana; mleko od kikirikija za kulinarske svrhe; bademovo mleko za kulinarske svrhe; pirinčano mleko; artičoke, konzervirane; aranžmani od obrađenog voća; mleko u prahu*; jakitori [japanski ražnjići od piletine]; bulgogi [koreansko jelo od govedine]; kandirani orasi; začinjeno koštunjavo voće; začinjeni orasi; lešnici, pripremljeni; bobičasto voće, konzervirano; guakamol [pire od avokada]; prstenovi od luka [pohovani luk]; falafel; limunov sok za upotrebu u kulinarstvu; dehidrisano meso; zamrznuto-sušeno meso; liofilizovano meso; ovseno mleko; pavlaka [biljna] na bazi povrća; zamrznuto-sušeno povrće; liofilizovano povrće; dehidrisano povrće; ekstra devičansko maslinovo ulje za ishranu; galbi [jelo od grilovanog mesa]; eskamol [jestive larve mrava]; jestivi insekti, neživi; kukuruz šećerac, prerađen; namazi na bazi orašastih plodova; knedle na bazi krompira; viršle; viršle u kukuruznom testu na štapiću; sojino ulje za ishranu; zamene za mleko; bademovo mleko; mleko od kikirikija; kokosovo mleko; kokosovo mleko za kulinarsku upotrebu; napici na bazi kokosovog mleka; pirinčano mleko za kulinarsku upotrebu; napici na bazi bademovog mleka; napici na bazi mleka od kikirikija; creva za kobasice, prirodna ili veštačka; usoljen i sušeni bakalar; uštipci od svežeg sira; presovana voćna pasta; juba [tofu listići]; pljeskavice od soje; tofu pljeskavice; tadžin [gotovo jelo od mesa, ribe ili povrća].

Klasa 30: Alge [začin]; testenina; bademovo testo; seme anisa; seme zvezdastog anisa; konditorski proizvodi za ukrašavanje novogodišnje jelke; nemedicinski biljni čajevi; arome za kafu; aromatični dodaci za hranu; dodaci jelima; hleb bez kvasca; soli za konzervisanje namirnica; dvopek; biskviti, suvi kolačići keks; sladni biskviti; slatkiši od pepermintaa; slatkiši [bombone]; vafel proizvodi; slatke

zemičke, kolačići kakao; kafa; nepržena kafa; biljni preparati za upotrebu kao zamena za kafu; kolači; cimet [začin]; kapra; karamele [bombone]; kari [začin]; preparati od žitarica; žvakaća guma*; cikorija [zamena za kafu]; čaj; čokolada; marcipan; karanfilić [začin]; začinski dodaci; slatkiši; slatkiši od šećera; kornfleks; kukuruzne pahuljice; kokice; preparati za učvršćivanje mučene pavlake, šlaga; sladoled; palačinke; esencije za ishranu, izuzev etarskih esencija i etarskih ulja; kuhinjska so; dodaci za zgušnjavanje hrane za kuvanje; kurkuma*; prirodni zaslađivači; začini; kolačići od đumbira; piment; brašno* ; brašno od boba; kukuruzno brašno; kukuruzno brašno, krupno brašno od slačice; ječmeno brašno; sojino brašno; pšenično brašno; skrob za jelo; fermenti za testo; fondani [slatkiši]; sitni kolači; šećer* ; arome za kolače, izuzev etarskih ulja; prašak za kolače; testo za kolače; đumbir [začin]; vezivni agensi za sladoled; led, prirodni ili veštački; led za osvežavanje; glukoza za kulinarsku namenu; gluten pripremljen kao hrana; prekrupa za ljudsku ishranu; sirće; kečap [sos]; napici sa mlekom; pića od kafe sa mlekom; pića od čokolade sa mlekom; sredstva za podizanje testa; kvasac; materijali za vezivanje kobasica; kolačići od badema [slatka peciva]; makaroni; mleveni kukuruz; kukuruz, mleveni kukuruz, prženi kukuruz; hleb*; maltoza; melasa za ishranu; zlatni sirup [šećerni sirup], melasa; mentol za poslastice; med; oljušteni ječam; senf; orašići rezanci; tanki rezanci; pite; mleveni ječam; sendviči; pastille [bombone]; peciva; peți-ber keks; vekne hleba; začinska paprika; pice; biber; brašno od krompira*; puding; praline; ravioli; slatki koren [slatkiši]; pirinač šafran [začin]; sago; sosovi [dodaci hrani]; celerova so; griz; šerbet [zaleđeni]; sorbei [ledeni]; špageti; tapioka; brašno tapioke*; tart [slatka pita bez gornje kore]; aroma vanile za kulinarske namene; vanilin [zamena za vanilu]; rezanci za supu; pite od mesa; vekna sa mesom; sredstva za omekšavanje mesa za upotrebu u domaćinstvu; sladoledi; prašak za pravljenje sladoleda; slatkiši od badema; poslastice od kikirikija; arome, koje nisu etarska ulja; arome za pića, izuzev etarskih ulja; mleveni ovas; oljušteni ovas; hrana na bazi ovsa; ovsene pahuljice; ovseno brašno; štapovi od slatkog korenja [poslastica]; pivsko sirće; pića na bazi kafe; pića na bazi kakaoa; pića na bazi čokolade; zamene za kafu; bombone*; čips [proizvod od žitarica]; čau-čau [začin]; kus-kus [griz]; sladni ekstrakti za hranu; slad za ljudsku ishranu; propolis [pčelinji proizvod]*; propolis; reliš [dodatak jelu]; matični mleč* ; morska voda za kuvanje; suši; umak od paradajza; majonez; krekeri; engleski krem; voćni žele [slatkiši]; musli; kolači od pirinča; umak, sos od soje; smrzniti jogurt [poslastičarski]; čatni [dodatak jelima]; prolećne rolnice; tako tortilje; ledeni čaj; napici od čaja; prelive za salatu; hlebne mrvice; tabule, libanska salata; alva; kiš; sosovi za meso [umaci]; pasta od soje [dodatak jelima]; miso [dodatak jelima]; grickalice na bazi žitarica; grickalice na bazi pirinča; suva zrna kukuruza bez ljuske; kukuruzni griz; prašak za pecivo; bikarbona soda za kuvanje; soda bikarbona za kuvanje; konzervisane baštenske trave [začini]; gotovi obroci od rezanaca; glazure za kolače; čokoladni musevi; deserti u obliku musa [slatkiši]; voćni prelive [sosovi]; marinade; sendviči sa sirom [čizburgeri]; pesto [sos]; glazure za šunku; seme lana za kulinarsku upotrebu [začin]; laneno seme za kulinarsku upotrebu [začin]; pšenične klice za ljudsku ishranu; visokoproteinske pločice od žitarica; tartar krem za kuvanje; glutenski dodaci za kulinarske namene; sosovi za testenine; pločice od žitarica; palmin šećer; testo, poluprerađen proizvod; cvetovi ili lišće kao zamena za čaj; testo za slatka peciva; vareniki [punjene knedle]; peljmeni [knedle punjene mesom]; čokoladni ukrasi za torte; ukrasne bombone za torte; koštunjavo voće sa čokoladnim prelivom; sutlijaš; koštunjavo voće u prahu; beli luk u prahu [začin]; baozi [testo sa nadevom]; pirinčana kaša za kulinarske namene; jiaozi [punjene knedle]; ramen [japansko jelo na bazi rezanaca]; okonomijaki [japanske pikantne palačinke]; smese za okonomijaki [japanske pikantne palačinke]; buritosi; gimhap [koreansko jelo od pirinča]; jestivi papir; jestivi papir od pirinča; namazi na bazi čokolade; čokoladni namazi koji sadrže orašaste plodove; knedle na bazi brašna sirup od agave [prirodni zaslađivač]; staklene glazure; dehidrisana jela čiji je glavni sastojak pirinač; liofilizovana jela čiji je glavni sastojak pirinač; zamrznuta-sušena jela čiji je glavni sastojak pirinač; zamrznuta-sušena jela čiji je glavni sastojak testenina; liofilizovana jela čiji je glavni sastojak testenina; dehidrisana jela čiji je glavni sastojak

testenina; napici na bazi kamilice; mlečni karamel krem; bibimbap [mešavina pirinča sa povrćem i junetinom); onigiri [pirinčane kuglice]; instant pirinač sendvič sa viršlama; kocke leda; prerađeno seme za upotrebu kao začini; susamovo seme [začin]; pikalili; kinoa, prerađena; bulgur; heljda, prerađena brašno od heljde; sos od brusnice [začin]; sos od jabuka [začin]; krutoni; lomper [palačinke na bazi krompira]; zefir [poslastica]; pastila [poslastica]; senbei [pirinčani krekeri]; kimči [palačinke od ukiseljenog povrća]; strugani led sa zaslađenim crvenim pasuljem; mentol bombone za osvežavanje daha; žvakaće gume za osvežavanje daha; udon rezanci soba rezanci.

Klasa 31: Agrumi [južno voće], sveži; alge, neprerađene, za ljudsku ili životinjsku ishranu; morske alge, neprerađene, za ljudsku ili životinjsku ishranu; orašasto voće; životinjska menadžerija; žive životinje; hrana za životinje; drveće; Božićne jelke*; stabla drveća; žbunje; ovas [zob]; bobičasto voće, sveže; so za stoku; repa, sveža; mekinje; trupci; kokosov orah, sirov; šećerna trska; rogač, sirov; seme žitarica, neprerađeno; gljive, sveže; uljaste pogače; stočne pogače; kesten, svež; kreč za životinjsku ishranu; koren cikoriije; cikorija, sveža; biskviti za pse; limun, svež; ljuska kokosovog oraha; kokos; hrana za ptice; pogača od uljane repice za stoku; krastavci, sveži; hmeljne šišarke; kaša od mekinja za ishranu životinja; kopra; školjke [žive] sveže; povrće bundeve, sveže; venci od prirodnog cveća; jaja za uzgoj, oplodena; pomije; uzgajana stoka; preparati za tovljenje životinja; brašno od pirinča za stočnu ishranu; pasulj, svež; cveće, prirodno; cveće, za dekoraciju, osušeno; polen [sirovina]; seno; hrana za jačanje životinja; hrana za stoku; stočna hrana; pšenica voće, sveže; travnjaci, prirodni; trava, prirodna; smrekine bobice; semenske klice za botaničke svrhe; zrnevlje [žitarice]; seme za životinjsku konzumaciju; seme za sadnju; semenje; zobena krupica za živinu; baštenska trava, sveža biljke; sadnice; hmelj; orah biljke kole; zelena salata, sveža; sočivo, sveže; kvasac za ishranu životinja; pluta, sirova; laneno brašno [stočna hrana]; kukuruz; kukuruzna stočna pogača; slad za vrenje i destilaciju komina; ostaci voća [komina]; lešnik, svež; brašno za životinje; riblja ikra; jaja svilene bube; lukovice; cvetne lukovice; crni luk, svež; masline, sveže; pomorandže, sveže; ječam; kopriva; sipina kost za ptice; slamene prostirke; slama [stočna hrana]; palme [lišće palminog drveta]; stabla palme; kaša za tovljenje stoke; riba, živa; vinova loza; borova šišarka; biber [biljka]; biljke, sušene, za dekoraciju; praziluk, svež; grašak, svež; krompir, svež; preparati za živinu; nosilje; stajska hrana za životinje; korenje za ishranu životinja; grožđe, sveže; rabarbara, sveža; žbunovi ruža; raž; svilena buba; jestiv susam, neprerađen; tartufi, sveži; talog nakon destilacije; živina, živa; algarovila za životinjsku ishranu; badem [voće]; kikiriki, svež; brašno od kikirikija za životinje; pogače od kikirikija za životinje; nus-proizvodj prerade žitarica za ishranu životinja; ostaci nakon prerade šećerne trske [sirovina]; mamci za pecanje, živi; rakovi, živi; ljuskari, živi; jastozi, živi; dagnje, žive; ostrige, žive; hrana za kućne ljubimce; sirova kora drveta; jastozi obični [živi]; hrana za preživljanje za životinje; napitci za kućne ljubimce; riblje brašno za životinjsku ishranu; pirinač, neprerađen; morski krastavci [živi]; papir sa peskom [prostirka] za kućne ljubimce; mirisni pesak [prostirka] za kućne ljubimce; aloe vera biljke; spanać, svež; laneno seme za ishranu životinja; seme lana za ishranu životinja; brašno od semena lana za ishranu životinja; laneno brašno za ishranu životinja; pšenične klice za ishranu životinja; artičoke, sveže; haringa, živa; losos, živ; sardine, žive; tuna, živa, beli luk, svež; tikvice, sveže; jestivo seme lana, neprerađeno; jestive semenke lana, neprerađene; aranžmani od svežeg voća; incuni, živi; jestivi insekti, živi; neprerađeni klipovi kukuruza šećerca [oljušteni ili neoljušteni]; kinoa, neprerađena; heljda, neprerađena; kol šarani, živi.

Klasa 32: Bezalkoholni voćni ekstrakti; pivo; ale pivo od đumbira; pivo od đumbira; sladno pivo; pivski slad; bezalkoholni voćni napici; pića od surutke; bezalkoholni pripravci za pravljenje napitaka; koncentрати za pravljenje napitaka; voćni sokovi; sirupi za pića vode [pića]; preparati za pravljenje gazirane vode; litijum voda; mineralna voda [piće]; Seltzer voda; stone vode šira limunade; ekstrakti hmelja za proizvodnju piva; sokovi od povrća [pića]; sirupi za limunade; sladovina šira [nefermentisana]; bademov sirup; soda voda; šerbeti [pića]; sok od paradajza [piće]; bezalkoholna pića; pilule za gaziranje pića; praškovi za gaziranje pića; gazirana voda; sarsaparila [bezalkoholni

napitak]; aperitivi, bezalkoholni; kokteli, bezalkoholni; voćni nektar [bezalkoholni]; izotonici; sok od jabuke, bezalkoholni; kvas [bezalkoholni napitak]; bezalkoholni napici na bazi meda; smutis [kašasti napici od voća ili povrća]; bezalkoholna pića od aloe vera; kokteli na bazi piva; napici od soje, osim zamena za mleko; napici za sportiste obogaćeni proteinima; napici na bazi pirinča, koji nisu zamena za mleko; bezalkoholni napici sa ukusom kafe; bezalkoholni napici sa ukusom čaja; osvežavajuća bezalkoholna pića; ječmeno vino [pivo]; energetska pića.

Klasa 33: Liker od peperminta; voćni ekstrakti, alkoholni; biteri [gorka alkoholna pića]; liker od anisa; aniset [liker]; aperitivi; arak; destilovana pića; jabukovača; kokteli; kurakao; digestivi [likeri i žestoka pića]; vino; džin; likeri; medovina; kiršć, višnjevača; žestoka pića; brendi; piket; kruškovača; sake; viski; alkoholna esencije; alkoholni ekstrakti; alkoholna pića, izuzev piva; alkoholna pića koja sadrže voće; alkohol od pirinča; rum; vodka; pomešana alkoholna pića, koja nisu na bazi piva; nira [alkoholno piće na bazi šećerne trske]; baijiu [kinesko piće od destilovanog alkohola].

Klasa 35: Pomoć u poslovnom upravljanju; obaveštenja o poslovima reklamiranje preko plakata; usluge agencija za uvoz i izvoz; usluge agencija za pružanje poslovnih informacija; analize cena i troškova; distribucija reklamnog materijala; računovodstvo; vođenje knjiga [knjigovodstvo]; revizija poslovanja; poslovno upravljanje i organizaciono savetovanje; konsultacije u poslovnom upravljanju; prezentacija robe; pomoć u poslovnom ili industrijskom upravljanju; ažuriranje oglasnih materijala; distribucija uzoraka; stručne usluge o poslovnoj efikasnosti; istraživanje tržišta; poslovne procene; poslovna ispitivanja; iznajmljivanje oglasnih materijala; konsultacije u vezi sa poslovnim organizovanjem; objavljivanje reklamnih tekstova; oglašavanje; reklamiranje; reklamiranje na radiju; poslovna istraživanja; usluge odnosa sa javnošću; reklamiranje preko televizije; prepisivanje korespondencije [kancelarijske usluge]; uređivanje izloga; usluge reklamnih agencija; savetodavne usluge u poslovnom upravljanju; marketinška istraživanja; kompjutersko upravljanje podacima; profesionalne poslovne konsultacije; organizovanje izložbi za privredne ili reklamne potrebe; poslovne informacije; isplivanje javnog mnjenja; priprema platnih listi; pronalaženje osoblja; iznajmljivanje oglasnog prostora; obračun poreza; prikupljanje informacija u kompjuterske baze podataka; sistemacija informacija u kompjuterskim bazama podataka; organizovanje sajмова u komercijalne ili reklamne svrhe; onlajn reklamiranje na računarskoj mreži; usluge nabavke za treća lica [kupovina proizvoda i usluga za druge poslovne subjekte]; psihološko testiranje za izbor zaposlenih; usluge poredjenja cena; prezentacija proizvoda putem sredstava komunikacije, u svrhu prodaje na malo; pružanje komercijalnih saveta i informacija potrošačima pri izboru roba i usluga; dogovaranje pretplate za usluge telekomunikacija za treća lica; administrativna obrada narudžbenica za kupovinu; komercijalna administracija za licence roba i usluga trećih lica; usluge podugovaranja, outsorsing [pomoć u poslovanju]; fakturisanje; pisanje reklamnih tekstova; prikupljanje statističkih podataka; marketing; usluge maloprodaje farmaceutskih, veterinarskih i higijenskih preparata i medicinskog materijala; iznajmljivanje prodajnih štandova; pružanje komercijalnih i poslovnih kontakt informacija; optimizacija pretraživača za promociju prodaje; optimizacija saobraćaja sa Internet stranice; usluge posredovanja u trgovini; pružanje poslovnih informacija putem Internet stranice; obezbeđivanje onlajn tržišta za kupce i prodavce roba i usluga; dizajniranje reklamnog materijala; angažovanje spoljnih firmi za administrativno upravljanje kompanijama; usluge prijavljivanja poreza; poslovno upravljanje programima za nadoknadu za druge; iznajmljivanje bilborda [panoa za reklamiranje]; usluge zakazivanja sastanaka [kancelarijske usluge]; upravljanje programima lojalnosti potrošača; pisanje tekstova za reklamne namene; registrovanje pisane komunikacije i podataka ažuriranje i održavanje; informacija u registrima; sastavljanje popisa informacija za komercijalne i reklamne svrhe; poslovno upravljanje za nezavisne pružaoce usluga; pregovaranje i zaključivanje poslovnih transakcija za treća lica; usluge poslovnog posredovanja koje se odnose na povezivanje potencijalnih privatnih ulagača sa preduzetnicima kojima su potrebna

finansijska sredstva; promocija robe i usluga kroz sponzorisanje sportskih događaja; usluge praćenja konkurencije; usluge praćenja tržišta; finansijska revizija; ciljni marketing; oglašavanje na otvorenom; usluge odnosa sa medijima usluge korporativne komunikacije; iznajmljivanje kancelarijske opreme u zajedničkim radnim prostorima; usluge komercijalnog lobiranja.

Klasa 43: Usluge agencija za smeštaj [hotelski, pansionski]; katering hrane i pića; usluge kafea; usluge kafeterija; usluge kantina; iznajmljivanje privremenog smeštaja; pansionske usluge; usluge restorana; usluge restorana za samoposluživanje; usluge snek-barova; usluge barova; iznajmljivanje stolova, stolica, stolnjaka i staklenog posuđa; iznajmljivanje prostorija za sastanke; iznajmljivanje aparata za kuvanje; iznajmljivanje automata za vodu za piće; iznajmljivanje aparata za osvetljenje*; pravljenje skulptura od hrane; usluge vašoku restorana; usluge udon i soba restorana; dekorisanje hrane; dekorisanje kolača; informacije i saveti u vezi sa pripremanjem obroka; usluge ličnog šefa kuhinje.

(111) **16674**

(151) 23.09.2024.

(210) Ž-2023-124

(220) 08.04.2023.

(732) Alexander Khrgian, Ive Lole Ribara bb, Budva, ME

(540)



(550) I

(740) Maja Jovičević, Vasa Raičkovića 4b, 81000, Podgorica

(511) Klasa 36: Agencije za kredite, agencije za nekretnine, agencije za stanove [nepokretna imovina], agencije za utjerivanje potraživanja, bankarske usluge, kućne, bankarski poslovi [transakcije], bankovne transakcije (obavljanje bankovnih transakcija, kućne) [home-banking], bolesničko osiguranje, carinske kancelarije [carinarski punktovi], čekovi (ovjera čekova), depoziti dragocjenosti, dobrotvorne svrhe (skupljanje za dobrotvorne svrhe), dugovanje (službe za kartice dugovanja [debit kartice]), efektna berza [službeno bilježenje kurseva ugovorenih vrijednosti na tržištu], financije (savjetovanje u vezi financija), finansijska analiza, finansijske procjene [osiguranje, banke, nekretnine], finansijski [bankarski] poslovi, finansijski oglasi, finansijski poslovi [transakcije], finansiranje (usluge finansiranja), fiskalne procjene, fondovi (osnivanje fondova), garancije [garancije], građevinski objekti (upravljanje građevinskim objektima), imovina (upravljanje imovinom), informacije (finansijska obavještenja), informacije o osiguranju, informacije o osiguranju, izdavanje putnih čekova, izdavanje vrijednosnih bonova, iznajmljivanje kancelarija [nekretnine], iznajmljivanje poljoprivrednih imanja, iznajmljivanje stanova, kapital (ulaganje kapitala), kompenzacijski poslovi [mijenjanje], krediti, kreditne kartice (izdavanje kreditnih kartica), kreditne kartice (službe za kreditne kartice), likvidacija preduzeća (usluge likvidacije preduzeća), marke (procjena poštanskih maraka), mijenjanje novca (usluge mjenjačnica), monetarni poslovi,

nakit (procjena nakita), naknada štete (finansijska procjena naknade štete), nekretnine (agencije za nekretnine), nekretnine (davanje u zakup nekretnina) [lizing], nekretnine (procjena nekretnina), nekretnine (upravljanje nekretninama), nezgode (osiguranje od nezgoda), novčana sredstva (elektronski prijenos novčanih sredstava), numizmatička procjena, osiguranja, osiguranje (informacije o osiguranju), osiguranje (savjetovanje o osiguranju), osiguranje (usluge matematičkih stručnjaka [aktuara] za životno osiguranje), osnivanje kapitala, otplata na rate, ovjeravanje čekova, penzije (usluge blagajni za plaćanje penzija), pokroviteljstvo (finansijsko pokroviteljstvo), poljoprivredna imanja (iznajmljivanje poljoprivrednih imanja), pomorsko osiguranje, posredovanje [mešetarenje] * , posredovanje [mešetarenje] u trgovini nekretninama, posredovanje na berzi, posredovanje na berzi [mešetarenje], posredovanje u nekretninama, posredovanje u osiguranju, potraživanja (utjerivanje potraživanja jednog preduzeća posredstvom spoljnog nagodbenog tijela) [faktoring], povjereničke službe, pozajmljivanje na temelju zaloga, požar (osiguranje od požara), prijenos elektronskim putem novčanih sredstava, procjena maraca, procjena nakita, procjena nekretnina, procjena stabala u šumi, procjena starina [antikviteta], procjena umjetnina, procjena vune [finansijska procjena vune], procjene (fiskalne procjene), procjene (numizmatičke procjene), procjene finansijske procjene [osiguranje, bankarski promet, imovina], putni čekovi (izdavanje putnih čekova), savjetovanje o finansijskim pitanjima, savjetovanje o osiguranju, sigurnosne blagajne [sefovi] (odlaganje u sigurnosne blagajne), skupljanje priloga, skupljanje za dobrotvorne svrhe, sredstva (stvaranje zajedničkih sredstava), stabla u šumi (procjena stabala u šumi), stanarine (naplata stanarina), stanovi (iznajmljivanje stanova), starine (procjena starina), štedionice [usluge štedionica], transakcije (financijske transakcije), ulaganje sredstava, umjetnička djela (procjena umjetničkih djela), upravljanje građevinskim objektima, upravljanje imovinom, upravljanje nekretninama, usluge depozita u sefovima, usluge fondova uzajamne pomoći, utjerivanje dugovanja (agencije za utjerivanje , vrijednosni bonovi (izdavanje vrijednosnih bonova), vrijednosti (depoziti vrijednosti), zajam na temelju zaloga, zajmovi, zakup [vrsta iznajmljivanja dobara za profesionalne potrebe, koja temeljem ugovora mogu postati vlasništvo iznajmitelja] [lizing], zakup nekretnina (davanje u zakup nekretnina) [lizing], zalog (davanje zajma uz zalog), životno osiguranje (potpisivanje polisa za osiguranje života).

Klasa 37: Asfaltiranje, automobili (održavanje i popravak automobila), automobili (pranje automobila), avioni (održavanje i popravak aviona), bageri (iznajmljivanje bagera), bazeni (održavanje bazena), bijeljenje rublja, blagajne (održavanje i popravak blagajni), bojleri (čišćenje i popravak bojlera), brave (popravak brava), buldožeri (iznajmljivanje buldožera), bunari (kopanje bunara), bušenje bunara, centralno grijanje (postavljanje i popravak instalacija centralnog grijanja), čišćenje dimnjaka, čišćenje odjeće, čišćenje posteljine, čišćenje putev, čišćenje unutrašnjosti zgrada [domaćinstvo], čišćenje vozila, čišćenje zgrada [spoljnih površina], deratizacija, dezinfekcija, dimnjaci (čišćenje dimnjaka), domaćinstvo (obnavljanje namještaja) [restauriranje], domaćinstvo (održavanje namještaja), domaćinstvo (presvlačenje namještaja [tapeciranje]), električni aparati (postavljanje i popravak električnih aparata), fabrike (gradnja fabrika), fotografski aparati (popravak fotografskih aparata), gorionici (održavanje i popravak plamenika), građevinski radovi (nadzor građevinskih radova), gume (zamjena guma), gume za točkove (vulkanizacija guma za točkove) [popravak], informacije o graditeljstvu, informacije o popravcima, iskorištavanje kamenoloma, izgradnja (oglas o izgradnji), izgradnja * , izgradnja štandova i prodavaonica, iznajmljivanje bagera, iznajmljivanje buldožera, iznajmljivanje dizalica [mašine za gradilišta], iznajmljivanje mašina za čišćenje, iznajmljivanje mašina za gradilišta, iznajmljivanje mašina za metenje, iznajmljivanje uređaja za čišćenje ulica, izolovanje (usluge izolovanja) [građevinski radovi], kalisanje [popravke], kamenolomi (vadenje kamena), kancelarijski aparati (postavljanje, popravak i održavanje kancelarijskih aparata), kinoprojektori (popravak i održavanje kino-projektora), kišobrani (popravak kišobrana), klimatizacija vazduha (postavljanje i popravak uređaja za klimatizaciju), kompjuteri (postavljanje održavanje i popravak kompjutera), kotlovi (čišćenje i popravak kotlova), koža

(održavanje, čišćenje i popravak kože), krađa (postavljanje i popravak alarmnih uređaja protiv krađe), krovopokrivači (usluge krovopokrivača), krzno (održavanje, čišćenje i popravak krzna), kuhinje (opremanje kuhinja), kvar na automobilu (pomoć pri kvaru na automobilu) [popravak], lakiranje, liftovi (postavljanje i popravak liftova), luke (izgradnja luka), malterisanje, mašine (obnavljanje istrošenih ili djelimično oštećenih mašina), mašine (postavljanje, održavanje i popravak mašina), molerske usluge, unutrašnje i spoljašnje [bojanje], motori (obnavljanje istrošenih ili djelimično oštećenih motora), muzički instrumenti (restauriranje muzičkih instrumenata), nadzor građevinskih radova [vodenje], naftovodi (postavljanje i održavanje naftovoda), natpisi [firme] (bojanje ili opravka natpisa), navodnjavanje (postavljanje i popravak uređaja za navodnjavanje), obavljanje podvodnih popravki, obnavljanje [prekranje] odjeće, obnavljanje namještaja [restauriranje], obrada protiv rde, obuća (popravak obuće), obućarski radovi, odijela (popravak odijela), odjeća (čišćenje odjeće), odjeća (obnavljanje odjeće), odjeća (peglanje odjeće), održavanje vozila, oštrenje noževa, peći (postavljanje i popravak peći), peglanje odjeće parom, peglanje rublja, pjeskarenje [brušenje pješčanom pualicom], plavi kamen (glačanje plavim kamenom), podmazivanje vozila, podmorska izgradnja, podmorske popravke, poliranje vozila, pomoć pri kvaru vozila [popravak], popravak i održavanje kinoprojektora, popravci (informacije o popravcima), postavljanje papirnih tapeta, postavljanje skela, posteljno rublje (čišćenje postelnog rublja), požar (postavljanje i popravak uređaja za dojavu požara), pranje, pranje automobile, pranje prozora, pranje vozila, presvlačenje namještaja [tapeciranje], pristaništa (izgradnja pristaništa), prozori (pranje prozora) prozori i vrata (postavljanje prozora i vrata), pumpe (popravak pumpi), putevi (postavljanje slojeva za pokrivanje na ceste), radilište (iznajmljivanje mašina za gradilište), rashladni uređaji (postavljanje i popravak rashladnih uređaja), rda (obrada protiv rđe), rda (preventivna obrada protiv rđe) za vozila, restauracija muzičkih instrumenata, restauracija umjetničkih djela, riznice (održavanje i popravak riznica), rublje (bijeljenje rublja), rublje (peglanje rublja), rublje (pranje rublja), rušenje građevinskih objekata, servisne stanice, skele (postavljanje skela), skladišta (postavljanje i popravak skladišta), smetnje (uklanjanje smetnji električnih instalacija), snijeg (proizvodnja vještačkog snijega), stanice (servisne stanice), stilski namještaj (popravka stilske namještaja), suncobrani (popravljanje suncobrana), suvo čišćenje, šivenje, štetočine (uništavanje štetočina osim u poljoprivredi), tapaciranje (popravke), tapete (postavljanje tapeta), telefoni (postavljanje i popravak telefona), ulošci s tonerom za štampače (usluge zamjene uložaka s tonerom za štampače), uništavanje štetočina [osim u poljoprivredi], urarstvo, časovničarstvo (održavanje i popravak svih vrsta satova), vađenje rude, vodoinstalaterski radovi, vozila (čišćenje vozila), vozila (održavanje vozila), vozila (podmazivanje vozila), vozila (poliranje vozila), vozila (pomoć pri kvaru vozila) [popravak], vozila (pranje vozila), vozila (zaštita vozila od rđe), vulkaniziranje gumenih točkova [popravka], zakivačke usluge, zamjena guma, zaštite građevina od vlage [izgradnja], zgrade (čišćenje zgrada) [spoljnih površina], zgrade (unutrašnje čišćenje zgrada), zidanje ciglom, zidarski radovi.

(111) **16675**

(151) 23.09.2024.

(210) Ž-2022-311

(220) 18.07.2022.

(732) HELLENIC FUELS AND LUBRICANTS SINGLE MEMBER INDUSTRIAL AND COMMERCIAL SOCIETE ANONYME also trading as "EKO ABEE", 8A Cheimarras street, 151 25, Marousi, GR

(540)



(550) I

(740) Mladen Čolović, Marka Radovića 37, 81000, Podgorica

(511) Klasa 9: Kreditne kartice; Kodirane kreditne kartice; Kodirane plastične kartice; Magnetne debitne kartice; Magnetne kartice; Elektronske kartice za popust; Pametne kartice lojalnosti; Kodirane kartice lojalnosti; Kodirane (magnetne) kartice; Kodirane kartice; Magnetno kodirane kartice.

Klasa 16: Kreditne kartice bez magnetnog kodiranja, debitne kartice bez magnetnog kodiranja; štampane kartice.

Klasa 35: Usluge kartica lojalnosti; usluge programa lojalnostr, podsticaja i bonus programa; organizacija, rad i nadzor šema lojalnosti i podsticajnih šema; Unapređenje prodaje kroz programe lojalnosti kupaca; Upravljanje lojalnošću kupaca, podsticajnim ili promotivnim šemama.

Klasa 36: Usluge kreditnih kartica; izdavanje kreditnih i debitnih kartica; obezbjeđivanje kreditnih i debitnih kartica; izdavanje vrijednosnih tokena u vezi sa šemama lojalnosti kupaca; finansijski poslovi.

(111) **16676**

(151) 23.09.2024.

(210) Ž-2023-167

(220) 16.05.2023.

(300) Br. 97/689,601 od 23.11.2022. US

(732) Prime Hydration LLC, 7201 Intermodal Drive, Suite A, 40258, Louisville, Kentucky, US

(540)

PRIME

(550) I

(740) AOD "Ćupić", Bulevar Džordža Vašingtona 79, 81000, Podgorica

(511) Klasa 5: Nutritivni suplementi; mješavine nutritivnih suplemenata za pića u prahu koje sadrže proteine; dijetetski suplementi; šejkovi sa proteinskim suplementima; proteini surutke kao

suplementi; dijetetski suplementi za prije treninga; proteinski suplementi oblikovani i spakovani kao štanglice.

Klasa 32: Gazirana voda; energetska pića; sportska pića; prašak za pripremu izotononičnih sportskih pića; sportski napici i pripremljeni napici.

(111) **16677**

(151) 23.09.2024.

(210) Ž-2023-186

(220) 30.05.2023.

(732) AET Holding B.V., IJsselburcht 3, 6825 BS, Arnhem, ZB

(540)

CONSENTID

(550) I

(740) AOD "Ćupić", Bulevar Džordža Vašingtona 79, 81000, Podgorica

(511) Klasa 9: Mobilne softverske aplikacije koje su snimljene ili se mogu preuzeti, za bezbjednost, identifikaciju i verifikaciju osoba u komunikaciji, uključujući digitalnu komunikaciju.

(111) **16678**

(151) 23.09.2024.

(210) Ž-2023-127

(220) 12.04.2023.

(732) Radojka Krivokapić-Radonjić, Kriva ulica bb, Kotor, ME

(540)



(550) I

(511) Klasa 23: Konac za tekstilnu upotrebu; gumeni konac za tekstil, juteni konac, kokosovo predivo, konac od plastike za tekstil, konac, elastični za tekstil, konac, stakleni za tekstil, konac, gumeni za tekstil, konci, konoplja (predivo od konoplje), laneni konac, pamučni konac, predeni pamuk, predivo, rastegljivi konac za tekstil, somotsko predivo, stakleni konac za tekstilne potrebe,

svila predena, svileni konac, šivenje (konac za šivenje), vezenje (konac za vezenje), viskoza [vještačka svila] (konac od viskoze), vunena pređa, vuneni konac, žica (metalna žica za vezenje).

Klasa 25: Odjeća, obuća, pokrivala za glavu; bluze, bodi, boe (okovratnici od perja ili krzna), cilindri [pokrivala za glavu], cipele, čarape, čarape s gaćicama — hulahopke, čizme, dodaci na košuljama, dokoljenice, donji veš, džemperi [puloveri], džepne maramice [odjevni predmeti], džepovi na odjeći, esparto cipele ili sandale [obuća od platna i špage], ešarpe [šalovi], francuske kape, gabardeni [odjevni predmeti], gaćice, grudnjaci, haljine, haljine na tregere, hulahopke [pantalone], jakna ili košulja od platna ili serža za mornare, kabanice, kape za glavu, kape, okrugle, kapuljače [odjevni predmeti], kaputi, kecelje [odjevni predmeti], klompe, kombinezoni [odjeća], konfekcijska odjeća, koprenice, odjeća [mali velovi], košulje, košulje (umeci na košuljama), košulje (zasebno načinjena prsa za košulje) [plastroni], košulje s kratkim rukavima, kožna odjeća, kratke bluze, kratke čarape [sokne], kratki kaputi [sakoi], kravate, kravate (umjetničke kravate), krzna [odjevni predmeti od krzna], krzneni ogrtači [kaputi], krzneni šalovi [ženski šalovi od krzna], kućne haljine, kućni kupaći ogrtači, kupaći kostimi, kupanje (cipele za kupanje), kupanje (kapice za kupanje), kupanje (muške kupaće gaće), kupanje (ogrtači za kupanje), kupanje (sandale za kupanje), lente [široki pojasevi], livreje [odore], manžetne [odjevni predmeti], marama za pokrivanje vrata, marama, šalovi [fulari], marama, šalovi za glavu, metalni dijelovi za obuću, mitre, biskupske kape [odjevni predmeti], mornarske bluze [kaputi], mufovi [odjevni predmeti], muške gaće, muške kupaće gaće, muški ogrtači, naramenice, naručnici [ukrasi od tkanine koje sveštenici nose na ruci za vrijeme liturgije], narukvice, vunene [pletene], nazuvci, grijači nogu, nošnje, novac (pojasi za nošenje novca) [odjevni predmeti], obuća (gornji dijelovi obuće), obuća (kožne trake za obrub, koje postolari ušivaju između dvije deblje kože na obući), obuća (metalni dijelovi za obuću), obuća (potpetice za obuću), obuća (sprave protiv klizanja obuće), obuća (sredstva protiv klizanja za obuću), obuća (vrhovi obuće), obuća, odjeća (džepovi za odjeću), odjeća (gornja odjeća) [ogrtači], odjeća, odjeća za maskembale, odjevni predmeti, odore [uniforme], ogrtači [odjevni predmeti], okovratnici koji se skidaju [lažni okovratnici], okovratnici na odjeći, okovratnici, lažni, okviri za šešire, pantalone, papirna odjeća, papuče, pelerine, pelerine s kapuljačom, pete za obuću, pidžame, plaža (obuća za plažu), plaža (odjeća za plažu), podsuknje, podvezice [držači] za muške čarape, podvezice od elastične tkanine, podvezice za čarape, pojasevi [odjevni predmeti], pokrivači za uši [odjevni predmet], pončo [vrsta ogrtača], postave, sašivene [dio odjeće], potkošulje, potkošulje za žene, potpetice, potpetice za čarape, potpetice za obuću, prsluci, prsluci uz tijelo, puloveri, puloveri bez rukava, rublje (donje rublje za upijanje znoja), rublje (donje rublje), rukavice [odjevni predmeti], rukavice bez prstiju [radničke rukavice], sandale, sare [gornji dio čizama], sari [ženski odjevni predmeti], sarong [odjevni predmeti], slipovi [donji veš], spavanje (maske za spavanje), sportska obuća, sportske cipele, sportske gaćice, steznici, steznici od struka do kukova [donje rublje za žene], suknje, suknjepantalone, šalovi, šeširi, šeširi (okviri za šešire), štitnici za kragne, tee-shirts [majice], toge, trake za glavu [odjevni predmeti], tregeri, trikoi [gimnastički dresovi, majice], trikoi [odjevni predmeti], trikotažni odjevni predmeti, turbani, unutrašnji donovi [donovi], vindjakne [kratki sportski kaputi s kapuljačom], ženske kape, ženske potkošulje, žersej [odjevni predmet].

Klasa 26: Čipka, vez, vrpce i gajtane; dugmad, kopče i petlje, špenadle (duple igle) i igle; vještačko cvijeće. krojački pribor i krojački predmeti; predmeti koji se koriste u krojačke svrhe; baršunaste rese [pozamanterija], bluze (kopče za bluze), brojke za označavanje rublja, broševi [odjevni pribor], cipele (kukice za cipele), češljanje vune (igle mašine za češljanje vune), čipka, čipka [pozamanterijska roba], držači za kosu, dugmad [gumbi], fratarski konop [vrsta pojasa za odjeću], haljine (volani, karneri na haljinama), heklane kuke za vez (igle za kaćkanje), igle (jastučići za igle), igle, igle [osim nakita], igle za krpjenje, štopovanje, igle za mašine za češljanje vune, igle za obučarske potrebe, igle za pletenje, igle za šivenje, kićanke [rese ili kite u obliku kićanki] [pozamanterija], kite ili rese u obliku žira [pozamanterija], klizni zatvarači [rajfešlusi], kopče [okrugle kopče] za cipele, kopče [za odjevne

predmete], kopče [zatvarači] za odjeću, kopče na pritisak [drukeri], kopče za obuću, kopče za odjeću, kopče za pojase, kosa (mrežice za kosu), kosa (igle za kosu), kosa (trakice za kosu), kosa (ukosnice za kosu), kosa (ukrasni predmeti za kosu), krojački pribor [osim konca], kugle za šivenje čarapa, kukice [krojački pribor], kukice za vezenje, lažni rubovi, mrežasta čipka, mrežice za kosu, nabori za odjeću [ukrasi na ženskoj odjeći], nabori, ukrasi čipkani [čipke ili naborano platno na prsima košulje], naramenice (kopče za naramenice), naramenice za odjeću, narukvice za pridržavanje podignutih rukava, nojevo perje [odjevni predmet], obilježavanje rublja (brojke i slova za obilježavanje rublja), obrublјivanje (trake za obrublјivanje), obrublјivanje (vezice za obrublјivanje, obuća (kopče u obliku alkica za obuću), obuća (kopče u obliku kukica za obuću), obuća (kukice za obuću), obuća (pertle za obuću), obuća (rupice za pertle na obući), obuća (ukrasi za obuću, od neplemenitih metala), odjeća (kopče za odjeću), okovratnici (šipkice za lažne okovratnike), perje za odjeću [odjevni pribor], perle, osim za izradu nakita, pojasevi (kopče za pojase), porubi za odjeću [bordure], privesci [vez], ptičje perje [odjevni predmeti], rajsfešlusi [klizni zatvarači], rastegljive trake, rese, rublje (slova za obilježavanje rublja), rukavi (narukvice za podizanje rukava), rupice za obuću, rupice za odjeću, srebro (vez sa srebrnim nitima), steznici (kopče za steznike), šeširi (ukrasi za šešire od neplemenitih metala), šipkice za okovratnike, šipke za steznike, šivenje tekstilnih proizvoda (komadi tkanine koji se lijepe toplim postupkom za šivenje tekstilnih proizvoda), šljokice [tanki bakreni ukrasni listići za odjeću], šljokice za odjeću, trake (samopričvrstne trake [jež]) [krojački pribor], trake [florovi] oko rukava, trake za glavu, trake za kosu, trake za odjeću, trake za ruke [modni dodaci], ukrasi za cipele, od neplemenitih metala, ukrasi za šešire, od neplemenitih metala, ukrasne značke, ukrasni detalji za pokrivanje vrata, ukrasni predmeti za kosu, vez [ručni rad], vezice za obuću [pertle], volani, karneri na haljinama, zlato (vez od zlatnih niti), značke od neplemenitih metala, značke, ukrasne, znakovi za obilježavanje rublja.

(111) **16679**

(151) 23.09.2024.

(210) Ž-2022-201

(220) 15.04.2022.

(732) VIVO MOBILE COMMUNICATION CO., LTD., No.1, Vivo Road, Chang'an, Dongguan, Guangdong, CN

(540)

APEX

(550) I

(740) Božidar S. Radulović, Baku 30/5, 81000, Podgorica

(511) Klasa 9: Pametni telefoni; mobilni telefoni.

(111) **16680**

(151) 23.09.2024.

(210) Ž-2022-221

(220) 26.04.2022.

(732) PLADIS (UK) LIMITED, Building 3, Chiswick Park, 566 Chiswick High Road, Chiswick,,
W4 5YA, London, GB
(540)

HOBNOBS

(550) I

(740) Božidar S. Radulović, Baku 30/5, 81000, Podgorica

(511) Klasa 30: Kafa, čaj, kakao i vještačka kafa; pirinač; tapioka i sago; brašno i proizvodi od žitarica; hleb, peciva i slatkiši; sladoledi; šećer, med, melasa; kvasac, prašak za pecivo; so; senf; sirće, sosovi [začini]; začini; led [zamrznuta voda]; napolitanke; čokolade; kolačići; slatkiši od badema; krekeri; arome badema; bademi preliveni čokoladom; orašasti plodovi obloženi čokoladom; preliveni orašasti plodovi [konditorski proizvodi]; čokoladni namazi koji sadrže orašaste plodove; konditorski proizvodi od orašastih plodova; saćaste karamele; sirupi; čokoladni namazi; proizvodi od žitarica obloženi šećerom i medom; zlatni sirup; čokoladni premazi; čokoladne arome; čokoladni keks; čokoladni slatkiši; čokoladni sirup; poluprekriveni čokoladni keks; napolitanke prelivene čokoladom; keks sa premazom sa ukusom čokolade; vafli keks; hrskavi hleb; biskviti obloženi čokoladom; slani keks; arome za grickalice [osim eteričnih ulja]; grickalice na bazi pirinča; grickalice na bazi pšenice; grickalice na bazi kukuruza; peciva, torte, tartovi i biskviti; čokoladni slezov keks koji sadrži karamelu; slatni keks; petit keks; danski keks sa čokoladnim prelivom; puter keks; keks za sir; keks sa ukusom sira; slani keks; keks sa ukusom voća; aperitiv keks.

(111) **16681**

(151) 23.09.2024.

(210) Ž-2023-128

(220) 12.04.2023.

(732) Radojka Krivokapić-Radonjić, Kriva ulica bb, Kotor, ME

(540)



(550) I

(511) Klasa 23: Konac za tekstilnu upotrebu; gumeni konac za tekstil, juteni konac, kokosovo predivo, konac od plastike za tekstil, konac, elastični za tekstil, konac, stakleni za tekstil, konac, gumeni za tekstil, konci, konoplja (predivo od konoplje), laneni konac, pamučni konac, pređeni

pamuk, predivo, rastegljivi konac za tekstil, somotsko predivo, stakleni konac za tekstilne potrebe, svila predena, svileni konac, šivenje (konac za šivenje), vezenje (konac za vezenje), viskoza [vještačka svila] (konac od viskoze), vunena pređa, vuneni konac, žica (metalna žica za vezenje).

Klasa 25: Odjeća, obuća, pokrivala za glavu; bluže, bodi, boe (okovratnici od perja ili krzna), cilindri [pokrivala za glavu], cipele, čarape, čarape s gaćicama — hulahopke, čizme, dodaci na košuljama, dokoljenice, donji veš, džemperi [puloveri], džepne maramice [odjevni predmeti], džepovi na odjeći, esparto cipele ili sandale [obuća od platna i špage], ešarpe [šalovi], francuske kape, gabardeni [odjevni predmeti], gaćice, grudnjaci, haljine, haljine na tregere, hulahopke [pantalone], jakna ili košulja od platna ili serža za mornare, kabanice, kape za glavu, kape, okrugle, kapuljače [odjevni predmeti], kaputi, kecelje [odjevni predmeti], klompice, kombinezoni [odjeća], konfekcijska odjeća, koprenice, odjeća [mali velovi], košulje, košulje (umeci na košuljama), košulje (zasebno načinjena prsa za košulje) [plastroni], košulje s kratkim rukavima, kožna odjeća, kratke bluže, kratke čarape [sokne], kratki kaputi [sakoi], kravate, kravate (umjetničke kravate), krzna [odjevni predmeti od krzna], krzneni ogrtači [kaputi], krzneni šalovi [ženski šalovi od krzna], kućne haljine, kućni kupaći ogrtači, kupaći kostimi, kupanje (cipele za kupanje), kupanje (kapice za kupanje), kupanje (muške kupaće gaće), kupanje (ogrtači za kupanje), kupanje (sandale za kupanje), lente [široki pojasevi], livreje [odore], manžetne [odjevni predmeti], maramice za pokrivanje vrata, maramice, šalovi [fulari], maramice, šalovi za glavu, metalni dijelovi za obuću, mitre, biskupske kape [odjevni predmeti], mornarske bluže [kaputi], mufovi [odjevni predmeti], muške gaće, muške kupaće gaće, muški ogrtači, naramenice, naručnici [ukrasi od tkanine koje sveštenici nose na ruci za vrijeme liturgije], narukvice, vunene [pletene], nazuvci, grijači nogu, nošnje, novac (pojasi za nošenje novca) [odjevni predmeti], obuća (gornji dijelovi obuće), obuća (kožne trake za obrub, koje postolari ušivaju između dvije deblje kože na obući), obuća (metalni dijelovi za obuću), obuća (potpetice za obuću), obuća (sprave protiv klizanja obuće), obuća (sredstva protiv klizanja za obuću), obuća (vrhovi obuće), obuća, odjeća (džepovi za odjeću), odjeća (gornja odjeća) [ogrtači], odjeća, odjeća za maskembale, odjevni predmeti, odore [uniforme], ogrtači [odjevni predmeti], okovratnici koji se skidaju [lažni okovratnici], okovratnici na odjeći, okovratnici, lažni, okviri za šešire, pantalone, papirna odjeća, papuče, pelerine, pelerine s kapuljačom, pete za obuću, pidžame, plaža (obuća za plažu), plaža (odjeća za plažu), podsuknje, podvezice [držači] za muške čarape, podvezice od elastične tkanine, podvezice za čarape, pojasevi [odjevni predmeti], pokrivači za uši [odjevni predmet], pončo [vrsta ogrtača], postave, sašivene [dio odjeće], potkošulje, potkošulje za žene, potpetice, potpetice za čarape, potpetice za obuću, prsluci, prsluci uz tijelo, puloveri, puloveri bez rukava, rublje (donje rublje za upijanje znoja), rublje (donje rublje), rukavice [odjevni predmeti], rukavice bez prstiju [radničke rukavice], sandale, sare [gornji dio čizama], sari [ženski odjevni predmeti], sarong [odjevni predmeti], slipovi [donji veš], spavanje (maske za spavanje), sportska obuća, sportske cipele, sportske gaćice, steznici, steznici od struka do kukova [donje rublje za žene], suknje, suknjepantalone, šalovi, šeširi, šeširi (okviri za šešire), štitnici za kragne, tee-shirts [majice], toge, trake za glavu [odjevni predmeti], tregeri, trikoi [gimnastički dresovi, majice], trikoi [odjevni predmeti], trikotažni odjevni predmeti, turbani, unutrašnji donovi [donovi], vindjakne [kratki sportski kaputi s kapuljačom], ženske kape, ženske potkošulje, žersej [odjevni predmet].

Klasa 26: Čipka, vez, vrpce i gajtane; dugmad, kopče i petlje, špenadle (duple igle) i igle; vještačko cvijeće. krojački pribor i krojački predmeti; predmeti koji se koriste u krojačke svrhe; baršunaste rese [pozamanterija], bluže (kopče za bluže), brojke za označavanje rublja, broševi [odjevni pribor], cipele (kukice za cipele), češljanje vune (igle mašine za češljanje vune), čipka, čipka [pozamanterijska roba], držači za kosu, dugmad [gumbi], fratarski konop [vrsta pojasa za odjeću], haljine (volani, karneri na haljinama), heklane kuke za vez (igle za kačkanje), igle (jastučići za igle), igle, igle [osim nakita], igle za krpljenje, štopovanje, igle za mašine za češljanje vune, igle za obučarske potrebe, igle za pletenje, igle za šivenje, kićanke [rese ili kite u obliku kićanki] [pozamanterija], kite ili rese u obliku

žira [pozamanterija], klizni zatvarači [rajfešlusi], kopče [okrugle kopče] za cipele, kopče [za odjevne predmete], kopče [zatvarači] za odjeću, kopče na pritisak [drukeri], kopče za obuću, kopče za odjeću, kopče za pojase, kosa (mrežice za kosu), kosa (igle za kosu), kosa (trakice za kosu), kosa (ukosnice za kosu), kosa (ukrasni predmeti za kosu), krojački pribor [osim konca], kugle za šivenje čarapa, kukice [krojački pribor], kukice za vezenje, lažni rubovi, mrežasta čipka, mrežice za kosu, nabori za odjeću [ukrasi na ženskoj odjeći], nabori, ukrasi čipkani [čipke ili naborano platno na prsima košulje], naramenice (kopče za naramenice), naramenice za odjeću, narukvice za pridržavanje podignutih rukava, nojevo perje [odjevni predmet], obilježavanje rublja (brojke i slova za obilježavanje rublja), obrublјivanje (trake za obrublјivanje), obrublјivanje (vezice za obrublјivanje, obuća (kopče u obliku alkica za obuću), obuća (kopče u obliku kukica za obuću), obuća (kukice za obuću), obuća (pertle za obuću), obuća (rupice za pertle na obući), obuća (ukrasi za obuću, od neplemenitih metala), odjeća (kopče za odjeću), okovratnici (šipkice za lažne okovratnike), perje za odjeću [odjevni pribor], perle, osim za izradu nakita, pojasevi (kopče za pojase), porubi za odjeću [bordure], privesci [vez], ptičje perje [odjevni predmeti], rajsfešlusi [klizni zatvarači], rastegljive trake, rese, rublje (slova za obilježavanje rublja), rukavi (narukvice za podizanje rukava), rupice za obuću, rupice za odjeću, srebro (vez sa srebrnim nitima), steznici (kopče za steznike), šeširi (ukrasi za šešire od neplemenitih metala), šipkice za okovratnike, šipke za steznike, šivenje tekstilnih proizvoda (komadi tkanine koji se lijepe toplim postupkom za šivenje tekstilnih proizvoda), šljokice [tanki bakreni ukrasni listići za odjeću], šljokice za odjeću, trake (samopričvrstne trake [jež]) [krojački pribor], trake [florovi] oko rukava, trake za glavu, trake za kosu, trake za odjeću, trake za ruke [modni dodaci], ukrasi za cipele, od neplemenitih metala, ukrasi za šešire, od neplemenitih metala, ukrasne značke, ukrasni detalji za pokrivanje vrata, ukrasni predmeti za kosu, vez [ručni rad], vezice za obuću [pertle], volani, karneri na haljinama, zlato (vez od zlatnih niti), značke od neplemenitih metala, značke, ukrasne, znakovi za obilježavanje rublja.

(111) **16682**

(151) 23.09.2024.

(210) Ž-2022-222

(220) 26.04.2022.

(732) PLADIS NORTH AMERICA, INC., 10th Floor, 10 Bank Street, White Plains, 10606, New York, US

(540)

FLIPZ

(550) I

(740) Božidar S. Radulović, Baku 30/5, 81000, Podgorica

(511) Klasa 30: Perece; perece prelivene čokoladom; perece prekrivene sa ukusom karamele; perece prekrivene glazurom; perece prelivene aromama; perece obložene aromama.

(111) **16683**

(151) 23.09.2024.

(210) Ž-2023-131

(220) 20.04.2023.

(732) Philip Morris Brands Sàrl, Quai Jeanrenaud 3, 2000, Neuchâtel, CH

(540)

MARLBORO SLIMS

(550) I

(740) Sandra Perišić, Cetinjski put 11, The Capital Plaza IV floor, 81000, Podgorica

(511) Klasa 34: Duvan, sirov ili prerađen; duvanski proizvodi uključujući cigare, cigarete, cigarilose, duvan za uvijanje cigareta, duvan za lule, duvan za žvakanje, duvan za šmrkanje, kretek; snus (duvan u prahu); zamena za duvan (za nemedicinsku upotrebu); elektronske cigarete; duvanski proizvodi za zagrevanje; elektronski uređaji i njihovi delovi koji se koriste za zagrevanje cigareta ili duvana u cilju oslobađanja aerosola koji sadrži nikotin za inhalaciju; tečni nikotinski rastvori za upotrebu u elektronskim cigaretama; artikli za pušače, uključujući papir za cigarete, tube za cigarete, filtere za cigarete, kutije za duvan, kutije za cigarete, tabakere, pepeljare za pušače, lule, džepne mašine za uvijanje cigareta, upaljače za pušače; šibice.

(111) **16684**

(151) 24.09.2024.

(210) Ž-2022-481

(220) 24.11.2022.

(732) Koncern za proizvodnju i promet konditorskih proizvoda Bambi a.d., Đure Đakovića bb, 12000, Požarevac, RS

(540)



(550) I

(740) dr Ivan Todorović, Zmaj Jovina 8 - 10, 11000, Beograd

(511) Klasa 30: Keks, kolači, biskviti, poslastice, kolači obloženi čokoladom.

(111) **16685**

(151) 24.09.2024.

(210) Ž-2022-482

(220) 24.11.2022.

(732) Koncern za proizvodnju i promet konditorskih proizvoda Bambi a.d., Đure Đakovića bb, 12000, Požarevac, RS

(540)



(550) I

(740) dr Ivan Todorović, Zmaj Jovina 8 - 10, 11000, Beograd

(511) Klasa 30: Keks, kolači, biskviti, poslastice, kolači obloženi čokoladom.

(111) **16686**

(151) 24.09.2024.

(210) Ž-2022-483

(220) 24.11.2022.

(732) Koncern za proizvodnju i promet konditorskih proizvoda Bambi a.d., Đure Đakovića bb, 12000, Požarevac, RS

(540)



(550) I

(740) dr Ivan Todorović, Zmaj Jovina 8 - 10, 11000, Beograd

(511) Klasa 30: Keks, kolači, biskviti, poslastice, kolači obloženi čokoladom.

(111) **16687**

(151) 24.09.2024.

(210) Ž-2022-484

(220) 24.11.2022.

(732) Koncern za proizvodnju i promet konditorskih proizvoda Bambi a.d., Đure Đakovića bb, 12000, Požarevac, RS

(540)



(550) I

(740) dr Ivan Todorović, Zmaj Jovina 8 - 10, 11000, Beograd

(511) Klasa 30: Keks, kolači, biskviti, poslastice, kolači obloženi čokoladom.

(111) **16688**

(151) 24.09.2024.

(210) Ž-2022-485

(220) 24.11.2022.

(732) Koncern za proizvodnju i promet konditorskih proizvoda Bambi a.d., Đure Đakovića bb, 12000, Požarevac, RS

(540)



(550) I

(740) dr Ivan Todorović, Zmaj Jovina 8 - 10, 11000, Beograd

(511) Klasa 30: Keks, kolači, biskviti, poslastice, kolači obloženi čokoladom.

(111) **16689**

(151) 24.09.2024.

(210) Ž-2022-486

(220) 02.12.2022.

(732) Koncern za proizvodnju i promet konditorskih proizvoda Bambi a.d., Đure Đakovića bb, 12000, Požarevac, RS

(540)



(550) I

(740) dr Ivan Todorović, Zmaj Jovina 8 - 10, 11000, Beograd

(511) Klasa 30: Keksi, kolači, biskviti, poslastice, kolači obloženi čokoladom.

(111) **16690**

(151) 24.09.2024.

(210) Ž-2022-96

(220) 14.03.2022.

(732) VIVO MOBILE COMMUNICATION CO., LTD., No.1, Vivo Road, Chang`an, Dongguan, Guangdong, CN

(540)

X Flip

(550) I

(740) Božidar S. Radulović, Baku 30/5, 81000, Podgorica

(511) Klasa 9: Mobilni telefoni; pametni telefoni.

(111) **16691**

(151) 24.09.2024.

(210) Ž-2022-487

(220) 24.11.2022.

(732) Koncern za proizvodnju i promet konditorskih proizvoda Bambi a.d., Đure Đakovića bb, 12000, Požarevac, RS

(540)



(550) I

(740) dr Ivan Todorović, Zmaj Jovina 8 - 10, 11000, Beograd

(511) Klasa 30: Keksi, kolači, biskviti, poslastice, kolači obloženi čokoladom.

(111) **16692**

(151) 24.09.2024.

(210) Ž-2022-488

(220) 24.11.2022.

(732) Koncern za proizvodnju i promet konditorskih proizvoda Bambi a.d., Đure Đakovića bb, 12000, Požarevac, RS

(540)



(550) I

(740) dr Ivan Todorović, Zmaj Jovina 8 - 10, 11000, Beograd

(511) Klasa 30: Keksi, kolači, biskviti, poslastice, kolači obloženi čokoladom.

(111) **16693**

(151) 24.09.2024.

(210) Ž-2022-489

(220) 24.11.2022.

(732) Koncern za proizvodnju i promet konditorskih proizvoda Bambi a.d., Đure Đakovića bb, 12000, Požarevac, RS

(540)



(550) I

(740) dr Ivan Todorović, Zmaj Jovina 8 - 10, 11000, Beograd

(511) Klasa 30: Keksi, kolači, biskviti, poslastice, kolači obloženi čokoladom.

(111) **16694**

(151) 24.09.2024.

(210) Ž-2022-490

(220) 24.11.2022.

(732) Koncern za proizvodnju i promet konditorskih proizvoda Bambi a.d., Đure Đakovića bb, 12000, Požarevac, RS

(540)



(550) I

(740) dr Ivan Todorović, Zmaj Jovina 8 - 10, 11000, Beograd

(511) Klasa 30: Keksi, kolači, biskviti, poslastice, kolači obloženi čokoladom.

(111) **16695**

(151) 24.09.2024.

(210) Ž-2022-491

(220) 24.11.2022.

(732) Koncern za proizvodnju i promet konditorskih proizvoda Bambi a.d., Đure Đakovića bb, 12000, Požarevac, RS

(540)



(550) I

(740) dr Ivan Todorović, Zmaj Jovina 8 - 10, 11000, Beograd

(511) Klasa 30: Keksi, kolači, biskviti, poslastice, kolači obloženi čokoladom.

(111) **16696**

(151) 24.09.2024.

(210) Ž-2022-492

(220) 24.11.2022.

(732) Koncern za proizvodnju i promet konditorskih proizvoda Bambi a.d., Đure Đakovića bb, 12000, Požarevac, RS

(540)



(550) I

(740) dr Ivan Todorović, Zmaj Jovina 8 - 10, 11000, Beograd

(511) Klasa 30: Keksi, kolači, biskviti, poslastice, kolači obloženi čokoladom.

(111) **16697**

(151) 24.09.2024.

(210)

(220) 24.06.2022.

(300) Ž-202270488, 03.06.2022. SI

(732) Petrol d.d., Ljubljana, Dunajska cesta 50, 1527, Ljubljana, SI

(540)



(550) I

(740) Božidar S. Radulović, Baku 30/5, 81000, Podgorica

(511) Klasa 9: Naučni, nautički, geodetski, fotografski, kinematografski, optički, za vaganje, mjerni, signalizacijski, kontrolni [nadzorni] aparati, aparati i instrumenti za spasavanje i podučavanje; aparati i instrumenti za provođenje, prekidanje, transformaciju, akumulaciju, regulaciju ili kontrolu struje; aparati za snimanje, prenos ili reprodukciju zvuka ili slike; magnetni nosači podataka, diskovi za snimanje; kompakt diskovi; dvd-ovi i drugi audio mediji; mehanizmi za aparate za kovanice; registar kase, mašine za računanje, oprema za obradu podataka, kompjuteri; kompjuterski softver; aparati za gašenje požara; stanice za punjenje, bežični punjači, prenosivi punjači, auto punjač, punjač za električne automobile, stanice za punjenje električnih vozila, punjači baterija, aparati i instrumenti za akumulaciju i skladištenje struje, punjači baterija, prenosivi izvori napajanja (punjive baterije), aparati za besprekidno napajanje [baterije], pojačani transformatori, eksterne baterije, paketi za napajanje [baterije], ultrakondenzatori za skladištenje energije, napojne jedinice [transformatori], električni kablovi za punjenje, aparati za poboljšanje energetske efikasnosti, aparati za mjerenje, praćenje i analizu potrošnje struje, aparati i instrumenti za kontrolu struje, mobilne aplikacije za provjeru lokacije ili zauzetosti ili rada stanica za punjenje, mobilne aplikacije za navigaciju do stanica za punjenje, mobilne aplikacije za naručivanje i plaćanje energije, mobilne aplikacije za naručivanje i plaćanje energije na stanicama za punjenje, mobilne aplikacije koje vam omogućavaju da vidite prethodne kupovine i potrošnju energije, mobilne aplikacije za automatsku kontrolu parkiranja vozila; mobilne aplikacije koje upravljaju iznajmljivanjem vozila, rezervaciji vozila i dijeljenju vozila; softver za veb aplikacije, kompjuterski softver, softver za preduzeća, softver za e-trgovinu i e-plaćanja, aplikativni softver za e-trgovinu i e-plaćanja, softver za upravljanje finansijama, aplikativni softver, aplikativni softver za mobilne uređaje, aplikativni softver za naručivanje i plaćanje energije i goriva, softver, aplikacije i uređaji za: pregled i kontrolu finansijskog poslovanja, pregled potrošnje i nabavke energije, prenos statusa brojila, pregled i korišćenje bodova lojalnosti, provjeru stanja zaliha i naručivanje proizvoda, provjeru kartice, kupovinu i informacije o računu, punjenje električnih automobila, pametno upravljanje strujom, plaćanje goriva, plaćanje pranja automobila, naručivanje i plaćanje hrane i pića; softver za automatsku kontrolu parkiranja vozila; softver za upravljanje iznajmljivanjem vozila, rezervacijama vozila i dijeljenjem vozila; softver za pružanje informacija o iznajmljivanju vozila, rezervaciji vozila i dijeljenju vozila; elektronske i magnetne identifikacione kartice za korišćenje u vezi sa plaćanjem usluga, magnetne platne kartice, enkriptovane pripejd platne kartice, platne kartice, enkriptovane članske kartice, enkriptovane kartice lojalnosti, kartice multifunkcionalnih finansijskih usluga, pametne kartice, poklon kartice.

Klasa 35: Oglašavanje; poslovni menadžment; poslovna administracija; službeničke usluge; trgovina na veliko i malo energantima, trgovina na veliko i malo gorivima; maloprodaja, veleprodaja i online maloprodaja u vezi sa proizvodima kao što su softver i hardver za prenos struje za upotrebu u punjenju motornih vozila, uređaji i aparati za punjenje baterija za elektromotorna vozila i tzv. plug-in hibridna elektromotorna vozila, punjači, prenosive stanice za punjenje, jedinice za napajanje i uređaji za

elektromotorna vozila i plug-in hibridna elektromotorna vozila, žičani punjači, prenosivi žičani punjači; maloprodaja i online maloprodaja u vezi sa proizvodima kao što su stanice za punjenje električnih vozila i tzv. plug-in hibridnih elektromotornih vozila; maloprodaja, veleprodaja i online maloprodaja u vezi sa svim navedenim proizvodima obuhvaćenih klasom 9 u ovoj listi; usluge poslovnog menadžmenta flotom; usluge dijeljenja flote; poslovna asistencija, poslovni menadžment i administrativne usluge koje se odnose na mobilnost i transport.

Klasa 37: Iznajmljivanje punjača i stanica za punjenje, punjenje baterija, punjenje baterija i vozila, dopunjavanje baterija i akumulatora, dopunjavanje električnih vozila, punjenje električnih vozila, punjenje baterija i uređaja za skladištenje energije, i iznajmljivanje opreme za navedeno, usluge stanica za punjenje za električna vozila; instalacija, održavanje i popravka stanica za punjenje električnih vozila, instalacija, održavanje i popravka uređaja za punjenje i elektronskih uređaja za praćenje punjenja energijom, instalacija, popravka i održavanje elektroenergetskih stanica; punjenje baterija i uređaja za skladištenje energije, i iznajmljivanje opreme za navedeno; usluge održavanja flote.

Klasa 39: Skladištenje struje; skladištenje energije i goriva; snabdijevanje i distribucija strujom; karting; transport energije; transport energije i goriva; iznajmljivanje vozila, iznajmljivanje automobila; distribucija struje; snabdijevanje strujom; skladištenje struje; distribucija i prenos struje; konsultantske usluge u vezi sa distribucijom struje; menadžment, korišćenje i kontrola električnih mreža; parking vozila; parking i skladištenje vozila.

Klasa 40: Iznajmljivanje stanica za punjenje; proizvodnja struje; recikliranje baterija.

Klasa 42: Razvoj infraskrukture za punjenje električnih vozila, praćenje kompjuterskih sistema putem daljinskog pristupa, usluge tehničke podrške u vezi sa kompjuterskim softverom i aplikacijama; projektovanje i razvoj kompjuterskog hardvera i softvera; projektovanje i razvoj kompjuterskog hardvera i softvera za upravljanje energijom; stručni savjeti o uštedi energije, skladištenju i korišćenju; konsalting u oblasti racionalnog korišćenja energije, goriva, struje, gasa; usluge tehničke kontrole u vezi sa proizvodnjom, prenosom i distribucijom struje; usluge aplikacija pružalaca usluga provajdera, online platforma i veb stranica za rezervacije, upravljanje i olakšavanje plaćanja za iznajmljivanje ili dijeljenje vozila i za objavljivanje i traženje vozila za iznajmljivanje ili dijeljenje; softverske usluge kao usluge rezervacije, podrške, upravljanja i olakšavanja plaćanja za iznajmljivanje ili dijeljenje vozila i za objavljivanje i traženje vozila za iznajmljivanje ili dijeljenje; pružanje privremenog korišćenja online softvera koji se ne može preuzimati za rezervisanje, podršku, upravljanje i omogućavanje iznajmljivanja vozila, dijeljenje vozila, korišćenje vozila; pružanje privremenog korišćenja online softvera koji se ne može preuzimati za objavljivanje i pretraživanje motornih vozila za iznajmljivanje ili korišćenje ili dijeljenje.

(111) **16698**

(151) 24.09.2024.

(210) Ž-2022-296

(220) 27.06.2022.

(732) Millennium & Copthorne International Limited, 9 Raffles Place, #12-01 Republic Plaza, 048619, SG

(540)

MY MILLENNIUM PRESTIGE

(550) I

(740) Božidar S. Radulović, Baku 30/5, 81000, Podgorica

(511) Klasa 35: Usluge lojalnosti potrošača i usluge klubova potrošača u komercijalne, promotivne i/ili reklamne svrhe; programi lojalnosti potrošača uključujući kupone lojalnosti i bodove lojalnosti koji pružaju pogodnosti za nagrađivanje stalnih kupaca.

Klasa 43: Hotelske i restoranske usluge za "Željene" klijente.

(111) **16699**

(151) 24.09.2024.

(210) Ž-2022-254

(220) 26.05.2022.

(732) Branislav Martinović; Milan Mijović and Dragan Bokan, ul. Crnogorskih serdara bb, 81000, Podgorica, ME; ul. Visariona Borilovića br. 3, 81000, Podgorica, ME i Vukice Mitrović bb, 81000, Podgorica, ME

(540)



(550) I

(740) Vanja Mugoša (Advokatska kancelarija "Jovović, Mugoša & Vuković"), Ulica Slobode broj 16, Podgorica

(511) Klasa 42: Usluge naučnih istraživanja u medicinske svrhe.

Klasa 44: Medicinske usluge; usluge medicinske analize koje se odnose na medicinsku obradu osoba (kao što su radiografska ispitivanja i vađenje krvi); laboratorijske usluge; ginekologija i akušerstvo; usluge vještačke oplodnje; usluge iz oblasti pedijatrije; usluge iz oblasti dermatologije; usluge iz oblasti oftalmologije; dijagnostika i liječenje bolesti unutrašnjih organa (interna medicina); prevencija i tretman kardioloških bolesti (kardiologija); liječenje oboljenja urinarnog sistema i genitalnih organa muškaraca (urologija); usluge iz oblasti radiologije; liječenje Orthokin terapijom.

(111) **16700**

(151) 26.09.2024.

(210) Ž-2023-376

(220) 03.10.2023.

(732) Biljana Braithwaite, Perast bb, Perast, ME

(540)



(550) I

(511) Klasa 35: vođenje poslova; poslovno upravljanje; kancelarijski poslovi; pomoći u radu ili upravljanju preduzećima; pomoći u upravljanju poslovnom ili komercijalnom delatnošću u industrijskim ili komercijalnim privrednim društvima.

Klasa 41: Obrazovne usluge; pripremanje obuke; usluge koje pružaju lica ili institucije u razvijanju mentalnih sposobnosti drugih lica (obrazovanje); usluge koje pružaju sve vrste edukacije lica (obrazovanje); organizovanje (priređivanje) i vođenje seminara, konferencija, kongresa.

(111) **16701**

(151) 26.09.2024.

(210) Ž-2023-375

(220) 03.10.2023.

(732) Biljana Braithwaite, Perast bb, Perast, ME

(540)



(550) I

(511) Klasa 35: vođenje poslova; poslovno upravljanje; kancelarijski poslovi; pomoći u radu ili upravljanju preduzećima; pomoći u upravljanju poslovnom ili komercijalnom delatnošću u industrijskim ili komercijalnim privrednim društvima.

Klasa 41: Obrazovne usluge; pripremanje obuke; usluge koje pružaju lica ili institucije u razvijanju mentalnih sposobnosti drugih lica (obrazovanje); usluge koje pružaju sve vrste edukacije lica (obrazovanje); organizovanje (priređivanje) i vođenje seminara, konferencija, kongresa.

(111) **16702**

(151) 26.09.2024.

(210) Ž-2023-165

(220) 16.05.2023.

(732) ZUZALU d.o.o., ul. Palih boraca, ulaz 22a, stan 27, 85320, Tivat, ME

(540)

ZUZALU

(550) I

(511) Klasa 1: Hemijski proizvodi za industriju, nauku, fotografsku djelatnost, hortikulturu, poljoprivredu i šumarstvo; sirova vještačka smola, sirova plastika; đubrivo za zemlju; mješavine za gašenje požara; preparati za kaljenje, zavarivanje i lemljenje metala; hemijski proizvodi za konzervisanje hrane; sredstva za štavljenje kože; ljepila.

Klasa 2: Boje, lakovi i glazure za industriju, ručne radove i umjetnost; zaštite od rđe, od propadanja i truljenja drveta; materije za bojenje; prirodne sirove smole; metali u listovima i u prahu za slikare, dekoratere, štampe i umjetnike.

Klasa 3: Preparati za bijeljenje i ostale materije za pranje rublja; preparati za čišćenje, poliranje, odmašćivanje i struganje; sapuni; parfimerijski proizvodi, eterična ulja, kozmetički proizvodi, losioni za kosu; proizvodi za njegu zuba.

Klasa 4: Industrijska ulja i masti; sredstva za podmazivanje; proizvodi za upijanje, vlaženje i vezivanje prašine; goriva i rasvjetne materije; svijeće, fitilje za rasvjetu.

Klasa 5: Farmaceutski i veterinarski proizvodi; higijenski proizvodi za upotrebu u medicini; dijetalne materije za medicinske potrebe, hrana za bebe; flasteri, materijal za previjanje; materijali za plombiranje zuba i za zubne otiske; dezinfekciona sredstva; proizvodi za uništavanje životinjskih štetočina; fungicidi, herbicidi.

Klasa 6: Obični metali i njihove legure; metalni građevinski materijali; metalne prenosive konstrukcije; metalni materijali za šine; metalna užad i neelektrične metalne žice; metalni bravarski proizvodi i sitni metalni predmeti; metalne cijevi; metalni sefovi.

Klasa 7: Mašine i alatne mašine; spojnice, transmisioni uređaji; poljoprivredne sprave; inkubatori za jaja; automatske mašine.

Klasa 8: Ručni alati i sprave sa ručnim pokretanjem; pribor za jelo; hladno oružje; mehaničke i elektronske sprave za brijanje.

Klasa 9: Naučni, nautički, geodetski, fotografski, kinematografski i optički aparati i instrumenti kao i aparati i instrumenti za vaganje, mjerenje, signalizaciju, kontrolu, za pomoć i za obuku; aparati i instrumenti za vođenje, distribuciju, transformisanje, akumuliranje, podešavanje ili upravljanje električne struje; aparati za snimanje, prijenos, reprodukciju zvuka ili slika; magnetni nosači podataka, diskovi za snimanje; kompaktni diskovi, DVD i drugi numerički nosači za snimanje; mehanizmi za uređaje koji se pokreću uz prethodno ubacivanje novca ili žetona; registarske blagajne, računari, oprema za obradu podataka i kompjuteri; uređaji za gašenje požara; kompjuterski programi.

Klasa 10: Hirurški, medicinski zubarski i veterinarski aparati i instrumenti, vještački udovi, oči i zubi; ortopedski proizvodi; hirurški pribor za zašivanje rana.

Klasa 11: Uređaji za rasvjetu, grijanje, proizvodnju pare, kuvanje, hlađenje, sušenje, ventilaciju, vodosnadbjevanje i za sanitarnu opremu.

Klasa 12: Vozila.

Klasa 13: Vatrene oružje; municija i projektili; eksplozivi; sredstva za vatromete.

Klasa 14: Plemeniti metali i njihove legure i proizvodi od tih metala; drago kamenje; časovničarski proizvodi i hronometrijski instrumenti.

Klasa 15: Muzički instrumenti.

Klasa 16: Papir i karton ; štamparski proizvodi; proizvodi za uvezivanje knjiga; fotografije; pribor za pisanje; ljepila; pisaće mašine i kancelarijski pribor ; oprema za nastavu i obuku ; plastični materijali za ambalažu.

Klasa 17: Guma, biljna smola; proizvodi od polu obrađene plastike; materijali za nepropusno zatvaranje i za izolaciju; nemetalne savitljive cijevi.

Klasa 18: Koža; koferi i torbe; kišobrani, suncobrani i štapovi za hodanje.

Klasa 19: Nemetalni građevinski materijali; čvrste nemetalne cijevi za gradnju; asfalt, katran i smola; nemetalne prenosive konstrukcije; nemetalni spomenici.

Klasa 20: Namještaj, ogledala, okviri.

Klasa 21: Pribor i posuđe za domaćinstvo ili za kuhinju; češljeve i sunđere; četke; pribor za čišćenje; žica za struganje parketa; stakleni proizvodi, porculansko i keramičko posuđe.

Klasa 22: Konopci, užad, mreže, šatori, cerade, vreće; materijal za punjenje madraca.

Klasa 23: Konac za tekstilnu upotrebu.

Klasa 24: Tkanine i tekstilni proizvodi; pokrivači za krevete i stolove.

Klasa 25: Odjeća, obuća, pokrivala za glavu.

Klasa 26: Čipka, vez; dugmad, kopče i petlje, igle; vještačko cvijeće.

Klasa 27: Tepisi, prostirači, strunjače; zidne tapete koje nijesu od tekstila.

Klasa 28: Igre i igračke; gimnastički i sportski predmeti; ukrasi za božićne jelke.

Klasa 29: Meso, riba, živina i divljač; konzervirano, sušeno i kuvano voće i povrće; džemovi, kompoti; jaja, mlijeko i mliječni proizvodi; jestiva ulja i masti.

Klasa 30: Kafa, čaj, kakao, šećer, riža; brašno i proizvodi od žitarica, hleb, kolači, poslastice, bomboni, sladoled; kvasac, prašak za pecivo; so, senf; sirće, prelive, začini, led za hlađenje.

Klasa 31: Poljoprivredni, šumski proizvodi i bobice; žive životinje; svježe voće i povrće; sjeme, prirodne biljke i cvijeće; hrana za životinje.

Klasa 32: Pivo; mineralne i gazirane vode i ostala bezalkoholna pića; pića od voća i voćni sokovi; sirupi i ostali preparati za pripremanje napitaka.

Klasa 33: Alkoholna pića.

Klasa 34: Duvan; pribor za pušaće; šibice.

Klasa 35: Marketing; vođenje komercijalnih poslova; komercijalna administracija; kancelarijski poslovi.

Klasa 36: Osiguranje; finansijski poslovi; monetarni poslovi; upravljanje nekretninama.

Klasa 37: Izgradnja; popravke; usluge instaliranja.

Klasa 38: Telekomunikacije.

Klasa 39: Prevoz; ambalažiranje i skladištenje proizvoda; organizovanje putovanja.

Klasa 40: Obrada materijala.

Klasa 41: Obuka; stručno osposobljavanje; razonoda; sportske i kulturne djelatnosti.

Klasa 42: Naučne i tehnološke usluge kao i pripadajuće usluge istraživanja i koncepcije; usluge industrijskih analiza i istraživanja; koncepcija i razvoj računara i računarskih programa /hardvera i softvera/.

Klasa 43: Usluge obezbjeđivanja hrane i pića; usluge izdavanja smještaja.

Klasa 44: Medicinske usluge; veterinarske usluge; higijenska njega i njega ljepote za ljude ili za životinje; usluge poljoprivrede i šumarstva.

Klasa 45: Pravne usluge; sigurnosne usluge za zaštitu imovine i lica ; lične i društvene usluge koje pružaju drugi, namijenjene za zadovoljenje ljudskih potreba.

(111) **16703**

(151) 26.09.2024.

(210) Ž-2023-374
(220) 03.10.2023.
(732) Biljana Braithwaite, Perast bb, Perast, ME
(540)



(550) I
(511) Klasa 35: vođenje poslova; poslovno upravljanje; kancelarijski poslovi; pomoć u radu ili upravljanju preduzećima; pomoć u upravljanju poslovnom ili komercijalnom delatnošću u industrijskim ili komercijalnim privrednim društvima.
Klasa 41: Obrazovne usluge; pripremanje obuke; usluge koje pružaju lica ili institucije u razvijanju mentalnih sposobnosti drugih lica (obrazovanje); usluge koje pružaju sve vrste edukacije lica (obrazovanje); organizovanje (priređivanje) i vođenje seminara, konferencija, kongresa.

(111) **16704**
(151) 26.09.2024.
(210) Ž-2023-205
(220) 20.06.2023.
(300) Br. 87666876 od 31.10.2017. US
(732) Deep Dive LLC, Corporation Trust Center, 1209 Orange Street, DE 19801, Wilmington , US
(540)

DEEP SCREEN

(550) I
(740) Jasna Jusić, ulica Miloša Obilića 18/7 , 81000, Podgorica
(511) Klasa 9: Računari; računarski hardver; elektronski mobilni uređaji; računarski softver.

(111) **16705**
(151) 26.09.2024.
(210) Ž-2023-377
(220) 03.10.2023.
(732) Home Box Office, Inc., 30 Hudson Yards, New York , 10001, NY, US
(540)



(550) I

(740) Mladen Čolović, Marka Radovića 37, 81000, Podgorica

(511) Klasa 9: Digitalni mediji, to jest, prethodno snimljeni video klipovi koji se mogu preuzimati, prethodno snimljeni audio klipovi, tekst i grafički prikazi smješteni u elektronske personalne računare i ručne bežične uređaje, koji sadrže zabavu, vijesti, prirodu, rijaliti, programe za djecu, animaciju, dramu, komediju i razgovorne emisije; audio, video i audiovizuelni sadržaj koji se može preuzimati putem računara i komunikacionih mreža koji sadrže TV emisije i video zapise koji se bave zabavom, vijestima, prirodom, realnošću, dječjim programom, animacijom, dramom, komedijom i razgovornim emisijama; računarski softver koji se može preuzimati za upotrebu u strimovanju audiovizuelnog sadržaja; računarski softver koji se može preuzimati za kontrolu rada audio i video uređaja i za pregled, pretraživanje i/ili reprodukciju audio, video, televizijskih emisija, filmova, drugih digitalnih slika i drugog multimedijalnog sadržaja; računarski softver koji se može preuzimati za upotrebu u obradi, prenosu, prijemu, organizovanju, manipulaciji, emitovanju, pregledu, reprodukciji i strimovanju audio, video i multimedijalnog sadržaja, uključujući tekst, podatke, slike, audio, video i audiovizuelne datoteke.

Klasa 38: Usluge komunikacije, tačnije, prenos strimovanog zvuka i audio-vizuelnih zapisa putem interneta, bežičnih mreža ili interaktivnih multimedijalnih mreža; usluge audio i video emitovanja putem interneta; prenos informacija u oblasti audio-vizuelnih sadržaja; usluge televizijskog emitovanja; mobilne medijske usluge u vidu elektronskog prenosa, emitovanja i dostavljanja zabavnih medijskih sadržaja; usluge video prenosa na zahtjev; pružanje pristupa zbirnim sadržajima u oblasti opšteg ljudskog interesa putem interneta, bežičnih mreža ili interaktivnih multimedijalnih mreža.

Klasa 41: Zabavne i obrazovne usluge, tačnije, kontinuirani multimedijalni sadržaji koji obuhvataju zabavu, vijesti, prirodu, rijaliti, dječji program, animaciju, dramu, komediju i razgovorne emisije, distribuirani putem interneta, elektronskih komunikacionih mreža, računarskih mreža i bežičnih komunikacionih mreža; pružanje kontinuiranih televizijskih programa koji obuhvataju zabavu, vijesti, prirodu, rijaliti, dječji program, animaciju, dramu, komediju i razgovorne emisije; pružanje strimovanja programa direktno potrošačima, koji obuhvataju zabavu, vijesti, prirodu, rijaliti, dječji program, animaciju, dramu, komediju i razgovorne emisije; produkcija televizijskih programa; produkcija multimedijalnih programa; pružanje informacija o zabavi u vezi sa kontinuiranim televizijskim programima putem globalne računarske mreže.

(111) **16706**

(151) 26.09.2024.

(210) Ž-2023-132

(220) 20.04.2023.

(732) Budget Rent a Car System, Inc., 6 Sylvan Way, 07054, Parsippany, New Jersey, US

(540)



(550) I

(740) AOD "Ćupić", Bulevar Džordža Vašingtona 79, 81000, Podgorica

(511) Klasa 9: Naučni aparati; kompjuterski softver za upotrebu u agencijama za najam vozila kako bi se pratile rezervacije i vozila i čuvanje podataka vezanih za vozila, klijente i najmove; kompjuterski softver vezan za najam vozila; softver koji se može preuzeti (download) u vidu mobilne aplikacije za najam vozila ili usluge lizinga; globalni sistemi pozicioniranja (GPS); interaktivni kompjuterski kiosci koji se sastoje od kompjutera, kompjuterskog hardvera, kompjuterskih periferija i kompjuterskih operativnih softvera za upotrebu kod najma vozila ili usluge lizinga; navigacioni uređaj za vozila; satelitski radio aparati; hardver za telekomunikacije i prenos podataka, naime uređaji za prenos i agregaciju komunikacija glasom, podacima i videom preko višestrukih mrežnih infrastruktura i komunikacionih protokola.

Klasa 12: Vozila; automobili; motorni autobusi; autobusi i njihovi strukturni djelovi; okviri registarskih tablica; motorna vozila, naime, automobili, kamioni, kombiji, sportsko-rekreativna vozila i njihovi strukturni djelovi; prikolice.

Klasa 16: Papirna roba i štampane stvari; brošure iz oblasti putovanja, najma vozila, transporta; kalendari; časopisi koji se odnose na putovanja; olovke; turističke brošure; knjige namjenjene putovanjima; mape; štampani formulari, štampane stvari, naime papirni znakovi, knjige, uputstva, programi, bilteni, informacione karte i brošure na polju putovanja, iznajmljivanje vozila i transport.

Klasa 35: Usluge poslovne administracije na polju transporta i dostave; usluge dobijanja lojalnosti potrošača i usluge potrošačkog kluba, za komercijalne, promotivne svrhe i/ili u svrhe oglašavanja; pružanje asistencije pri upravljanju poslovima kod osnivanja i/ili rada agencija za najam i lizing vozila; usluge onlajn (on-line) maloprodaje u vezi sa motornim vozilima; pružanje stimulativnih programa nagrada za klijente putem izdavanja i procesiranja bodova lojalnosti za onlajn (on-line) kupovinu firmine robe i usluga; pružanje stimulativnih programa nagrada za klijente putem izdavanja i procesiranja kupona lojalnosti za čestu upotrebu preduzeća koja učestvuju; usluge upravljanja ugovorima o vozilima u javnom sektoru, naime upravljanje voznim parkom za državne službenike; usluge obezbjeđivanja transportne dokumentacije za druge; usluge službe pomoći na putu, naime odgovaranje na pozive za pomoć na putu; usluge klubova za članstvo, naime usluge klubova za klijente u komercijalne, promotivne i/ili reklamne svrhe.

Klasa 36: Obezbjeđivanje vaučera za plaćanje transportnih troškova; obezbjeđivanje osiguranja za najam ili lizing vozila.

Klasa 37: Usluge popravke; usluge pomoći na putu, naime zamjene guma, hitna dostava goriva i startovanje automobila.

Klasa 39: Usluge transporta i skladištenja; organizovanje putnih tura; autobuski prevoz; iznajmljivanje automobila; prevoz automobilom; usluge šofera; koordiniranje putnih aranžmana za individualna i grupna putovanja; usluge pomoći na putu, naime šlepanje, izvlačenje i dostava ključeva; lizing automobila; lizing vozila; lizing kamiona; pravljenje rezervacija i buking transporta; onlajn (on-line) rezervacije za usluge transporta; transport putnika; obezbjeđivanje onlajn (on-line) kompjuterske baze podataka sa informacijama o putovanju, sa mogućnošću pretraživanja; obezbjeđivanje putnih informacija; rezervacija vozila za najam; najam kombija za selidbu; najam

GPS opreme u svrhu navigacije; najam kamiona; transport putnika; konsultacije iz oblasti transporta; informacije iz oblasti transporta; usluge putničkih agencija, naime, obezbjedjivanje rezervacija i buking transporta; usluge rezervacija transporta; klubovi za putovanja; usluge planiranja ruta za putovanje; usluge vožnje vozila; usluge upravljanja transportom, naime planiranje i koordinacija transporta ljudi za druge.

Klasa 41: Usluge obrazovanja i razonode.

Klasa 42: Kompjuterske i naučne usluge; obezbjedjivanje vebsajta (web-site) sa tehnologijom koja omogućava korisnicima da rezervišu putovanja i najam vozila; softver kao usluge (SAAS) koji obezbjedjuje onlajn platformu za najam vozila i usluge lizinga.

(111) **16707**

(151) 26.09.2024.

(210) Ž-2023-133

(220) 20.04.2023.

(732) Budget Rent a Car System, Inc., 6 Sylvan Way, 07054, Parsippany, New Jersey, US

(540)



(550) I

(740) AOD "Ćupić", Bulevar Džordža Vašingtona 79, 81000, Podgorica

(511) Klasa 9: Naučni aparati; kompjuterski softver za upotrebu u agencijama za najam vozila kako bi se pratile rezervacije i vozila i čuvanje podataka vezanih za vozila, klijente i najmove; kompjuterski softver vezan za najam vozila; softver koji se može preuzeti (download) u vidu mobilne aplikacije za najam vozila ili usluge lizinga; globalni sistemi pozicioniranja (GPS); interaktivni kompjuterski kiosci koji se sastoje od kompjutera, kompjuterskog hardvera, kompjuterskih periferija i kompjuterskih operativnih softvera za upotrebu kod najma vozila ili usluge lizinga; navigacioni uređaj za vozila; satelitski radio aparati; hardver za telekomunikacije i prenos podataka, naime uređaji za prenos i agregaciju komunikacija glasom, podacima i videom preko višestrukih mrežnih infrastruktura i komunikacionih protokola.

Klasa 12: Vozila; automobili; motorni autobusi; autobusi i njihovi strukturni djelovi; okviri registarskih tablica; motorna vozila, naime, automobili, kamioni, kombiji, sportsko-rekreativna vozila i njihovi strukturni djelovi; prikolice.

Klasa 16: Papirna roba i štampane stvari; brošure iz oblasti putovanja, najma vozila, transporta; kalendari; časopisi koji se odnose na putovanja; olovke; turističke brošure; knjige namjenjene putovanjima; mape; štampani formulari, štampane stvari, naime papirni znakovi, knjige, uputstva, programi, bilteni, informacione karte i brošure na polju putovanja, iznajmljivanje vozila i transport.

Klasa 35: Usluge poslovne administracije na polju transporta i dostave; usluge dobijanja lojalnosti potrošača i usluge potrošačkog kluba, za komercijalne, promotivne svrhe i/ili u svrhe oglašavanja; pružanje asistencije pri upravljanju poslovima kod osnivanja i/ili rada agencija za najam i lizing vozila; usluge onlajn (on-line) maloprodaje u vezi sa motornim vozilima; pružanje stimulativnih programa nagrada za klijente putem izdavanja i procesiranja bodova lojalnosti za onlajn (on-line)

kupovinu firmine robe i usluga; pružanje stimulaturnih programa nagrada za klijente putem izdavanja i procesiranja kupona lojalnosti za čestu upotrebu preduzeća koja učestvuju; usluge upravljanja ugovorima o vozilima u javnom sektoru, naime upravljanje voznim parkom za državne službenike; usluge obezbjedjivanja transportne dokumentacije za druge; usluge službe pomoći na putu, naime odgovaranje na pozive za pomoć na putu; usluge klubova za članstvo, naime usluge klubova za klijente u komercijalne, promotivne i/ili reklamne svrhe.

Klasa 36: Obezbedjivanje vaučera za plaćanje transportnih troškova; obezbjedjivanje osiguranja za najam ili lizing vozila.

Klasa 37: Usluge popravke; usluge pomoći na putu, naime zamjene guma, hitna dostava goriva i startovanje automobila.

Klasa 39: Usluge transporta i skladištenja; organizovanje putnih tura; autobuski prevoz; iznajmljivanje automobila; prevoz automobilom; usluge šofera; koordiniranje putnih aranžmana za individualna i grupna putovanja; usluge pomoći na putu, naime šlepovanje, izvlačenje i dostava ključeva; lizing automobila; lizing vozila; lizing kamiona; pravljenje rezervacija i buking transporta; onlajn (on-line) rezervacije za usluge transporta; transport putnika; obezbjedjivanje onlajn (on-line) kompjuterske baze podataka sa informacijama o putovanju, sa mogućnošću pretraživanja; obezbjedjivanje putnih informacija; rezervacija vozila za najam; najam kombija za selidbu; najam GPS opreme u svrhu navigacije; najam kamiona; transport putnika; konsultacije iz oblasti transporta; informacije iz oblasti transporta; usluge putničkih agencija, naime, obezbjedjivanje rezervacija i buking transporta; usluge rezervacija transporta; klubovi za putovanja; usluge planiranja ruta za putovanje; usluge vožnje vozila; usluge upravljanja transportom, naime planiranje i koordinacija transporta ljudi za druge.

Klasa 41: Usluge obrazovanja i razonode.

Klasa 42: Kompjuterske i naučne usluge; obezbjedjivanje vebajta (web-site) sa tehnologijom koja omogućava korisnicima da rezervišu putovanja i najam vozila; softver kao usluge (SAAS) koji obezbjedjuje onlajn platformu za najam vozila i usluge lizinga.

(111) **16708**

(151) 26.09.2024.

(210) Ž-2023-136

(220) 24.04.2023.

(732) NIKE Innovate C.V., One Bowerman Drive, 97005-6453, Beaverton, Oregon, US

(540)

NIKE

(550) I

(740) Mladen Čolović, Marka Radovića 37, 81000, Podgorica

(511) Klasa 7: Mašine za pletenje; 3D štampači; industrijski roboti; mašine za sito štampu; mašine, alatne mašine i alati na električni pogon; automati za prodaju.

Klasa 9: Naočare; naočare za sunce; pomagala za oči; okviri i sočiva za naočare i sunčane naočare; dodatna oprema za naočare, naime, kaiševi, vezice za vrat i kaiševi za glavu; futrole za naočare i naočare za sunce; futrole za mobilne telefone i prenosive računarske uređaje; virtuelna roba koja se

može preuzeti, naime računarski programi koji sadrže obuču i aksesoare za obuču, odjeću i aksesoare za odjeću, pokrivala za glavu i aksesoare za pokrivala za glavu, naočare i aksesoare za naočare, torbe i aksesoare za torbe, sportske torbe i aksesoare za sportske torbe, rančeve i aksesoare za rančeve, sportsku opremu i aksesoare za sportsku opremu, umjetnine i pribor za umjetnine, igračke i dodaci za igračke za korišćenje onlajn i u onlajn virtuelnim svjetovima

Klasa 10: Ortopedske cipele; kompresioni rukavi za atletsku upotrebu; aparat za masažu.

Klasa 12: Vozila; bicikla i njihovi djelovi; motorizovana kolica za golf; unaprijed dizajnirane vinilne folije za vozila posebno prilagođene za vozila.

Klasa 14: Satovi i hronometrijski instrumenti; satovi koji sadrže visinomjere, navigaciju, kompase, pedometre, monitore brzine i/ili udaljenosti sa senzorom brzine i monitorima otkucaja srca; trake i kaiševi za satove; plemeniti metali i njihove legure; nakit, drago i poludrago kamenje; privjesci za nakit; horološki i hronometrijski instrumenti; privjesci za ključeve kojima se daljinskim upravljanjem kontroliše otvaranje i zatvaranje; alke za ključeve, lanci za ključeve i privjesci za njih.

Klasa 21: Pribor za kuću; boce za vodu; plastične flaše za vodu za višekratnu upotrebu koje se prodaju prazne; aluminijske flaše za vodu za višekratnu upotrebu koje se prodaju prazne; posude za domaćinstvo, naime vaze, flaše, kasice prasice, kante; kese za ručak, ne od papira; kutije za ručak od plastike; kutije za ručak od metala.

Klasa 26: Ukrasi za cipele, kopče, rupice za pertle za obuču, pertle i zatvarači; vezice za cipele; ukrasi i dodaci za kosu; trake i mašne koje se koriste kao galanterija ili koje se koriste kao ukrasi za kosu, napravljene od bilo kog materijala.

Klasa 27: Tepisi, ćilimi, prostirke i otirači; linoleum i drugi materijali za oblaganje postojećih podova; netekstilne zidne zavjese; vještačka trava za rekreativna područja; pjenaste prostirke za površine za igru; joga prostirke; gimnastičke prostirke; podloga za vještačku travu; torbe za prostirke za jogu.

Klasa 28: Igre i igračke; gimnastički i sportski artikli koji nisu obuhvaćeni drugim klasama; sportske lopte; štitnici za bavljenje sportom, odnosno štitnici za ramena; štitnici za laktove; štitnici za koljena; potpora ili zaštita za muške genitalije koje nose sportisti; mašine za fizičke vježbe; tegovi za dizanje; tegovi sa loptom za vježbanje; bicikla za vježbanje; konopci za vježbanje, naime užad sa utezima za trening snage; torbe posebno za nošenje sportske opreme; rukavice za bavljenje sportom; oprema za vježbanje, naime ciklusi obuke virtuelne realnosti; mašine za arkadne virtuelne igre; trake za prostirke za jogu; blokovi za jogu

Klasa 35: Oglašavanje; poslovni menadžment; poslovna administracija; kancelarijski poslovi; usluge maloprodaje; usluge maloprodaje odjeće, aksesoara za odjeću, obuće, aksesoara za obuču, pokrivala za glavu, pomagala za oči i aksesoara, opreme za sport i fitnes, opreme i dodataka, torbi, sportskih torbi, proizvoda i pribora za sport i fitnes, sportske lopte; usluge maloprodajnih onlajn prodavnica koje uključuju odjeću, aksesoare za odjeću, obuču, aksesoare za obuču, pokrivala za glavu, pomagala za oči i aksesoare, sportsku i fitnes robu, opremu i dodatke, torbe, sportske torbe, proizvode i pribor za sport i fitnes, sportske lopte; usluge maloprodaje sa virtuelnom robom, naime, odjeća, aksesoari za odjeću, obuća, aksesoari za obuču, pokrivala za glavu, pomagala za oči i aksesoari, sportska i fitnes roba, oprema i pribor, torbe, sportske torbe, proizvodi i pribor za sport i fitnes, sportske lopte, umjetnine, igračke i pribor za onlajn upotrebu; usluge onlajn maloprodaje sa virtuelnom robom, naime, odjeća, aksesoari za odjeću, obuća, aksesoari za obuču, pokrivala za glavu, pomagala za oči i aksesoari, sportska i fitnes roba, oprema i pribor, torbe, sportske torbe, proizvodi i pribor za sport i fitnes, sportske lopte, umjetnine, igračke i dodaci.

Klasa 41: Zabavne usluge, naime ugovaranje, organizovanje i vođenje niza atletskih i sportskih aktivnosti, događaja, takmičenja i turnira; podsticanje i razvijanje sportskih talenata organizovanjem i izvođenjem atletskih programa i aktivnosti; podsticanje omladinskog i amaterskog sporta i fizičkog vaspitanja organizovanjem i izvođenjem omladinskih i amaterskih atletskih i sportskih programa i aktivnosti; organizovanje, sprovođenje i ugovaranje učešća u kulturnim i društvenim programima;

pružanje obuke u oblasti sporta i fitnesa; obezbjeđivanje onlajn veb stranice i softvera za računarske aplikacije za pametne telefone i mobilne uređaje, koji sadrže informacije u vezi sa fitnes treningom i razvojem atletskih vještina; obezbjeđivanje pristupa treninzima uživo, uputstvima za fitnes i fitnes sesijama; obezbjeđivanje pristupa unaprijed snimljenim atletskim sesijama i fitnes sesijama; obezbjeđivanje pristupa atletskom treningu, vježbama i izazovima fizičke kondicije; obezbjeđivanje procjene kondicije i personalizovani program vježbanja na osnovu te procjene; usluge zabave, naime programi takmičenja i podsticajnih nagrada dizajnirani da nagrađuju učesnike programa koji vežbaju; usluge zabave, naime, obezbjeđivanje onlajn obuće i aksesora za obuću bez mogućnosti preuzimanja, odjeće i aksesora za odjeću, pokrivala za glavu i dodataka, pomagala za oči i aksesora za pomagala za oči, torbi i dodataka za torbe, sportskih torbi i dodataka za sportske torbe, rančeva i dodataka za rančeve, sportske opreme i dodataka za sportsku opremu, umjetnine i pribora za umjetnine, igračka i dodataka za igračke za upotrebu u virtuelnim okruženjima stvorenim u zabavne svrhe.

Klasa 42: Računarski softver koji se ne može preuzeti za kreiranje, proizvodnju i modifikaciju digitalnih animiranih i neanimiranih dizajna i likova, avatara, digitalnih overleja i skinova za pristup i upotrebu u onlajn okruženjima, virtuelnim onlajn okruženjima i virtuelnim okruženjima proširene stvarnosti.

(111) **16709**

(151) 26.09.2024.

(210) Ž-2023-138

(220) 26.04.2023.

(732) IZOMONT MNE D.O.O. Podgorica, Princeze Ksenije 19, 81000, Podgorica, ME

(540)



(550) I

(740) Božidar S. Radulović, Baku 30/5, 81000, Podgorica

(511) **Klasa 37:** Izolovanje objekata, zaštita građevina od vlage, izolacija građevina, građevinsko izolovanje, a naročito: zavarivanje bitumenskih traka, zavarivanje PVC,TPO,HDPE membrana, zaptivanje zgrada / izolacija od vlage [zgrada]; zidarske usluge, fasaderske usluge, a naročito: demit fasade, ventilisane fasade na podkonstrukciji tipa fundermax, fasade sa kamenom oblogom; podopolagački radovi, a naročito: cementni estrih, epoksidni podovi, poliuretanski podovi, topli podovi, parketarski radovi, keramičarski radovi, kamenopolagački radovi; gipsarski radovi; molersko-farbarski radovi, oblaganje tapetama, postavljanje tapeta na zidove, nadzor izgradnje objekata.

(111) **16710**

(151) 26.09.2024.

(210) Ž-2023-140

(220) 27.04.2023.

(732) JINKO SOLAR CO., LTD., No.1 Yingbin Road, Shangrao Economic Development Zone, Shangrao City, Jiangxi Province, CN

(540)



(550) I

(740) Miladin Popović, Đoka Miraševića 21/III, Podgorica

(511) Klasa 9: Solarne ploče; fotonaponski inverteri; poluprovodničke pločice za izradu integrisanih kola; solarne ćelije od kristalnog silicijuma; moduli za fotonaponsku proizvodnju energije; fotonaponski moduli; fotonaponski aparati i instalacije za proizvodnju struje iz solarne energije; solarne baterije; fotonaponske ćelije; solarne ploče zn proizvodnju električne energije; solarni moduli; solarni punjači za akumulatore; kućišta za akumulatore; razvodni ormani [za struju]; silicijumske pločice; aplikacije za računarske softvere koje se mogu preuzimati; razvodna [struja]; konektori [strujni]; materijali za električne vodove [žice, kablovi]; spojnice [oprema za obradu podataka].

(111) **16711**

(151) 26.09.2024.

(210) Ž-2023-148

(220) 05.05.2023.

(732) Philip Morris Products S.A., Quai Jeanrenaud 3, 2000, Neuchâtel, CH

(540)

IQOS DUO

(550) I

(740) Sandra Perišić, Cetinjski put 11, The Capital Plaza IV floor, 81000, Podgorica

(511) Klasa 5: Žičani vaporizatori za elektronske cigarete i elektronske uređaje za pušenje; duvan, sirov ili prerađen; duvanski proizvodi uključujući cigare, cigarete, cigarilose, duvan za uvijanje cigareta, duvan za lule, duvan za žvakanje, duvan za šmrkanje, kretek; snus (duvan u prahu); zamjena za duvan (za nemedicinsku upotrebu); artikli za pušače, uključujući papir za cigarete, tube za cigarete, filtere za cigarete, kutije za duvan, kutije za cigarete, tabakere i pepeljare za pušače, lule, džepne

mašine za uvijanje cigareta, upaljače za pušače; šibice; duvanski štapići, duvanski proizvodi za zagrijavanje, elektronski uređaji i njihovi dijelovi koji se koriste za zagrijavanje cigareta ili duvana u cilju oslobađanja aerosola koji sadrži nikotin za inhalaciju; tečni nikotinski rastvori za upotrebu u elektronskim cigaretama; elektronski uređaji za pušenje; elektronske cigarete; elektronske cigarete kao zamjena za tradicionalne cigarete; elektronski uređaji koji sadrže aerosol za inhalaciju nikotina; oralni vaporizatori za pušače, duvanski proizvodi i zamjene za duvan; artikli za pušače elektronskih cigareta; dijelovi i oprema za navedene proizvode iz klase 34; uređaji za gašenje cigareta i cigara koje se zagrijevaju i duvanskih štapića koji se zagrijevaju; punjive elektronske kutije za cigarete.

(111) **16712**

(151) 27.09.2024.

(210) Ž-2023-141

(220) 28.04.2023.

(300) br. UK00003844460 od 31.10.2022. UK

(732) Eicher Motors Limited, 3rd Floor, Select Citywalk, A-3 District Centre, Saket, 110017, New Delhi, IN

(540)

Royal Enfield Finance

(550) I

(740) Miladin Popović, Đoka Miraševića 21/III, Podgorica

(511) Klasa 36: Finansijski poslovi; novčani (monetarni) poslovi; finansijske usluge; finansijska analiza i konsultantske usluge; pružanje finansijskih informacija; finansiranje zajmova; finansijski lizing; finansiranje kupovine vozila na lizing; finansiranje kupovine vozila preko lizinga; finansiranje kupovine putem najma; finansiranje kupovine na lizing; konsultacije o osiguranju; pružanje informacija o osiguranju; posredovanje u osiguranju; konsultovanje u vezi sa preuzimanjem rizika u osiguranju; konsultantske i posredničke usluge u vezi sa osiguranjem vozila; osiguranje od posledica nesrećnog slučaja.

Klasa 39: Usluge lizinga vozila.

(111) **16713**

(151) 27.09.2024.

(210) Ž-2023-142

(220) 28.04.2023.

(300) Br. 018796867 od 18.11.2022. EU

(732) Nicoventures Holdings Limited, Globe House, 1 Water Street, WC2R 3LA, London, GB

(540)

**VUSE
ZERO
NICOTINE**

(550) I

(740) Miladin Popović, Đoka Miraševića 21/III, Podgorica

(511) Klasa 34: Cigarete; duvan, sirov ili preraden; proizvodi od duvana; zamjene za duvan (koje nijesu za upotrebu u medicini); cigare; cigarilosi; upaljači za pušače; šibice; proizvodi za pušače; papir za cigarete; tube za cigarete; filteri za cigarete; džepne mašinicice za motanje cigareta; ručne mašinicice za punjenje papirnih tuba duvanom; elektronske cigarete; patroni (kertridži) za elektronske cigarete; tečnosti za elektronske cigarete; proizvodi od duvana koji se zagrijavaju; uređaji i njihovi djelovi koji služe za zagrijavanje duvana; zamjene duvana koje se udišu; cigarete koje sadrže zamjene duvana; tabakere; kutije za cigarete; snus sa duvanom; burmut sa duvanom; snus bez duvana; burmut bez duvana; vrećice nikotina bez duvana za oralnu upotrebu (koje nijesu za upotrebu u medicini).

(111) **16714**

(151) 27.09.2024.

(210) Ž-2023-143

(220) 03.05.2023.

(732) BPN Ödeme ve Elektronik Para Hizmetleri A.Ş., Maslak Mah. AOS 53.Sok. No:7/1 İç Kapı No:2-No:3 Sarıyer, İstanbul, TR

(540)

 **Kliq**

(550) I

(740) Miladin Popović, Đoka Miraševića 21/III, Podgorica

(511) Klasa 9: Aparati i oprema za mjerenje, uključujući one za naučne, nautičke, topografske, meteorološke, industrijske i laboratorijske svrhe, termometri, koji nijesu za upotrebu u medicini, barometri, ampermetri, voltmetri, higrometri, aparati za ispitivanje koji nijesu za upotrebu u medicini, teleskopi, periskopi, kompasi za određivanje pravca, indikatori za brzinu, laboratorijski aparati, mikroskopi, lupe, fotografije, dvogledi, pećnice i peći za laboratorijske eksperimente; aparati za snimanje, prenos ili reprodukciju zvuka ili slike, kamere, fotografske kamere, televizijski aparati, video rekorderi, CD i DVD plejeri i rekorderi, MP3 plejeri, računari, desktop računari, tablet računari, nosivi tehnološki uređaji (pametni satovi, narukvice, uređaji za montiranje na glavu) mikrofoni, zvučnici, slušalice, telekomunikacioni aparati, aparati za reprodukciju zvuka ili slike, kompjuterski periferni uređaji, mobilni telefoni, maske za mobilne telefone, telefonski aparati, kompjuterski

štampači, skeneri (oprema za obradu podataka), aparati za fotokopiranje; magnetni i optički nosači podataka i kompjuterski softver i programi snimljeni na njih, elektronske publikacije koje se mogu preuzimati i snimati, kodirane magnetne i optičke kartice, Filmovi, TV serije i video muzički klipovi snimljeni na magnetnim, optičkim i elektronskim medijima; antene, satelitske antene, pojačala za antene, djelovi navedenih proizvoda; automati za prodaju karata, automatizovani brojači novca (bankomati); elektronske komponente koje se koriste u elektronskim djelovima mašina i aparata, poluprovodnici, elektronska kola, integrisana kola, čipovi (integrisana kola), diode, tranzistori (elektronski), magnetne glave za elektronske aparate, elektronske brave, fotoćelije, aparati za daljinsko upravljanje za otvaranje i zatvaranje vrata, optički senzori; brojači i indikatori količine za mjerenje količine potrošnje, automatske vremenske sklopke; odjeća za zaštitu od nezgoda, zračenja i požara, zaštitni prsluci i aparati i oprema za spašavanje života; naočare, naočare za sunce, i optička sočiva i futrole, kutije, njihovi djelovi i komponente; aparati i instrumenti za provođenje, transformaciju, akumulaciju ili kontrolu električne energije, električni utikači, razvodne kutije (električna energija), električni prekidači, prekidači, osigurači, prigušivači za osvjetljenje, kablovi za pokretanje baterija, električne ploče, električni otpornici, električne utičnice, transformatori (električna energija), električni adapteri, punjači baterija, električna zvana za vrata, električni i elektronski kablovi, baterije, električni akumulatori, solarni paneli za proizvodnju električne energije; alarmi i protivprovalni alarmi, osim za vozila, električna zvana; signalni aparati i instrumenti, svjetlosni ili mehanički znakovi za upotrebu u saobraćaju; aparati za gašenje požara, vatrogasna vozila, vatrogasna crijeva i mlaznice za vatrogasna crijeva; radarski aparati, sonari, aparati i instrumenti za noćno osmatranje; dekorativni magneti; metronomi.

Klasa 35: Oglašavanje, marketing i odnosi s javnošću; organizacija izložbi i sajmovi u komercijalne ili reklamne svrhe; dizajn za reklamiranje, razvoj koncepta za reklame; pružanje onlajn tržišta za kupce i prodavce roba i usluga; poslovne funkcije; sekretarske usluge; organizovanje pretplate na novine za druge; kompilacija statističkih podataka; iznajmljivanje kancelarijskih mašina; sistematizacija informacija u kompjuterske baze podataka; odgovaranje na telefonske pozive za nedostupne pretplatnike; poslovno upravljanje, poslovna administracija i poslovno savjetovanje; računovodstvo; komercijalne konsultantske usluge; regrutacija osoblja, smještaj osoblja, agencije za zapošljavanje, agencije za uvoz-izvoz; usluge privremenog smještaja osoblja; licitacija; okupljanje različitih roba radi koristi drugih, naime, aparati za mjerenje i oprema, uključujući onu za naučne, nautičke, topografske, meteorološke, industrijske i laboratorijske svrhe, termometri, koji nijesu za upotrebu u medicini, barometri, ampermetri, voltmetri, higrometri, aparati za testiranje koji nijesu za upotrebu u medicini, teleskopi, periskopi, kompasi za određivanje pravca, indikatori brzine, laboratorijski aparati, mikroskopi, lupe, destilatori, dvogledi, pećnice i peći za laboratorijske eksperimente, uređaji za snimanje, prenos ili reprodukciju zvuka ili slika, kamere, fotografske kamere, televizijski aparati, video rekorderi, CD i DVD plejeri i rekorderi, MP3 plejeri, računari, desktop računari, tablet računari, nosivi tehnološki uređaji (pametni satovi, narukvice, uređaji za nošenje na glavi) mikrofoni, zvučnici, slušalice, telekomunikacijski aparati, aparati za reprodukciju zvuka ili slike, kompjuterski periferni uređaji, mobilni telefoni, maske za mobilne telefone, telefonski aparati, kompjuterski štampači, skeneri (oprema za obradu podataka), fotokopirni uređaji, magnetni i optički nosači podataka i računarski softver i programi snimljeni na njih, elektronske publikacije za preuzimanje i snimanje, kodirane magnetske i optičke kartice, Filmovi, tv serije i video spotovi snimljeni na magnetnim, optičkim i elektronskim medijima, antene, satelitske antene, pojačala za antene, djelovi gore navedenih dobara, aparati za prodaju karata, automatski brojači novca (bankomati), elektronske komponente korišćene u elektronskim dijelovima mašina i aparata, poluprovodnici, elektronska kola, integrisana kola, čipovi (integrisana kola), diode, tranzistori (elektronski), magnetne glave za elektronske aparate, elektronske brave, fotoćelije, daljinski upravljači za otvaranje i zatvaranje vrata, optički senzori, brojači i pokazivači količine za mjerenje

količine potrošnje, automatski vremenski prekidači, odjeća za zaštitu od nesreća, zračenja i požara, sigurnosni prsluci i oprema za spašavanje života, naočare, sunčane naočare, optička sočiva i futrole, kutije, njihovi djelovi i komponente, uređaji i instrumenti za provođenje, transformaciju, akumulaciju ili kontrolu električne energije, električni utikači, razvodne kutije (električna energija), električni prekidači, prekidači, osigurači, prigušivači za osvjetljenje, kablovi za pokretanje baterija, električne ploče, električni otpornici, električne utičnice, transformatori (električna energija), električni adapteri, punjači baterija, električna zvana za vrata, električni i elektronski kablovi, baterije, električni akumulatori, solarni paneli za proizvodnju električne energije, alarmi i protivprovalni alarmi, osim za vozila, električna zvana, signalni uređaji i instrumenti, svjetleći ili mehanički znakovi za upotrebu u saobraćaju, aparati za gašenje požara, vatrogasna vozila, vatrogasna crijeva i mlaznice za vatrogasna crijeva, radari, sonari, uređaji i instrumenti za noćni vid, dekorativni magneti, metronomi, papir i karton, papir i karton za pakovanje i umotavanje, kartonske kutije, papirni ubrusi, toalet papir, papirne salvete, plastični materijali u svrhe pakovanja i umotavanja, štamparska slova i klišeji, knjigovezački materijal, štampane publikacije, štampane stvari, knjige, časopisi, novine, knjige računara, štampane otpremnice, štampani vaučeri, kalendari, plakati, fotografije (štampane), slike, stikeri (pribor), poštanske marke, pribor, kancelarijski pribor, nastavni i obrazovni materijal (osim namještaja i aparata), pribor za pisanje i crtanje, umjetnički materijali, proizvodi od papira za kancelarijske svrhe, lijepila za kancelarijske svrhe, hemijske, olovke, gumice, ljepljive trake za kancelarijske svrhe, kartonske kutije (materijal za umjetnike), papir za pisanje, papir za kopiranje, papirne rolne za fiskalne kase, krede za table, olovke za slikanje, vodene boje (slikanje), kancelarijski rekviziti, valjci i četkice za slikanje, omogućavanje kupcima da lako pregledaju i kupe te proizvode, takve usluge mogu biti pružene u maloprodajnim prodavnicama, veleprodajnim objektima, putem elektronskih medija ili putem kataloga za poštu.

Klasa 36: Usluge osiguranja, finansijski i monetarni poslovi, posredovanje u prometu nekretninama, agencije za nekretnine i upravljanje nekretninama, usluge carinskog posredovanja.

Klasa 38: Usluge radio i televizijskog emitovanja, telekomunikacijske usluge; obezbjeđivanje pristupa internetu, novinske agencije.

Klasa 42: Usluge naučne i industrijske analize i istraživanja; inženjering; usluge inženjeringa i arhitektonskog projektovanja; usluge testiranja za sertifikaciju kvaliteta i standarda, računarske usluge, naime, računarsko programiranje, usluge zaštite od računarskih virusa, projektovanje računarskih sistema, kreiranje, održavanje i ažuriranje veb stranica za druge, dizajn računarskog softvera, ažuriranje i iznajmljivanje računarskog softvera, pružanje usluga pretraživača za internet, hosting veb stranica, savjetovanje u projektovanju i razvoju računarskog hardvera, iznajmljivanje računarskog hardvera, usluge industrijskog dizajna, osim inženjeringa, kompjuterskog i arhitektonskog dizajna; grafičko projektovanje, autentifikacija umjetničkih dela.

Klasa 45: Pravne usluge, savjetovanje u oblasti prava intelektualne i industrijske svojine, usluge obezbjeđenja za zaštitu pojedinaca i imovine, bračne agencije, pogrebne usluge, iznajmljivanje odjeće, usluge gašenja požara, društvena pratnja (pratnja), savjetovanje u vezi sa bezbjednošću na radnom mjestu, usluge društvenih mreža.

(111) **16715**

(151) 27.09.2024.

(210) Ž-2023-144

(220) 04.05.2023.

(732) Sova Kids d.o.o, Dr Anta Gvozdrenovića 10, 81000, Podgorica, ME

(540)



(550) I

(511) Klasa 28: Igre i igračke; drvene edukativne igračke, plišane igračke, društvene igre, magnetne igračke.

(111) **16716**

(151) 27.09.2024.

(210) Ž-2023-147

(220) 04.05.2023.

(732) NIKE Innovate C.V. a limited partnership organized and existing under the laws of the Netherlands, One Bowerman Drive, 97005-6453, Beaverton, Oregon, US

(540)



(550) I

(740) Mladen Čolović, Marka Radovića 37, 81000, Podgorica

(511) Klasa 3: Sapun i dezodoransa protiv znojenja; parfem; losion za lice i telo; štapići za zaštitu od sunca; kreme za zaštitu od sunca; kreme za poliranje cipela i kreme za cipele; dezodoransi za ljudska bića.

Klasa 7: Mašine za pletenje; 3D štampači; industrijski roboti; mašine za sito štampu; mašine, alatne mašine i alati na električni pogon; automati za prodaju.

Klasa 9: Naočare; naočare za sunce; pomagala za oči; okviri i sočiva za naočare i sunčane naočare; dodatna oprema za naočare, naime, kaiševi, vezice za vrat i kaiševi za glavu; futrole za naočare i naočare za sunce; futrole za mobilne telefone i prenosive računarske uređaje; virtuelna roba koja se može preuzeti, naime računarski programi koji sadrže obuču i aksesoare za obuču, odjeću i aksesoare za odjeću, pokrivala za glavu i aksesoare za pokrivala za glavu, naočare i aksesoare za naočare, torbe i aksesoare za torbe, sportske torbe i aksesoare za sportske torbe, rančeve i aksesoare za rančeve, sportsku opremu i aksesoare za sportsku opremu, umjetnine i pribor za umjetnine, igračke i dodaci za igračke za korišćenje onlajn i u onlajn virtuelnim svjetovima.

Klasa 10: Ortopedske cipele; kompresioni rukavi za atletsku upotrebu; aparat za masažu

Klasa 12: Vozila; bicikla i njihovi djelovi; motorizovana kolica za golf; unaprijed dizajnirane vinilne folije za vozila posebno prilagođene za vozila.

Klasa 14: Satovi i hronometrijski instrumenti; satovi koji sadrže visinomjere, navigaciju, kompose, pedometre, monitore brzine i/ili udaljenosti sa senzorom brzine i monitorima otkucaja srca; trake i kaiševi za satove; plemeniti metali i njihove legure; nakit, drago i poludrago kamenje; privjesci za

nakit; horološki i hronometrijski instrumenti; privjesci za ključeve kojima se daljinskim upravljanjem kontroliše otvaranje i zatvaranje; alke za ključeve, lanci za ključeve i privjesci za njih.

Klasa 18: Proizvodi od kože i imitacije kože, koji nisu obuhvaćeni drugim klasama; životinjske kože; koferi i prtljažnici; kišobrani, štapovi za hodanje; prtljažnici i koferi, novčanici, kožne torbe za pakovanje, futrole za toaletne potrepštine, sportske torbe, ručne torbe, torbe od platna, rančevi, torbe za putovanja, držači za dokumenta, torbice, torbe koje se nose preko ramena, cegeri, sportske torbe, torbe za teretanu, torbe koje se nose oko struka.

Klasa 21: Pribor za kuću; boce za vodu; plastične flaše za vodu za višekratnu upotrebu koje se prodaju prazne; aluminijske flaše za vodu za višekratnu upotrebu koje se prodaju prazne; posude za domaćinstvo, naime vaze, flaše, kasice prasice, kante; kese za ručak, ne od papira; kutije za ručak od plastike; kutije za ručak od metala.

Klasa 25: Obuća; odeća, naime, dresovi, pantalone, šorcevi; majice, košulje, dukserice, dukserice sa kapuljačom, donji djelovi trenerki, prsluci, majice bez rukava, trenerke, jakne, parke (vindjakne, sportski jakne s kapuljačom), kaputi, donji veš, kaiševi za odeću, sportski grudnjaci, čarape, narukvice, trake za glavu, pokrivala za glavu, kape; kačketi; viziri; trake za znoj; džemperi; suknje; haljine, šalovi; rukavice; atletska odeća; atletske uniforme; atletske hulahopke; odeća za sportsku upotrebu; obuća i odeća koja uključuje tehnologiju komunikacije bliskog polja (NFC).

Klasa 26: Ukrasi za cipele, kopče, rupice za pertle za obuću, pertle i zatvarači; vezice za cipele; ukrasi i dodaci za kosu; trake i mašne koje se koriste kao galanterija ili koje se koriste kao ukrasi za kosu, napravljene od bilo kog materijala.

Klasa 27: Tepisi, ćilimi, prostirke i otirači; linoleum i drugi materijali za oblaganje postojećih podova; netekstilne zidne zavjese; vještačka trava za rekreativna područja; pjenaste prostirke za površine za igru; joga prostirke; gimnastičke prostirke; podloga za vještačku travu; torbe za prostirke za jogu.

Klasa 28: Igre i igračke; gimnastički i sportski artikli koji nisu obuhvaćeni drugim klasama; sportske lopte; štitnici za bavljenje sportom, odnosno štitnici za ramena; štitnici za laktove; štitnici za koljena; potpora ili zaštita za muške genitalije koje nose sportisti; mašine za fizičke vježbe; tegovi za dizanje; tegovi sa loptom za vježbanje; bicikla za vježbanje; konopci za vježbanje, naime užad sa utezima za trening snage; torbe posebno za nošenje sportske opreme; rukavice za bavljenje sportom; oprema za vježbanje, naime ciklusi obuke virtuelne realnosti; mašine za arkadne virtuelne igre; trake za prostirke za jogu; blokovi za jogu.

Klasa 35: Ogllašavanje; poslovni menadžment; poslovna administracija; kancelarijski poslovi; usluge maloprodaje; usluge maloprodaje odjeće, aksesoara za odjeću, obuće, aksesoara za obuću, pokrivala za glavu, pomagala za oči i aksesoara, opreme za sport i fitnes, opreme i dodataka, torbi, sportskih torbi, proizvoda i pribora za sport i fitnes, sportske lopte; usluge maloprodajnih onlajn prodavnica koje uključuju odjeću, aksesoare za odjeću, obuću, aksesoare za obuću, pokrivala za glavu, pomagala za oči i aksesoare, sportsku i fitnes robu, opremu i dodatke, torbe, sportske torbe, proizvode i pribor za sport i fitnes, sportske lopte; usluge maloprodaje sa virtuelnom robom, naime, odjeća, aksesoari za odjeću, obuća, aksesoari za obuću, pokrivala za glavu, pomagala za oči i aksesoari, sportska i fitnes roba, oprema i pribor, torbe, sportske torbe, proizvodi i pribor za sport i fitnes, sportske lopte, umjetnine, igračke i pribor za onlajn upotrebu; usluge onlajn maloprodaje sa virtuelnom robom, naime, odjeća, aksesoari za odjeću, obuća, aksesoari za obuću, pokrivala za glavu, pomagala za oči i aksesoari, sportska i fitnes roba, oprema i pribor, torbe, sportske torbe, proizvodi i pribor za sport i fitnes, sportske lopte, umjetnine, igračke i dodaci.

Klasa 41: Zabavne usluge, naime ugovaranje, organizovanje i vođenje niza atletskih i sportskih aktivnosti, događaja, takmičenja i turnira; podsticanje i razvijanje sportskih talenata organizovanjem i izvođenjem atletskih programa i aktivnosti; podsticanje omladinskog i amaterskog sporta i fizičkog vaspitanja organizovanjem i izvođenjem omladinskih i amaterskih atletskih i sportskih programa i aktivnosti; organizovanje, sprovođenje i ugovaranje učešća u kulturnim i društvenim programima;

pružanje obuke u oblasti sporta i fitnesa; obezbjeđivanje onlajn veb stranice i softvera za računarske aplikacije za pametne telefone i mobilne uređaje, koji sadrže informacije u vezi sa fitnes treningom i razvojem atletskih vještina; obezbjeđivanje pristupa treninzima uživo, uputstvima za fitnes i fitnes sesijama; obezbjeđivanje pristupa unaprijed snimljenim atletskim sesijama i fitnes sesijama; obezbjeđivanje pristupa atletskom treningu, vježbama i izazovima fizičke kondicije; obezbjeđivanje procjene kondicije i personalizovani program vježbanja na osnovu te procjene; usluge zabave, naime programi takmičenja i podsticajnih nagrada dizajnirani da nagrađuju učesnike programa koji vežbaju; usluge zabave, naime, obezbjeđivanje onlajn obuće i aksesora za obuću bez mogućnosti preuzimanja, odjeće i aksesora za odjeću, pokrivala za glavu i dodataka, pomagala za oči i aksesora za pomagala za oči, torbi i dodataka za torbe, sportskih torbi i dodataka za sportske torbe, rančeva i dodataka za rančeve, sportske opreme i dodataka za sportsku opremu, umjetnine i pribora za umjetnine, igračka i dodataka za igračke za upotrebu u virtuelnim okruženjima stvorenim u zabavne svrhe.

Klasa 42: Računarski softver koji se ne može preuzeti za kreiranje, proizvodnju i modifikaciju digitalnih animiranih i neanimiranih dizajna i likova, avatara, digitalnih overleja i skinova za pristup i upotrebu u onlajn okruženjima, virtuelnim onlajn okruženjima i virtuelnim okruženjima proširene stvarnosti.

(111) **16717**

(151) 27.09.2024.

(210) Ž-2023-299

(220) 14.08.2023.

(732) UNIQA Insurance Group AG, Untere Donaustraße 21, 1029, Beč, AT

(540)

UNIQA - ŽIVIMO BOLJE ZAJEDNO

(550) I

(740) Luka Veljović, Ulica Baku br. 140, I sprat, 81000, Podgorica

(511) Klasa 36: usluge osiguranja; konsultacije i informisanje o osiguranju; finansijske usluge; poslovi u vezi sa novcem; usluge u vezi sa nekretninama.

(111) **16718**

(151) 27.09.2024.

(210) Ž-2023-293

(220) 11.08.2023.

(732) MGM Television Entertainment Inc., 245 N. Beverly Drive, CA 90210-5317, Beverly Hills, US

(540)

Vikings

(550) I

(740) Miladin Popović, Đoka Miraševića 21/III, Podgorica

(511) Klasa 9: Aparati i instrumenti naučni, istraživački, navigacioni, fotografski, kinematografski i za nastavu; aparati i instrumenti geodetski, audiovizuelni, optički, za vaganje, mjerenje, signalizaciju, otkrivanje, testiranje, inspekciju, spasavanje, koji nijesu iz oblasti zaštite od požara ili sprječavanja požara; zaštitni uređaji za ličnu upotrebu u slučaju nesreća; odjeća, obuća i čizme za zaštitu od nesreća; aparati i instrumenti za provođenje, prekid, transformaciju, akumulaciju, regulisanje ili kontrolu distribucije ili upotrebe električne energije; aparati i instrumenti za snimanje, prenošenje, reprodukovanje ili obrađivanje zvuka, slika ili podataka; prazni digitalni ili analogni mediji za snimanje i skladištenje; mehanizmi za aparate koji se pokreću kovanicama; registar kase, uređaji za računanje; računari i računarske periferne jedinice; ronilačka odijela, ronilačke maske, čepovi za uši za ronioce, nosni čepovi za ronioce i plivače, ronilačke rukavice, aparati za disanje za podvodno plivanje; softver i hardver za strimovanje audiovizuelnih i multimedijalnih sadržaja putem interneta i globalnih komunikacionih mreža; uređaji za striming digitalnog sadržaja; naočare za sunce, okviri za sunčane naočare, ramovi za naočare; pametni satovi; kutije, futrole i torbice za mobilne telefone, tablete, medijske čitače i druge multimedijalne ručne prenosive elektronske uređaje za komunikaciju i ličnu zabavu; kutije, futrole i torbice za sunčane naočare, naočare, naočare za vid i druge optičarske proizvode; futrole za kreditne kartice (prilagođene); telekomunikacijski aparati, radio aparati, pejdžeri i lični digitalni asistenti; medijalni čitači; sva naprijed navedena roba u vezi sa VIKINGS televizijskom emisijom, filmskim serijalom, likovima, naslovima igranih filmova, povezanim medijama i/ili robom.

(111) **16719**

(151) 27.09.2024.

(210) Ž-2023-302

(220) 22.08.2023.

(732) Trinapower Co., Ltd., 2 Tianhe Road, Xinbei District, Changzhou City, Jiangsu Province, CN

(540)

Fujia

(550) I

(740) Dragan Prelević, Bulevar Svetog Petra Cetinjskog 130/VII, 81000, Podgorica

(511) Klasa 6: metalni konzolni nosač; metalni podupirači; nosač za metalne cijevi; metalni spojevi za cijevi, metalni krovni pokrivač; metalna krovna ploča; krovište od metala; krovišta od metala sa fotonaponskim ćelijama; ramovi od metala za gradnju; metalni nosači za građevinske i montažne panele.

Klasa 9: fotonaponski inverter; superkondenzatori za skladištenje energije; elektrolizeri; oprema za proizvodnju fotonaponske energije; fotonaponski uređaji i oprema za proizvodnju solarne energije; fotonaponski paneli; fotonaponske ćelije; solarni paneli za proizvodnju električne energije; akumulatori, električni; solarne baterije.

Klasa 19: crijep za stakleni krov; staklena cigla; krovni pokrivač, ne od metala; krovovi, ne od metala, koji sadrže fotonaponske ćelije; obloženo staklo; modifikovano ravno staklo za gradnju; građevinsko staklo; sigurnosno staklo; ravno staklo; izo staklo (zgrada).

(111) **16720**

(151) 27.09.2024.

(210) Ž-2023-314

(220) 30.08.2023.

(732) British American Tobacco (Brands) Limited, Globe House, 4 Temple Place, WC2R 2PG, London, GB

(540)

VELO

(550) I

(740) Miladin Popović, Đoka Miraševića 21/III, Podgorica

(511) Klasa 34: Cigarete; duvan, sirov ili prerađen; duvan za zamotavanje; duvan za lulu; duvanski proizvodi; zamjene za duvan (koje nijesu za upotrebu u medicini); vrećice nikotina bez duvana za oralnu upotrebu (koje nijesu za upotrebu u medicini); cigare; cigarilosi; upaljači za pušače; šibice; artikli za pušače; papir za cigarete, tube za cigarete, filteri za cigarete; džepni aparati za zamotavanje cigareta; ručne mašine za ubrizgavanje duvana u papirne tube; elektronske cigarete; tečnosti za elektronske cigarete; duvanski proizvodi namijenjeni za zagrijavanje.

(111) **16721**

(151) 30.09.2024.

(210) Ž-2023-327

(220) 05.09.2023.

(732) British American Tobacco (Brands) Limited, Globe House, 4 Temple Place, WC2R 2PG, London, GB

(540)



(550) I

(740) Miladin Popović, Đoka Miraševića 21/III, Podgorica

(511) Klasa 34: Cigarete; duvan, sirov ili prerađen; duvanski proizvodi; zamjene za duvan (koje nijesu za upotrebu u medicini); cigare; cigarilosi; upaljači za pušače; šibice; artikli za pušače; papir za cigarete; tube za cigarete; filteri za cigarete; džepni aparati za zamotavanje cigareta; ručne mašine za ubrizgavanje duvana u papirne tube; elektronske cigarete; patroni (kertridži) za elektronske cigarete; tečnosti za elektronske cigarete; proizvodi od duvana koji se zagrijavaju; uređaji i njihovi dijelovi koji služe za zagrijavanje duvana; uređaji i njihovi dijelovi koji služe za zagrijavanje zamjena za duvan; zamjene duvana koje se udišu; cigarete koje sadrže zamjene duvana; tabakere; kutije za cigarete; vrećice nikotina bez duvana za oralnu upotrebu (koje nijesu za upotrebu u medicini).

(111) **16722**

(151) 30.09.2024.

(210) Ž-2023-335

(220) 11.09.2023.

(732) ALKALOID AD Skopje, Blvd. Aleksandar Makedonski 12, 1000, Skopje, MK

(540)

SIWOPSI

(550) I

(740) Miladin Popović, Đoka Miraševića 21/III, Podgorica

(511) Klasa 5: anti-inflamatorni preparati; preparati protiv bolova; enzimi kao dodatak ishrani.

(111) **16723**

(151) 30.09.2024.

(210) Ž-2023-339

(220) 12.09.2023.

(732) ALKALOID AD Skopje, Blvd. Aleksandar Makedonski 12, 1000, Skopje, MK

(540)

LOTIMEZ

(550) I

(740) Miladin Popović, Đoka Miraševića 21/III, Podgorica

(511) Klasa 5: Preparati protiv gljivica.

(111) **16724**

(151) 30.09.2024.

(210) Ž-2023-307

(220) 23.08.2023.

(300) br. 018860315 od 11.04.2023. EU

(732) PROTEIN SCIENCES CORPORATION, 1000 Research Parkway, 06450, MERIDEN, CONNECTICUT , US

(540)

PANDEMTEK

(550) I

(740) Božidar S. Radulović, Baku 30/4, 81000, Podgorica

(511) Klasa 5: Farmaceutski preparati; vakcine.

(111) **16725**

(151) 30.09.2024.

(210) Ž-2023-312

(220) 28.08.2023.

(732) Paragon Consultancy BV, Julius Hostestraat 8, 8300, Knokke-Heist, BE

(540)

Belgofri

(550) I

(740) Mladen Čolović, Marka Radovića 37, 81000, Podgorica

(511) Klasa 32: Gazirana bezalkoholna pića; bezalkoholna pića; negazirana bezalkoholna pića; voćna pića i voćni sokovi; sirupi i drugi bezalkoholni preparati za pravljenje pića; energetska pića (ne za medicinske svrhe); sportska pića; pića koja sadrže vitamine; koncentрати koji se koriste u pripremi bezalkoholnih pića.

Klasa 35: Oglašavanje, objavljivanje i poslovno upravljanje; poslovna administracija; usluge veleprodaje i maloprodaje, uključujući i putem onlajn internet prodavnica, koje se odnose na hranu i bezalkoholna pića, posebno u vezi sa pekarskim proizvodima i bezalkoholnim pićima; organizovanje događaja u komercijalne ili reklamne svrhe; marketinške usluge; usluge uvoza i izvoza; konsultacije u vezi sa gore navedenim uslugama.

(111) **16726**

(151) 30.09.2024.

(210) Ž-2023-328

(220) 06.09.2023.

(732) DIMENSION ETERNAL LIMITED, 19H MAXGRAND PLAZA NO.3 TAI YAU STREET SAN PO KONG, KOWLOON, HONG KONG, CN

(540)



(550) I

(740) Božidar S. Radulović, Baku 30/5, 81000, Podgorica

(511) Klasa 34: duvan: cigarete koje sadrže zamenu duvana, koje nisu za medicinsku upotrebu: elektronske cigarete; tečni rastvori za električne cigarete; cigarete sa filterom; oralni raspršivači za pušače; rastvori sa tečnim nikotinom za električne cigarete; filteri za cigarete; cigarete; arome, izuzev eteričnih ulja, za upotrebu u elektronskim cigaretama; kertridži za elektronske cigarete; uređaji za zagrevanje duvana koji se koriste pri inhalaciji; lule za elektronske cigarete; kutije za cigarete, tabakere; cigare; biljke za pušenje; elektronske cigare; torbice za elektronske cigarete; zamenski i strukturalni delovi za elektronske cigarete; raspršivači za elektronske cigarete.

(111) **16727**

(151) 30.09.2024.

(210) Ž-2023-320

(220) 05.09.2023.

(732) DRUŠTVO ZA PROIZVODNJU, PROMET I USLUGE, EXPORT-IMPORT "RED COMMERCE" D.O.O. PODGORICA, Put Radomira Ivanovića br. 2, 81000, Podgorica, ME

(540)



(550) I

(740) Maja Živković, Ulica serdara Jola Piletića 1/g, 81000, Podgorica

(511) Klasa 29: Meso, riba, živina i divljač; Mesni ekstrakti; Konzervirano, sušeno i kuvano voće i povrće; Želei, džemovi, kompoti; Jaja; Mlijeko i mliječni proizvodi; Jestiva ulja i masti.

Klasa 30: Kafa, čaj, kakao, zamjene za kafu; Riža; Tapioka i sago; Brašno i proizvodi od žitarica; Hleb; Kolači i poslastice; Sladoled; Šećer, med, sirup od melase; Kvasac; Prašak za pecivo; so, Sirće, sosevi.

Klasa 31: Sirovi i neprerađeni poljoprivredni, akvakulturni, baštenski i šumski proizvodi; Sirova i neprerađena zrna i sjemena; Svježe voće i povrće, svježe začinsko bilje; Prirodne biljke i cvijeće; Lukovice, sadnice i sjemena za sađenje; Žive životinje; Hrana i piće za životinje; Slad.

Klasa 32: Pivo; Mineralne i gazirane vode te ostala bezalkohola pića; Voćni napici i voćni sokovi; Sirupi i ostali preparati za pripremanje napitaka.

Klasa 33: Alkohola pića (osim piva).

(111) **16728**

(151) 01.10.2024.

(210) Ž-2023-294

(220) 14.08.2023.

(300) br. 88724 od 20.02.2023. JM

(732) Philip Morris Products S.A., Quai Jeanrenaud 3, 2000, Neuchâtel, CH

(540)



(550) I

(740) Sandra Perišić, Cetinjska 11/IV - The Capital Plaza IV floor, 81000, Podgorica

(511) Klasa 34: žičani vaporizatori za elektronske cigarete i elektronske uređaje za pušenje; duvan, sirov ili prerađen; duvanski proizvodi uključujući cigare, cigarete, cigarilose, duvan za uvijanje cigareta, duvan za lule, duvan za žvakanje, duvan za šmrkanje, kretek; snus (duvan u prahu); zamjena za duvan (za nemedicinsku upotrebu); artikli za pušače, uključujući papir za cigarete, tube za cigarete,

filtere za cigarete, kutije za duvan, kutije za cigarete, tabakere i pepeljare za pušače, lule, džepne mašine za uvijanje cigareta, upaljače za pušače; šibice; duvanski štapići, duvanski proizvodi za zagrijavanje, elektronski uređaji i njihovi dijelovi koji se koriste za zagrijavanje cigareta ili duvana u cilju oslobađanja aerosola koji sadrži nikotin za inhalaciju; tečni nikotinski rastvori za upotrebu u elektronskim cigaretama; elektronski uređaji za pušenje; elektronske cigarete; elektronske cigarete kao zamjena za tradicionalne cigarete; elektronski uređaji koji sadrže aerosol za inhalaciju nikotina; oralni vaporizatori za pušače, duvanski proizvodi i zamjene za duvan; artikli za pušače elektronskih cigareta; dijelovi i oprema za navedene proizvode iz klase 34; uređaji za gašenje cigareta i cigara koje se zagrijevaju i duvanskih štapića koji se zagrijevaju; punjive elektronske kutije za cigarete.

(111) **16729**

(151) 01.10.2024.

(210) Ž-2022-360

(220) 25.08.2022.

(732) Biljana Braithwaite, Perast bb, Perast, ME

(540)



(550) I

(740) AOD Durutović, Vuksanović & Kraljević, Trg Nezavisnosti 1, 81000, Podgorica

(511) Klasa 35: Oglašavanje i reklamiranje; vođenje komercijalnih poslova; komercijalna administracija; kancelarijski poslovi.

(111) **16730**

(151) 01.10.2024.

(210) Ž-2023-295

(220) 14.08.2023.

(300) Br. 88806 od 28.02.2023. JM

(732) Philip Morris Products S.A., Quai Jeanrenaud 3, 2000, Neuchâtel, CH

(540)



(550) I

(740) Sandra Perišić, Cetinjska 11/IV - The Capital Plaza IV floor, 81000, Podgorica

(511) Klasa 34: žičani vaporizatori za elektronske cigarete i elektronske uređaje za pušenje; duvan, sirov ili prerađen; duvanski proizvodi uključujući cigare, cigarete, cigarilose, duvan za uvijanje cigareta, duvan za lule, duvan za žvakanje, duvan za šmrkanje, kretek; snus (duvan u prahu); zamjena za duvan (za nemedicinsku upotrebu); artikli za pušače, uključujući papir za cigarete, tube za cigarete, filtere za cigarete, kutije za duvan, kutije za cigarete, tabakere i pepeljare za pušače, lule, džepne mašine za uvijanje cigareta, upaljače za pušače; šibice; duvanski štapići, duvanski proizvodi za zagrijavanje, elektronski uređaji i njihovi dijelovi koji se koriste za zagrijavanje cigareta ili duvana u cilju oslobađanja aerosola koji sadrži nikotin za inhalaciju; tečni nikotinski rastvori za upotrebu u elektronskim cigaretama; elektronski uređaji za pušenje; elektronske cigarete; elektronske cigarete kao zamjena za tradicionalne cigarete; elektronski uređaji koji sadrže aerosol za inhalaciju nikotina; oralni vaporizatori za pušače, duvanski proizvodi i zamjene za duvan; artikli za pušače elektronskih cigareta; dijelovi i oprema za navedene proizvode iz klase 34; uređaji za gašenje cigareta i cigara koje se zagrijevaju i duvanskih štapića koji se zagrijevaju; punjive elektronske kutije za cigarete.

(111) **16731**

(151) 01.10.2024.

(210) Ž-2023-296

(220) 14.08.2023.

(300) br. 88819 od 28.02.2023. JM

(732) Philip Morris Products S.A., Quai Jeanrenaud 3, 2000, Neuchâtel, CH

(540)

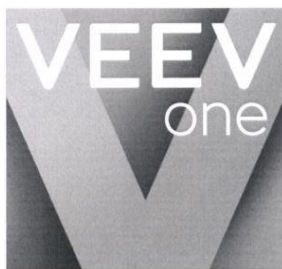

(550) I

(740) Sandra Perišić, Cetinjska 11/IV - The Capital Plaza IV floor, 81000, Podgorica

(511) Klasa 34: žičani vaporizatori za elektronske cigarete i elektronske uređaje za pušenje; duvan, sirov ili prerađen; duvanski proizvodi uključujući cigare, cigarete, cigarilose, duvan za uvijanje cigareta, duvan za lule, duvan za žvakanje, duvan za šmrkanje, kretek; snus (duvan u prahu); zamjena za duvan (za nemedicinsku upotrebu); artikli za pušače, uključujući papir za cigarete, tube za cigarete, filtere za cigarete, kutije za duvan, kutije za cigarete, tabakere i pepeljare za pušače, lule, džepne mašine za uvijanje cigareta, upaljače za pušače; šibice; duvanski štapići, duvanski proizvodi za zagrijavanje, elektronski uređaji i njihovi djelovi koji se koriste za zagrijavanje cigareta ili duvana u cilju oslobađanja aerosola koji sadrži nikotin za inhalaciju; tečni nikotinski rastvori za upotrebu u elektronskim cigaretama; elektronski uređaji za pušenje; elektronske cigarete; elektronske cigarete kao zamjena za tradicionalne cigarete; elektronski uređaji koji sadrže aerosol za inhalaciju nikotina; oralni vaporizatori za pušače, duvanski proizvodi i zamjene za duvan; artikli za pušače elektronskih cigareta; djelovi i oprema za navedene proizvode iz klase 34; uređaji za gašenje cigareta i cigara koje se zagrijevaju i duvanskih štapića koji se zagrijevaju; punjive elektronske kutije za cigarete.

(111) **16732**

(151) 01.10.2024.

(210) Ž-2023-297

(220) 14.08.2023.

(300) br. 88866 od 03.03.2023. JM

(732) Philip Morris Products S.A., Quai Jeanrenaud 3, 2000, Neuchâtel, CH

(540)



(550) I

(740) Sandra Perišić, Cetinjska 11/IV - The Capital Plaza IV floor, 81000, Podgorica

(511) Klasa 34: žičani vaporizatori za elektronske cigarete i elektronske uređaje za pušenje; duvan, sirov ili prerađen; duvanski proizvodi uključujući cigare, cigarete, cigarilose, duvan za uvijanje cigareta, duvan za lule, duvan za žvakanje, duvan za šmrkanje, kretek; snus (duvan u prahu); zamjena za duvan (za nemedicinsku upotrebu); artikli za pušače, uključujući papir za cigarete, tube za cigarete, filtere za cigarete, kutije za duvan, kutije za cigarete, tabakere i pepeljare za pušače, lule, džepne mašine za uvijanje cigareta, upaljače za pušače; šibice; duvanski štapići, duvanski proizvodi za zagrijavanje, elektronski uređaji i njihovi djelovi koji se koriste za zagrijavanje cigareta ili duvana u cilju oslobađanja aerosola koji sadrži nikotin za inhalaciju; tečni nikotinski rastvori za upotrebu u elektronskim cigaretama; elektronski uređaji za pušenje; elektronske cigarete; elektronske cigarete kao zamjena za tradicionalne cigarete; elektronski uređaji koji sadrže aerosol za inhalaciju nikotina;

oralni vaporizatori za pušače, duvanski proizvodi i zamjene za duvan; artikli za pušače elektronskih cigareta; djelovi i oprema za navedene proizvode iz klase 34; uređaji za gašenje cigareta i cigara koje se zagrijevaju i duvanskih štapića koji se zagrijevaju; punjive elektronske kutije za cigarete.

(111) **16733**

(151) 01.10.2024.

(210) Ž-2023-298

(220) 14.08.2023.

(300) br. 88859 od 03.03.2023. JM

(732) Philip Morris Products S.A., Quai Jeanrenaud 3, 2000, Neuchâtel, CH

(540)



(550) I

(740) Sandra Perišić, Cetinjska 11/IV - The Capital Plaza IV floor, 81000, Podgorica

(511) Klasa 34: žičani vaporizatori za elektronske cigarete i elektronske uređaje za pušenje; duvan, sirov ili prerađen; duvanski proizvodi uključujući cigare, cigarete, cigarilose, duvan za uvijanje cigareta, duvan za lule, duvan za žvakanje, duvan za šmrkanje, kretek; snus (duvan u prahu); zamjena za duvan (za nemedicinsku upotrebu); artikli za pušače, uključujući papir za cigarete, tube za cigarete, filtere za cigarete, kutije za duvan, kutije za cigarete, tabakere i pepeljare za pušače, lule, džepne mašine za uvijanje cigareta, upaljače za pušače; šibice; duvanski štapići, duvanski proizvodi za zagrijavanje, elektronski uređaji i njihovi djelovi koji se koriste za zagrijavanje cigareta ili duvana u cilju oslobađanja aerosola koji sadrži nikotin za inhalaciju; tečni nikotinski rastvori za upotrebu u elektronskim cigaretama; elektronski uređaji za pušenje; elektronske cigarete; elektronske cigarete kao zamjena za tradicionalne cigarete; elektronski uređaji koji sadrže aerosol za inhalaciju nikotina; oralni vaporizatori za pušače, duvanski proizvodi i zamjene za duvan; artikli za pušače elektronskih cigareta; djelovi i oprema za navedene proizvode iz klase 34; uređaji za gašenje cigareta i cigara koje se zagrijevaju i duvanskih štapića koji se zagrijevaju; punjive elektronske kutije za cigarete.

(111) **16734**

(151) 01.10.2024.

(210) Ž-2023-301

(220) 18.08.2023.

(300) br. 88921 od 08.03.2023. JM

(732) Philip Morris Products S.A., Quai Jeanrenaud 3, 2000, Neuchâtel, CH

(540)

IQOS IRIDESCENT PURPLE

(550) I

(740) Sandra Perišić, Cetinjska 11/IV - The Capital Plaza IV floor, 81000, Podgorica

(511) Klasa 34: žičani vaporizatori za elektronske cigarete i elektronske uređaje za pušenje; duvan, sirov ili prerađen; duvanski proizvodi uključujući cigare, cigarete, cigarilose, duvan za uvijanje cigareta, duvan za lule, duvan za žvakanje, duvan za šmrkanje, kretek; snus (duvan u prahu); zamjena za duvan (za nemedicinsku upotrebu); artikli za pušače, uključujući papir za cigarete, tube za cigarete, filtere za cigarete, kutije za duvan, kutije za cigarete, tabakere i pepeljare za pušače, lule, džepne mašine za uvijanje cigareta, upaljače za pušače; šibice; duvanski štapići, duvanski proizvodi za zagrijavanje, elektronski uređaji i njihovi dijelovi koji se koriste za zagrijavanje cigareta ili duvana u cilju oslobađanja aerosola koji sadrži nikotin za inhalaciju; tečni nikotinski rastvori za upotrebu u elektronskim cigaretama; elektronski uređaji za pušenje; elektronske cigarete; elektronske cigarete kao zamjena za tradicionalne cigarete; elektronski uređaji koji sadrže aerosol za inhalaciju nikotina; oralni vaporizatori za pušače, duvanski proizvodi i zamjene za duvan; artikli za pušače elektronskih cigareta; dijelovi i oprema za navedene proizvode iz klase 34; uređaji za gašenje cigareta i cigara koje se zagrijevaju i duvanskih štapića koji se zagrijevaju; punjive elektronske kutije za cigarete.

(111) **16735**

(151) 01.10.2024.

(210) Ž-2023-330

(220) 07.09.2023.

(732) Philip Morris Products S.A., Quai Jeanrenaud 3, 2000, Neuchâtel, CH

(540)

TEREA ROYAL WAVE

(550) I

(740) Sandra Perišić, Cetinjska 11/IV - The Capital Plaza IV floor, 81000, Podgorica

(511) Klasa 34: žičani vaporizatori za elektronske cigarete i elektronske uređaje za pušenje; duvan, sirov ili prerađen; duvanski proizvodi uključujući cigare, cigarete, cigarilose, duvan za uvijanje cigareta, duvan za lule, duvan za žvakanje, duvan za šmrkanje, kretek; snus (duvan u prahu); zamjena za duvan (za nemedicinsku upotrebu); artikli za pušače, uključujući papir za cigarete, tube za cigarete, filtere za cigarete, kutije za duvan, kutije za cigarete, tabakere i pepeljare za pušače, lule, džepne mašine za uvijanje cigareta, upaljače za pušače; šibice; duvanski štapići, duvanski proizvodi za zagrijavanje, elektronski uređaji i njihovi dijelovi koji se koriste za zagrijavanje cigareta ili duvana u cilju oslobađanja aerosola koji sadrži nikotin za inhalaciju; tečni nikotinski rastvori za upotrebu u elektronskim cigaretama; elektronski uređaji za pušenje; elektronske cigarete; elektronske cigarete

kao zamjena za tradicionalne cigarete; elektronski uređaji koji sadrže aerosol za inhalaciju nikotina; oralni vaporizatori za pušače, duvanski proizvodi i zamjene za duvan; artikli za pušače elektronskih cigareta; djelovi i oprema za navedene proizvode iz klase 34; uređaji za gašenje cigareta i cigara koje se zagrijevaju i duvanskih štapića koji se zagrijevaju; punjive elektronske kutije za cigarete.

(111) **16736**

(151) 01.10.2024.

(210) Ž-2023-336

(220) 11.09.2023.

(732) Philip Morris Products S.A., Quai Jeanrenaud 3, 2000, Neuchâtel, CH

(540)

SAKURA WAVE

(550) I

(740) Sandra Perišić, Cetinjska 11/IV - The Capital Plaza IV floor, 81000, Podgorica

(511) Klasa 34: žičani vaporizatori za elektronske cigarete i elektronske uređaje za pušenje; duvan, sirov ili prerađen; duvanski proizvodi uključujući cigare, cigarete, cigarilose, duvan za uvijanje cigareta, duvan za lule, duvan za žvakanje, duvan za šmrkanje, kretek; snus (duvan u prahu); zamjena za duvan (za nemedicinsku upotrebu); artikli za pušače, uključujući papir za cigarete, tube za cigarete, filtere za cigarete, kutije za duvan, kutije za cigarete, tabakere i pepeljare za pušače, lule, džepne mašine za uvijanje cigareta, upaljače za pušače; šibice; duvanski štapići, duvanski proizvodi za zagrijavanje, elektronski uređaji i njihovi djelovi koji se koriste za zagrijavanje cigareta ili duvana u cilju oslobađanja aerosola koji sadrži nikotin za inhalaciju; tečni nikotinski rastvori za upotrebu u elektronskim cigaretama; elektronski uređaji za pušenje; elektronske cigarete; elektronske cigarete kao zamjena za tradicionalne cigarete; elektronski uređaji koji sadrže aerosol za inhalaciju nikotina; oralni vaporizatori za pušače, duvanski proizvodi i zamjene za duvan; artikli za pušače elektronskih cigareta; djelovi i oprema za navedene proizvode iz klase 34; uređaji za gašenje cigareta i cigara koje se zagrijevaju i duvanskih štapića koji se zagrijevaju; punjive elektronske kutije za cigarete.

(111) **16737**

(151) 03.10.2024.

(210) Ž-2023-344

(220) 18.09.2023.

(732) NOBEL ILAC SANAYII VE TICARET ANONIM SIRKETI, Sary Mah., Dr. Adnan Buyukdeniz Cad., No:14, Umraniye, 34768, Istanbul, TR

(540)

Sitabel Met

(550) I

(740) Vesko M. Božović, Moskovska 99/II, 81000, Podgorica

(511) Klasa 5: Farmaceutski proizvodi.

(111) **16738**

(151) 03.10.2024.

(210) Ž-2023-345

(220) 18.09.2023.

(732) NOBEL ILAC SANAYII VE TICARET ANONIM SIRKETI, Sary Mah., Dr. Adnan Buyukdeniz Cad., No:14, Umraniye, 34768, Istanbul, TR

(540)

Linatin

(550) I

(740) Vesko M. Božović, Moskovska 99/II, 81000, Podgorica

(511) Klasa 5: Farmaceutski proizvodi.

(111) **16739**

(151) 03.10.2024.

(210) Ž-2023-346

(220) 18.09.2023.

(732) NOBEL ILAC SANAYII VE TICARET ANONIM SIRKETI, Sary Mah., Dr. Adnan Buyukdeniz Cad., No:14, Umraniye, 34768, Istanbul, TR

(540)

Linatin Met

(550) I

(740) Vesko M. Božović, Moskovska 99/II, 81000, Podgorica

(511) Klasa 5: Farmaceutski proizvodi.

(111) **16740**

(151) 03.10.2024.

(210) Ž-2023-347

(220) 18.09.2023.

(732) NOBEL ILAC SANAYII VE TICARET ANONIM SIRKETI, Sary Mah., Dr. Adnan Buyukdeniz Cad., No:14, Umraniye, 34768, Istanbul, TR

(540)

Sofexan

(550) I

(740) Vesko M. Božović, Moskovska 99/II, 81000, Podgorica

(511) Klasa 5: Farmaceutski proizvodi.

(111) **16741**

(151) 03.10.2024.

(210) Ž-2023-348

(220) 18.09.2023.

(732) NOBEL ILAC SANAYII VE TICARET ANONIM SIRKETI, Sary Mah., Dr. Adnan
Buyukdeniz Cad., No:14, Umraniye, 34768, Istanbul, TR

(540)

Dapalif

(550) I

(740) Vesko M. Božović, Moskovska 99/II, 81000, Podgorica

(511) Klasa 5: Farmaceutski proizvodi.

(111) **16742**

(151) 03.10.2024.

(210) Ž-2023-349

(220) 18.09.2023.

(732) NOBEL ILAC SANAYII VE TICARET ANONIM SIRKETI, Sary Mah., Dr. Adnan
Buyukdeniz Cad., No:14, Umraniye, 34768, Istanbul, TR

(540)

Hemparil

(550) I

(740) Vesko M. Božović, Moskovska 99/II, 81000, Podgorica

(511) Klasa 5: Farmaceutski proizvodi.



***INDUSTRIJSKI DIZAJN /
INDUSTRIAL DESIGN***

**MEĐUNARODNI KODOVI ZA IDENTIFIKACIJU BIBLIOGRAFSKIH PODATAKA O
DIZAJNU PREMA WIPO STANDARDU ST. 80**
**Reccommendation concerning bibliografic data on and relating to industrial
designs - WIPO -st. 80**

CRNOGORSKI	MDK	ENGLNESKI
Registarski broj	11	Number of registration
Datum registracije	15	Date of the registration
Očekivani datum isteka registracije	18	Expected expiration date of the registration
Broj prijave	21	Number of the application
Datum podnošenja prijave	22	Date of filing of the application
Podaci o izložbenom pravu prvenstva	23	Exhibition priority data
Broj prijavljenih dizajna	28	Number of industrial designs included in the application
Podaci o pravu prvenstva na osnovu Pariske konvencije	30	Data relating to priority under the Paris Convention
Klasa i podklasa Lokarnske klasifikacije	51	Class and subclass of the Locarno Classification
Naziv dizajna	54	Title of the industrial design
Prikaz	55	Reproduction of the industrial design (e.g., drawing, photograph) and explanations relating to the reproduction
Ime autora dizajna	72	Name of the creator
Ime i adresa nosioca prava	73	Name and address of the owner
Ime i adresa punomoćnika	74	Name and address of the representative

OBJAVA INDUSTRIJSKOG DIZAJNA
Publication industrial design

INFORMACIJA	KOD	PODATAK
Registarski broj	11	00168
Datum registracije	15	04.10.2024.
Očekivani datum isteka registracije/obnove	18	17.11.2027.
Broj prijave	21	D-2022-4
Broj prijavljenih dizajna	28	1
Datum podnošenja prijave	22	17.11.2022.
Podaci o pravu prvenstva na osnovu Pariske konvencije	30	23.05.2022. po osnovu prijave br. 009039043-0001 Evropska Unija (EM)
Klasa i podklasa Lokarnske klasifikacije	51	12-08; 21-01
Naziv dizajna	54	Automobil

Prikaz dizajna (55):

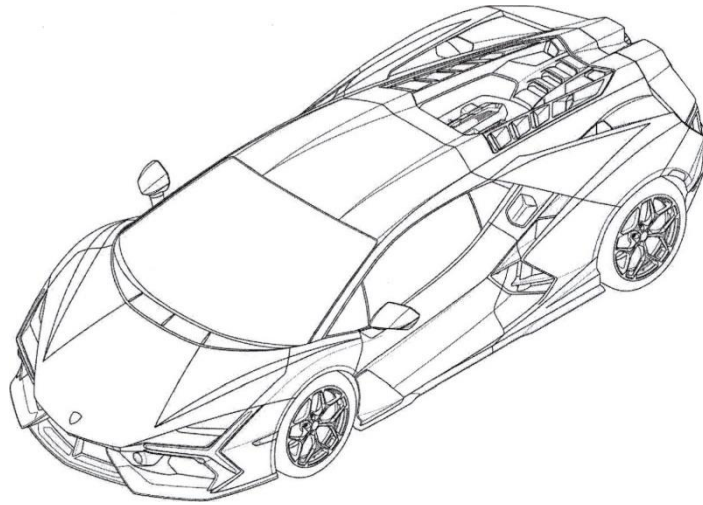

1.1

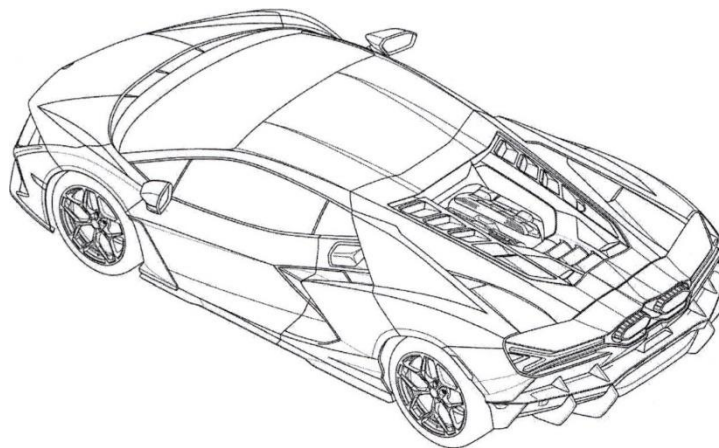

1.2

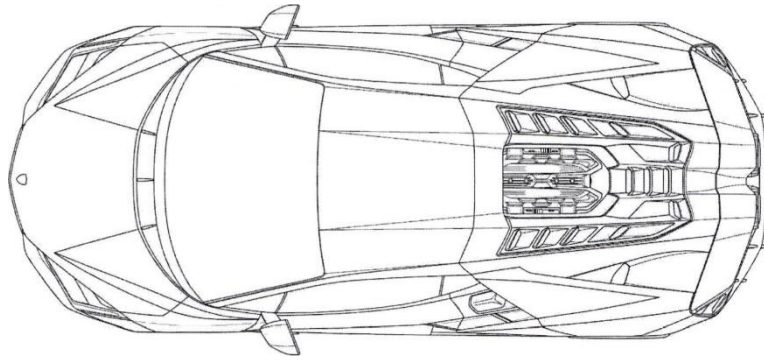

1.3

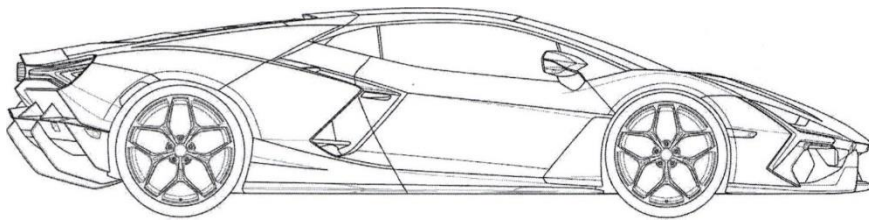

1.4

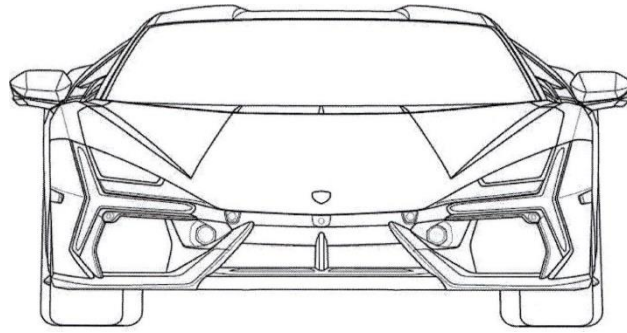

1.5

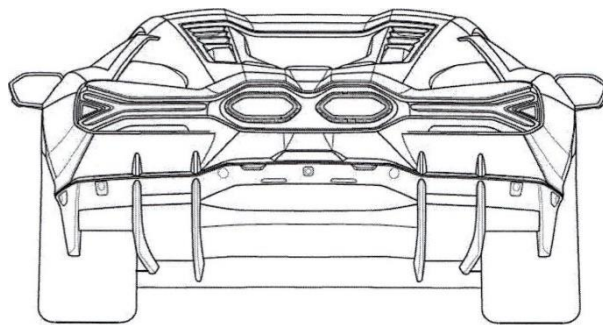

1.6

Ime autora dizajna	72	BORKERT Mitja, Via u. Giordano n.8 Castelnuovo Rangone MO Italija
Ime i adresa nosioca prava	73	Automobili Lamborghini S.p.A. Via Modena, 12 I - 40019 Sant' Agata Bolognese (Bologna) Italija
Ime i adresa punomocnika	74	Popović Miladin, Đoka Miraševića 21/III, Podgorica, Crna Gora

INFORMACIJA	KOD	PODATAK
Registarski broj	11	00167
Datum registracije	15	04.10.2024.
Očekivani datum isteka registracije/obnove	18	27.06.2027.
Broj prijave	21	D-2023-4
Broj prijavljenih dizajna	28	2
Datum podnošenja prijave	22	27.06.2022.
Podaci o pravu prvenstva na osnovu Pariske konvencije	30	
Klasa i podklasa Lokarnske klasifikacije	51	11-01
Naziv dizajna	54	Nakit

Prikaz dizajna (55):



1



2

Ime autora dizajna	72	<ol style="list-style-type: none"> 1. Ana Rakočević, Moskovska 30a, 81000 Podgorica, Crna Gora 2. Jelena Nedović, Ivana Milutinovića 13, 81000 Podgorica, Crna Gora
Ime i adresa nosioca prava	73	FD LOFT d.o.o., Ivana Vujoševića 9, 81000 Podgorica, Crna Gora.
Ime i adresa punomoćnika	74	

CIP – Katalogizacija u publikaciji
Nacionalna biblioteka Crne Gore „Đurđe Crnojević“
347.77/78 (497.16)
Crnogorski glasnik intelektualne svojine: Službeni glasnik
Ministarstva ekonomskog razvoja Crne Gore = Official
Gazete of the Ministry of Economic Development
Glavni i odgovorni urednik: **Jasna Vujović**
2024, br.50 -**374** - Podgorica
(Bulevar Svetog Petra Cetinjskog, broj 147): Ministarstvo
ekonomskog razvoja, 2024. - 30 cm
Tromjesečno.
ISSN 1800-8003 = Crnogorski glasnik intelektualne svojine
(Podgorica)
COBISS.CG-ID 15168784