



# CRNOGORSKI GLASNIK INTELEKTUALNE SVOJINE

INTELLECTUAL PROPERTY GAZETTE OF MONTENEGRO

Službeni glasnik Zavoda za intelektualnu svojinu Crne Gore  
Official Gazette of the Montenegrin Intellectual Property Office

## 8/2012

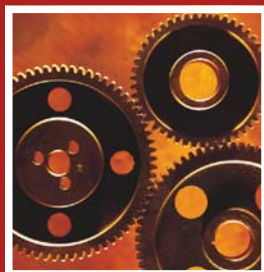

Zavod za intelektualnu svojinu Crne Gore  
ul. Rimski trg br. 46,  
81000 Podgorica,  
Crna Gora

# CRNOGORSKI GLASNIK INTELEKTUALNE SVOJINE

Godina III

Datum objavljivanja: 20. 03. 2012. god.

*Izdavač:*

ZAVOD ZA INTELEKTUALNU  
SVOJINU CRNE GORE  
Rimski trg br. 46,  
81000 Podgorica, Crna Gora

*Za izdavača:*

Novak Adžić, direktor

*Glavni i odgovorni urednik:*

Novak Adžić

*Urednički odbor:*

Novak Adžić, Predrag Malbaša,  
Dušanka Perović, Milica Savić,  
Gordana Tripković

*Tehnički urednik:*

Predrag Malbaša

*Prevod:*

Gordana Tripković

*Dizajn:*

Aleksandar-Saša Samardžić

## OVAJ BROJ SLUŽBENOG GLASNIKA OBJAVLJEN JE U ELEKTRONSKOJ FORMI

Crnogorski glasnik intelektualne svojine službeno je glasilo Zavoda za intelektualnu svojinu Crne Gore. U Glasniku se objavljuju sve relevantnim zakonima i pravilnicima propisane informacije iz postupka dodjele prava industrijskog vlasništva, informacije o dodijeljenim pravima te o kasnijim promjenama u vezi s tim pravima, kao i ostale službene informacije.

The Montenegrinan intellectual property gazette is the official gazette of the State Intellectual Property Office of the Montenegro. The Gazette publishes all the information, prescribed by the relevant laws and regulations, relating to the industrial property granting procedure concerning granted rights and subsequent changes made in connection with such right, as well as other official information.

## SADRŽAJ

DVOSLOVNE OZNAKE ZEMALJA, TERITORIJA I MEĐUNARODNIH ORGANIZACIJA .....	5
<b>PATENTI</b>	
<b>PATENTS .....</b>	<b>7</b>
MEĐUNARODNI KODOVI ZA IDENTIFIKACIJU BIBLIOGRAFSKIH PODATAKA O PATENTIMA PREMA WIPO STANDARDU ST. 9 RECOMMENDATION CONCERNING BIBLIOGRAPHIC DATA ON AND RELATING TO PATENTS- WIPO-ST. 9.....	9
OBAVJEŠTENJE NOTICE .....	11
OBJAVE PRIJAVA PATENATA PUBLICATION OF PATENT APPLICATIONS.....	13
INDEKS NOSILACA PATENTA PATENT OWNER INDEX.....	71
INDEKS BROJEVA PRIJAVA PATENATA APPLICANTS NUMBER INDEX .....	76
INDEKS OBJAVLJENIH PRIJAVA PATENATA PREMA MKP INDEX OF PATENT APPLICANTS ACCORDINT TO IPC .....	79
OBJAVA ISPRAVKI CORRECTIONS.....	83
<b>ŽIGOVI</b>	
<b>TRADEMARKS.....</b>	<b>85</b>
MEĐUNARODNI KODOVI ZA IDENTIFIKACIJU BIBLIOGRAFSKIH PODATAKA O ŽIGOVIMA PREMA WIPO ST 60 RECOMMENDATION CONCERNING BIBLIOGRAPHIC DATA RELATING TO TRADEMARKS- WIPO-ST. 60 .....	87
OBAVJEŠTENJE NOTICE .....	89
OBJAVA PRIJAVA ŽIGOVA PUBLICATION OF TRADEMARK APPLICATIONS .....	91
OBJAVA ŽIGOVA PUBLICATION OF TRADEMARKS .....	267
INDEKS NOSILACA ŽIGOVA INDEX OF THE HOLDER OF THE REGISTRATION .....	279
INDEKS BROJEVA ŽIGOVA INDEX OF THE TRADEMARK NUMBERS .....	280

INDEKS PO KLASAMA NIČANSKE KLASIFIKACIJE ROBA I USLUGA INDEX ACCORDING TO THE NICE CLASSIFICATION OF GOODS AND SERVICES .....	281
OBJAVA ISPRAVKI CORRECTIONS.....	283
OBAVJEŠTENJE NOTICE .....	285
OBJAVA UPISA U REGISTAR ŽIGOVA CRNE GORE PUBLICATION OF THE ENTRY TRADEMARK REGISTER MONTENEGRO .....	287
<b>DIZAJN DESIGNS.....</b>	<b>303</b>
MEĐUNARODNI KODOVI ZA IDENTIFIKACIJU BIBLIOGRAFSKIH PODATAKA O DIZAJNU PREMA WIPO CT.80 RECOMMENDATION CONCERNING BIBLIOGRAPHIC DATA RELATING TO INDUSTRIAL DESIGNS WIPO CT.80 .....	305
OBJAVE DIZAJNA PUBLICATION OF DESIGNS .....	307
INDEKS NOSILACA DIZAJNA INDEX OF INDUSTRIAL DESIGNS OWNERS .....	313
INDEKS BROJEVA DIZAJNA INDEX OF INDUSTRIAL DESIGNS NUMBERS .....	314
INDEKS PO KLASAMA I PODKLASAMA LOKARNSKE KLASIFIKACIJE INDEX ACCORDING TO CLASSES SUBCLASSES THE LOCARNO CLASSIFICATION .....	315
PRIZNATA PRAVA GRANTED RIGHTS .....	317
OBJAVE OBNOVE VAŽENJA INDUSTRIJSKOG DIZAJNA PUBLICATION OF INDUSTRIAL DESIGN RENEWAL .....	319
<b>INFORMATOR INFORMATION.....</b>	<b>321</b>
Izveštaj o radu Zavoda za intelektualnu svojinu za 2011. godinu .....	323
Emina Mujević: Osnovi sistema zaštite prava filmskih producenata u Crnoj Gori .....	335
Predrag Malbaša: Intelektualna svojina i tradicionalne kulture .....	337

**DVOSLOVNE OZNAKE ZEMALJA, TERITORIJA I MEĐUNARODNIH  
ORGANIZACIJA  
(prema WIPO standardu ST. 3)**

<b>AD</b>	Andora	<b>CF</b>	Centralna Afrička Republika	<b>GB</b>	Velika Britanija
<b>AE</b>	Ujedinjeni Arapski Emirati	<b>CG</b>	Kongo	<b>GC</b>	Patentna kancelarija Savjeta za saradnju država Arapskog Zaliva (GCC)
<b>AF</b>	Afganistan	<b>CH</b>	Švajcarska	<b>GD</b>	Grenada
<b>AG</b>	Antigva i Barbuda	<b>CI</b>	Obala Bjelokosti	<b>GE</b>	Gruzija
<b>AI</b>	Angvila	<b>CK</b>	Kukova ostrva	<b>GG</b>	Guernsey
<b>AL</b>	Albanija	<b>CL</b>	Čile	<b>GH</b>	Gana
<b>AM</b>	Armenija	<b>CM</b>	Kamerun	<b>GI</b>	Gibraltar
<b>AN</b>	Holandski Antili	<b>CN</b>	Kina	<b>GL</b>	Grenland
<b>AO</b>	Angola	<b>CO</b>	Kolumbija	<b>GM</b>	Gambija
<b>AP</b>	Afrička regionalna organizacija za industrijsko vlasništvo (ARIPO)	<b>CR</b>	Kostarika	<b>GN</b>	Gvineja
<b>AR</b>	Argentina	<b>CU</b>	Kuba	<b>GQ</b>	Ekvatorska Gvineja
<b>AT</b>	Austrija	<b>CV</b>	Kabo Verde	<b>GR</b>	Grčka
<b>AU</b>	Australija	<b>CY</b>	Kipar	<b>GS</b>	Južna Džordžija i Ostrva Južni Sendvič
<b>AW</b>	Aruba	<b>CZ</b>	Češka Republika	<b>GT</b>	Gvatemala
<b>AZ</b>	Azerbejdžan	<b>DE</b>	Njemačka	<b>GW</b>	Gvineja-Bisao
<b>BA</b>	Bosna i Hercegovina	<b>DJ</b>	Džibuti	<b>GY</b>	Gvajana
<b>BB</b>	Barbados	<b>DK</b>	Danska	<b>HK</b>	Hongkong – Posebna administrativna regija NR Kine
<b>BD</b>	Bangladeš	<b>DM</b>	Dominika	<b>HN</b>	Honduras
<b>BE</b>	Belgija	<b>DO</b>	Dominikanska Republika	<b>HR</b>	Hrvatska
<b>BF</b>	Burkina Faso	<b>DZ</b>	Alžir	<b>HT</b>	Haiti
<b>BG</b>	Bugarska	<b>EA</b>	Evroazijska patentna organizacija (EAPO)	<b>HU</b>	Mađarska
<b>BH</b>	Bahrein	<b>EC</b>	Ekvador	<b>IB</b>	Međunarodna kancelarija Svjetske organizacije za intelektualno vlasništvo (WIPO)
<b>BI</b>	Burundi	<b>EE</b>	Estonija	<b>ID</b>	Indonezija
<b>BJ</b>	Benin	<b>EG</b>	Egipat	<b>IE</b>	Irska
<b>BM</b>	Bermudi	<b>EH</b>	Zapadna Sahara	<b>IL</b>	Izrael
<b>BN</b>	Brunej Darussalam	<b>EM</b>	Kancelarija za harmonizaciju Unutrašnjeg tržišta (žigovi i dizajn) (OHIM)	<b>IM</b>	Ostrvo Man
<b>BO</b>	Bolivija	<b>EP</b>	Evropska patentna kancelarija (EPO)	<b>IN</b>	Indija
<b>BR</b>	Brazil	<b>ER</b>	Eritreja	<b>IQ</b>	Irak
<b>BS</b>	Bahami	<b>ES</b>	Španija	<b>IR</b>	Iran (Islamska Republika)
<b>BT</b>	Butan	<b>ET</b>	Etiopija	<b>IS</b>	Island
<b>BV</b>	Ostrvo Buve	<b>FI</b>	Finska	<b>IT</b>	Italija
<b>BW</b>	Bocvana	<b>FJ</b>	Fidži	<b>JE</b>	Džersi
<b>BX</b>	Kancelarija za intelektualno vlasništvo Beneluksa (BOIP)	<b>FK</b>	Foklandska ostrva (Malvini)	<b>JM</b>	Jamajka
<b>BY</b>	Bjelorusija	<b>FO</b>	Farska Ostrva	<b>JO</b>	Jordan
<b>BZ</b>	Belize	<b>FR</b>	Francuska		
<b>CA</b>	Kanada	<b>GA</b>	Gabon		
<b>CD</b>	Demokratska Republika Kongo				

<b>JP</b>	Japan	<b>NA</b>	Namibija	<b>SY</b>	Sirijska Arapska Republika
<b>KE</b>	Kenija	<b>NE</b>	Niger	<b>SZ</b>	Svazi
<b>KG</b>	Kirgistan	<b>NG</b>	Nigerija	<b>TC</b>	Turska i Kajkoska Ostrva
<b>KH</b>	Kambodža	<b>NI</b>	Nikaragva	<b>TD</b>	Čad
<b>KI</b>	Kiribati	<b>NL</b>	Holandija	<b>TG</b>	Togo
<b>KM</b>	Komori	<b>NO</b>	Norveška	<b>TH</b>	Tajland
<b>KN</b>	Sveti Kristofor i Nevis	<b>NP</b>	Nepal	<b>TJ</b>	Tadžikistan
<b>KP</b>	Demokratska Narodna Republika Koreja	<b>NR</b>	Nauru	<b>TL</b>	Istočni Timor
<b>KR</b>	Republika Koreja	<b>NZ</b>	Novi Zeland	<b>TM</b>	Turkmenistan
<b>KW</b>	Kuvajt	<b>OA</b>	Afrička organizacija za intelektualno vlasništvo (OAPI)	<b>TN</b>	Tunis
<b>KY</b>	Kajmanska Ostrva	<b>OM</b>	Oman	<b>TO</b>	Tonga
<b>KZ</b>	Kazahstan	<b>PA</b>	Panama	<b>TR</b>	Turska
<b>LA</b>	Narodna Demokratska Republika Laos	<b>PE</b>	Peru	<b>TT</b>	Trinidad i Tobago
<b>LB</b>	Libanon	<b>PG</b>	Papuanska Nova Gvineja	<b>TV</b>	Tuvalu
<b>LC</b>	Sveta Lucija	<b>PH</b>	Filipini	<b>TW</b>	Tajvan, Kineska Pokrajina
<b>LI</b>	Lihtenštajn	<b>PK</b>	Pakistan	<b>TZ</b>	Ujedinjena Republika Tanzanija
<b>LK</b>	Šri Lanka	<b>PL</b>	Poljska	<b>UA</b>	Ukrajina
<b>LR</b>	Liberija	<b>PT</b>	Portugal	<b>UG</b>	Uganda
<b>LS</b>	Lesoto	<b>PW</b>	Palau	<b>US</b>	Sjedinjene Američke Države
<b>LT</b>	Litva	<b>PY</b>	Paragvaj	<b>UY</b>	Urugvaj
<b>LU</b>	Luksemburg	<b>QA</b>	Katar	<b>UZ</b>	Uzbekistan
<b>LV</b>	Latvija	<b>QZ</b>	Kancelarija Zajednice za biljne sorte (Evropska Unija) (CPVO)	<b>VA</b>	Sveta Stolica (Vatikan)
<b>LY</b>	Libijska Arapska Džamahirija	<b>RO</b>	Rumunija	<b>VC</b>	Sveti Vincent i Grenadini
<b>MA</b>	Maroko	<b>RS</b>	Srbija	<b>VE</b>	Venecuela
<b>MC</b>	Monako	<b>RU</b>	Ruska Federacija	<b>VG</b>	Britanska Djevičanska Ostrva
<b>MD</b>	Republika Moldavija	<b>RW</b>	Ruanda	<b>VN</b>	Vijetnam
<b>ME</b>	Crna Gora	<b>SA</b>	Saudijska Arabija	<b>VU</b>	Vanuatu
<b>MG</b>	Madagaskar	<b>SB</b>	Solomonska Ostrva	<b>WO</b>	Svjetska organizacije za intelektualno vlasništvo (WIPO) (Međunarodna kancelarija)
<b>MK</b>	Bivša Jugoslovenska Republika Makedonija	<b>SC</b>	Sejšeli	<b>WS</b>	Samoa
<b>ML</b>	Mali	<b>SD</b>	Sudan	<b>XN</b>	Nordijski institut za patente (NPI)
<b>MM</b>	Mianmar	<b>SE</b>	Švedska	<b>YE</b>	Jemen
<b>MN</b>	Mongolija	<b>SG</b>	Singapur	<b>ZA</b>	Južnoafrička Republika
<b>MO</b>	Makao	<b>SH</b>	Sveta Jelena	<b>ZM</b>	Zambija
<b>MP</b>	Sjeverna Marijanska Ostrva	<b>SI</b>	Slovenija	<b>ZW</b>	Zimbabve
<b>MR</b>	Mauritanija	<b>SK</b>	Slovačka		
<b>MS</b>	Montserrat	<b>SL</b>	Sijera Leone		
<b>MT</b>	Malta	<b>SM</b>	San Marino		
<b>MU</b>	Mauricijus	<b>SN</b>	Senegal		
<b>MV</b>	Maldivi	<b>SO</b>	Somalija		
<b>MW</b>	Malavi	<b>SR</b>	Surinam		
<b>MX</b>	Meksiko	<b>ST</b>	Sveti Toma i Princip		
<b>MY</b>	Malezija	<b>SV</b>	Salvador		
<b>MZ</b>	Mozambik				



# PATENTI

## PATENTS

Službeni glasnik Zavoda za intelektualnu svojinu Crne Gore  
Official Gazette of the Montenegrin Intellectual Property Office

# 8/2012

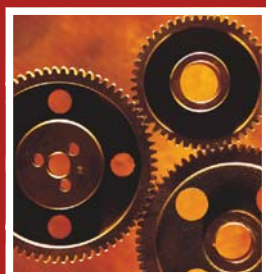

Zavod za intelektualnu svojinu Crne Gore  
ul. Rimski trg br. 46,  
81000 Podgorica,  
Crna Gora





**MEĐUNARODNI KODOVI ZA IDENTIFIKACIJU BIBLIOGRAFSKIH PODATAKA O PATENTIMA PREMA WIPO STANDARDU ST. 9**  
**RECOMMENDATION CONCERNING BIBLIOGRAFIC DATA ON AND RELATING TO PATENTS- WIPO-ST. 9**

<b>CRNOGORSKI</b>	<b>MDK</b>	<b>ENGLISKI</b>
IDENTIFIKATOR DOKUMENTA	<b>10</b>	IDENTIFICATION OF THE PATENT
BROJ DOKUMENTA	<b>11</b>	NUMBER OF THE PATENT
VRST DOKUMENTA	<b>13</b>	KIND-OF-DOCUMENT CODE ACCORDING TO WIPO STANDARD
BROJ PRIJAVE	<b>21</b>	NUMBER(S) ASSIGNED TO THE APPLICATION(S)
DATUM PODNOŠENJA PRIJAVE	<b>22</b>	DATE(S) OF FILING THE APPLICATION(S)
DATUM IZLAGANJA NA MEĐUNARODNOJ IZLOŽBI	<b>23</b>	DATE OF EXHIBITING AT THE INTERNATIONAL EXHIBITION
PODACI O PRAVU PRVJENSTVA	<b>30</b>	PRIORITY DATA
DATUM OBJAVLJIVANJA PRIJAVE	<b>43</b>	PUBLICATION DATE OF THE UNEXAMINED APPLICATION
DATUM OBJAVLJIVANJA PATENTA	<b>45</b>	PUBLICATION DATE OF REGISTERED PATENT
MEĐUNARODNA KLASIFIKACIJA PATENATA	<b>51</b>	INTERNATIONAL PATENT CLASSIFICATION CODE
NAZIV PRONALASKA	<b>54</b>	TITLE OF THE INVENTION
APSTRAKT ILI PATENTNI ZAHTJEV	<b>57</b>	ABSTRACT OR CLAIM
BROJ OSNOVNE PRIJAVE (ILI PATENTA) ZA KOJI SE PODNOSI DOPUNSKA PRIJAVA	<b>61</b>	NUMBER OF THE EARLIER APPLICATION (OR PATENT) TO WHICH THE PRESENT DOCUMENT IS AN ADDITION
BROJ PRVOBITNE PRIJAVE IZ KOJE JE PRIJAVA IZDVOJENA	<b>62</b>	NUMBER OF THE EARLIER APPLICATION FROM WHICH THE PRESENT DOCUMENT HAS BEEN DIVIDED UP
IME PODNOSIOCA PRIJAVE	<b>71</b>	NAME OF THE APPLICANT
IME PRONALAZAČA	<b>72</b>	NAME OF THE INVENTOR
IME NOSIOCA PATENTA	<b>73</b>	NAME OF THE OWNER OF PATENT
IME PUNOMOĆNIKA	<b>74</b>	NAME OF THE REPRESENTATIVE
BROJ I DATUM PODNOŠENJA MEĐUNARODNE PRIJAVE	<b>86</b>	NUMBER AND FILING DATE OF THE INTERNATIONAL APPLICATION
BROJ I DATUM MEĐUNARODNE OBJAVE	<b>87</b>	NUMBER AND DATE OF THE PUBLICATION OF THE INTERNATIONAL APPLICATION

<b>VRSTA DOKUMENTA</b>		<b>TYPES OF DOCUMENTS</b>
OBJAVA PRIJAVA PATENATA	<b>A</b>	PUBLICATION OF PATENT APPLICATIONS
REGISTROVANI PATENTI	<b>B</b>	REGISTERED PATENTS



## OBAVJEŠTENJE NOTICE

Obavještavamo korisnike da se od 6-og broja Crnogorskog glasnika za intelektualnu svojinu koji se objavljuje na web stranici Zavoda za intelektualnu svojinu Crne Gore, u elektronskoj formi, odnosno od 10.10.2011 godine (Glasnik broj 6/2011) uvode promjene u objavi patentnih dokumenata.

Tako, objavljena prijava patenta (dokument A) sadrži i broj pod kojim je patent upisan u Registar patenata, (međunarodni kod 11 – broj dokumenta), koji je do sada bio objavljivan u svakom narednom broju Crnogorskog glasnika za intelektualnu svojinu. Kako Zavoda za intelektualnu svojinu Crne Gore, ispituje samo formalne uslove za priznavanje patenta, izmjenu uvodimo da bi svi podaci o priznatom patentu bili u istom broju Crnogorskog glasnika za intelektualnu svojinu, a ujedno i pojednostavili put do dodjele isprave, sve u skladu sa članom 40 Zakona o patenima ("Sl. list CG" broj 66/2008 i 40/2010).



- (51) MKP: (11) **00782**  
**G01N 33/534** (13) **A**  
**G01N 33/60**
- (21) P-21/09  
(22) 29.02.2000.
- (30) 09/259,337 01.03.1999. US  
PCT/US2000/005061 29.02.2000.  
WO/2000/52473 08.09.2000.  
P-616/01 24.08.2001. RS
- (86) PCT/US2000/005061 29.02.2000.  
(87) WO/2000/52473 08.09.2000.
- (54) (ME) **POSTUPAK ZA RADIOOBILJEŽAVANJE ANTITIJELA I POSTUPAK ZA ODREĐIVANJE IMUNOREAKTIVNOSTI RADIOOBILJEŽENIH ANTITIJELA, ĆELIJSKIM VEZIVANJEM**  
(EN) ANTIBODY RADIOLABELING KIT AND METHOD AND CELL-BINDING ASSAY METHOD FOR EVALUATING THE IMMUNOREACTIVITY OF RADIOLABELING ANTIBODIES
- (73) IDEC PHARMACEUTICALS CORPORATION; 11011 Torreyana Road San Diego, CA 92121 (US)  
(72) CHINN, Paul; 815 Berkeley Way Vista, CA 92084 (US)  
MORENA, Ronald; 1421 Orange Court El Cajon, CA 92020 (US)  
LABARRE, Michael; 4445 Niagara Avenue San Diego, CA 92107 (US)  
LEONARD, John, E.; 3440 Camino Alegre Carlsbad, CA 92009 (US)
- (74) Radulović Božidar, advokat, Jovana Tomaševića 9/III-1, Podgorica (ME)
- (57) Otkriveni su kitovi za radiobilježavanje antitijela i ćelijsko-vezivanje za radiobilježavanje i testiranje terapeutskih antitijela u kliničkom okruženju. Kitovi su posebno dizajnirani za pravljenje i određivanje imunoreaktivnosti radiobilježenih antitijela kao što su anti-CD20 konjugati koji su pogodni za upotrebu za tretman i oslikavanje tumora limfoma B ćelija. Svi reagensi kita su sterilni i dizajnirani su da dostignu visok nivo radiobilježavanja antitijela i stabilnost produkta sa rezultatima koji su visoko reproducibilni.

- (51) MKP<sup>(8)</sup>: (11) **00783**  
**A61K 51/08** (13) **A**  
**A61K 51/10**
- (21) P-22/09  
(22) 29.02.2000.
- (30) 09/259,338 01.03.1999. US  
PCT/US2000/005078 29.02.2000.  
WO/2000/052031 08.09.2000.  
P-617/01 24.08.2001. RS
- (86) PCT/US2000/005078 29.02.2000.  
(87) WO/2000/052031 08.09.2000.
- (54) (ME) **POSTUPAK I KIT ZA EFIKASNO RADIOOBILJEŽAVANJE PROTEINA SA  
TERAPEUTSKIM RADIOIZOTOPIMA**  
(EN) METHOD AND KIT FOR EFFECTING RADIOLABELING OF PROTEINS WITH THERAPEUTIC  
RADIOISOTOPES
- (73) IDEC PHARMACEUTICALS CORPORATION; 11011 Torreyana Road San Diego, CA 92121 (US)  
(72) CHINN, Paul; 815 Berkeley Way Vista, CA 92084 (US)  
(74) Punomoćnik: Radulović Božidar, advokat, Jovana Tomaševića 9/III-1, Podgorica (ME)  
(57) Otkriveni su postupci i kitovi za radiobilježavanje proteina ili peptida sa radiolitičkim izotopima, posebno sa itrijumom-90, čime se dostiže radiohemijska čistoća veća od 95%, visoka specifična aktivnost vezivanja od najmanje oko 50%. Takvi kitovi i postupci biće posebno korisni za uvođenje radioimunoterapije u bolničko i bolesnikovo okruženje radi tretmana kancera.

(51) MKP: (11) **00784**  
**A61M 5/30** (13) **A**

(21) P-46/09

(22) 08.11.2007.

(30) 06023951.4 17.11.2006. EP

(86) PCT/EP2007/009674 08.11.2007.

(87) WO/2008/058666 22.05.2008.

(54) (ME) **POBOLJŠANJA KOD I UVEZI SA POGONSKIM MEHANIZMIMA  
 POGODNIM ZA PRIMJENU KOD UREĐAJA ZA PRIMJENU FARMACEUTSKOG  
 SREDSTVA**

(EN) IMPROVEMENTS IN AND RELATING TO DRIVE MECHANISMS SUITABLE FOR USE IN  
 DRUG DELIVERY DEVICES

(73) SANOFI-AVENTIS DEUTSCHLAND GMBH; Brüningstrasse 50, 65929 Frankfurt an Main (DE)

(72) BOYD, Malcom; 26 Commander Close Bishop Tachbrook Leamington Spa, CV32 9RS (IE)  
 LETHAM, Richard; 128 Regents Court Sopwith Way Kingston Upon Thames Surrey KT25AQ  
 (GB)

PLUMPTRE, David; 36 Shire Way Droitwich Worcestershire, WR9 7RQ (GB)

VEASEY, Robert; 31 Lonsdale Road Lillington, Leamington Spa Warwickshire, CV32 7EP (GB)

MAY, James; 55 Mickleton Road Earlsdon, Coventry CV5 PP (GB)

(74) Čupić Branislav, advokat, Dalmatinska 10, Podgorica (ME)

(57) Pogonski mehanizam sa primjenom kod uređaja za primjenu farmaceutskog sredstva koji sadrži: kućište; pogonski element koji posjeduje mogućnost kretanja uzdužno ali ne i rotiranja relativno u odnosu na kućište; polugu klipa koja nema mogućnost rotacije relativno u odnosu na kućište; rotirajuće sredstvo koje je odvojivo spregnuto sa polugom klipa i spregnuto sa pogonskim elementom i spregnuto sa kućištem, gdje je rotirajuće sredstvo odabrano iz grupe koja obuhvata (i) do (iii), (i) ploče nosača koje posjeduju krake zanosaca i zupčanik, (ii) ploče nosača koje posjeduju krake zaponaca i polugu, (iii) sklopove poluga. Kada se pogonski element kreće prema bližem kraju u odnosu na kućište, rotirajuće sredstvo se kreće prema bližem kraju relativno u odnosu na polugu klipa, a kada se pogonski element kreće prema daljem kraju, rotirajuće sredstvo se kreće prema daljem kraju uređaja.

- (51) MKP: (11) **00785**  
**A61K 47/34** (13) **A**  
**A61K 31/4245**  
**A61K 47/38**  
**A61K 9/20**
- (21) P-48/09  
(22) 09.08.2007.  
(30) 2006-218145 10.08.2003. JP  
(86) PCT/JP2007/065666 09.08.2007.  
(87) WO/2008/018569 14.02.2008.
- (54) (ME) **FARMACEUTSKI PREPARAT**  
(EN) PHARMACEUTICAL COMPOSITION
- (73) TAKEDA PHARMACEUTICAL COMPANY LIMITED; 1-1, Doshomachi 4-chome, Chuo-ku, Osaka-shi, Osaka 5410045 (JP)  
(72) NOMURA, Yukihiko; c/o TAKEDA PHARMACEUTICAL COMPANY LIMITED, 17-85, Jusohonmachi 2-chome, Yodogawa-ku, Osaka-shi, Osaka 5328686 (JP)  
NONOMURA, Muneo; c/o TAKEDA PHARMACEUTICAL COMPANY LIMITED, 17-85, Jusohonmachi 2-chome, Yodogawa-ku, Osaka-shi, Osaka 5328686 (JP)  
(74) Ćupić Branislav, advokat, Dalmatinska 10, Podgorica (ME)
- (57) Ovaj pronalazak daje čvrst farmaceutski preparat superioran u pogledu stabilnosti i svojstva rastvaranja, koji ima poboljšano svojstvo rastvaranja čvrstog oblika za doziranje, koji sadrži masnoću i uljastu supstancu niske temperature topljenja. Ovaj pronalazak daje čvrst farmaceutski preparat, koji sadrži aktivni sastojak, masnoću i uljastu supstancu niske temperature topljenja, i vezivo niske viskoznosti, i postupak za poboljšanje rastvaranja aktivnog jedinjenja iz čvrstog farmaceutskog preparata, koji sadrži aktivni sastojak, i masnoću i uljastu supstancu niske temperature topljenja, a koji obuhvata upotrebu veziva niske viskoznosti.



- (51) MKP: (11) **00786**  
**C07K 14/47** (13) **A**  
**A61K 38/16**
- (21) P-130/09  
(22) 24.10.2007.  
(86) PCT/JP2007/071169 24.10.2007.  
(87) WO/2008/050897 02.05.2008.
- (54) (ME) **DERIVATI METASTINA I NJIHOVA UPOTREBA**  
(EN) METASTIN DERIVATIVES AND USE THEREOF
- (73) TAKEDA PHARMACEUTICAL COMPANY LIMITED [JP/JP]; 1-1, Doshomachi 4-chome, Chuo-ku, Osaka-shi, Osaka, 5410045 (JP)
- (72) ASAMI, Taiji; c/o TAKEDA PHARMACEUTICAL COMPANY LIMITED, 10, Wadai, Tsukuba-shi, Ibaraki 3004293 (JP)  
NISHIZAWA, Naoki; c/o TAKEDA PHARMACEUTICAL COMPANY LIMITED, 10, Wadai, Tsukuba-shi, Ibaraki 3004293 (JP)
- (74) Ćupić Branislav, Dalmatinska 10, 81 000 Podgorica, (ME)
- (57) Ovaj pronalazak daje stabilne derivate metastina koji imaju odlične biološke aktivnosti (aktivnost suzbijanja metastaze kancera, aktivnost suzbijanja rasta kancera, stimulatornu aktivnost izlučivanja gonadotropnog hormona, stimulatornu aktivnost izlučivanja polnog hormona, itd.). Supstitucijom konstitutivnih aminokiselina metastina sa specifičnim aminokiselinama, derivati metastina iz ovog pronalaska postižu poboljšanu stabilnost u krvi, rastvorljivost, itd., smanjenu tendenciju želatiniziranja, poboljšanu farmakokinetiku, a takođe pokazuju odličnu aktivnost u suzbijanju metastaza kancera, ili aktivnost suzbijanja rasta kancera. Derivati metastina iz ovog pronalaska imaju aktivnost suzbijanja izlučivanja gonadotropnog hormona, aktivnost suzbijanja izlučivanja polnog hormona, itd.

- (51) MKP: (11) **00787**  
**A01N 43/90** (13) **A**  
**A01N 25/22**  
**A01P 13/00**
- (21) P-134/09  
(22) 25.10.2007.  
(30) 0621440.7 27.10.2006. GB  
(86) PCT/EP2007/009276 25.10.2007.  
(87) WO/2008/049618 02.05.2008.
- (54) (ME) **HERBICIDNE KOMPOZICIJE**  
(EN) HERBICIDAL COMPOSITIONS
- (73) SYNGENTA PARTICIPATIONS AG& SYNGENTA LIMITED [CH/CH]; Schwarzwaldallee 215, CH-4058 Basel (CH)
- (72) STOCK, David; Syngenta Limited Jealotts Hill International Research Centre Bracknell Berkshire RG42 6EY (GB)  
TAYLOR, Philip; Syngenta Limited Jealotts Hill International Research Centre Bracknell Berkshire RG42 6EY (GB)  
SCHNEIDER, Rudolf; Syngenta Crop Protection Muenchwilen AG Breitenloh 5 CH-4333 Muenchwilen (CH)
- (74) Čejović Vladimir,advokat, 13.jul 21, 81000 Podgorica (ME)
- (57) Tečna herbicidna kompozicija koja sadrži pinoksaden i adjuvans, gdje adjuvans predstavlja ugrađeni adjuvans koji se sastoji od triestra fosforne kiseline sa alifatičnim ili aromatičnim alkoholima i/ili diestra alkil fosfonske kiseline sa alifatičnim ili aromatičnim alkoholima.

- (51) MKP: (11) **00788**  
**C07D 231/38**  
**A61K 31/415**  
**A61P 35/00**
- (21) P-136/09  
(22) 09.11.2007.  
(30) 0609812 10.11.2006. FR  
(86) PCT/FR2007/001851 09.11.2007.  
(87) WO/2008/065282 05.06.2008.
- (54) (ME) **SUPSTITUISANI PIRAZOLI, KOMPOZICIJE KOJE IH SADRŽE, POSTUPCI ZA NJIHOVU PROIZVODNJU I UPOTREBU**  
(EN) SUBSTITUTED PYRAZOLES, COMPOSITIONS CONTAINING THESE, METHOD OF PRODUCTION AND USE
- (73) SANOFI-AVENTIS [FR/FR]; 174, Avenue de France, F-75013 Paris (FR)  
(72) BJERGARDE, Kirsten; c/o Sanofi-Aventis Mailstop 1580 E. Hanley Blvd Tucson, AZ 85737-9525 (US)  
DODSON, Mark; c/o Sanofi-Aventis Mailstop 1580 E. Hanley Blvd Tucson, AZ 85737-9525 (US)  
MAUGER, Jacques; c/o Sanofi-Aventis Mailstop 1580 E. Hanley Blvd Tucson, AZ 85737-9525 (US)  
NAIR, Anil; c/o Sanofi-Aventis Mailstop 1580 E. Hanley Blvd Tucson, AZ 85737-9525 (US)  
PATEK, Marcel; c/o Sanofi-Aventis Mailstop 1580 E. Hanley Blvd Tucson, AZ 85737-9525 (US)  
TABART, Michel; c/o Sanofi-Aventis 174 Avenue de France F-75013 Paris (FR)
- (74) Ćupić Branislav, Dalmatinska 10, 81000 Podgorica (ME)  
(57) Predmetni pronalazak se odnosi na nova hemijska jedinjenja, tačnije posebno supstituisane pirazole, kompozicije koje sadrže ova jedinjenja i na njihovu upotrebu kao lijekova.
- A

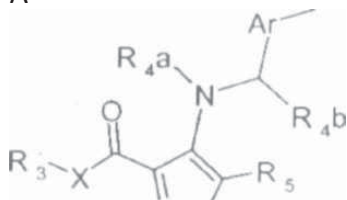

- (51) MKP: (11) **00789**  
**C07D 231/54**  
**A61K 31/416**  
**A61K 31/4162**  
**A61P 9/12**  
**C07D 401/04**  
**C07D 405/04**  
**C07D 493/04**

- (21) P-145/09  
 (22) 17.10.2007.  
 (30) 60/863,606 31.10.2006. US  
 (86) PCT/IB2007/003207 17.10.2007.  
 (87) WO/2008/053300 08.05.2008.

(54) (ME) **PIRAZOLIN JEDINJENJA KAO ANTAGONISTI MINERALOKORTIKOID RECEPTORA**

(EN) PYRAZOLINE COMPOUNDS AS MINERALOCORTICOID RECEPTOR ANTAGONISTS

- (73) PFIZER PRODUCTS INC. [US/US]; Eastern Point Road, Groton, CT 06340 (US)  
 (72) MEYERS, Marvin Jay; Pfizer Global Research and Development 700 Chesterfield Parkway West Chesterfield, MO 63017-1732 (US)  
 ARHANCET, Graciela Barbieri; Pfizer Global Research and Development 700 Chesterfield Parkway West Chesterfield, MO 63017-1732 (US)  
 CHEN, Xiangyang; Pfizer Global Research and Development 700 Chesterfield Parkway West Chesterfield, MO 63017-1732 (US)  
 HOCKERMAN, Susan Landis; Pfizer Global Research and Development 700 Chesterfield Parkway West Chesterfield, MO 63017-1732 (US)  
 LONG, Scott, Allen; Pfizer Global Research and Development 700 Chesterfield Parkway West Chesterfield, MO 63017-1732 (US)  
 MAHONEY, Matthew, William; Pfizer Global Research and Development 700 Chesterfield Parkway West Chesterfield, MO 63017-1732 (US)  
 REITZ, David, Bruce; 14814 Pleasant Ridge Court Chesterfield, MO 63017 (US)  
 RICO, Joseph Gerace; Pfizer Global Research and Development 700 Chesterfield Parkway West Chesterfield, MO 63017-1732 (US)  
 (74) Ćupić Branislav, Dalmatinska 10, 81000 Podgorica (ME)  
 (57) Otkrivena su jedinjenja i farmaceutski prihvatljive soli jedinjenja, gde jedinjenja imaju strukturu formule I:

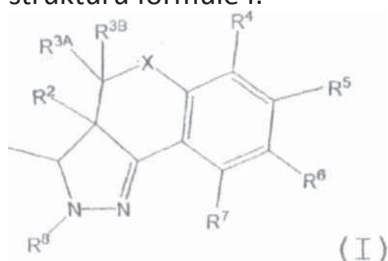

gde su R1, R2, R3A, R3B, R4, R5, R6, R7, R8 i X kako je definisano u detaljnom opisu ovog pronalaska. Takođe su otkriveni odgovarajući farmaceutski preparati, metodi tretiranja i intermedijeri.

- (51) MKP: (11) **00790**  
**C07D 405/12**  
**A61K 31/4155**  
**A61P 11/00**  
**C07D 309/08**

- (21) P-148/09  
(22) 14.11.2007.  
(30) 60/867,337 27.11.2006. US  
(86) PCT/IB2007/003518 14.11.2007.  
(87) WO/2008/065493 05.06.2008.

(54) (ME) **ANALOZI PIRAZOLA**

(EN) PYRAZOLE ANALOGS

- (73) PFIZER PRODUCTS INC. [US/US]; Eastern Point Road, Groton, CT 06340 (US)  
(72) GRANETO, Matthew, J.; Pfizer Global Research and Development 700 Chesterfield Parkway West Chesterfield, MO 63017 (US)  
MADDUX, Todd, Michael; Pfizer Global Research and Development 700 Chesterfield Parkway West Chesterfield, MO 63017 (US)  
MASFERRER, Jaime, L.; Pfizer Global Research and Development 700 Chesterfield Parkway West Chesterfield, MO 63017 (US)  
(74) Ćupić Branislav, Dalmatinska 10, 81000 Podgorica (ME)  
(57) Ovaj pronalazak se odnosi na jedinjenja formule (I)

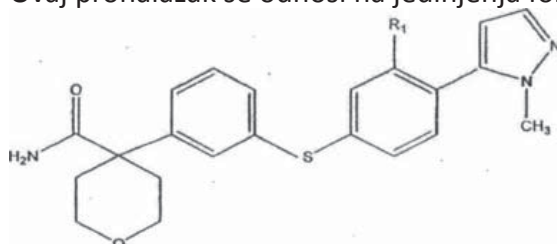

ili na neku njegovu farmaceutski prihvatljivu so i solvat, gdje predstavlja F ili H, i na postupke za dobijanje tih jedinjenja, intermedijare koji se koriste pri tom dobijanju, na kompozicije koje ih sadrže i upotrebe tih jedinjenja. Jedinjenja u skladu sa ovim pronalaskom su korisna u brojnim bolestima, poremećajima i stanjima, a naročito u alergijskim i respiratornim bolestima, poremećajima i stanjima.

- (51) MKP: (11) **00791**  
**C07D 249/08**  
**A61K 31/55**  
**A61P 35/00**  
**C07D 401/12**  
**C07D 403/12**  
**C07D 413/12**
- (21) P-150/09  
(22) 08.11.2007.  
(30) 60/858,964 13.11.2006. US  
(86) PCT/US2007/084154 08.11.2007.  
(87) WO/2008/063912 29.05.2008.
- (54) (ME) **JEDINJENJA SUPSTITUISANOG PIRAZOLA I TRIAZOLA KAO INHIBITORI KSP**  
(EN) SUBSTITUTED PYRAZOLE AND TRIAZOLE COMPOUNDS AS KSP INHIBITORS
- (73) NOVARTIS PHARMA AG [CH/CH]; Lichstrasse, 35, CH-4056 Basel (CH)  
(72) XIA, Yi; c/o Novartis Vaccines and Diagnostics, Inc. P.O. Box 8097 Emeryville, California 94662-8097 (US)  
MENDENHALL, Kris G.; c/o Novartis Vaccines and Diagnostics, Inc. P.O. Box 8097 Emeryville, California 94662-8097 (US)  
BARSANTI, Paul A.; c/o Novartis Vaccines and Diagnostics, Inc. P.O. Box 8097 Emeryville, California 94662-8097 (US)  
WALTER, Annette O.; c/o Novartis Vaccines and Diagnostics, Inc. P.O. Box 8097 Emeryville, California 94662-8097 (US)  
DUHL, David; c/o Novartis Vaccines and Diagnostics, Inc. P.O. Box 8097 Emeryville, California 94662-8097 (US)  
RENHOWE, Paul A.; c/o Novartis Vaccines and Diagnostics, Inc. P.O. Box 8097 Emeryville, California 94662-8097 (US)
- (74) Čejović Vladimir, advokat, 13. jul 21, 81000 Podgorica (ME)
- (57) Opisana su nova jedinjenja supstituisanog pirazola i triazola Fonnule (I) i njihove farmaceutski prihvatljive soli estri ili prolejekovi. kompozicije derivata zajedno sa farmaceutski prihvatljivim nosačima, i njihova upotreba:

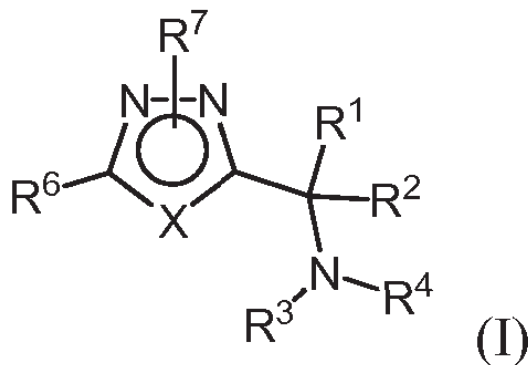

- (51) MKP: (11) **00792**  
**C23C 2/00** (13) **A**
- (21) P-153/09  
 (22) 07.11.2001.  
 (30) 00/14480 10.11.2000. FR  
 (86) PCT/FR2001/003455 07.11.2001.  
 (87) WO/2002/038824 16.05.2002.
- (54) (ME) **POSTUPAK I UREĐAJ OBLAGANJA SA NAMAKANJEM METALNE TRAKE**  
 (EN) **METHOD AND INSTALLATION FOR DIP COATING OF A METAL STRIP**
- (73) SOLLAC [FR/FR]; Immeuble "La Pacific", La Défense 7, 11-13, Cours Valmy, F-92800 Puteaux (FR)
- (72) DAUCHELLE, Didier; 10, rue Henri Bergson F-60100 Creil (FR)  
 BAUDIN, Hugues; 39, rue Pablo Picasso F-59229 Teteghem (FR)  
 LUCAS, Patrice; 5, rue Neuve F-69001 Lyon (FR)  
 GACHER, Laurent; 7, rue du Beau Site F-57200 Sarreguemines (FR)  
 PRIGENT, Yves; 36, route de l'Eglise F-60410 Roberval (FR)
- (74) Čejović Vladimir, advokat, 13. jul 21, 81000 Podgorica (ME)
- (57) Pronalazak se odnosi na postupak oblaganja namakanjem metalne trake (1) u sudu (11) koja sadrži kupatilo (12) rastvora tečnog metala, odnosno, na postupak koji obuhvata kontinualno kretanje metalne trake (1) u omotaču (13) čiji je donji dio (13a) potopljen u rastvor tečnog metala radi određivanja sa površinom rastvora nepropusnog tečnog spoja (14). Na ovaj način se proizvodi prirodni tok tečnog metala sa površine tečnog spoja (14) u komoru (25) isticanja koja je postavljena u omotač (13) i obuhvata unutrašnji zid koji produžava omotač (13) na njegovom donjem dijelu i omogućava održavanje nivoa tečnog metala u komori (25) na nivou ispod površine tečnog spoja (14) Pronalazak se takođe odnosi i na uređaj za primjenu postupka

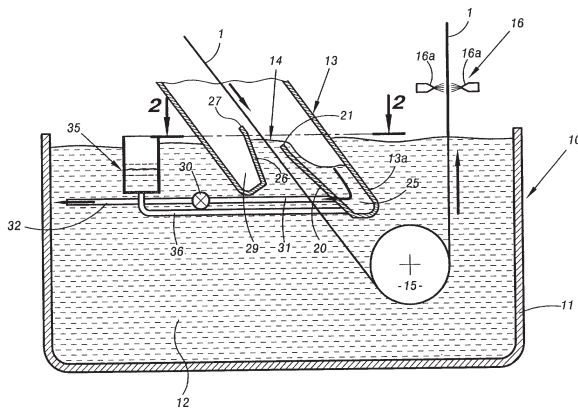

- (51) MKP: (11) **00793**  
**C23C 2/00** (13) **A**
- (21) P-154/09  
 (22) 07.11.2001.  
 (30) 00/14482 10.11.2000. FR  
 (86) PCT/FR2001/003454 07.11.2001.  
 (87) WO/2002/038823 16.05.2002.
- (54) (ME) **UREĐAJ OBLAGANJA SA NAMAKANJEM METALNE TRAKE**  
 (EN) **INSTALLATION FOR DIP COATING OF A METAL STRIP**
- (73) SOLLAC [FR/FR]; Immeuble "La Pacific", La Défense 7, 11-13, Cours Valmy, F-92800 Puteaux (FR)
- (72) DAUCHELLE, Didier; 10, rue Henri Bergson F-60100 Creil (FR)  
 BAUDIN, Hugues; 39, rue Pablo Picasso F-59229 Teteghem (FR)  
 LUCAS, Patrice; 5, rue Neuve F-69001 Lyon (FR)  
 GACHER, Laurent; 7, rue du Beau Site F-57200 Sarreguemines (FR)  
 PRIGENT, Yves; 36, route de l'Eglise F-60410 Roberval (FR)
- (74) Čejović Vladimir, advokat, 13.jul 21, 81000 Podgorica, (ME)
- (57) Pronalazak se odnosi na uređaj za oblaganje sa namakanjem neprekidno metalne trake (1) koji sadrži kadu (11) koja sadrži rastvor tečnog metala (12), omotač (13) metalne trake (1) koja se odmotava i čiji je donji dio (13a) produžen sa bar dva unutrašnja zida (20, 22) gdje je svaki smješten sa jedne strane trake (1) i orijentisan prema površini rastvora metala (12) radi formiranja bar komore (21, 23) za regeneraciju čestica oksida metala i intermedijernih jedinjenja. Omotač (13) sadrži gornji nepokretni dio (30) i donji pokretni dio (31) koji su međusobno povezani sa elementom (32) koji se može deformisati i sredstva (35) za pozicioniranje donjeg dijela (31) u odnosu na metalnu traku (1).



(51) MKP<sup>(8)</sup>: (11) **00794**  
**B21D 1/02** (13) **A**

(21) P-156/09

(22) 14.12.2001.

(30) 00/17085 27.12.2000. FR

PCT/FR2001/03992 14.12.2001.

P-470/2003 01.06.2003. RS

(86) PCT/ FR2001/03992 14.12.2001.

(87) WO/2002/051563 04.07.2002.

(54) (ME) **POSTUPAK ZA PODEŠAVANJE U REALNOM VREMENU I UREĐAJ ZA ISPRAVLJANJE METALNIH TRAKA**

(EN) METHOD FOR REAL-TIME ADJUSTMENT OF A PLANISHER

(73) USINOR; Immeuble "La Pacific", La Défense 7, 11/13, Cours Valmy, F-92800 Puteaux (FR)

(72) BOURGON, Jacques-Yves; 9, rue Edgar Reyle F-57070 Metz (FR)

GUILLARD, Olivier; 31, rue Dupont des Loges F-57070 Metz (FR)

TONDO, Fabrice; 18, rue Clémenceau F-57185 Vitry sur Orne (FR)

MADELAINE-DUPUICH, Olivier; 6, rue Harelle F-57000 Metz (FR)

LEMOINE, Pierre; 6, rue Saint Esteben F-64260 Rebenacq (FR)

(74) Čejović Vladimir, advokat, 13 Jula br. 21, Podgorica (ME)

(57) Pronalazak se odnosi na postupak za podešavanje i uređaj (1) za ispravljanje trake u realnom vremenu. Uređaj (1) je namijenjen za ispravljanje metalnih traka (6), kod koga se posle odsjecanja dijela ispravljene trake (5) u ploču (8), mjeri zakrivljenost ploče (8) na izlazu iz uređaja (1) izvan zone oslonca. Pri ovome se koriguje, ako je potrebno, stezanje valjaka (4a, 4b) koji su postavljeni na izlazu iz uređaja (1) tako da se dobije pločaa kontrolisanim zakrivljenjem.

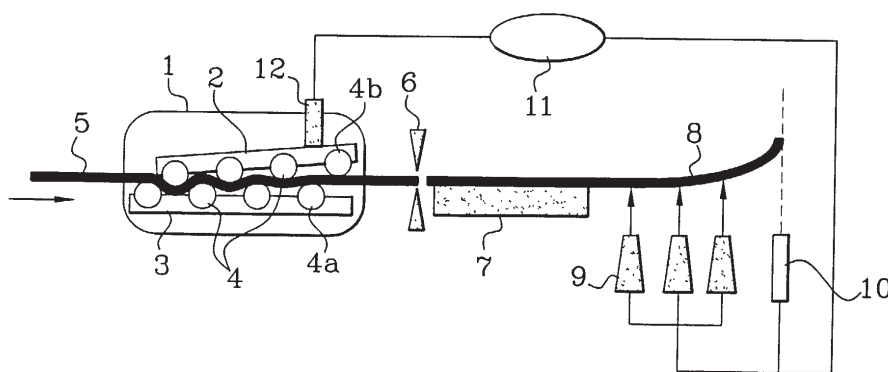

(51) MKP<sup>(8)</sup>: (11) **00795**  
**B21D 1/02** (13) **A**

(21) P-160/09

(22) 02.11.2001.

(30) 00/14746 15.11.2000. FR

(86) PCT/FR2001/003398 02.11.2001.

(87) WO/2002/040190 23.05.2002.

(54) (ME) **POSTUPAK ZA PODEŠAVANJE RAVNJAČA POD VUČOM I  
 ODGOVARAJUĆI UREĐAJ**

(EN) METHOD FOR ADJUSTING A FLATTENER UNDER TRACTION AND CORRESPONDING DEVICE

(73) USINOR; Immeuble La Pacific La Défense 7 11-13, cours Valmy F-92800 Puteaux (FR)

(72) TONDO, Fabrice; 18, rue Clémenceau F-57185 Vitry sur Orne (FR)

BOURGON, Jacques, Yves; 9, rue Edgar Reyle F-57070 Metz (FR)

VIENOT, Pierre; 76, rue de Queuleu F-57070 Metz (FR)

AUSSOURD, Christian; 27, rue Jules Guesde F-44610 Indre (FR)

(74) Čejović Vladimir, advokat, 13 Jula br. 21, Podgorica (ME)

(57) Pronalazak se odnosi na postupak za podešavanje ravnjača pod vučom i na odgovarajući uređaj, za obezbjeđenje metalne trake (5), naročito čelične trake koja je valjana na hladno. Ravnjač sadrži centralno kućište (1), postolja (8), dva kućišta (2, 3) koja su postavljena da svaki podržava više valjaka (4) između kojih prolazi metalna traka (5). Pronalazak je karakterisan time što obuhvata mjerenje fizičke veličine koja predstavlja ugaoni položaj kasete (2, 3) u odnosu na pravac prolaska trake (5).

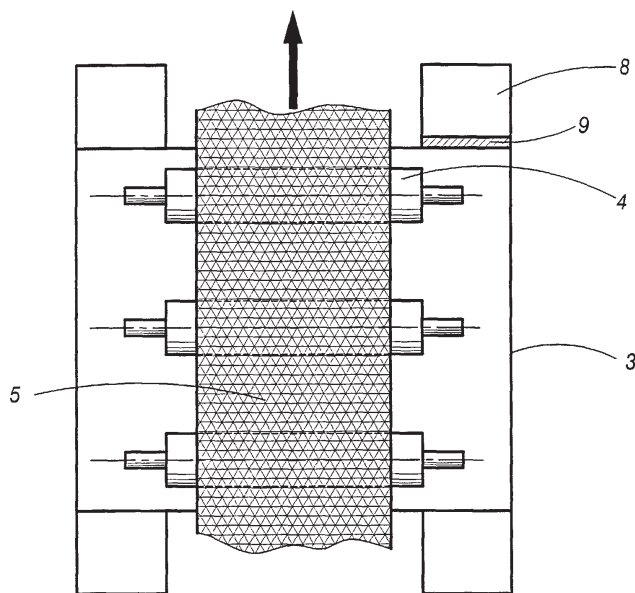

- (51) MKP: (11) **00796**  
**C07D 471/04** (13) **A**  
**A61P 35/00**  
**A61K 31/4745**
- (21) P-161/09  
(22) 16.11.2007.  
(30) 60/866,483 20.11.2006. US  
(86) PCT/US2007/084893 16.11.2007.  
(87) WO 2008/064093 29.05.2008.
- (54) (ME) **SOLI I KRISTALNI OBLICI 2-METIL-2-[4-(3-METIL-2-OKSO-8-HINOLIN-3-IL-2,3-DIHDRO-IMIDAZO[4,5-C]HINOLIN-1-IL)-FENIL]-PROPIONITRILA**  
(EN) SALTS AND CRYSTAL FORMS OF 2-METHYL-2-[4-(3-METHYL-2-OXO-8-QUINOLIN-3-YL-2,3-DIHYDRO-IMIDAZO[4,5-C]QUINOLIN-1-YL)-PHENYL]-PROPIONITRILE
- (73) NOVARTIS AG; Lichtstrasse 35, CH-4056 Basel (CH)  
(72) STOWASSER, Frank; Wieladinger Strasse 3 79730 Murg (DE)  
BÄNZIGER, Markus; Dahlienstrasse 27 CH-4416 Bubendorf (CH)  
GARAD, Sudhakar Devidasrao; 36 Jonathan Lane Malden, Massachusetts 02148 (US)
- (74) Čejović Vladimir, advokat, 13 Jula br. 21, Podgorica (ME)
- (57) Pronalazak se odnosi na određene kristalne oblike 2-metil-2-[4-(3-metil-2-okso-8-hinolin-3-il-2,3- dihidro-imidazo[4,5-c]hinolin-1-il)-fenil]-propionitrila, njegove hidrate i solvate, njegove soli i hidrate i solvate njegovih soli, određene procese za njihovo dobijanje, farmaceutske kompozicije koje sadrže ove kristalne oblike, i nanjihovu upotrebu u dijagnostici, ili što je poželjno, na njihovu upotrebu u terapiji toplokrvnih životinja, pogotovo ljudi, kao i za njihovo korišćenje kao intermedijernih supstanci u pripremanju farmaceutskih preparata koji se koriste u dijagnostici, ili što je poželjno, terapiji toplokrvnih životinja, pogotovo ljudi.

(51) MKP<sup>(8)</sup>: (11) **00797**

**B05B 1/00**

(13) **A**

(21) P-162/09

(22) 28.12.2004.

(30) 10 2004 001 451.5 08.01.2004. DE

PCT/EP2004/014764 28.12.2004.

WO/2005/065836 21.07.2005.

P-2007/0487 17.12.2007. RS

(86) PCT/ EP2004/014764 28.12.2004.

(87) WO/2005/065836 21.07.2005.

(54) (ME) **SREDSTVO ZA DRŽANJE FLUIDNE KOMPONENTE**

(EN) **DEVICE FOR HOLDING A FLUIDIC COMPONENT**

(73) BOEHRINGER INGELHEIM INTERNATIONAL GMBH; Binger Strasse 173, 55216 Ingelheim am Rhein (DE)

(72) GESER, Johannes; Vorderer Boehl 23, 55218 Ingelheim am Rhein (DE)

HAUSMANN, Matthias; Schwerter Strasse 306, 44287 Dortmund (DE)

(74) Radulović Božidar, advokat, Jovana Tomaševića 9/III-1, Podgorica (ME)

(57) Fluidna komponenta koja se sastoji od silicijum/stakla, na primjer, smještena je u elastomjernom profilisanom dijelu napravljenom, na primjer, od silikonske gume, čija kontura je prilagođena spoljašnjoj konturi fluidne komponente i unutrašnjoj konturi držača. Elastomjerni profilisani dio je zakošen prema fluidnoj komponenti na onoj svojoj strani koja je izložena pritisku fluida. Kada se držač montira, onda se elastomjerni profilisani dio deformiše pomoću ispusta izvedenog na sadejstvujućem dijelu i u njemu se stvara ravnomjerno raspoređeno unutrašnje naprezanje, posle čega elastomjerni prifilisani dio obuhvata fluidnu komponentu duž njene cijele visine. Ova „plivajuća montaža“ znači da nema neprihvatljivih vršnih lokalnih naprezanja, kao ni deformacija fluidne komponente. Držanje je hermetički zaptiveno za fluid čak i onda kada se pritisak fluida mijenja naizmjenično od veoma niskog nivoa do nivoa od nekoliko stotina bar.

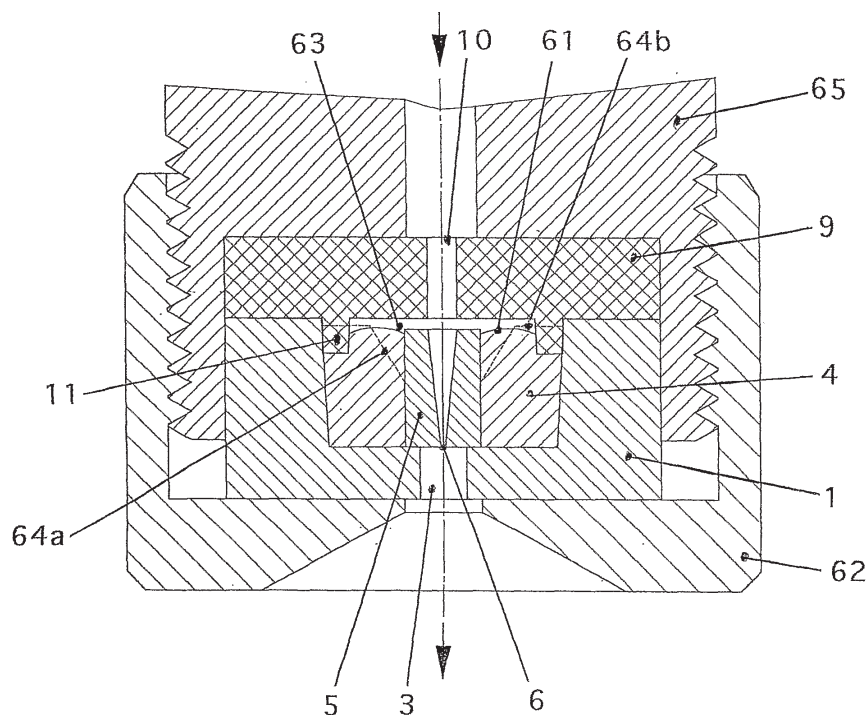

- (51) MKP<sup>(8)</sup>: (11) **00834**  
**C09D 1/02** (13) **A**  
**C09C 3/06**
- (21) P-163/09  
(22) 24.12.1999.
- (30) 98/16596 24.12.1998. FR  
PCT/IB99/02049 24.12.1999.  
P-458/01 25.06.2001. RS
- (86) PCT/IB99/02049 24.12.1999.  
(87) WO 00/39222 06.07.2000.
- (54) (ME) **NOVO PUNILO, ILI PIGMENT ILI MINERAL, OBRAĐENI U SVRHU IZRADE HARTIJE, POSEBNO PIGMENT KOJI SADRŽI PRIRODNI CaCO<sub>3</sub>, NJEGOV PROIZVODNI POSTUPAK, JEDINJENJA U KOJIMA SE NALAZE I NJIHOVE PROMJENE**  
(EN) NOVEL TREATED FILLER OR PIGMENT OR MINERAL FOR PAPER, IN PARTICULAR PIGMENT CONTAINING NATURAL CaCO<sub>3</sub>, METHOD FOR MAKING SAME, COMPOSITIONS CONTAINING THEM AND USES
- (73) OMYA DEVELOPMENT AG; 42 Baslerstrasse, 4665 Oftringen (CH)  
(72) GANE, Patrick, A., C.; Weissensteinweg 5 CH-4852 Rothrist (CH)  
BURI, Matthias; Mätteliweg 20 CH-4852 Rothrist (CH)  
BLUM, René, Vinzenz; Sagiacher CH-4915 St. Urban (CH)  
KARTH, Beat; Erlenweg 16 CH-3363 Oberoenz (CH)
- (74) Čejović Vladimir, advokat, 13 Jula br. 21, Podgorica (ME)
- (57) Pronalazak se odnosi na pigment, punilac ili mineral koji sadrži prirodni kalcijum-karbonat i obrađuje se jednim ili većim brojem davalaca jona H<sub>3</sub>O<sup>+</sup> i gasovitim CO<sub>2</sub>, a omogućuje smanjenje težine hartije sa konstantnom površinom, bez gubitka fizičkih svojstava kada se koristi kao pigment mase ili premaza za pomenutu hartiju. Posebno, pronalazak se odnosi na pigment, punilac ili mineral sa sadržajem prirodnog kalcijum-karbonata, ili dolomita, ili mješavine talka- kalcijum-karbonata, kaolina- kalcijum-karbonata sam ili u kombinaciji sa prirodnim i/ili sintetičkim i sličnim vlaknima, koji se obrađuju jednim ili većim brojem srednjim-jakim do jakim davaocima jona H<sub>3</sub>O<sup>+</sup> u prisustvu gasa CO<sub>2</sub>. Primjena posebno u industriji hartije sa dobijanjem osobito dobrih svojstava folije, odnosno smanjenja njene težine za datu debljinu.

- (51) MKP<sup>(8)</sup>: (11) **00798**  
**G03B 21/28** (13) **A**  
**A63J 5/02**
- (21) P-173/09  
(22) 01.04.2004.  
(30) PCT/ GB2004/01414 01.04.2004. GB  
(86) PCT/ GB2004/01414 01.04.2004.  
(87) WO/2005/096096 13.10.2005.
- (54) (ME) **PROJEKCIONI APARAT I POSTUPAK ZA DOBIJANJE PEPEROVE ILUZIJE DUHA**  
(EN) PROJECTION APPARATUS AND METHOD FOR PEPPER'S GHOST ILLUSION  
(73) MUSION SYSTEMS LIMITED; Covden House 7<sup>a</sup> Langley Street, London WC2H 9JA (GB)  
(72) O'CONNELL, Ian; Musion Systems Limited Covden House 7<sup>a</sup> Langley Street London WC2H 9JA (GB)  
ROCK, James; Musion Systems Limited Covden House 7<sup>a</sup> Langley Street London WC2H 9JA (GB)  
(74) Lutovac Branislav, advokat, Bulevar Crnojevića 93, Podgorica (ME)  
(57) Uređaj za projektovanje slika (100) koji sadrži projektor (106), ram (108) i djelimično transparentni zaklon (110). Ram (108) drži zaklon (110) pod naponom, tako da je zaklon (110) pod nagibom u odnosu na ravan emisije svjetlosti iz projektor (106). Zaklon (110) ima prednju površinu napravljenu tako da svjetlost emitovana iz projektor (106) se reflektuje sa nje. Projektor (106) projektuje sliku takvu da svijetlo koje obrazuje sliku udara na zaklon (110) tako da je virtualna slika stvorena od svijetla koje je reflektovano od zaklona (110), pri čemu se virtualna slika pojavljuje iza zaklona (110).

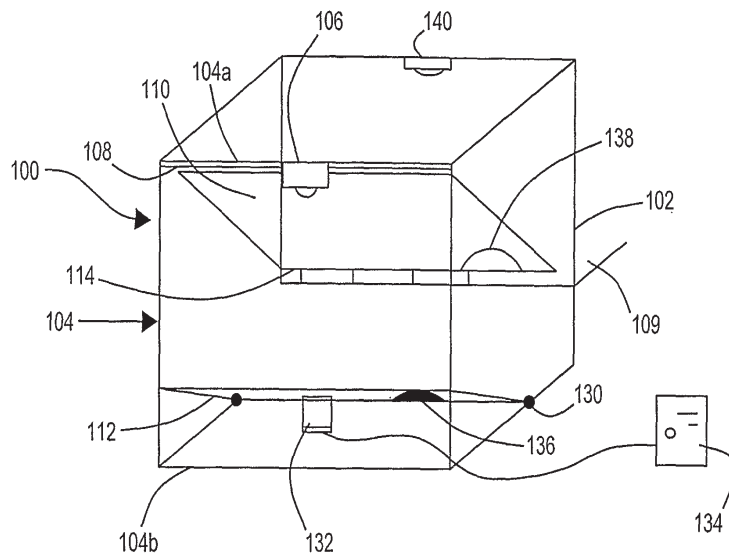

(51) MKP<sup>(8)</sup>: (11) **00799**  
**A41D 27/28** (13) **A**  
**A41D 31/00**

(21) P-182/09

(22) 05.07.2000.

(30) PD99A000149 06.07.1999. IT  
 PCT/EP2000/006366 05.07.2000.  
 P-2001/931 28.12.2001. RS

(86) PCT/EP2000/006366 05.07.2000.

(87) WO/2001/001803 11.01.2001.

(54) (ME) **ODJEĆA KOJA DIŠE A KOJA SE NOSI DA BI SE POBOLJŠALA UDOBNOST ČOVJEČIJEG TIJELA**

(EN) BREATHABLE GARMENT TO BE WORN TO IMPROVE THE COMFORT OF THE HUMAN BODY

(73) GEOX S.P.A.; Via Feltrina Centro 16, 31044 Montebelluna (Treviso), Frazione Biadene (IT)

(72) POLEGATO MORETTI, Mario; Via Antonini, 7 I-31035 Crocetta del Montello (IT)

(74) Čupić Branislav, advokat, Dalmatinska 10, Podgorica (ME)

(57) Odjeća koja diše i koja treba da se nosi da poboljša udobnost čovječijeg tijela, koja obuhvata jedan zaštitni spoljni pokrivač (11) sa jednim unutrašnjim slojem (12, 13) koji se pruža bar preko dijela prostiranja spoljnog pokrivača (11) i u svojoj unutrašnjosti obrazuje jedan međuprostor (14). Unutrašnji sloj (12, 13) ima, bar u područjima čovječijeg tijela pokrivenim tom odjećom (10) koja diše u kojima se znoj obrazuje u većim količinama, otvore (16) za pristup pare od znojenja u pomenuti međuprostor. Unutrašnji sloj (12, 13) i spoljni pokrivač (11) imaju u gornjim područjima odjeće otvore (17) za ispuštanje pare dovedene efektom dimnjaka unutar međuprostora (14), kombinovane sa jednom membranom za sprečavanje pristupa vodi, nečistoćama ili drugim materijama.

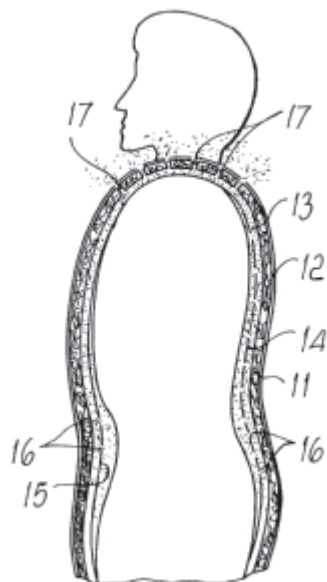

- (51) MKP: (11) **00800**  
**A43B 7/12** (13) **A**  
**A43B 13/16**
- (21) P-183/09  
(22) 18.09.2003.
- (30) PD2002A000246 24.09.2002. IT  
PCT/EP2003/010395 18.09.2003.  
P-2005/232 18.03.2005. RS
- (86) PCT/EP2003/010395 18.09.2003.  
(87) WO/2004/028284 08.04.2004.
- (54) (ME) **ĐON ZA CIPELE KOJI NE PROPUŠTA VODU A PROPUŠTA VODENU PARU I CIPELA IZRAĐENA SA TAKVIM ĐONOM**  
(EN) WATERPROOF AND BREATHABLE SOLE FOR SHOES, AND SHOE MANUFACTURED WITH SUCH SOLE
- (73) GEOX S.P.A.; Via Feltrina Centro 16, 31044 Montebelluna, Località Biadene-Treviso (IT)  
(72) POLEGATO MORETTI, Mario; Via Antonini, 7 I-31035 Crocetta del Montello (IT)  
(74) Ćupić Branislav, advokat, Dalmatinska 10, Podgorica (ME)
- (57) Đon za cipele, koji ne propušta vodu a propušta vodenu paru, i koji ima strukturu koja obuhvata jedan noseći sloj (10, 110) koji je, bar u jednom unaprijed određenom makrodijelu (11, 111), načinjen od mreže, filca ili drugog difuzno perforiranog materijala, membranu (13, 113) koja je načinjena od materijala nepropustljivog za vodu a propustljivog za vodenu paru i koja je odozgo povezana sa naprijed nosećim slojem (10, 110) bar u jednom unaprijed određenom makrodijelu (11, 111) načinjenom od mreže, filca ili drugog difuzno perforiranog materijala, koji pokriva; jedan gazeći sloj (15, 115) načinjen od plastičnog materijala sa bar jednom makroperforacijom (16, 116) načinjenom od mreže, filca ili drugog difuzno perforiranog materijala, koji je hermetički spojen sa membranom (13, 113) i sa nosećim slojem (10, 110) bar po ivici bar jednog makrodijela (11, 111) načinjenog od mreže, filca ili drugog difuzno perforiranog materijala.



(51) MKP: (11) **00801**  
**A43B 7/12** (13) **A**

(21) P-184/09

(22) 13.10.2003.

(30) PD2002A000264 15.10.2002. IT

PCT/EP2003/011307 13.10.2003.

P-2005/282 12.04.2005. RS

(86) PCT/EP2003/011307 13.10.2003.

(87) WO/2004/034830 29.04.2004.

(54) (ME) **ĐON ZA CIPELE KOJI NE PROPUŠTA VODU A PROPUŠTA VODENU PARU I POSTUPAK ZA NJEGOVU PROIZVODNJU**

(EN) WATERPROOFED AND BREATHABLE SOLE FOR SHOES AND MANUFACTURING METHOD THEREOF

(73) GEOX S.P.A.; Via Feltrina Centro 16, 31044 Montebelluna, Località Biadene - Treviso (IT)

(72) POLEGATO MORETTI, Mario; Via Antonini, 7 I-31035 Crocetta del Montello (IT)

FERRARESE, Antonio; Via Rimembranza, 23 I-37063 Isola Della Scala (IT)

(74) Ćupić Branislav, advokat, Dalmatinska 10, Podgorica (ME)

(57) Đon (10), nepopustljiv za vodu a propustljiv za vodenu paru, za cipele, naznačen time, što obuhvata gazeći sloj (11) izrađen od kože ili sličnog materijala koji propušta vodenu paru i vodu, koji je sa gornje strane bar djelimično pokriven membranom (12) izrađenom od materijala koji propušta vodenu paru a ne propušta vodu, a koja je po ivici spojena sa gazećim slojem (11) pomoću zaptivnog prstena (14) načinjenog sito-štamptom.

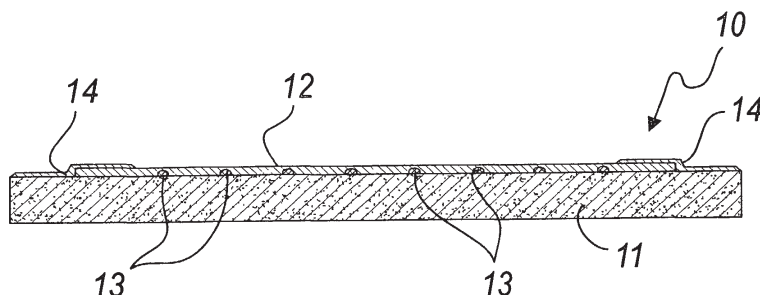

- (51) MKP: (11) **00802**  
**C07D 231/38**  
**A61K 31/4155**  
**A61K 31/427**  
**A61K 31/444**  
**A61P 25/28**  
**C07D 213/74**  
**C07D 277/42**
- (21) P-187/09  
(22) 23.11.2007.  
(30) 06024427.4 24.11.2006. EP  
(86) PCT/EP2007/010219 23.11.2007.  
(87) WO/2008/061795 29.05.2008.
- (54) (ME) **NOVI SPOJEVI ZA LIJEČENJE BOLESTI POVEZANIH S AMILOIDNIM ILI PROTEINIMA SLIČNIM AMILOIDIMA**  
(EN) N- (METHYL) -1H- PYRAZOL- 3 -AMINE, N- (METHYL) -PYRIDIN-2-AMINE AND N- (METHYL) – THIAZOL-2-AMINE DERIVATIVES FOR THE TREATMENT OF DISEASES ASSOCIATED WITH AMYLOID OR AMYLOID-LIKE PROTEINS, LIKE E.G. ALZHEIMER'S
- (73) AC IMMUNE SA; PSE Building B – EPF, CH-1015 Lausanne (CH)  
(72) FROESTL, Wolfgang; Chemin du Bugnon 25 CH-1024 Ecublens (CH)  
SREENIVASACHARY, Nampally; Route Neuve 87 CH-1024 Ecublens (CH)  
LOHMANN, Sophie; Chemin de la Chiesaz 1 CH-1024 Ecublens (CH)  
LOPEZ DEBER, Maria Pilar; Chemin de la Chiesaz 1 CH-1024 Ecublens (CH)  
MUHS, Andreas; Avenue des Cerisiers 39B CH-1009 Pully (CH)  
PIHLGREN BOSCH, Maria; Rue du Centre 42A CH-1025 St. Sulpice (CH)
- (74) Čupić Branislav, advokat, Dalmatinska 10, Podgorica (ME)
- (57) Ovaj izum odnosi se na nove spojeve koji se mogu upotrijebiti u liječenju grupe poremećaja i abnormalnosti povezanih s amiloidnim proteinom, poput Alzheimerove bolesti, i bolesti ili stanja povezanih s proteinima sličnim amiloidima. Spojevi prema ovom izumu takođe se mogu upotrijebiti u liječenju očnih bolesti povezanih s patološkim abnormalnostima odnosno promjenama u tkivima vidnog sistema. Ovaj izum takođe se odnosi na farmaceutske preparate koji sadrže te spojeve, te na upotrebu tih spojeva u pripremi medikamenata za liječenje ili sprečavanja bolesti ili stanja povezanih s amiloidnim i/ili proteinima sličnim amiloidima. Opisan je i postupak liječenja ili sprečavanja bolesti ili stanja povezanih s amiloidnim i/ili proteinima sličnim amiloidima.

- (51) MKP: (11) **00803**  
**G07 F 19/00** (13) **A**
- (21) P-193/09  
(22) 04.06.2002.
- (30) S20010524 01.06.2001. IE  
(86) PCT/ IE2002/00072 04.06.2002.  
(87) WO 2002/097752 05.12.2002.
- (54) (ME) **SISTEM ZA SIGURNO ON-LINE PLAĆANJE**  
(EN) A SECURE ON-LINE PAYMENT SYSTEM
- (73) MAINLINE CORPORATE HOLDINGS LIMITED; Tully, Ballinhowan, Co. Galway (IE)  
(72) BARRY, Gerard, J.; 1 Carragh Drive, Knocknacarragh, Salthill, Co. Galway (IE)  
(74) Lutovac Branislav, advokat, Bulevar Crnojevića 93, Podgorica (ME)
- (57) Predmetni pronalazak odnosi se na polje elektronske trgovine i posebno na vršenje on-line kupovina korišćenjem platne kartice, na primer dugovne, potražne ili kreditne kartice. Koncept predmetnog pronalaska usvaja alternativni pristup sigurnosnim metodama sada upotrebljenim da zaštite imaoce kartice. Koncept čini vidljivo potrebu da imalac kartice odašilje Broj Kartice zajedno sa drugim detaljima o kupovini u vrijeme kupovine i uparuje ih sa upotrebom lozinke. Ovo čini transakciju podobnom podizanju keša iz banke sa kojima su Banke/Šeme kartica potpuno srećne sa sigurnosne tačke gledišta ali su nevoljne da dozvole elektronsku trgovinu i/ili drugi pristup njihovoj »mreži« da bi obezbijedile Sigurnost.

- (51) MKP: (11) **00804**  
**A61K 39/395** (13) **A**  
**C07K 16/28**  
**C12N 5/12**
- (21) P-200/09  
(22) 13.03.2003.  
(30) 60/364,991 13.03.2002. US  
60/426,286 13.11.2002. US  
PCT/US2003/008048 13.03.2003.  
P-2004/807 13.09.2004. RS  
(86) PCT/US2003/008048 13.03.2003.  
(87) WO/2003/100033 04.12.2003.
- (54) (ME) **ANTI- $\alpha_v \beta_6$  ANTITIJELA**  
(EN) ANTI- $\alpha_v \beta_6$  ANTIBODIES
- (73) BIOGEN IDEC MA Inc.; 14 Cambridge Center, Cambridge, MA 02142 (US)  
THE REGENTS OF THE UNIVERSITY OF CALIFORNIA; 1111 Franklin Street, 12th floor, Oakland, CA 94607-5200 (US)
- (72) VIOLETTE, Shelia, M.; 91 Simonds Road Lexington, MA 02420 (US)  
WEINREB, Paul, H.; 18 Brundrett Avenue Andover, MA 01810 (US)  
SIMON, Kenneth, J.; 454 Windsor Street Cambridge, MA 02141 (US)  
SHEPPARD, Dean; 1006 Hubert Road Oakland, CA 94610 (US)  
LEONE, Diane, R.; 24 Eugene Drive Winchester, MA 01890 (US)
- (74) Čupić Branislav, advokat, Dalmatinska 10, Podgorica (ME)
- (57) Monoklonska antitijela koja se specifično vezuju za  $\alpha_v \beta_6$ . Uključeni su i postupci korišćenja ovih antitijela za tretiranje sisara koji imaju oboljenja u kojima posreduje  $\alpha_v \beta_6$ , ili su pod rizikom da ih imaju, ili za dijagnostikovanje oboljenja u kojima posreduje  $\alpha_v \beta_6$ .

(51) MKP <sup>(8)</sup>: (11) **00805**  
**B65D 6/18**  
**B65D 6/26**

(21) P-201/09

(22) 28.02.2003.

(30) 102 08 846.2 01.03.2002. DE  
PCT/EP03/02076 28.02.2003.  
P-2003/861 31.10.2003. RS

(86) PCT/EP03/02076 28.02.2003.

(87) WO 03/074376 12.09.2003.

(54) (ME) **KONTEJNER, NAROČITO VIŠEKратно UPOTREBLJIV KONTEJNER, SA PREKLOPIVIM SPOLJNIM ZIDOVIMA**

(EN) CONTAINER, ESPECIALLY REUSABLE CONTAINER, COMPRISING COLLAPSIBLE LATERAL WALLS

(73) IFCO Systems GmbH, Zugspitzstrasse 7, 82049 Pullach (DE)

(72) BARTH, Christian; Am Gundelberg 21 82049 Pullach (DE)  
KELLERER, Richard; Paul-Abraham-Weg 1 81243 München (DE)

(74) Čupić Branislav, advokat, Dalmatinska 10, Podgorica (ME)

(57) Kod jednog kontejnera, posebno kontejnera za višekratnu primjenu, opremljenog preklopivim spoljnim zidovima (1, 3) uskočno blokiranje u području ugla uvijek se sastoji od jedne pritiskne poluge (4) koja se može potisnuti na unutra i spregnuti sa polugom (12) za zabavljanje postavljenom na spoljnjem zidu uz datu ivicu.

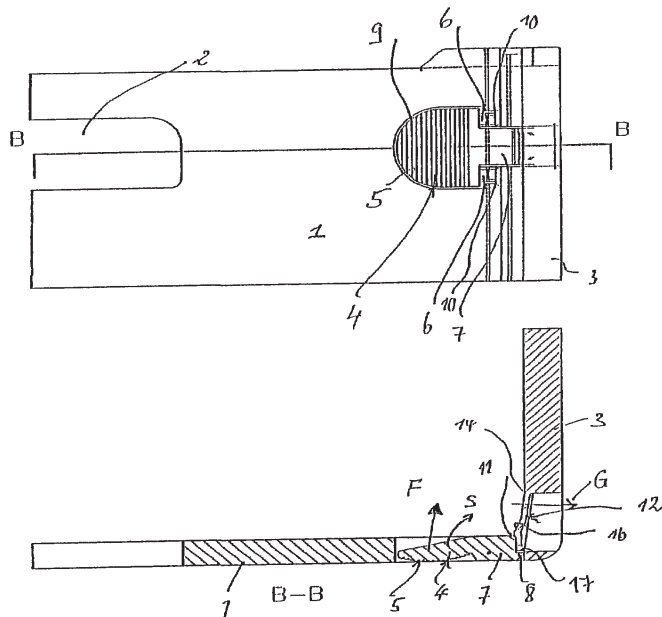

- (51) MKP: (11) **00806**  
**C07D 317/28** (13) **A**
- (21) P-209/09  
 (22) 18.07.2001  
 (30) MI2000A001734 28.07.2000 IT  
 (86) PCT/EP2001/008304 18.07.2001  
 (87) WO/2002/010149 07.02.2002
- (54) (ME) **1,3-DIOKSOLANI KAO SREDSTVA PROTIV KAŠLJA**  
 (EN) 1,3-DIOXOLANES WITH ANTITUSSIVE ACTIVITY
- (73) DOMPE' Ph.r.ma S.P.A. [IT/IT]; Via Campo di Pile I-67100 L'Aquila (IT)  
 (72) ALLEGRETTI, Marcello; Via Campo di Pile I-67100 L'Aquila (IT)  
 CESTA, Maria, Candida; Via Campo di Pile I-67100 L'Aquila (IT)  
 CURTI, Roberto; Via Campo di Pile I-67100 L'Aquila (IT)  
 PELLEGRINI, Luigi; Via Campo di Pile I-67100 L'Aquila (IT)  
 MELILLO, Gabriella; Via Campo di Pile I-67100 L'Aquila (IT)
- (74) Čejović Vladimir, advokat, 13. jul 21, 81000 Podgorica (ME)
- (57) Opisani su ciklični acetali (S)-3-(4-fenil-1-piperazinil)-1,2- propandiola koji se koriste kao sredstva protiv kašlja i kao intermedijori za dobijanje levodroprizina i njegovih soli, kao i procesa za dobijanje pomenutih acetala.

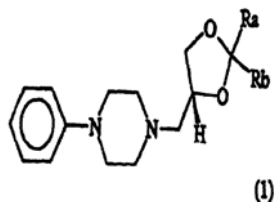

- (51) MKP: (11) **00807**  
**A61K 31/496**  
**C07D 317/28**  
**A61P 11/00**
- (21) P-210/09  
(22) 18.07.2001.  
(30) MI2000A 001735 28.07.2000. IT  
(86) PCT/EP2001/008305 18.07.2001.  
(87) WO/2002/010150 07.02.2002.
- (54) (ME) **2,2-DISUPSTITUISANI 1,3-DIOKSOLANI KAO SREDSTVA PROTIV KAŠLJA**  
(EN) 2,2-DISUBSTITUTED 1,3-DIOXOLANES AS ANTITUSSIVE AGENTS
- (73) DOMPE' Ph.r.ma S.P.A. [IT/IT]; Via Compo di Pile I-67100 L'Aquila (IT)  
(72) ALLEGRETTI, Marcello; Via Campo di Pile I-67100 L'Aquila (IT)  
CESTA, Maria, Candida; Via Campo di Pile I-67100 L'Aquila (IT)  
CURTI, Roberto; Via Campo di Pile I-67100 L'Aquila (IT)  
NICOLINI, Luca; Via Campo di Pile I-67100 L'Aquila (IT)  
(74) Čejović Vladimir, advokat, 13. jul 21, 81000 Podgorica (ME)  
(57) Opisani su ciklični acetali (S)-3-(4-fenil-1 -piperazinil)-1,2-propandiola koji se koriste kao sredstva protiv kašlja i kao intermedijeri za dobijanje levodropropizina i njegovih soli, kao i procesa za dobijanje pomenutih acetala.

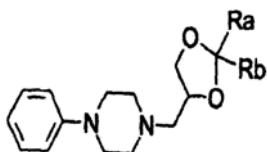

(1)

- (51) MKP: (11) **00808**  
**C09K 17/40** (13) **A**  
**C09K 17/42**
- (21) P-211/09  
(22) 16.03.2001.  
(30) 1014690 20.03.2000. NL  
(86) PCT/NL2001/000221 16.03.2001.  
(87) WO/2001/070903 27.09.2001.
- (54) (ME) **MJEŠAVINA ILI SMJEŠA KOJA SADRŽI GLINU KOJA JE U STANJU DA  
OBRAZUJE GEL OTPORAN NA VLAGU I PRIMJENA TE MJEŠAVINE ILI SMJEŠE**  
(EN) CLAY-CONTAINING MIXTURE OR BLEND CAPABLE OF FORMING A MOISTURE RESI-  
STANT GEL, AND USE OF THAT MIXTURE AND BLEND
- (73) TRISOPLAST INTERNATIONAL B.V. [NL/NL]; Oude Weistraat 17 NL-5334 LK Velddriel (NL)  
(72) WAMMES, Jacobus, Cornelis; Voorstraat 73 NL-5334 JR Velddriel (NL)  
LIBOR, Oszkár; Budenz u. 4 ter à H-1021 Budapest (HU)  
(74) Čupić Branislav, Dalmatinska 10, 81000 Podgorica, (ME)  
(57) Pronalazak se odnosi na jednu mješavinu ili smješu koja je u stanju da obrazuje gel otporan na vlagu, koja sadrži jedan praškast ili mljeven smektit (glinu za bijeljenje) i/ili prirodni kamen koji sadrži smektit i bar 0,8 - 10 % mas., proračunato na sadržaj smektita, jednog polimera bar djelimično vodorastvorljivog i/ili sposobnog da u vodi nabubri, i eventualno bar 0,5% mas. nekog čvrstog sredstva za aktiviranje. Takva mješavina može takođe da dodatno sadrži kao sredstvo za razređivanje više od 0,5 % mas. jednog ili više čvrstih punilaca; ta se razredena verzija u specifikaciji naziva smješa.



- (51) MKP: (11) **00809**  
**C08B 37/00** (13) **A**  
**A61K 31/727**
- (21) P-212/09  
(22) 08.10.2003.  
(30) 0212584 10.10.2002. FR  
(86) 08.10.2003  
(87) WO/2004/033503 22.04.2004.
- (54) (ME) **SMJEŠE POLISAHARIDA IZVEDENE OD HEPARINA, NJIHOVO DOBIJANJE I FARMACEUTSKI PREPARATI KOJI IH SADRŽE**  
(EN) HEPARIN-DERIVED POLYSACCHARIDE MIXTURES, PREPARATION THEREOF AND PHARMACEUTICAL COMPOSITIONS CONTAINING SAME
- (73) AVENTIS PHARMA S.A. [FR/FR]; 20 Avenue Raymond Aron, F-92160 ANTONY (FR)  
(72) BIBEROVIC, Vesna; 25 Allée du Sagittaire F-93600 AULNAIS-SOUS-BOIS (FR)  
GRONDARD, Luc; 9 Square Babourd F-91080 COURCOURONNES (FR)  
MOURIER, Pierre; 1 rue Etienne Mehul F-94220 CHARENTON LE PONT (FR)  
VISKOV, Christian; 3 rue du Béarn F-91130 RIS ORANGIS (FR)  
(74) Ćupić Branislav, Dalmatinska 10, 81000 Podgorica, (ME)  
(57) Predmet ovog izuma su smješe polisaharida dobijene iz heparina koji imaju srednje molekulske mase od 1500 do 3000 daltona i odnos Anti-Xa/Anti-IIa veći od 30, metod njihovog dobijanja i farmaceutski sastavi koji ih sadrže.

- (51) MKP: (11) **00810**  
**A61K 39/295** (13) **A**  
**A61K 39/155**  
**A61K 39/02**  
**A61K 39/265**  
**A61K 39/12**
- (21) P-213/09  
(22) 14.08.2003.  
(30) 60/405,969 26.08.2002. US  
(86) PCT/IB2003/003633 14.08.2003.  
(87) WO/2004/017990 04.03.2004.
- (54) (ME) **VAKCINA ZA INFEKCIJE RESPIRATORNOG I REPRODUKTIVNOG SISTEMA KOD STOKE**  
(EN) VACCINE FOR RESPIRATORY AND REPRODUCTIVE SYSTEM INFECTIONS IN CATTLE
- (73) PFIZER PRODUCTS INC. [US/US]; Eastern Point Road, Groton, CT 06340 (US)  
(72) DOMINOWSKI, Paul, Joseph; Pfizer Global Research and Development Eastern Point Road Groton, CT 06340 (US)  
(74) Ćupić Branislav, Dalmatinska 10, 81000 Podgorica (ME)
- (57) Ovaj pronalazak se odnosi na kombinacione vakcine i metode za liječenje ili prevenciju oboljenja ili poremećaja kod životinja koje su izazvane infekcijom virusom goveđe virusne dijareje (BVDV) Tip 1 i 2, goveđim Herpes virusom Tip-1 (BHV-1); goveđim respiratornim 5 sincicijalnim virusom (BRSV), parainfluenca virusom (PI3), Campylobacter fetus, Leptospira canicola, Leptospira grippotyphosa, Leptospira hardjo-prajitno, Leptospira icterohaemorrhagiae, Leptospira hardjo-bovis i Leptospira pomona, administriranjem životinji efektivne količine kombinacione vakcine. Kombinaciona vakcina može biti preparat potpuno ili djelimično inaktivirane ili modifikovane žive ćelije.

- (51) MKP: (11) **00811**  
**C07D 213/74**  
**C07D 239/48**  
**C07D 239/95**  
**C07D 401/12**  
**C07D 401/14**  
**C07D 403/12**  
**C07D 403/14**  
**C07D 413/12**  
**C07D 417/12**  
**C07D 451/02**  
**C07D 453/02**  
**C07D 471/04**  
**C07D 473/16**  
**C07D 487/04**  
**C07D 487/08**
- (21) P-216/09  
(22) 20.11.2007.  
(30) 60/869,299 08.12.2006. US  
60/966,449 28.08.2007. US  
(86) PCT/US2007/085304 20.11.2007.  
(87) WO/2008/073687 19.06.2008.
- (54) (ME) **JEDINJENJA I KOMPOZICIJE KAO INHIBITORI PROTEIN KINAZE**  
(EN) COMPOUNDS AND COMPOSITIONS AS PROTEIN KINASE INHIBITORS
- (73) IRM LLC [US/--]; 131 Front Street, P.O. Box 2899, Hamilton, HM LX (BM)
- (72) MICHELLYS, Pierre-Yves; 1416 Corte Bravo San Marcos, CA 92069 (US)  
PEI, Wei; 8688 New Salem Street, Unit 184 San Diego, CA 92126 (US)  
MARSILJE, Thomas H.; 1844 Narragansett Court San Diego, CA 92107 (US)  
LU, Wenshuo; 7594 Wallingford Court San Diego, CA 92126 (US)  
CHEN, Bei; 11048 Creekbridge Place San Diego, CA 92128 (US)  
UNO, Tetsuo; 4495 Shorepoint Way San Diego, CA 92130 (US)  
JIN, Yunho; 13447 Tiverton Road San Diego, CA 92130 (US)  
JIANG, Tao; 10721 Calle Mar de Mariposa San Diego, CA 92130 (US)
- (74) Čejović Vladimir, advokat, 13. jul 21, 81000 Podgorica (ME)
- (57) Pronalazak obezbjeđuje nove pirimidinske i piridinske derivate i njihove farmaceutske kompozicije, kao i metode upotrebe ovih jedinjenja. Na primjer pirimidinski i piridinski derivati iz ovog pronalaska mogu se koristiti za tretiranje, poboljšanje ili sprječavanje stanja koje je posljedica inhibicije aktivnosti kinaze auaplasičnog limfoma (ALK). kinaze za fokalnu adheziju (FAK). protein kinaze 70 povezane sa zeta-lancem (ZAP-70). faktora rasta sličnog insulinu (IGF-1R) ili pak njihove kombinacije.

- (51) MKP: (11) **00812**  
**C07K 16/18**  
**A61K 39/395**  
**A61P 35/00**  
 (21) P-224/09  
 (22) 14.12.2007.  
 (30) 60/874,922 14.12.2006. US  
 60/916,415 07.05.2007. US  
 60/985,323 05.11.2007. US  
 (86) PCT/US2007/025653 14.12.2007.  
 (87) WO/2008/076379 26.06.2008.  
 (54) (ME) **HUMANA ANTITIJELA PROTIV DELTA SLIČNOG HUMANOG LIGANDA**  
 (EN) HUMAN ANTIBODIES TO HUMAN DELTA LIKE LIGAND 4  
 (73) REGENERON PHARMACEUTICALS, INC. [US/US]; 777 Old Saw Mill River Road Tarrytown, NY 10591 (US)  
 (72) PAPADOPOULOS, Nicholas, J.; 59 Heritage Lane Lagrangeville, NY 12540 (US)  
 MARTIN, Joel, H.; 244 Church Road Putnam Valley, NY 10579 (US)  
 SMITH, Eric; 230 East 30th Street, Apt. 5E New York, NY 10016 (US)  
 NOGUERA-TROISE, Irene; 1422 North Windsor Ave. Bay Shore, NY 11706 (US)  
 THURSTON, Gavin; 15 Stewart Place, Apt. 1M White Plains, NY 10603 (US)  
 (74) Čejović Vladimir, advokat, 13. jul 21, 81000 Podgorica, (ME)  
 (57) Izolovano humano antitijelo ili fragment humanog antitijela, koje specifično vezuje za humani delti-sličan ligand 4 (hDII4) i blokira hDII4 vezivanje Notch receptor. Humano anti-hDII4 antitijelo ili fragment antitijela vezuje hDII4 afinitetom od < 500 pM, mjereno površinskom plazmon rezonancom.

- (51) MKP: (11) **00813**  
**A61K 31/433** (13) **A**  
**A61K 31/519**  
**A61K 45/06**  
**A61P 35/02**
- (21) P-227/09  
(22) 27.12.2007.  
(30) 0611492 28.12.2006. FR  
(86) PCT/FR2007/002171 27.12.2007.  
(87) WO/2008/102075 28.08.2008.
- (54) (ME) **NOVA TERAPEUTSKA UPOTREBA ZA LIJEČENJE LEUKEMIJE**  
(EN) **NOVEL THERAPEUTIC USE FOR TREATING LEUKAEMIA**
- (73) SANOFI-AVENTIS [FR/FR]; 174, avenue de France, F-75013 Paris (FR)  
(72) BOURRIE, Bernard; c/o Sanofi-Aventis Département Brevets 174, avenue de France  
F-75013 Paris (FR)  
CASELLAS, Pierre; c/o Sanofi-Aventis Département Brevets 174, avenue de France F-75013  
Paris (FR)  
(74) Ćupić Branislav, Dalmatinska 10, 81000 Podgorica (ME)  
(57) Predmet pronalaska je novaterapeutska upotreba za liječenje leukemije, naročito  
mijeolidne leukemije.

- (51) MKP: (11) **00814**  
(13) **A**
- (21) P-230/09  
(22) 18.06.2009.  
(30) 08.03452 20.06.2008. FR
- (54) (ME) **NOVI POSTUPAK SINTEZE 7,8-DIMETOKSI-1,3-DIHIDRO-2H-3-BENZAZEPIN-2-ON-a I PRIMJENA U SINTEZI IVABRADINA I NJEGOVIH ADICIONIH SOLI SA FARMACEUTSKI PRIHVATLJIVOM KISJELINOM**  
(EN) NEW PROCESS FOR SYNTHESIS OF 7,8-DIMETHOXY-1,3-DIHYDRO-2H-3-BENZAZEPIN-2-ONE. AND APPLICATION IN THE SYNTHESIS OF IVABRADINE AND ADDITION SALTS THERE-OF WITH A PHARMACEUTICALLY ACCEPTABLE ACIDS
- (73) LES LABORATOIRES SERVIER, 35, Rue de Verdun, 92284 Suresnes Cedex (FR)  
(72) B LECOUBE, Jean-Pierre; 93, rue du Docteur Vigne , 76600 Le Havre (FR)  
RIGOT, Daniel; 74, rue des Peupliers, 76190 Sainte-Marie-Des-Champs (FR)  
LERESTIF, Jean-Michel; 27 bis, rue de la Briqueterie, 76190 Yvetot (FR)  
(74) Čejović Vladimir, advokat, 13. jul 21 , 81000 Podgorica (ME)  
(57) Postupak sinteze jedinjenja formule (I):

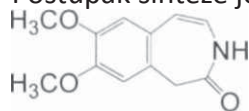

(I)

Primjena u sintezi ivabradina, njegove adicione soli sa farmaceutski prihvatljivom kisjelinom i njegovih hidrata.

- (51) MKP:  
**A 61K 36/23**  
**A 61K 36/31**  
**A 61K 36/28**  
**A 61K 36/484**  
**A 61K 36/53**  
**A 61K 36/66**  
**A 61P 1/00**  
**A 61P 29/00**
- (11) **00815**  
(13) **A**
- (21) P-231/09  
(22) 19.06.2009.  
(30) 19.06.2009.
- (54) (ME) **POSTUPAK ZA DOBIJANJE MEDIKAMENATA NA BILJNOJ OSNOVI**  
(EN) METHOD FOR PRODUCTION OF A PLANT-BASED MEDICAMENT
- (73) STEINGERWALD ARZNEIMITTELWEERK GMBH, Havelstrasse 5, 64925 DARMSTADT (DE)  
(72) KUPER, Willi,-Rfurter Stresse 2, 68649 Gross-Rohrheim (DE)  
Bucker, DR. WALF,Wittenberger Strasse 8 i, 64372 Ober-ramstadt (DE)  
(74) Lutovac Branislav, Bulevar Ivana Crnojevića 93, 81000 Podgorica (DE)  
(57) Ovaj pronalazak se odnosi na postupak za dobijanje medikamenta na biljnoj osnovi, koji sadrži Iberis amara, Menthae piperitae folium, Matricariae flos, Carvi fructus, Melissa folium, Angelicae radix, Liquiritiae radix, Cardui mariae fructus i Čelidonii herba u obliku alkoholnih ekstrakta, na medikament dobijen u skladu sa ovim postupkom, i na njegovu upotrebu.

- (51) MKP: (11) **00816**  
**A01N 43/04**  
**A61K 31/70**  
**C07H 19/04**  
**C07H 19/048**  
**C07H 19/10**  
**C07H 19/20**

- (21) P-232/09  
 (22) 28.12.2007.  
 (30) 60/877,944 28.12.2006. US  
 60/936,290 1 8.06.2007. US  
 60/985,891 06.11.2007. US  
 (86) PCT/US2007/026408 28.12.2007.  
 (87) WO/2008/082601 10.07.2008.

(54) (ME) **JEDINJENJEI FARMACEUTSKE KOMPOZICIJE ZA TRETMAN VIRUSNIH INFEKCIJA**

(EN) COMPOUNDS AND PHARMACEUTICAL COMPOSITIONS FOR THE TREATMENT OF VIRAL

(73) IDENIX PHARMACEUTICALS, INC. [US/US]; 60 Hampshire Street, Cambridge, MA 02139 (US)

(72) SOMMADOSSI, Jean-Pierre; 103 Irving Street Cambridge, MA 02138 (US)  
 GOSSELIN, Gilles; 487 Rue Celleneuve Saint Hilaire F-34000 Montpellier (FR)  
 PIERRA, Claire; Residence Don Bosco 14 Rue Fontaine de Lattes F-34000 Montpellier (FR)  
 PERIGAUD, Christian; 124 Impasse Paul Eluard F-34790 Grabels (FR)  
 PEYROTTE, Suzanne; 124 Impasse Paul Eluard F-34790 Grabels (FR)

(74) Čupić Branislav, Dalmatinska 10, 81000 Podgorica, (ME)

(57) Ovde se daju jedinjenja, kompozicije i postupci za tretiranje poremećaja jetre, uključujući HCV i/ili HBV infekcije. Specifično se opisuju jedinjenja i kompozicije derivata nukleozida, koji se mogu ordinirati ili sami ili u kombinaciji sa drugim anti-virusnim agensom. Metabolička stabilnost (108-OH-SATE-fosforamidata). Frakcija S9 (cytosol+mikrozomi) u jetri majmuna

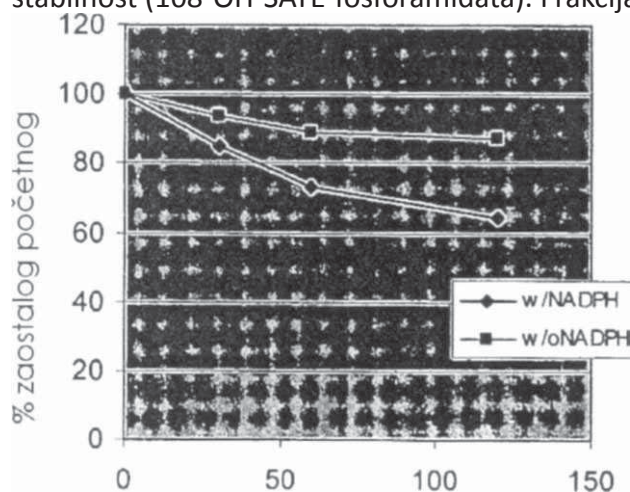

Vreme inkubacije



- (51) MKP: (11) **00817**  
**C07D 403/06**  
**A61K 31/422**  
**A61P 35/00**  
**C07D 413/06**

(21) P-236/09

(22) 03.01.2008.

(86) PCT/US2008/050149 03.01.2008.

(87) WO/2008/086122 17.07.2008.

(54) (ME) **CIKLIZOVANI DERIVATI KAO EG-5 INHIBITORI**

(EN) **CYCLIZED DERIVATES AS EG-5 INHIBITORS**

(73) NOVARTIS AG [CH/CH]; Lichstrasse, 35, CH-4056 Basel (CH)

(72) BOYCE, Rustum; c/o Novartis Vaccines and Diagnostics, Inc. P.O. Box 8097 Emeryville, CA 94662-8097 (US)

MARTIN, Eric; c/o Novartis Vaccines and Diagnostics, Inc. P.O. Box 8097 Emeryville, CA 94662-8097 (US)

WANG, Weibo; c/o Novartis Vaccines and Diagnostics, Inc. P.O. Box 8097 Emeryville, CA 94662-8097 (US)

YANG, Hong; c/o Novartis Vaccines and Diagnostics, Inc. P.O. Box 8097 Emeryville, CA 94662-8097 (US)

BARSANTI, Paul A.; c/o Novartis Vaccines and Diagnostics, Inc. P.O. Box 8097 Emeryville, CA 94662-8097 (US)

(74) Čejović Vladimir, advokat, 13. jul 21, 81000 Podgorica (ME)

(57) Dati pronalazak odnosi se na nova supstituisana jedinjenja imidazola formule (I) i njihove 5 farmaceutski prihvatljive soli, estere, ili prolekovke, na kompozicije tih jedinjenja zajedno sa farmaceutski prihvatljivim nosačima kao i na upotrebu tih jedinjenja.

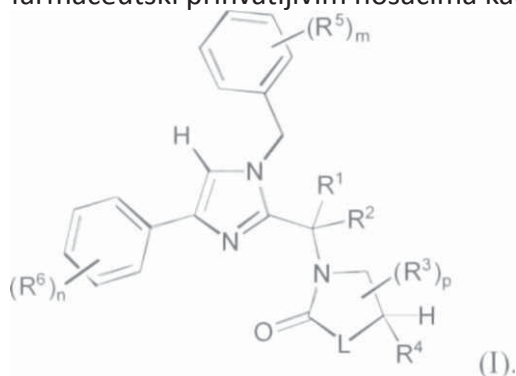

- (51) MKP: (11) **00818**  
**A22 C13/00** (13) **A**
- (21) P-237/09  
(22) 07.07.2008.  
(30) 07.07.2008.
- (54) (ME) **STABILIZOVANI DUGOTRAJNI NEJESTIVI KOLAGENSKI OMOTAĆ SPREMAN ZA PUNJENJE**  
(EN) STABILIZED LONGLIFE NON-EDIBLE COLLAGEN CASING READY-TO-STUFF
- (73) Naturin GmbH & Co. Badeniastrasse 13 69469 Weinheim DE  
(72) GARCIA MARTINEZ, Ion Inaki; C/Iturrama. 12. 31007 PAMPLONA (Navarra) (ES)  
ARRARAS, Jose Angel; C/Iturrama. 12. 31007 PAMPLONA (Navarra) (ES)  
KNORTZER, Ernst; Badeniastrasse 13. 69469 WEINHEIM (DE)
- (74) Popović Miladin, Đoka Miraševića 21/III, 81000 Podgorica (ME)
- (57) Predstavljeni pronalazak se odnosi na nejestive kolagenske omotače za hranljive proizvode koji ne moraju biti natopljeni u vodi ili fiziološkom rastvoru neposredno prije punjenja (omotači spremni za punjenje), i na postupak za njihovu pripremu. Naročito, pronalazak se odnosi na pripremu stabilizovanog dugotrajnog nejestivog kolagenskog omotača spremnog za punjenje koji sadrži količinu vlage između 27% i 50 tež.% na bazi težine cijelog omotača i količinu soli između 2,5% i 30 tež.% na bazi težine suvog omotača, pri čemu so sadrži so od organske kiseline i gdje je omotač pakovan.

- (51) MKP: (11) **00819**  
**A01N 57/00** (13) **A**  
**A61K 31/675**
- (21) P-238/09  
(22) 28.12.2007.
- (30) 60/878,503 03.01.2007. US  
60/921,433 02.04.2007. US
- (86) PCT/US2007/026416 28.12.2007.  
(87) WO/2008/085506 17.07.2008.
- (54) (ME) **3-SUPSTITUISAN-[1,2,3]-BENZOTRIAZINON JEDINJENJE ZA  
POJAČAVANJE GLUTAMATERGIČNIH SINAPTIČNIH ODGOVORA**  
(EN) 3-SUBSTITUTED-[1,2,3]-BENZOTRIAZINONE COMPOUND FOR ENHANCING GLUTAMATERGIC SYNAPTIC RESPONSES
- (73) LES LABORATOIRES SERVIER [FR/FR]; 35, rue de Verdun, F-92284 Suresnes Cedex (FR)  
(72) CORDI, Alexis; 8 bis, rue Ledru-Rollin F-92150 Suresnes (FR)  
ROGERS, Gary; 28821 Shady Lane Laguna Beach, CA 92651 (US)  
MUELLER, Rudolf; 19431 Rue de Valore, No. 25A Foothill Ranch, CA 92610 (US)
- (74) Čejović Vladimir, advokat, 13. jul 21, 81000 Podgorica (ME)
- (57) Ovaj pronalazak se odnosi na prevenciju i liječenje cerebralne insuficijencije, uključujući povećanje funkcionisanja receptora na sinapsama u moždanim mrežama, koje su odgovorne za ponašanja višeg reda. Ove moždane mreže su uključene u kognitivne sposobnosti, povezane sa memorijskim oštećenjem, kao što se zapažaju kod raznih vrsta demencija i kod neravnoteža u neuronskoj aktivnosti između različitih regiona mozga, kao što se to pretpostavlja u poremećajima, kao što je Parkinsonova bolest, šizofrenija i afektivni poremećaji. U određenom aspektu, ovaj pronalazak se odnosi na jedinjenje koje je korisno za liječenje takvih stanja i na postupke za korišćenje ovog jedinjenja za takvo liječenje.

(51) MKP: (11) **00820**  
**G09F 13/00** (13) **A**

(21) P-247/09

(22) 23.10.2007.

(30) 200700302 28.12.2006. EA

(86) PCT/EA2007/000009 23.10.2007.

(87) WO/2008/080411 10.07.2008.

(54) (ME) **SVIJETLEĆI INFORMACIONI MODUL**

(EN) LIGHT INFORMATION MODULE

(73) "INFOGLASS GROUP INTERNATIONAL LIMITED"; Suite D, 9/F One Capital Place No. 18 Luard Road Wanchai (HK)

(72) KACHKIN, Victor Vasilievich; ul. Trofimova, 1/17-79 Moscow, 115432 (RU)

SOLINOV, Vladimir Fyodorovich; ul. Profsoyuznaya, 43/2-653 Moscow, 117420 (RU)

KHABAROV, Yury Alexandrovich; ul. Volodarskogo, 93-45 Pavlovsky Pasad Moskovskaya obl., 142500 (RU)

MITYASHIN, Arkadiy Gennadievich; ul. Chelaybinskaya, 2-58 Moscow, 105568 (RU)

(74) Popović Miladin, Đoka Miraševića 21/III, 81000 Podgorica (ME)

(57) Patentna inovacija odnosi se na svjetlosno-informativne module tj. na uređaje za prezentovanje statičkih i dinamičkih informacija koji se, kao takvi, mogu koristiti u reklamnoj industriji tj. u izradi svjetlećih slovnih reklama, kao i u različitim sredstvima vizuelnog prikaza informacija, dizajnerske dekoracije ili osvjetljavanja.

Ključna karakteristika predmetne inovacije odnosi se na činjenicu da svjetlosno-informativni modul, koji se sastoji od osnove i cijevnih svjetlosno-provodničkih elemenata unutar kojih su, kao dio svjetlosno-emitujuće armature, smješteni izvori svjetlosti, u svom sastavu sadrži zasebnu grupu paralelnih provodnika izrađenih od "gole" bakarne žice malog prečnika. Navedeni paralelni provodnici postavljeni su u jednoj ravni, pri čemu se njihova dužina poklapa sa dužinom svjetlosno-provodničkog elementa, dok razmak između dva susjedna provodnika odgovara razmaku kontaktnih površina koje povezuju individualne izvore svjetlosti u procesu njihovog integrisanja u jedinstvenu svjetlosno-emitujuću armaturu koja se dalje postavlja u transparentnu cijev.

Svjetlosno-emitujuća armatura, postavljena u vertikalnom pravcu i u napregnutom stanju, na svakom od provodnika sadrži kompenzator S-oblika. Pored toga, svjetlosno emitujuća armatura pričvršćena je i na tanku plastičnu ploču koja armaturi obezbjeđuje dodatnu stabilnost prilikom njene upotrebe u ne-napregnutom stanju ili pri postavljanju u horizontalnom pravcu.

U slučaju rješenja sa više svjetlosno-emitujućih armatura njihovo montiranje vrši se u zajedničkom, transparentnom, zaptivenom kućištu.

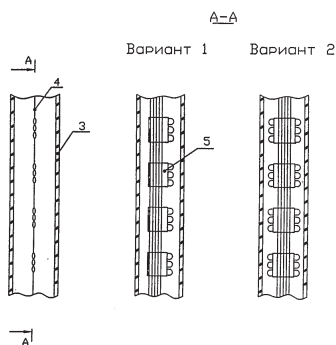

- (51) MKP: (11) **00821**  
**C07C 381/00** (13) **A**  
**A01N 41/12**
- (21) P-249/09  
(22) 29.01.2008.  
(30) 60/889,041 09.02.2007. US  
60/946,820 28.06.2007. US  
(86) PCT/IB2008/000250 29.01.2008.  
(87) WO/2008/096231 14.08.2008.
- (54) (ME) **ANTIPARAZITSKA SREDSTVA**  
(EN) ANTIPARASITIC AGENTS
- (73) PFIZER LIMITED [GB/GB]; Ramsgate Road, Sandwich, Kent CT13 9NJ (GB)  
(72) COMLAY, Stuart, Nicholas; Pfizer Global Research and Development Ramsgate Road Sandwich, Kent CT13 9NJ (GB)  
HANNAM, Joanne, Clare; Pfizer Global Research and Development Ramsgate Road Sandwich, Kent CT13 9NJ (GB)  
HOWSON, William; Pfizer Global Research and Development Ramsgate Road Sandwich, Kent, CT13 9NJ (GB)  
LAURET, Christelle; Pfizer Global Research and Development Ramsgate Road Sandwich, Kent, CT13 9NJ (GB)  
SABNIS, Yogesh, Anil; Pfizer Global Research and Development Ramsgate Road Sandwich, Kent, CT13 9NJ (GB)
- (74) Čupić Branislav, Dalmatinska 10, 81000 Podgorica (ME)
- (57) Ovaj izum odnosi se na spojeve formule (I) ili na njihove tautomere ili predlijeckove, ili na farmaceutski prihvatljivu sol navedenog spoja, tautomera ili predlijecka, gdje se svakog od R<sup>1</sup>, R<sup>2</sup>, R<sup>3</sup>, R<sup>4</sup> i R<sup>5</sup> neovisno bira između H, halogena, CN, CF<sub>3</sub> i CONH<sub>2</sub>; na pripravke koji sadrže takve spojeve, te na upotrebu takvih spojeva kao antiparazitskih sredstava.

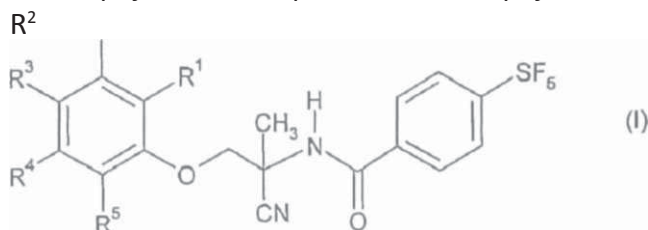

- (51) MKP: (11) **00822**  
**C07F 9/58**  
**A61K 31/44**  
**A61P 1/00**  
**A61P 11/06**  
**A61P 19/02**  
**A61P 25/28**  
**A61P 29/00**
- (21) P-253/09  
(22) 25.01.2008.  
(30) 60/887,981 02.02.2007. US  
(86) PCT/IB2008/000229 25.01.2008.  
(87) WO/2008/093227 07.08.2008.
- (54) (ME) **TRICIKLičKI SPOJEV1 I NJIHOVA UPOTREBA KAO MODULATOR A  
GLUKOKORTIKOIDNOG RECEPTORA**  
(EN) TRICYCLIC COMPOUNDS AND THEIR USE AS GLUCOCORTICOID RECEPTOR MODULATORS
- (73) PFIZER PRODUCTS INC. [US/US]; Eastern Point Road, Groton, CT 06340 (US)  
(72) DEVRAJ, Rajesh, Venkateswaran; Pfizer Global Research & Development 700 Chesterfield Parkway West Chesterfield, MO 63017 (US)  
DE CRESCENZO, Gary, A.; 7345 Spruce Hill Court St. Charles, MO 63304 (US)  
HU, Xiao; Pfizer Global Research and Development 700 Chesterfield Parkway West Chesterfield, Missouri 63017 (US)  
JEROME, Kevin, DeWayne; Pfizer Global Research and Development 700 Chesterfield Parkway West Chesterfield, MO 63017 (US)  
OBUKOWICZ, Mark, Gerard; Pfizer Global Research and Development 700 Chesterfield Parkway West Chesterfield, Missouri 63017 (US)  
OLSON, Lisa; 4 Circle Drive Hopkinton, Massachusetts 01748 (US)  
RUCKER, Paul, Vincent; 2390 Rising Glen Way, Apt. 101 Carlsbad, California 92008 (US)  
WEBBER, Ronald, Keith; Pfizer Global Research and Development 700 Chesterfield Parkway West Chesterfield, Missouri 63017 (US)
- (74) Ćupić Branislav, Dalmatinska 10, 81000 Podgorica (ME)  
(57) Ovaj izum odnosi se na spojeve Formule (I), ili njihove soli, koji su modulatori glukokortikoidnog receptora. Ti spojevi i soli prema ovom izumu korisni su u liječenju stanja posredovanih aktivnošću glukokortikoidnog receptora.

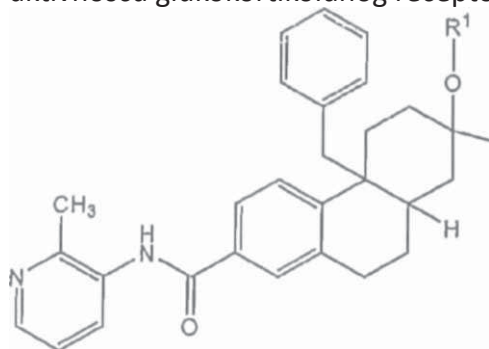

- (51) MKP: (11) **00823**  
(13) **A**
- (21) P-255/09  
(22) 03.08.2009.  
(30) 08.04463 05.08.2008. FR
- (54) (ME) **NOVI POSTUPAK ZA SINTEZU AGOMELATINA**  
(EN) **NEW PROCESS FOR THE SYNTHESIS OF AGOMELATINE**
- (73) LES LABORATOIRES SERVIER, 35, Rue de Verdun, 92284 Suresnes Cedex (FR)  
(72) Pascal BONTEMPELLI, 221 route du Nid de Jay, 76210 Beuzeville-La-Grenier (FR)  
JALENQUES Xavier 1202, rue Brémare, 76190 Saint Aubin de Cretot (FR)  
STARCK Jérôme-Benoît 35 rue des Chailles 92500 Rueil-Malmaison (FR)  
SERY Jean-Pierre 146, avenue du Manoir 76360 Pissy-Poville (FR)
- (74) Čejović Vladimir, advokat, 13. jul 21 , 81000 Podgorica (ME)
- (57) Postupak za industrijsku sintezu jedinjenja formule

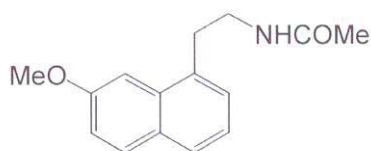

(I)

(51) MKP: (11) **00824**  
**C07D 487/04**  
**A61K 31/4162**  
**A61P 3/00**

(21) P-260/09

(22) 04.02.2008.

(30) 60/888,749 07.02.2007. US

60/989,086 19.11.2007. US

61/020,965 14.01.2008. US

(86) PCT/IB2008/000297 04.02.2008.

(87) WO/2008/096260 14.08.2008.

(54) (ME) **DERIVATI 3-AMINOPIROLO[3,4-C] PIRAZOL-5(1H, 4H, 6H)**  
**KARBALDEHIDA KAO INHIBITORI PKC**

(EN) 3-AMINO-PYRROLO[3,4-C] PYRAZOLE- 5 (1H, 4H, 6H) CARBALDEHYDE DERIVATIVES AS PKC INHIBITORS

(73) PFIZER INC. ; 235 East 42nd New York, New York 10017 (US)

(72) LI, Hui; Pfizer Global Research and Development, 10555 Science Center Drive, San Diego, California 92121 (US)

NUKUI, Seiji; Pfizer Global Research and Development, 10770 Science Center Drive, San Diego, California 92121 (US)

SCALES, Stephanie Anne; Pfizer Global Research and Development, 10555 Science Center Drive, San Diego, California 92121 (US)

TENG, Min; 5185 Seachase Street San Diego, California 92130 (US)

YIN, Chunfeng; Pfizer Global Research and Development Inc. 10555 Science Center Drive, San Diego, California 92121 (US)

(74) Čupić Branislav, advokat, Dalmatinska 10, Podgorica (ME)

(57) Ovaj izum odnosi se na spojeve i farmaceutski prihvatljive soli Formula (A) i (B), gdje A, B, R<sup>1</sup>, R<sup>2</sup>, R<sup>3</sup>, R<sup>4</sup>, R<sup>5</sup>, R<sup>6</sup>, R<sup>7</sup>, R<sup>8</sup>, R<sup>9</sup> i R<sup>10</sup> su defefinasani kao gore. Ovaj izum takođe se odnosi na farmaceutske preparate koji sadrže spojeve i farmaceutski prihvatljive soli, te na postupke liječenja dijabetes melitusa i njegovih komplikacija, raka, ishemije, upale, poremećaja središnjeg živčanog sustava, kardiovaskularnih bolesti, Alzheimerove bolesti i pritiska dermatoloških bolesti, virusnih bolesti, upalnih poremećaja ili bolesti kod kojih je jetra ciljani organ.

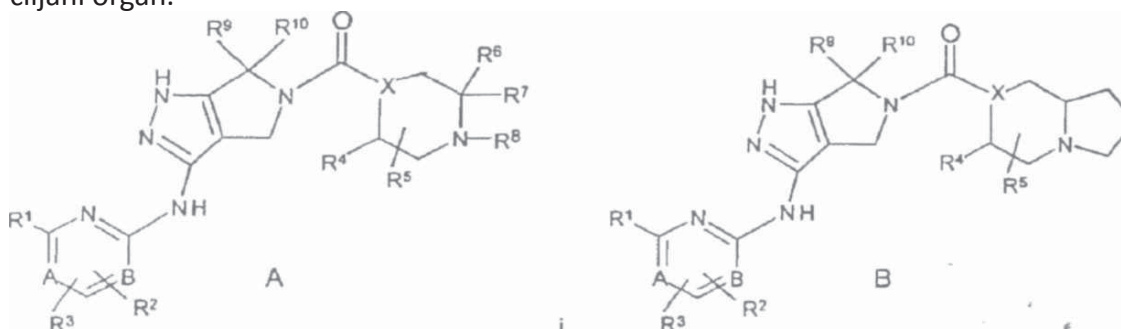

(I)



- (51) MKP<sup>(8)</sup> : (11) **00825**  
**B65D 21/02** (13) **A**
- (21) P-261/09  
(22) 21.02.2008.
- (30) 10 2007 007 171.1 09.02.2007 DE  
20 2007 002 213.1 12.02.2007 DE
- (86) PCT/DE2008/000233 11.02.2008.  
(87) WO/2008/095483 14.08.2008.
- (54) (ME) **POSUDA**  
(EN) CONTAINER
- (73) JOKEY PLASTIK WIPPERFÜRTH GMBH ; Aug.-Mittelsten-Scheid-Strasse 23, 51688 Wipperfürth (DE)
- (72) BLUMENSCHNEIDER, Marcus; Hauptstrasse 91 51709 Marienheide (DE)
- (74) Mihailović Vojislav, advokat, Hilendarska 5, Beograd (RS)
- (57) Pronalazak se odnosi na posudu (1) koja ima zid (2) posude, dno (3) posude i otvor (4) posude, pri čemu se zid (2) posude od dna ka otvoru u znatnoj mjeri pruža konusno, a po unutrašnjosti zida (2) posude aksijalno su usmjerena i raspoređena po obimu rebra (5) za slaganje. Uskladu sa pronalaskom posuda je dalje konstruisana tako da je spoljašnja strana dna (3) posude predviđena sa udubljenjima (10) raspoređenim po obimu da se uklope sa rebri (5) za slaganje, kod kojih svaki može da bude zahvaćen sa rebrom za slaganje posude (1) postavljene ispod, pri čemu posude (1) mogu biti učvršćene u mjestu na način koji sprečava zakretanje oko ose posude. Ovim se poboljšava stabilnost položaja posuda složenih jedna u drugu.

- (51) MKP<sup>(8)</sup> : (11) **00826**  
**B65D 43/02**  
**B65D 55/02**  
 (21) P-263/09  
 (22) 11.02.2008.  
 (30) 10 2007 007 171.1 09.02.2007 DE  
 20 2007 002 212.3 12.02.2007 DE  
 (86) PCT/DE2008/000234 11.02.2008.  
 (87) WO/2008/095484 14.08.2008.  
 (54) (ME) **POKLOPAC I POSUDA**  
 (EN) LID AND CONTAINER  
 (73) JOKEY PLASTIK WIPPERFÜRTH GMBH ; Aug.-Mittelsten-Scheid-Strasse 23, 51688 Wipperfürth (DE)  
 (72) BLUMENSCHNEIN, Marcus; Hauptstrasse 91, 51709 Marienheide (DE)  
 (74) Mihailović Vojislav, advokat, Hilendarska 5, Beograd (RS)  
 (57) Predmet pronalaska je jedan poklopac za jednu posudu odnosno Jedna posuda sa odgovarajućim poklopcem, pri čemu poklopac (2) ima na svojoj radijalno spolja postavljenoj ivičnoj zoni (8) jednu zonu (9) otvora kroz koju se može provući jedna poluga kao alat, a ispod zone (9) otvora je predviđen jedan rub (10) poklopca (2), ispod koga može polužni alat da djeluje na poklopac (2) i da zakretanjem alata ka rubu (10) poklopca (2) i da ga bar djelimično odigne od posude (1), a ivica zone (9) otvora ima najmanje jedan dio (11), koji se kod uvođenja alata u zonu (9) otvora ili kod podizanja poklopca (2) od njega otkine ili raskine. Time je stvoren jedan poklopac odnosno.. Posuda sa poklopcem koji ima indikator, koji omogućava jasno saznanje, da li je poklopac sa jedne posude ranije bio već podizan ili nije.

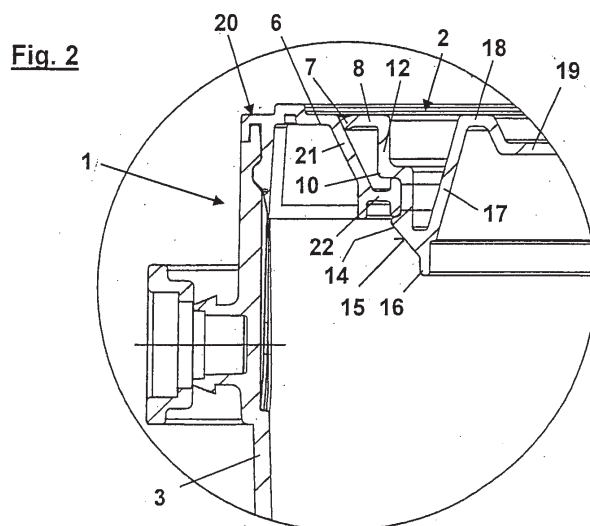

- (51) MKP: (11) **00827**  
**C07D 471/08**  
**A61P 25/00**  
**C07D 487/08**  
**A61P 29/00**  
**A61K 31/4748**  
**A61P 9/00**

- (21) P-266/09  
(22) 04.02.2008.  
(30) 0700940 09.02.2007. FR  
(86) PCT/FR2008/000137 04.02.2008.  
(87) WO/2008/110699 18.09.2008.

(54) (ME) **DERIVATI AZABICKLOALKANA NJIHOVA PRIPREMA I NJIHOVA PRIMJENA U TERAPIJI**

(EN) AZABICYCLOALKANE DERIVATIVES, PREPARATION THEREOF AND USE THEREOF IN THERAPY

- (73) SANOFI-AVENTIS; 174, Avenue de France, F-75013 Paris Cedex (FR)  
(72) BEN AYAD, Omar; c/o Sanofi-aventis Département Brevets 174 avenue de France F-75013 Paris (FR)  
LECLERC, Odile; c/o Sanofi-aventis Département Brevets 174 avenue de France F-75013 Paris (FR)  
LOCHEAD, Alistair; c/o Sanofi-aventis Département Brevets 174 avenue de France F-75013 Paris (FR)  
SAADY, Mourad; c/o Sanofi-aventis Département Brevets 174 avenue de France F-75013 Paris (FR)  
SLOWINSKI, Franck; c/o Sanofi-aventis Département Brevets 174 avenue de France F-75013 Paris (FR)  
VACHE, Julien; c/o Sanofi-aventis Département Brevets 174 avenue de France F-75013 Paris (FR)  
(74) Čupić Branislav, advokat, Dalmatinska 10, Podgorica (ME)  
(57) Pronalazak se odnosi na jedinjenje koje odgovara opštoj formuli (I)

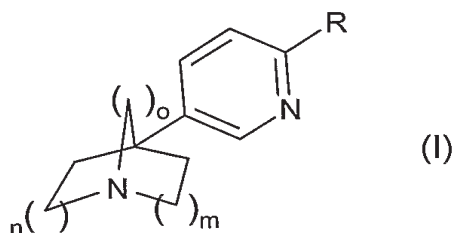

u kojoj R predstavlja bilo jedan atom vodonika ili halogena; bilo jednu hidroksi grupu, (C<sub>1</sub>-C<sub>6</sub>) alkoksi, (C<sub>3</sub>-C<sub>7</sub>)cikloalkil-O ili (C<sub>3</sub>-C<sub>7</sub>)cikloalkil-(C<sub>1</sub>-C<sub>3</sub>)alkilen-O-; bilo jednu grupu heterocikličnu, aril ili heteroaril; ova grupa bi eventualno mogla biti supstituisana sa jednom ili više grupa izabranih između atoma halogena, grupa (C<sub>1</sub>-C<sub>6</sub>)alkil, (C<sub>3</sub>-C<sub>7</sub>)cikloalkil, (C<sub>3</sub>-C<sub>7</sub>) cikloalkil-(C<sub>1</sub>-C<sub>3</sub>)alkilen; (C<sub>1</sub>-C<sub>6</sub>)alkoksi, (C<sub>3</sub>-C<sub>7</sub>)cikloalkil-O, ili (C<sub>3</sub>-C<sub>7</sub>)cikloalkil-(C<sub>1</sub>-C<sub>3</sub>) alkilen-O-; (C<sub>1</sub>-C<sub>6</sub>)fluoralkil, (C<sub>1</sub>-C<sub>6</sub>)fluoralkoksi, nitro, cijano, hidroksi, amino, (C<sub>1</sub>-C<sub>6</sub>) alkilamino ili di(C<sub>1</sub>-C<sub>6</sub>)alkilamino, heterocikloalkil, aril, aril-(C<sub>1</sub>-C<sub>6</sub>)alkilen, heteroaril, heteroaril-(C<sub>1</sub>-C<sub>6</sub>)alkilen, aril-O-, -C(O)-(C<sub>1</sub>-C<sub>6</sub>)alkil, heterocikloalkil grupa je eventualno supstituisana sa -C(O)O(CH<sub>3</sub>)<sub>3</sub>; n predstavlja 1 ili 2; m predstavlja 1 ili 2; o predstavlja 1 ili 2; u obliku baze ili adicione soli kiseline, kao i u obliku hidrata ili solvata. Postupak za dobijanje i terapijska primjena.

(51) MKP: (11) **00828**

**A61K 31/722**

(13) **A**

**A61P 17/12**

**A61K 45/06**

**A61P 17/14**

**A61P 17/00**

**A61P 29/00**

**A61P 17/06**

(21) P-268/09

(22) 07.02.2008.

(30) 0710233.6 14.02.2007. EP

(86) PCT/EP2008/051479 07.02.2008.

(87) WO 2008/098871 21.08.2008.

(54) (ME) **UPOTREBA HITOZANA ZA LIJEČENJE INFLAMATORNIH OBOLJENJA NOKTIJU**

(EN) USE OF CHITOSANS FOR THE TREATMENT OF NAIL INFLAMMATORY DISEASES

(73) POLICHEM S.A.; 50 Val Fleuri L-1526 Luxembourg (LU)

(72) MAILLAND, Federico; Via San Marco 24 I-20121 Milan (IT)

(74) Ćupić Branislav, advokat, Dalmatinska 10, Podgorica (ME)

(57) Formulacije za nokte na bazi hitozana su od koristi za liječenje inflamatornih oboljenja kao što su psorijaza, atopični dermatitis i lichen planus. Hitozan je normalno u obliku derivata amino-polisaharoda, prioritetno u vodi rastvorljivog, kao što je hidroksipropil hitozan. Formulacija može biti lak za nokte. Sprej, krem, mast, gel losion ili pjena o može imati sadržaj hitozana, derivata hitozana ili njihove soli od 0.1 do 25 tež. % u odnosu na ukupnu težinu formulacije.

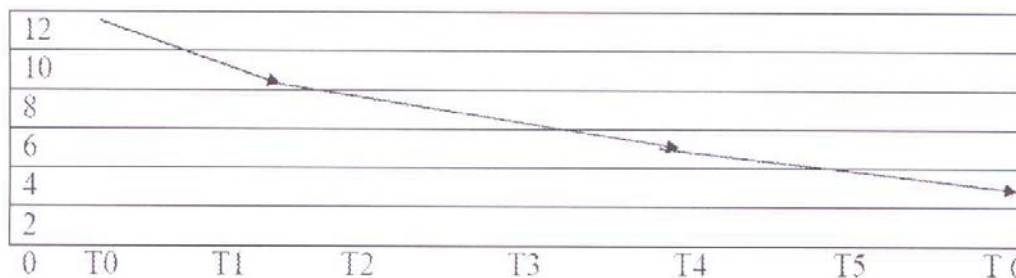

Vremenski rezultat kvaliteta života (DLQ rezultat) kod 28 pacijenata sa psorijazom noktiju, tokom liječenja sa kompozicijom prema primjeru 7.

- (51) MKP: (11) **00829**  
**A61K 8/73** (13) **A**  
**A61K 31/722**  
**A61Q 19/00**  
**A61K 47/36**  
**A61Q 17/02**  
**A61K 9/70**

(21) P-269/09

(22) 13.12.2007.

(30) 07102449.1 15.02.2007. EP  
 60/901,405 15.02.2007. US

(86) PCT/EP2007/063869 13.12.2007.

(87) WO 2008/098634 21.08.2008.

(54) (ME) **TEČNE DERMALNE FORMULACIJE KOJE STVARAJU FILM ZA OSLOBAĐANJE LIJEKA NA KOŽI**

(EN) DERMAL FILM-FORMING LIQUID FORMULATIONS FOR DRUG RELEASE TO SKIN

(73) POLICHEM S.A. ; 50 Val Fleuri L-1526 Luxembourg (LU)

(72) MAILLAND, Federico; Via San Marco 24 I-20121 Milano (IT)

LEGORA, Michela; Via Castellazzo 1/B I-22070 Appiano Gentile (Como) (IT)

(74) Čupić Branislav, advokat, Dalmatinska 10, Podgorica (ME)

(57) Predmetni pronalazak se odnosi na tečne kompozicije koje sadrže hitozan, derivat hitozana ili njegovu fiziološki prihvatljivu so, koja stvara dermalni film posle nanosenja na kožu, a koji je od koristi za distribuciju aktivnih sastojaka na površinu kože i u stratum corneum.

CPRX prodiranje

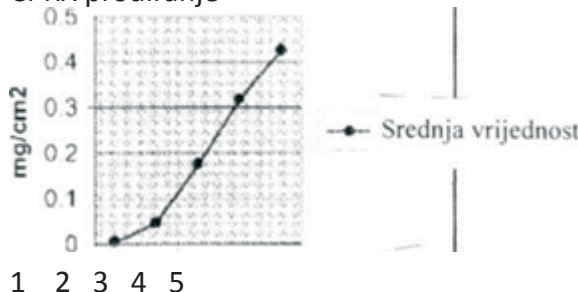

- (51) MKP: (11) **00830**  
**A61K 31/722** (13) **A**  
**A61K 31/58**  
**A61K 31/4418**  
**A61K 31/593**  
**A61K 45/06**  
**A61K 8/73**  
**A61P 17/00**  
**A61P 17/06**  
**A61Q 3/02**
- (21) P-271/09  
(22) 07.02.2008.  
(30) 07102335.2 14.02.2007. EP  
(86) PCT/EP2008/051477 07.02.2008.  
(87) WO 2008/098869 21.08.2008.
- (54) (ME) **UPOTREBA HITOZONA ZA POVEĆANJE BRZINE RASTA NOKTA**  
(EN) USE OF CHITOSANS TO INCREASE NAIL GROWTH RATE
- (73) POLICHEM S.A. ; 50 Val Fleuri L-1526 Luxembourg (LU)  
(72) MR. FEDERICO, MAILLAND; Via San Marco 24, I-20121 Milan (IT)  
(74) Ćupić Branislav, advokat, Dalmatinska 10, Podgorica (ME)
- (57) Predmetni pronalazak se odnosi na upotrebu hitozona, derivata hitozona i/ili njihovih fiziološki prihvatljivih soli, za povećanje brzine rasta nokta. Pronalazak se dodatno odnosi na upotrebu hitozona da se poveća brzina rasta nokta tokom liječenja bolesti nokta, distrofije nokta i drugih stanja nokta, da bi se znatno skratila specifična liječenja navedenih bolesti nokta, distrofije nokta ili drugih stanja nokta.

- (51) MKP: (11) **00835**  
**C07D 223/16** (13) **A**
- (21) P-277/09  
 (22) 27.08.2009.  
 (30) 08.04755 29.08.2008. FR
- (54) (ME) **NOVI POSTUPAK ZA RAZDVAJANE ENANTIOMERA (3,4-DIMETOKSI-BICIKLO[4.2.0] OKTA -1,3,5-TRIEN-7-IL)NITRILA I PRIMJENA U SINTEZI IVABRADINA**  
 (EN) NEW PROCESS FOR RESOLUTION OF ENANTIOMERS OF (3,4-DIMETHOXY-BICYCLO[4.2.0] OCTA- 1,3,5-TRIEN-YL) NITRILE AND APPLICATION IN THE SYNTHESIS OF IVA-BRADINE
- (73) LES LABORATOIRES SERVIER; 35, Rue de Verdun, 92284 Suresnes Cedex (FR)  
 (72) Lerestif, Jean-Michel ; 27 bis, rue de la Briqueterie, 76190 Yvetot (FR)  
 Lecouve, Jean-Pierre, 93, rue du Dr Vigné, 76600 Le Havre (FR)  
 Dron, Daniel ; 2036, route de la mer, 76119 sainte Marguerite sur Mer (FR)  
 Gojon, Eric; 370, chemin de la Ferme Fleury,76110 Gonfreville-Cailot ( FR)  
 Phan, Maryse; 108, boulevard François 1er,76600 Le Havre (FR)  
 (74) Čejović Vladimir, advokat, 13 Jula br. 21, Podgorica (ME)  
 (57) Postupak za optičko razdvajanje jedinjenja formule (I):

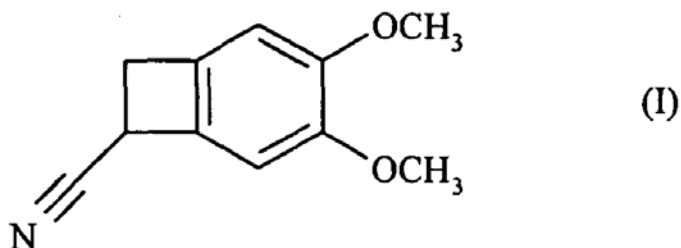

hiralnom hromatografijom. Primjena u sintezi ivabradina, njegovih adictonih soli sa farmaceutski prihvatljivom kiselinom i njihovih hidrata.

- (51) MKP: (11) **00781**  
**C07D 295/185**  
**C07D 317/85**  
**C07D 495/04**  
**C07D 311/04**  
**C07D 307/81**
- (21) P-280/08  
(22) 17.12.2004.  
(30) 0315248 23.12.2003. FR  
FR2004/003289 17.12.2004.  
P-2008/62 14.02.2008. RS  
(86) PCT/FR2004/003289 17.12.2004.  
(87) WO/2005/070910 04.08.2005.
- (54) (ME) **DERIVATI 1-PIPERAZIN-I 1-HOMOPIPERAZIN-KARBOKSILATA, POSTUPCI NJIHOVOG DOBIJANJA I PRIMJENA KAO INHIBITORA FAAH ENZIMA**  
(EN) DERIVATIVES OF 1-PIPERAZINE- AND 1-HOMOPIPERAZINE-CARBOXYLATES, PREPARATION METHOD THEREOF AND USE OF SAME AS INHIBITORS OF THE FAAH ENZYME
- (73) SANOFI-AVENTIS, 174 Avenue de France, 75013 Paris (FR)  
(72) ABOUABDELLAH, Ahmed; 2, rue des Eglantiers F-94320 Thiais (FR)  
ALMARIO GARCIA, Antonio; 26, avenue Roger Salengro F-92290 Chatenay Malabry (FR)  
HOORNAERT, Christian; 49, avenue Aristide Briand F-92160 Antony (FR)  
LI, Adrien, Tak; 14, rue Pierre Bonnard F-92260 Fontenay aux Roses (FR)  
(74) Čupić Branislav, advokat, Dalmatinska 10, Podgorica (ME)  
(57) Pronalazak se odnosi na jedinjenje opšte formule (I),

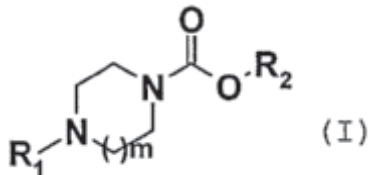

m predstavlja ceo broj 1 ili 2;  $R_1$  predstavlja grupu aril- ili heteroaril- tipa koja je po izboru supstituisana  $R_3$  ili  $R_4$  grupa;  $R_2$  predstavlja grupu opšte formule  $CHR_5CONHR_6$ ;  $R_3$  predstavlja atom halogena ili hidroksil, cijano, nitro,  $C_{1-6}$ -alkil,  $C_{1-6}$ -alkoksi,  $C_{1-6}$ -tioalkil,  $C_{1-6}$ -fluoroalkil,  $C_{1-6}$ -fluoroalkoksi,  $-O-(C_{2-3}$ -alkilen)-,  $-O-(C_{1-3}$ -alkilen)-O-,  $C_{1-6}$ -fluorotioalkil,  $C_{3-7}$ -cikloalkil,  $C_{3-7}$ -cikloalkil- $C_{1-3}$ -alkilen, piperidil, benziloksi, piperazinil, piperidinil, morfolinil, feniloksi,  $NR_7R_8$ ,  $NHCOR_7$ ,  $NHSO_2R_7$ ,  $COR_7$ ,  $CO_2R_7$ ,  $CONR_7R_8$ ,  $SO_2R_7$  ili  $SO_2NR_7R_8$  grupu,  $R_4$  predstavlja grupu aril- ili heteroaril- tipa; pri čemu grupa (grupe)  $R_4$  mogu biti supstituisane jednom ili više  $R_3$  grupa;  $R_5$  predstavlja atom vodonika ili  $C_{1-3}$ -alkil grupu;  $R_6$  predstavlja atom vodonika ili  $C_{1-6}$ -alkil,  $C_{3-7}$ -cikloalkil ili  $C_{3-7}$ -cikloalkil- $C_{1-3}$ -alkilen grupu;  $R_7$  i  $R_8$  predstavljaju, nezavisno jedna od druge, atom vodonika,  $C_{1-3}$ -alkil grupu ili fenil grupu; pri čemu je dato jedinjenje u obliku adicione soli sa kisjelinom, bazom i obliku hidrata ili solvata. Jedinjenj asz inhibitori FAAH enzima, koji se mogu upotrebiti za liječenje bola, poremećaja u ishrani, neuroloških i psihijatrijskih patologija, itd.



- (51) MKP: (11) **00831**  
**C07D 237/28**  
**C07D 417/14**  
**C07D 401/04**  
**C07D 487/04**  
**C07D 401/06**  
**C07D 491/048**  
**C07D 401/12**  
**C07D 498/14**  
**C07D 401/14**  
**C07D 237/30**  
**C07D 403/12**  
**A61K 31/502**  
**C07F 9/58**  
**A61K 31/4545**  
**C07D 405/14**
- (21) P-280/09  
(22) 13.03.2008.  
(30) 60/894,991 15.03.2007. US  
(86) PCT/EP2008/053040 13.03.2008.  
(87) WO 2008/110611 18.09.2008.
- (54) (ME) **ORGANSKA JEDINJENJA I NJIHOVA UPOTREBA**  
(EN) ORGANIC COMPOUNDS AND THEIR USES
- (73) NOVARTIS AG ; Lichtstrasse 35 CH-4056 Basel (CH)  
(72) DAI, Miao; Rm 1201, Lane 29, Lingling Rd Xuhui District Shanghai 200032 (CN)  
HE, Feng; Lane 1515 Zhangyang Road, Building 2 Apt 2201, Pudong New Area Shanghai 200135 (CN)  
JAIN, Rishi Kumar; 2 Hubbard Avenue, Apt. #2 Cambridge, Massachusetts 02138 (US)  
KARKI, Rajesh; 995 Southern Artery, # 403 Quincy, MA 02169 (US)  
KELLEHER, Joseph, III; 134 Hudson Street Somerville, MA 02144 (US)  
LEI, John; 9 Frontier Way Durham, North Carolina 27713 (US)  
LLAMAS, Luis; 100 Commandant's way Apt. 401 Chelsea, Massachusetts 02150 (US)  
MCEWAN, Michael A.; 21 Caldwell Avenue, #2 Somerville, Massachusetts 02143 (US)  
MILLER-MOSLIN, Karen; 205 Walden St., Apt. 4P Cambridge, Massachusetts 02140 (US)  
PEREZ, Lawrence Blas; 5 Meadowland Drive Hopkinton, Massachusetts 01748 (US)  
PEUKERT, Stefan; 19 Albermarle Street Arlington, Massachusetts 02476 (US)  
YUSUFF, Naeem; 8 Watson Street Cambridge, Massachusetts 02139 (US)
- (74) Čejović Vladimir, advokat, 13 Jula br. 21, Podgorica (ME)  
(57) Dati pronalazak odnosi se na jedinjenja koja su u vezi sa dijagnozom i liječenjem patologije u vezi sa Hedgehog metaboličkim putem, uključujući bez ograničenja formacije tumora, rak, neoplaziji, i nemaligna hiperproliferativna oboljenja; koja se odnose na jedinjenja formule I:

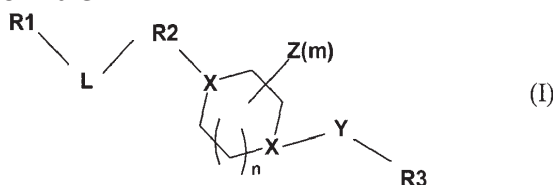

- (51) MKP: (11) **00832**  
**C07K 16/00** (13) **A**
- (21) P-281/09  
(22) 21.03.2008.  
(30) 60/919,816 22.03.2007. US  
60/919,938 22.03.2007. US  
60/920,495 27.03.2007. US  
(86) PCT/US2008/003735 21.03.2008.  
(87) WO 2008/118356 02.10.2008.
- (54) (ME) **VEZIVNI PROTEINI, UKLJUČUJUĆI ANTITIJELA, DERIVATE ANTITIJELA I FRAGMENTE ANTITIJELA, KOJI SPECIFIČNO VEZUJU CD154 I NJIHOVA UPOTREBA**
- (EN) BINDING PROTEINS, INCLUDING ANTIBODIES, ANTIBODY DERIVATIVES AND ANTI-BODY FRAGMENTS, THAT SPECIFICALLY BIND CD154 AND USES THEREOF
- (73) BIOGEN IDEC MA INC.; 14 Cambridge Center Cambridge, Massachusetts 02142 (US)  
UCB PHARMA S.A.; 60 Allee de la Recherche B-1070 Brussels (BE)
- (72) BURKLY, Linda C.; 34 Winthrop Street West Newton, Massachusetts 02465 (US)  
FERRANT-ORGETTAS, Janine L.; 8 Glenmere Avenue Gloucester, Massachusetts 01930 (US)  
GARBER, Ellen A.; 14 Donnell Street Cambridge, Massachusetts 02138 (US)  
HSU, Yen-ming; 3 Douglas Road Lexington, Massachusetts 02420 (US)  
SU, Lihe; 976 Main Street Reading, Massachusetts 01867 (US)  
TAYLOR, Frederick R.; 98 Gulliver Street Milton, Massachusetts 02186 (US)  
ADAMS, Ralph; UCB Celltech 208 Bath Road Slough Berkshire SL1 3WE (GB)  
BROWN, Derek Thomas; UCB Celltech 208 Bath Road Slough Berkshire SL1 3WE (GB)  
ROBINSON, Martyn Kim; UCB Celltech 208 Bath Road Slough Berkshire SL1 3WE (GB)  
SHOCK, Anthony; UCB Celltech 208 Bath Road Slough Berkshire SL1 3WE (GB)  
TYSON, Kerry Louise; UCB Celltech 208 Bath Road Slough Berkshire SL1 3WE (GB)
- (74) Čupić Branislav, advokat, Dalmatinska 10, Podgorica (ME)
- (57) Predmetni pronalaza se odnosi na vezivne proteine, uključujući antitijela, derivate antitijela i fragmente antitijela koji specifično vezuju CD 154 (CD40L9 protein. Predmetni pronalazak takođe obezbjeđuje himerna antitijela , antitijela prilagođena sekvenci čovjeka (humanizovana) i cijela humana antitijela, derivate antitijela ili fragmente antitijela koja se specifično vezuju za epitop za koji se specifično vezuje humanizovani fragment Fab koji ima varijabilnu sekvencu za težak lanac prema SEQ ID NO 1 i ima varijabilnu sekvencu za tlaki lanac prema SEQ ID NO 2. Vezivni protein CD 154 predmetnog pronalaska predmetnog pronalaska može da dovede do smanjene efektorske funkcije u odnosu na drugo anti-CD 154 antitijelo. Vezivni proteini CD 154 predmetnog pronalaska su korisni u dijagnostičkim i terapijskim metodama, kao što je za liječenje i prevenciju bolesti uključujući one koje nose neželjene imunske odgovore koji su posredovali interakcijama CD 154-CD40. Inhibicija IgG imunog odgovora na tetanus toksoid kod Makaki (*Cynomolgus*) majmuna

**Primarni imunološki odgovor na tetanus toksoid**

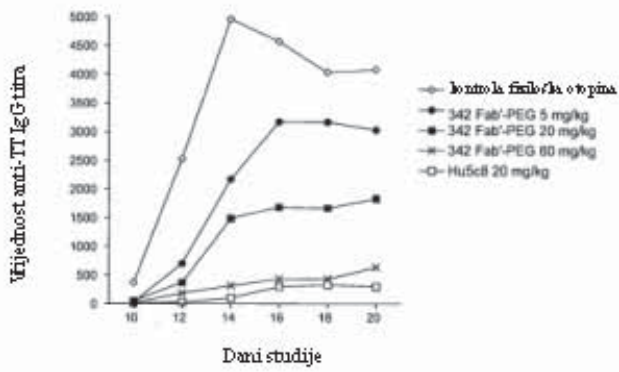

**Imuni odgovor na tetanus toksoid u danima 30-50**

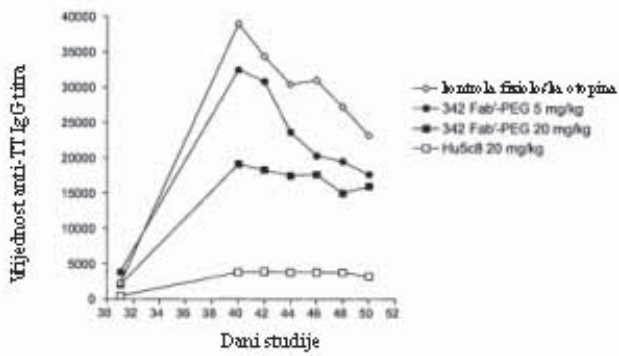

(51) MKP: (11) **00836**

**F16B 13/14**

(13) **A**

**F16B 31/02**

(21) P-282/09

(22) 17.01.2008.

(30) A 391/2007 12.03.2007. AT

(86) PCT/AT2008/000013 17.01.2008.

(87) WO/2008/109895 18.09.2008.

(54) (ME) **ANKER I NAVRTANJ ZA ANKER**

(EN) ANCHOR AND ANCHOR NUT THEREOF

(73) ATLAS COPCO MAI GMBH; Werkstrasse 17 A-9710 Feistritz an der Drau (AT)

(72) MEIDL, Michael; Dullhöhe 3 A-9871 Seeboden (AT)

(74) Čejović Vladimir, advokat, 13 Jula br. 21, Podgorica (ME)

(57) Anker obuhvata šipku ankera (3) koja mora da se okreće u toku postavljanja ankera, i dalje obuhvata ploču ankera (4) i navrtku ankera (1). Navoj u navrtki ankera (1) odgovara navoju šipke otvora s navojem (13). Tako navrtka ankera (1) može da se uvrne samo do određenog dijela na šipku ankera (3), i do prethodno određenog momenta može da se koristi za pkretanje šipke ankera u toku postavljanja ankera. Čim šipka ankera (3) čvrsto nalegne u izbušen otvor, kao rezultat dejstva lijepka, cementa ili širenja, ili rasprostiranja, šipka ankera (3) formira navoj u otvoru s navojem (13) kada se navrtka ankera okreće na šipki ankera (3) i posleđično tome se navrtka ankera (1) može konačno uvrnuti na šipku ankera (3) dok ne pričvrsti ploču ankera (4) u konačnom položaju za zemlju (7).

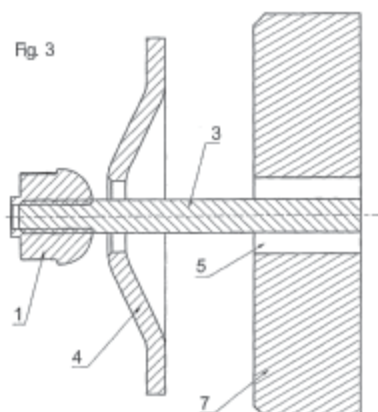

(51) MKP<sup>(8)</sup>:(11) **00833****E04G 17/00**(13) **A**

(21) P-2011/183

(22) 08.11.2011.

(30) P-2011/183

08.11.2011. ME

(54) (ME) **SPOJNICA ZA PROSTORNE KONSTRUKCIJE „VESALAPEĐO“**(EN) **NODE FOR THE SPACE STRUCTURES „VESALAPEĐO“**

(73) Prof.dr Milorad A. Burić, Mila Radunovića bb., 81000 Podgorica, (ME)

(72) Prof.dr Milorad A. Burić, Mila Radunovića bb., 81000 Podgorica, (ME)

(57) Spojnica za prostorne rešetkaste konstrukcije „VESALAPEĐO“ od čelika ili Al-legure.

Ovim pronalaskom je dato rješenje spojnice od čelika ili Al-legure kod kojeg se spojnice (1, 2, Slika 1) vezuju međusobno sa štapovima u obliku cijevi (3, 4, 5) od čelika ili Al-legure.

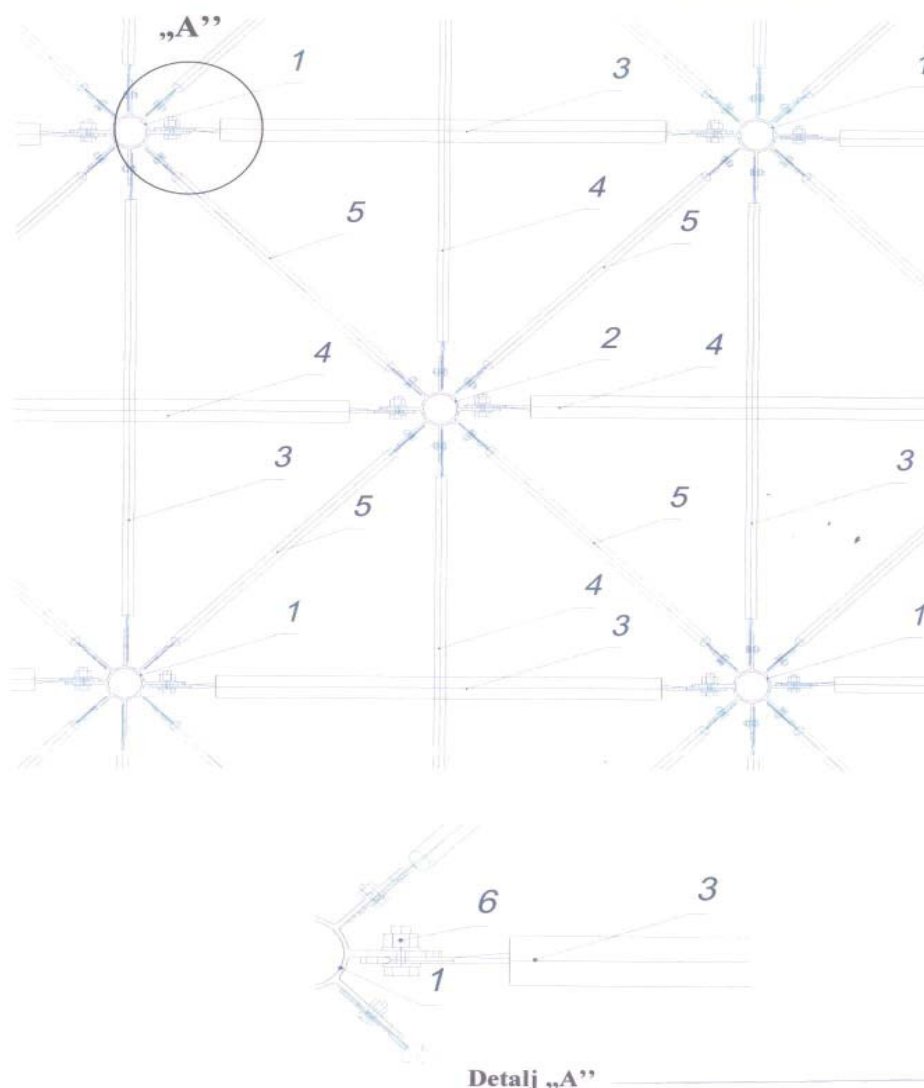
**SPOJNICA ZA PROSTORNE KONSTRUKCIJE „VESALAPEĐO“****Slika 1.**



**INDEKS NOSILACA PATENTA**  
**PATENT OWNER INDEX**

(73)	(51)	(21)
AC IMMUNE SA	C07D 231/38 A61K 31/4155 A61K 31/427 A61K 31/444 A61P 25/28 C07D 213/74 C07D 277/42	P-187/09
ATLAS COPCO MAI GMBH	F16B 13/14 F16B 31/02	P-282/09
AVENTIS PHARMA S.A.	C08B 37/00 A61K 31/727	P-212/09
BIOGEN IDEC MA Inc. THE REGENTS OF THE UNIVERSITY OF CALIFORNIA	A61K 39/395 C07K 16/28 C12N 5/12	P-200/09
BIOGEN IDEC MA INC. UCB PHARMA S.A.	C07K 16/00	P-281/09
BOEHRINGER INGELHEIM INTERNATIONAL GMBH	B05B 1/00	P-162/09
DOMPE' Ph.r.ma S.P.A.	C07D 317/28	P-209/09
DOMPE' Ph.r.ma S.P.A.	A61K 31/496 C07D 317/28 A61P 11/00	P-210/09
GEOX S.P.A.	A41D 27/28 A41D 31/00	P-182/09
GEOX S.P.A.	A43B 7/12 A43B 13/16	P-183/09
GEOX S.P.A.	A43B 7/12	P-184/09
IDEC PHARMACEUTICALS CORPORATION	G01N 33/534 G01N 33/60	P-21/09
IDEC PHARMACEUTICALS CORPORATION	A61K 51/08 A61K 51/10	P-22/09
IDENIX PHARMACEUTICALS, INC.	A01N 43/04 A61K 31/70 C07H 19/04 C07H 19/048 C07H 19/10 C07H 19/20	P-232/09
IFCO Systems GmbH	B65D 6/18 B65D 6/26	P-201/09
INFOGLASS GROUP INTERNATIONAL LIMITED	G09F 13/00	P-247/09

IRM LLC	C07D 213/74 C07D 239/48 C07D 239/95 C07D 401/12 C07D 401/14 C07D 403/12 C07D 403/14 C07D 413/12 C07D 417/12 C07D 451/02 C07D 453/02 C07D 471/04 C07D 473/16 C07D 487/04 C07D 487/08	P-216/09
JOKEY PLASTIK WIPPERFÜRTH GMBH	B65D 21/02	P-261/09
JOKEY PLASTIK WIPPERFÜRTH GMBH	B65D 43/02 B65D 55/02	P-263/09
LES LABORATOIRES SERVIER	A01N 57/00 A61K 31/675	P-238/09
LES LABORATOIRES SERVIER		P-230/09
LES LABORATOIRES SERVIER		P-255/09
LES LABORATOIRES SERVIER	C07D 223/16	P-277/09
MAINLINE CORPORATE HOLDINGS LIMITED	G07F 19/00	P-193/09
MUSION SYSTEMS LIMITED	G03B 21/28 A63J 5/02	P-173/09
Naturin GmbH & Co.	A22 C13/00	P-237/09
NOVARTIS AG	C07D 237/28 C07D 417/14 C07D 401/04 C07D 487/04 C07D 401/06 C07D 491/048 C07D 401/12 C07D 498/14 C07D 401/14 C07D 237/30 C07D 403/12 A61K 31/502 C07F 9/58 A61K 31/4545 C07D 405/14	P-280/09
NOVARTIS AG	C07D 403/06 A61K 31/422 A61P 35/00 C07D 413/06	P-236/09
NOVARTIS AG	C07D 471/04 A61P 35/00 A61K 31/4745	P-161/09



NOVARTIS PHARMA AG	C07D 249/08 A61K 31/55 A61P 35/00 C07D 401/12 C07D 403/12 C07D 413/12	P-150/09
OMYA DEVELOPMENT AG	C09D 1/02 C09C 3/06	P-163/09
PFIZER INC.	C07D 487/04 A61K 31/4162 A61P 3/00	P-260/09
PFIZER LIMITED	C07C 381/00 A01N 41/12	P-249/09
PFIZER PRODUCTS INC.	C07D 231/54 A61K 31/416 A61K 31/4162 A61P 9/12 C07D 401/04 C07D 405/04 C07D 493/04	P-145/09
PFIZER PRODUCTS INC.	C07D 405/12 A61K 31/4155 A61P 11/00 C07D 309/08	P-148/09
PFIZER PRODUCTS INC.	A61K 39/295 A61K 39/155 A61K 39/02 A61K 39/265 A61K 39/12	P-213/09
PFIZER PRODUCTS INC.	C07F 9/58 A61K 31/44 A61P 1/00 A61P 11/06 A61P 19/02 A61P 25/28 A61P 29/00	P-253/09
POLICHEM S.A.	A61K 8/73 A61K 31/722 A61Q 19/00 A61K 47/36 A61Q 17/02 A61K 9/70	P-269/09
POLICHEM S.A.	A61K 31/722 A61K 31/58 A61K 31/4418 A61K 31/593 A61K 45/06 A61K 8/73 A61P 17/00 A61P 17/06 A61Q 3/02	P-271/09

POLICHEM S.A.	A61K 31/722 A61P 17/12 A61K 45/06 A61P 17/14 A61P 17/00 A61P 29/00 A61P 17/06	P-268/09
Prof.dr Milorad A. Burić	E04G 17/00	P-2011/183
REGENERON PHARMACEUTICALS, INC.	C07K 16/18 A61K 39/395 A61P 35/00	P-224/09
SANOFI-AVENTIS	C07D 231/38 A61K 31/415 A61P 35/00	P-136/09
SANOFI-AVENTIS	A61K 31/433 A61K 31/519 A61K 45/06 A61P 35/02	P-227/09
SANOFI-AVENTIS	C07D 295/185 C07D 317/85 C07D 495/04 C07D 311/04 C07D 307/81	P-280/08
SANOFI-AVENTIS	C07D 471/08 A61P 25/00 C07D 487/08 A61P 29/00 A61K 31/4748 A61P 9/00	P-266/09
SANOFI-AVENTIS DEUTSCHLAND GMBH	A61M 5/30	P-46/09
SOLLAC	C23C 2/00	P-153/09
SOLLAC	C23C 2/00	P-154/09
STEINGERWALD ARZNEIMITTELWEERK GMBH	A61K 36/23 A61K 36/31 A61K 36/28 A61K 36/484 A61K 36/53 A61K 36/66 A61P 1/00 A61P 29/00	P-231/09
SYNGENTA PARTICIPATIONS AG& SYNGENTA LIMITED	A01N 43/90 A01N 25/22 A01P 13/00	P-134/09
TAKEDA PHARMACEUTICAL COMPANY LIMITED	C07K 14/47 A61K 38/16	P-130/09
TAKEDA PHARMACEUTICAL COMPANY LIMITED	A61K 47/34 A61K 31/4245 A61K 47/38 A61K 9/20	P-48/09

TRISOPLAST INTERNATIONAL B.V.	C09K 17/40 C09K 17/42	P-211/09
USINOR	B21D 1/02	P-156/09
USINOR	B21D 1/02	P-160/09

**INDEKS BROJEVA PRIJAVA PATENATA**  
**APPLICANTS NUMBER INDEX**

(21)	(51)	(21)	(51)
P-21/09	G01N 33/534 G01N 33/60	P-162/09	B05B 1/00
P-22/09	A61K 51/08 A61K 51/10	P-163/09	C09D 1/02 C09C 3/06
P-46/09	A61M 5/30	P-173/09	G03B 21/28 A63J 5/02
P-48/09	A61K 47/34 A61K 31/4245 A61K 47/38 A61K 9/20	P-182/09	A41D 27/28 A41D 31/00
P-130/09	C07K 14/47 A61K 38/16	P-183/09	A43B 7/12 A43B 13/16
P-134/09	A01N 43/90 A01N 25/22 A01P 13/00	P-184/09	A43B 7/12
P-136/09	C07D 231/38 A61K 31/415 A61P 35/00	P-187/09	C07D 231/38 A61K 31/4155 A61K 31/427 A61K 31/444 A61P 25/28 C07D 213/74 C07D 277/42
P-145/09	C07D 231/54 A61K 31/416 A61K 31/4162 A61P 9/12 C07D 401/04 C07D 405/04 C07D 493/04	P-193/09	G07F 19/00
P-148/09	C07D 405/12 A61K 31/4155 A61P 11/00 C07D 309/08	P-200/09	A61K 39/395 C07K 16/28 C12N 5/12
P-150/09	C07D 249/08 A61K 31/55 A61P 35/00 C07D 401/12 C07D 403/12 C07D 413/12	P-201/09	B65D 6/18 B65D 6/26
P-153/09	C23C 2/00	P-209/09	C07D 317/28
P-154/09	C23C 2/00	P-210/09	A61K 31/496 C07D 317/28 A61P 11/00
P-156/09	B21D 1/02	P-211/09	C09K 17/40 C09K 17/42
P-160/09	B21D 1/02	P-212/09	C08B 37/00 A61K 31/727
P-161/09	C07D 471/04 A61P 35/00 A61K 31/4745	P-213/09	A61K 39/295 A61K 39/155 A61K 39/02 A61K 39/265 A61K 39/12
		P-216/09	C07D 213/74 C07D 239/48 C07D 239/95 C07D 401/12 C07D 401/14

(21)	(51)	(21)	(51)
	C07D 403/12 C07D 403/14 C07D 413/12 C07D 417/12 C07D 451/02 C07D 453/02 C07D 471/04 C07D 473/16 C07D 487/04 C07D 487/08	P-260/09	C07D 487/04 A61K 31/4162 A61P 3/00
		P-261/09	B65D 21/02
		P-263/09	B65D 43/02 B65D 55/02
P-224/09	C07K 16/18 A61K 39/395 A61P 35/00	P-266/09	C07D 471/08 A61P 25/00 C07D 487/08 A61P 29/00 A61K 31/4748 A61P 9/00
P-227/09	A61K 31/433 A61K 31/519 A61K 45/06 A61P 35/02	P-268/09	A61K 31/722 A61P 17/12 A61K 45/06 A61P 17/14 A61P 17/00 A61P 29/00 A61P 17/06
P-231/09	A61K 36/23 A61K 36/31 A61K 36/28 A61K 36/484 A61K 36/53 A61K 36/66 A61P 1/00 A61P 29/00	P-269/09	A61K 8/73 A61K 31/722 A61Q 19/00 A61K 47/36 A61Q 17/02 A61K 9/70
P-232/09	A01N 43/04 A61K 31/70 C07H 19/04 C07H 19/048 C07H 19/10 C07H 19/20	P-271/09	A61K 31/722 A61K 31/58 A61K 31/4418 A61K 31/593 A61K 45/06 A61K 8/73 A61P 17/00 A61P 17/06 A61Q 3/02
P-236/09	C07D 403/06 A61K 31/422 A61P 35/00 C07D 413/06	P-277/09	C07D 223/16
P-237/09	A22 C13/00	P-280/08	C07D 295/185 C07D 317/85 C07D 495/04 C07D 311/04 C07D 307/81
P-238/09	A01N 57/00 A61K 31/675		
P-247/09	G09F 13/00	P-280/09	C07D 237/28 C07D 417/14 C07D 401/04 C07D 487/04 C07D 401/06 C07D 491/048 C07D 401/12 C07D 498/14 C07D 401/14 C07D 237/30
P-249/09	C07C 381/00 A01N 41/12		
P-253/09	C07F 9/58 A61K 31/44 A61P 1/00 A61P 11/06 A61P 19/02 A61P 25/28 A61P 29/00		

(21)	(51)
------	------

C07D 403/12  
A61K 31/502  
C07F 9/58  
A61K 31/4545  
C07D 405/14

P-281/09 C07K 16/00

P-282/09 F16B 13/14  
F16B 31/02

P-2011/183 E04G 17/00

**INDEKS OBJAVLJENIH PRIJAVA PATENATA PREMA MKP**  
**INDEX OF PATENT APPLICANTS ACCORDINT TO IPC**

(51)	(21)	(51)	(21)
A01N 25/22	P-134/09	A61K 31/58	P-271/09
A01N 41/12	P-249/09	A61K 31/593	P-271/09
A01N 43/04	P-232/09	A61K 31/675	P-238/09
A01N 43/90	P-134/09	A61K 31/70	P-232/09
A01N 57/00	P-238/09	A61K 31/722	P-271/09
A01P 13/00	P-134/09	A61K 31/722	P-268/09
A22 C13/00	P-237/09	A61K 31/722	P-269/09
A41D 27/28	P-182/09	A61K 31/727	P-212/09
A41D 31/00	P-182/09	A61K 36/23	P-231/09
A43B 13/16	P-183/09	A61K 36/28	P-231/09
A43B 7/12	P-184/09	A61K 36/31	P-231/09
A43B 7/12	P-183/09	A61K 36/484	P-231/09
A61K 31/415	P-136/09	A61K 36/53	P-231/09
A61K 31/4155	P-187/09	A61K 36/66	P-231/09
A61K 31/4155	P-148/09	A61K 38/16	P-130/09
A61K 31/416	P-145/09	A61K 39/02	P-213/09
A61K 31/4162	P-145/09	A61K 39/12	P-213/09
A61K 31/4162	P-260/09	A61K 39/155	P-213/09
A61K 31/422	P-236/09	A61K 39/265	P-213/09
A61K 31/4245	P-48/09	A61K 39/295	P-213/09
A61K 31/427	P-187/09	A61K 39/395	P-200/09
A61K 31/433	P-227/09	A61K 39/395	P-224/09
A61K 31/44	P-253/09	A61K 45/06	P-227/09
A61K 31/4418	P-271/09	A61K 45/06	P-271/09
A61K 31/444	P-187/09	A61K 45/06	P-268/09
A61K 31/4545	P-280/09	A61K 47/34	P-48/09
A61K 31/4745	P-161/09	A61K 47/36	P-269/09
A61K 31/4748	P-266/09	A61K 47/38	P-48/09
A61K 31/496	P-210/09	A61K 51/08	P-22/09
A61K 31/502	P-280/09	A61K 51/10	P-22/09
A61K 31/519	P-227/09	A61K 8/73	P-271/09
A61K 31/55	P-150/09	A61K 8/73	P-269/09

(51)	(21)	(51)	(21)
A61K 9/20	P-48/09	A63J 5/02	P-173/09
A61K 9/70	P-269/09	B05B 1/00	P-162/09
A61M 5/30	P-46/09	B21D 1/02	P-156/09
A61P 1/00	P-231/09	B21D 1/02	P-160/09
A61P 1/00	P-253/09	B65D 21/02	P-261/09
A61P 11/00	P-210/09	B65D 43/02	P-263/09
A61P 11/00	P-148/09	B65D 55/02	P-263/09
A61P 11/06	P-253/09	B65D 6/18	P-201/09
A61P 17/00	P-271/09	B65D 6/26	P-201/09
A61P 17/00	P-268/09	C07C 381/00	P-249/09
A61P 17/06	P-271/09	C07D 213/74	P-216/09
A61P 17/06	P-268/09	C07D 213/74	P-187/09
A61P 17/12	P-268/09	C07D 223/16	P-277/09
A61P 17/14	P-268/09	C07D 231/38	P-136/09
A61P 19/02	P-253/09	C07D 231/38	P-187/09
A61P 25/00	P-266/09	C07D 231/54	P-145/09
A61P 25/28	P-187/09	C07D 237/28	P-280/09
A61P 25/28	P-253/09	C07D 237/30	P-280/09
A61P 29/00	P-268/09	C07D 239/48	P-216/09
A61P 29/00	P-231/09	C07D 239/95	P-216/09
A61P 29/00	P-266/09	C07D 249/08	P-150/09
A61P 29/00	P-253/09	C07D 277/42	P-187/09
A61P 3/00	P-260/09	C07D 295/185	P-280/08
A61P 35/00	P-136/09	C07D 307/81	P-280/08
A61P 35/00	P-150/09	C07D 309/08	P-148/09
A61P 35/00	P-236/09	C07D 311/04	P-280/08
A61P 35/00	P-161/09	C07D 317/28	P-210/09
A61P 35/00	P-224/09	C07D 317/28	P-209/09
A61P 35/02	P-227/09	C07D 317/85	P-280/08
A61P 9/00	P-266/09	C07D 401/04	P-145/09
A61P 9/12	P-145/09	C07D 401/04	P-280/09
A61Q 17/02	P-269/09	C07D 401/06	P-280/09
A61Q 19/00	P-269/09	C07D 401/12	P-216/09
A61Q 3/02	P-271/09	C07D 401/12	P-280/09



(51)	(21)	(51)	(21)
C07D 401/12	P-150/09	C07H 19/048	P-232/09
C07D 401/14	P-216/09	C07H 19/10	P-232/09
C07D 401/14	P-280/09	C07H 19/20	P-232/09
C07D 403/06	P-236/09	C07K 14/47	P-130/09
C07D 403/12	P-216/09	C07K 16/00	P-281/09
C07D 403/12	P-280/09	C07K 16/18	P-224/09
C07D 403/12	P-150/09	C07K 16/28	P-200/09
C07D 403/14	P-216/09	C08B 37/00	P-212/09
C07D 405/04	P-145/09	C09C 3/06	P-163/09
C07D 405/12	P-148/09	C09D 1/02	P-163/09
C07D 405/14	P-280/09	C09K 17/40	P-211/09
C07D 413/06	P-236/09	C09K 17/42	P-211/09
C07D 413/12	P-216/09	C12N 5/12	P-200/09
C07D 413/12	P-150/09	C23C 2/00	P-153/09
C07D 417/12	P-216/09	C23C 2/00	P-154/09
C07D 417/14	P-280/09	E04G 17/00	P-2011/183
C07D 451/02	P-216/09	F16B 13/14	P-282/09
C07D 453/02	P-216/09	F16B 31/02	P-282/09
C07D 471/04	P-216/09	G01N 33/534	P-21/09
C07D 471/04	P-161/09	G01N 33/60	P-21/09
C07D 471/08	P-266/09	G03B 21/28	P-173/09
C07D 473/16	P-216/09	G07F 19/00	P-193/09
C07D 487/04	P-216/09	G09F 13/00	P-247/09
C07D 487/04	P-280/09		
C07D 487/04	P-260/09		
C07D 487/08	P-216/09		
C07D 487/08	P-266/09		
C07D 491/048	P-280/09		
C07D 493/04	P-145/09		
C07D 495/04	P-280/08		
C07D 498/14	P-280/09		
C07F 9/58	P-280/09		
C07F 9/58	P-253/09		
C07H 19/04	P-232/09		



## OBJAVA ISPRAVKI

U „Crnogorskom glasniku intelektualne svojine“ broj 7. od 20.12.2011. godine objavljeni su pogrešni podaci broja dokumenta za patente

**P-251/08**  
*Pogrešni podaci*  
(11) P-251/08  
*Ispravni podaci*  
(11) 00553

**P-890/08**  
*Pogrešni podaci*  
(11) P-890/08  
*Ispravni podaci*  
(11) 00577

**P-59/09**  
*Pogrešni podaci*  
(11) P-59/09  
*Ispravni podaci*  
(11) 00594

**P-80/09**  
*Pogrešni podaci*  
(11) P-80/09  
*Ispravni podaci*  
(11) 00599

**P-640/08**  
*Pogrešni podaci*  
(11) P-640/08  
*Ispravni podaci*  
(11) 00554

**P-905/08**  
*Pogrešni podaci*  
(11) P-905/08  
*Ispravni podaci*  
(11) 00671

**P-61/09**  
*Pogrešni podaci*  
(11) P-61/09  
*Ispravni podaci*  
(11) 00595

**P-82/09**  
*Pogrešni podaci*  
(11) P-82/09  
*Ispravni podaci*  
(11) 00601

**P-767/08**  
*Pogrešni podaci*  
(11) P-767/08  
*Ispravni podaci*  
(11) 00559

**P-906/08**  
*Pogrešni podaci*  
(11) P-906/08  
*Ispravni podaci*  
(11) 00672

**P-64/09**  
*Pogrešni podaci*  
(11) P-64/09  
*Ispravni podaci*  
(11) 00625

**P-84/09**  
*Pogrešni podaci*  
(11) P-84/09  
*Ispravni podaci*  
(11) 00602

**P-820/08**  
*Pogrešni podaci*  
(11) P-820/08  
*Ispravni podaci*  
(11) 00561

**P-907/08**  
*Pogrešni podaci*  
(11) P-907/08  
*Ispravni podaci*  
(11) 00673

**P-67/09**  
*Pogrešni podaci*  
(11) P-67/09  
*Ispravni podaci*  
(11) 00596

**P-85/09**  
*Pogrešni podaci*  
(11) P-85/09  
*Ispravni podaci*  
(11) 00603

**P-881/08**  
*Pogrešni podaci*  
(11) P-881/08  
*Ispravni podaci*  
(11) 00574

**P-908/08**  
*Pogrešni podaci*  
(11) P-908/08  
*Ispravni podaci*  
(11) 00674

**P-68/09**  
*Pogrešni podaci*  
(11) P-68/09  
*Ispravni podaci*  
(11) 00597

**P-86/09**  
*Pogrešni podaci*  
(11) P-86/09  
*Ispravni podaci*  
(11) 00604

**P-882/08**  
*Pogrešni podaci*  
(11) P-882/08  
*Ispravni podaci*  
(11) 00573

**P-909/08**  
*Pogrešni podaci*  
(11) P-909/08  
*Ispravni podaci*  
(11) 00675

**P-75/09**  
*Pogrešni podaci*  
(11) P-75/09  
*Ispravni podaci*  
(11) 00598

**P-87/09**  
*Pogrešni podaci*  
(11) P-87/09  
*Ispravni podaci*  
(11) 00605

**P-883/08**  
*Pogrešni podaci*  
(11) P-883/08  
*Ispravni podaci*  
(11) 00575

**P-55/09**  
*Pogrešni podaci*  
(11) P-55/09  
*Ispravni podaci*  
(11) 00676

**P-76/09**  
*Pogrešni podaci*  
(11) P-76/09  
*Ispravni podaci*  
(11) 00677

**P-88/09**  
*Pogrešni podaci*  
(11) P-88/09  
*Ispravni podaci*  
(11) 00606

**P-884/08**  
*Pogrešni podaci*  
(11) P-884/08  
*Ispravni podaci*  
(11) 00576

**P-57/09**  
*Pogrešni podaci*  
(11) P-57/09  
*Ispravni podaci*  
(11) 00593

**P-78/09**  
*Pogrešni podaci*  
(11) P-78/09  
*Ispravni podaci*  
(11) 00624

**P-93/09**  
*Pogrešni podaci*  
(11) P-93/09  
*Ispravni podaci*  
(11) 00607

**P-95/09**  
*Pogrešni podaci*  
(11) P-95/09  
*Ispravni podaci*  
(11) 00608

**P-97/09**  
*Pogrešni podaci*  
(11) P-97/09  
*Ispravni podaci*  
(11) 00609

**P-98/09**  
*Pogrešni podaci*  
(11) P-98/09  
*Ispravni podaci*  
(11) 00678

**P-99/09**  
*Pogrešni podaci*  
(11) P-99/09  
*Ispravni podaci*  
(11) 00679

**P-100/09**  
*Pogrešni podaci*  
(11) P-100/09  
*Ispravni podaci*  
(11) 00610

**P-101/09**  
*Pogrešni podaci*  
(11) P-101/09  
*Ispravni podaci*  
(11) 00611

**P-102/09**  
*Pogrešni podaci*  
(11) P-102/09  
*Ispravni podaci*  
(11) 00612

**P-105/09**  
*Pogrešni podaci*  
(11) P-105/09  
*Ispravni podaci*  
(11) 00613

**P-106/09**  
*Pogrešni podaci*  
(11) P-106/09  
*Ispravni podaci*  
(11) 00614

**P-107/09**  
*Pogrešni podaci*  
(11) P-107/09  
*Ispravni podaci*  
(11) 00615

**P-109/09**  
*Pogrešni podaci*  
(11) P-109/09  
*Ispravni podaci*  
(11) 00680

**P-111/09**  
*Pogrešni podaci*  
(11) P-111/09  
*Ispravni podaci*  
(11) 00616

**P-113/09**  
*Pogrešni podaci*  
(11) P-113/09  
*Ispravni podaci*  
(11) 00617

**P-115/09**  
*Pogrešni podaci*  
(11) P-115/09  
*Ispravni podaci*  
(11) 00618

**P-118/09**  
*Pogrešni podaci*  
(11) P-118/09  
*Ispravni podaci*  
(11) 00681

**P-121/09**  
*Pogrešni podaci*  
(11) P-121/09  
*Ispravni podaci*  
(11) 00626

**P-131/09**  
*Pogrešni podaci*  
(11) P-131/09  
*Ispravni podaci*  
(11) 00627

**P-915/08**  
*Pogrešni podaci*  
(11) P-915/08  
*Ispravni podaci*  
(11) 00580

**P-2011/126**  
*Pogrešni podaci*  
(11) P-2011/126  
*Ispravni podaci*  
(11) 00619



# ŽIGOVI

## TRADEMARKS

Službeni glasnik Zavoda za intelektualnu svojinu Crne Gore  
Official Gazette of the Montenegrin Intellectual Property Office

# 8/2012

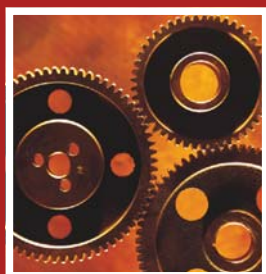

Zavod za intelektualnu svojinu Crne Gore  
ul. Rimski trg br. 46,  
81000 Podgorica,  
Crna Gora



**MEĐUNARODNI KODOVI ZA IDENTIFIKACIJU BIBLIOGRAFSKIH  
PODATAKA O ŽIGOVIMA PREMA WIPO ST 60**  
RECOMMENDATION CONCERNING BIBLIOGRAPHIC DATA RELATING TO  
TRADEMARKS- WIPO-ST. 60

<b>CRNOGORSKI</b>	<b>MDK</b>	<b>ENGLJSKI</b>
REGISTRARSKI BROJ	<b>111</b>	NUMBER OF THE REGISTRATION
DATUM REGISTRACIJE	<b>151</b>	DATE OF THE REGISTRATION
OČEKIVANI DATUM PRESTANKA VAŽENJA ŽIGA	<b>181</b>	EXPECTED EXPIRATION DATE OF THE REGISTRATION
BROJ PRIJAVE	<b>210</b>	NUMBER OF THE APPLICATION
DATUM PODNOŠENJA PRIJAVE	<b>220</b>	DATE OF FILING OF THE APPLICATION
PODACI O IZLOŽBENOM PRAVU PRVENSTVA	<b>230</b>	DATA CONCERNING EXHIBITIONS
PODACI O PRAVU PRVENSTVA NA OSNOVU PARISKE KONVENCIJE	<b>300</b>	DATA RELATING TO PRIORITY UNDER THE PARIS CONVENTION
DATUM OBJAVLJIVANJA PRIJAVE	<b>442</b>	DATA OF PUBLICATION OF APPLICATION
SPISAK ROBA I USLUGA PREMA NIČANSKOJ KLASIFIKACIJI ROBA I USLUGA	<b>511</b>	LIST OF GOODS AND SERVICES ACCORDING THE NICE CLASSIFICATION OF GOODS AND SERVICE
IZJAVA PODNOSIOCA PRIJAVE DA NE TRAŽE EKSKLUZIVNO PRAVO ZA POJEDINE NEDINSTIKTIVNE ELEMENTE ZNAKA	<b>526</b>	DISCLAIMER
IZGLED ZNAKA	<b>540</b>	REPRODUCTION OF THE MARK
NAZNAKA O PRIRODI ILI VRSTI ZNAKA	<b>550</b>	INDICATION RELATING TO THE NATURE OR KIND OF MARK
INFORMACIJA O ZATRAŽENIM BOJAMA NA ZNAKU	<b>591</b>	INFORMATION CONCERNING THE COLORS CLAIMED
PODACI O PODNOSIOCU PRIJAVE	<b>731</b>	NAME AND ADDRESS OF THE APPLICANT
IME I ADRESA NOSIOCA ŽIGA	<b>732</b>	NAME AND ADDRESS OF THE HOLDER OF THE REGISTRATION
INFORMACIJA O ZATRAŽENIM BOJAMA NA ZNAKU	<b>591</b>	INFORMATION CONCERNING THE COLORS CLAIMED
PODACI O PODNOSIOCU PRIJAVE	<b>731</b>	NAME AND ADDRESS OF THE APPLICANT
IME I ADRESA NOSIOCA ŽIGA	<b>732</b>	NAME AND ADDRESS OF THE HOLDER OF THE REGISTRATION
IME I ADRESA PUNOMOĆNIKA	<b>740</b>	NAME AND ADDRESS OF THE REPRESENTATIVE

**OBAVJEŠTENJE**  
**NOTICE**

Obavještavamo korisnike da se od 7-og broja Crnogorskog glasnika za intelektualnu svojinu koji se objavljuje na web stranici Zavoda za intelektualnu svojinu Crne Gore, u elektronskoj formi, odnosno od 20.12.2011 godine (Glasnik broj 7/2011) uvodi objava prijava za registraciju žiga. Stupanjem na snagu Pravilnika o postupku za priznanje, promjenama, obnovi i međunarodnoj registraciji žiga ("Sl. list CG" broj 55/11) stekli su se uslovi da Zavod postupa u skladu sa odredbom člana 29 stav 1 Zakona o žigu i uredne prijave, za koje nije utvrđen razlog za odbijanje registracije iz člana 28 ovog zakona, objavi u Službenom glasilu.

Od dana objavljivanja prijava u Službenom glasilu, shodno odredbi člana 30 stav 1 Zakona o žigu, pravna i fizička lica ili udruženja proizvođača roba ili usluga, pružaoci usluga, trgovci i potrošači mogu, u roku od 90 dana od datuma objavljivanja prijave, dostaviti Zavodu obrazloženo mišljenje u pisanoj formi o apsolutnim razlozima za odbijanje registracije iz člana 6 Zakona o žigu.

U roku od 90 dana od dana objavljivanja prijava u Službenom glasilu, nosilac ranijeg žiga ili sticalac licence, na osnovu ovlaštenja nosioca žiga, mogu zbog razloga iz čl. 7 i 8 Zakona o žigu, u roku od 90 dana od dana objavljivanja prijave, shodno odredbi člana 31 stav 1 i 2 Zakona o žigu podnijeti Zavodu Prigovor za odbijanje registracije žiga.





(210) **Ž 2009-174**(442) **20.03.2012**

(220) 20.03.2009

(731) PHILLIP MORRIS PRODUCTS SA SWISS CORPORATION; QUAIN JEANRENAUD 3  
2000 NEUCHATEL CH

(540)

(550) I

(740) Čolović Branko, Mediteranska br 2, Budva (ME)

(511) **Klasa 34:** Duvan (sirov i prerađen), proizvodi od duvana, naročito: cigare, cigarete, cigarilosi/male cigarete, duvan za uvijanje cigareta, duvan za lule, duvan za žvakanje, duvan za šmrkanje, kretek, zamjena za duvan (za nemedicinsku upotrebu), artikli za pušače, naročito: papir za cigarete i lule, filteri za cigarete, kutije za duvan (od neplemenitih metala), kutije za cigarete i pepeljare (od neplemenitih metala), lule, ručni aparati/spravice za uvijanje cigareta, upaljači, šibice.(210) **Ž 2009-271**(442) **20.03.2012**

(220) 25.05.2009

(300) 27.02.2006 Z-491/06 RS

(731) WM WRIGLEY JR COMPANY; 410 NORTH MICHIGAN AVENUE, CHICAGO, IL  
60611 US**HUBBA BUBBA BUBBLE TAPE COLORFUL CITRUS**

(540)

(550) I

(740) Čejović Vladimir, advokat, 13. jul 21, Podgorica (ME)

(511) **Klasa 30:** Slatkiši, naime žvakaće gume i žvakaće gume od kojih mogu da se prave veliki baloni, bombone i dražeje pepermint.(210) **Ž 2009-321**(442) **20.03.2012**

(220) 27.05.2009

(300) 21.07.2008 Z-1848/089 RS

04.08.2008 55 751 RB

(731) GALENIKA AD; BATAJNICKI DRUM BB 11 080 BEOGRAD RS

## GALOPRAZOL

## ГАЛОПРАЗОЛ

(540)

(550) I

(740) Kovačević Aleksandar, advokat, Kružni put bb, Cetinje (ME)

(511) **Klasa 5:** Farmaceutski preparati.

---

(210) **Ž 2009-668**

(442) **20.03.2012**

(220) 12.07.2009

(731) PATRON SPIRITS INTERNATIONAL AG; SPITALSTRASSE 5, 8200 SCHAFFHAUSEN CH

## XO CAFE

(540)

(550) I

(740) Lutovac Branislav, ul. Bulevar Crnojevića 93, Podgorica (ME)

(511) **Klasa 33:** Alkoholna pića (izuzev piva); liker.

---

(210) **Ž 2009-2**

(442) **20.03.2012**

(220) 14.01.2009

(300) 23.08.2006 Z-1873/2006 RS

(731) DIAGEO BRANDS B V; MOLENWERF 10 12 1014 BG AMSTERDAM NL

## ROMANA SAMBUCA

(540)

(550) I

(740) Čejović Vladimir, advokat, 13. jul 21, Podgorica (ME)

(511) **Klasa 33:** Alkoholna pića.

---

(210) **Ž 2009-5**

(442) **20.03.2012**

(220) 14.01.2009

(300) 07.10.2007 Z-2442/2007 RS

(731) DIAGEO IRELAND; ST. JAMES S GATE DUBLIN 8 IE

## GUINNESS

(540)

(550) I

(740) Čejović Vladimir, advokat, 13. jul 21, Podgorica (ME)

(511) **Klasa 32:** Piva; ale, stout i porter; mineralne i gazirane vode i ostala negazirana pića; voćni napitci i voćni sokovi; sirup i ostali preparati za spravljanje pića.

**Klasa 33:** Pića sa niskim procentom alkohola.

(210) **Ž 2009-23**

(442) **20.03.2012**

(220) 23.01.2009

(731) DAYCO PRODUCTS LLC; 1 PRESTICE PLACE MIAMISBURG, OHIO 45342 US

 The logo for DAYCO features the word "DAYCO" in a bold, black, sans-serif font. A horizontal line with arrowheads at both ends passes through the middle of the letters, creating a stylized, dynamic effect.

(540)

(550) I

(740) Dedić Tomislav, advokat, Bulevar Ivana Crnojevića 139 Podgorica (ME)

(511) **Klasa 7:** kaiševi za motore i mašine; kaiševi za prenos snage; remenici; vućni kaiševi (za mašine); njihovi djelovi i prateća oprema obuhvaćeni ovom klasom;

**Klasa 12:** kaiševi za prenos snage za kopnena vozila; vućni kaiševi za kopnena vozila; mlaznice za punjenje rezervoara za gorivo za kopnena vozila; uređaji za kontrolu emisije ugljovodonika za kopnena vozila; njihovi djelovi i prateća oprema obuhvaćeni ovom klasom;

**Klasa 17:** fleksibilni cjevovodi i cijevi od nemetala; crijeva za prenos fluida; njihovi djelovi i prateća oprema obuhvaćeni ovom klasom.

(210) **Ž 2009-30**

(442) **20.03.2012**

(220) 26.01.2009

(731) ANADOLU EFES BIRACILIK VE MALTSANAYIANONIM SIRKETI; ESKI LONDRA ASFALITI HAZNEDERCIFTLIGI MEVKII NO 22 BAHCELIEVER ISTANBUL TR



(540)

(550) I

(740) Popović Miladin, advokat, Đoka Miraševića 21/III Podgorica (ME)

(511) **Klasa 32:** Piva; preparati za pravljenje piva, bezalkoholna pića, pića od slada, izotona pića, mineralne vode, stonog vode, vode (pića), sokovi od voća i povrća; njihovi koncentraci i nektari.

---

(210) **Ž 2009-46**

(442) **20.03.2012**

(220) 27.01.2009

(300) 15.11.2006 Z-2006/2617 RS

(731) GALLAHER LIMITED; MEMBERS HILL, BROKLANDS ROAD, WEYBRIDGE SURREY KT130 QU GB

## AMBER LEAF

(540)

(550) I

(740) Čejović Vladimir, advokat, 13. jul 21, Podgorica (ME)

(511) **Klasa 34:** Duvan, duvan za ručno uvijanje, cigarete, artikli za pušače uključeni u klasu 34.

---

(210) **Ž 2009-52**

(442) **20.03.2012**

(220) 28.01.2009

(300) 17.09.2006

(731) EXXON MOBIL CORPORATION; 5959 LAS COLINAS BOULEVARD, IRVING, TEHAS, 75039-2298 US

## SOMENTOR

(540)

(550) I

(740) Ana Stanković Mugoša, advokat, Trg Republike br.13 81000 Podgorica (ME)

(511) **Klasa 1:** Rastvori.

---

(210) **Ž 2009-68**

(442) **20.03.2012**

(220) 30.01.2009

(300) 18.05.2007 Z-2007-1143 RS

(731) JACK DANIELS PROPERTIES INC; A DELAVARE USA CORPORATION 4040 CIVIC CENTER DRIVE, SUITE 528, SAN RAFAEL, CALIFORNIA 94903 US

## JACK DANIEL'S

(540)

(550) I

(740) Čupić Branislav, advokat, Dalmatinska 10, Podgorica (ME)

(511) **Klasa 9:** Svi kompjuterski programi i softveri bez obzira na medijum na koji su snimljeni

ili način diseminacije tj. softver snimljen na magnetnim nosačima podataka ili učitani sa udaljene kompjuterske mreže.

**Klasa 35:** Sakupljanje u korist drugih, čitavog niza roba (uključujući i njihov transport) omogućavajući klijentima da zgodno razgledaju i kupuju ovu robu; takve usluge mogu se pružati u prodavnicama na malo, rasprodajama, porudžbinama poštom preko kataloga ili putem elektronskih medija, na primer preko web site-a ili televizijskih programa za kupovinu usluge koje se sastoje od registracije, transkripcije, kompozicije, kompilacije ili sistematizacije pisanih saopštenja i registracija i takođe kompilacije matematičkih ili statističkih podataka; usluge reklamnih agencija i usluge kao što je deljenje prospekata direktno ili poštom ili distribucija uzoraka, ova klasa može da se odnosi na reklamiranje u vezi sa drugim uslugama, kao što su one u vezi sa bankarskim zajmovima ili reklamiranjem putem radija.

**Klasa 42:** projektovanje i razvoj kompjuterskog hardvera i softvera.

(210) **Ž 2009-86**

(442) **20.03.2012**

(220) 03.02.2009

(300) 21.03.2008 Z-647-2008 RS

(731) MEGGLE AG; Megglestrabe 6-12, 83512 Wasserburg DE

## Vitalitè

(540)

(550) I

(740) Radulović Božidar, advokat, Jovana Tomaševića 9/III, Podgorica (ME)

(511) **Klasa 29:** Mlijeko i mliječni proizvodi; buter i proizvodi od butera; sir i proizvodi od sira; namazi ili paštete; proizvodi na bazi mlijeka i jogurta, naročito napici od jogurta sa ili bez voćnih sastojaka; mliječni napici (u kojima preovladava mlijeko) mliječni napici na bazi surutke sa ili bez dodataka voća ili sirupa; voćni napici koji sadrže mlijeko; jestiva ulja i masti; proizvodi od soje (koji su uključeni u klasu 29) jogurt sa ili bez voćnih sastojaka; dezerti i drugi proizvodi na bazi mlijeka; supe; surutka; laktoza; voćni proteinski koncentrati za prehrambenu industriju; džemovi, kompoti; konzervirano, sušeno i kuvano voće; želei.

**Klasa 32:** Bezalkoholni napici sa malim sadržajem mlijeka i mliječnih sastojaka; napici od surutke sa ili bez dodataka voća ili sirupa; voćni napici.

(210) **Ž 2009-87**

(442) **20.03.2012**

(220) 03.02.2009

(300) 07.05.2008 Z-1138-08 RS

(731) MEGGLE AG; Megglestrabe 6-12, 83512 Wasserburg DE

## Vita DRINK

(540)

(550) I

(740) Radulović Božidar, advokat, Jovana Tomaševića 9/III, Podgorica (ME)

(511) **Klasa 29:** Mlijeko i mliječni proizvodi.

**Klasa 32:** Napitci od surutke i napitci od surutke sa dodatkom voća.

(210) **Ž 2009-88**

(442) **20.03.2012**

(220) 04.02.2009

(300) 14.02.2008 Z-286-2008 RS

(731) MEGGLE AG; Megglestrabe 6-12, 83512 Wasserburg DE

## SALATISSIMA

(540)

(550) I

(740) Radulović Božidar, advokat, Jovana Tomaševića 9/III, Podgorica (ME)

(511) **Klasa 29:** Mlijeko i mliječni proizvodi; sve vrste jogurta; proizvodi od mrvljenog sira.

(210) **Ž 2009-133**

(442) **20.03.2012**

(220) 23.02.2009

(731) INVESTMONTENEGRO; TOPLISKI PUT POSLOVNO ZANATCKI CENTAR 85310 BUDVA ME



(540)

(550) I

(740)

(511) **Klasa 35:** oglašavanje; vođenje poslova; poslovno upravljanje; kancelarijski poslovi. usluge koje pružaju lica ili organizacije u pomoći pri radu ili upravljanju preduzećima i u vođenju poslova preduzeća usluge koje pružaju preduzeća koja se bave oglašavanjem (reklamiranjem), tako što za račun drugih lica komuniciraju sa javnošću (reklama) putem prenosa bilo kakvih informacija o proizvodima i uslugama omogućavajući uređivanja, obrade, prerade ili sistematizacije pisanih informacija i zapisa usluge reklamnih agencija distribuciju prospekata i uzoraka direktno ili poštom Izradu i korišćenje matematičkih i statističkih podataka organizovanje sajмова i izložbi u komercijalne ili reklamne svrhe.

**Klasa 36:** osiguranje; finansijski poslovi; novčani (monetarni) poslovi; poslovi vezani za nekretnine sve vrste finansijskih, novčanih i osiguravajućih poslova (usluga) usluge koje pružaju sve vrste bankarskih institucija mjenjačke, brokerske usluge kreditne usluge svih vrsta investicione usluge holding kompanija usluge koje se odnose na berze, akcije (deonice) i svojina davanje garancija dužnicima u monetarnim poslovima izdavanje putničkih cekova i kreditnih pisama usluge upravljanja nepokretnostima (procena, finansiranje).

**Klasa 37:** građevinsko konstruisanje; popravlanje; usluge instaliranja (instalacione usluge) usluge koje pružaju izvođači ili proizvođači radova pri konstruisanju i izgradnji stalnih građevina. Usluge koje pružaju lica koja se bave restauracijom ili konzervacijom predmeta

(bez mjenjanja njihovih fizičkih ili hemijskih osobina) usluge konstruisanja građevina, puteva, mostova, brana usluge molera, vodoinstalatera, instalatera grejanja, krovopokrivača usluge inspekcije konstrukcionih planova I najmljivanje alata i građevinskog materijala i usluge popravljavanja aparata, mašina, nameštaja, alata i usluge kojima se neka stvar dovodi u prvobitno stanje usljed dotrajalosti, oštećenja, djelimičnog uništenja usluge održavanja objekata i stvari.

(210) **Ž 2009-134**

(442) **20.03.2012**

(220) 23.02.2009

(300) 09.08.2006 ZISS

(731) TELEKOM CRNE GORE AD; MOSKOVSKA 29 PODGORICA ME

Sve što ste  
željeli da kažete!

(540)

(550) I

(740) Marković Tijana, Moskovska 29, Podgorica (ME)

(511) **Klasa 38:** Telekomunikacije; usluge koje omogućavaju najmanje jednom licu da komunicira sa drugim koristeći čula (da međusobno razgovaraju, da prenose poruke); usluge stavljanja lica u položaj vizuelne ili govorne komunikacije sa drugim; usluge prenosa podataka; usluge koje sadrže difuziju radio ili televizijskih programa.

**Klasa 41:** Obrazovne usluge; pripremanje obuke; razonoda; sportske i kulturne aktivnosti, usluge koje pružaju lica ili instalacije u razvijanju mentalnih sposobnosti drugih lica (obrazovanje) ili životinja (obuka, dresiranje); usluge kojima je cilj zabavljanje drugih lica, privlačenje pažnje, rekreacija; organizovanje (priređivanje) i vođenje seminara, konferencija, kongresa; organizovanje izložbi i kulturne i obrazovne svrhe, sportskih takmičenja, izdavanje tekstova i knjiga.

(210) **Ž 2009-135**

(442) **20.03.2012**

(220) 23.02.2009

(300) 09.08.2006 ZISS



(731) CRNOGORSKI TELEKOM AD; MOSKOVSKA BR 29 PODGORICA ME



Sve što ste željeli!

(540)

(550) I

(740) Maiković Tijana, Moskovska 29, Podgorica (ME)

(511) **Klasa 38:** Telekomunikacije; usluge koje omogućavaju najmanje jednom licu da komunicira sa drugim koristeći čula (da međusobno razgovaraju, da prenose poruke); usluge stavljanja lica u položaj vizuelne ili govorne komunikacije sa drugim; usluge prenosa podataka; usluge koje sadrže difuziju radio ili televizijskih programa,

**Klasa 41:** Obrazovne usluge; pripremanje obuke; razonoda; sportske i kulturne aktivnosti, usluge koje pružaju lica ili instalacije u razvijanju mentalnih sposobnosti drugih lica (obrazovanje) ili životinja (obuka, dresiranje); usluge kojima je cilj zabavljanje drugih lica, privlačenje pažnje, rekreacija; organizovanje (priređivanje) i vođenje seminara, konferencija, kongresa; organizovanje izložbi i kulturne i obrazovne svrhe, sportskih takmičenja, izdavanje tekstova i knjiga,

(210) **Ž 2009-136**

(442) **20.03.2012**

(220) 23.02.2009

(300) 09.08.2006 ZISS

(731) CRNOGORSKI TELEKOM AD; MOSKOVSKA 29 PODGORICA ME

Sve što ste  
željeli da kažete!

(540)

(550) I

(740) Maiković Tijana, Moskovska 29, Podgorica (ME)

(511) **Klasa 38:** Telekomunikacije; usluge koje omogućavaju najmanje jednom licu da komunicira sa drugim koristeći čula (da međusobno razgovaraju, da prenose poruke); usluge stavljanja lica u položaj vizuelne ili govorne komunikacije sa drugim; usluge prenosa podataka; usluge koje sadrže difuziju radio ili televizijskih programa,

**Klasa 41:** Obrazovne usluge; pripremanje obuke; razonoda; sportske i kulturne aktivnosti, usluge koje pružaju lica ili instalacije u razvijanju mentalnih sposobnosti drugih lica (obrazovanje)

ili životinja (obuka, dresiranje); usluge kojima je cilj zabavljanje drugih lica, privlačenje pažnje, rekreacija; organizovanje (priređivanje) i vođenje seminara, konferencija, kongresa; organizovanje izložbi i kulturne i obrazovne svrhe, sportskih takmičenja, izdavanje tekstova i knjiga,

(210) **Ž 2009-137**

(442) **20.03.2012**

(220) 23.02.2009

(300) 09.08.2006 ZISS

(731) CRNOGORSKI TELEKOM AD; MOSKOVSKA 29 PODGORICA ME

## Sve što ste željeli!

(540)

(550) I

(740) Maiković Tijana, Moskovska 29, Podgorica (ME)

(511) **Klasa 38:** Telekomunikacije; usluge koje omogućavaju najmanje jednom licu da komunicira sa drugim koristeći čula (da međusobno razgovaraju, da prenose poruke); usluge stavljanja lica u položaj vizuelne ili govorne komunikacije sa drugim; usluge prenosa podataka; usluge koje sadrže difuziju radio iiii televizijskih programa,

**Klasa 41:** Obrazovne usluge; pripremanje obuke; razonoda; sportske i kulturne aktivnosti, usluge koje pružaju lica ili instalacije u razvijanju mentalnih sposobnosti drugih lica (obrazovanje) ili životinja (obuka, dresiranje); usluge kojima je cilj zabavljanje drugih lica, privlačenje pažnje, rekreacija; organizovanje (priređivanje) i vođenje seminara, konferencija, kongresa; organizovanje izložbi i kulturne i obrazovne svrhe, sportskih takmičenja, izdavanje tekstova i knjiga,

(210) **Ž 2009-147**

(442) **20.03.2012**

(220) 02.03.2009

(731) NEW HORIZONS EDUCATON CORPORATION; 1900 S STATE COLLEGE BLVD ANAHEIM, CA 92806 US

## NEW HORIZONS

(540)

(550) I

(740) Čupić Branislav, advokat, Dalmatinska 10, Podgorica (ME)

(511) **Klasa 34:** Duvan (sirov i prerađen), proizvodi od duvana, naročito: cigare, cigarete, cigarilos/male cigarete, duvan za uvijanje cigareta, duvan za lule, duvan za žvakanje, duvan za šmrkanje, kretek, zamjena za duvan (za nemedicinsku upotrebu), artikli za pušaće, naročito: papir za cigarete i lule, filteri za cigarete, kutije za duvan (od neplemenitih metala), kutije za cigarete i pepeljare (od neplemenitih metala), lule, ručni aparati/spravice za uvijanje

cigareta, upaljači, šibice.

(210) **Ž 2009-148**

(442) **20.03.2012**

(220) 02.03.2009

(731) NEW HORIZONS EDUCATION CORPORATION; 1900 S. STATE COLLEGE BLVD ANAHEIM, CA 92806 US



(540)

(550) I

(740) Čupić Branislav, advokat, Dalmatinska 10, Podgorica (ME)

(511) **Klasa 9:** Aparati i instrumenti naučni, pomorski, geodetski, fotografski, kinematografski, optički, za vaganje, mjerenje, signalizaciju, kontrolu (inspekciju), spasavanje i nastavu; aparati i instrumenti za provođenje, prekidanje, transformisanje, akumulisanje, regulisanje i kontrolisanje elektriciteta; aparati za snimanje, prenošenje i reprodukovanje zvuka ili slike; magnetni nosači podataka, diskovi za snimanje; automatske mašine i mehanizmi za aparate koji se pokreću novcem ili žetonom; registar kase, računске mašine, oprema za obradu podataka i računari; portabl telefoni; mobilni telefoni koji sadrže kamere i video kamere; mobilni telefoni koji posjeduju funkcije za prijem televizijskog emitovanja; mobilni telefoni koji posjeduju funkcije za prijem radijskog emitovanja; mobilni telefoni koji posjeduju funkcije identifikacionih kartica; mobilni telefoni koji posjeduju funkcije kreditnih kartica; multifunkcionalni mobilni telefoni; personalni digitalni pomoćnici; elektronske agende; navigacioni aparati za vozila (računari on-board); računarski programi (softver koji se može preuzimati); računarski programi za igranje; kodirane kartice, pametne kartice, optičke kartice, telefonske kartice, kreditne kartice, identifikacione kartice; vrpce za nošenje mobilnih telefona, računarski terminali koji se drže u ruci; tastature za računare i tastature na mobilnim telefonima ili za upotrebu u vezi sa njima; ekrani, naime računarski ekrani i ekrani za telefone; držači, postolja, mikrofoni, zvučnici, slušalice, pribor za mobilne telefone u vidu nosača koji se ne moraju držati (hands free), slušalice za držanje na glavi, pribor koji se kad na uši, mikrofoni i zvučnici za mobilne telefone; kompleti za prilagođavanje portabl komunikacionih aparata i instrumenata korišćenju u vozilima, uključujući antene, antenske transmisione vodove, antenske adaptere, kablove, slušalice za uši, mikrofone koji ne moraju da se drže (hands free), držače telefona, zvučnike, punjače za kola, kablove i električne vodove; kartice modula identifikacije korisnika (SIM); kartični sistemi bez kontakta, koji sadrže kartice velidne kreditne kartice koje karakteriše integrisani čip i baterija koji se čitaju od strane mašine za očitavanje bez kontakta, koji se koriste kao železničke karte, kreditne i identifikacione kartice; bezbjednosni sistemi za građevine; personalni sigurnosni alarmi, protivpožarni alarmi, alarmni signali; telemetrijske mašine i aparati na daljinsko upravljanje; sistemi za kontrolu pristupa i nadgledanje alarma; portabl i ručni digitalni elektronski uređaji za snimanje, organizovanje, prenošenje, rukovanje i pregledanje teksta, podataka i audio fajlova; aparati za infracrveno prenošenje podataka; kompletna linija elektronske i

mehaničke opreme i računarskog softvera za portabl i ručne digitalne elektronske uređaje za snimanje, organizovanje, prenošenje, rukovanje i pregledanje teksta, podataka, zvuka, slike i video fajlova; računarska priključna stanica; torbe, futrole, kutije, nosači i držači za mobilne telefone; baterije, električne; punjači baterija za upotrebu sa telefonima; kontrolni satovi (uređaji za bilježenje vremena); aparati i instrumenti za glasovni ulaz i izlaz i prepoznavanje glasa; elektronske brave na daljinsko upravljanje; biometrijski identifikacioni aparati, sistemi za prepoznavanje lika; automatski sigurnosni izlazi; bar kod skeneri, bar kod generatori; elektronski terminali za plaćanje; identifikacioni radio frekvencijski uređaji; aparati i prijemnici za globalno pozicioniranje i oprema za navigaciju; “video na zahtev” na bazi internet protokola, koji se može preuzimati; elektronske publikacije koje se mogu preuzimati; računarski hardver i računarski softver, naime sistemske kontrolne aplikacije, sve u oblasti interaktivnog video programa, video konferencije, i “plati pa gledaj” video programa preko kablovske, satelitske, i zatvorene televizije u okruženjima kao što su hoteli, odmarališta, bolnice, brodovi na krstarenju i njihovi gosti.

**Klasa 36:** Osiguranje; finansijski poslovi; monetarni poslovi; poslovi vezani za nepokretnosti; izdavanje unapred plaćenih kartica za pristup internetu; izdavanje vrednosnih žetona.

**Klasa 38:** Telekomunikacije; komunikacija mobilnim telefonima; usluge jednosmernog pozivanja (radio, telefonom ili drugim sredstvima elektronske komunikacije); obezbjeđivanje telekomunikacionih veza za globalnu računarsku mrežu; sobe za vođenje razgovora (četovanje) na internetu; prenošenje poruka i slika uz pomoć računara; elektronska pošta; iznajmljivanje telekomunikacione opreme; iznajmljivanje telefaks aparata; iznajmljivanje aparata za slanje poruka; iznajmljivanje modema; prenošenje signala za elektronsku trgovinu preko telekomunikacionih sistema i sistema za komunikaciju podacima; informisanje o telekomunikacijama; obezbjeđivanje onlajn usluga elektronskih oglasnih tabli i soba za razgovore (četovanje); usluge bežičnog rominga; usluge telekomunikacijskog usmeravanja i spajanja, usluge govorne pošte; radio emitovanje; televizijsko emitovanje; isporuka digitalne muzike pomoću telekomunikacija; obezbjeđivanje usluga telefonske konferencije; obezbjeđivanje telekomunikacionih kanala za usluge kupovine putem telešopinga; telekomunikaciona infrastruktura; usluge emitovanja, naime, usluge otpremanja podataka sa terminala na računar (uploading), slanja pošte, pokazivanja, izlaganja, obilježavanja, blogovanja, dijeljenja ili na drugi način obezbjeđivanja elektronskih medija ili informacija preko interneta ili drugih komunikacijskih mreža; usluge prenosa poruka na više tačaka, naime, usluge razgovora (četovanja) onlajn dozvoljavaju grupne komunikacije više korisnika; usluge telekomunikacionih mreža za pružanje interaktivnih usluga televizijskog emitovanja i programa obezbeđenih kablovskim putem, satelitskim putem i putem zatvorenih sistema; obezbjeđivanje korisnicima da pristupe mrežama, a naročito, direktnog pristupa višestrukog broja korisnika računarskim mrežama, uključujući globalnu informativnu mrežu za prenos i širenje niza informacija i omogućavanje takvog pristupa mrežama sa uslužnih lokacija, hotela, aerodromskih salona, i drugih javnih lokacija; obezbjeđivanje stalnih veza za pristup internetu u hotelima, motelima, i drugim mjestima za smještaj ljudi.

**Klasa 41:** Obrazovne usluge; obezbjeđivanje obuke; razonoda; sportske i kulturne aktivnosti; usluge “video na zahtev” na bazi internet protokola (koje se ne mogu preuzimati); zabavljanje; informisanje o zabavama; usluge igranja koje se pružaju onlajn sa računarske mreže; obezbjeđivanje onlajn elektronskih publikacija, koje se ne mogu preuzimati; objavljivanje elektronskih knjiga i dnevnika onlajn.

**Klasa 42:** Naučne i tehnološke usluge i istraživanje i projektovanje u vezi navedenih usluga; usluge industrijske analize i istraživanja; projektovanje i razvoj računarskog hardvera i softvera; iznajmljivanje računara; iznajmljivanje računarskog softvera; ažuriranje računarskog softvera za druge; obezbjeđivanje baza podataka za istraživanje i referentnog materijala u oblasti meteorologije, računanstva, računarskog softvera; računarske savjetodavne usluge;

računarsko programiranje za druge; projektovanje mreža i telekomunikacijskih instalacija za druge; obezbjeđivanje privremene upotrebe onlajn računarskog softvera koji se ne može preuzimati za korišćenje pri upravljanju bazama podataka, za korišćenje kao proračunskih tabela i kao računarskog programa za pretraživanje, za obradu teksta, projektovanje uz pomoć računara (CAD), za igre otkrivanja informacija i tome odgovarajuće programe; ispitivanje i istraživanje u vezi sa telekomunikacionim aparatima i instrumentima, elektronskim aparatima i instrumentima, njihovim djelovima i opremom, mobilnim telefonima, računarima i radio pejdžerima; obezbjeđivanje privremene upotrebe onlajn računarskog softvera koji se ne može preuzimati za automatsko ažuriranje adresara, ličnih planera, podsjetnika, putnih planera, i linkova đaćkih i profesionalnih grupa; unakrsno pretvaranje platforme digitalnog sadržaja u druge oblike digitalnog sadržaja, usluge šifriranja podataka, usluge planiranja oporavka informacionog sistema od katastrofe; mrežne bezbjednosne usluge; konsultativne usluge u vezi računarskog bezbjednosnog sistema; obezbjeđivanje elektronske verifikacije onlajn naloga sa digitalnim sadržajem i generisanje elektronskih pristupnih kodova koji onda dozvoljavaju korisnicima da pristupe tom digitalnom sadržaju; usluge socijalnog povezivanja onlajn, izrađivanje i održavanje vebajtova za druge; obezbjeđivanje programa za pretraživanje interneta; obaveštavanje o vremenskim prilikama; računarske usluge, naime, stvaranje onlajn zajednica registrovanih korisnika u cilju učestvovanja u takmičenjima, prikazivanja svojih vještina, dobijanja povratnih informacija od ostalih članova, stvaranja virtuelnih zajednica, angažovanja u socijalnom povezivanju i poboljšavanju svojih talenata; projektovanje, upravljanje i nadziranje onlajn foruma za diskutovanje.

(210) **Ž 2008-149**

(442) **20.03.2012**

(220) 25.06.2008

(731) NTT DOCOMO; TOKIO, NAGATA CHO 2 JP

## DOCOMO interTouch

(540)

(550) I

(740) Đurović Pavle, ul Moskovska br 29, Podgorica (ME)

(511) **Klasa 9:** aparati i instrumenti naučni, pomorski, geodetski, fotografski, kinematografski, optički, za vaganje, mjerenje, signalizaciju, kontrolu (inspekciju), spasavanje i nastavu; aparati i instrumenti za provođenje, prekidanje, transformisanje, akumulisanje, regulisanje i kontrolisanje elektriciteta; aparati za snimanje, prenošenje i reprodukovanje zvuka ili slike; magnetni nosač podataka, diskovi za snimanje; automatske mašine i mehanizmi za aparate koji se pokreću novcem ili žetonom; registar kase, računarske mašine, oprema za obradu podataka i računari; portabl telefoni; mobilni telefoni koji sadrže kamere i video kamere; mobilni telefoni koji posjeduju funkcije za prijem televizijskog emitovanja; mobilni telefoni koji posjeduju funkcije za prijem radijskog emitovanja; mobilni telefoni koji posjeduju funkcije identifikacionih kartica; mobilni telefoni koji posjeduju funkcije kreditnih kartica; multifunkcionalni mobilni telefoni; personalni digitalni pomoćnici; elektronske agende; navigacioni aparati za vozila (računari on-board); računarski programi (softver koji se može preuzimati); računarski programi za igranje; kodirane kartice, pametne kartice, optičke kartice, telefonske kartice, kreditne kartice, identifikacione kartice; vrpce za nošenje mobilnih telefona, računarski terminali koji se drže u ruci; tastature za računare i tastature na mobilnim telefonima ili za upotrebu u vezi sa njima; ekrani, naime računarski ekrani i ekrani za telefone; držači, postolja, mikrofoni, zvučnici, slušalice, pribor za mobilne telefone

u vidu nosača koji se ne moraju držati (hands free), slušalice za držanje na glavi, pribor koji se kad na uši, mikrofoni i zvučnici za mobilne telefone; kompleti za prilagođavanje portabl komunikacionih aparata i instrumenata korišćenju u vozilima, uključujući antene, antenske transmise vodove, antenske adaptere, kablove, slušalice za uši, mikrofone koji ne moraju da se drže (hands free), držače telefona, zvučnike, punjače za kola, kablove i električne vodove; kartice modula identifikacije korisnika (SIM); kartični sistemi bez kontakta, koji sadrže kartice velidne kreditne kartice koje karakteriše integrisani dp i baterija koji se čitaju od strane mašine za odtavanje bez kontakta, koji se koriste kao železničke karte, kreditne i identifikacione kartice; bezbjednosni sistemi za građevine; personalni sigurnosni alarmi, protivpožarni alarmi, alarmni signali; telemetrijske mašine i aparati na daljinsko upravljanje; sistemi za kontrolu pristupa i nadgledanje alarma; portabl i ručni digitalni elektronski uređaji za snimanje, organizovanje, prenošenje, rukovanje i pregledanje teksta, podataka i audio fajlova; aparati za infracrveno prenošenje podataka; kompletna linija elektronske i mehaničke opreme i računarskog softvera za portabl i ručne digitalne elektronske uređaje za snimanje, organizovanje, prenošenje, rukovanje i pregledanje teksta, podataka, zvuka, slike i video fajlova; računarska priključna stanica; torbe, futrole, kutije, nosači i držači za mobilne telefone; baterije, električne; punjači baterija za upotrebu sa telefonima; kontrolni satovi (uređaji za bilježenje vremena); aparati i instrumenti za glasovni ulaz i izlaz i prepoznavanje glasa; elektronske brave na daljinsko upravljanje; biometrijski identifikacioni aparati, sistemi za prepoznavanje lika; automatski sigurnosni izlazi; bar kod skeneri, bar kod generatori; elektronski terminali za plaćanje; identifikacioni radio frekvencijski uređaji; aparati i prijemnici za globalno pozicioniranje i oprema za navigaciju; “video na zahtev” na bazi internet protokola, koji se može preuzimati; elektronske publikacije koje se mogu preuzimati; računarski hardver i računarski softver, naime sistemske kontrolne aplikacije, sve u oblasti interaktivnog video programa, video konferencije, i “plati pa gledaj” video programa preko kablovske, satelitske, i zatvorene televizije u okruženjima kao što su hoteli, odmarališta, bolnice, brodovi na krstarenju i njihovi gosti.

**Klasa 36:** osiguranje; finansijski poslovi; monetarni poslovi; poslovi vezani za nepokretnosti; izdavanje unapred plaćenih kartica za pristup internetu; izdavanje vrijednosnih žetona.

**Klasa 38:** telekomunikacije; komunikacija mobilnim telefonima; usluge jednosmernog pozivanja (radio, telefonom ili drugim sredstvima elektronske komunikacije); obezbjeđivanje telekomunikacionih veza za globalnu računarsku mrežu; sobe za vođenje razgovora (četovanje) na internetu; prenošenje poruka i slika uz pomoć računara; elektronska pošta; iznajmljivanje telekomunikacione opreme; iznajmljivanje telefaks aparata; iznajmljivanje aparata za slanje poruka; iznajmljivanje modema; prenošenje signala za elektronsku trgovinu preko telekomunikacionih sistema i sistem podacima; informisanje o telekomunikacijama; obezbjeđivanje onlajn usluga elektronskih oglasnih tabli i soba za razgovore (četovanje); usluge bežičnog rominga; usluge telekomunikacijskog usmeravanja i spajanja, usluge govorne pošte; radio emitovanje; televizijsko emitovanje; isporuka digitalne muzike pomoću telekomunikacija; obezbjeđivanje usluga telefonske konferencije; obezbjeđivanje telekomunikacionih kanala za usluge kupovine putem telešopinga; telekomunikaciona infrastruktura; usluge emitovanja, naime, usluge otpremanja podataka sa terminala na računar (uploading), slanja pošte, pokazivanja, izlaganja, obeležavanja, blogovanja, dijeljenja ili na drugi način obezbeđivanja elektronskih medija ili informacija preko interneta ili drugih komunikacijskih mreža; usluge prenosa poruka na vise tačaka, naime, usluge razgovora (četovanja) onlajn dozvoljavajud grupne komunikacije vise korisnika; usluge telekomunikacionih mreža za pružanje interaktivnih usluga televizijskog emitovanja i programa obezbeđenih kablovskim putem, satelitskim putem i putem zatvorenih sistema; obezbjeđivanje korisnicima da pristupe mrežama, a naročito, direktnog pristupa višestrukog broja korisnika računarskim mrežama, uključujući globalnu informativnu mrežu za prenos

i širenje niza informacija i omogućavanje takvog pristupa mrežama sa uslužnih lokacija, hotela, aerodromskih salona, i drugih javnih lokacija; obezbjeđivanje stalnih veza za pristup internetu u hotelima, motelima, i drugim mjestima za smještaj ljudi.

**Klasa 41:** obrazovne usluge; obezbjeđivanje obuke; razonoda; sportske i kulturne aktivnosti; usluge "video na zahtev" na bazi internet protokola (koje se ne mogu preuzimati); zabavljanje; informisanje o zabavama; usluge igranja koje se pružaju onlajn sa računarske mreže; obezbjeđivanje onlajn elektronskih publikacija, koje se ne mogu preuzimati; objavljivanje elektronskih knjiga i dnevnika onlajn.

**Klasa 42:** naučne i tehnološke usluge i istraživanje i projektovanje u vezi navedenih usluga; usluge industrijske analize i istraživanja; projektovanje i razvoj računarskog hardvera i softvera; iznajmljivanje računara; iznajmljivanje računarskog softvera; ažuriranje računarskog softvera za druge; obezbjeđivanje baza podataka za istraživanje i referentnog materijala u oblasti meteorologije, računarstva, računarskog softvera; računarske savjetodavne usluge; računarsko programiranje za druge; projektovanje mreža i telekomunikacijskih instalacija za druge; obezbjeđivanje privremene upotrebe onlajn računarskog softvera koji se ne može preuzimati za korišćenje pri upravljanju bazama podataka, za korišćenje kao proračunskih tabela i kao računarskog programa za pretraživanje, za obradu teksta, projektovanje uz pomoć računara (CAD), za igre otkrivanja informacija i tome odgovarajuće programe; ispitivanje i istraživanje u vezi sa telekomunikacionim aparatima i instrumentima, elektronskim aparatima i instrumentima, njihovim djelovima i opremom, mobilnim telefonima, računarima i radio pejdžerima; obezbjeđivanje privremene upotrebe onlajn računarskog softvera koji se ne može preuzimati za automatsko ažuriranje adresara, ličnih planera, podsjetnika, putnih planera, i linkova đaćkih i profesionalnih grupa; unakrsno pretvaranje platforme digitalnog sadržaja u druge oblike digitalnog sadržaja, usluge šifriranja podataka, usluge planiranja oporavka informacionog sistema od katastrofe; mrežne bezbjednosne usluge; konsultativne usluge u vezi računarskog bezbjednosnog sistema; obezbjeđivanje elektronske verifikacije onlajn naloga sa digitalnim sadržajem i generisanje elektronskih pristupnih kodova koji onda dozvoljavaju korisnicima da pristupe tom digitalnom sadržaju; usluge socijalnog povezivanja onlajn, izrađivanje i održavanje vebajtova za druge; obezbjeđivanje programa za pretraživanje interneta; obavještanje o vremenskim prilikama; računarske usluge, naime, stvaranje onlajn zajednica registrovanih korisnika u cilju učestvovanja u takmičenjima, prikazivanja svojih vještina, dobijanja povratnih informacija od ostalih članova, stvaranja virtuelnih zajednica, angažovanja u socijalnom povezivanju i poboljšavanju svojih talenata; projektovanje, upravljanje i nadziranje onlajn foruma za diskutovanje.

(210) **Ž 2009-155**

(442) **20.03.2012**

(220) 06.03.2009

(300) 16.03.2007 Z-554-07 ZISS

(731) GOOGLE INC; 1600 AMPHITHEATRE PARKWAY MOUNTAINVIEW, CALIFORNIJA 94043 US



(540)

(550) I

(740) Radulović Božidar, advokat, Jovana Tomaševića 9/III, Podgorica (ME)

(511) **Klasa 38:** Telekomunikacije; naročito usluge emitovanja programa, usluge emitovanja putem mreže; obezbjeđivanje portala za zajedničko korišćenje video zapisa; usluge emitovanja koje uključuju snimanje na mrežu, postavljanje, prikazivanje, izlaganje, označavanje, usluge bloga, usluge zajedničkog korišćenja i obezbjeđivanje na druge načine elektronskih medija ili informacija preko Interneta ili drugih komunikacionih mreža; usluge elektronske komunikacije; prenošenje poruka, podataka i sadržaja preko Interneta i komunikacionih mreža; obezbjeđivanje onlajn foruma, prostora za razgovor, žurnala, blogova i lista servera za prenos poruka, komentara i multimedijalnih sadržaja između korisnika; prenos elektronskih medija, multimedijalnih sadržaja, video zapisa, filmova, slika, grafičkih prikaza, teksta, fotografija, igara, sadržaja koje stvaraju korisnici, audio sadržaja, i informacija preko Interneta i drugih kompjuterskih i komunikacionih mreža; obezbjeđivanje onlajn foruma za korisnike kako bi postavljali, pretraživali, gledali, zajednički koristili, kritikovali, ocjenjivali i komentarisali video zapise i drugi multimedijalni sadržaj; obezbjeđivanje digitalne distribucije audio i video emitovanja programa preko globalne kompjuterske mreže.

**Klasa 41:** Obrazovne usluge; pripremanje obuke; razonoda; sportske i kulturne aktivnosti; naročito usluge zabave; usluge obrazovanja; obezbjeđivanje portala za zajedničko korišćenje video zapisa za svrhe obrazovanja i razonode; usluge razonode i obrazovanja koje podrazumijevaju elektronske medije, multimedijalne sadržaje, video zapise, filmove, slike, grafičke prikaze, tekst, fotografije, igre, sadržaje koje stvaraju korisnici audio sadržaje, i odnosne informacije preko kompjuterskih i komunikacionih mreža; usluge razonode i obrazovanja, naročito snimanje na mrežu, preuzimanje sa mreže, učitavanje, postavljanje, prikazivanje, obrada, puštanje, reprodukovanje u realnom vremenu, gledanje, pred-prikazivanje, izlaganje, označavanje, usluge bloga, zajedničko korišćenje, manipulisanje, distribuisanje, objavljivanje, reprodukovanje, ili obezbjeđivanje na druge načine elektronskih medija, multimedijalnih sadržaja, video zapisa, filmova, slika, grafičkih prikaza, teksta, fotografija, igara, sadržaja koje stvaraju korisnici, audio sadržaja, i informacija preko Interneta i drugih kompjuterskih i komunikacionih mreža; usluge promocije za druge; promotivne usluge u obliku onlajn zabave i obrazovanja; usluge objavljivanja digitalne video, audio i multimedijalne razonode; usluge obezbjeđivanja prostora na mreži za multimedijalne obrazovne i zabavne sadržaje za druge.

(210) **Ž 2009-163**(442) **20.03.2012**

(220) 18.03.2009

(300) 16.03.2007 Z-2007-553 ZISSRS

(731) GOOGLE INC; 1600 AMPHITHEATRE PARKWAY MOUNTAIN VIEW, CALIFORNIJA 94043 US

# YOUTUBE

(540)

(550) I

(740) Radulović Božidar, advokat, Jovana Tomaševića 9/III, Podgorica (ME)

(511) **Klasa 38:** Telekomunikacije; naročito usluge emitovanja programa, usluge emitovanja putem mreže; obezbjeđivanje portala za zajedničko korišćenje video zapisa; usluge emitovanja koje uključuju snimanje na mrežu, postavljanje, prikazivanje, izlaganje, označavanje



usluge bloga, usluge zajedničkog korišćenja i obezbjeđivanje na druge načine elektronskih medija ili informacija preko Interneta ili drugih komunikacionih mreža; usluge elektronske komunikacije; prenošenje poruka, podataka i sadržaja preko Interneta i komunikacionih mreža; obezbjeđivanje onlajn foruma, prostora za razgovor, žurnala, blogova i lista servera za prenos poruka, komentara i multimedijalnih sadržaja između korisnika; prenos elektronskih medija, multimedijalnih sadržaja, video zapisa, filmova, slika, grafičkih prikaza, teksta, fotografija, igara, sadržaja koje stvaraju korisnici, audio sadržaja, i informacija preko Interneta i drugih kompjuterskih i komunikacionih mreža; obezbjeđivanje onlajn foruma za korisnike kako bi postavljali, pretraživali, gledali, zajednički koristili, kritikovali, ocjenjivali, i komentarisali video zapise i drugi multimedijalni sadržaj; obezbjeđivanje digitalne distribucije audio i video emitovanja programa preko globalne kompjuterske mreže.

**Klasa 41:** Obrazovne usluge; pripremanje obuke; razonoda; sportske i kulturne aktivnosti; naročito usluge zabave; usluge obrazovanja; obezbjeđivanje portala za zajedničko korišćenje video zapisa za svrhe obrazovanja i razonode; usluge razonode i obrazovanja koje podrazumijevaju elektronske medije, multimedijalne sadržaje, video zapise, filmove, slike, grafičke prikaze, tekst, fotografije, igre, sadržaje koje stvaraju korisnici, audio sadržaje, i odnosne informacije preko kompjuterskih i komunikacionih mreža; usluge razonode i obrazovanja, naročito snimanje na mrežu, preuzimanje sa mreže, učitavanje, postavljanje, prikazivanje, obrada, puštanje, reprodukovanje u realnom vremenu, gledanje, pred-prikazivanje, izlaganje, označavanje, usluge bloga, zajedničko korišćenje, manipulisanje, distribuisanje, objavljivanje, reprodukovanje, ili obezbjeđivanje na druge načine elektronskih medija, multimedijalnih sadržaja, video zapisa, filma, slika, grafičkih prikaza, teksta, fotografija, igara, sadržaja koje stvaraju korisnici, audio sadržaja i informacija preko Interneta i drugih kompjuterskih i komunikacionih mreža; usluge promocije za druge; promotivne usluge u obliku onlajn zabave i obrazovanja; usluge objavljivanja digitalne video, audio i multimedijalne razonode; usluge obezbjeđivanja prostora na mreži za multimedijalne obrazovne i zabavne sadržaje za druge.

(210) **Ž 2009-178**

(442) **20.03.2012**

(220) 25.03.2009

(731) INTEL CORPORATION; 2200 MISSION COLLEGE BOULEVARD, SANTA CLARA, CALIFORNIA 95052-8119 US

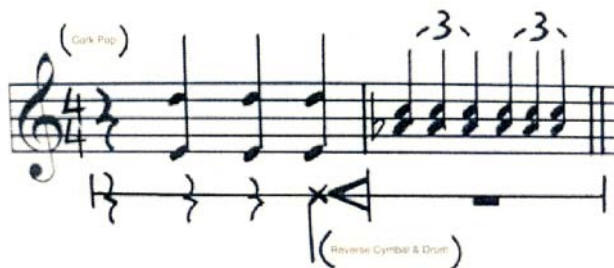

(540)

(550) I

(740) Čejović Vladimir, advokat, 13. jul 21, Podgorica (ME)

(511) **Klasa 09:** Računarski softver; 3D animacioni softver; 3D animaciona obrada tehnološkog softvera za stvaranje, proizvodnju, snimanje, prenošenje ili reprodukciju zvuka, snimka, filma, animiranog sadržaja, softverskog programa, grafike i slike; računarski softver za upotrebu digitalnih animacija i specijalnih efekata za slike; softver za izradu slika, grafika i

teksta; softver za kontrolu i poboljšanje računara i audio opreme zvučnog kvaliteta; softver za igre na računaru; grafički softver računara; softver za elektronske igre; softver za igre; softver za video igre; softver za virtuelne video igre; interaktivne video igre sadržane u hardveru i softveru računara; računari; svedci; radne stanice; računarski hardver, matične ploče, ujedinjena strujna kola, poluprovodnici i procesori; ketridži za video igre; računarski softver za igranje video igara i računarske igre za igranje putem globalnih računara i komunikacionih mreža; računarski softver za kompresovanje i dekompresovanje podataka i video slika; prenosni i laptop računari; portabl računari; ručni računari; tablet računari; ultra mobilni računari; računarski softver koji obezbeđuje pristup većem broju korisnika na globalnu računarsku informacionu mrežu; računarski upravljački softver, naime, računarski operacioni sistem softvera, računarski korisnički softver i drugi računarski softver; portabl video plejeri; lični uređaji za igre; visoko određeni disk plejeri; DVD plejeri.

**Klasa 41:** Servisi za zabavu, naime, produkcija igranih filmova, snimaka i filmova; nabavka televizije, snimaka i specijalnih efekata filmske produkcije; razvoj softvera za upotrebu u filmskoj produkciji, snimcima i filmovima; servisi animirane produkcije; servisi za produkciju multimedialnih softvera.

(210) **Ž 2009-183**

(442) **20.03.2012**

(220) 31.03.2009

(300) 02.02.2007 77098401 US

(731) GENETECH INC LEGAL DEPARTMENT-TRADEMARKS; 1 DNA WAY SOUTH SAN FRANCISCO CA 94080-4918 US

# INOVIST

(540)

(550) I

(740) Radulović Božidar, advokat, Jovana Tomaševića 9/III, Podgorica (ME)

(511) **Klasa 5:** Farmaceutski preparati za tretman kardiovaskularnih bolesti i poremećaja, onkoloških bolesti i poremećaja, bolesti i poremećaji imuniteta, očne bolesti i poremećaji, upalne bolesti i poremećaji.

(210) **Ž 2009-185**

(442) **20.03.2012**

(220) 01.04.2009

(300) 25.02.2005 Z-203/2005 RS

(731) GALLUP INC; 1001 GALLUP DRIVE, OMAHA, NEBRASKA 68102 US

# GALLUP

(540)

(550) I

(740) Čejović Vladimir, advokat, 13. jul 21, Podgorica (ME)

(511) **Klasa 9:** Aparati i instrumenti naučni, pomorski, geodetski, fotografski, kinematografski, optički, za vaganje, mjerenje, signalizaciju, kontrolu, inspekciju, spasavanje i nastavu; aparati i instrumenti za provođenje, prekidanje, transformaciju, akumuliranje, regulisanje ili kontrolu elektriciteta; aparati za snimanje, prenos i reprodukovanje zvuka ili slike; magnetni nosioci podataka, diskovi za snimanje; automatske mašine i mehanizmi za aparate koji se pokreću novcem ili žetonom; registar kase, računске mašine, oprema za obradu podataka i kompjuteri, aparati za gašenje požara.

**Klasa 35:** Ogllašavanje, vođenje poslova; poslovno upravljanje; kancelarijski poslovi.

**Klasa 38:** Telekomunikacije.

**Klasa 41:** Obrazovne usluge; pripremanje obuke; razonoda; sportske i kulturne aktivnosti.

(210) **Ž 2009-186**

(442) **20.03.2012**

(220) 02.04.2009

(731) DE AGOSTINI ELLAS MONOPROSOPI ETERIA PERIORISMENIS EFTHINIS, LEOFOROS; VOULIAGMENIS 44-46 ATHENS, GR

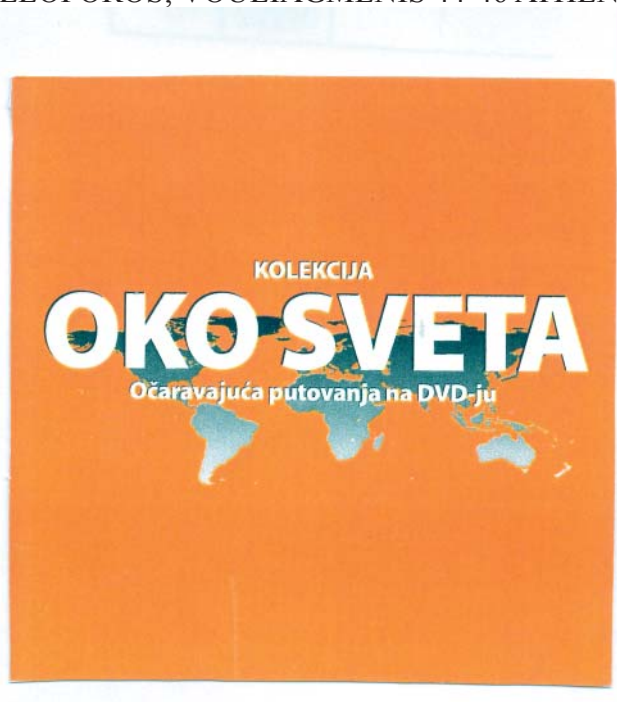

(540)

(550) I

(740) Tomković Aleksandra, Bulevar Save Kovacevica 13, Podgorica (ME)

(511) **Klasa 9:** Aparati i instrumenti naučni, pomorski, geodetski, fotografski, kinematografski, optički, za vaganje, mjerenje, signalizaciju, kontrolu (inspekciju), spasavanje i nastavu; aparati za snimanje, prenos i reprodukovanje zvuka ili slike; magnetni nosioci podataka, diskovi za snimanje; automatske mašine i mehanizmi za aparate koji se pokreću novcem ili žetonom; registarske kase, računске mašine, oprema za obradu podataka i kompjuteri; aparati za gašenje požara.

**Klasa 16:** Hartija, karton i proizvodi od njih, koji nisu uključeni u druge klase; štampane stvari; knjigovezački materijal, fotografije; kancelarijski materijal; lepila za kancelarijske i kućne potrebe; umjetnički materijali; kičice; pisaće mašine i kancelarijski rekviziti (izuzev namještaja); materijali za obuku i nastavu (izuzev aparata); plastični materija za pakovanje (koji nije uključen u druge klase); štamparska slova; klišeji;

**Klasa 35:** Oglašavanje; vođenje poslova; poslovno upravljanje.

**Klasa 38:** Telekomunikacije;

**Klasa 41:** Obrazovne usluge; pripremanje obuke; razonoda; sportske i kulturne aktivnosti.

(210) **Ž 2009-187**

(442) **20.03.2012**

(220) 02.04.2009

(731) DE AGOSTINI ELLAS MONOPROSOPI ETERIA PERIORISMENIS EFTHINIS, LEOFOROS; VOULIAGMENIS 44-46, ATHENS, GR



(540)

(550) I

(740) Tomković Aleksandra, Bulevar Save Kovacevica 13, Podgorica (ME)

(511) **Klasa 9:** Aparati i instrumenti naučni, pomorski geodetski, fotografski, kinematografski, optički, za vaganje, mjerenje, signalizaciju, kontrolu (inspekciju), spasavanje i nastavu; aparati za snimanje, prenos i reprodukovanje zvuka ili slike; magnetni nosioci podataka, diskovi za snimanje; automatske mašine i mehanizmi za aparate koji se pokreću novcem ili žetonom; registarske kase, računске mašine, oprema za obradu podataka i kompjuteri; aparati za gašenje požara.

**Klasa 16:** Hartija, karton i proizvodi od njih, koji nisu uključeni u druge klase; štampane stvari; knjigovezački materijal, fotografije; kancelarijski materijal; ljepila za kancelarijske i kućne potrebe; umjetnički materijali; kičice; pisaće mašine i kancelarijski rekviziti (izuzev namještaja); materijali za obuku i nastavu (izuzev aparata); plastični materijal za pakovanje (koji nije uključen u druge klase); štamparska slova; klišeji;

**Klasa 35:** Oglašavanje; vođenje poslova; poslovno upravljanje.

**Klasa 38:** Telekomunikacije;

**Klasa 41:** Obrazovne usluge; pripremanje obuke; razonoda; sportske i kulturne aktivnosti.

(210) **Ž 2009-188**

(442) **20.03.2012**

(220) 02.04.2009

(731) DE AGOSTINI ELLAS MONOPROSOPI ETERIA PERIORISMENIS EFTHINIS, LEOFOROS; VOULIAGMENIS 44=46 ATHENS GR



(540)

(550) I

(740) Tomković Aleksandra, Bulevar Save Kovacevica 13, Podgorica (ME)

(511) **Klasa 9:** Znanstveni, nautički, geodetski, električni, fotografski, kinematografski i optički aparati i instrumenti kao i aparati i instrumenti za vaganje, mjerenje, signalizaciju, kontrolu (inspekciju), za pomoć (spašavanje), i za obuku; aparati za snimanje, prienos, reprodukciju zvuka i slike; podloge za magnetska snimanja, akustičke ploče; automati i mehanizmi za automate; registarske blagajne, računari, oprema za obradu podataka i računala; uređaji za gašenje požara.

**Klasa 16:** Papir, karton i proizvodi od tih materijala koji nisu obuhvaćeni drugim razredima; tiskarski proizvodi; proizvodi za uvez knjiga; fotografije; pribor za pisanje; ljepljiva (ljepljive stvari) za papirnate proizvode ili za kućanstvo; slikarski pribor; kistovi; pisaci strojevi i uredski pribor (osim namještaja); oprema za podučavanje i obuku (osim aparata); plastični materijali za ambalažu (koji nisu obuhvaćeni drugim razredima); tiskarska slova; klišeji.

**Klasa 35:** Oglašavanje i reklamiranje; vođenje komercijalnih poslova; komercijalna administracija; uredski poslovi.

**Klasa 38:** Telekomunikacije

**Klasa 41:** Obuka; stručno osposobljavanje; razonoda; športske i kulturne djelatnosti.

(210) Ž 2009-191

(442) 20.03.2012

(220) 07.04.2009

(731) NOVOSEL TATJANA; MOSKOVSKA 18 V/13, 81000 PODGORICA ME



(540)

(550) I

(740)

(511) **Klasa 36:** osiguranje; finansijski poslovi; novčani (monetarni) poslovi; poslovi vezani za nepokretnosti.

**Klasa 38:** telekomunikacije.

**Klasa 41:** obrazovne usluge; pripremanje obuke; razonoda; sportske i kulturne aktivnosti.

**Klasa 43:** usluge obezbjeđivanja hrane i pića, privremeni smještaj.

**Klasa 44:** medicinske usluge; veterinarske usluge; higijenska zaštita i njega ljepote za ljude ili životinje; agrikulturne, hortikulturne i šumarske usluge.

(210) **Ž 2009-234**

(442) **20.03.2012**

(220) 12.05.2009

(300) 13.05.2008 Z-2008-1195 57907

(731) INTERTEK GROUP PLC; 25 SAVILE ROW, LONDON, W1S 2ES GB



(540)

(550) I

(740) Čupić Branislav, advokat, Dalmatinska 10, Podgorica (ME)

(511) **Klasa 42:** usluge testiranja; usluge inspekcije; usluge procjene; usluge analize; testiranje, inspekcija, analiza i procena robe, materijala, robe široke potrošnje, vozila, artikala, minerala, hrane, napitaka, medicinskih i farmaceutskih proizvoda; usluge za elektronsko, električno, fizičko, hemijsko, metalurško, mehaničko i optičko testiranje, inspekciju, analizu procjenu; usluge inspekcije prije i poslije otpremanja; usluge skeniranja kontejnera; sve u saglasnosti sa standardima nadzora, kvaliteta, kvantiteta, konzistencije, izvođenja ili bezbjednosti; usluge kontrole i procene kvaliteta i bezbjednosti; usluge kalibrisanja; usluge laboratorije; medicinsko laboratorijske usluge; usluge medicinskog testiranja; usluge analize krvi; usluge analize tjelesne tečnosti; usluge industrijske analize; usluge industrijskog i naučnog istraživanja; usluge davanja sertifikata/ovjere; usluge dizajna; usluge projektovanja bezbjednosnih postavki; usluge projektovanja rasporeda prostora; usluge premjeravanja, inženjerske usluge; priprema inženjerske analize i izvještavanje; kompjutersko programiranje; pružanje informacije i savjetovanje o bezbjednosti; usluge testiranja, inspekcije, procjene i davanje sertifikata za poslovne sisteme, sisteme menadžmenta, sisteme kvaliteta menadžmenta, sisteme menadžmenta za životnu sredinu; sisteme proizvodnje metoda i postupaka, sve u saglasnosti sa standardima regulative, kvaliteta, kvantiteta, konzistencije, izvršenja i bezbjednosti; usluge savjetovanja i konsultacije i u vezi sa svim gore navedenim uslugama.

(210) **Ž 2008-265**

(442) **20.03.2012**

(220) 16.07.2008

(731) AST DO MONTENEGRO; NJEGOŠEVA BR. 6, PODGORICA ME

VIVA MONTENEGRO

(540)

(550) I

(740) Media doo, Njegoševa 6, Podgorica (ME)

(511) **Klasa 38:** Telekomunikacije (usluge koje se sastoje u prenosu radio ili televizijskog programa).

(210) **Ž 2009-272**

(442) **20.03.2012**

(220) 25.05.2009

(300) 05.12.2006 RS

(731) TELEFONAKTIBOLAGET L M ERICSSON; SE -164 83 STOCKHOLM SE



(540)

(550) I

(740) Ana Stanković Mugoša, advokat, Trg Republike br.13 81000 Podgorica (ME)

(511) **Klasa 37:** Usluge održavanja.

**Klasa 41:** Obezbjedivanje baza podataka i knjiga uputstava u oblasti muzike, videa, radija, televizije, vijesti, sporta, igara, kulturnih događaja, zabave i umjetnosti i slobodnog vremena preko komunikacionih mreza; obezbjeđivanje informacija, audio, video, grafičkog, tekstualnog i drugog multimedijalnog sadržaja u oblasti muzike, videa, radija, televizije, vijesti, sporta, igara, kulturnih događaja, zabave i umjetnosti i slobodnog vremena preko komunikacionih mreza;

**Klasa 42:** Korisničke usluge, naime tehnička analiza i konsultacije, usluge kompjuterskog dijagnosticiranja, daljinsko i/ili na licu mjesta praćenje kompjuterskih sistema, sve na polju oblasti prenosa podataka, satelitske komunikacije i telekomunikacije; licenciranje kompjuterskog softvera kao i proizvoda i usluga za zabavu.

(210) **Ž 2009-275**

(442) **20.03.2012**

(220) 26.05.2009

(300) 20.03.2007 Z-2007-605 55447 RS

(731) THE POLO LAUREN COMPANY L P; 650 MADISON AVENUE NEW YORK N. Y. 10022 US

## NOTOURIOUS

(540)

(550) I

(740) Čupić Branislav, advokat, Dalmatinska 10, Podgorica (ME)

(511) **Klasa 3:** Parfemi, kolonjska voda, toaletna voda, laki parfemi, sredstva za poslije brijanja (aftershave), gelovi za brijanje, kreme za brijanje, kreme za poslije brijanja, gelovi za poslije brijanja, losioni za poslije brijanje, balzami za poslije brijanja, sredstva protiv znojenja,

dezodoransi za ličnu upotrebu, talk u prahu, puder za tijelo, kozmetički proizvodi i proizvodi za njegu ljepote, naročito hidratantni preparati za tijelo, kreme i losioni za lice i tijelo, preparati za piling (eksfolijatori), preparati za pranje tijela, kreme i losioni za sunčanje i dobijanje preplanule boje, kreme i losioni za zaštitu od sunca, proizvodi za njegu kose, naročito šamponi, balzami, sredstva za pranje kose, sredstva za ispiranje kose, kreme i losioni za kosu, briljantin i preparati za stimulaciju tjemena, proizvodi za kupanje i tuširanje, naročito toaletni sapuni, šamponi za tijelo, preparati za piling kože tijela, preparati za omekšavanje kože tijela, so za kupanje, gel za kupanje i tuširanje, ulje za kupanje i tuširanje, esencijalna ulja.

(210) **Ž 2009-277**

(442) **20.03.2012**

(220) 26.05.2009

(300) 04.10.2007 Z-2007-2234 57171 RS

(731) THE POLO/LAUREN COMPANY L. P.; 650 MADISON AVENUE NEW YORK N. Y. 10022, US

## POLO SPORT

(540)

(550) I

(740) Čupić Branislav, advokat, Dalmatinska 10, Podgorica (ME)

(511) **Klasa 3:** Parfemi, kolonjska voda, toaletna voda, laki parfemi, sredstva za posijle brijanja (aftershave), gelovi za brijanje, kreme za brijanje, kreme za poslije brijanja, gelovi za poslije brijanja, losioni za poslije brijanje, balzami za poslije brijanja, sredstva protiv znojenja, dezodoransi za ličnu upotrebu, talk u prahu, puder za tijelo, kozmetički proizvodi i proizvodi za negu lepote, naročito hidratantni preparati za tijelo, kreme i losioni za lice i tijelo, preparati za piling (eksfolijatori), preparati za pranje tijela, kreme i losioni za sunčanje i dobijanje preplanule boje, kreme i losioni za zaštitu od sunca, proizvodi za njegu kose, naročito šamponi, balzami, sredstva za pranje kose, sredstva za ispiranje kose, kreme i losioni za kosu, briljantin i preparati za stimulaciju tjemena, proizvodi za kupanje i tuširanje, naročito toaletni sapuni, šamponi za tijelo, preparati za piling kože tijela, preparati za omekšavanje kože tijela, so za kupanje, gel za kupanje i tuširanje, ulje za kupanje i tuširanje, esencijalna ulja.

(210) **Ž 2009-278**

(442) **20.03.2012**

(220) 26.05.2009

(300) 09.04.2008 Z-2008-880 RS

(731) THE POLO/LAUREN COMPANY L. P.; 650 MADISON AVENUE NEW YORK N. Y. 10022, US

## MODERN RESERVE

(540)

(550) I



(740) Čupić Branislav, advokat, Dalmatinska 10, Podgorica (ME)

(511) **Klasa 3:** Parfemi, kolonjska voda, toaletna voda, laki parfemi, sredstva za poslije brijanja (aftershave), gelovi za brijanje, kreme za brijanje, kreme za poslije brijanja, gelovi za poslije brijanja, losioni za poslije brijanje, balzami za poslije brijanja, sredstva protiv znojenja, dezodoransi za ličnu upotrebu, talk u prahu, puder za tijelo, kozmetički proizvodi i proizvodi za negu lepote, naročito hidratantni preparati za tijelo, kreme i losioni za lice i tijelo, preparati za piling (eksfolijatori), preparati za pranje tijela, kreme i losioni za sunčanje i dobijanje preplanule boje, kreme i losioni za zaštitu od sunca, proizvodi za negu kose, naročito šamponi, balzami, sredstva za pranje kose, sredstva za ispiranje kose, kreme i losioni za kosu, briljantin i preparati za stimulaciju tjemena, proizvodi za kupanje i tuširanje, naročito toaletni sapuni, šamponi za tijelo, preparati za piling kože tijela, preparati za omekšavanje kože tijela, so za kupanje, gel za kupanje i tuširanje, ulje za kupanje i tuširanje, esencijalna ulja.

(210) **Ž 2009-279**

(442) **20.03.2012**

(220) 26.05.2009

(300) 20.02.2007 5.702.022 CTM

(731) LOREAL SA; 14 RUE ROYALE, 75008 PARIS FR

## DERMAGENESIS

(540)

(550) I

(740) Čupić Branislav, advokat, Dalmatinska 10, Podgorica (ME)

(511) **Klasa 3:** Parfemi, toaletne vode, gelovi, soli za kupanje i tuširanje koje nisu za medicinsku upotrebu, toaletni sapuni, dezodoransi za tijelo, kozmetički proizvodi, naročito kreme, mlijeko, losioni, gelovi i puderi za lice, tijelo i ruke; preparati za zaštitu od sunca (kozmetički proizvodi); proizvodi za šminkanje; šamponi; gelovi, sprejovi, pjene i balzami za stiliziranje kose i negu kose; lakovi za kosu; preparati za farbanje i izbeljivanje kose; preparati za trajnu i mini-val; eterična ulja za ličnu upotrebu.

(210) **Ž 2009-280**

(442) **20.03.2012**

(220) 26.05.2009

(300) 16.02.2007 5.693.858 CTM

(731) LOREAL SA; 14 RUE ROYALE 75008 PARIS, FR

## DERMAGENESE

(540)

(550) I

(740) Čupić Branislav, advokat, Dalmatinska 10, Podgorica (ME)

(511) **Klasa 3:** Parfemi, toaletne vode, gelovi, soli za kupanje i tuširanje koje nisu za medicinsku upotrebu, toaletni sapuni, dezodoransi za tijelo, kozmetički proizvodi, naročito kreme,

mijleko, losioni, gelovi i puderi za lice, tijelo i ruke; preparati za zaštitu od sunca (kozmetički proizvodi); proizvodi za šminkanje; šamponi; gelovi, sprejovi, pene i balzami za stiliziranje kose i njegu kose; lakovi za kosu; preparati za farbanje i izbjeljivanje kose; preparati za trajnu i mini-val; eterična ulja za ličnu upotrebu.

(210) **Ž 2009-281**

(442) **20.03.2012**

(220) 26.05.2009

(731) WIENER STADTISCHE VERSICHERUNG AG; SCHOTTENRING 30, 1010 VIENNA, AT



(540)

(550) I

(740) Otašević Đuro, Serdara Jola Piletića bb, Podgorica (ME)

(511) **Klasa 36:** Osiguranje, finansijski poslovi; novčani; (monetarni) poslovi; poslovi vezani za nepokretnosti.

(210) **Ž 2009-282**

(442) **20.03.2012**

(220) 26.05.2009

(731) SHERATON INTERNATIONAL INC; 1111 WESTCHESTER AVENUE, WHITE PLAINS N Y 10604 US



**Sheraton**

(540)

(550) I

(740) Lutovac Branislav, ul. Bulevar Crnojevića 93, Podgorica (ME)

(511) **Klasa 36:** Osiguranje, finansijski poslovi; novčani; (monetarni) poslovi; poslovi vezani za nepokretnosti.

**Klasa 43:** Usluge obezbjeđivanje hrane i pića, privremeni smještaj.

(210) **Ž 2009-283**

(442) **20.03.2012**

(220) 26.05.2009

(731) SHERATON INTERNATIONAL INC; 1111 WESTCHESTER AVENUE, WHITE PLAINS, N. Y.10604 US

## ST. REGIS

(540)

(550) I

(740) Lutovac Branislav, ul. Bulevar Crnojevića 93, Podgorica (ME)

(511) **Klasa 43:** Usluge obezbjeđivanja hrane i pića; privremeni smještaj.

(210) **Ž 2009-284**

(442) 20.03.2012

(220) 26.05.2009

(731) SHERATON INTERNATIONAL INC; 1111 WESTCHESTER AVENUE, WHITE PLAINS, N. Y.10604 US

## THE LUXURY COLLECTION

(540)

(550) I

(740) Lutovac Branislav, ul. Bulevar Crnojevića 93, Podgorica (ME)

(511) **Klasa 43:** Usluge obezbjeđivanja hrane i pića; privremeni smještaj.

(210) **Ž 2009-285**

(442) **20.03.2012**

(220) 26.05.2009

(300) 13.08.2007 Z-1827/07 RS

(731) WRIGLEY JR COMPANY; 410 NORTH MICHIGAN AVENUE, CHICAGO, IL 60611 US

## COOL EXOTIC

(540)

(550) I

(740) Čejović Vladimir, advokat, 13. jul 21, Podgorica (ME)

(511) **Klasa 30:** Slatkiši, naime žvakaće gume i žvakaće gume od kojih mogu da se prave veliki baloni, bombone i dražeje pepermint.

(210) **Ž 2009-287**

(442) **20.03.2012**

(220) 26.05.2009

(300) 15.08.2007 Z-1845/07 RS

(731) WM WRIGLEY COMPANY; 410 NORTH MICHIGAN AVENUE, CHICAGO, IL 60611 US

### SWEETMINT TROPICAL

(540)

(550) I

(740) Čejović Vladimir, advokat, 13. jul 21, Podgorica (ME)

(511) **Klasa 30:** Slatkiši, naime žvakaće gume i žvakaće gume od kojih mogu da se prave veliki baloni, bombone i dražeje pepermint.

---

(210) **Ž 2009-288**

(442) **20.03.2012**

(220) 26.05.2009

(300) 05.10.2007 Z-2265/07 RS

(731) WM WRIGLEY JR COMPANY; 410 NORTH MICHIGAN AVENUE, CHICAGO, IL 60611 US

### KICK UP A GEAR

(540)

(550) I

(740) Čejović Vladimir, advokat, 13. jul 21, Podgorica (ME)

(511) **Klasa 30:** Slatkiši, naime žvakaće gume i žvakaće gume od kojih mogu da se prave veliki baloni, bombone i dražeje pepermint.

---

(210) **Ž 2009-289**

(442) **20.03.2012**

(220) 26.05.2009

(300) 16.11.2007 Z-2752/07 RS

(731) WM WRIGLEY JR COMPANY; 410 NORTH MICHIGAN AVENUE, CHICAGO, IL 60611 US

### FRESH & FUSION

(540)

(550) I

(740) Čejović Vladimir, advokat, 13. jul 21, Podgorica (ME)

(511) **Klasa 30:** Slatkiši, naime žvakaće gume i žvakaće gume od kojih mogu da se prave veliki baloni, bombone i dražeje pepermint.

---

(210) **Ž 2009-292**

(442) **20.03.2012**

(220) 26.05.2009

(300) 08.05.2008 Z-1167/08 RS

(731) WM WRIGLEY JR COMPANY; 410 NORTH MICHIGAN AVENUE, CHICAGO, IL 60611 US

### WINTERFRESH ARCTIC ICE

(540)

(550) I

(740) Čejović Vladimir, advokat, 13. jul 21, Podgorica (ME)

(511) **Klasa 30:** Slatkiši, naime žvakaće gume i žvakaće gume od kojih mogu da se prave veliki baloni, bombone i dražeje pepermint.

---

(210) **Ž 2009-290**

(442) **20.03.2012**

(220) 26.05.2009

(300) 03.03.2008 Z-445/08 RS

(731) WM WRIGLEY JR COMPANY; 410 NORTH MICHIGAN AVENUE, CHICAGO, IL 60611 US

### BUBBLE TAPE

(540)

(550) I

(740) Čejović Vladimir, advokat, 13. jul 21, Podgorica (ME)

(511) **Klasa 30:** Slatkiši, naime žvakaće gume i žvakaće gume od kojih mogu da se prave veliki baloni, bombone i dražeje pepermint.

---

(210) **Ž 2009-291**

(442) **20.03.2012**

(220) 26.05.2009

(300) 20.03.2008 Z-637/08 RS

(731) WM WRIGLEY COMPANY; 410 NORTH MICHIGAN AVENUE, CHICAGO, IL 60611 US

### LEMON ICE

(540)

(550) I

(740) Čejović Vladimir, advokat, 13. jul 21, Podgorica (ME)

(511) **Klasa 30:** Slatkiši, naime žvakaće gume i žvakaće gume od kojih mogu da se prave veliki baloni, bombone i dražeje pepermint.

---

(210) **Ž 2009-293**

(442) **20.03.2012**

(220) 26.05.2009

(300) 03.03.2008 Z-446/08 RS

(731) WM WRIGLEY JR COMPANY; 410 NORTH MICHIGAN AVENUE, CHICAGO, IL 60611 US

### FUNKY FRUIT

(540)

(550) I

(740) Čejović Vladimir, advokat, 13. jul 21, Podgorica (ME)

(511) **Klasa 30:** Slatkiši, naime žvakaće gume i žvakaće gume od kojih mogu da se prave veliki baloni, bombone i dražeje pepermint.

---

(210) **Ž 2009-294**

(442) **20.03.2012**

(220) 26.05.2009

(300) 03.03.2008 Z-447/08 RS

(731) WM WRIGLEY JR COMPANY; 410 NORTH MICHIGAN AVENUE, CHICAGO, IL 60611 US

### ORBIT CLEAN

(540)

(550) I

(740) Čejović Vladimir, advokat, 13. jul 21, Podgorica (ME)

(511) **Klasa 30:** Slatkiši, naime žvakaće gume i žvakaće gume od kojih mogu da se prave veliki baloni, bombone i dražeje pepermint.

---

(210) **Ž 2009-295**

(442) **20.03.2012**

(220) 26.05.2009

(300) 03.03.2008 Z-448/08 RS

(731) WM WRIGLEY JR COMPANY; 410 NORTH MICHIGAN AVENUE, CHICAGO, IL 60611 US

### COLOURFUL CITRUS

(540)

(550) I

(740) Čejović Vladimir, advokat, 13. jul 21, Podgorica (ME)

(511) **Klasa 30:** Slatkiši, naime žvakaće gume i žvakaće gume od kojih mogu da se prave veliki

baloni, bombone i dražeje peperminta.

(210) **Ž 2009-297**

(442) **20.03.2012**

(220) 27.05.2009

(300) 19.10.2007 Z-2007-2469 56402 RS

(731) MOTOROLA INC A DELAWARE CORPORATION; 1303 E ALGONGUIN ROAD, SCHAUMBURG IL 60196 US

## SONGID

(540)

(550) I

(740) Čupić Branislav, advokat, Dalmatinska 10, Podgorica (ME)

(511) **Klasa 9:** Mobilni telefoni; softver, naročito kompjuterski programi snimljeni ili u fiksnim memorijskim kolima za upotrebu u telekomunikacijskim uređajima i kompjuterima za prenos, reprodukovanje, pristup, pretraživanje, označavanje i traženje muzike, posebno, elektronska funkcija koja olakšava prepoznavanje muzike sa mobilnih telefona i drugih eksternih izvora koja muzika se nalazi u ili je generisana kompjuterskim softverom u mobilnim telefonima ili kompjuterima, a koja funkcija prikazuje informacije u vezi sa tom muzikom na mobilnim telefonima i kompjuterskim monitorima.

**Klasa 38:** Usluge telekomunikacija i prenosa podataka; savjetodavne i konsultantske usluge u vezi sa uslugama u oblasti telekomunikacija, Interneta, intranet i ekstranet mreža; daljinsko ucitavanje muzike, video igara, digitalnih podataka i kompjuterskog softvera; obezbjeđivanje pristupa kompjuterskim mrežama.

(210) **Ž 2009-301**

(442) **20.03.2012**

(220) 27.05.2009

(300) 20.03.2009 Z-2009-507 RS

(731) LABORATORIE GARNIER I CIE; SOCIETE EN NOM COLLECTIF 281 RUE SAINT-HONORE, 75008 PARIS FR

## INVISICLEAR

(540)

(550) I

(740) Čupić Branislav, advokat, Dalmatinska 10, Podgorica (ME)

(511) Dezodoransi za tijelo; kozmetički proizvodi; naročito kreme, mlijeko, losioni, gelovi i puderi za lice, tijelo i ruke.

(210) **Ž 2009-302**

(442) **20.03.2012**

(220) 27.05.2009

(300) 27.03.2008 Z-2008-728 RS

(731) FAIRMONT SPAS INC A CANADIAN CORPORATION; 100 WELLINGTON STREET, T D CENTRE PO BOH 40, SUITE 1600, TORONTO ONTARIO M5K 1 B7 CA

## WILLOW STREAM

(540)

(550) I

(740) Ćupić Branislav, advokat, Dalmatinska 10, Podgorica (ME)

(511) **Klasa 3:** sapuni, parfimerijski proizvodi, esencijalna ulja, kozmetika i losioni za kosu; ne-medicinski toaletni preparati; puderi, kreme, losioni i maske, sve za lice, ruke i tijelo; maske za čišćenje lica; kozmetički preparati za negu kože; hidrantni preparati za lice, hidrantni preparati za kožu, hidrantni preparati za tijelo; sredstva za čišćenje lica, sredstva za čišćenje kože, sredstva za čišćenje tijela; losioni za lice, losioni za kožu, losioni za tijelo; kreme za lice, kreme za kožu, kreme za tijelo; ne-medicinski preparati za negu i tretman tijela, kože i kose; preparati za depilaciju; veštački nokti; veštačke trepavice; lak za nokte; sredstva za skidanje laka za nokte; šminka; preparati za tuširanje i kupanje; preparati za kosu; šamponi i regeneratori za kosu; proizvodi za brijanje i za poslije brijanja; kolonjske vode, taoaletne vode, blagi parfemi; dezodoransi i anti perspiranti za ličnu upotrebu; ulja za masažu; proizvodi za aromaterapiju; sredstva za čišćenje zuba; sredstva za bijeljenje i za pranje; sredstva za čišćenje, poliranje i odmašćivanje i abrazivna sredstva.

**Klasa 4:** sveće, kandila i fitilji; industrijska ulja i masti; sredstva za podmazivanje; smješe za vezivanje prašine; goriva (uključujući tečna goriva za motore) i materije za osvjetljavanje.

**Klasa 18:** torbe; ranci; koferi i torbe; novčanici; kaiševi; ruksaci; kišobrani; torbe za igre; futrole za ključeve, koferčići i torbice za kozmetiku; koža i imitacija kože, proizvodi od ovih materijala koji nisu obuhvaćeni drugim klasama.

**Klasa 24:** peškiri, posteljina, stolnjaci i čaršavi, vreće za spavanje, zavjese, tkanine tekstilni proizvodi koji nisu obuhvaćeni drugim klasama; prekrivači za krevete i stolove.

**Klasa 25:** odjeća, obuća i pokrivala glave, odjevni predmeti za sport, pidžame, veš, spavaćice, kućne haljine, papuče, kupaći kostimi, sve obuhvaćeno klasom 25.

**Klasa 30:** kafa, čaj, kakao, šećer, pirinač, tapioka, sago, zamjena kafe; brašno i proizvodi od žitarica, hljeb, peciva, kolači, poslastice, bombone, sladoled; med, sirup od melase; kvasac, prašak za pecivo; so, senf; sirće, sosovi (kao začini); začini; led.

**Klasa 32:** piva; vode; mineralne i sodne vode i druga bezalkoholna pića; voćni napitci i voćni sokovi; sirupi i drugi preparati za proizvodnju pića.

**Klasa 35:** usluge oglašavanja i reklamiranja; poslovni menadžment i administrativne usluge; poslovni menadžment hotela, spa centara, apartmana sa pratećim uslugama, objekata za prodaju obroka hrane, objekata za prodaju pića, kancelarija, poslovnih centara, robnih kuća, šoping centara, maloprodajnih i veleprodajnih objekata; konsultantske usluge u vezi sa poslovnim menadžmentom, konsultantske usluge u vezi sa hotelskim menadžmentom, konsultantske usluge u vezi spa centara, konsultantske usluge u poslovnom menadžmentu u oblasti hrane i pića; poslovne savetodavne usluge u vezi sa franšizingom; poslovna administracija; kancelarijski poslovi; organizovanje kongresa i izložbi u poslovne i komercijalne svrhe; usluge prodaje; usluge prometa robe na malo; usluge kataloške prodaje robe; usluge prodaje putem interneta; prikupljanje za treća lica razne robe radi omogućavanja potrošačima olakšanog razgledanja i kupovine te robe u hotelima, objektima za prodaju obroka hrane, objektima za prodaju pića, kancelarijskim zgradama, kongresnim centrima, robnim kućama, ili prodavnicama robe na veliko, putem kataloga za naručivanje preko



pošte ili sredstvima telekomunikacija, ili putem veb sajta globalne komunikacione mreže za prodaju razne robe; pravljenje mailing lista; usluge omogućavanja naručivanja putem pošte, telefona, i svih drugih vidova komunikacije i telekomunikacije; usluge prodaje po narudžbenicama putem pošte, telefona i svih drugih vidova komunikacije i telekomunikacija; direktno oglašavanje; savetodavne poslovne usluge i usluge poslovnog menadžmenta; usluge izlaganja robe; reklamne usluge; marketinške i promotivne usluge, analiza i istraživanje tržišta; podsticajni nagradni programi, uključujući i one za goste hotela i odmarališta; podsticajni nagradni programi za mušterije u spa centrima; podsticajni nagradni programi za korisnike kreditnih kartica; vođenje programa za uspostavljanje i održavanje lojalnosti kupaca; usluge privatnih rezidencijalnih klubova, uključujući obezbjeđivanje kancelarijskih prostorija i opreme za članove i rezidente; usluge agencije za uvoz i izvoz, nabavljanje i kupovina robe za poslovne potrebe; aranžiranje izloga; uključujući i pružanje svih prethodno navedenih usluga elektronskim putem ili online iz kompjuterske baze podataka ili putem interneta; usluge pružanja informacija, savetodavne usluge i usluge konsaltinga u vezi sa prethodno navedenim uslugama; sve obuhvaćeno klasom 35.

**Klasa 41:** obrazovanje; obezbjeđivanje obuke; zabava; sportske i kulturne aktivnosti; pružanje usluga masaže i fizičkog vežbanja; držanje fitnes i velnes seminara, aerobik seminara; obezbjeđivanje prostora za klubove zdravlja, fitnes klubove, teretane, terena za golf i rekreaciju i pružanje odgovarajućih usluga; pružanje usluga kazina i igara na sreću; obuka i obrazovanje u vezi sa ishranom, zdravljem i fitnesom; organizovanje i vođenje konferencija; planiranje proslava; fotografske usluge; produkcija show predstava; organizovanje i vođenje takmičenja; usluge sportskih kampova; prikazivanje nastupa uživo; usluge zabavnih parkova; usluge igraonica za zabavu; usluge izdavaštva; usluge filmske produkcije; usluge radijske i televizijske produkcije; usluge pozorišta; pružanje usluga bioskopskih sala; obezbjeđivanje prostora za izlaganje muzejskih eksponata; usluge u vezi sa zoološkim vrtovima; uključujući sve navedene usluge elektronskim ili onlajn putem iz kompjuterske baze podataka ili putem interneta; informacijske, savetodavne i konsultantske usluge u vezi sa navedenim uslugama, sve obuhvaćeno klasom 41.

**Klasa 43:** obezbjeđivanje hrane i pića; privremeni smještaj; usluge hotela i odmarališta, usluge smještaja u hotelima; usluge rezervacije za hotelski smještaj; usluge iznajmljivanja soba; pravljenje rezervacija i bukiranje privremenog smještaja; pravljenje rezervacija za duži i kraći boravak u apartmanima i kondominijumima; usluge privatnih rezidencijalnih i društvenih klubova, uključujući usluge čuvanja djece, rezervacija mjesta u restoranima, rezervacija obroka, organizovanje banketa i društvenih događaja u posebnim prilikama; obezbjeđivanje usluga konferencijskih prostora, banketskih usluga; usluge barova, kafea, restorana, koktel barova i kafeterija; spravljanja hrane; usluge keteringa; obezbjeđivanje usluga objekata za konvencije i izložbe; uključujući sve navedene usluge elektronskim ili onlajn putem iz kompjuterske baze podataka ili putem interneta; informacijske, savetodavne i konsultantske usluge u vezi sa navedenim uslugama; sve obuhvaćeno klasom 43.

**Klasa 44:** medicinske usluge; veterinarske usluge; higijenske usluge i usluge nege lepote za ljude i životinje; usluge u oblasti poljoprivrede, hortikulture i šumarstva; obezbjeđivanje usluga zdravstvenih spa centara, sauna, hamama, i salona za masažu; pružanje usluga masaže; turska kupatila; saloni za lepotu i usluge nege lepote; frizerske i berberske usluge; usluge aromaterapije; usluge fizioterapije; usluge elektrolize i depilacije; manikirske i pedikirske usluge; zdravstvene usluge, usluge nege lepote, nege tijela, kože i kose; domovi za zbrinjavanje; starački domovi; domovi za oporavak; uključujući sve navedene usluge elektronskim ili onlajn putem iz kompjuterske baze podataka ili putem interneta; informacijske, savetodavne i konsultantske usluge u vezi sa navedenim uslugama; sve obuhvaćeno klasom 44.

(210) **Ž 2009-312**

(442) **20.03.2012**

(220) 27.05.2009

(731) OTSUKA PHARMACEUTICAL CO LTD; 2-9 KANADA-TSUKASAMACHI, CHIYODA, TOKYO JP



(540)

(550) I

(740) Popović Miladin, advokat, Đoka Miraševića 21/III Podgorica (ME)

(511) **Klasa 5:** Farmaceutski preparati.

(210) **Ž 2009-313**

(442) **20.03.2012**

(220) 27.05.2009

(300) 03.08.2007 Z-1767/07  
30.08.2008 55 876 RS

(731) GALENIKA AD; BATAJNICKI DRUM BB 11 080 BEOGRAD RS

## ENAGAL

(540)

(550) I

(740) Kovačević Aleksandar, advokat, Kružni put bb, Cetinje (ME)

(511) **Klasa 5:** Farmaceutski preparati.

(210) **Ž 2009-314**

(442) **20.03.2012**

(220) 27.05.2009

(300) 03.08.2007 Z-1766/07  
30.08.2008 55 877 RS

(731) GALENIKA AD; BATAJNICKI DRUM BB 11 080 BEOGRAD RS

**DIKLOFEN DUO**

(540)

(550) I

(740) Kovačević Aleksandar, advokat, Kružni put bb, Cetinje (ME)

(511) **Klasa 5:** Farmaceutski preparati.

---

(210) **Ž 2009-315**

(442) **20.03.2012**

(220) 27.05.2009

(300) 28.11.2008 Z-2886-08

25.12.2008 56 865 RS

(731) GALENIKA AD; BATAJNICKI DRUM BB 11 080 BEOGRAD RS

**FESTY**

(540)

(550) I

(740) Kovačević Aleksandar, advokat, Kružni put bb, Cetinje (ME)

(511) **Klasa 5:** Farmaceutski, veterinarski i sanitarni preparati, djeteske supstance prilagođene za upotrebu u medicini, hrana za bebe, flasteri, materijali za zavijanje, materijali za plombiranje zuba, zubarska smola, dezinfekciona sredstva.

---

(210) **Ž 2009-316**

(442) **20.03.2012**

(220) 27.05.2009

(300) 12.09.2008 Z-2260/08

27.10.2008 56 142 RS

(731) GALENIKA AD; BATAJNICKI DRUM 11 080 BEOGRAD RS

**KARLAX****KAPJAKC**

(540)

(550) I

(740) Kovačević Aleksandar, advokat, Kružni put bb, Cetinje (ME)

(511) **Klasa 5:** Farmaceutski preparati.

---

(210) **Ž 2009-317**

(442) **20.03.2012**

(220) 27.05.2009

(300) 12.09.2008 Z-2250/08

27.10.2008 56 144 RS

(731) GALENIKA AD; BATAJNICKI DRUM BB 11 080 BEOGRAD RS

**CILANEM**  
**ЦИЛАНЕМ**

(540)

(550) I

(740) Kovačević Aleksandar, advokat, Kružni put bb, Cetinje (ME)

(511) **Klasa 5:** Farmaceutski preparati.

---

(210) **Ž 2009-318**

(442) **20.03.2012**

(220) 27.05.2009

(300) 19.08.2008 Z-2060/08

25.09.2008 55 980 RS

(731) GALENIKA AD; BATAJNICKI DRUM BB 11 080 BEOGRAD RS

**SIMASTA**  
**СИМАСТА**

(540)

(550) I

(740) Kovačević Aleksandar, advokat, Kružni put bb, Cetinje (ME)

(511) **Klasa 5:** Farmaceutski preparati.

---

(210) **Ž 2009-319**

(442) **20.03.2012**

(220) 27.05.2009

(300) 29.07.2008 Z-1899/08

06.08.2008 55 888 RS

(731) GALENIKA AD; BATAJNICKI DRUM BB 11 080 BEOGRAD RS

**VENLAX**  
**ВЕНЛАКС**

(540)

(550) I

(740) Kovačević Aleksandar, advokat, Kružni put bb, Cetinje (ME)

(511) **Klasa 5:** Farmaceutski preparati.

(210) **Ž 2008-320**

(442) **20.03.2012**

(220) 23.07.2008

(731) EURO PACT; PODGORICA

**VILE REŽEVIĆI**

(540)

(550) I

(740) Đerekarac Marina, Tuzi bb, Podgorica (ME)

(511) **Klasa 4:** Veleprodaja nafte, naftinih derivata i gasa veleprodaj maziva za motorna vozila.

**Klasa 17:** Nabavka na veliko električnih, termičkih i zvučno izolacionih materijala koji se koriste prilikom izgradnje građevinskih objekata (poslovno-stambenih) u obliku ploča, blokova i cijevi.

**Klasa 19:** Nabavka građevinskog materijala (nemetalni) radi izgradnje građevinskih objekata -poslovno-stambenih.

**Klasa 35:** Upravljanje preduzećima usluge registracije usluge reklamiranja.

**Klasa 36:** Poslovi vezani za nepokretnostiinvesticione usluge holding kompanija usluge upravljanja nekretninama, izdavanja i finansiranja finansijske usluge.

**Klasa 43:** Usluge obezbeđenja hrane i pića pripremanje hrane i pića za potrošnju usluge obezbeđenja ishrane za goste usluge turističkog smještaja u hotelima, pansionima i sl. (privremeni smještaj) usluge rezervisanja turističkih smještaja preko turističkih agencija.

(210) **Ž 2009-320**

(442) **20.03.2012**

(220) 27.05.2009

(300) 21.07.2008 Z-1849/08

06.08.2008 55 753 RS

(731) GALENIKA AD; BATAJNICKI DRUM BB 11 080 BEOGRAD RS

**NOCELTIN**

**НОЦЕЛТИН**

(540)

(550) I

(740) Kovačević Aleksandar, advokat, Kružni put bb, Cetinje (ME)

(511) **Klasa 5:** Farmaceutski preparati.

---

(210) **Ž 2009-322**

(442) **20.03.2012**

(220) 27.05.2009

(300) 21.07.2008 Z-1846/08

04.08.2008 55 744 RS

(731) GALENIKA AD; BATAJNICKI DRUM BB 11 080 BEOGRAD RS

**ЕТАРОСТАТ**

**ЕТАПОСТАТ**

(540)

(550) I

(740) Kovačević Aleksandar, advokat, Kružni put bb, Cetinje (ME)

(511) **Klasa 5:** Farmaceutski preparati.

---

(210) **Ž 2009-323**

(442) **20.03.2012**

(220) 27.05.2009

(300) 09.06.2008 Z-1436/08

25.07.2008 55 658 RS

(731) GALENIKA AD; BATAJNICKI DRUM BB 11 080 BEOGRAD RS

**SINACIKLAV**

**СИНАЦИКЛАВ**

(540)

(550) I

(740) Kovačević Aleksandar, advokat, Kružni put bb, Cetinje (ME)

(511) **Klasa 5:** Farmaceutski preparati.

---

(210) **Ž 2009-324**

(442) **20.03.2012**

(220) 27.05.2009

(300) 09.06.2008 Z-1435/08  
25.07.2008 55 659 RS

(731) GALENIKA AD; BATAJNICKI DRUM BB 11 080 BEOGRAD RS

**RISPEX**  
**РИСПЕКС**

(540)

(550) I

(740) Kovačević Aleksandar, advokat, Kružni put bb, Cetinje (ME)

(511) **Klasa 5:** Farmaceutski preparati.

---

(210) **Ž 2009-325**

(442) **20.03.2012**

(220) 27.05.2009

(300) 09.06.2008 Z-1434/08  
25.07.2008 55 660 RS

(731) GALENIKA AD; BATAJNICKI DRUM BB 11 080 BEOGRAD RS

**CIPROTOP**

**ЦИПРОТОП**

(540)

(550) I

(740) Kovačević Aleksandar, advokat, Kružni put bb, Cetinje (ME)

(511) **Klasa 5:** Farmaceutski preparati.

---

(210) **Ž 2009-326**

(442) **20.03.2012**

(220) 27.05.2009

(300) 14.09.2007 Z-2083/07  
19.06.2008 55 297 RS

(731) GALENIKA AD; BATAJNICKI DRUM BB 11 080 BEOGRAD RS

**VitaMix**

**ВитаМикс**

(540)

(550) I

(740) Kovačević Aleksandar, advokat, Kružni put bb, Cetinje (ME)

(511) **Klasa 5:** Farmaceutski i veterinarski preparati, djeteske supstance prilagođene za upotrebu u medicini, i hrana za bebe.

(210) **Ž 2009-331**

(442) **20.03.2012**

(220) 27.05.2009

(300) 18.07.2008 Z-2008-1840 RS

(731) INTERTEK GROUP PLC; 25 SAVILE ROW, LONDON, W1S 2ES GB

# INTERTEK

(540)

(550) I

(740) Čupić Branislav, advokat, Dalmatinska 10, Podgorica (ME)

(511) **Klasa 42:** usluge testiranja; usluge inspekcije; usluge procjene; usluge analize; testiranje, inspekcija, analiza i procjena robe, materijala, robe široke potrošnje, vozila, artikla, minerala, hrane, napitaka, medicinskih i farmaceutskih proizvoda; usluge za elektronsko, električno, fizičko, hemijsko, metalurško, mehaničko i optičko testiranje, inspekciju, analizu procjenu; usluge inspekcije pre i poslije otpremanja; usluge skeniranja kontejnera; sve u saglasnosti sa standardima nadzora, kvaliteta, kvantiteta, konzistencije, izvođenja ili bezbjednosti; usluge kontrole i procjene kvaliteta i bezbjednosti; usluge kalibrisanja; usluge laboratorije; medicinsko laboratorijske usluge; usluge medicinskog testiranja; usluge analize krvi; usluge analize tjelesne tečnosti; usluge industrijske analize; usluge industrijskog i naučnog istraživanja; usluge davanja sertifikata/ovjere; usluge dizajna; usluge projektovanja bezbjednosnih postavki; usluge projektovanja rasporeda prostora; usluge premjeravanja; inženjerske usluge; priprema inženjerske analize i izvještavanje; kompjutersko programiranje; usluge testiranja, inspekcije, procjene i davanje sertifikata za poslovne sisteme, sisteme menadžmenta, sisteme kvaliteta menadžmenta, sisteme menadžmenta za životnu sredinu; sisteme proizvodnje, metoda i postupaka, sve u saglasnosti sa standardima regulative, kvaliteta, kvaiteta, konzistencije, izvršenja i bezbjednosti; usluge savjetovanja i konsultacije i u vezi sa svim gore navedenim uslugama.

**Klasa 45:** pružanje informacije i savjetovanje o bezbjednosti.

(210) **Ž 2009-334**

(442) **20.03.2012**

(220) 28.05.2009

(300) 19.05.2008 Z-1254/08 RS

(731) WRANGLER APPAREL CORP; 3411 SILVESIDE ROAD WILMINGTON, DELAWARE 19810 US



(540)



(550) I

(740) Radulović Božidar, advokat, Jovana Tomaševića 9/III, Podgorica, (ME)

(511) **Klasa 25:** Odjeća, obuća, pokrivala za glavu i donji veš.

(210) **Ž 2008-362**

(442) **20.03.2012**

(220) 08.08.2008

(731) DEUTSCHE TELEKOM AG FRIEDRICH-EBERT-ALLEE 140 53113 BONN DE

## Instant Messaging

(540)

(550) I

(740) Rada Dobrijević Bralić, Stari Grad, Kotor (ME)

(511) **Klasa 9:** Aparati i instrumenti naučni, pomorski, geodetski, fotografski, kinematografski, optički, za vaganje, mjerenje, signalizaciju, kontrolu (inspekciju), spasavanje i nastavu; aparati i instrumenti za provođenje, prekid, transformaciju, akumulaciju, regulisanje ili kontrolu elektriciteta; aparati za snimanje, prenos, obradu i reprodukovanje zvuka, slike ili podataka; magnetni nosioci podataka, automatske mašine i mehanizmi za aparate koji se pokreću novcem ili žetonom; računске mašine, oprema za obradu podataka i kompjuteri; snimljeni i nesnimljeni nosači podataka (koji su uključeni u klasu 9); kompjuterski programi (sačuvani); elektronski sačuvani podaci (koji se mogu daunlodovati); elektronske publikacije (koje se mogu daunlodovati);

**Klasa 16:** Štampane stvari; fotografije; kancelarijski rekviziti (izuzev nameštaja); materijal za nastavu i obuku (osim aparata);

**Klasa 35:** Oglašavanje; vođenje poslova; poslovno upravljanje; sakupljanje, sistematizacija, obrada i ekonomska analiza podataka i informacija u kompjuterskim bazama podataka; usluge prodaje na malo (takode putem interneta i drugih komunikacionih mreža) u vezi sa proizvodima u klasama 9 i 16;

**Klasa 36:** Osiguranje; finansijski poslovi; novčani (monetarni) poslovi; poslovi vezani za nepokretnosti;

**Klasa 37:** Građevinsko konstruisanje; usluge instaliranja (instalacione usluge); popravljanje i održavanje kompjutera i telekomunikacijske opreme.

**Klasa 38:** Telekomunikacione usluge, usluge informacionih agencija; usluge iznajmljivanja telekomunikacione opreme; usluge informisanja u oblasti telekomunikacija;

**Klasa 42:** Naučne i tehnološke usluge i istraživanje i projektovanje u vezi navedenih usluga; usluge industrijske analize i istraživanja; projektovanje i razvoj kompjuterskog hardvera, softvera i baza podataka; usluge podrške softvera; usluge tehničkog savetovanja; usluge čuvanja elektronskih baza podataka; usluge iznajmljivanja vezane za opremu za obradu podataka i kompjutere; usluge dizajniranja web sajta za druge.

**Klasa 45:** Licenciranje prava industrijske svojine.

---

(210) **Ž 2009-382**

(442) **20.03.2012**

(220) 28.05.2009

(300) 12.11.2007 Z-2681/2007 RS

(731) STARBUCKS CORPORATION D/B/A STARBUCKS COFFEE COMPANY; 2401 UTAH AVENUE SOUTH, SEATTLE, WASHINGTON 98134 US

## FRAPPUCCINO

(540)

(550) I

(740) Čejović Vladimir, advokat, 13. jul 21, Podgorica (ME)

(511) **Klasa 18:** Novčanici, lisnice, velike ručne torbe, ženske tašne, akten tašne, tašna za knjige, tašna za spise, putne torbe za ručni prtljag i kišobrani, sve od tkanine, plastike ili kože, kožni privjesci.

---

(210) **Ž 2011-369**

(442) **20.03.2012**

(220) 20.07.2011

(731) ZDRAVLJE AD; VLAJKOVA 199.16000 LESKOVAC RS

## VIVACE PLUS L

(540)

(550) I

(740) Popović Miladin, advokat, Đoka Miraševića 21/III Podgorica, (ME)

(511) **Klasa 5:** Farmaceutski preparati i supstance.

---

(210) **Ž 2011-370**

(442) **20.03.2012**

(220) 20.07.2011

(731) ZDRAVLJE AD; VLAJKOVA 199, 16000 LESKOVAC RS

## VIVACE PLUS

(540)

(550) I

(740) Popović Miladin, advokat, Đoka Miraševića 21/III Podgorica (ME)

(511) **Klasa 5:** Farmaceutski preparati i supstance.

---

(210) **Ž 2009-380**

(442) **20.03.2012**

(220) 28.05.2009

(731) GLAXO GROUP LIMITED; GLAXO WELLCOME HOUSE, BERKELEY AVENUE, GREENFORD, MIDDLESEX, UB6 ONN GB

## ALLI

(540)

(550) I

(740) Popović Miladin, advokat, Đoka Miraševića 21/III Podgorica (ME)

(511) **Klasa 05:** Farmaceutski preparati i supstance za gubitak težine, kontrolu težine, vođenje djeteta, ishranu i fitnes; dijetetska hrana i supstance prilagođene za medicinsku upotrebu; vitamini, minerali i dodaci ishrani.

(210) **Ž 2009-381**

(442) **20.03.2012**

(220) 28.05.2009

(300) 12.11.2007 Z-2689RS

(731) STARBUCKS CORPORATION D/B/A STARBUCKS COFFEE COMPANY; 2401 UTAH AVENUE SOUTH, SEATTLE, WASHINGTON 98134 US

## STARBUCKS BARISTA

(540)

(550) I

(740) Čejović Vladimir, advokat, 13. jul 21, Podgorica (ME)

(511) **Klasa 07:** Električni mlinovi za kafu za kućne ili komercijalne upotrebe.

**Klasa 11:** Električni aparati, naime aparati za espresso i aparati za kafu za kućnu ili komercijalnu upotrebu.

(210) **Ž 2009-383**

(442) **20.03.2012**

(220) 28.05.2009

(300) 12.11.2007 Z-2680/2007 RS

(731) STARBUCKS CORPORATION D/B/A STARBUCKS COFFEE COMPANY; 2401 UTAH AVENUE SOUTH, SEATTLE, WASHINGTON 98134 US

## STARBUCKS COFFEE

(540)

(550) I

(740) Čejović Vladimir, advokat, 13. jul 21, Podgorica (ME)

(511) **Klasa 35:** Poslovna administracija, upravljanje poslovanjem; franšizing, naime, obezbjeđivanje tehničke pomoći u osnivanju i/ili radu restorana, kafea, kafe kuća i snek barova; usluge maloprodaje u sljedećim oblastima: kafa, čaj, kakao, upakovana i pripremljena hrana, električni aparati, neelektrični aparati, kućni aparati, kuhinjski aparati, satovi, ručni satovi, kuhinjski tajmeri, štoperice, nakit, knjige, muzički snimci, podmetači za kompjuterskog miša, novčanici, lisnice, velike ručne torbe, ženske tašne, aktn tašne, tašne za knjige, putne torbe za ručni prtljag i kišobrani, sve napravljeno od tkanine, plastike ili kože, pločasti kožni privjeci, odjeća, kape i šeširi, igračke, uključujući mede-igračke, punjene igračke, plišane igračke, lutke i njihova prateća oprema, božićni ukrasi; usluge distributivnih centara za veleprodaju, radnji za veleprodaju i usluge naručivanja na veliko, sve u oblasti: kafa, čaj, kakao, upakovana i pripremljena hrana, električni aparati, neelektrični aparati, kućni aparati, kuhinjski aparati, satovi, ručni satovi, kuhinjski tajmeri, štoperice, nakit, knjige, muzički snimci, podmetači za miša, novčanici, lisnice, velike ručne torbe, ženske tašne, aktn tašne, tašne za knjige, putne torbe za ručni prtljag i kišobrani, napravljene od tkanine, plastike ili kože, pločasti privjeci od kože, odjeća, kape i šeširi, igračke, uključujući mede, punjene igračke, plišane igračke, lutke i njihova prateća oprema, božićni ukrasi; usluge naručivanja poštom i usluge naručivanja poštom preko kataloga, kompjuterizovane on-lajn usluge naručivanja, kompjuterizovane on-lajn usluge maloprodaje, on-lajn usluge naručivanja i on-lajn usluge maloprodaje, sve u oblasti: kafa, čaj, kakao, upakovana i pripremljena hrana, električni aparati, neelektrični aparati, kućni aparati, kuhinjski aparati, satovi, ručni satovi, kuhinjski tajmeri, štoperice, nakit, knjige, muzički snimci, podmetači za miša, novčanici, lisnice, velike ručne torbe, ženske tašne, aktn tašne, tašne za knjige, putne torbe za ručni prtljag i kišobrani, napravljene od tkanine, plastike ili kože, pločasti privjeci od kože, odjeća, kape i šeširi, igračke, uključujući mede-igračke, punjene igračke, plišane igračke, lutke i njihova prateća oprema, božićni ukrasi; usluge kompjuterizovanih on-lajn registara poklona i usluge naručivanja.

(210) **Ž 2009-384**

(442) **20.03.2012**

(220) 28.05.2009

(300) 12.11.2007 Z-2678/2007 RS

(731) STARBUCKS CORPORATION D/BA STARBUCKS COFFEE COMPANY; 2401 UTAH AVENUE SOUTH, SEATTLE, WASHINGTON 98134 US



(540)

(550) I

(740) Čejović Vladimir, advokat, 13. jul 21, Podgorica (ME)

(511) **Klasa 09:** Kompjuterski softveri koji se primjenjuju kod pravljenja, skidanja, prenosa, prijema, montiranja, ekstrakovanja, kodiranja, dekodiranja, puštanja, čuvanja i organizovanja audio podataka; audio snimci koji predstavljaju klasičnu, jazz, savremenu, pop, sezonsku, R'n'B, soul, svjetsku, zydeco, rege, rock, folk i pozorišnu muziku; digitalni audio plejeri, muzika koja se preuzima preko globalne računarske mreže i bežičnih uređaja; aparati koji rade pomoću žetona.

**Klasa 14:** Časovnici, budilnici, džepni časovnici, ručni časovnici, kuhinjski tajmeri, štoperice; nakit.

**Klasa 18:** Novčanici, lisnice, velike ručne torbe, ženske tašne, akten tašne, tašna za knjige, tašna za spise, putne torbe za ručni prtljag i kišobrani, sve od tkanine, plastike ili kože, kožni privjesci.

**Klasa 28:** Igračke, naime, mede-igračke, punjene igračke, plišane igračke, lutke i njihova prateća oprema, božićni ukrasi, jo-joi.

**Klasa 33:** Žestoka alkoholna pića i likeri.

**Klasa 41:** Usluge zabave, odnosno, obezbjeđivanje i/ili organizovanje zabave, obrazovnih, rekreativnih i/ili muzičkih događaja; organizovanje, produkcija, ugošćavanje i/ili predstavljanje priredbi, nastupa uživo, koncerata i drugih događanja i aktivnosti; priređivanje i vođenje ličnih nastupa u svrhu zabave; usluge izdavanja i produkcije muzičkih i zvučnih snimaka; obezbjeđivanje pristupa interaktivnoj računarskoj bazi podataka koja predstavlja sveobuhvatan kratak prikaz muzičkih snimaka; obezbjeđivanje baze podataka i direktorijuma u oblasti muzike, video, radio, televizije, vijesti, sporta, igara, kulturnih dešavanja, zabave, i umjetnosti i slobodnog vremena preko komunikacijske mreže; snabdijevanje informacija, audio, video, grafike, teksta i drugih multimedijских sadržaja u oblasti muzike, video, radio, televizijske, vijesti, sporta, igara, kulturnih dešavanja, zabave, umjetnosti i slobodnog vremena preko komunikacijske mreže; usluge muzičkog izdavaštva; objavljivanje tekstova, grafike, audio i video djela preko komunikacione mreže; usluge snabdijevanja prodavnica i on-line prodavnica koje omogućavaju korisnicima da programiraju audio, video, tekstualne i druge multimedijске sadržaje, uključujući muziku, koncerte, video, radio, televiziju, vijesti, sport, igre, kulturne događaje i zabavno-orijentisane programe; usluge proizvodnje i distribucije radio programa; usluge muzičke produkcije; usluge zabave, naime obezbjeđivanje prikaza o muzici i komentara i članaka o muzici.

**Klasa 43:** Usluge restorana, kafea, kafeterija, snek barova, kafe barova i kafe kuća, usluge restorana sa hranom za ponijeti (usluge «carry out» i «take out» restorana), usluge kateringa; usluge snabdijevanja kancelarija sa kafom; usluge ugovaranja pripreme hrane; usluge pripremanja hrane; usluge pripremanja i prodaje hrane i pića za ponijeti.

(210) **Ž 2009-385**(442) **20.03.2012**

(220) 28.05.2009

(300) 12.11.2007 Z-2693/2007 RS

(731) STARBUCKS CORPORATION D/B/A STARBUCKS COFFEE COMPANY; 2401 UTAH AVENUE SOUTH, SEATTLE, WASHINGTON 98134 US

## AFRICA KITAMU

(540)

(550) I

(740) Čejović Vladimir, advokat, 13. jul 21, Podgorica (ME)

(511) **Klasa 30:** Mljevena kafa i kafa u zrnju, kakao, čaj (biljni i ne-biljni), kafa, čaj, kakao i espresso napici, napici na bazi kafe i/ili espresa, napici na bazi čaja, čokoladice u prahu i vaniie; sosovi; čokoladni sirupi, aromatizovani sirupi za napitke, pečeni proizvodi uključujući rafine, pšenične pogačice, biskvite, kolačiće, poslastice i hleb, sendviče, desert od žitarica, unapred spremljena kafa, unapred spremljert čaj, sladoled i smrznuti slatkiši; čokolada, bombone i slatkiši.

(210) **Ž 2009-386**

(442) **20.03.2012**

(220) 28.05.2009

(300) 12.11.2007 Z-2688/2007 RS

(731) STARBUCKS CORPORATION D/BA STARBUCKS COFFEE COMPANY; 2401 UTAH AVENUE SOUTH, SEATTLE, WASHINGTON 98134 US

## YUKON BLEND

(540)

(550) I

(740) Čejović Vladimir, advokat, 13. jul 21, Podgorica (ME)

(511) **Klasa 30:** Mljevena kafa i kafa u zrnju, kakao, čaj (biljni i ne-biljni), kafa, čaj, kakao i espresso napici, napici na bazi kafe i/ili espresa, napici na bazi čaja, čokoladice u prahu i vaniie; sosovi; čokoladni sirupi, aromatizovani sirupi za napitke, pečeni proizvodi uključujući rafine, pšenične pogačice, biskvite, kolačiće, poslastice i hleb, sendviče, desert od žitarica, unapred spremljena kafa, unapred spremljert čaj, sladoled i smrznuti slatkiši; čokolada, bombone i slatkiši.

(210) **Ž 2009-387**

(442) **20.03.2012**

(220) 28.05.2009

(300) 12.11.2007 Z-2687/2007 RS

(731) STARBUCKS CORPORATION D/B/A STARBUCKS COFFEE COMPANY; 2401 UTAH AVENUE SOUTH, SEATTLE, WASHINGTON 98134 US

## LIGHTNOTE BLEND

(540)

(550) I

(740) Čejović Vladimir, advokat, 13. jul 21, Podgorica (ME)

(511) **Klasa 30:** Mljevena kafa i kafa u zrnju, kakao, čaj (biljni i ne-biljni), kafa, čaj, kakao i espresso napici, napici na bazi kafe i/ili espresa, napici na bazi čaja, čokoladice u prahu i vaniie; sosovi; čokoladni sirupi, aromatizovani sirupi za napitke, pečeni proizvodi uključujući rafine, pšenične pogačice, biskvite, kolačiće, poslastice i hleb, sendviče, desert od žitarica, unapred spremljena kafa, unapred spremljert čaj, sladoled i smrznuti slatkiši; čokolada, bombone i slatkiši.

(210) **Ž 2009-388**

(442) **20.03.2012**

(220) 28.05.2009

(300) 12.11.2007 Z-2686/2007 RS

(731) STARBUCKS CORPORATION D/B/A STARBUCKS COFFEE COMPANY; 2401 UTAH AVENUE SOUTH, SEATTLE, WASHINGTON 98134 US

## GOLD COAST BLEND

(540)

(550) I

(740) Čejović Vladimir, advokat, 13. jul 21, Podgorica (ME)

(511) **Klasa 30:** Mljevena kafa i kafa u zrnu, kakao, čaj (biljni i ne-biljni), kafa, čaj, kakao i espresso napici, napici na bazi kafe i/ili espresa, napici na bazi čaja, čokoladice u prahu i vaniie; sosovi; čokoladni sirupi, aromatizovani sirupi za napitke, pečeni proizvodi uključujući mafine, pšenične pogačice, biskvite, kolačiće, poslastice i hleb, sendviče, desert od žitarica, unapred spremljena kafa, unaprijed spremljen čaj, sladoled i smrznuti slatkiši; čokolada, bombone i slatkiši.

(210) **Ž 2009-389**

(442) **20.03.2012**

(220) 28.05.2009

(300) 12.11.2007 Z-2685/2007 RS

(731) STARBUCKS CORPORATION D/B/A STARBUCKS COFFEE COMPANY; 2401 UTAH AVENUE SOUTH, SEATTLE, WASHINGTON 98134 US

## GAZEBO BLEND

(540)

(550) I

(740) Čejović Vladimir, advokat, 13. jul 21, Podgorica (ME)

(511) **Klasa 30:** Mljevena kafa i kafa u zrnu, kakao, čaj (biljni i ne-biljni), kafa, čaj, kakao i espresso napici, napici na bazi kafe i/ili espresa, napici na bazi čaja, čokolade u prahu i vaniie; sosovi; čokoladni sirupi, aromatizovani sirupi za napitke, pečeni proizvodi uključujući mafine, pšenične pogačice, biskvite, kolačiće, poslastice i hleb, sendviče, desert od žitarica, unapred spremljena kafa, unapred spremljen čaj, sladoled i smrznuti slatkiši; čokolada, bombone i slatkiši.

(210) **Ž 2009-390**

(442) **20.03.2012**

(220) 28.05.2009

(300) 12.11.2007 Z-2683/2007 RS

(731) STARBUCKS CORPORATION D/B/A STARBUCKS COFFEE COMPANY; 2401 UTAH AVENUE SOUTH, SEATTLE, WASHINGTON 98134 US

## CAFFE VERONA

(540)

(550) I

(740) Čejović Vladimir, advokat, 13. jul 21, Podgorica (ME)

(511) **Klasa 30:** Mljevena kafa i kafa u zrnu, kakao, čaj (biljni i ne-biljni), kafa, čaj, kakao i espresso napici, napici na bazi kafe i/ili espresa, napici na bazi čaja, čokolade u prahu i vanile; sosovi; čokoladni sirupi, aromatizovani sirupi za napitke, pečeni proizvodi uključujući mafine, pšenične pogačice, biskvite, kolačiće, poslastice i hljeb, sendviče, desert od žitarica, unaprijed spremljena kafa, unaprijed spremljen čaj, sladoled i smrznuti slatkiši; čokolada, bomboni i slatkiši.

(210) Ž 2008-403

(442) 20.03.2012

(220) 21.08.2008

(731) POBJEDA AD; BULEVAR REVOLUCIJE 11 PODGORICA ME

(540)

(550) I

(740) Lutovac Branislav, ul. Bulevar Crnojevića 93, Podgorica, (ME)

(511) **Klasa 16:** Hartija; karton i proizvodi od njih; štampane stvari; knjigovezački materijali; umjetnički materijali.

**Klasa 41:** Obrazovne usluge; razonoda i sportske aktivnosti.

(210) Ž 2008-412

(442) 20.03.2012

(220) 22.08.2008

(731) EHTRA PLANN BOZOVIC DOO; UL. NJEGOSEVA125 IGALO ME

(540)





(550) I

(740) Božović Radisav, 5 crnogorske brigade 21, Igalo, Herceg Novi (ME)

(511) **Klasa 29:** Meso, riba, živina, divljač; mesni ekstrakti; konzervirano, sušeno i kuvano voće i povrće; želei, mlijeko i mliječni proizvodi; jestiva ulja i masti.**Klasa 30:** Kafa, čaj, kakao, šećer, pirinac, tapioka, sago, zamjene kafe; brašno i proizvodi od žitarica, hleb, kolači, poslastice, bombone, sladoled; med, sirup od melase; kvasac, prašak za pecivo; sol, senf; sirće, umaci, začini; mirođije; led za hlađenje.**Klasa 43:** Usluge ishrane i prehrane; privremeno primanje na stan.(210) **Ž 2008-464**(442) **20.03.2012**

(220) 02.09.2008

(300) 0.01.2006 Z-39/06 1

(731) MIP METRO GROUP INTELLECTUAL PROPERTY GMBH CO; 40235 DUSSEJDORF DE

## RELENTLESS

(540)

(550) I

(740) Čupić Branislav, advokat, Dalmatinska 10, Podgorica (ME)

(511) **Klasa 1:** Hemijski proizvodi koji se upotrebljavaju u industriji, nauci, fotografiji, poljoprivredi, hortikulturi i šumarstvu; neprerađene veštačke smole, neprerađene plastične materije; đubriva; smješe za gašenje vatre; preparati za kaljenje i zavarivanje; hemijske supstance za očuvanje namirnica; materije za štavljenje; lepljive supstance koje se upotrebljavaju u industriji.**Klasa 2:** Boje, firnajzi, lakovi, sredstva za zaštitu od rđe i truljenja drveta; materije za bojenje; sredstva za nagrizanje; sirove prirodne smole; metali u obliku listova i praha za slikare, dekoratere, štampare i umjetnike.**Klasa 3:** Sredstva za bijeljenje i druge supstance za upotrebu u perionicama; preparati za čišćenje, poliranje, ribanje i nagrizanje; sapuni; parfimerija, eterična ulja, kozmetika, losioni za kosu; paste za zube.**Klasa 4:** Industrijska ulja i masti; maziva; jedinjenja za skupljanje prašine vlaženjem i vezivanjem; goriva (uključujući motorna tečna goriva) i materije za osvjetljavanje; svijeće i fitilji za osvjetljavanje.**Klasa 5:** Farmaceutski i veterinarski preparati; sanitarni preparati za medicinsku upotrebu; dijetetske supstance prilagođene za upotrebu u medicini, hrana za bebe; flasteri, materijali za zavijanje; materijali za plombiranje zuba, zubarska smola; dezinfekciona sredstva; preparati za uništavanje štetočina; fungicidi, herbicidi, i posebno, hrana za bebe, dijetetske namirnice za njegu zdravlja na bazi vitamina, mineralnih hranljivih sastojaka i mikroelemenata, pojedinačno ili kombinovano, dopune ishrani na bazi amino kiselina, mineralnih hranljivih sastojaka i mikroelemenata i za medicinsku upotrebu; flasteri, materijali za previjanje, higijenski artikli za žene, naime menstrualni ulošci, gaćice, ulošci za svakodnevnu upotrebu, tamponi.**Klasa 6:** Obični metali i njihove legure; metalni građevinski materijali; metalne prenosne građevine; materijali od metala za železničke sine; neelektrične žice i kablovi od običnog

metala; bravarski proizvodi; mali metalni gvoždarski proizvodi; cjevčice i cjevi od metala; sefovi; proizvodi od običnih metala koji nijesu uključeni u druge klase; rude.

**Klasa 7:** Mašine i mašinski alati; motori i pogonske mašine (osim za suvozemna vozila); mašinske spojnice i transmisioni elementi (osim za suvozemna vozila); poljoprivredne sprave; inkubatori za jaja.

**Klasa 8:** Ručni alati i sprave (kojima se ručno upravlja); pribor za jelo; hladno oružje; žileti.

**Klasa 9:** Aparati i instrumenti naučni, pomorski, geodetski, fotografski, kinematografski, optički, za vaganje, mjerenje, signalizaciju, kontrolu (inspekciju), spasavanje i nastavu; aparati i instrumenti za provođenje, prekid, transformaciju, akumulaciju, regulisanje i kontrolu elektriciteta; aparati za snimanje, prenos i reprodukovanje zvuka ili slike; magnetni nosioci podataka, diskovi za snimanje; automatske mašine i mehanizmi za aparate koji se pokreću novcem ili žetonom; registar kase, računске mašine, oprema za obradu podataka i kompjuteri; aparati za gašenje požara.

**Klasa 10:** Hirurški, medicinski, zubarski i veterinarski aparati i instrumenti; veštački udovi, oči i zubi; ortopedski artikli; hirurški materijali za zašivanje.

**Klasa 11:** Aparati za osvjetljavanje, grejanje, proizvodnju pare, kuvanje, hladenje, sušenje, ventilaciju, snabdevanje vodom i za sanitarne svrhe.

**Klasa 12:** Vozila; aparati za kretanje po zemli, vazduhu ili void.

**Klasa 13:** Vatreno oružje; municija i projektili; eksplozivi; sredstva za vatromet.

**Klasa 14:** Dragoceni metali i njihove legure i proizvodi od dragocenih metala ili sa prevlakom od njih, koji nisu uključeni u druge klase; nakit, bižuterija, drago kamenje; časovničarski i hronometrijski instrumenti.

**Klasa 15:** Muzički instrumenti.

**Klasa 16:** Hartija, karton i proizvodi od njih, koji nisu uključeni u druge klase; štampane stvari, knjigovezački materijal; fotografije; kancelarijski materijal; ljepila za kancelarijske i kućne potrebe; umjetnički materijali; kičice; pisaće mašine i kancelarijski rekviziti (izuzev namještaja); materijali za obuku i nastavu (izuzev aparata); plastični materijal za pakovanje (koji nije uključen u druge klase); štamparska slova; klišei, a posebno, filter papir, papir za filter kafu, toaletni papir, papirne ili plastične korpe za otpatke, papir za uvijanje, papirne ili plastične vreće za pakovanje (koverte, kese), materijal za pakovanje od kartona, pelene i gaćice za bebe od papira ili celuloze; torbe (omotnice, vreće) od papira, gume ili plastike.

**Klasa 17:** Guma, gutaperka, kaučuk, azbest, liskun i proizvodi napravljeni od ovih materijala koji nisu uključeni u druge klase; polupreradeni plastični proizvodi; materijali za podbijanje (podloške), zaptivanje i izolovanje; savitljive nemetalne cijevi.

**Klasa 18:** Koža i imitacija kože, proizvodi izrađeni od ovih materijala koji nisu uključeni u druge klase; životinjska koža; koferi i putne torbe; kišobrani, suncobrani i štapovi za hodanje; bičevi, saračka i sedlarska roba.

**Klasa 19:** Građevinski materijali (nemetalni); čvrste nemetalne cijevi za građevine; asfalt, crna smola i bitumen, nemetalne prenosne građevine; spomenici, koji nijesu od metala.

**Klasa 20:** Namještaj, ogledala, okviri za slike; proizvodi (koji nisu obuhvaćeni drugim klasama) od drveta, plute, trske, rogoza, vrbovog pruća, roga, kosti, slonovače, kitove kosti, školjki, ćilibara, sedefa, morske pjene i zamjene svih ovih materijala, ili od plastike.

**Klasa 21:** Kućne ili kuhinjske sprave i posude (koje nisu od dragocjenih metala ili sa prevlakama od njih); češljevi i sunderi; četke (izuzev kičica); materijali za pravljenje četki; artikli koji se koriste pri čišćenju; čelična vuna; neprerađeno ili polupreradenno staklo (osim stakla koje se koristi u građevinarstvu); staklarija, porcelan, fajans, grnčarija i lončarija koja nije uključena u druge klase.

**Klasa 22:** Užad, kanapi, mreže, šatori, nadstrešnice od cirade, cirade, jedra, vreće (džakovi) i

torbe (koje nisu uključene u druge klase); materijali za punjenje madraca (osim od gume ili plastike); sirove vlaknaste tekstilne materije; a posebno, torbe od tekstila (omotnice, torbice) za pakovanje.

**Klasa 23:** Pređa i konac, za tekstilnu upotrebu.

**Klasa 24:** Tekstil i tekstilni proizvodi koji nisu obuhvaćeni drugim klasama; prekrivači za krevete i stolove.

**Klasa 25:** Odjeća, obuća, pokrivala za glavu.

**Klasa 26:** Čipka i vez, trake (pantljike) i gajtani; dugmad, kopče i petlje, špenadle i igle; veštačko cveće.

**Klasa 27:** Tepisi, assure, prostirke i otirači, linoleum i drugi materijali za pokrivanje podova; prekrivači za zidove (netekstilni).

**Klasa 28:** Igre i igračke; gimnastički i sportski artikli koji nisu obuhvaćeni drugim klasama; ukrasi za jelke.

**Klasa 29:** Meso, riba, živina i divljač; mesne preradevine; konzervisano, sušeno i kuvano voće i povrće; želei, džemovi, kompoti; jaja, mlijeko i mliječni proizvodi; jestiva ulja i masti; a posebno, mesni želei, mješavine načinjene od povrća i mesa, sve navedeno takođe i u konzervi ili duboko zamrznutom obliku; kuvana, sušena, dugotrajna ili zamrznuta jela i poluspremljena jela kao i salate spremne za posluženje, uglavnom načinjene od mesa i/ili ribe i/ili živine i/ili kobasice i/ili divljači; supe, mješavine za supu, bujoni; mješano kisjelo povrće, sušena, dugotrajna ili zamrznuta jela i poluspremljena jela kao i salate spremne za posluženje, uglavnom načinjene od voća i/ili povrća, konzervisano zeleno bilje, proizvodi od pripremljenog krompira, uključeni u klasu 29, knedle od krompira, prženi krompir pire, krompir pire, kroketi, pomfrit, prženi rendani krompir; želei, džemovi, voćni kompoti, voćni želei, pirei od voća, napici od mlijeka (najvećim dijelom od mlijeka), buter, pavlaka, surutka, jogurt, punomasna slatka pavlaka, kisjela pavlaka, kiselo mlijeko, sir, proizvodi od sira; margarin, masni namazi i namazi na vegeterijanskoj osnovi, jela od soje kao zamjena za meso, tofu, zalogajčići, uključeni u klasu 29, proizvodi na bazi krompira za prehrambenu upotrebu, sačinjeni istiskivanjem kroz kalupe, uključeni u klasu 29, čips od krompira, štapići od krompira, kolutovi od krompira sa ukusom luka, sušeno voće, suvo grožđe, očišćeni orasi, lešnici, kikiriki, australijski orasi, indijski orasi, pistaći i bademi u ljusci, sušeni, prženi, zasoljeni, pečeni i/ili začinjani; dietetska hrana ili dopune ishrani za nemedicinsku upotrebu na bazi belanca, masnoća, masnih kiselina, uz dodatak vitamina, mineralnih hranljivih sastojaka, mikroelemenata, pojedinačno ili kombinovano, uključeno u klasu 29.

**Klasa 30:** Kafa, čaj, kakao, šećer, pirinač, tapioka, sago, zamjena kafe; brašno i proizvodi od žitarica, hleb, kolači, poslastice, sladoledi; med, melasa, kvasac, prašak za pecivo; so, sent, sirće, sosovi (kao začini); začini; led; a posebno, zamjene za kafu, napici na bazi kafe, napici na bazi čaja, kakao, napici na bazi kaka; prirodni zaslađivači, pirinač, kuvana, sušena, konzervisana ili zamrznuta jela i polupripremljena jela, uglavnom sačinjena od pirinča, nasi goreng, suši, tapioka, sago; obroci na bazi cerealija; kukuruzne pahuljice, muzli; kolači; slatkiši i deserti; testa, rezanci bilo koje vrste; voćni sosovi, prelive za salatu, sosovi spremni za upotrebu, sos od paradajza, kečap, majonez, remulada, začini, mješavine začina, dietetske namirnice ili dopune ishrani za nemedicinsku upotrebu na bazi ugljenih hidrata, vlakana, uz dodatak vitamina, mineralnih hranljivih sastojaka, mikroelemenata, pojedinačno ili kombinovano, uključeno u klasu 30.

**Klasa 31:** Poljoprivredni, vrtlarski i šumarski proizvodi i zrnevlje koji nisu uključeni u druge klase; žive životinje; sveže voće i povrće; sjeme, prirodne biljke i cvijeće; hrana za životinje, slad; a posebno, pijesak za ptice, prostirke za životinje.

**Klasa 32:** Pivo, mineralne i sodne vode i druga bezalkoholna pića; pića od voća i voćni sokovi; sirupi i drugi preparati za proizvodnju pića, sokovi od povrća (napici).

**Klasa 33:** Alkoholna pića (izuzev piva).

**Klasa 34:** Duvan; artikli za pušače; šibice; a posebno, cigarete, cigare, male cigare; papir za cigarete, filteri za cigarete, muštikle za cigarete, pepeljare (ne od dragocenih metala), rezači cigara, lule, čistači lula, kremen, šibice, upaljači za pušače, plinska punjenja za upaljače.

**Klasa 35:** Oglašavanje; vođenje poslova; poslovno upravljanje; kancelarijski poslovi; a posebno, marketing, savjetovanje u vezi marketinga i kupoprodaje, istraživanje tržišta i analiza tržišta, odnosi sa javnošću, savjetovanje o poslovnoj, organizacionoj, kadrovskoj i kompanijskoj ekonomiji, kancelarijski rad; prezentovanje roba i usluga u hipermarketima, supermarketima, maloprodajama prehrambene robe i robnim kućama; poslovanje hipermarketa/supermarketa, naime, pregovaranje i zaključivanje ugovora u vezi sa kupovinom i prodajom robe i korišćenjem usluga; usluge maloprodaje prehrambenih i neprehrambenih artikala u supermarketima/hipermarketima.

**Klasa 36:** Osiguranje; finansijski poslovi; novčani (monetarni) poslovi; poslovi vezani za nepokretnosti.

**Klasa 37:** Građevinsko konstruisanje; popravljanje; usluge instaliranja (instalacione usluge).

**Klasa 38:** Telekomunikacije.

**Klasa 39:** Transportne usluge; pakovanje i skladištenje robe; organizovanje putovanja.

**Klasa 40:** Obradivanje materijala.

**Klasa 41:** Obrazovne usluge; pripremanje obuke; razonoda; sportske i kulturne aktivnosti.

**Klasa 42:** Naučne i tehnološke usluge i istraživanje i projektovanje u vezi navedenih usluga; usluge industrijske analize i istraživanja; projektovanje i razvoj kompjuterskog hardvera i softvera; pravne usluge.

**Klasa 43:** Usluge obezbeđivanja hrane i pića; privremeni smještaj.

**Klasa 44:** Medicinske usluge; veterinarske usluge; higijenska zaštita i nega lepote za ljude i životinje; agrikulturne, hortikulturne i šumarske usluge.

**Klasa 45:** Individualne i društvene usluge koje pružaju drugi, radi zadovoljavanja potreba pojedinaca; usluge obezbeđenja radi zaštite imovine i lica.

(210) **Ž 2009-646**

(442) **20.03.2012**

(220) 19.11.2009

(731) PLAYBOY ENTERPRISES INTERNATIONAL INC; 680 NORTH LAKE SHORE DRIVE, CHIGAO, ILLINOIS 60611 US

**PLAYMATE**

(540)

(550) I

(740) Ćupić Branislav, advokat, Dalmatinska 10, Podgorica (ME)

(511) **Klasa 22:** Užad, kanapi, šatori, nadstrešnice od cirade, cirade, jedra, vreće (đžakovi) i torbe (koje nisu uključene u druge klase; materijali za punjenje madraca (osim od gume ili plastike); sirove vlaknaste tekstilne materije; a naročito, kaiševi za sve namene; dlaka alpake; užad za usidranje; kozija angora dlaka; životinjska dlaka; torbe za čuvanje dragocenosti; vreće za pranje čarapa; mrežaste vreće za igračke za kadu sa kačenjem na sistem vakuma; užad za

bandži (bungee); omotači od jute za biljke; mreže za leptire; vreće od platna za pranje veša; vreće od tkanine za pranje veša; vreće od tkanine za odlaganje; uzice; paperje; nepromočiva platna za prekrivanje; mreže od tkanine ili poliestera koje se koriste za odlaganje igračaka i drugih artikala u domaćinstvu; šatorsko platno; vrećice od tkanine za poštansko slanje; punjenje; mreže za ribarenje; runska vuna; torbe za odlaganje odjeće; mreža za ljuhanje; viseće mreže za skladištenje lopti; kudeljia; torbe vreće koje se koriste u horitikulturi, naime, torbe i vreće od tkane sintetike ili prirodnih vlakana ili plastičnih materijala; sve za gajenje bilo kojih biljaka, žbunja ili drveća; juta; uzice za držanje naočara, znački, ključeve i drugih artikala; torbe za držanje veša; torbe za pranje veša; poštanske torbe; mrežaste vreće za odlaganje predmeta; mrežaste vreće za pranje donjeg rublja; užad za planinarenje; vreće od tkanine za višestruku namenu; mreža; vlakna od najlona koja se koriste za izradu tekstila; tekstilne torbe za pakovanje; materijali koji se koriste kao punjenje a nisu od gume, papira ili plastike; kanap za kačenje biljaka; plastične kese za odlaganje koje se koriste u industriji hemijskog čišćenja; plastične kesice za led; plastične karike za kućnu i baštensku upotrebu; vlakna od poliestera; pokretne torbe za odlaganje igračaka; zaštitne vreće od tkanine za čuvanje novčanike kada se ne koriste; zaštitne obloge od vinila za kade, bazene, ribnjake, banje (spa) i industrijske rezervoare; sirov pamuk; sirovi vlaknasti tekstilni materijali; sirov lan; sirova svila; sirova tekstilna vlakna; sirova vuna; užad koja se koriste kao igračke za kućne ljubimce; užetne lestve; polusintetička vlakna; vreće za odlaganje cipela; svilena vlakna; svilena mreža; torbe od platna i najlona za odlaganje dodatka usisivača; mreže za skidanje skrame iz bazena; sintetička vlakna; nakatranisana platna; šatori; šatori za planinarenje i kampovanje; vreće od tekstila za pakovanje trgovačke robe; tekstilna vlakna; kaiševi za vezivanje; neprilagođeni prekrivači za čamce ili morska vozila; neprilagođeni spa prekrivači; neprilagođeni prekrivači za bazene; neprilagođeni prekrivači za vozila; podni vinil prekrivači; vuna; vlaknasta prediva.

(210) **Ž 2009-648**

(442) **20.03.2012**

(220) 20.11.2009

(300) 24.06.2009 1642-2009 IS

(731) BANK OF AMERICA CORPORATION; 680 NORTH LAKE SHORE DRIVE, CHIGAO, ILLINOIS 60611 US

**BOFAML**

(540)

(550) I

(740) Čejović Vladimir, advokat, 13. jul 21, Podgorica (ME)

(511) **Klasa 36:** Osiguranje; finansijski poslovi; novčani (monetarni) poslovi poslovi u vezi sa nepokretnostima; bankarske usluge; finansijske usluge; finansijske analize; upravljanje i konsalting; usluge u vezi sa kapitalnim investicijama; brokerske usluge; transakcija i trgovina finansijskim instrumentima; pružanje informacija u vezi sa finansijama; usluge razmjene finansija, hartija od vrijednosti i dobara; finansijske usluge u smislu investicionih usluga; usluge u vezi sa kreditnim i debitnim karticama; finansijska istraživanja; i pružanja ovih usluga putem onlajn globalne kompjuterske mreže.

**Klasa 42:** Naučne i tehnološke usluge i istraživanje i projektovanje u vezi navedenih usluga; usluge industrijskih analiza i istraživanja: projektovanje i razvoj kompjuterskog hardvera i softvera; kompjutersko programiranje; savjetovanje u vezi sa kompjuterskim softverom; analize kompjuterskih sistema; nabavka onlajn kompjuterskih softvera; nabavka onlajn

kompjuterskih sofvera za pristup finansijskim informacijama i uslugama preko onlajn globalne kompjuterske mreže.

---

(210) **Ž 2009-649**

(442) **20.03.2012**

(220) 26.11.2009

(731) E. R. SQUIB SONSL. L. C. A DELAWARE LIMITED LIABILITY COMPANY;  
LAWRENCEVILLE-PRINCETON ROAD, PRINCETON, NEW JERESY 08540, US

## MONOPRIL PLUS

(540)

(550) I

(740) Čupić Branislav, advokat, Dalmatinska 10, Podgorica (ME)

(511) **Klasa 5:** Farmaceutski preparati za ljudsku upotrebu.

---

(210) **Ž 2009-650**

(442) **20.03.2012**

(220) 26.11.2009

(731) WM. WRIGLEY JR COMPANY; 410 NORTH MICHINGAN AVENUE, CHICAGO IL  
60611 US

## ELECTRO

(540)

(550) I

(740) Čejović Vladimir, advokat, 13. jul 21, Podgorica (ME)

(511) **Klasa 30:** Slatkiši, žvakaće gume, žvakaće gume od kojih mogu da se prave veliki baloni, bombone, dražeje pepermint, mali okrugli bomboni (drops) i pastile.

---

(210) **Ž 2009-651**

(442) **20.03.2012**

(220) 26.11.2009

(731) WM. WRIGLEY JR. COMPANY; 410 NORTH MICHINGAN AVENUE, CHICAGO IL  
60611 US

## WRIGLEY'S 5

(540)

(550) I

(740) Čejović Vladimir, advokat, 13. jul 21, Podgorica (ME)

(511) **Klasa 30:** Slatkiši, žvakaće gume, žvakaće gume od kojih mogu da se prave veliki baloni, bombone, dražeje peperminta, mali okrugli bomboni (drops) i pastile.

(210) **Ž 2009-652**

(442) **20.03.2012**

(220) 26.11.2009

(731) WM. WRIGLEY JR. COMPANY; 410 NORTH MICHINGAN AVENUE, CHICAGO IL 60611 US

A TINGLING SPEARMINT

(540)

(550) I

(740) Čejović Vladimir, advokat, 13. jul 21, Podgorica (ME)

(511) **Klasa 30:** Slatkiši, žvakaće gume, žvakaće gume od kojih mogu da se prave veliki baloni, bombone, dražeje peperminta, mali okrugli bomboni (drops) i pastile.

(210) **Ž 2009-653**

(442) **20.03.2012**

(220) 26.11.2009

(731) WM. WRIGLEY JR. COMPANY; 410 NORTH MICHINGAN AVENUE, CHICAGO IL 60611 US

5

(540)

(550) I

(740) Čejović Vladimir, advokat, 13. jul 21, Podgorica (ME)

(511) **Klasa 30:** Slatkiši, žvakaće gume, žvakaće gume od kojih mogu da se prave veliki baloni, bombone, dražeje peperminta, mali okrugli bomboni (drops) i pastile.

(210) **Ž 2009-654**

(442) **20.03.2012**

(220) 26.11.2009

(731) WM. WRIGLEY JR. COMPANY; 410 NORTH MICHINGAN AVENUE, CHICAGO IL 60611 US

COBALT

(540)

(550) I

(740) Čejović Vladimir, advokat, 13. jul 21, Podgorica (ME)

(511) **Klasa 30:** Slatkiši, žvakaće gume, žvakaće gume od kojih mogu da se prave veliki baloni, bombone, dražeje pepermint, mali okrugli bomboni (drops) i pastile.(210) **Ž 2009-656**(442) **20.03.2012**

(220) 27.11.2009

(731) AEGEAN AIRLINES SA; 31, VILTANIOTI Str. Kifissia 14564, GR



(540)

(550) I

(740) Čejović Vladimir, advokat, 13. jul 21, Podgorica (ME)

(511) **Klasa 16:** Brošure, publikacije, magazini, pribor za pisanje, naljepnice za označavanje prtljaga, boarding karte, karte (ulaznice).**Klasa 39:** Usluge transporta za putnike i robu, uslužne informacije za transport i putovanja, usluge organizacije putovanja, usluge rezervacije sjedišta na avio letovima, usluge putnih i transportnih rezervacija, zakup aviona (aerotaksi), kurirske usluge, transport i isporuka robe.(210) **Ž 2009-657**(442) **20.03.2012**

(220) 27.11.2009

(731) AEGEAN AIRLINES SA; 31, VILTANIOTI Str. Kifissia 14564, GR



(540)



(550) I

(740) Čejović Vladimir, advokat, 13. jul 21, Podgorica (ME)

(511) **Klasa 16:** Brošure, publikacije, magazini, pribor za pisanje, naljepnice za označavanje prtljaga, bording karte, karte (ulaznice).**Klasa 39:** Usluge transporta za putnike i robu, uslužne informacije za transport i putovanja, usluge organizacije putovanja, usluge rezervacije sjedišta na avio letovima, usluge putnih i transportnih rezervacija, zakup aviona (aerotaksi), kurirske usluge, transport i isporuka robe.(210) **Ž 2009-658**(442) **20.03.2012**

(220) 30.11.2009

(731) MONTENEGRO ADVERTISING AND PRODUCTION AGENCY, DOO UL.19 DECEMBRA BR 13 PODGORICA ME



(540)

(550) I

(740)

(511) **Klasa 35:** Oglašavanje; vođenje poslova; poslovno upravljanje; kancelarijski poslovi.**Klasa 41:** Obrazovne usluge; pripremanje obuke; razonoda; sportske i kulturne aktivnosti.(210) **Ž 2009-659**(442) **20.03.2012**

(220) 12.02.2009

(731) CHIQUITA BRANDS LLC; 255 EAST FIFTH STREET, CINCINNATI, OHIO, 45202 US

# CHIQUITA

(540)

(550) I

(740) Popović Miladin, advokat, Đoka Miraševića 21/III Podgorica (ME)

(511) **Klasa 31:** Sveže banane.(210) **Ž 2009-660**(442) **20.03.2012**

(220) 12.02.2009

(731) CHIGUITA BRANDS LLC; 255 EAST FIFTH STREET, CINCINNATI, OHIO, 45202 US



(540)

(550) I

(740) Popović Miladin, advokat, Đoka Miraševića 21/III Podgorica (ME)

(511) **Klasa 31:** Sveže banane

---

(210) **Ž 2009-661**

(442) **20.03.2012**

(220) 12.03.2009

(731) ALKALOID AD SKOPLJE; BULEVAR ALEKSANDAR MAKEDONSKI 12, 1000 SKOPLJE MK

ULCODIN

(540)

(550) I

(740) Božović Vesko, Rimski trg, 50/11, Podgorica (ME)

(511) **Klasa 5:** Farmaceutski preparati.

---

(210) **Ž 2009-662**

(442) **20.03.2012**

(220) 12.03.2009

(731) ALKALOID AD SKOPLJE; BULEVAR ALEKSANDAR MAKEDONSKI 12, 1000 SKOPLJE MK

TORVEX

(540)

(550) I

(740) Božović Vesko, Rimski trg, 50/11, Podgorica (ME)

(511) **Klasa 5:** Farmaceutski preparati.

---

(210) **Ž 2009-663**

(442) **20.03.2012**

(220) 12.03.2009

(731) ALKALOID AD SKOPLJE; BULEVAR ALEKSANDAR MAKEDONSKI 12, 1000 SKOPLJE MK

ALMACIN

(540)

(550) I

(740) Božović Vesko, Rimski trg, 50/11, Podgorica (ME)

(511) **Klasa 5:** Farmaceutski preparati.

---

(210) **Ž 2009-664**

(442) **20.03.2012**

(220) 12.03.2009

(731) ALKALOID AD SKOPLJE; BULEVAR ALEKSANDAR MAKEDONSKI 12, 1000 SKOPLJE MK

FUREXA

(540)

(550) I

(740) Božović Vesko, Rimski trg, 50/11, Podgorica (ME)

(511) **Klasa 5:** Farmaceutski preparati.

---

(210) **Ž 2009-665**

(442) **20.03.2012**

(220) 12.03.2009

(731) ALKALOID AD SKOPLJE; BULEVAR ALEKSANDAR MAKEDONSKI 12, 1000 SKOPLJE MK

CEFAZ

(540)

(550) I

(740) Božović Vesko, Rimski trg, 50/11, Podgorica (ME)

(511) **Klasa 5:** Farmaceutski preparati.

(210) **Ž 2009-666**

(442) **20.03.2012**

(220) 04.12.2009

(300) 04.12.2009

(731) BASF SE CARL-BOSCH-STASSE LUDWIGSHAFEN AM RHEIN DE

## CORRIOLIS

(540)

(550) I

(740) Ana Stanković Mugoša, advokat, Trg Republike br.13 81000 Podgorica (ME)

(511) **Klasa 01:** Hemikalije koje se koriste u poljoprivredi, hortikulturi i šumarstvu, naročito preparati za jačanje biljaka, preparati za regulisanje rasta biljaka, hemijski preparati za tretiranje semena, površinski-aktivna sredstva, prirodne ili veštačke hemikalije koje se koriste kao seksualni mamci ili agensi za zbunjivanje insekata.

**Klasa 5:** Preparati za uništavanje i suzbijanje štetočina, fungicidi, herbicidi, pesticidi.

**Klasa 31:** Poljoprivredni proizvodi, proizvodi hortikulture i proizvodi šumarstva kao i žitarice koje nisu obuhvaćene drugim klasama, semenje, prehrambeni artikli za životinje.

(210) **Ž 2009-667**

(442) **20.03.2012**

(220) 12.04.2009

(300) 15.09.2009 77/827132-KLASE 2. 7. 9.16

US

15.09.2009 77/827148 KLASE 35. 36.

37. 38. 39. 40. 41. 42. US

(731) HEWLETT-PACKED DEVELOPMENT COMPANY L. P.; 11445 COMPAG CENTER DRIVE WEST, HOUSTON, TEXAS 77070. US



(540)

(550) I

(740) Popović Miladin, advokat, Đoka Miraševića 21/III Podgorica (ME)

(511) **Klasa 2:** Toner kertridži; kertridži sa brizgajućim mastilom; štamparske boje; toneri.

**Klasa 7:** Prese za štampanje i djelovi za njih.

**Klasa 9:** Kućne oznake za kompjutere, kompjuterski hardver, kompjuterski softver, periferni uređaji za kompjutere, kompjuter i komunikacioni mrežni hardver i softver, sistemi za obradu podataka i čuvanje podataka, štampači, faksimil mašine, hardveri i softveri za reprodukciju slika, skeneri, aparati za fotokopiranje, projektori, kalkulatori, telefoni i djelovi i oprema za gore pomenuto; optički mediji za snimanje i presnimavanje; kompakt diskovi (CD) i digitalni video diskovi (DVD) za snimanje i presnimavanje i pogonski elementi i pisači za njih.

**Klasa 16:** Papir; glave za štampanje za štampače i plotere; brošure; priručnici; tehnički bilteni; tehnički podaci; katalogi proizvoda; priručnici za rukovanje i korišćenje proizvoda.

**Klasa 35:** Pružanje usluga savetovanja u poslovanju; usluge savetovanja u poslovnom upravljanju; usluge strateškog planiranja; usluge onlajn maloprodaje i poručivanja; usluge u oblasti udruživanja, partnerstva i rešenja razvoja programa; usluge reklamiranja; usluge marketinga i promocije; usluge menadžmenta u oblasti ljudskih resursa i ljudskog kapitala; usluge administriranja platnih spiskova za druge; usluge savetovanja u oblasti ljudskih resursa; usluge premeštaja poslova i zaposlijenih i usluge informisanja; usluge prikupljanja podataka za poslodavce; usluge upravljanja bazama podataka; usluge praćenja poslovanja; usluge vođenja odnosa sa korisnicima.

**Klasa 36:** Usluge kupovine i zakupa u oblasti finansija; usluge razvoja, upravljanja i administriranja u oblasti zdravstvene i socijalne zaštite zaposlenih; usluge obezbjeđivanja transakcija putem kreditnih kartica za druge; usluge podnošenja zahtjeva za osiguranje za druge; pružanje usluga finansijske analize i konsultantske usluge za organizaciju i upravljanje bankarskim i finansijskim poslovanjem.

**Klasa 37:** Usluge instaliranja, održavanja i popravke kompjuterskog hardvera i telekomunikacijske opreme.

**Klasa 38:** Telekomunikacije; usluge „teleprisustva” (telepresence); usluge obezbjeđivanja onlajn soba za „četovanje” (razgovor), oglasnih tabli i foruma za razmenu poruka između korisnika; onlajn usluge servisnih provajdera; usluge video striminga; VOIP usluge; usluge elektronske trgovine; usluge elektronske razmene podataka i informacija.

**Klasa 39:** Usluge elektronskog čuvanja digitalnog sadržaja; usluge obezbjeđivanja veb sajta za čuvanje digitalnih slika i fotografija.

**Klasa 40:** Fotografske usluge i usluge digitalne obrade slika, usluge razvijanja i štampanja; usluge prilagođenog štampanja digitalnih i fotografskih slika na fotografskom papiru i trgovačkoj robi; usluge obezbjeđivanja veb sajta za elektronsko projektovanje, uređivanje, obradu, organizovanje i izmenu digitalnih slika; usluge štampanja; usluge štampanja na zahtev; prilagodena izrada kompjutera za druge; usluge recikliranja kompjuterskog hardvera, perifernih uređaja i elektronike.

**Klasa 41:** Obrazovne usluge i usluge obuke, naime, vođenje časova, radionica, seminara i konferencija u oblasti kompjutera, elektronske trgovine i informacione tehnologije; usluge obezbjeđivanja veb sajta za učitavanje, djeljenje, gledanje i postavljanje fotografija i digitalnih slika putem Interneta; usluge digitalnog projektovanja; usluge elektronskog izdavanja; onlajn časopisi, naime, blogovi koji sadrže informacije iz oblasti kompjutera, elektronske trgovine i informacione tehnologije; usluge obezbjeđivanja veb sajta sa video prikazima napravljenim od strane potrošača.

**Klasa 42:** Kompjuterske usluge, naime, usluge analiziranja kompjuterskih sistema, planiranja, integracije, dizajna i tehničke podrške; usluge internet konsaltinga, naime, obezbjeđivanje pomoći drugima u razvoju internet portala i stvaranja poslovnih procesa za upotrebu u oblasti elektronske trgovine; usluge konsaltinga u oblasti bezbednosti interneta i interne mreže; usluge kompjuterskog infrastrukturnog održavanja, naime, usluge obezbjeđivanja

kompjuterskog hardvera, kompjuterskog softvera, kompjuterskih perifernih uređaja i srodnih operativnih i usluga podrške drugima na osnovu pretplate ili usluge „plati pa koristi” (pay-per-use); usluge davanja u zakup pristupnog vremena softverskim aplikacijama putem interneta; usluge upravljanja informacionim tehnologijama i usluge konsaltinga; usluge dizajna, instalacije, održavanja i popravke kompjuterskog softvera; usluge integracije kompjuterskih sistema i mreža; usluge upravljanja kompjuterskim sistemom i mrežom; usluge razvoja baze podataka; usluge kompjuterskog programiranja; usluge razvoja, održavanja i povezivanja veb-sajtova za druge putem interneta; usluge konsaltinga za druge u izboru, implementaciji i korišćenju kompjuterskog softvera za kontrolu i upravljanje transakcijama i aktivnostima na kritičnim mestima; usluge tehničke podrške; usluge pretraživanja podataka; usluge razvrstavanja (taxonomy); usluge upravljanja informacijama; usluge prilagodenog dizajna kompjutera za druge; usluge deljenja datoteka; usluge pravljenja rezervnih kopija podataka i vraćanja izgubljenih podataka; usluge premeštanja podataka; usluge dešifrovanja podataka; kompjuterske usluge; veb-sajt usluge; usluge iznajmljivanja i lizinga; usluge obezbjeđivanja grafičkog umjetničkog dizajna putem komunikacionih mreža; usluge naučnih i industrijskih istraživanja.

(210) **Ž 2009-670**

(442) **20.03.2012**

(220) 12.11.2009

(731) A. M. C.; ADMINISTRACAO E PARTICIPACAO LTDA, GUSTAVO KOHLER 250, SOUZA CRUZ-BRUSGUE-SC-BR

КОЛЧИ

(540)

(550) I

(740) 30

(511) **Klasa 25:** Odjeća; obuća; šeširi; pokrivala za glavu.

**Klasa 35:** Promocija prodaje za druge; organizacija trgovinskih sajmova za komercijalne ili reklamne namene; prezentacija robe na sredstvima javnih komunikacija za svrhe maloprodaje.

(210) **Ž 2009-671**

(442) **20.03.2012**

(220) 12.11.2009

(731) A. M. C. ADMINISTRACAO E PARTICIPACAO LTDA; GUSTAVO KOHLER 250, SOUZA CRUZ-BRUSQUE-SC-BR



(540)

(550) I

(740) Prelević Dragan, advokat, Ul. Slobode 74/II, Podgorica (ME)

(511) **Klasa 25:** Odjeća; obuća; šeširi; sve uključeno u klasu 25.

**Klasa 35:** Promocija prodaje za druge; organizacija trgovinskih sajmova za komercijalne ili reklamne namene; prezentacija robe na sredstvima javnih komunikacija za svrhe maloprodaje.

---

(210) **Ž 2009-672**

(442) **20.03.2012**

(220) 12.11.2009

(731) CHIGUITA BRANDS LLC; 250 EAST FIFTH STREET, CINCINNATI, OHIO 45202 US

# CHIQUITA

(540)

(550) I

(740) Popović Miladin, advokat, Đoka Miraševića 21/III Podgorica (ME)

(511) **Klasa 32:** voćni napitci; voćni sokovi.

---

(210) **Ž 2009-673**

(442) **20.03.2012**

(220) 12.11.2009

(731) CHIGUITA BRANDS LLC; 250 EAST FIFTH STREET, CINCINNATI, OHIO 45202 US



(540)

(550) I

(740) Popović Miladin, advokat, Đoka Miraševića 21/III Podgorica (ME)

(511) **Klasa 32:** voćni napitci; voćni sokovi.

---

(210) **Ž 2009-674**

(442) **20.03.2012**

(220) 16.12.2009

(731) IDEAL GROUP DOO; BUL. IVANA Crnojevića 49 PODGORICA ME



(540)  
 (550) I  
 (740)  
 (511)

**Klasa 39:** Transportne usluge; pakovanje i skladištenje robe, organizovanje putovanja; usluge koje pružaju preduzeća koja koriste mostove, željezničke pruge, feribote i sva druga sredstva koja koristi prevoznik; usluge vezane za najam transportnih vozila; usluge vezane za brodsku vuču, istovar robe, funkcionisanje dokova, spašavanje potonulih tereta; usluge funkcionisanja aerodroma; usluge pakovanja isortiranja robe prije otpremanja; usluge koje pružaju turističke agencije a sastoje se u davanju informacija o putovanjima ili transportu robe, informacije o tarifama, red vožnje i načinima transporta; usluge kontrole prevoznih sredstava ili robe prije transporta.

(210) **Ž 2009-675**

(442) **20.03.2012**

(220) 17.12.2009

(731) JANSPOUT APPAREL CORP. -DELAWARE CORPORATION; 3411 SILVERSIDE ROAD, WILMINGTON, DELAWARE 19810 US

**BUILT TO RESIST**

(540)  
 (550) I

(740) Radulović Božidar, advokat, Jovana Tomaševića 9/III, Podgorica (ME)

(511) **Klasa 18:** Koža i imitacije kože, proizvodi izradeni od ovih materijala koji nisu uključeni u druge klase; životinjska koža, krzno; koferi i putne torbe; kišobrani, suncobrani i štapovi za hodanje; bičevi, saračka i sedlarska roba.

**Klasa 25:** Odjeća, obuća, pokrivala za glavu.

(210) **Ž 2009-676**

(442) **20.03.2012**

(220) 17.12.2009

(731) JANSPOUT APPAREL CORP. -DELAWARE CORPORATION; 3411 SILVERSIDE ROAD, WILMINGTON, DELAWARE 19810 US





(540)

(550) I

(740) Radulović Božidar, advokat, Jovana Tomaševića 9/III, Podgorica (ME)

(511) **Klasa 18:** Koža i imitacije kože, proizvodi izradeni od ovih materijala koji nisu uključeni u druge klase; životinjska koža, krzno; koferi i putne torbe; kišobrani, suncobrani i štapovi za hodanje; bičevi, saračka i sedlarska roba.

**Klasa 25:** Odjeća, obuća, pokrivala za glavu.

(210) **Ž 2009-677**

(442) **20.03.2012**

(220) 17.12.2009

(731) JANSPOUT APPAREL CORP. -DELAWARE CORPORATION; 3411 SILVERSIDE ROAD, WILMINGTON, DELAWARE 19810 US

# QUALCOMM

(540)

(550) I

(740) Radulović Božidar, advokat, Jovana Tomaševića 9/III, Podgorica (ME)

(511) **Klasa 38:** Telekomunikacione usluge, a naročito obezbjeđivanje pristupa većem broju korisnika bazi podataka i globalnoj kompjuterskoj i informacionoj mreži putem kompjutera i komunikacionih uređaja; elektronski prenos glasa, video zapisa, slika, poruka i podataka; prenos igranih filmova, trejlera igranih filmova, reklama i audio-vizuelnih programa; digitalni prenos glasa, podataka, slika, signala i poruka; usluge komunikacije putem mobilnog telefona; usluge komunikacije putem teleksa; usluge komunikacije putem kompjuterskih terminala; usluge komunikacije putem telegrama; usluge komunikacije putem telefona; usluge komunikacije putem faksimila; usluge prenošenja poruka putem radija/ telefona (pejdžing usluge); usluge televizijskog emitovanja; usluge emitovanja kablovske televizije; usluge radio emitovanja; usluge u vezi sa vijestima za komunikacione medije; iznajmljivanje/lizing opreme za komunikaciju, uključujući telefon/faksimil; usluge bežične komunikacije, uključujući usluge komunikacije glasom i podacima, koristeći zemaljske ili satelitske komunikacione sisteme; omogućavanje trećim licima pristup telekomunikacionim infrastrukturama.

**Klasa 41:** Usluge razonode, naročito, obezbjeđivanje kompjuterskih audio zapisa, video zapisa i podataka na komunikacionim uređajima i kompjuterima; omogućavanje onlajn

kompjuterskih igrica preko mreže između komunikacionih mreža i kompjutera.

**Klasa 42:** Inženjerske usluge projektovanja, testiranja i proizvodnje za druge, kao i pomoći pri projektovanju, testiranju i proizvodnji za druge, satelitskih i zemaljskih komunikacionih sistema i mreža, bežičnih komunikacionih terminala; usluge planiranja razvoja i projektovanja telekomunikacionih mreža i mreža za obradu podataka, za druge; usluge savjetovanja, testiranja i tehničkog nadzora u oblasti integracija sistema i integracija proizvoda za telekomunikacione mreže, kao i obrade podataka u oblasti elektronskih usluga, naročito prikupljanje, čuvanje, prevod, prenos ili distribucija podataka, informacija, slika, video i audio sekvenci i u oblasti obezbjeđivanja i komunikacije informacija pohranjenih u bazi podataka putem interaktivnih komunikacionih kompjuterskih sistema; usluge razvoja i generisanja programa za obradu podataka, naročito, kompjuterskih programa za druge; kompjuterske usluge, naročito, obezbjeđivanje specifičnih informacija na zahtev korisnika putem interneta; usluge onlajn tehničke podrške u oblasti kompjutera, kompjuterskog softvera i kompjuterskih sistema; savjetodavne usluge u vezi sa kompjuterima i kompjuterskim softverom; usluge kompjuterske dijagnostike; ažuriranje kompjuterskog softvera za druge; usluge tehničke podrške, naročito, rješavanje hardverskih i softverskih problema kompjutera; omogućavanje onlajn ažuriranja kompjuterskog softvera za druge putem interneta; i obezbjeđivanje informacija u oblasti kompjutera, kompjuterskog softvera i kompjuterskih sistema.

(210) **Ž 2009-679**

(442) **20.03.2012**

(220) 21.12.2009

(731) SANDFORD INVEST I TRADE; 1100 H STREET N. W. SUITE 840, WASHINGTON D. C.20005 US



(540)

(550) I

(740) Ćosović Dejan, advokat, 13. jul 1/5, Budva (ME)

(511) **Klasa 33:** Vina.

(210) **Ž 2009-680**

(442) **20.03.2012**

(220) 22.12.2009

(731) D. O. O. UDACA; 81304 GOLUBOVCI, GORICANI BB ME

# Войнушка

(540)

(550) I

(740)

(511) **Klasa 9:** Svi kompjuterski programi i softveri bez obzira na medijum na koji su snimljeni ili način diseminacije tj. softver snimljen na magnetnim nosačima podataka ili učitani sa udaljene kompjuterske mreže.

**Klasa 35:** Sakupljanje u korist drugih, čitavog niza roba (uključujući i njihov transport) omogućavajući klijentima da zgodno razgledaju i kupuju ovu robu; takve usluge mogu se pružati u prodavnicama na malo, rasprodajama, porudžbinama poštom preko kataloga ili putem elektronskih medija, na primer preko web site-a ili televizijskih programa za kupovinu usluge koje se sastoje od registracije, transkripcije, kompozicije, kompilacije ili sistematizacije pisanih saopštenja i registracija i takođe kompilacije matematičkih ili statističkih podataka; usluge reklamnih agencija i usluge kao što je deljenje prospekata direktno ili poštom ili distribucija uzoraka, ova klasa može da se odnosi na reklamiranje u vezi sa drugim uslugama, kao što su one u vezi sa bankarskim zajmovima ili reklamiranjem putem radija

**Klasa 42:** projektovanje i razvoj kompjuterskog hardvera i softvera.

(210) **Ž 2009-682**(442) **20.03.2012**

(220) 23.12.2009

(731) DE AGOSTINI ELLAS MONOPROSOPI ETERIA PERIORISMENIS EFTHINIS;  
LEOFOROS VOULIAGMENIS 44-46, ATHENS GR



(540)

(550) I

(740) Tomković Aleksandra, Bulevar Save Kovacevica 13, Podgorica (ME)

(511) **Klasa 9:** Znanstveni, nautički, geodetski, električni, fotografski, kinematografski i optički aparati i instrumenti kao i aparati i instrumenti za vaganje, mjerenje, signalizaciju, kontrolu

(inspekciju), za pomoć (spašavanje), i za obuku; aparati za snimanje, prijenos, reprodukciju zvuka i slike; podloge za magnetska snimanja, akustičke ploče; automati i mehanizmi za automate; registarske blagajne, računari, oprema za obradu podataka i računala; uređaji za gašenje požara.

**Klasa 16:** Papir, karton i proizvodi od tih materijala koji nisu obuhvaćeni drugim razredima; tiskarski proizvodi; proizvodi za uvez knjiga; fotografije; pribor za pisanje; ljepila (ljepljive tvari) za papirnate proizvode ili za kućanstvo; slikarski pribor; kistovi; pisači strojevi i uredski pribor (osim namještaja); oprema za podučavanje i obuku (osim aparata); plastični materijali za ambalažu (koji nisu obuhvaćeni drugim razredima); tiskarska slova; klišeji.

**Klasa 35:** Oglašavanje i reklamiranje; vođenje komercijalnih poslova; komercijalna administracija; uredski poslovi.

**Klasa 38:** Telekomunikacije.

**Klasa 41:** Obuka; stručno osposobljavanje; razonoda; športske i kulturne djelatnosti.

(210) **Ž 2009-683**

(442) **20.03.2012**

(220) 24.12.2009

(731) CILAG GMBH INTERNATIONAL; LANDIS+GUR-STRASSE 1 CH 6300 ZUG, CH

### RECETTES MEDITERRANEENNES

(540)

(550) I

(740) Radulović Božidar, advokat, Jovana Tomaševića 9/III, Podgorica (ME)

(511) **Klasa 03:** Toaletni i kozmetički proizvodi za njegu i čišćenje kože i kose.

**Klasa 05:** Medicinski preparati za spoljnu upotrebu za tretiranje stanja kože i kose.

(210) **Ž 2009-684**

(442) **20.03.2012**

(220) 24.12.2009

(731) CILAG GMBH INTERNATIONAL; LANDIS+GUR-STRASSE 1 CH 6300 ZUG CH



(540)

(550) I

(740) Radulović Božidar, advokat, Jovana Tomaševića 9/III, Podgorica (ME)

(511) **Klasa 03:** Toaletni i kozmetički proizvodi za njegu i čišćenje kože i kose.

**Klasa 05:** Medicinski preparati za spoljnu upotrebu za tretiranje stanja kože i kose.

(210) **Ž 2009-685**

(442) **20.03.2012**

(220) 24.12.2009

(731) SHIMANO INC; -77 OIMATSUCHO, SAKAI-KU, SAKAI CITY, OSAKA JP

**DYNA.SYS**

(540)

(550) I

(740) Popović Miladin, advokat, Đoka Miraševića 21/III Podgorica (ME)

(511) **Klasa 12:** Bicikle, djelovi i oprema za bicikle, naime: prednji lančanici za točak, obrtaljke, komplet obrtaljka, sedišta, lanci za kočenje, klipovi za kočenje, lanci, deflektori za lance, sajle, ručice upravljača, točkovi, glavčine, unutrašnje glavčine mjenjača, glavčine dinamama za bicikle, glavčine za brzo otpuštanje poluge mjenjača, otpusne poluge mjenjača, poluge za mjenjanje brzina, vodice lanca, zupčanici, upravljači, drške upravljača, krajevi drške upravljača, uporišta sjedišta, pomoćni zupčanici za mjenjanje brzina (skretači lanaca), pedale za bicikle, klipseri (korpice za stopala), prednje viljuške, glavni djelovi za sklapanje rama viljuški, obruči, donje spona, nosači za sjedište, mehanizmi za brzo otpuštanje nosača sedišta, prenosni mehanizmi kojima upravlja kompjuter, pokazivači pozicije brzine bicikle, vreće za točkove bicikla; mašinski elementi za bicikle, naime dizalice za bicikle, prednji prenosni mehanizmi, zadnji prenosni mehanizmi, oprema za mjenjanje brzina, prenosnici snage i osovine, amortizeri, poluge kočnica, prednje kočnice, zadnje kočnice, sajle za kočnice, kočne papuče, kočnice, sve za bicikle.

(210) **Ž 2009-686**

(442) **20.03.2012**

(220) 29.12.2009

(731) ABBOTT MEDICAL OPTICS INC; 1700 EAST ST ANDREW PLACE, SANTA ANA, CALIFORNIA 92705-4933 US

**AMINAR**

(540)

(550) I

(740) Popović Miladin, advokat, Đoka Miraševića 21/III Podgorica (ME)

(511) **Klasa 10:** Oftalmičke hiruške igle i vrhovi koji se koriste pri operaciji katarakte.

(210) **Ž 2008-767**

(442) **20.03.2012**

(220) 29.09.2008

(300) 27.04.2005 851969

(731) INTERMAR SIMANTO NAHMIAŞ; FERHTPASA MAH M18 K II-B CATALCA  
ISTANBUL-TRAKYA SERBEST BOLGEESI IT SB TR

(540)

(550) I

(740) Rada Dobrijević Bralić, Stari Grad, Kotor (ME)

(511) **Klasa 25:** Cipele papuče.(210) **Ž 2008-1144**(442) **20.03.2012**

(220) 28.11.2008

(300) 23.01.2007 Z-106/07 RS

(731) ISHIHARA SANGYO KAISHA, LTD.;; 3-15 EDOBORI, 1-CHOME, NISHI-KU, OSAKA  
JP

## NEMATHORIN

(540)

(550) I

(740) Ćosović Dejan, advokat, 13. jul 1/5, Budva (ME)

(511) **Klasa 5:** Herbicidi, insekticidi i fungicidi.(210) **Ž 2008-1215**(442) **20.03.2012**

(220) 16.12.2008

(731) MERZ PHARMA GMBH & CO KGAA; ECKENHEIMER LANDSTRASSE 100 D-60318  
FRANKFURT/MAIN DE

**MERZ**

(540)

(550) I

(740) Lutovac Branislav, ul. Bulevar Crnojevića 93, Podgorica (ME)

(511) **Klasa 3:** Kozmetički preparati.**Klasa 5:** Farmaceutski preparati.(210) **Ž 2009-276**(442) **20.03.2012**

(220) 26.05.2009

(300) 04.10.2007 Z-2007-2233 57 168 RS

(731) THE POLO/LAUREN COMPANY L. P.; 650 MADISON AVENUE NEW YORK N. Y. 10022, US

**POLO BLACK**

(540)

(550) I

(740) Čupić Branislav, advokat, Dalmatinska 10, Podgorica (ME)

(511) **Klasa 3:** Parfemi, kolonjska voda, toaletna voda, laki parfemi, sredstva za poslije brijanja (aftershave), gelovi za brijanje, kreme za brijanje, kreme za poslije brijanja, gelovi za poslije brijanja, losioni za poslije brijanje, balzami za poslije brijanja, sredstva protiv znojenja, dezodoransi za ličnu upotrebu, talk u prahu, puder za tijelo, kozmetički proizvodi i proizvodi za negu lepote, naročito hidratantni preparati za tijelo, kreme i losioni za lice i tijelo, preparati za piling (eksfolijatori), preparati za pranje tijela, kreme i losioni za sunčanje i dobijanje preplanule boje, kreme i losioni za zaštitu od sunca, proizvodi za negu kose, naročito šamponi, balzami, sredstva za pranje kose, sredstva za ispiranje kose, kreme i losioni za kosu, briljantin i preparati za stimulaciju temena, proizvodi za kupanje i tuširanje, naročito toaletni sapuni, šamponi za tijelo, preparati za piling kože tijela, preparati za omekšavanje kože tijela, so za kupanje, gel za kupanje i tuširanje, ulje za kupanje i tuširanje, esencijalna ulja.

(210) **Ž 2009-514**(442) **20.03.2012**

(220) 17.08.2009

(731) NAPREDAK AD KOTOR; TRG OD ORUZJA BB, STARI GRAD 85 330 KOTOR ME

**KAMELIJA**

(540)

(550) I

(740)

(511) **Klasa 36:** Osiguranje; finansijski poslovi; novčani (monetarni) poslovi; poslovi vezani za nepokretnosti.

**Klasa 41:** Obrazovne usluge; pripremanje obuke; razonoda; sportske i kulturne aktivnosti.

(210) **Ž 2009-516**(442) **20.03.2012**

(220) 20.08.2009

(731) BEOHEMIJA-INHEM DOO; PANCEVACKA BB ZRENJANIN RS

# DIEL

(540)

(550) I

(740) Božović Vesko, Rimski trg, 50/11, Podgorica (ME)

(511) **Klasa 1:** hemijski proizvodi koji se upotrebljavaju u industriji, nauci, fotografiji, poljoprivredi, hortikulturi i šumarstvu; neprerađene veštačke smole, neprerađene plastične materije; đubriva; smješe za gašenje vatre; preparati za kaljenje i zavarivanje; hemijske spustance za očuvanje namirnica; materije za štavljenje; lepljive spustance koje se upotrebljavaju u industriji.

**Klasa 2:** boje, firnajzi, lakovi, sredstva za zaštitu od rđe i truljenja drveta; materije za bojenje; sredstva za nagrizanje; sirove prirodne smole; metali u obliku listova i praha za slikare, dekoratere, štampare i umjetnike.

**Klasa 3:** sredstva za beljenje i druge spustance za upotrebu u perionicama; preparati za čišćenje, poliranje, ribanje i nagrizanje; sapuni; parfimerija, eterična ulja, kozmetika, losioni za kosu; paste za zube.

(210) **Ž 2009-517**

(442) **20.03.2012**

(220) 20.08.2009

(731) PODRAVKA PREHRAMBRENA INDUSTRIJA DD KOPRIVNICA; A STARCEVICA 32 KOPRIVNICA, HR



(540)

(550) I

(740) Božović Vesko, Rimski trg, 50/11, Podgorica (ME)

(511) **Klasa 32:** Pivo, mineralne sodne vode i druga bezalkoholna pića; pića od voća voćni sokovi; sirupi i drugi preparati za proizvodnju pića.

(210) **Ž 2009-519**

(442) **20.03.2012**

(220) 25.08.2009

(731) GENZUMECORPORATION; 500 KENDALL STREET CAMBRIDGE, MASSACHUSETTS 02142 US



# CERSELVA

(540)

(550) I

(740) Radulović Božidar, advokat, Jovana Tomaševića 9/III, Podgorica (ME)

(511) **Klasa 5:** Farmaceutski i veterinarski preparati; sanitarni preparati za medicinske svrhe; dijetetske supstance za upotrebu u medicini, hrana za bebe; flasteri, materijal za zavijanje; materijali za plombiranje zuba, zubarska smola; dezinfekciona sredstva; preparati za uništavanje štetočina; fungicidi, herbicidi; farmaceutski preparati za tretiranje Gošerove bolesti

(210) **Ž 2009-520**

(442) **20.03.2012**

(220) 25.08.2009

(731) GENZYME CORPORATION MASSACHUSETTS CORPORATION; 500 KENDALL STREET CAMBRIDGE, MASSACHUSETTS 02142 US

# GOLTUNI

(540)

(550) I

(740) Radulović Božidar, advokat, Jovana Tomaševića 9/III, Podgorica (ME)

(511) **Klasa 5:** Farmaceutski i veterinarski preparati; sanitarni preparati za medicinske svrhe; dijetetske supstance za upotrebu u medicini, hrana za bebe; flasteri, materijal za zavijanje; materijali za plombiranje zuba, zubarska smola; dezinfekciona sredstva; preparati za uništavanje štetočina; fungicidi, herbicidi; farmaceutski preparati za tretiranje Gošerove bolesti

(210) **Ž 2009-521**

(442) **20.03.2012**

(220) 25.08.2009

(731) GENZYME CORPORATION MASSACHUSETTS CORPORATION; 500 KENDALL STREET CAMBRIDGE, MASSACHUSETTS 02142 US

# CELSIOR

(540)

(550) I

(740) Radulović Božidar, advokat, Jovana Tomaševića 9/III, Podgorica (ME)

(511) **Klasa 5:** Farmaceutski i veterinarski preparati; sanitarni preparati za medicinske svrhe; dijetetske supstance za upotrebu u medicini, hrana za bebe; flasteri, materijal za zavijanje; materijali za plombiranje zuba, zubarska smola; dezinfekciona sredstva; preparati za uništavanje štetočina; fungicidi, herbicidi; tečni preparati za perfuziju, reperfuziju i očuvanje organa.

(210) **Ž 2009-522**

(442) **20.03.2012**

(220) 25.08.2009

(731) GENZUME CORPORATION MASSACHUSETTS CORPORATION; 500 KENDALL STREET CAMBRIDGE, MASSACHUSETTS 02142 US

## CHOLESTAGEL

(540)

(550) I

(740) Radulović Božidar, advokat, Jovana Tomaševića 9/III, Podgorica (ME)

(511) **Klasa 5:** Farmaceutski i veterinarski preparati; sanitarni preparati za medicinske svrhe; dijetetske supstance za upotrebu u medicini, hrana za bebe; flasteri, materijal za zavijanje; materijali za plombiranje zuba, zubarska smola; dezinfekciona sredstva; preparati za uništavanje štetočina; fungicidi, herbicidi; farmaceutski preparati za upotrebu pri izdvajanju žučne kiseline iz gastrointestinalnog trakta.

(210) **Ž 2009-523**

(442) **20.03.2012**

(220) 25.08.2009

(731) GENZUME CORPORATION MASSACHUSETTS CORPORATION; 500 KENDALL STREET CAMBRIDGE, MASSACHUSETTS 02142 US

## CLOLAR

(540)

(550) I

(740) Radulović Božidar, advokat, Jovana Tomaševića 9/III, Podgorica (ME)

(511) **Klasa 5:** Farmaceutski i veterinarski preparati; sanitarni preparati za medicinske svrhe; dijetetske supstance za upotrebu u medicini, hrana za bebe; flasteri, materijal za zavijanje; materijali za plombiranje zuba, zubarska smola; dezinfekciona sredstva; preparati za uništavanje štetočina; fungicidi, herbicidi; farmaceutski preparati za tretiranje raka i autoimunih bolesti u oblasti onkologije.

(210) **Ž 2009-524**

(442) **20.03.2012**

(220) 25.08.2009

(731) GENZUME CORPORATION MASSACHUSETTS CORPORATION; 500 KENDALL STREET CAMBRIDGE, MASSACHUSETTS 02142 US

## EVOLTRA

(540)

(550) I

(740) Radulović Božidar, advokat, Jovana Tomaševića 9/III, Podgorica (ME)

(511) **Klasa 5:** Farmaceutski i veterinarski preparati; sanitarni preparati za medicinske svrhe;

dijetetske supstance za upotrebu u medicini, hrana za bebe; flasteri, materijal za zavijanje; materijali za plombiranje zuba, zubarska smola; dezinfekciona sredstva; preparati za uništavanje štetočina; fungicidi, herbicidi; farmaceutski preparati, naročito terapetski lijekovi koji se daju pri tretiranju raka i autoimunih bolesti.

(210) **Ž 2009-525**

(442) **20.03.2012**

(220) 25.08.2009

(731) GENZUME CORPORATION MASSACHUSETTS CORPORATION; 500 KENDALL STREET CAMBRIDGE, MASSACHUSETTS 02142 US

## MACI

(540)

(550) I

(740) Radulović Božidar, advokat, Jovana Tomaševića 9/III, Podgorica (ME)

(511) **Klasa 10:** Hirurški, medicinski, zubarski i veterinarski aparati i instrumenti; vještački udovi, oči i zubi; ortopedski artikli; hirurški materijal za zašivanje; hirurški implanti (živa tkiva), naročito ljudske hondrocite na supstratu na osnovi kolagena za medicinsku i terapijsku upotrebu.

(210) **Ž 2009-526**

(442) **20.03.2012**

(220) 25.08.2009

(731) GENZUME CORPORATION MASSACHUSETTS CORPORATION; 500 KENDALL STREET CAMBRIDGE, MASSACHUSETTS 02142 US

## MOZOBIL

(540)

(550) I

(740) Radulović Božidar, advokat, Jovana Tomaševića 9/III, Podgorica (ME)

(511) **Klasa 5:** Farmaceutski i veterinarski preparati; sanitarni preparati za medicinske svrhe; dijetetske supstance za upotrebu u medicini, hrana za bebe; flasteri, materijal za zavijanje; materijali za plombiranje zuba, zubarska smola; dezinfekciona sredstva; preparati za uništavanje štetočina; fungicidi, herbicidi; farmaceutski i medicinski preparati za tretiranje HIV-a, upala, artritisa, astme, raka, transplantacije ćelija, i odbacivanja transplantiranih ćelija, transplantacije organa, i odbacivanja transplantiranih organa, angiogeneza, multiple skleroze, bakterijskih upala, mobilizacije matičnih ćelija iz periferne krvi, kardiovaskularnih bolesti, limfoma, regeneracije tkiva, zarastanja tkiva, leukemije, anemije izazvane lijekovima, retrovirusa, hematopojetskog deficita koji je posljedica hemoterapije ili radio terapije, podizanje broja bijelih krvnih zrnaca, i očnih bolesti, uključujući starosnu makularnu degeneraciju i dijabetičku retinopatiju.

(210) **Ž 2009-527**

(442) **20.03.2012**

(220) 25.08.2009

(731) GENZUME CORPORATION MASSACHUSETTS CORPORATION; 500 KENDALL STREET CAMBRIDGE, MASSACHUSETTS 02142 US

## RENVELA

(540)

(550) I

(740) Radulović Božidar, advokat, Jovana Tomaševića 9/III, Podgorica (ME)

(511) **Klasa 5:** Farmaceutski i veterinarski preparati; sanitarni preparati za medicinske svrhe; dijetetske supstance za upotrebu u medicini, hrana za bebe; flasteri, materijal za zavijanje; materijali za plombiranje zuba, zubarska smola; dezinfekciona sredstva; preparati za uništavanje štetočina; fungicidi, herbicidi; sredstva za vezivanje forsfata za tretiranje hiperfosfatemije.

(210) **Ž 2009-529**

(442) **20.03.2012**

(220) 25.08.2009

(731) GENZUME CORPORATION MASSACHUSETTS CORPORATION; 500 KENDALL STREET CAMBRIDGE, MASSACHUSETTS 02142 US

## SEPRASPRAY

(540)

(550) I

(740) Radulović Božidar, advokat, Jovana Tomaševića 9/III, Podgorica (ME)

(511) **Klasa 5:** Farmaceutski i veterinarski preparati; sanitarni preparati za medicinske svrhe; dijetetske supstance za upotrebu u medicini, hrana za bebe; flasteri, materijal za zavijanje; materijali za plombiranje zuba, zubarska smola; dezinfekciona sredstva; preparati za uništavanje štetočina; fungicidi, herbicidi; farmaceutski i medicinski preparati, naročito obloge koje se koriste na ljudskom tijelu, ljudskom tkivu i ljudskim organima u hirurgiji za smanjivanje ili sprečavanje adhezije.

**Klasa 10:** Hirurški, medicinski, zubarski i veterinarski aparati i instrumenti; vještački udovi, oči i zubi; ortopedski artikli; hirurški materijal za zašivanje; medicinski uređaji, medicinski preparati koji sadrže tubuse spakovani u hermetički zatvorene vrećice koji se koriste kao prepreke za adheziju površine tkiva tokom ili poslije hirurškog zahvata.

(210) **Ž 2009-532**

(442) **20.03.2012**

(220) 25.08.2009

(731) NIPPON YUSOKI CO LTD; NO.1-1, HIGASHI-KOTARI 2-CHOME, NAGAOKAKYOSHI, KYOTO JP

# NICHIYU

(540)

(550) I

(740) Popović Miladin, advokat, Đoka Miraševića 21/III Podgorica, (ME)

(511) **Klasa 07:** Mašine i instrumenti za utovar i istovar; mašine i instrumenti koje pokreću vetar/voda; mašine i instrumenti za namotavanje plastičnog filma/tabaka; mašine i instrumenti za namotavanje netkanog materijala; mašine i instrumenti za namotavanje materijala; mašine i instrumenti za namotavanje platnene lepljive trake; mašine i instrumenti za namotavanje plastične lepljive trake; mašine i instrumenti za namotavanje plastičnih samolepljivih traka za zaštitu dekorativnog laminata; mašine i instrumenti za namotavanje papirnih samolepljivih traka za zaštitu dekorativnog laminata; mašine za namotavanje slikarskih plastičnih samolepljivih traka; mašine i instrumenti za namotavanje slikarskih papirnih samolepljivih traka; mašine i instrumenti za kožne proizvode; mašine i instrumenti za namotavanje metalnih folija; mašine i instrumenti za namotavanje papirnih lepljivih traka; mašine i instrumenti za pravljenje celuloze i papira; glavni pokretači, osim za suvozemna vozila; started za motore i mašine; motori na naizmjeničnu i motori na jednosmernu struju; generatori (alternatori) na naizmjeničnu struju; generatori na jednosmernu struju; djelovi za mašine, osim za suvozemna vozila; mehanički aparati za parkiranje vozila.

**Klasa 12:** Šinska vozila i oprema i djelovi za ista; automobili i oprema i djelovi za njih; ručna kolica; kolica; uređaji za prenošenje brodskog tereta i tovara; uređaji za istovar kosih železničkih tovarnih vagona; gurači rudarskih kolica; tegljači rudarskih kolica; traktori; mašinski elementi za suvozemna vozila; motori na naizmjeničnu i motori na jednosmernu struju za suvozemna vozila (neuključujući njihove djelove); glavni pokretači za suvozemna vozila (neuključujući njihove djelove).

**Klasa 37:** Usluge vezane za radove na visokogradnji; usluge vezane za radove na niskogradnji; usluge vezane za rad na čeličnim konstrukcijama; stolarske usluge; vodoinstalaterske usluge; usluge instalacije aparata; usluge vezane za električne radove; usluge spajanja telekomunikacijakih žica; usluge popravke ili održavanja automobila; usluge popravke ili održavanja šinskih vozila; usluge popravke ili održavanja električnih motora; usluge popravke ili održavanja mašina i aparata za distribuciju i kontrolu struje; usluge popravke ili održavanja telekomunikacijskih mašina i aparata; usluge popravke ili održavanja automatskih sistema za skladištenje; usluge restauracije nameštaja; usluge popravke ili održavanja aparata za parkiranje automobila.

(210) **Ž 2009-533**

(442) **20.03.2012**

(220) 25.08.2009

(731) DIAGEO NORTH AMERICA, INC; 801 MAIN AVENUE, NORWALK, CONNECTICUT 06851 US



(540)

(550) I

(740) Čejović Vladimir, advokat, 13. jul 21, Podgorica (ME)

(511) **Klasa 33:** Alkoholna pića.

(210) **Ž 2009-535**

(442) **20.03.2012**

(220) 26.08.2009

(731) PT INDOFOOD SUKSES MAKMUR TBK; SUDIRMAN PLAZA, INDOFOOD TOWER, 27 FLOOR, JI JEND. SUDIRMAN KAV. 76-78, JAKARTA SELATAN ID



(540)

(550) I

(740) Čejović Vladimir, advokat, 13. jul 21, Podgorica (ME)

(511) **Klasa 30:** Kafa, čaj, kakao, šećer, pirinač, tapioka, sago, zamjena kafe; brašno i proizvodi od žitarica, hljeb, kolači i poslastice, sladoledi; med, melasa; kvasac, prašak za pecivo; so, senf; sirće, sosovi (kao začini); začini; led; makaroni, rezanci, tjestenina, tanki rezanci za supu, pšenično brašno.

(210) **Ž 2009-536**

(442) **20.03.2012**

(220) 26.08.2009

(731) PT INDOFOOD SUKSES MAKMUR TBK; SUDIRMAN PLAZA, INDOFOOD TOWER, 27 FLOOR, JI JEND. SUDIRMAN KAV. 76-78, JAKARTA SELATAN ID



(540)

(550) I

(740) Čejović Vladimir, advokat, 13. jul 21, Podgorica (ME)

(511) **Klasa 30:** Kafa, čaj, kakao, šećer, pirinač, tapioka, sago, zamjena kafe; brašno i proizvodi od žitarica, hljeb, kolači i poslastice, sladoledi; med, melasa; kvasac, prašak za pecivo; so, senf; sirće, sosovi (kao začini); začini; led; makaroni, rezanci, tjestenina, tanki rezanci za supu, pšenično brašno.

(210) **Ž 2009-537**(442) **20.03.2012**

(220) 27.08.2009

(731) BRITISH AMERICAN TOBACCO BRANDS INC; 2711 CENTERVILLE ROAD, SUITE 300, WILMINGTON, DELAWARE 19808 US



(540)

(550) I

(740) Popović Miladin, advokat, Đoka Miraševića 21/III Podgorica (ME)

(511) **Klasa 34:** Cigarete; proizvodi od duvana; upaljači; šibice; artikli za pušače.

(210) **Ž 2009-538**(442) **20.03.2012**

(220) 27.08.2009

(731) BRITISH AMERICAN TOBACCO BRANDS INC; 2711 CENTERVILLE ROAD, SUITE 300, WILMINGTON, DELAWARE 19808 US

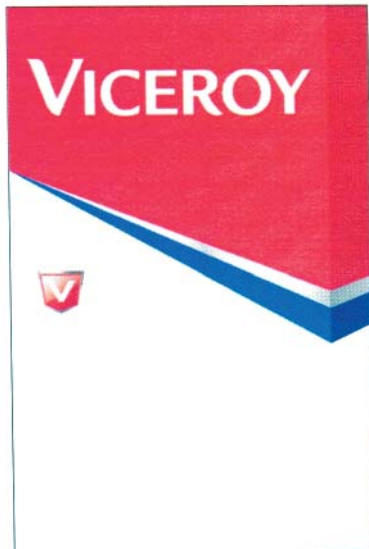

(540)

(550) I

(740) Popović Miladin, advokat, Đoka Miraševića 21/III Podgorica (ME)

(511) **Klasa 34:** Cigarette; proizvodi od duvana; upaljači; šibice; artikli za pušače.(210) **Ž 2009-539**(442) **20.03.2012**

(220) 27.08.2009

(731) BRITISH AMERICAN TOBACCO BRANDS INC; 2711 CENTERVILLE ROAD, SUITE 300, WILMINGTON, DELAWARE 19808 US

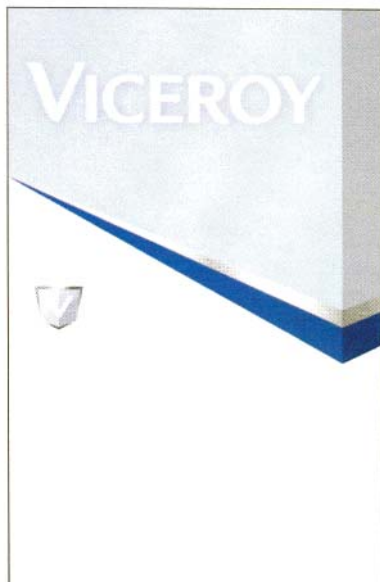

(540)

(550) I

(740) Popović Miladin, advokat, Đoka Miraševića 21/III Podgorica (ME)

(511) **Klasa 34:** Cigarette; proizvodi od duvana; upaljači; šibice; artikli za pušače.(210) **Ž 2009-540**(442) **20.03.2012**

(220) 28.08.2009



(731) GENZYME CORPORATION; 500 KENDALL STREET CAMBRIDGE, MASSACHUSETTS  
02142 US

# TRANSLARNA

(540)

(550) I

(740) Radulović Božidar, advokat, Jovana Tomaševića 9/III, Podgorica (ME)

(511) **Klasa 5:** Farmaceutski i veterinarski preparati; sanitarni preparati za medicinske svrhe; dijetetske supstance za upotrebu u medicini, hrana za bebe; flasteri, materijal za zavijanje; materijali za plombiranje zuba, zubarska smola; dezinfekciona sredstva; preparati za uništavanje štetočina; fungicidi, herbicidi: naročito farmaceutski proizvodi za tretiranje genetskih poremećaja.

(210) **Ž 2009-541**

(442) **20.03.2012**

(220) 28.08.2009

(731) GENZYME CORPORATION; 500 KENDALL STREET CAMBRIDGE, MASSACHUSETTS  
02142 US

# ILUMERNA

(540)

(550) I

(740) Radulović Božidar, advokat, Jovana Tomaševića 9/III, Podgorica (ME)

(511) **Klasa 5:** Farmaceutski i veterinarski preparati; sanitarni preparati za medicinske svrhe; dijetetske supstance za upotrebu u medicini, hrana za bebe; flasteri, materijal za zavijanje; materijali za plombiranje zuba, zubarska smola; dezinfekciona sredstva; preparati za uništavanje štetočina; fungicidi, herbicidi: naročito farmaceutski proizvodi za tretiranje genetskih poremećaja.

(210) **Ž 2009-542**

(442) **20.03.2012**

(220) 28.08.2009

(731) GENZYME CORPORATION; 500 KENDALL STREET CAMBRIDGE, MASSACHUSETTS  
02142 US

# APERLURI

(540)

(550) I

(740) Radulović Božidar, advokat, Jovana Tomaševića 9/III, Podgorica (ME)

(511) **Klasa 5:** Farmaceutski i veterinarski preparati; sanitarni preparati za medicinske svrhe; dijetetske supstance za upotrebu u medicini, hrana za bebe; flasteri, materijal za zavijanje;

materijali za plombiranje zuba, zubarska smola; dezinfekciona sredstva; preparati za uništavanje štetočina; fungicidi, herbicidi: naročito farmaceutski proizvodi za tretiranje genetskih poremećaja.

(210) **Ž 2009-549**

(442) **20.03.2012**

(220) 04.09.2009

(731) VOTORANTIM CELULOSE E PAPEL SA; ALAMEDA SANTOS, 1.357-6 ANDAR, 01419-001- SAO PAULO, SP BR



(540)

(550) I

(740) Radulović Božidar, advokat, Jovana Tomaševića 9/III, Podgorica (ME)

(511) **Klasa 01:** Celuloza; hemijske supstance celuloze; drvena masa; plutani čepovi; mineralne supstance i proizvodi (uključeni u ovu klasu); krečni minerali (uključeni u ovu klasu); dubriva.

**Klasa 16:** Papir, karton; knjige; proizvodi od celuloze (uključeni u ovu klasu); papirni blokovi; bilježnice; knjižice; štamparski proizvodi (uključeni u ovu klasu); štampani obrasci; pribor za pisanje i kancelarijski pribor; kutije od kartona i papira; ambalaža; notesi; karte; karte za igru; koverta; papirnati ubrusi; toaletni papir; papirnat maramice.

**Klasa 31:** Sjeme; sadnice; prirodne biljke i cvijeće; sirovo drvo; žito; hrana za ptice i životinje.

**Klasa 40:** Usluge restauriranja, obrade i oplemenjivanja drveta; štamparske usluge, usluge uvezivanja knjiga; fotografsko štampanje, finiširanje papira, obrada papira.

**Klasa 42:** Usluge za građevinske projekte, geofizička i geološka istraživanja; profesionalne savjetodavne usluge u odnosu s navedenim radnjama.

**Klasa 44:** Poljoprivredne, povrtlarske i šumarske usluge, usluge pošumljavanja; usluge sadnje šuma; arboretumske usluge; uništavanja korova; prskanje odnosno vazdušno i površinsko širenje đubriva i ostale poljoprivredne hemikalije; uništavanje životinjskih štetočina (u poljoprivredi, povrtlarstvu i šumarstvu).

(210) **Ž 2009-548**

(442) **20.03.2012**

(220) 04.09.2009

(731) VOTORANTIM CELULOSE E PAPEL SA; ALAMEDA SANTOS, 1.357-6 ANDAR, 01419-001- SAO PAULO, SP BR

**FIBRIA**

(540)

(550) I

(740) Radulović Božidar, advokat, Jovana Tomaševića 9/III, Podgorica (ME)

(511) **Klasa 01:** Celuloza; hemijske supstance celuloze; drvena masa; plutani čepovi; mineralne supstance i proizvodi (uključeni u ovu klasu); krečni minerali (uključeni u ovu klasu); đubriva.

**Klasa 16:** Papir, karton; knjige; proizvodi od celuloze (uključeni u ovu klasu); papirni blokovi; bilježnice; knjižice; štamparski proizvodi (uključeni u ovu klasu); štampani obrasci; pribor za pisanje i kancelarijski pribor; kutije od kartona i papira; ambalaža; notesi; karte; karte za igru; koverta; papirnati ubrusi; toaletni papir; papirnat maramice.

**Klasa 31:** Sjeme; sadnice; prirodne biljke i cvijeće; sirovo drvo; žito; hrana za ptice i životinje.

**Klasa 40:** Usluge restauriranja, obrade i oplemenjivanja drveta; štamparske usluge, usluge uvezivanja knjiga; fotografsko štampanje, finiširanje papira, obrada papira.

**Klasa 42:** Usluge za građevinske projekte, geofizička i geološka istraživanja; profesionalne savjetodavne usluge u odnosu s navedenim radnjama.

**Klasa 44:** Poljoprivredne, povrtlarske i šumarske usluge, usluge pošumljavanja; usluge sadnje šuma; arboretumske usluge; uništavanja korova; prskanje odnosno vazdušno i površinsko širenje đubriva i ostale poljoprivredne hemikalije; uništavanje životinjskih štetočina (u poljoprivredi, povrtlarstvu i šumarstvu).

(210) **Ž 2009-553**

(442) **20.03.2012**

(220) 10.09.2009

(731) LABORATORIE GARNIER CIE, SOCIETE EN NOM COLLECTIF; 281, RUE SAINT HONORE, 75008 PARIS FR



(540)

(550) I

(740) Čupić Branislav, advokat, Dalmatinska 10, Podgorica (ME)

(511) **Klasa 3:** Šamponi; gelovi; sprejovi; pjene i balzami za stiliziranje kose i njegu kose; lakovi za kosu; preparati za farbanje i izbjeljivanje kose; preparati za trajnu i mini val; eterična ulja za ličnu upotrebu.

(210) **Ž 2009-554**

(442) **20.03.2012**

(220) 10.09.2009

(731) ABBOTT LABORATORIES; ABBOTT PARK, ILLIONS 60064 US



(540)

(550) I

(740) Popović Miladin, advokat, Đoka Miraševića 21/III Podgorica (ME)

(511) **Klasa 5:** Farmaceutski preparati.

(210) **Ž 2009-556**

(442) **20.03.2012**

(220) 15.09.2009

(731) WM WRIGLEY JR COMPANY; 410 NORTH MICHIGAN AVENUE, CHICAGO IL 60611 US

ORBIT ESSENTIALS

(540)

(550) I

(740) Čejović Vladimir, advokat, 13. jul 21, Podgorica (ME)

(511) **Klasa 30:** Slatkiši, žvakaće gume, žvakaće gume od kojih mogu da se prave veliki baloni, bombone, dražeje pepermint, mali okrugli bomboni (drops) i pastile.

(210) **Ž 2009-557**

(442) **20.03.2012**

(220) 15.09.2009

(731) WM WRIGLEY JR COMPANY; 410 NORTH MICHIGAN AVENUE, CHICAGO IL 60611 US

RELAXING MOMENT

(540)

(550) I

(740) Čejović Vladimir, advokat, 13. jul 21, Podgorica (ME)

(511) **Klasa 30:** Slatkiši, žvakaće gume, žvakaće gume od kojih mogu da se prave veliki baloni, bombone, dražeje pepermint, mali okrugli bomboni (drops) i pastile.

(210) **Ž 2009-558**

(442) **20.03.2012**

(220) 15.09.2009

(731) WM. WRIGLEY JR COMPANY; 410 NORTH MICHIGAN AVENUE, CHICAGO IL 60611 US

SUPPORT YOUR DEFENSES

(540)

(550) I

(740) Čejović Vladimir, advokat, 13. jul 21, Podgorica (ME)

(511) **Klasa 30:** Slatkiši, žvakaće gume, žvakaće gume od kojih mogu da se prave veliki baloni, bombone, dražeje pepermint, mali okrugli bomboni (drops) i pastile.

(210) **Ž 2009-559**(442) **20.03.2012**

(220) 15.09.2009

(731) LINING SPORTS SHANGAI COMPANY LIMITED; SUITE 3201, CHINA MERCHANTSTOWER, NO.161 LUJIZUI E ROAD, PUDONG, SHANGHAI 200120 PRC

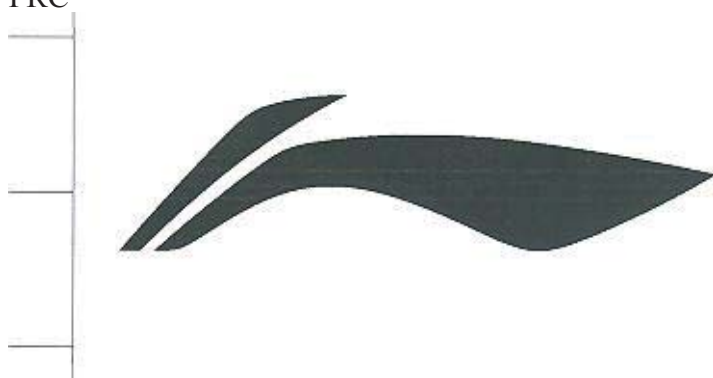

(540)

(550) I

(740) Čejović Vladimir, advokat, 13. jul 21, Podgorica (ME)

(511) **Klasa 18:** Rančevi; Kožne torbe za pakovanje; Sportske torbe; Torbe za kampere; Planinarske torbe; Torbe za putovanja; Akten tašne; Futrole za kartice; Kovačezi od kože ili kože i ploča; Ručne tašne; Pretenjače; Futrole za ključeve (kožne); Štapovi za planinarenje; Džepni novčanici; Tašne; Ruksaci; Torbe za kupovinu; Školske torbe; Koferi; Putne torbe; Putni Kovačezi; Putni kompleti (kožni); Kovačezi za prtljag; Kišobrani.

**Klasa 25:** Bade mantili; Papuče za kupanje; Kape za kupanje; Gaće za kupanje; Odjela za kupanje; Odjeća za plažu; Obuća za plažu; Opasači; Beretke; Čizme; Sportske čizme; Kape; Kape (za tuširanje); Odjeća; Odjeća za gimnastičare; Kožna odjeća; Odjeća za džudo; Kaputi; Zaštitne navlake za odjeću; Naušnice; Čizme za ragbi; Obuća za ragbi; Obuća; Pojasevi; Rukavice; Gimnastička obuća; Poluduboke čizme; Šeširi; Trake za glavu; Pokrivala za glavu; Pletena odjeća; Jakne; Džemper; Trikotaža; Koža (-odjeća od); Koža (-odjeća od imitacije); Kamašne; Rukavice bez prstiju sa palcem; Kravate; Gornji kaputi; Ogrtači; Pantalone; Puloveri; Sandale; Šalovi; Košulje; Cipele; Čizme za skijanje; Haljine; Papuče; Čarape; Sport (-čizme za); Sportski trikoi; Sportska obuća; Ženske čarape; Odjela; Trenerke; Plivačka odjela; Majce; Čakšire; Prsluci; Trake za zglobove; Perjane jakne; Odjeća za džoging; Kožne cipele; Fudbalska obuća.

**Klasa 28:** Lopte za igru; Lopte (za košarku); Lopte (za fudbal); Lopte (za odbojku); Lopte (za golf); Lopte (za tenis); Palice za igru; Bicikli (stacionarni, za vježbu); Trenažni aparati; Štitnici za laktove; Rukavice za igru; Torbe za golf, sa i bez točkića; Štapovi za golf; Rukavice za golf; Gimnastičke sprave; Štitnici za koljena; Mreže za sportove; Štitnici (kao sportska oprema); Lopte kao igračke; Reketi za igre; Rošule; Štitnici za kožu; Loptice za badminton; Žice za reketi; Stolovi za stoni tenis; Trake za zglobove; Torbe za reketi.

(210) **Ž 2009-560**(442) **20.03.2012**

(220) 17.09.2009

(731) NOVARTIS AG; 4002 BASEL CH



# ANGAL

(540)

(550) I

(740) Popović Miladin, advokat, Đoka Miraševića 21/III Podgorica (ME)

(511) **Klasa 5:** Farmaceutski preparati.(210) **Ž 2008-1149**(442) **20.03.2012**

(220) 28.11.2008

(300) 18.03.2008 Z-590/08 RS

(731) ISHIHARA SANGYO KAISHA, LTD.; 3-15 EDOBORI, 1-CHOME, NISHI-KU, OSAKA JP

# MILDICUT

(540)

(550) I

(740) Čosović Dejan, advokat, 13. jul 1/5, Budva (ME)

(511) **Klasa 5:** Poljoprivredni, hortikulturni i baštenski preparati, pesticidi za herbicide, fungicide i insekticide.(210) **Ž 2008-1148**(442) **20.03.2012**

(220) 28.11.2008

(300) 18.03.2008 Z-591/08 RS

(731) ISHIHARA SANGYO KAISHA, LTD.; 3-15 EDOBORI, 1-CHOME, NISHI-KU, OSAKA JP

# RANMAN

(540)

(550) I

(740) Čosović Dejan, advokat, 13. jul 1/5, Budva (ME)

(511) **Klasa 5:** Poljoprivredni, hortikulturni i baštenski preparati, pesticidi za herbicide, fungicide i insekticide.

(210) **Ž 2008-1147**

(442) **20.03.2012**

(220) 28.11.2008

(300) 18.03.2008 Z-592/08 RS

(731) ISHIHARA SANGYO KAISHA, LTD.; 3-15 EDOBORI, 1-CHOME, NISHI-KU, OSAKA  
JP

## TEPPEKI

(540)

(550) I

(740) Ćosović Dejan, advokat, 13. jul 1/5, Budva (ME)

(511) **Klasa 5:** Poljoprivredni, hortikulturni i baštenski preparati, pesticidi za herbicide, fungicide i insekticide.

(210) **Ž 2008-1145**

(442) **20.03.2012**

(220) 28.11.2008

(300) 18.03.2008 Z-589/08 RS

(731) ISHIHARA SANGYO KAISHA, LTD.; 3-15 EDOBORI, 1-CHOME, NISHI-KU, OSAKA  
JP

## SAMSON

(540)

(550) I

(740) Ćosović Dejan, advokat, 13. jul 1/5, Budva (ME)

(511) **Klasa 5:** Poljoprivredni, hortikulturni i baštenski preparati, pesticidi za herbicide, fungicide i insekticide.

(210) **Ž 2008-1186**

(442) **20.03.2012**

(220) 09.12.2008

(300) 09.12.2008

(731) INTERCONTINENTAL HOTELS GROUP PLC; 67 ALMA ROAD WINDSOR BREKSHIRE  
SL4 3HD GB

## IHG

(540)

(550) I

(740) Dedić Tomislav, advokat, Bulevar Ivana Crnojevića 139 Podgorica (ME)

(511) **Klasa 43:** hotelske usluge, motelske usluge, obezbjeđenje smještaja; usluge privremenog

smještaja; usluge rezervacije hotelskog smještaja i za druge smještaje; usluge informacije za odmor i planiranje u odnosu za smještaj; usluge barova, koktel salona i noćnih klubova; usluge kafea, restorana i snek-barova; usluge kateringa za obezbjeđivanje hranom i pićem; usluge za obezbjeđenja prostorija konferencije, sastanke i izložbe; hotelske usluge prihvata i otpreme; usluge elektronskog informisanja u vezi sa hotelima; savjetovanje i konsalting usluge koje se odnose na gornje.

(210) **Ž 2009-397**

(442) **20.03.2012**

(220) 28.05.2009

(300) 12.11.2007 Z-2691/2007 RS

(731) STARBUCKS CORPORATION D/B/A STARBUCKS COFFEE COMPANY; 2401 UTAH AVENUE SOUTH, SEATTLE, WASHINGTON 98134 US

## STARBUCKS DOUBLESHOT

(540)

(550) I

(740) Čejović Vladimir, advokat, 13. jul 21, Podgorica (ME)

(511) **Klasa 29:** Mlijeko, aromatizovano mlijeko, milk šejkovi i napici na bazi mlijeka; voćni džemovi, sosovi, želei, namazi, ugrušano mlijeko i ukuvano voće.

**Klasa 30:** Mljevena kafa i kafa u zrnu, kako, čaj (biljni i ne-biljni), kafa, čaj, kakao i espresso napici, napici na bazi kafe, i/ili espresa, napici na bazi čaja, čokolade u prahu i vanile; sosovi; čokoladni sirupi, aromatizovani sirupi za napitke, pečeni proizvodi uključujući mafine, pšenične pogačice, biskvite, kolačiće, poslastice i hljeb, sendviče, desert od žitarica, unaprijed spremljena kafa, unaprijed spremljen čaj, sladoled i smrznuti slatkiši; čokolada, bombone i slatkiši.

**Klasa 32:** Voda, mineralna voda, gazirana voda i druga bezalkoholna pića, sokovi, voćni napici i voćni sokovi, voćni napici i bezalkoholna pića koja sadrže voćne sokove, mješavina za naptke tečne ili u prahu; sosovi; aromatizovani sirupi za spravljanje napitaka; aromatizovane ili nearomatizovane flaširane vode, gazirane vode, mineralne vode, voćni sokovi, gazirani napici na bazi voća ili soka i soda napici; zamrznuti voćni napici i zamrznuti napici na bazi voća.

(210) **Ž 2009-391**

(442) **20.03.2012**

(220) 28.05.2009

(300) 12.11.2007 Z-2682/2007 RS

(731) STARBUCKS CORPORATION D/B/A STARBUCKS COFFEE COMPANY; 2401 UTAH AVENUE SOUTH, SEATTLE, WASHINGTON 98134 US

## CAFE ESTIMA BLEND

(540)



(550) I

(740) Čejović Vladimir, advokat, 13. jul 21, Podgorica (ME)

(511) **Klasa 30:** Mlevena kafa i kafa u zrnu, kakao, čaj (biljni i ne-biljni), kafa, čaj, kakao i espresso napici, napici na bazi kafe i/ili espresa, napici na bazi čaja, čokolade u prahu i vanile; sosovi; čokoladni sirupi, aromatizovani sirupi za napitke, pečeni proizvodi uključujući mafine, pšenične pogačice, biskvite, kolačiće, poslastice i hleb, sendviče, desert od žitarica, unapred spremljena kafa, unapred spremljen čaj, sladoled i smrznuti slatkiši; čokolada, bombone i slatkiši.

(210) **Ž 2009-392**(442) **20.03.2012**

(220) 28.05.2009

(300) 12.11.2007 Z-2677/2007 RS

(731) STARBUCKS CORPORATION D/B/A STARBUCKS COFFEE COMPANY; 2401 UTAH AVENUE SOUTH, SEATTLE, WASHINGTON 98134 US

# STARBUCKS

(540)

(550) I

(740) Čejović Vladimir, advokat, 13. jul 21, Podgorica (ME)

(511) **Klasa 43:** Usluge restorana, kafea, kafeterija, snek barova, kafe barova i kafe kuća, usluge restorana sa hranom za ponijeti (usluge «carry out» i «take out» restorana), usluge kateringa; usluge snabdijevanja kancelarija sa kafom; usluge ugovaranja pripreme hrane; usluge pripremanja hrane; usluge pripremanja i prodaje hrane i pića za ponijeti.

(210) **Ž 2009-393**(442) **20.03.2012**

(220) 28.05.2009

(300) 12.11.2007 Z-2676/2007 RS

(731) STARBUCKS CORPORATION D/B/A STARBUCKS COFFEE COMPANY; 2401 UTAH AVENUE SOUTH, SEATTLE, WASHINGTON 98134 US

# STARBUCKS

(540)

(550) I

(740) Čejović Vladimir, advokat, 13. jul 21, Podgorica (ME)

(511) **Klasa 09:** Kompjuterski softveri koji se primjenjuju kod pravljenja, skidanja, prenosa, prijema, montiranja, ekstrakovanja, kodiranja, dekodiranja, puštanja, čuvanja i organizovanja audio podataka; audio snimci koji predstavljaju klasičnu, jazz, savremenu, pop, sezonsku, R'n'B, soul, svjetsku, zydeco, rege, rock, folk i pozorišnu muziku; digitalni audio plejeri, muzika koja se preuzima preko globalne računarske mreže i bežičnih uređaja; aparati koji rade pomoću žetona.

**Klasa 14:** Časovnici, budilnici, džepni časovnici, ručni časovnici, kuhinjski tajmeri, štoperice; nakit.

**Klasa 18:** Novčanici, lisnice, velike ručne torbe, ženske tašne, akten tašne, tašna za knjige, tašna za spise, putne torbe za ručni prtljag i kišobrani, sve od tkanine, plastike ili kože, kožni privjesci.

**Klasa 28:** Igračke, naime, mede-igračke, punjene igračke, plišane igračke, lutke i njihova prateća oprema, božićni ukrasi, jo-joi.

**Klasa 33:** Žestoka alkoholna pića i likeri.

**Klasa 41:** Usluge zabave, odnosno, obezbjeđivanje i/ili organizovanje zabave, obrazovnih, rekreativnih i/ili muzičkih događaja; organizovanje, produkcija, ugošćavanje i/ili predstavljanje priredbi, nastupa uživo, koncerata i drugih događanja i aktivnosti; priređivanje i vođenje ličnih nastupa u svrhu zabave; usluge izdavanja i produkcije muzičkih i zvučnih snimaka; obezbjeđivanje pristupa interaktivnoj računarskoj bazi podataka koja predstavlja sveobuhvatan kratak prikaz muzičkih snimaka; obezbjeđivanje baze podataka i direktorijuma u oblasti muzike, video, radio, televizije, vijesti, sporta, igara, kulturnih dešavanja, zabave, i umjetnosti i slobodnog vremena preko komunikacijske mreže; snabdijevanje informacija, audio, video, grafike, teksta i drugih multimedijjskih sadržaja u oblasti muzike, video, radio, televizijske, vijesti, sporta, igara, kulturnih dešavanja, zabave, umjetnosti i slobodnog vremena preko komunikacijske mreže; usluge muzičkog izdavaštva; objavljivanje tekstova, grafike, audio i video djela preko komunikacione mreže; usluge snabdijevanja prodavnica i on-line prodavnica koje omogućavaju korisnicima da programiraju audio, video, tekstualne i druge multimedijjske sadržaje, uključujući muziku, koncerte, video, radio, televiziju, vijesti, sport, igre, kulturne događaje i zabavno-orijentisane programe; usluge proizvodnje i distribucije radio programa; usluge muzičke produkcije; usluge zabave, naime obezbjeđivanje prikaza o muzici i komentara i članaka o muzici.

(210) **Ž 2009-394**

(442) **20.03.2012**

(220) 28.05.2009

(300) 12.11.2007 Z-2690/2007 RS

(731) STARBUCKS CORPORATION D/B/A STARBUCKS COFFEE COMPANY; 2401 UTAH AVENUE SOUTH, SEATTLE, WASHINGTON 98134 US

## CREAMICE

(540)

(550) I

(740) Čejović Vladimir, advokat, 13. jul 21, Podgorica (ME)

(511) **Klasa 29:** Mlijeko, aromatizovatio mlijeko, milkšejkovi i napici na bazi mlijeka; voćii džemovi, sosovi, želei, namazi, ugrušano mlijeko i ukuvano voće.

**Klasa 30:** Mlevena kafa i kafa u znu, kakao, čaj (biljni i ne-biljni), kafa, čaj, kakao i espresso napici, napici na bazi kafe i/ili espresa, napici na bazi fiaja, čokolade u prahu i vanile; sosovi; čokoladni sirapi, aromatizovani sirupi za napitke, pečeni proizvodi uključujući mafine, pšenične pogačice, biskvite, kolačiće, poslastice i hleb, sendviče, desert od žitarica, unapred spremljena kafa, unapred spremljen čaj, sladoled i smrznuti slatkiši; čokolada, bombone i slatkiši.

**Klasa 32:** Voda, mineralna voda, gazirana voda i draga bezalkoholna pića, sokovi, voćni napici i voćni sokovi, voćni napici i bezalkoholna pića koja sadrže voćne sokove, mješavine za napitke tečne ili u prahu; sosovi; aiomatizovani sirupi za spravljanje napitaka; aromatizovane

ili liearomatizovane flaširane vode, gazirane vode, mineralne vode, voćni sokovi, gazirani napici na bazi voća ili soka i soda napici; zamiznuti voćni napici i zamrznuti napici na bazi voća.

(210) **Ž 2009-395**

(442) **20.03.2012**

(220) 28.05.2009

(300) 12.11.2007 Z-2692/2007 RS

(731) STARBUCKS CORPORATION D/B/A STARBUCKS COFFEE COMPANY; 2401 UTAH AVENUE SOUTH, SEATTLE, WASHINGTON 98134 US

## BEARISTA

(540)

(550) I

(740) Čejović Vladimir, advokat, 13. jul 21, Podgorica (ME)

(511) **Klasa 28:** Igračke, naime, mede-igračke, punjene igračke, plišane igračke, lutke i njihova prateća oprema, božićni ukrasi, jo-joi.

(210) **Ž 2009-396**

(442) **20.03.2012**

(220) 28.05.2009

(300) 12.11.2007 Z-2679/2007 RS

(731) STARBUCKS CORPORATION D/B/A STARBUCKS COFFEE COMPANY; 2401 UTAH AVENUE SOUTH, SEATTLE, WASHINGTON 98134 US

## STARBUCKS COFFEE

(540)

(550) I

(740) Čejović Vladimir, advokat, 13. jul 21, Podgorica (ME)

(511) **Klasa 35:** Poslovna administracija, upravljanje poslovanjem; franšizing, naime, obezbjeđivanje tehničke pomoći u osnivanju i/ili radu restorana, kafea, kafe kuća i snek barova; usluge maloprodaje u sljedećim oblastima: kafa, čaj, kakao, upakovana i pripremljena hrana, električni aparati, neelektrični aparati, kućni aparati, kuhinjski aparati, satovi, ručni satovi, kuhinjski tajmeri, štoperice, nakit, knjige, muzički snimci, podmetači za kompjuterskog miša, novčanici, lisnice, velike ručne torbe, ženske tašne, aktn tašne, tašne za knjige, putne torbe za ručni prtljag i kišobrani, sve napravljeno od tkanine, plastike ili kože, pločasti kožni privjeci, odjeća, kape i šeširi, igračke, uključujući mede-igračke, punjene igračke, plišane igračke, lutke i njihova prateća oprema, božićni ukrasi; usluge distributivnih centara za veleprodaju, radnji za veleprodaju i usluge naručivanja na veliko, sve u oblasti: kafa, čaj, kakao, upakovana i pripremljena hrana, električni aparati, neelektrični aparati, kućni aparati, kuhinjski aparati, satovi, ručni satovi, kuhinjski tajmeri, štoperice, nakit, knjige, muzički snimci, podmetači za miša, novčanici, lisnice, velike ručne torbe, ženske tašne, aktn tašne, tašne za knjige, putne torbe za ručni prtljag i kišobrani, napravljene od tkanine, plastike ili kože, pločasti privjeci od kože, odjeća, kape i šeširi, igračke, uključujući mede, punjene igračke, plišane igračke, lutke i njihova prateća oprema, božićni ukrasi; usluge naručivanja poštom i usluge naručivanja poštom preko kataloga, kompjuterizovane on-lajn usluge

naručivanja, kompjuterizovane on-lajn usluge maloprodaje, on-lajn usluge naručivanja i on-lajn usluge maloprodaje, sve u oblasti: kafa, čaj, kakao, upakovana i pripremljena hrana, električni aparati, neelektncni aparati, kućni aparati, kuhinjski aparati, satovi, ručni satovi, kuhinjski tajmeri, štoperice, nakit, knjige, muzički snimci, podmetači za miša, novčanici, lisnice, velike ručne torbe, ženske tašne, aktne tašne, tašne za knjige, putne torbe za ručni prtljag i kišobrani, napravljene od tkanine, plastike ili kože, pločasti privjesci od kože, odjeća, kape i šeširi, igračke, uključujući mede-igračke, punjene igračke, plišane igračke, lutke i njihova prateća oprema, božićni ukrasi; usluge kompjuterizovanih on-lajn registara poklona i usluge naručivanja.

**Klasa 43:** Usluge restorana, kafea, kafeterija, snek barova, kafe barova i kafe kuća, usluge restorana sa hranom za ponijeti (usluge «carry out» i «take out» restorana), usluge kateringa; usluge snabdijevanja kancelarija sa kafom; usluge ugovaranja pripreme hrane; usluge pripremanja hrane; usluge pripremanja i prodaje hrane i pića za ponijeti.

(210) **Ž 2009-613**

(442) **20.03.2012**

(220) 10.12.2009

(731) THE GOODYEAR TIRE&RUBBER COMPANY; 1144 EAST MARKET STREET, AKRON, OHIO 44316-0001 US

EAGLE

(540)

(550) I

(740) Čejović Vladimir, advokat, 13. jul 21, Podgorica (ME)

(511) **Klasa 12:** Autogume (svaka druga guma za točkove).

(210) **Ž 2009-625**

(442) **20.03.2012**

(220) 27.10.2009

(731) JAPAN TOBACCO INC; 2-2-1 TORANOMON, MINATO-KU, TOKYO JP



(540)

(550) I

(740) Čejović Vladimir, advokat, 13. jul 21, Podgorica (ME)

(511) **Klasa 34:** Cigarete, neprerađeni i industrijski prerađeni duvan, artikli za pušače i šibice.

(210) **Ž 2009-606**

(442) **20.03.2012**

(220) 10.09.2009

(731) SINCLAIR PHARMACEUTICALS LIMITED; UNIT 4, GODALMING BUSINESS CENTRE, WOOLSACK WAY, GODALMING, SURREY GU7 1 XW UK

## HERPCLAIR

(540)

(550) I

(740) Čejović Vladimir, advokat, 13. jul 21, Podgorica (ME)

(511) **Klasa 03:** Kozmetički preparati za liječenje herpesa i groznice; balzam za usne za liječenje herpesa i groznice; masti za liječenje herpesa i groznice; kreme za liječenje herpesa i groznice.

**Klasa 05:** Medicinski preparati za liječenje herpesa i groznice; farmaceutski preparati za liječenje herpesa i groznice; medicinski balzami za usne za liječenje herpesa i groznice; medicinske masti za liječenje herpesa i groznice; medicinske kreme za liječenje herpesa i groznice.

---

(210) **Ž 2009-607**

(442) **20.03.2012**

(220) 10.09.2009

(731) SINCLAIR PHARMACEUTICALS LIMITED; UNIT 4, GODALMING BUSINESS CENTRE, WOOLSACK WAY, GODALMING, SURREY GU7 1 XW UK

## SINLICE

(540)

(550) I

(740) Čejović Vladimir, advokat, 13. jul 21, Podgorica (ME)

(511) **Klasa 03:** Preparati za bijeljenje i ostale supstance za pranje rublja; preparati za čišćenje, poliranje, odmašćivanje i struganje; sapuni; parfimerijski proizvodi, eterična ulja, kozmetički proizvodi, losioni za kosu; proizvodi za njegu zuba; medicinski šamponi.

**Klasa 05:** Farmaceutski i veterinarski proizvodi; higijenski proizvodi za upotrebu u medicini; dijetetske supstance prilagodene za upotrebu u medicini, hrana za bebe; flasteri, materijali za previjanje; materijali za plombiranje zuba, zubarska smola; sredstva za dezinfekciju; proizvodi za uništavanje životinjskih štetočina; fungicidi, herbicidi, insekticidi; medicinski tretmani za uši; proizvodi za uništavanje uši; tretmani za uši.

---

(210) **Ž 2009-608**

(442) **20.03.2012**

(220) 10.09.2009

(731) SINCLAIR PHARMACEUTICALS LIMITED; UNIT 4, GODALMING BUSINESS CENTRE, WOOLSACK WAY, GODALMING, SURREY GU7 1 XW UK

## ATOPICLAIR

(540)

(550) I

(740) Čejović Vladimir, advokat, 13. jul 21, Podgorica (ME)

(511) **Klasa 05:** Farmaceutski i veterinarski proizvodi; sanitarni preparati za medicinsku upotrebu; dijetetske supstance prilagođene za upotrebu u medicini, hrana za bebe; flasteri, materijali za previjanje; materijali za plombiranje zuba, zubarska smola; sredstva za dezinfekciju; proizvodi za uništavanje životinjskih štetočina; fungicidi, herbicidi; farmaceutski proizvodi i supstance za liječenje kožnih bolesti kod ljudi; farmaceutski proizvodi i supstance za liječenje alergijskog dermatitisa; atopijskog dermatitisa i/ili kontaktnog dermatitisa kod ljudi.

(210) **Ž 2009-642**

(442) **20.03.2012**

(220) 16.11.2009

(731) ZAO TehnoNICOL; KRYMSKY VAL, D. 8.119049 MOSKOW RU



(540)

(550) I

(740) Čejović Vladimir, advokat, 13. jul 21, Podgorica (ME)

(511) **Klasa 01:** Hemijski proizvodi koji se upotrebljavaju u industriji, nauci i fotografiji, kao i u poljoprivredi, hortikulturi i šumarstvu; neprerađene vještačke smole, neprerađene plastične materije; đubriva; smješe za gašenje vatre; preparati za kaljenje i zavarivanje; hemijske supstance za konzervisanje namirnica; materije za štavljenje; ljepljive supstance koje se upotrebljavaju u industriji.

**Klasa 02:** Boje, firnaji, lakovi, sredstva za zaštitu od rđe i truljenja drveta; materije za bojenje; sredstva za nagrizanje; sirove prirodne smole; metali u obliku listova i praha za slikare; dekoratere, štampane i umjetnike.

**Klasa 06:** Obični metali i njihove legure; metalni građevinski materijali; metalne prenosne građevine; materijali od metala za željezničke šine; neelektrične žice i kablovi od običnog metala; bravarski proizvodi; mali metalni gvoždarski proizvodi; cjevčice i cijevi od metala; sefovi; proizvodi od običnih metala koji nisu uključeni u druge klase; rude; ni jedna od ovih roba ne odnosi se na vodovodne cijevi i njihove spojeve, kanale i sifone za snabdijevanje vodom, ili za odvod otpadnih voda i kišnu kanalizaciju, ni rešetke za odvode otpadnih voda i kišnu kanalizaciju.

**Klasa 16:** Hartija, karton i proizvodi od njih, koji nisu uključeni u druge klase; štampane stvari; knjigovezački materijal; fotografije; kancelarijski materijal; Ljepila za kancelarijske i kućne potrebe; umjetnički materijali; kičice; pisaće mašine i kancelarijski rekviziti (izuzev nameštaja); materijali za obuku i nastavu (izuzev aparata); plastični materijali za pakovanje (koji nije uključen u druge klase); štamarska slova; klišeji.

**Klasa 22:** Užad, kanapi, mreže, šatori, nadstrešnice od cerade, cerade, jedra, vreće (džakovi) i torbe (koje nisu uključene u druge klase); materijali za punjenje madraca (osim od gume

ili plastike); sirove vlaknaste tekstilne materije.

**Klasa 27:** Tepisi, asure, prostirke i otirači, linoleum i drugi materijali za pokrivanje podova; prekrivači za zidove (netekstilni).

**Klasa 35:** Oglašavanje; vođenje poslova; poslovno upravljanje; kancelarijski poslovi; usluge uvozno-izvoznih agencija; marketinške studije; usluge unaprijeđenja prodaje; usluge nabavke (kupovine robe) za druge; usluge upravljanja maloprodajnim i veleprodajnim radnjama; usluge prodaje robe uključene u klase proizvoda koje su pokrivene ovim žigom.

**Klasa 39:** Transportne usluge; pakovanje i skladištenje robe; organizovanje putovanja.

**Klasa 42:** Naučne i tehnološke usluge i istraživanje i projektovanje u vezi navedenih usluga; usluge industrijske analize i istraživanja; projektovanje i razvoj kompjuterskog hardvera i softvera.

**Klasa 45:** Pravne usluge, individualne i društvene usluge koje pružaju drugi, radi zadovoljavanja potreba pojedinaca; usluge obezbjeđenja radi zaštite imovine i lica.

(210) **Ž 2009-641**

(442) **20.03.2012**

(220) 16.11.2009

(731) ZAO TECHNONICOL; KRYMSKY VAL, D. 8.119049 MOSKOW RU

### ТехноНИКОЛЬ/TechnoNICOL

(540)

(550) I

(740) Čejović Vladimir, advokat, 13. jul 21, Podgorica (ME)

(511) **Klasa 01:** Hemijski proizvodi koji se upotrebljavaju u industriji, nauci i fotografiji, kao i u poljoprivredi, hortikulturi i šumarstvu; neprerađene vještačke smole, neprerađene plastične materije; đubriva; smješe za gašenje vatre; preparati za kaljenje i zavarivanje; hemijske supstance za konzervisanje namirnica; materije za štavljenje; Ljepljive supstance koje se upotrebljavaju u industriji.

**Klasa 02:** Boje, firmajzi, lakovi, sredstva za zaštitu od rđe i truljenja drveta; materije za bojenje; sredstva za nagrivanje; sirove prirodne smole; metali u obliku listova i praha za slikare; dekoratere, štampe i umjetnike.

**Klasa 06:** Obični metali i njihove legure; metalni građevinski materijali; metalne prenosne građevine; materijali od metala za željezničke šine; neelektrične žice i kablovi od običnog metala; bravarski proizvodi; mali metalni gvoždarski proizvodi; cjevčice i cijevi od metala; sefovi; proizvodi od običnih metala koji nijesu uključeni u druge klase; rude; ni jedna od ovih roba ne odnosi se na vodovodne cijevi i njihove spojeve, kanale i sifone za snabdijevanje vodom, ili za odvod otpadnih voda i kišnu kanalizaciju, ni rešetke za odvode otpadnih voda i kišnu kanalizaciju.

**Klasa 16:** Hartija, karton i proizvodi od njih, koji nijesu uključeni u druge klase; štampane stvari; knjigovezački materijal; fotografije; kancelarijski materijal; ljepila za kancelarijske i kućne potrebe; umjetnički materijali; kičice; pisaće mašine i kancelarijski rekviziti (izuzev nameštaja); materijali za obuku i nastavu (izuzev aparata); plastični materijali za pakovanje (koji nije uključen u druge klase); štamparska slova; klišeji.

**Klasa 22:** Užad, kanapi, mreže, šatori, nadstrešnice od cerade, cerade, jedra, vreće (džakovi) i torbe (koje nijesu uključene u druge klase); materijali za punjenje madraca (osim od gume

ili plastike); sirove vlaknaste tekstilne materije.

**Klasa 27:** Tepisi, asure, prostirke i otirači, linoleum i drugi materijali za pokrivanje podova; prekrivači za zidove (netekstilni).

**Klasa 35:** Oglašavanje; vođenje poslova; poslovno upravljanje; kancelarijski poslovi; usluge uvožno-izvoznih agencija; marketinške studije; usluge unaprijeđenja prodaje; usluge nabavke (kupovine robe) za druge; usluge upravljanja maloprodajnim i veleprodajnim radnjama; usluge prodaje robe uključene u klase proizvoda koje su pokrivene ovim žigom.

**Klasa 39:** Transportne usluge; pakovanje i skladištenje robe; organizovanje putovanja.

**Klasa 42:** Naučne i tehnološke usluge i istraživanje i projektovanje u vezi navedenih usluga; usluge industrijske analize i istraživanja; projektovanje i razvoj kompjuterskog hardvera i softvera.

**Klasa 45:** Pravne usluge, individualne i društvene usluge koje pružaju drugi, radi zadovoljavanja potreba pojedinaca; usluge obezbjeđenja radi zaštite imovine i lica.

(210) **Ž 2009-638**

(442) **20.03.2012**

(220) 11.10.2009

(731) BUNGE ZRT; VACI UT 33 1134 BUDAPEST HU



(540)

(550) I

(740) Čejović Vladimir, advokat, 13. jul 21, Podgorica (ME)

(511) **Klasa 29:** Jestiva ulja.

(210) **Ž 2009-635**

(442) **20.03.2012**

(220) 11.06.2009

(731) BANK OF AMERICA CORPORATION; 100 NORTH TRYON STREET, CHARLOTTE, NORTH CAROLINA 28255 US

**MERRILL**

(540)

(550) I

(740) Čejović Vladimir, advokat, 13. jul 21, Podgorica (ME)

(511) **Klasa 36:** Osiguranje; finansijski poslovi; novčani (monetarni) poslovi; poslovi u vezi sa nepokretnostima; bankarske usluge; finansijske usluge; finansijske analize; upravljanje



i konsalting; usluge u vezi sa kapitalnim investicijama; brokerske usluge; transakcija i trgovina finansijskim instrumentima; pružanje informacija u vezi sa finansijama; usluge razmjene finansija, hartija od vrijednosti i dobara; finansijske usluge u smislu investicionih usluga; usluge u vezi sa kreditnim i debitnim karticama; finansijska istraživanja; i pružanje ovih usluga putem onlajn globalne kompjuterske mreže.

(210) **Ž 2009-634**

(442) **20.03.2012**

(220) 11.06.2009

(731) BANK OF AMERICA CORPORATION; 100 NORTH TRYON STREET, CHARLOTTE, NORTH CAROLINA 28255 US



(540)

(550) I

(740) Čejović Vladimir, advokat, 13. jul 21, Podgorica (ME)

(511) **Klasa 36:** Osiguranje; finansijski poslovi; novčani (monetarni) poslovi; poslovi u vezi sa nepokretnostima; bankarske usluge; finansijske usluge; finansijske analize; upravljanje i konsalting; usluge u vezi sa kapitalnim investicijama; brokerske usluge; transakcija i trgovina finansijskim instrumentima; pružanje informacija u vezi sa finansijama; usluge razmjene finansija, hartija od vrijednosti i dobara; finansijske usluge u smislu investicionih usluga; usluge u vezi sa kreditnim i debitnim karticama; finansijska istraživanja; i pružanje ovih usluga putem onlajn globalne kompjuterske mreže.

(210) **Ž 2009-599**

(442) **20.03.2012**

(220) 10.06.2009

(731) UNIVERSAL CITY STUDIOS LLLP-DELAWARE LIMITED LIABILITY LIMITED PARTNERSHIP; 100 UNIVERSAL CITY PLAZA UNIVERSAL CITY, CALIFORNIA 91608 US

**STUDIO UNIVERSAL**

(540)

(550) I

(740) Radulović Božidar, advokat, Jovana Tomaševića 9/III, Podgorica (ME)

(511) **Klasa 38:** Telekomunikacije.

**Klasa 41:** Obrazovne usluge; pripremanje obuke; razonoda; sportske i kulturne aktivnosti.

(210) Ž 2009-600

(442) 20.03.2012

(220) 10.06.2009

(731) JONHSONDIVERSEY, INC; 8310 16 TH STREET, STURTEVANT, WISCONSIN 53177, US

DIVERSEY

(540)

(550) I

(740) Čejović Vladimir, advokat, 13. jul 21, Podgorica (ME)

(511) **Klasa 1:** Hemijske supstance koje se upotrebljavaju u industrijskim ili proizvodnim procesima, uključujući deterdžente za procese u industriji ili proizvodnji, odmašćivači za industriju, jedinjenja za omekšavanje vode, helatne agense, sredstva za uklanjanje kisjelina, sredstva za uklanjanje kamenca, kompozicije za pomoć prilikom ispiranja, sredstva protiv pjenušanja, rashladni koncentrovani rastvori soli, aditivi za hlađenje koncentrovanog rastvora soli, inhibitori korozije i za obrađivanje kamenca u rashlađenoj vodi, sredstva za tretman taloga vode u bojleru, sredstva za uklanjanje kiseonika i sredstva za dispergovanje.

**Klasa 3:** Univerzalni preparati za čišćenje, odmašćivanje, glačanje i poliranje kao i preparati za čišćenje sa dezinfekcionim svojstvima za upotrebu na površinama predmeta; odnosno preparati za čišćenje podova, preparati za glačanje podova, preparati za poliranje podova, preparati za uklanjanje voskova na podu i preparati za glačanje; glačanje namještaja; preparati za glačanje i čišćenje stakla; preparati za čišćenje nerđajućeg čelika; preparati za čišćenje za upotrebu kod unutrašnjeg ili spoljašnjeg čišćenja i održavanja svih vrsta vozila; prečišćivači odvodnih kanala, toaleta, tuševa i cijevi; preparati za čišćenje keramike; losioni i sapuni za ruke; šamponi; rastvori za čišćenje tepiha i sredstva za uklanjanje mrlja; preparati za čišćenje za upotrebu kod tkanina, namještaja i tepiha, sa ili bez uklanjanja mirisa; proizvodi za pranje za komercijalnu upotrebu, odnosno deterdženti, sredstva za bijeljenje, omekšivači tkanina, sredstva za neutralizaciju kiseline kod pranja, sredstva za uklanjanje štirka i mrlja; germicidni deterdženti za komercijalno pranje; proizvodi za pranje, odnosno, deterdženti za pranje sudova u mašini i aditivi za ispiranje, deterdženti za ručno pranje sudova, deterdženti za prethodno natapanje pribora za jelo, preparati za uklanjanje mrlja kod sudova, sredstva za čišćenje na bazi kiseline za upotrebu u mašini za pranje sudova; pomoćna sredstva za ispiranje, sredstva za čišćenje rezervoara za predpranje; preparati za pranje flaša; preparati za čišćenje peći, preparati za čišćenje cijevi i kanala; preparati za čišćenje rezervoara, cjevovoda, podova, zidova i plafona; sredstva za odmašćivanje; voskovi.

**Klasa 5:** Univerzalni preparati za čišćenje, germicidni preparati i dezodoransi za upotrebu na površinama predmeta; germicidni deterdženti za komercijalno pranje; univerzalna dezinfekciona sredstva i sredstva za čišćenje; osvježivači vazduha i dezodorizatori vazduha u sobama; sredstva za uklanjanje mirisa kod tepiha, tkanina i namještaja; fungicidi, herbicidi, insekticidi, rodenticidi (preparati za uništavanje štetočina), sredstvo za čišćenje cuclii, algacidi, materijali za sterilisanje, biocidi za obrađivanje rashlađene vode.

**Klasa 7:** Mašine za čišćenje i poliranje, instrumenti i aparati kao i njihovi dijelovi i pribori koji nijesu obuhvaćeni drugim klasama, uključujući mašine za čišćenje podova i mašine za poliranje; usisivače i mašine za čišćenje tepiha i prostirki kao i njihovih dijelova i pribori koji nijesu obuhvaćeni drugim klasama, tresaći tepiha i prostirki (mašine); mašine za suvo čišćenje tepiha i prostirki; električni uređaji za čišćenje podova; mašine za poliranje podova pomoću pjene koju proizvode.

**Klasa 21:** Dispenseri za preparate za čišćenje i dezinfekciju; instrumenti za čišćenje, odnosno četke za čišćenje, krpe, sunđer i tkanine za brisanje.

**Klasa 37:** Nastojničke usluge; usluge održavanja higijene, čišćenja, glancanja, deodorisanja, dezinfekcije i sanitarne usluge; usluge održavanja podova; održavanje kuhinjske higijene; usluge čišćenja i pranja; usluge održavanja higijene i čišćenja toaleta i umivaonica; usluge pranja i peglanja tkanina; instalacija, opravka i održavanje mašina za pranje i sušenje sudova i staklenih predmeta; instalacija, opravka i održavanje dispnzera; opravka i održavanje aparata i mašina za čišćenje, glačanje i prečišćavanje; iznajmljivanje opreme za čišćenje; usluge čišćenja vozila; usluge uništavanja štetočina.

**Klasa 41:** Edukacione i konsultantske usluge, naime, obezbjeđivanje obuke, seminara i radnih sastanaka i objavljivanje informacionog materijala koji se odnosi na higijenu, čišćenje, održavanje podova i pranje i peglanje veša kao i na postupke pravilnog i sigurnog rukovanja hranom i postupke čišćenja kuhinja i opreme za rukovanje hranom, na pravilno održavanje podova i tepiha, pravilne higijenske postupke za osobe koje pružaju usluge u vezi sa hranom i pravilno čišćenje i dezinfekciju uređaja za obradu hrane kao i prostora u kojima se ti uređaji nalaze.

(210) **Ž 2009-610**

(442) **20.03.2012**

(220) 10.09.2009

(731) MERCK & CO. INC; ONE MERCK DRIVE, P. O. BOX 100, WHITEHOUSE STATION, NEW JERSEY US

**LIPEX**

(540)

(550) I

(740) Čupić Branislav, advokat, Dalmatinska 10, Podgorica (ME)

(511) **Klasa 5:** farmaceutski, veterinarski i higijenski proizvodi; dijetetski proizvodi za medicinsku upotrebu, hrana za bebe; flasteri, materijali za zavoje; materije za plombiranje zuba i uzimanje otisaka zuba; dezinfekciona sredstva; preparati za uništavanje korova i štetočina; fungicidi, herbicidi.

(210) **Ž 2009-644**

(442) **20.03.2012**

(220) 19.11.2009

(731) PLAYBOY ENTERPRISES INTERNATIONAL, INC; 680 NORTH LAKE SHORE DRIVE, CHIGAO, ILLINOIS 60611 US

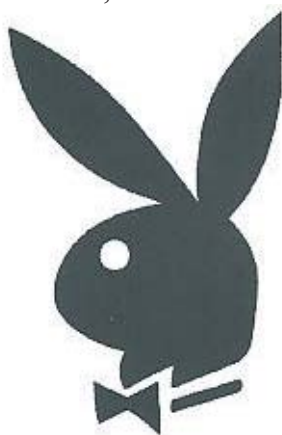

(540)

(550) I

(740) Ćupić Branislav, advokat, Dalmatinska 10, Podgorica (ME)

(511) **Klasa 22:** Užad, kanapi, šatori, nadstrešnice od cirade, cirade, jedra, vreće (đžakovi) i torbe (koje nisu uključene u druge klase; materijali za punjenje madraca (osim od gume ili plastike); sirove vlaknaste tekstilne materije; a naročito, kaiševi za sve namene; dlaka alpake; užad za usidravanje; kozija angora dlaka; životinjska dlaka; torbe za čuvanje dragocjenosti; vreće za pranje čarapa; mrežaste vreće za igračke za kadu sa kačenjem na sistem vakuma; užad za bandži (bungee); omotači od jute za biljke; mreže za leptire; vreće od platna za pranje veša; vreće od tkanine za pranje veša; vreće od tkanine za odlaganje; uzice; paperje; nepromočiva platna za prekrivanje; mreže od tkanine ili poliestera koje se koriste za odlaganje igračkaka i drugih artikala u domaćinstvu; šatorsko platno; vrećice od tkanine za poštansko slanje; punjenje; mreže za ribarenje; runska vuna; torbe za odlaganje odjeće; mreža za ljuljanje; viseće mreže za skladištenje lopti; kudeljia; torbe vreće koje se koriste u horiticulturi, naime, torbe i vreće od tkane sintetike ili prirodnih vlakana ili plastičnih materijala; sve za gajenje bilo kojih biljaka, žbunja ili drveća; juta; uzice za držanje naočara, znački, ključeve i drugih artikala; torbe za držanje veša; torbe za pranje veša; poštanske torbe; mrežaste vreće za odlaganje predmeta; mrežaste vreće za pranje donjeg rublja; užad za planinarenje; vreće od tkanine za višestruku namenu; mreža; vlakna od najlona koja se koriste za izradu tekstila; tekstilne torbe za pakovanje; materijali koji se koriste kao punjenje a nisu od gume, papira ili plastike; kanap za kačenje biljaka; plastične kese za odlaganje koje se koriste u industriji hemijskog čišćenja; plastične kesice za led; plastične karike za kućnu i baštensku upotrebu; vlakna od poliestera; pokretne torbe za odlaganje igračkaka; zaštitne vreće od tkanine za čuvanje novčanike kada se ne koriste; zaštitne obloge od vinila za kade, bazene, ribnjake, banje (spa) i industrijske rezervoare; sirov pamuk; sirovi vlaknasti tekstilni materijali; sirov lan; sirova svila; sirova tekstilna vlakna; sirova vuna; užad koja se koriste kao igračke za kućne ljubimce; užetne lestve; polusintetička vlakna; vreće za odlaganje cipela; svilena vlakna; svilena mreža; torbe od platna i najlona za odlaganje dodataka usisivača; mreže za skidanje skrame iz bazena; sintetička vlakna; nakatranisana platna; šatori; šatori za planinarenje i kampovanje; vreće od tekstila za pakovanje trgovačke robe; tekstilna vlakna; kaiševi za vezivanje; neprilagođeni prekrivači za čamce ili morska vozila; neprilagođeni spa prekrivači; neprilagođeni prekrivači za bazene; neprilagođeni prekrivači za vozila; podni vinil prekrivači; vuna; vlaknasta prediva.

(210) **Ž 2009-645**(442) **20.03.2012**

(220) 19.11.2009

(731) PLAYBOY ENTERPRISES INTERNATIONAL, INC; 680 NORTH LAKE SHORE DRIVE, CHIGAO, ILLINOIS 60611 US

**PLAYBOY**

(540)

(550) I

(740) Ćupić Branislav, advokat, Dalmatinska 10, Podgorica (ME)

(511) **Klasa 22:** Užad, kanapi, šatori, nadstrešnice od cirade, cirade, jedra, vreće (đžakovi) i torbe

(koje nisu uključene u druge klase; materijali za punjenje madraca (osim od gume ili plastike); sirove vlaknaste tekstilne materije; a naročito, kaiševi za sve namene; dlaka alpake; užad za usidravanje; kozija angora dlaka; životinjska dlaka; torbe za čuvanje dragocenosti; vreće za pranje čarapa; mrežaste vreće za igračke za kadu sa kačenjem na sistem vakuma; užad za bandži (bungee); omotači od jute za biljke; mreže za leptire; vreće od platna za pranje veša; vreće od tkanine za pranje veša; vreće od tkanine za odlaganje; uzice; paperje; nepromoćiva platna za prekrivanje; mreže od tkanine ili poliestera koje se koriste za odlaganje igračaka i drugih artikala u domaćinstvu; šatorsko platno; vrećice od tkanine za poštansko slanje; punjenje; mreže za ribarenje; runska vuna; torbe za odlaganje odjeće; mreža za ljuljanje; viseće mreže za skladištenje lopti; kudeljia; torbe vreće koje se koriste u horiticulturi, naime, torbe i vreće od tkane sintetike ili prirodnih vlakana ili plastičnih materijala; sve za gajenje bilo kojih biljaka žbunja ili drveća; juta; uzice za držanje naočara, znački, ključeve i drugih artikala; torbe za držanje veša; torbe za pranje veša; poštanske torbe; mrežaste vreće za odlaganje predmeta; mrežaste vreće za pranje donjeg rublja; užad za planinarenje; vreće od tkanine za višestruku namenu; mreža; vlakna od najlona koja se koriste za izradu tekstila; tekstilne torbe za pakovanje; materijali koji se koriste kao punjenje a nisu od gume, papira ili plastike; kanap za kačenje biljaka; plastične kese za odlaganje koje se koriste u industriji hemijskog čišćenja; plastične kesice za led; plastične karike za kućnu i baštensku upotrebu; vlakna od poliestera; pokretne torbe za odlaganje igračaka; zaštitne vreće od tkanine za čuvanje novčanike kada se ne koriste; zaštitne obloge od vinila za kade, bazene, ribnjake, banje (spa) i industrijske rezervoare; sirov pamuk; sirovi vlaknasti tekstilni materijali; sirov lan; sirova svila; sirova tekstilna vlakna; sirova vuna; užad koja se koriste kao igračke za kućne ljubimce; užetne lestve; polusintetička vlakna; vreće za odlaganje cipela; svilena vlakna; svilena mreža; torbe od platna i najlona za odlaganje dodataka usisivača; mreže za skidanje skrame iz bazena; sintetička vlakna; nakatranisana platna; šatori; šatori za planinarenje i kampovanje; vreće od tekstila za pakovanje trgovačke robe; tekstilna vlakna; kaiševi za vezivanje; neprilagođeni prekrivači za čamce ili morska vozila; neprilagođeni spa prekrivači; neprilagođeni prekrivači za bazene; neprilagođeni prekrivači za vozila; podni vinil prekrivači; vuna; vlaknasta prediva.

(210) **Ž 2009-639**

(442) **20.03.2012**

(220) 16.11.2009

(731) GOOGLE INC; 1600 AMPHITHEATRE PARKWAY, MOUNTAIN VIEW, CA 94043. US

## ANDROID

(540)

(550) I

(740) Čupić Branislav, advokat, Dalmatinska 10, Podgorica (ME)

(511) **Klasa 9:** Aparati i instrumenti naučni, pomorski, geodetski, fotografski, kinematografski, optički za vaganje, mjerenje, signalizaciju, kontrolu (inspekciju), pomoć (spasavanje) i nastavu; elektronski aparati i uređaji obuhvaćeni klasom 9; aparati i instrumenti za provođenje, prekidanje, transformisanje, akumuliranje, regulisanje ili kontrolu električne energije, aparati za snimanje, prenos ili reproduktovanje zvuka ili slike; magnetski nosioci podataka, diskovi za snimanje; automatske prodajne mašine i mehanizmi za aparate koji se pokreću novcem ili žetonom; registar-kase, računске mašine, oprema za obradu podataka

i kompjuteri; aparati za gašenje požara; softver, uključujući softver za upotrebu u vezi sa elektronskim aparatima i uređajima.

(210) **Ž 2009-636**

(442) **20.03.2012**

(220) 11.09.2009

(731) GOODWILL TRADEMARKS PTE LTD; 3 ANSON ROAD, -27 -01 SPRINGLEAF TOWER SINGAPURE 079909 SG



(540)

(550) I

(740) Čupić Branislav, advokat, Dalmatinska 10, Podgorica (ME)

(511) **Klasa 16:** Hartija, karton i proizvodi od ovih materijala, koji nisu uključeni u druge klase; štampane stvari; knjigovezački materijal; fotografije; kancelarijski materijal; lepila za kancelarijske i kućne potrebe; umjetnički materijali; kičice; pisaće mašine i kancelarijski rekviziti (izuzev nameštaja); materijali za obuku i nastavu (izuzev aparata); plastični materijali za pakovanje (koji nisu uključeni u druge klase); štamparska slova; klišeji.

**Klasa 28:** Igračke, igre, igrice i društvene igre; automobili igračke; vozila igračke; umanjeni modeli (minijature) automobila, umanjeni modeli (minijature) vozila; kompleti za sklapanje umanjenih modela (minijatura) automobila i vozila; Božićne igračke; obrazovne igračke: predškolske igračke; elektronske igračke.

**Klasa 35:** Oglašavanje; vođenje poslova; poslovno upravljanje; kancelarijski poslovi; maloprodaja, veleprodaja i "onlajn" maloprodaja igračaka, igara, igrice i društvenih igara.

(210) **Ž 2009-632**

(442) **20.03.2012**

(220) 11.03.2009

(731) MAY CHEONG TOY PRODUCTS FACTORY LIMITED; 7/F., EAST WING, TSIM SHA TSUI CENTRE, 66 MODY ROAD, TSIMSHATSUI EAST, KOWLOON, HK



(540)

(550) I

(740) Čejović Vladimir, advokat, 13. jul 21, Podgorica (ME)

(511) **Klasa 16:** Hartija, karton i proizvodi od ovih materijala, koji nisu uključeni u druge klase; štampane stvari; knjigovezački materijal; fotografije; kancelarijski materijal; lepila za kancelarijske i kućne potrebe; umjetnički materijali; kičice; pisaće mašine i kancelarijski rekviziti (izuzev nameštaja); materijali za obuku i nastavu (izuzev aparata); plastični materijali za pakovanje (koji nisu uključeni u druge klase); štamparska slova; klišeji.

**Klasa 28:** Igračke, igre, igrice i društvene igre; automobili igračke; vozila igračke; umanjeni modeli (minijature) automobila, umanjeni modeli (minijature) vozila; kompleti za sklapanje umanjenih modela (minijatura) automobila i vozila; Božićne igračke; obrazovne igračke; predškolske igračke; elektronske igračke.

**Klasa 35:** Oglašavanje; vođenje poslova; poslovno upravljanje; kancelarijski poslovi; maloprodaja, veleprodaja i "onlajn" maloprodaja igračaka, igara, igrice i društvenih igara.

(210) **Ž 2009-273**

(442) **20.03.2012**

(220) 25.05.2009

(300) 20.01.2007 RS

(731) MAGINUS DOO; KNEZA VISESLAVA 3/11 BEOGRAD-CUKARICA RS

## LOVAC NA BOJE

(540)

(550) I

(740) Ana Stanković Mugoša, advokat, Trg Republike br. 13, 81000 Podgorica (ME)

(511) **Klasa 3:** sredstva za beljenje i druge supstance za upotrebu u perionicama; preparati za čišćenje, poliranje, ribanje i nagrizanje; sapuni; a naročito netkani tekstil, hartija i čvrste i tečne supstance za upotrebu u mašinama za pranje veša.

(210) **Ž 2009-669**

(442) **20.03.2012**

(220) 12.10.2009

(300) 11 06 2009 77-756951 US

(731) GENERAL MOTORS LLC; 300 RENAISSANCE CENTER, CITY OF DETROIT, STATE OF MICHINGAN 48265-3000 US

## TRAX

(540)

(550) I

(740) Popović Miladin, advokat, Đoka Miraševića 21/III Podgorica (ME)

(511) **Klasa 12:** Suvozemna motorna vozila, naime, automobili, sportska vozila, kamioni i kombi vozila, u klasi 12.

(210) **Ž 2009-621**

(442) **20.03.2012**

(220) 23.10.2009

(731) RECKITT BENCKISER-SWITZERLAND-AG; RICHTISTRASSE 5, POSTFACH, CH-8304 WALLISELLEN-ZURICH CH

## AQUA MIST

(540)

(550) I

(740) Popović Miladin, advokat, Đoka Miraševića 21/III Podgorica (ME)

(511) **Klasa 03:** Parfimisani preparati za vazduh; potpuri, eterična ulja, parfimisani sprejevi za prostorije; preparati za parfimisanje ili aromatizaciju vazduha.

**Klasa 05:** Preparati za osvežavanje vazduha; preparati za pročišćavanje vazduha; osveživači za prostorije; dezodoransi; preparati za neutralizovanje neprijatnih mirisa.

**Klasa 11:** Aparati i instrumenti, svi za parfimisanje, pročišćavanje ili osvežavanje vazduha; djelovi i oprema za sve gorepomenute robe.

---

(210) **Ž 2009-619**

(442) **20.03.2012**

(220) 18.10.2009

(731) TATAMOTORSLIMITEDANINDIANCOMPANYMANUFACTURER&MERCHANTS; BOMBAY HOUSE, 24 HOMI MODY STREET, HUTATINA CHOWK, MUMBAI 400001, MAHARSHTRA IN

## INDIGO MANZA

(540)

(550) I

(740) Popović Miladin, advokat, Đoka Miraševića 21/III Podgorica (ME)

(511) **Klasa 12:** Kopnena vozila i djelovi za njih koji su uključeni uklasu 12.

---

(210) **Ž 2009-640**

(442) **20.03.2012**

(220) 16.11.2009

(731) DEUTCHE TELEKOM AG; FRIEDRICH-EBERT-ALLEE 140 53113 BON DE

## WebMeeting

(540)

(550) I

(740) Popović Miladin, advokat, Đoka Miraševića 21/III Podgorica (ME)



(511) **Klasa 9:** Aparati i instrumenti naučni, pomorski, geodetski, fotografski, kinematografski, optički, za vaganje, mjerenje, signalizaciju, kontrolu (inspekciju), spasavanje i nastavu; aparati i instrumenti za provođenje, prekid, transformaciju, akumulaciju, regulisanje i kontrolu elektriciteta; aparati za snimanje, prenos, obradu i reprodukovanje zvuka, slika ili podataka; magnetni nosioci podataka; automatske mašine i mehanizmi za aparate koji se pokreću novcem ili žetonom; računске mašine, oprema za obradu podataka i kompjuteri; snimljeni i prazni nosioci podataka svih vrsta (uključeni u klasu 9); kompjuterski programi (snimljeni); elektronskim putem snimljeni podaci (koji se mogu daunlodovati); elektronska izdanja (koja se mogu daunlodovati).

**Klasa 38:** Telekomunikacije; usluge novinskih agencija; iznajmljivanje telekomunikacione opreme; informacije o telekomunikacijama.

**Klasa 42:** Naučne i tehnološke usluge i usluge istraživanja i dizajna s tim u vezi; usluge industrijske analize i istraživanja; dizajn i razvoj kompjuterskog hardvera, softvera i baza podataka; održavanje kompjuterskog softvera; tehničke konsultacije; kompjuterske usluge u vezi sa elektronskim čuvanjem podataka; iznajmljivanje kompjutera; usluge dizajniranja web strana za druge.

(210) **Ž 2009-637**

(442) **20.03.2012**

(220) 11.09.2009

(731) BRITISH AMERICAN TOBACCO -BRANDS-INC; 2711 CENTERVILLE ROAD, SUITE 300, WILMINGTON, DELAWARE 19808 US

**NANOKINGS**

(540)

(550) I

(740) Popović Miladin, advokat, Đoka Miraševića 21/III Podgorica (ME)

(511) **Klasa 34:** Cigarete; duvan; proizvodi od duvana; upaljači; šibice; artikli za pušače.

(210) **Ž 2009-633**

(442) **20.03.2012**

(220) 11.05.2009

(731) GENERAL MOTORS LLC; 300 RENAISSANCE CENTER, CITY OF DETROIT, STATE OF MICHINGEN 48265-3000 US

**CADILLAC ATS**

(540)

(550) I

(740) Popović Miladin, advokat, Đoka Miraševića 21/III Podgorica (ME)

(511) **Klasa 12:** Motorna kopnena vozila.

(210) **Ž 2009-628**(442) **20.03.2012**

(220) 30.10.2009

(731) BRITISH AMERICAN TOBACCO -BRANDS-INC; 2711 CENTERVILLE ROAD, SUITE 300, WILMINGTON, DELAWARE 19808 US



(540) \_\_\_\_\_

(550) I

(740) Popović Miladin, advokat, Đoka Miraševića 21/III Podgorica (ME)

(511) **Klasa 34:** Cigarette; duvan; proizvodi od duvana; filteri za cigarete, artikli za pušače, upaljači; šibice.(210) **Ž 2009-627**(442) **20.03.2012**

(220) 30.10.2009

(731) AMERICAN-CIGARETTE COMPANY-OVERSEAS-LIMITED; ZAEHLERWEG 4 ZUG 6300 CH



(540) \_\_\_\_\_

(550) I

(740) Popović Miladin, advokat, Đoka Miraševića 21/III Podgorica (ME)

(511) **Klasa 34:** Cigarete; duvan; proizvodi od duvana; artikli za pušače, upaljači; šibice.

(210) **Ž 2009-655**

(442) **20.03.2012**

(220) 27.11.2009

(300) 02.05.2008 006886303 CTM

(731) PROMAT UK LIMITED THE STERLING CENTRE

## FENDOLITE

(540)

(550) I

(740) Radulović Božidar, advokat, Jovana Tomaševića 9/III, Podgorica, (ME)

(511) **Klasa 17:** Izolacioni materijali; materijali koji obezbjeđuju otpornost na vatru; materijali za oblaganje, zapušavanje ili zaptivanje.

**Klasa 19:** Nemetalni građevinski materijali koji imaju svojstvo izolacije zvuka, toplote ili vatre i za oblaganje površina.

(210) **Ž 2009-604**

(442) **20.03.2012**

(220) 10.09.2009

(731) BONGARIN SA; 42 RUE RIEUSSEC, 78220 VIROFLAY FR

## TURIST

(540)

(550) I

(740) Lutovac Branislav, ul. Bulevar Crnojevića 93, Podgorica (ME)

(511) **Klasa 29:** Mlijeko, sir i mliječni proizvodi; jestiva ulja i masti.

(210) **Ž 2009-611**

(442) **20.03.2012**

(220) 10.12.2009

(731) KIMBERLY-CLARK WORLDWIDE, INC; NEENAH, WISCONSIN 54956 US



(540)

(550) I

(740) Lutovac Branislav, ul. Bulevar Crnojevića 93, Podgorica (ME)

(511) **Klasa 16:** Papirne maramice, toaletni papir, papirni ubrusi, papirne salvete.

(210) **Ž 2009-612**

(442) **20.03.2012**

(220) 10.12.2009

(731) KIMBERLY-CLARK WORLDWIDE, INC; NEENAH, WISCONSIN 54956 US



(540)

(550) I

(740) Lutovac Branislav, ul. Bulevar Crnojevića 93, Podgorica (ME)

(511) **Klasa 16:** Papirni ubrusi, papirne maramice za lice, toaletni papir, papirne salvete.

**Klasa 35:** Oglašavanje; vođenje poslova; poslovno upravljanje; kancelarijski poslovi.

(210) **Ž 2009-643**

(442) **20.03.2012**

(220) 18.11.2009

(731) COLGATE-PALMOLIVE COMPANY; A DELAWARE CORPORATION, 300 PARK AVENUE, NEW YORK, NEW YORK 10022 US

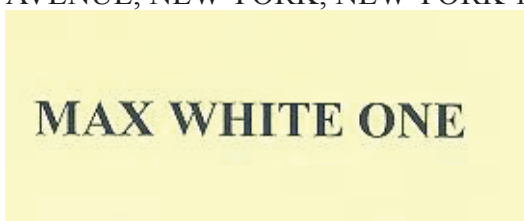

(540)

(550) I

(740) Lutovac Branislav, ul. Bulevar Crnojevića 93, Podgorica (ME)

(511) **Klasa 3:** Preparati za oralnu negu, a naročito paste za zube, zubni gelovi, tečni preparati za njegu zuba, zubne pene, gelovi za izbeljivanje zuba, paste za izbeljivanje zuba, osvježivači daha i tečnosti za ispiranje usta, koji se ne koriste u medicinske svrhe.

**Klasa 21:** Četkice za zube, zubni konac.

(210) **Ž 2009-631**

(442) **20.03.2012**

(220) 11.03.2009

(731) PROCTER&GAMBLE PHARMACEUTICALS, INC; ONE PROCTER& GAMBLE PLAZA, CINCINNATI, OHIO 45202 US



OPTINATE

(540)

(550) I

(740) Lutovac Branislav, ul. Bulevar Crnojevića 93, Podgorica (ME)

(511) **Klasa 5:** Farmaceutski i higijenski preparati i supstance.(210) **Ž 2009-630**(442) **20.03.2012**

(220) 30.10.2009

(731) STARBEV S. A. R. L.; 20 AVENUE MONTEREY, 2163, LU



StarBev

(540)

(550) I

(740) Lutovac Branislav, ul. Bulevar Crnojevića 93, Podgorica (ME)

(511) **Klasa 32:** Pivo; alkoholna pića na bazi slada; mineralne i sodne vode i druga bezalkoholna pića; pića od voća i voćni sokovi; sirupi i drugi preparati za proizvodnju pića.**Klasa 33:** Alkoholna pića; aromatizovana i začinjena alkoholna pića; unapred pripremljene mješavine alkoholnih pića.**Klasa 35:** Oglašavanje; savetodavne usluge u vezi sa organizacijom poslovanja i pomoć u vođenju poslova iz oblasti ugostiteljstva i hotelskih i restoranskih usluga i usluga kafića; savetodavne usluge u vezi sa organizacijom poslovanja i pomoć u vođenju poslova iz oblasti proizvodnje piva, koje se pružaju pivarama; iznajmljivanje automata; organizacija takmičenja i izložbi u komercijalne ili reklamne svrhe; nabavka za račun trećih lica; pomoć prodaje.**Klasa 36:** Finansijsko pokroviteljstvo u vezi sa promocijom prodaje piva i alkoholnih i bezalkoholnih pića.**Klasa 39:** Transportne usluge; pakovanje i skladištenje robe; isporuka robe.**Klasa 41:** Obrazovne usluge; usluge obrazovanja iz oblasti pivarstva i piva; razonoda; sportske i kulturne aktivnosti; organizovanje takmičenja iz oblasti obrazovanja ili razonode; usluge nastavljanja profesionalne obuke iz oblasti ugostiteljstva i hotelskih i restoranskih usluga i usluga kafića.**Klasa 43:** Usluge obezbeđivanja hrane i pića; usluge u vezi sa barovima, kafićima, menzama, kantinama, ugostiteljske usluge (uključujući usluge pripremanja i dostavljanja hrane).(210) **Ž 2009-592**(442) **20.03.2012**

(220) 10.05.2009

(731) GENERAL MEDIA COMMUNICATIONS, INC; 6800 BROKEN SOUND PKWY BOCA RATON FL 33487 US

## PENTHOUSE

(540)

(550) I

(740) Prelević Dragan, advokat, Ul. Slobode 74/II, Podgorica (ME)

(511) **Klasa 09:** Televizijski set-top-boxevi, moduli sa kondicionalnim pristupom (CAM uređaji), smart kartice, pre-paid kartice za prijem kanala i radiodifuznih usluga, DVD-i biometrijske fleš memorije (ties memorije koje se aktiviraju otiskom prsta), drajvovi, fleš memorije, privesci sa ties memorijama i drugi kompjuterski memorijski uređaji za skladištenje podataka.

**Klasa 16:** Brošure, pamfleti, poster, knjige, novinska izdanja i drugi štampani materijali, kancelarijski pribor, ploče za pisanje, uključujući sveske, notese; sredstva za pisanje, uključujući olovke.

**Klasa 35:** Reklamiranje u novinama, magazinima, putem radija, televizije, Interneta i ostalih media; organizacija i učestvovanje na izložbama u komercijalne ili reklamne svrhe.

**Klasa 38:** Telekomunikacijske i radiodifuzne usluge, uključujući bez ograničenja rad jednog ili više kablovskih, satelitskih ili zemaljskih televizijskih kanala.

**Klasa 41:** Proizvodnja i distribucija igranih filmova i drugog zabavnog sadržaja koji se prikazuju putem jednog ili više kablovskih, satelitskih ili zemaljskih televizijskih kanala i radiodifuzne usluge; organizacija i učestvovanje na izložbama organizovanih u kulturne i obrazovne svrhe; organizacija i učestvovanje na novinskim konferencijama.

(210) **Ž 2009-189**

(442) **20.03.2012**

(220) 03.04.2009

(731) LIR DOO; VOJVOĐANSKA 22 P FAH 1 BUDVA ME



(540)

(550) I

(740)

(511) **Klasa 43:** Usluge obezbjeđivanja hrane i pića; privremeni smještaj.

**Klasa 41:** Obrazovne usluge; pripremanje obuke; razonoda; sportske i kulturne aktivnosti.

(210) **Ž 2009-327**

(442) **20.03.2012**

(220) 27.05.2009

(731) REVIJE DOO; KORANSKA 2 10000 ZAGREB HR

(540)

(550) I

(740) Lutovac Branislav, ul. Bulevar Crnojevića 93, Podgorica (ME)

(511) **Klasa 16:** Papir, karton i proizvodi od tih materijala koji nisu obuhvaćeni drugim klasama; štamparski proizvodi; proizvodi za uvezivanje knjiga; fotografije; pribor za pisanje; ljepila (ljepljive stvari za papirne proizvode ili domaćinstvo); slikarski pribor; kistovi; pisaće mašine i kancelarijski pribor (osim namještaja); oprema za nastavu i obuku (osim aparata); plastični materijali za ambalažu (koji nisu obuhvaćeni drugim klasama); štamparska slova; klišeji

**Klasa 35:** Oglašavanje i reklamiranje; vođenje komercijalnih poslova; komercijalna administracija; kancelarijski poslovi

**Klasa 41:** Obuka; stručno osposobljavanje; razonoda; sportske i kulturne djelatnosti

(210) **Ž 2009-333**

(442) **20.03.2012**

(220) 28.05.2009

(731) VITALIA NIKOLA I DR. DOO EHPOR-IMPORT; UL 516 BB 1000 SKOPLJE, MK



**Heart of the Health**

(540)

(550) I

(740) Radulović Božidar, advokat, Jovana Tomaševića 9/III, Podgorica (ME)

(511) **Klasa 05:** Farmaceutski i veterinarski preparati; sanitarni preparati za medicinsku upotrebu; dijetetske supstance prilagođene za upotrebu u medicini, hrana za bebe; flasteri, materijali za zavijanje; materijali za plombiranje zuba, zubarska smola; dezinfekciona sredstva; preparati za uništavanje štetočina.

**Klasa 29:** Meso, riba, živina i divljač; mesne preradevine; konzervisano, zamrznuto, sušeno i kuvano voće i povrće; želei, dzemovi, kompoti; jaja, mlijeko, i mliječni proizvodi; jestiva ulja i masti.

**Klasa 30:** Kafa, čaj, kakao, šećer, pirinac, tapioka, sago, zamjena kafe; brašno i proizvodi od žitarica, hljeb, kolači i poslastice, sladoledi; med, mjelasa; kvasac, prašak za pecivo; so, senf; sirće, sosovi (kao dodaci); začini; led.

**Klasa 31:** Poljoprivredni, vrtlarski i šumarski proizvodi i zrnavlje koji nisu uključeni u druge klase; žive životinje; svježe voće i povrće; sjeme, prirodne biljke i cvijeće; hrana za životinje, slad.

**Klasa 32:** Mineralne i sodne vode i druga bezalkoholna pića; pića od voća i voćni sokovi; sirupi i drugi preparati za proizvodnju pića.

**Klasa 39:** Transportne usluge; pakovanje i skladištenje robe; organizovanje putovanja.

(210) **Ž 2009-398**

(442) **20.03.2012**

(220) 28.05.2009

(300) 06.07.2007 Z-2007-1334 RS

(731) CATERPILLAR INC; A CORPORATION OF DELAWARE 100 NE ADAMS STREET, PEORIA, ILLINOIS 61629 US



The logo for Caterpillar, featuring the word "CATERPILLAR" in a bold, sans-serif font. The letter 'A' is stylized with a white outline and a black fill, resembling a mountain peak or a stylized 'A' shape.

(540)

(550) I

(740) Čupić Branislav, advokat, Dalmatinska 10, Podgorica (ME)

(511) **Klasa 09:** Aparati i instrumenti naučni, nautički, geodetski, optički, za vaganje, mjerenje, signalizaciju, kontrolu (inspekciju), pomoć (spasavanje), i nastavu; aparati I instrumenti za provođenje, prekidanje, transformisanje, akumuliranje, regulisanje ili kontrolu električne energije; aparati za snimanje, prenos ili reprodukciju zvuka ili slike; nosači magnetskih podataka, diskovi za snimanje; računске mašine, uređaji za obradu podataka i računari; električni i elektronski aparati i instrumenti; aparati i instrumenti za mjerenje i testiranje; aparati za nadgledanje i prikazivanje; dijagnostički aparati i instrumenti; indikatori za pritisak i temperaturu, podesivi merači i satovi za pritisak i temperaturu; kompjuterski hardver i softver; kontrolne jedinice; operatorski interfejs; sigurnosna oprema; oprema za GPS (sistem za globalno pozicioniranje); oprema za daljinsko rukovanje, kontrolu i nadgledanje vozila za prenos zemlje, obradu zemljišta, rukovanje materijalima, građevinarstvo, rudarstvo, popločavanje, poljoprivredu i šumarstvo, opreme, i mašinerije, pogonskih mašina, opreme za proizvodnju električne energije, i kamiona za kretanje van glavnih puteva; baterije (akumulatori), punjači baterija; kablovi, kablovski vodovi, prekidači; radio uređaji; telekomunikacijska oprema; naočari za sunce; CD-ROM igrice; djelovi i oprema za svu navedenu robu u klasi 9.



**Klasa 35:** Oglašavanje; poslovni menadžment; poslovna administracija; kancelarijski poslovi; poslovni menadžment i konsalting; obezbjeđivanje poslovnih informacija; usluge menadžmenta u oblasti distribucije proizvoda; logističke konsalting usluge, uključujući dizajniranje i menadžment lanca nabavke; usluge marketinga; kompiliranje i sistematizacija podataka u kompjuterske baze podataka; menadžment i sistematizacija kompjuterskih baza podataka, usluge iznajmljivanja robe; usluge on-lajn prodaje robe na malo; usluge prodaje robe na malo; obezbjeđivanje pretraživih kompjuterskih baza podataka, veb-sajtova i on-lajn informativnih usluga u vezi sa kupovinom, iznajmljivanjem, finansiranjem, popravkom i održavanjem vozila za prenos zemlje, obradu zemljišta, rukovanje materijalima, građevinarstvo, rudarstvo, popločavanje, poljoprivredu i šumarstvo, opreme, i mašinerije, pogonskih mašina i opreme za proizvodnju struje.

**Klasa 36:** Osiguranje; finansijski poslovi; monetarni poslovi; poslovi u vezi nekretnina; finansijske usluge; usluge finansijskog menadžmenta; davanje obezbeđenja za dug; usluge investiranja; usluge osiguranja; usluge kreditiranja; usluge davanja garancija.

(210) **Ž 2009-399**

(442) **20.03.2012**

(220) 28.05.2009

(300) 06.07.2007 Z-2007-1335 RS

(731) CATERPILLAR INC; A CORPORATION OF DELAWARE 100 NE ADAMS STREET, PEORIA, ILLINOIS 61629 US



(540)

(550) I

(740) Čupić Branislav, advokat, Dalmatinska 10, Podgorica (ME)

(511) **Klasa 04:** Industrijska ulja i masti, sredstva za podmazivanje; smese za upijanje, vlaženje i vezivanje prašine; goriva (uključujući tečna goriva za motore) i materije za osvjetljavanje; sveće i fitilji za osvjetljavanje; masti, sredstva za podmazivanje i ulja za suvozemna vozila; masti, sredstva za podmazivanje i ulja za motore; industrijske masti, sredstva za podmazivanje i ulja; hidraulična ulja; masti, sredstva za podmazivanje i ulja za industrijske mašine; ne-hemijska sredstva za tretiranje motora i ne-hemijski aditivi za motorna ulja, benzin i dizel-gorivo, za tečnosti za mjenjače, i za tečnosti za hlađenje.

**Klasa 09:** Aparati i instrumenti naučni, nautički, geodetski, optički, za vaganje, mjerenje, signalizaciju, kontrolu (inspekciju), pomoć (spasavanje), i nastavu; aparati i instrumenti za provođenje, prekidanje, transformisanje, akumuliranje, regulisanje ili kontrolu električne energije; aparati za snimanje, prenos ili reprodukciju zvuka ili slike; nosači magnetskih podataka, diskovi za snimanje; računске mašine, uređaji za obradu podataka i računari; električni i elektronski aparati i instrumenti; aparati i instrumenti za mjerenje i testiranje; aparati za nadgledanje i prikazivanje; dijagnostički aparati i instrumenti; indikatori za pritisak i temperaturu, podesivi merači i satovi za pritisak i temperaturu; kompjuterski hardver i softver; kontrolne jedinice; operatorski interfejs; sigurnosna oprema; oprema za GPS (sistem

za globalno pozicioniranje); oprema za daljinsko rukovanje, kontrolu i nadgledanje vozila za prenos zemlje, obradu zemljišta, rukovanje materijalima, građevinarstvo, rudarstvo, popločavanje, poljoprivredu i šumarstvo, opreme, i mašinerije, pogonskih mašina, opreme za proizvodnju električne energije, i kamiona za kretanje van glavnih puteva; baterije (akumulatori), punjači baterija; kablovi, kablovski vodovi, prekidači; radio uređaji; telekomunikacijska oprema; naočari za sunce; CD-ROM igrice; djelovi i oprema za svu navedenu robu u klasi 9.

**Klasa 36:** Osiguranje; finansijski poslovi; monetarni poslovi; poslovi u vezi nekretnina; finansijske usluge; usluge finansijskog menadžmenta; davanje obezbeđenja za dug; usluge investiranja; usluge osiguranja; usluge kreditiranja; usluge davanja garancija.

(210) **Ž 2009-403**

(442) **20.03.2012**

(220) 28.05.2009

(300) 09.08.2006 RS

(731) CRNOGORSKI TELEKOM AD; MOSKOVSKA BR 29 PODGORICA ME



Sve što ste  
željeli da znate!

(540)

(550) I

(740) Đurović Pavle, Podgorica (ME)

(511) **Klasa 38:** Telekomunikacije; usluge koje omogućavaju najmanje jednom lieu da komunicira sa drugim koristeći čula (da međusobno razgovaraju, da prenose poruke); usluge stavljanja lica u položaj vizuelne ili govorne komunikacije sa drugim; usluge prenosa podataka; usluge koje sadrže difuziju radio ili televizijskih programa.

**Klasa 41:** Obrazovne usluge; pripremanje obuke; razonoda; sportske i kulturne aktivnosti, usluge koje pružaju lica ili instalacije u razvijanju mentalnih sposobnosti drugih lica (obrazovanje) ili životinja (obuka, dresiranje); usluge kojima je cilj zabavljanje drugih lica, privlačenje pažnje, rekreacija; organizovanje (priređivanje) i vođenje seminara, konferencija, kongresa; organizovanje izložbi i kulturne i obrazovne svrhe, sportskih takmičenja, izdavanje tekstova i knjiga.

(210) **Ž 2009-404**

(442) **20.03.2012**

(220) 28.05.2009

(300) 09.08.2006 RS

(731) CRNOGORSKI TELEKOM AD; MOSKOVSKA 29 PODGORICA ME

### Sve što ste željeli da čujete

(540)

(550) I

(740) Đurović Pavle, Podgorica (ME)

(511) **Klasa 38:** Telekomunikacije; usluge koje omogućavaju najmanje jednom lieu da komunicira sa drugim koristeći čula (da međusobno razgovaraju, da prenose poruke); usluge stavljanja lica u položaj vizuelne ili govorne komunikacije sa drugim; usluge prenosa podataka; usluge koje sadrže difuziju radio ili televizijskih programa.

**Klasa 41:** Obrazovne usluge; pripremanje obuke; razonoda; sportske i kulturne aktivnosti, usluge koje pružaju lica ili instalacije u razvijanju mentalnih sposobnosti drugih lica (obrazovanje) ili životinja (obuka, dresiranje); usluge kojima je cilj zabavljanje drugih lica, privlačenje pažnje, rekreacija; organizovanje (priređivanje) i vođenje seminara, konferencija, kongresa; organizovanje izložbi i kulturne i obrazovne svrhe, sportskih takmičenja, izdavanje tekstova i knjiga.

---

(210) **Ž 2009-405**

(442) **20.03.2012**

(220) 28.05.2009

(731) MOTOROLA INC A DELAWARE CORPORATION; 1303 E ALGONQUIN ROAD, SCHAUMBURG. IL 60196 US

## MOTONAV

(540)

(550) I

(740) Čupić Branislav, advokat, Dalmatinska 10, Podgorica (ME)

(511) **Klasa 9:** Mobilni telefoni, softver za mobilne telefone i digitalni prenosni GPS aparati koji koriste satelitske komunikacije da označe korisnikovu trenutnu lokaciju i smernice kako stići do unete destinacije ili željene tacke na osnovu informacija dostupnih preko mobilnog telefona ili internet veb strane; memorijske kartice koje sadrže kartografske podatke i mape.

---

(210) **Ž 2009-406**

(442) **20.03.2012**

(220) 01.06.2009

(731) EKO-PER DOO; VUKA KARADZICA BR 3 84220 ZABLJAK ME

**diva**  
durmitorska izvorska voda

(540)

(550) I

(740)

(511) **Klasa 32:** Mineralne i sodne vode.(210) **Ž 2009-408**(442) **20.03.2012**

(220) 02.06.2009

(731) TOYOTA JIDOSHA KABUSHIKI KAISHA; ALSO TRADING AS TOYOTA MOTOR CORPORATION1, TOYOTA-CHO, TOYOTA SHI, AICHI-KEN JP

**IS200d**

(540)

(550) I

(740) Čejović Vladimir, advokat, 13. jul 21, Podgorica (ME)

(511) **Klasa 12:** Automobili i njihovi strukturni djelovi.(210) **Ž 2009-409**(442) **20.03.2012**

(220) 02.06.2009

(300) 08.05.2007 Z 2007-995 RS

(731) BAHTER INTERNATIONAL INC; ONE BAHTER PARKWAY, DEERFIELD, ILLINOIS 60015 US

**RECOMBINATE**

(540)

(550) I

(740) Čejović Vladimir, advokat, 13. jul 21, Podgorica (ME)

(511) **Klasa 5:** Antihemofilički faktor, odnosno koncentrovani preparati faktora VIII, faktora VIII: C i AHF za primjenu na ljudima.

(210) **Ž 2009-410**

(442) **20.03.2012**

(220) 02.06.2009

(731) ALKALOID AD SKOPLJE; BULEVAR ALEKSANDAR MAKEDONSKI 12, 1000 SKOPLJE MK

## CAFFETIN cold

(540)

(550) I

(740) Božović Vesko, Rimski trg, 50/11, Podgorica (ME)

(511) **Klasa 5:** Farmaceutski preparati.

---

(210) **Ž 2009-411**

(442) **20.03.2012**

(220) 03.06.2009

(731) ALKALOID AD SKOPLJE; BULEVAR ALEKSANDAR MAKEDONSKI 12, 1000 SKOPLJE MK

## PROCULIN

(540)

(550) I

(740) Božović Vesko, Rimski trg, 50/11, Podgorica (ME)

(511) **Klasa 5:** Farmaceutski preparati.

---

(210) **Ž 2009-429**

(442) **20.03.2012**

(220) 25.06.2009

(731) DIAGEO NORTH AMERICA INC; 801 MAIN AVENUE, NORWALK, CONNECTICUT 06851 US



(540)

(550) I

(740) Čejović Vladimir, advokat, 13. jul 21, Podgorica (ME)

(511) **Klasa 33:** Alkoholna pića.

(210) **Ž 2009-436**

(442) **20.03.2012**

(220) 26.06.2009

(731) AKITA INC; 2711 CENTRVILLE ROAD, SUITE 400, WILMINGTON, DELAWARE  
19808 US

## CHARTIS

(540)

(550) I

(740) Čejović Vladimir, advokat, 13. jul 21, Podgorica (ME)

(511) **Klasa 36:** Usluge osiguranja i finansijske usluge.

(210) **Ž 2009-439**

(442) **20.03.2012**

(220) 02.07.2009

(731) SANOFI PASTEUR LIMITED/ SANOFI PASTEUR LIMITEE; 1755 STEELES AVENUE  
WEST, TORONTO, ONTARIO M2R 3T4 CA

## TRIPACEL

(540)

(550) I

(740) Lutovac Branislav, ul. Bulevar Crnojevića 93, Podgorica (ME)

(511) **Klasa 5:** Farmaceutski proizvodi, vakcine za ljudsku upotrebu.

(210) **Ž 2009-440**

(442) **20.03.2012**

(220) 02.07.2009

(731) S. C. JONHSON I SON INC; 1525 HOWE STREET, RACINE, WISCONSIN US



(540)

(550) I

(740) Čejović Vladimir, advokat, 13. jul 21, Podgorica (ME)

(511) **Klasa 03:** Preparati za čišćenje, poliranje, ribanje i nagrizanje; voskovi; sapuni; deterdženti.

(210) **Ž 2009-441**(442) **20.03.2012**

(220) 03.07.2009

(731) YKK CORPORATION A JAPANESE CORPORATION; 1, KANADA IZUMI-CHO, CHIYODA-KU, TOKIO JP



(540)

(550) I

(740) Čupić Branislav, advokat, Dalmatinska 10, Podgorica (ME)

(511) **Klasa 26:** Patent zatvarači (rajsferšlusi), zatvarači na kukicu i petlju (zatvarači na pritisak), šnale za kaiš, dugmad, kopče, drikeri, kukica i petlja za odjeću i veš, dekorativna okca za fiksiranje džepova, držači bratela za grudnjake, kukice koje se otvaraju na pritisak, kukice, klizne bravice za tašne, trake, pritiskači, elastične trake, čipka i vez, trake i pletenice od traka, čiode i igle.

(210) **Ž 2009-442**(442) **20.03.2012**

(220) 03.07.2009

(731) KIA MOTORS CORPORATION; 231 YANGJAE-DOMG, SEOCHO-GU, SEUL 137-938 RK

**CERATO KOUA**

(540)

(550) I

(740) Čupić Branislav, advokat, Dalmatinska 10, Podgorica (ME)

(511) **Klasa 12:** Putnička vozila, kamioni, autobusi, minibusevi, kamioneti, kombiji, omnlbusevi, vozila sa pogonom na četiri točka, vozila na dva točka.

(210) **Ž 2009-443**(442) **20.03.2012**

(220) 07.07.2009

(731) TOYOTA JIDOSHA KABUSHIKI KAISHA-ALSO TRADING AS TOYOTA MOTOR CORPORATION; 1-TOYOTA-CHO, TOYOTA-SHI, AICHI-KEN JP

**CT200h**

(540)

(550) I

(740) Čejović Vladimir, advokat, 13. jul 21, Podgorica (ME)

(511) **Klasa 12:** Automobili i njihovi strukturni dijelovi.

(210) **Ž 2009-444**

(442) **20.03.2012**

(220) 08.07.2009

(731) NTP LABERION; STR. /LIAPI/ 32, 11000-PODUJEVE KOSOVO



(540)

(550) I

(740) Radulović Božidar, advokat, Jovana Tomaševića 9/III, Podgorica (ME)

(511) **Klasa 29:** Konzervirano, zamrznuto, sušeno i kuvano voće i povrće; džemovi, marmelade, kompoti: voćna kaša.

**Klasa 32:** Voćni napici i voćni sokovi; sirupi i ostali preparati za pripremanje napitaka; koncentracije od voća bez alkohola.

(210) **Ž 2009-445**

(442) **20.03.2012**

(220) 08.07.2009

(731) PARK AG DOO; BOŽE JANKOVIĆA 33 BEOGRAD RS



(540)

(550) I

(740) Ana Stanković Mugoša, advokat, Trg Republike br.13 81000 Podgorica (ME)

(511) **Klasa 03:** Kozmetički proizvodi, a naročito kreme, mlijeka, losioni, ulja, suva ulja za negu tijela na bazi lekovitog bilja (arnike, sjemena grožđa, lavande, kamilice, krastavca, aloje i masline odn. maslinovog ulja).



(210) **Ž 2009-446**

(442) **20.03.2012**

(220) 08.07.2009

(731) PARK AG DOO; BOŽE JANKOVIĆA 33 BEOGRAD RS

# Calmasol

(540)

(550) I

(740) Ana Stanković Mugoša, advokat, Trg Republike br.13 81000 Podgorica (ME)

(511) **Klasa 03:** Kozmetički proizvodi, a naročito melemi za opekotine nastale prekomernim izlaganjem sunčevim zracima u obliku krema, mlijeka losiona i kompresa.

(210) **Ž 2009-447**

(442) **20.03.2012**

(220) 08.07.2009

(731) PARK AG DOO; BOŽE JANKOVIĆA 33 BEOGRAD RS

# Neutrosol

(540)

(550) I

(740) Ana Stanković Mugoša, advokat, Trg Republike br.13 81000 Podgorica (ME)

(511) **Klasa 03:** Kozmetički proizvodi, a naročito kreme, mlijeka, losioni, ulja, suva ulja za negu i zaštitu kože od sunca namenjena osobama sa osjetljivom kožom sklonoj alergijama.

(210) **Ž 2009-512**

(442) **20.03.2012**

(220) 17.08.2009

(731) BARBERTON-CONSULTORES E SERVICOS LDA; ZONA FRANCA DE MADERIA, AVENIDA DO INFANTE NO. 50. FUNCHAL-MADERIA PT

# DIPLOMATICO

(540)

(550) I

(740) Popović Miladin, advokat, Đoka Miraševića 21/III Podgorica (ME)

(511) **Klasa 33:** Rum i liker od ruma.

(210) **Ž 2009-513**

(442) **20.03.2012**

(220) 17.08.2009

(731) BARBERTON-CONSULTORES E SERVICOS LDA; ZONA FRANCA DE MADERIA, AVENIDA DO INFANTE NO. 50. FUNCHAL-MADERIA PT

## HACIENDA SARURO

(540)

(550) I

(740) Popović Miladin, advokat, Đoka Miraševića 21/III Podgorica (ME)

(511) **Klasa 33:** Rum i liker od ruma.

(210) **Ž 2009-528**

(442) **20.03.2012**

(220) 25.08.2009

(731) GENZYME CORPORATION MASSACHUSETTS CORPORATION; 500 KENDALL STREET CAMBRIDGE, MASSACHUSETTS 02142 US

## SEPRAFILM

(540)

(550) I

(740) Radulović Božidar, advokat, Jovana Tomaševića 9/III, Podgorica (ME)

(511) **Klasa 5:** Farmaceutski i veterinarski preparati; sanitarni preparati za medicinske svrhe; dijetetske supstance za upotrebu u medicini, hrana za bebe; flasteri, materijal za zavijanje; materijali za plombiranje zuba, zubarska smola; dezinfekciona sredstva; preparati za uništavanje štetočina; fungicidi, herbicidi; biopolimeri u obliku filma koji se koriste u hirurgiji za smanjivanje ili sprečavanje adhezije.

**Klasa 10:** Hirurški, medicinski, zubarski i veterinarski aparati i instrumenti; vještački udovi, oči i zubi; ortopedski artikli; hirurški materijal za zašivanje; medicinski uređaji, naročito biopolimeri u obliku filma koji se koriste kao uređaji u hirurgiji za smanjivanje ili sprečavanje adhezije.

(210) **Ž 2009-547**

(442) **20.03.2012**

(220) 02.09.2009

(731) TOOMAXX HANDESGESELLSCHAFT M. B. H; STOLBERGER STR. 92 50933 KOLN DE



(540)

(550) I

(740) Lutovac Branislav, ul. Bulevar Crnojevića 93, Podgorica (ME)

(511) **Klasa 1:** Hemikalije koje se koriste u industriji, nauci i fotografiji, kao i u agrikulturi, hortikulturi i šumartsvu; neprerađena vještačka smola, neprerađena plastika; gnojivo;

sastojci za gašenje požara; pripreme za podgrijevanje i lemljenje; hemijske supstance za čuvanje hrane; supstance za potamnjenje; lepljiva materija koja se koristi u industriji

**Klasa 3:** Preparati za izbjeljivanje i ostale supstance za pranje veša; čišćenje, poliranje, priprema za obezmaščivanje i glačanje; sapuni; parfemi; esencijalna ulja; kozmetika; losioni za kosu; pasta za zube

**Klasa 6:** opšti metali i njihove legure; metalni materijali za građenje; prenosivi metali za građenje; materijali od metala za željezničke pruge; ne-električni kablovi i žice od opštih metala; gvoždarija; mali predmeti od gvoždarije; cijevi i kanali od metala; sefovi; dobra od opštih metala koja nijesu navedena u drugim klasama; rude

**Klasa 7:** mašine i mašinski alati; strojevi i motori (osim za kopnena vozila); povezivanje mašina i prenosne komponente (osim za kopnena vozila); alati za agrikulturu, osim onih kojima se ručno upravlja; inkubatori za jaja

**Klasa 8:** Ručni alati i alatke (kojima se ručno upravlja); raonik; oštrice; brijači

**Klasa 9:** Naučna alati i uređaji, nautički alati i uređaji, alati i uređaji za premerivanja, fotografski alati i uređaji, cinematografski alati i uređaji, optički alati i uređaji, alati i uređaji za utvrđivanje težine, alati i uređaji za mjerenje, signalni alati i uređaji, alati i uređaji za provjeranje (nadziranje); alati i uređaji za podučavanje i spasavanje života; alati i uređaji za sprovođenje, spajanje, transformaciju, akumuliranje, regulisanje ili kontrolisanje struje; uređaji za snimanje, prenos ili reprodukciju slike ili zvuka; magnetni nosioci podataka; diskovi za snjimanje; automatske mašine za prodaju artikala i mehanizmi za uređaje koje rade putem ubacivanja novca; registarske kase; kalkulatori; oprema za preradu podataka i kompjuteri; aparati za gašenje požara

**Klasa 11:** Uređaji za osvjjetljenje, grijanje, stvaranje pare, kuvanje, pravljenje leda, sušenje, ventilaciju, snadbijevanje vodom i higijenske svrhe

**Klasa 12:** Vozila; uređaji za kretanje po zemlji, vodi ili vazduhu

**Klasa 16:** Papir, karton i dobra napravljena od ovih materijala, koja nisu navedena u drugim klasama; materijal za štampanje; materijal za povezivanje stranica; fotografije; pisaći materijal; ljepljivi materijal za pisaći pribor ili domaćinstvo; materijal za umjetnike; četkica za slikanje; pisaće mašine i kancelarijski rekviziti (osim namještaja); intstukcioni materijali i materijali za podučavanje (osim uređaja); plastični materijali za pakovanje (koji nisu navedeni u drugim klasama); slova za pečatiranje

**Klasa 17:** guma, ne-elastični prirodni lateks, prirodna smola, azbest, liskun i dobra pravljena od ovih materijala koja nisu navedena u drugim klasama; plastika u presovanoj formi za upotrebu u proizvodnji; pakovanje, stopiranje i izolacija materijala; fleksibilne cijevi, nemetalne

**Klasa 19:** materijali za građenje (ne od metala); nemetalne nesavitljive cijevi za građenje; asfalt, katran i bitumen; nemetalne prenosive gradevine; spomenici, ne od metala

**Klasa 20:** Namještaj, ogledala, ramovi za slike; predmeti (koji nisu navedeni u drugim klasama) od drveta, plute, slame, pruća, roga, kosti, slonove kosti, kitove kosti, ljuste, ćilibara, sedefa, sepiolita i zamjene za sve naveden materijale, ili od plastike

**Klasa 21:** Šerpe i posude za domaćinstvo i kuhinju; češalj i sunder; četke (osim za slikanje); materijali za pravljenje četki; predmeti za čišćenje; metalno-vunena četka za suđe; neprerađeno ili djelimično prerađeno staklo (osim stakla korišćenog za gradnju); staklena roba, porcelan i grnčarija, koje nisu navedene u drugim klasama

**Klasa 22:** kanapi, land, mreže, šatori, platneni krovovi, nepremoćive tkanine, jedra, džakovi i torbe (koje nisu navedene u drugim klasama), materijali za ispunjavanje i vezivanje (osim gume i plastike); neobrađeni vlaknasti tekstilni materijali; mreže za ležanje

**Klasa 27:** Tepisi, ćebad, otirači i prostirači, linoleum i drugi materijali za prekrivanje postojećeg poda; zavjese (ne od tkanine)

(210) Ž 2009-555

(442) 20.03.2012

(220) 15.09.2009

(731) SUN MICROSYSTEMS INC DELAWARE CORPORATION; 4150 NETWORK CIRCLE  
SANTA CLARA, CA 95054 US

(540)

(550) I

(740) Radulović Božidar, advokat, Jovana Tomaševića 9/III, Podgorica (ME)

(511) **Klasa 9:** Aparati i instrumenti naučni, pomorski, geodetski, električni, fotografski, kinematografski, optički, za vaganje, mjerenje, signalizaciju, kontrolu (inspekciju), spasavanje i nastavu; aparati i instrumenti za sprovođenje, uključivanje, pretvaranje, akumuliranje, regulisanje i kontrolu struje; aparati za snimanje, prenos i reprodukovanje zvuka ili slike; magnetni nosioci podataka, diskovi za snimanje; automatske mašine i mehanizmi za aparate koji se pokreću novcem ili žetonom; registar kase, računске mašine, oprema za obradu podataka i kompjuteri; aparati za gašenje požara, a naročito kompjuterski hardver, kompjuterski softver; oprema za obradu podataka i kompjuteri; kompjuterska periferna oprema, oprema za unošenje podataka, oprema za izdavanje podataka, oprema za čuvanje podataka i oprema za prenos podataka; kompjuterski programi i baze podataka; kompjuterski programi koji se mogu presnimati sa globalne kompjuterske mreže; softver za obradu riječi; softver za obradu dokumenata; softver za rad sa tabelama; prezentacioni grafički softver i korisnički softver za upotrebu sa istima; softver za upravljanje podacima i bazama podataka; softver za organizovanje, zakazivanje i planiranje; softver opšte namjene za menadžment i planiranje projekta; kompjuterski softver koji se koristi za uzimanje, organizovanje i distribuiranje podataka, informacija i znanja koja će se dijeliti u okviru radne grupe; softver za elektronsku poštu; softver za elektronski prenos podataka; softver koji se koristi za pristup, upotrebu, kreiranje i održavanje kompjuterskih diskusionih grupa; softver za matematičko računanje; softver za projektovanje stranica na mreži; softver za mreže kompjutera; kompjuterski softver za upravljanje, prelistavanje (browsing), i prenos informacija na kompjuterima, kompjuterskim mrežama, i Internetu; kompjuterski softver za distribuiranje i pregledanje drugih kompjuterskih softvera; softver za kompjuterski operativni sistem; kompjuterski sigurnosni softver za kontrolu pristupa informacijama i bezbjednu komunikaciju; kompjuterski softver za testiranje kompatibilnosti kompjuterskog softvera; kompjuterski softver za kompjutersku emulaciju; kompjuterski softver za kreiranje grafičkog interfejsa; kompjuterski softver za razvoj, kompajliranje i izvođenje drugih kompjuterskih softvera; priručnici koji se nalaze u elektronskim medijima koji se dobiju uz gore navedeno; elektronske publikacije.

**Klasa 41:** Obrazovne usluge; pripremanje obuke; razonoda; sportske i kulturne aktivnosti.

**Klasa 42:** Naučne i tehnološke usluge i istraživanje i projektovanje u vezi sa navedenim uslugama; usluge industrijske analize i istraživanja; projektovanje i razvoj kompjuterskog hardvera i softvera, a naročito usluge koje se odnose na projektovanje i razvoj kompjuterskog hardvera

i softvera, održavanje softvera, omogućavanje privremenog korišćenja softvera koji se ne može presnimiti (downlodovati) i obradu podataka.

(210) **Ž 2009-565**

(442) **20.03.2012**

(220) 18.09.2009

(731) OTKRYTOE AKTSIONORE OBSHESTVO GAZOPROM; UL NAMETKINA 16 117997 MOSCOW RU



(540)

(550) I

(740) Čejović Vladimir, advokat, 13. jul 21, Podgorica (ME)

(511) **Klasa 1:** Hemijski proizvodi koji se upotrebljavaju u industriji, nauci i fotografiji, kao i u poljoprivredi, hortikulturi i šumarstvu; neprerađene vještačke smole, neprerađene plastične materije; đubriva.

**Klasa 4:** Industrijska ulja i masti; maziva; goriva i materije za osvjetljavanje; ulje, gas, uljni gas, gas za loženje (gorivni gas), tečni gas, komprimovani gas, električna energija.

**Klasa 16:** Papir, karton i proizvodi dobijeni od ovih materijala, koji nijesu uključeni u druge klase; štampane stvari; knjigovezački materijal; fotografije; kancelarijski materijal; Ljepila za kancelarijske i kućne potrebe; umjetnički materijali; kičice; pisaće mašine i kancelarijski rekviziti (izuzev namještaja); materijali za obuku i nastavu (izuzev aparata); plastični materijali za pakovanje (koji nijesu uključeni u druge klase); štamparska slova; klišeji.

**Klasa 35:** Oglašavanje; vođenje poslova; poslovno upravljanje; kancelarijski poslovi.

**Klasa 37:** Rekonstrukcija zgrada; popravke; usluge instaliranja.

**Klasa 39:** Transport; pakovanje i skladištenje robe.

**Klasa 40:** Obradivanje materijala.

**Klasa 42:** Analize za eksploataciju naftnih polja, testiranje naftnih i gasnih bušotina, usluge istraživanja nafte, gasa i minerala, geološka ispitivanja, hemijske analize i naučna istraživanja, inženjerske usluge.

(210) **Ž 2009-566**

(442) **20.03.2012**

(220) 18.09.2009

(731) OTKRTOE AKTISIONERNOE OBSHESTVO GAZOPROM; UL NAMETKINA 16 117997 MOSCOW RU



(540)

(550) I

(740) Čejović Vladimir, advokat, 13. jul 21, Podgorica (ME)

(511) **Klasa 1:** Hemijski proizvodi koji se upotrebljavaju u industriji, nauci i fotografiji, kao i u poljoprivredi, hortikulturi i šumarstvu; neprerađene vještačke smole, neprerađene plastične materije; đubriva.

**Klasa 4:** Industrijska ulja i masti; maziva; goriva i materije za osvjetljavanje; ulje, gas, uljni gas, gas za loženje (gorivni gas), tečni gas, komprimovani gas, električna energija.

**Klasa 16:** Papir, karton i proizvodi dobijeni od ovih materijala, koji nijesu uključeni u druge klase; štampane stvari; knjigovezački materijal; fotografije; kancelarijski materijal; Ljepila za kancelarijske i kućne potrebe; umjetnički materijali; kičice; pisaće mašine i kancelarijski rekviziti (izuzev namještaja); materijali za obuku i nastavu (izuzev aparata); plastični materijali za pakovanje (koji nijesu uključeni u druge klase); štamparska slova; klišei.

**Klasa 35:** Oglašavanje; vođenje poslova; poslovno upravljanje; kancelarijski poslovi.

**Klasa 37:** Rekonstrukcija zgrada; popravke; usluge instaliranja.

**Klasa 39:** Transport; pakovanje i skladištenje robe.

**Klasa 40:** Obradivanje materijala.

**Klasa 42:** Analize za eksploataciju naftnih polja, testiranje naftnih i gasnih bušotina, usluge istraživanja nafte, gasa i minerala, geološka ispitivanja, hemijske analize i naučna istraživanja, inženjerske usluge.

(210) **Ž 2009-567**

(442) **20.03.2012**

(220) 18.09.2009

(731) OTKRYTOE AKTSIONERNOE OBSHESTVO GAZOPROM; UL NAMETKINA 16 117997 MOSCOW RU



(540)

(550) I

(740) Čejović Vladimir, advokat, 13. jul 21, Podgorica (ME)

(511) **Klasa 1:** Hemijski proizvodi koji se upotrebljavaju u industriji, nauci i fotografiji, kao i u poljoprivredi, hortikulturi i šumarstvu; neprerađene vještačke smole, neprerađene plastične materije; đubriva.**Klasa 4:** Industrijska ulja i masti; maziva; goriva i materije za osvjetljavanje; ulje, gas, uljni gas, gas za loženje (gorivni gas), tečni gas, komprimovani gas, električna energija.**Klasa 16:** Papir, karton i proizvodi dobijeni od ovih materijala, koji nijesu uključeni u druge klase; štampane stvari; knjigovezački materijal; fotografije; kancelarijski materijal; ljepila za kancelarijske i kućne potrebe; umjetnički materijali; kičice; pisaće mašine i kancelarijski rekviziti (izuzev namještaja); materijali za obuku i nastavu (izuzev aparata); plastični materijali za pakovanje (koji nijesu uključeni u druge klase); štamparska slova; klišeji.**Klasa 35:** Oglašavanje; vođenje poslova; poslovno upravljanje; kancelarijski poslovi.**Klasa 37:** Rekonstrukcija zgrada; popravke; usluge instaliranja.**Klasa 39:** Transport; pakovanje i skladištenje robe.**Klasa 40:** Obrađivanje materijala.**Klasa 42:** Analize za eksploataciju naftnih polja, testiranje naftnih i gasnih bušotina, usluge istraživanja nafte, gasa i minerala, geološka ispitivanja, hemijske analize i naučna istraživanja, inženjerske usluge.

(210) Ž 2009-568

(442) 20.03.2012

(220) 18.09.2009

(731) OTKRYTOE AKTSIONERNOE OBSHESTVO GAZPROM; UL NAMETKINA 16  
117997 MOSCOW RU

(540)

(550) I

(740) Čejović Vladimir, advokat, 13. jul 21, Podgorica (ME)

(511) **Klasa 1:** Hemijski proizvodi koji se upotrebljavaju u industriji, nauci i fotografiji, kao i u poljoprivredi, hortikulturi i šumarstvu; neprerađene vještačke smole, neprerađene plastične materije; đubriva.**Klasa 4:** Industrijska ulja i masti; maziva; goriva i materije za osvjetljavanje; ulje, gas, uljni gas, gas za loženje (gorivni gas), tečni gas, komprimovani gas, električna energija.**Klasa 16:** Papir, karton i proizvodi dobijeni od ovih materijala, koji nijesu uključeni u druge klase; štampane stvari; knjigovezački materijal; fotografije; kancelarijski materijal; Ljepila za kancelarijske i kućne potrebe; umjetnički materijali; kičice; pisaće mašine i kancelarijski rekviziti (izuzev namještaja); materijali za obuku i nastavu (izuzev aparata); plastični materijali za pakovanje (koji nijesu uključeni u druge klase); štamparska slova; klišeji.**Klasa 35:** Oglašavanje; vođenje poslova; poslovno upravljanje; kancelarijski poslovi.**Klasa 37:** Rekonstrukcija zgrada; popravke; usluge instaliranja.

**Klasa 39:** Transport; pakovanje i skladištenje robe.

**Klasa 40:** Obradivanje materijala.

**Klasa 42:** Analize za eksploataciju naftnih polja, testiranje naftnih i gasnih bušotina, usluge istraživanja nafte, gasa i minerala, geološka ispitivanja, hemijske analize i naučna istraživanja, inženjerske usluge.

(210) **Ž 2009-569**

(442) **20.03.2012**

(220) 18.09.2009

(300) 21.04.2009 2009708557 RU

(731) OTKRYTOE AKTSIONERNOE OBSHESTVO GAZOPROM; UL NAMETKINA 16 117997 MOSCOW RU



(540)

(550) I

(740) Čejović Vladimir, advokat, 13. jul 21, Podgorica (ME)

(511) **Klasa 1:** Hemijski proizvodi koji se upotrebljavaju u industriji, nauci i fotografiji, kao i u poljoprivredi, hortikulturi i šumarstvu; neprerađene vještačke smole, neprerađene plastične materije; đubriva; smješe za gašenje vatre; preparati za kaljenje i zavarivanje; hemijske supstance za očuvanje namirnica; materije za štavljenje; Ljepljive supstance koje se upotrebljavaju u industriji.

**Klasa 2:** Boje, firmajzi, lakovi, sredstva za zaštitu od rđe i truljenja drveta; materije za bojenje; sredstva za nagrizanje; sirove prirodne smole; metali u obliku listova i praha za slikare, dekoratere, štampe i umjetnike.

**Klasa 3:** Sredstva za bijeljenje i druge supstance za upotrebu u perionicama; preparati za čišćenje, poliranje, ribanje i nagrizanje; sapuni; parfimerija, eterična ulja, kozmetika, losioni za kosu; paste za zube.

**Klasa 4:** Industrijska ulja i masti; maziva; jedinjenja za skupljanje prašine vlaženjem i vezivanjem; goriva (uključujući motorna tečna goriva) i materije za osvjetljavanje; svijeće i fitilji za osvjetljavanje.

**Klasa 5:** Farmaceutski i veterinarski preparati; sanitarni preparati za medicinsku upotrebu; dijetetske supstance prilagođene za upotrebu u medicini, hrana za bebe; flasteri, materijali za zavijanje; materijali za plombiranje zuba, zubarska smola; dezinfekciona sredstva; preparati za uništavanje štetočina; fungicidi, herbicidi.

**Klasa 6:** Obični metali i njihove legure; metalni građevinski materijali; metalne prenosne građevine; materijali od metala za željezničke sine; neelektrični kablovi i žice od običnog metala; bravarski proizvodi; mali metalni gvoždarski proizvodi; cjevčice i cijevi od metala; sefovi; proizvodi od običnih metala koji nijesu uključeni u druge klase; rude.

**Klasa 7:** Mašine i mašinski alati; motori i pogonske mašine (osim za suvozemna vozila); mašinske spojnice i transmisioni elementi (osim za suvozemna vozila); poljoprivredne sprave koje su



drugačije od onih za ručno upravljanje; inkubatori za jaja.

**Klasa 8:** Ručni alati i sprave (kojima se ručno upravlja); pribor za jelo; hladno oružje; žileti.

**Klasa 9:** Aparati i instrumenti naučni, pomorski, geodetski, fotografski, kinematografski, optički, za vaganje, mjerenje, signalizaciju, kontrolu (inspekciju), spasavanje i nastavu; aparati i instrumenti za provođenje, prekid, transformaciju, akumulaciju, regulisanje i kontrolu elektriciteta; aparati za snimanje, prenos i reprodukovanje zvuka ili slike; magnetni nosioci podataka; diskovi za snimanje; automatske mašine i mehanizmi za aparate koji se pokreću novcem ili žetonom; registar kase, računске mašine, oprema za obradu podataka i kompjuteri; aparati za gašenje požara.

**Klasa 10:** Hirurški, medicinski, zubarski i veterinarski aparati i instrumenti; vještački udovi, oči i zubi; ortopedski artikli; hirurški materijali za zašivanje.

**Klasa 11:** Aparati za osvjetljavanje, grijanje, proizvodnju pare, kuvanje, hlađenje, sušenje, ventilaciju, snabdijevanje vodom i za sanitarne svrhe.

**Klasa 12:** Vozila; aparati za kretanje po zemlji, vazduhu ili vodi.

**Klasa 13:** Vatreno oružje; municija i projektili; eksplozivi; sredstva za vatromet.

**Klasa 14:** Dragocjeni metali i njihove legure i proizvodi od dragocjenih metala ili sa prevlakom od njih, koji nijesu uključeni u druge klase; nakit, bižuterija; časovničarski i hronometrijski instrumenti.

**Klasa 15:** Muzički instrumenti.

**Klasa 16:** Hartija, karton i proizvodi od njih, koji nijesu uključeni u druge klase; štampane stvari; knjigovezački materijal; fotografije; kancelarijski materijal; Ljepila za kancelarijske i kućne potrebe; umjetnički materijali; kičice; pisaće mašine i kancelarijski rekviziti (izuzev nameštaja); materijali za obuku i nastavu (izuzev aparata); plastični materijali za pakovanje (koji nijesu uključeni u druge klase); štamparska slova; klišeji.

**Klasa 17:** Guma, gutaperka, kaučuk, azbest, liskun i proizvodi napravljeni od ovih materijala koji nijesu obuhvaćeni drugim klasama; presovani plastični proizvodi za upotrebu u proizvodnji; materijali za podbijanje (podloške), zaptivanje i izolovanje; savitljive nemetalne cijevi.

**Klasa 18:** Koža i imitacija kože, proizvodi izrađeni od ovih materijala koji nijesu uključeni u druge klase; životinjska koža, krzna; koferi i putne torbe; kišobrani, suncobrani i štapovi za hodanje; bičevi, saračka i sedlarska roba.

**Klasa 19:** Građevinski materijali (nemetalni); čvrste nemetalne cijevi za građevine; asfalt, crna smola i bitumen, nemetalne prenosne građevine; spomenici, koji nijesu od metala.

**Klasa 20:** Nameštaj, ogledala, okviri za slike; proizvodi (koji nijesu obuhvaćeni drugim klasama) od drveta, plute, trske, rogoza, vrbovog pruća, roga, kosti, slonovače, kitove kosti, školjki, ćilibara, sedefa, morske pjene i zamjene svih ovih materijala, ili od plastike.

**Klasa 21:** Kućne ili kuhinjske sprave i posuđe (koje nijesu od dragocjenih metala ili sa prevlakama od njih); češljevi i sunđeri; četke (izuzev kičica); materijali za pravljenje četki; artikli koji se koriste pri čišćenju; čelična vuna; nepreradeno ili polupreradeno staklo (osim stakla koje se koristi u građevinarstvu); staklarija, porcelan i grnčarija koja nije uključena u druge klase.

**Klasa 22:** Užad, kanapi, mreže, šatori, nadstrešnice od cirade, cirade, jedra, vreće (džakovi) i torbe (koje nijesu uključene u druge klase); materijali za punjenje madraca (osim od gume ili plastike); sirove vlaknaste tekstilne materije.

**Klasa 23:** Pređa i konac, za tekstilnu upotrebu.

**Klasa 24:** Tekstil i tekstilni proizvodi koji nijesu obuhvaćeni drugim klasama; prekrivači za krevete i stolove.

**Klasa 25:** Odjeća, obuća, pokrivala za glavu.

**Klasa 26:** Čipka i vez, trake (pantljike) i gajtani; dugmad, kopče i petlje, špenadle i igle;

vještačko cvijeće.

**Klasa 27:** Tepisi, asure, prostirke i otirači, linoleum i drugi materijali za pokrivanje podova; prekrivači za zidove (netekstilni).

**Klasa 28:** Igre i igračke; gimnastički i sportski artikli koji nijesu obuhvaćeni drugim klasama; ukrasi za jelke.

**Klasa 29:** Meso, riba, živina i divljač; mesne preradevine; konzervisano, sušeno i kuvano voće i povrće; želei, džemovi, kompoti; jaja, mlijeko i mliječni proizvodi; jestiva ulja i masti.

**Klasa 30:** Kafa, čaj, kakao, šećer, pirinač, tapioka, sago, zamjena kafe; brašno i proizvodi od žitarica, hljeb, kolači i poslastice, sladoledi; med, melasa, kvasac, prašak za pecivo; so, senf; sirće; sosovi (kao začini); začini; led.

**Klasa 31:** Poljoprivredni, vrtlarski i šumarski proizvodi i zrnavlje koji nijesu uključeni u druge klase; žive životinje; svježe voće i povrće; sjeme, prirodne biljke i cvijeće; hrana za životinje, slad.

**Klasa 32:** Pivo, mineralne i sodne vode i druga bezalkoholna pića; pića od voća i voćni sokovi; sirupi i drugi preparati za proizvodnju pića.

**Klasa 33:** Alkoholna pića (izuzev piva).

**Klasa 34:** Duvan; artikli za pušače; šibice.

**Klasa 35:** Oglašavanje; vođenje poslova; poslovno upravljanje; kancelarijski poslovi.

**Klasa 36:** Osiguranje; finansijski poslovi; novčani poslovi; poslovi vezani za nepokretnosti.

**Klasa 37:** Građevinsko konstruisanje; popravljjanje; usluge instaliranja (instalacione usluge).

**Klasa 38:** Telekomunikacije.

**Klasa 39:** Transportne usluge; pakovanje i skladištenje robe; organizovanje putovanja.

**Klasa 40:** Obradivanje materijala.

**Klasa 41:** Obrazovne usluge; usavršavanje; razonoda; organizovanje sportskih i kulturnih aktivnosti.

**Klasa 42:** Naučne i tehnološke usluge i istraživanje i projektovanje u vezi navedenih usluga; usluge industrijske analize i istraživanja; projektovanje i razvoj kompjuterskog hardvera i softvera.

**Klasa 43:** Usluge obezbjeđivanja hrane i pića; privremeni smještaj.

**Klasa 44:** Medicinske usluge; veterinarske usluge; higijenska zaštita i njega Ljepote za ljude ili životinje; poljoprivredne, hortikulture i šumarske usluge.

**Klasa 45:** Pravne usluge; usluge obezbjeđenja radi zaštite imovine i lica; individualne i društvene usluge koje pružaju drugi, radi zadovoljavanja potreba pojedinaca.

(210) **Ž 2009-570**

(442) **20.03.2012**

(220) 18.09.2009

(300) 21.04.2009 2009708559 RU

(731) OTKRYTOE AKTSIONERNOE OBSHESTVO GAZPROM; UL NAMETKINA 16  
117997 MOSCOW RU



(540)

(550) I

(740) Čejović Vladimir, advokat, 13. jul 21, Podgorica (ME)

(511) **Klasa 1:** Hemijski proizvodi koji se upotrebljavaju u industriji, nauci i fotografiji, kao i u poljoprivredi, hortikulturi i šumarstvu; neprerađene vještačke smole, neprerađene plastične materije; đubriva; smješe za gašenje vatre; preparati za kaljenje i zavarivanje; hemijske supstance za očuvanje namirnica; materije za štavljenje; ljepljive supstance koje se upotrebljavaju u industriji.

**Klasa 2:** Boje, firnajzi, lakovi, sredstva za zaštitu od rđe i truljenja drveta; materije za bojenje; sredstva za nagrizanje; sirove prirodne smole; metali u obliku listova i praha za slikare, dekoratere, štampare i umjetnike.

**Klasa 3:** Sredstva za bijeljenje i druge supstance za upotrebu u perionicama; preparati za čišćenje, poliranje, ribanje i nagrizanje; sapuni; parfimerija, eterična ulja, kozmetika, losioni za kosu; paste za zube.

**Klasa 4:** Industrijska ulja i masti; maziva; jedinjenja za skupljanje prašine vlaženjem i vezivanjem; goriva (uključujući motorna tečna goriva) i materije za osvjetljavanje; svijeće i fitilji za osvjetljavanje.

**Klasa 5:** Farmaceutski i veterinarski preparati; sanitarni preparati za medicinsku upotrebu; dijetetske supstance prilagođene za upotrebu u medicini, hrana za bebe; flasteri, materijali za zavijanje; materijali za plombiranje zuba, zubarska smola; dezinfekciona sredstva; preparati za uništavanje štetočina; fungicidi, herbicidi.

**Klasa 6:** Obični metali i njihove legure; metalni građevinski materijali; metalne prenosne građevine; materijali od metala za željezničke sine; neelektrični kablovi i žice od običnog metala; bravarski proizvodi; mali metalni gvoždarski proizvodi; cjevčice i cijevi od metala; sefovi; proizvodi od običnih metala koji nijesu uključeni u druge klase; rude.

**Klasa 7:** Mašine i mašinski alati; motori i pogonske mašine (osim za suvozemna vozila); mašinske spojnice i transmisioni elementi (osim za suvozemna vozila); poljoprivredne sprave koje su drugačije od onih za ručno upravljanje; inkubatori za jaja.

**Klasa 8:** Ručni alati i sprave (kojima se ručno upravlja); pribor za jelo; hladno oružje; žileti.

**Klasa 9:** Aparati i instrumenti naučni, pomorski, geodetski, fotografski, kinematografski, optički, za vaganje, mjerenje, signalizaciju, kontrolu (inspekciju), spasavanje i nastavu; aparati i instrumenti za provođenje, prekid, transformaciju, akumulaciju, regulisanje i kontrolu elektriciteta; aparati za snimanje, prenos i reprodukovanje zvuka ili slike; magnetni nosioci podataka; diskovi za snimanje; automatske mašine i mehanizmi za aparate koji se pokreću novcem ili žetonom; registar kase, računске mašine, oprema za obradu podataka i kompjuteri; aparati za gašenje požara.

**Klasa 10:** Hirurški, medicinski, zubarski i veterinarski aparati i instrumenti; vještački udovi, oči i zubi; ortopedski artikli; hirurški materijali za zašivanje.

**Klasa 11:** Aparati za osvjetljavanje, grijanje, proizvodnju pare, kuvanje, hlađenje, sušenje, ventilaciju, snabdijevanje vodom i za sanitarne svrhe.

**Klasa 12:** Vozila; aparati za kretanje po zemlji, vazduhu ili vodi.

**Klasa 13:** Vatreno oružje; municija i projektili; eksplozivi; sredstva za vatromet.

**Klasa 14:** Dragocjeni metali i njihove legure i proizvodi od dragocjenih metala ili sa prevlakom od njih, koji nijesu uključeni u druge klase; nakit, bižuterija; časovničarski i hronometrijski instrumenti.

**Klasa 15:** Muzički instrumenti.

**Klasa 16:** Hartija, karton i proizvodi od njih, koji nijesu uključeni u druge klase; štampane stvari; knjigovezački materijal; fotografije; kancelarijski materijal; Ljepila za kancelarijske i kućne potrebe; umjetnički materijali; kičice; pisaće mašine i kancelarijski rekviziti (izuzev nameštaja); materijali za obuku i nastavu (izuzev aparata); plastični materijali za pakovanje (koji nijesu uključeni u druge klase); štamparska slova; klišei.

**Klasa 17:** Guma, gutaperka, kaučuk, azbest, liskun i proizvodi napravljeni od ovih materijala koji nijesu obuhvaćeni drugim klasama; presovani plastični proizvodi za upotrebu u proizvodnji; materijali za podbijanje (podloške), zaptivanje i izolovanje; savitljive nemetalne cijevi.

**Klasa 18:** Koža i imitacija kože, proizvodi izrađeni od ovih materijala koji nijesu uključeni u druge klase; životinjska koža, krzna; koferi i putne torbe; kišobrani, suncobrani i štapovi za hodanje; bičevi, saračka i sedlarska roba.

**Klasa 19:** Građevinski materijali (nemetalni); čvrste nemetalne cijevi za građevine; asfalt, crna smola i bitumen, nemetalne prenosne građevine; spomenici, koji nijesu od metala.

**Klasa 20:** Nameštaj, ogledala, okviri za slike; proizvodi (koji nijesu obuhvaćeni drugim klasama) od drveta, plute, trske, rogoza, vrbovog pruća, roga, kosti, slonovače, kitove kosti, školjki, čilibara, sedefa, morske pjene i zamjene svih ovih materijala, ili od plastike.

**Klasa 21:** Kućne ili kuhinjske sprave i posuđe (koje nijesu od dragocjenih metala ili sa prevlakama od njih); češljevi i sunderi; četke (izuzev kičica); materijali za pravljenje četki; artikli koji se koriste pri čišćenju; čelična vuna; neprerađeno ili poluprerađeno staklo (osim stakla koje se koristi u građevinarstvu); staklarija, porcelan i grnčarija koja nije uključena u druge klase.

**Klasa 22:** Užad, kanapi, mreže, šatori, nadstrešnice od cirade, cirade, jedra, vreće (džakovi) i torbe (koje nijesu uključene u druge klase); materijali za punjenje madraca (osim od gume ili plastike); sirove vlaknaste tekstilne materije.

**Klasa 23:** Pređa i konac, za tekstilnu upotrebu.

**Klasa 24:** Tekstil i tekstilni proizvodi koji nijesu obuhvaćeni drugim klasama; prekrivači za krevete i stolove.

**Klasa 25:** Odjeća, obuća, pokrivala za glavu.

**Klasa 26:** Čipka i vez, trake (pantljičke) i gajtani; dugmad, kopče i petlje, špenadle i igle; vještačko cvijeće.

**Klasa 27:** Tepisi, asure, prostirke i otirači, linoleum i drugi materijali za pokrivanje podova; prekrivači za zidove (netekstilni).

**Klasa 28:** Igre i igračke; gimnastički i sportski artikli koji nijesu obuhvaćeni drugim klasama; ukrasi za jelke.

**Klasa 29:** Meso, riba, živina i divljač; mesne prerađevine; konzervisano, sušeno i kuvano voće i povrće; želei, džemovi, kompoti; jaja, mlijeko i mliječni proizvodi; jestiva ulja i masti.

**Klasa 30:** Kafa, čaj, kakao, šećer, pirinač, tapioka, sago, zamjena kafe; brašno i proizvodi od žitarica, hljeb, kolači i poslastice, sladoledi; med, melasa, kvasac, prašak za pecivo; so, senf; sirće; sosovi (kao začini); začini; led.

**Klasa 31:** Poljoprivredni, vrtlarski i šumarski proizvodi i zrnevlje koji nijesu uključeni u druge klase; žive životinje; svježe voće i povrće; sjeme, prirodne biljke i cvijeće; hrana za životinje, slad.

- Klasa 32:** Pivo, mineralne i sodne vode i druga bezalkoholna pića; pića od voća i voćni sokovi; sirupi i drugi preparati za proizvodnju pića.
- Klasa 33:** Alkoholna pića (izuzev piva).
- Klasa 34:** Duvan; artikli za pušače; šibice.
- Klasa 35:** Oglašavanje; vođenje poslova; poslovno upravljanje; kancelarijski poslovi.
- Klasa 36:** Osiguranje; finansijski poslovi; novčani poslovi; poslovi vezani za nepokretnosti.
- Klasa 37:** Građevinsko konstruisanje; popravljjanje; usluge instaliranja (instalacione usluge).
- Klasa 38:** Telekomunikacije.
- Klasa 39:** Transportne usluge; pakovanje i skladištenje robe; organizovanje putovanja.
- Klasa 40:** Obradivanje materijala.
- Klasa 41:** Obrazovne usluge; usavršavanje; razonoda; organizovanje sportskih i kulturnih aktivnosti.
- Klasa 42:** Naučne i tehnološke usluge i istraživanje i projektovanje u vezi navedenih usluga; usluge industrijske analize i istraživanja; projektovanje i razvoj kompjuterskog hardvera i softvera.
- Klasa 43:** Usluge obezbjeđivanja hrane i pića; privremeni smještaj.
- Klasa 44:** Medicinske usluge; veterinarske usluge; higijenska zaštita i njega Ljepote za ljude ili životinje; poljoprivredne, hortikulture i šumarske usluge.
- Klasa 45:** Pravne usluge; usluge obezbjeđenja radi zaštite imovine i lica; individualne i društvene usluge koje pružaju drugi, radi zadovoljavanja potreba pojedinaca.

(210) **Ž 2009-574**

(442) **20.03.2012**

(220) 30.06.2009

(731) KRAFT FOODS GLOBAL BRANDS LLC A STATE OF DELAWARE LIMITED LIABILITY COMPANY; THREE LAKES DRIVE, NORTFIELD, IL 60093 US



(540)

(550) I

(740) Čupić Branislav, advokat, Dalmatinska 10, Podgorica (ME)

(511) **Klasa 29:** Rendani sir; prerađeni sir; prehrambeni proizvodi od prerađenog sira; beli sir; pavlaka; krem sir; želei; džemovi; prerađeno meso, naročito ćuretina, piletina, govedina i šunka; slanina; turšije; prerađeno koštunjavo voće; pripremljeni obroci koji sadrže meso i sir; prerađeni umaci i namazi od sira; sosevi od sira; umaci i namazi na bazi povrća, mješavine grickalice koje se sastoje uglavnom od prerađenog voća i koštunjavog voća; proteinske štanglice.

**Klasa 30:** Kafa; brašno i proizvodi od žitarica i hleb; senf; ren; reliš; kečap; prelive za salatu; sosevi za roštilj; majonez; slatkiši uključujući karamele, čokolade i maršmelou; grickalice od zrnevlja; začini; keksi; krekeri; pudinzi; aromatizovani i zaslađeni želatini; pica; mješavina za nadev koja sadrži hleb; pasta; pripremljena jela koja se sastoje prventstveno od paste i

soseva.

**Klasa 32:** Mineralne i sodne vode i ostala bezalkoholna pića, voćni napitci i voćni sokovi; preparati za proizvodnju pića.

(210) **Ž 2009-580**

(442) **20.03.2012**

(220) 28.09.2009

(731) THE GOODYEAR TIRE I RUBBER COMPANY; 1144 EAST MARKET STREET, AKRON, OHIO 44316-0001 US

KELLY

(540)

(550) I

(740) Čejović Vladimir, advokat, 13. jul 21, Podgorica (ME)

(511) **Klasa 12:** Autogume (svaka druga guma za točkove).

(210) **Ž 2009-582**

(442) **20.03.2012**

(220) 29.09.2009

(731) RAIČKOVIĆ VLADIMIR; UL. MILANA RAIČKOVICA B. B. PODGORICA ME

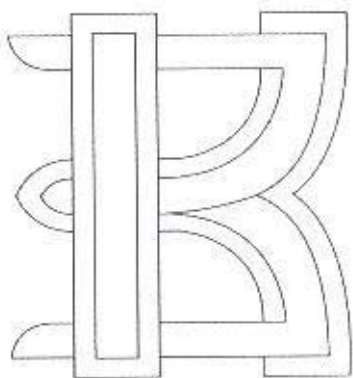

(540)

(550) I

(740)

(511) **Klasa 41:** Obuka, stručno osposobljavanje, razonoda, sportske i kulturne djelatnosti, usluge obučavanja osoba ili uvježbavanje životinja, u svim njihovim vidovima, usluge čiji je osnovni cilj razbibriga, zabava ili rekreacija osoba, usluge prikazivanja javnosti umjetničkih i literarnih djela u kulturne i odgojne svrhe.

(210) **Ž 2009-583**

(442) **20.03.2012**

(220) 29.09.2009

(300) 02.06.2009 77-750248 US

(731) MOTOROLA INC A DELAWARE CORPORATION; 1303 E ALGONGUIN ROAD, SCHAUMBURG, IL 60196 US

## MILESTONE

(540)

(550) I

(740) Čupić Branislav, advokat, Dalmatinska 10, Podgorica (ME)

(511) **Klasa 9:** Mobilni telefoni; mobilni telefoni sa mogućnošću slanja i primanja elektronskih poruka; mobilni telefoni sa digitalnim fotoaparatom i video kamerom; mobilni telefoni sa MP3, audio i video plejerom; mobilni telefoni sa elektronskim igricama; mobilni telefoni sa mogućnošću GPS-a i navigacije; uređaji za bezicnu komunikaciju sa mogućnošću prenosa glasa, podataka i slike; baterije za mobilne telefone; punjači za baterije i adapteri za struju.(210) **Ž 2009-586**(442) **20.03.2012**

(220) 30.09.2009

(731) ARTCAFE SRL; VIALE FRATTI 31-C, 43121 PHARMA PR ITALY PR. IT



# Artcafé

(540)

(550) I

(740) Čejović Vladimir, advokat, 13. jul 21, Podgorica (ME)

(511) **Klasa 30:** Kafa; čaj; kakao; šećer; sladoledi; peciva i slatkiši; napici na bazi kafe; čokolada.(210) **Ž 2009-591**(442) **20.03.2012**

(220) 10.05.2009

(731) GENERAL MEDIA COMMUNICATIONS, INC; 6800 BROKEN SOUND PKWY BOCA RATON FL 33487 US



(540)

(550) I

(740) Prelević Dragan, advokat, Ul. Slobode 74/II, Podgorica (ME)

(511) **Klasa 09:** Televizijski set-top-boxevi, moduli sa kondicionalnim pristupom (CAM uređaji), smart kartice, pre-paid kartice za prijem kanala i radiodifuznih usluga, DVD-i biometrijske fleš memorije (ties memorije koje se aktiviraju otiskom prsta), drajvovi, fleš memorije, privjesci sa ties memorijama i drugi kompjuterski memorijski uređaji za skladištenje podataka.

**Klasa 16:** Brošure, pamfleti, poster, knjige, novinska izdanja i drugi štampani materijali, kancelarijski pribor, ploče za pisanje, uključujući sveske, notese; sredstva za pisanje, uključujući olovke.

**Klasa 35:** Reklamiranje u novinama, magazinima, putem radija, televizije, Interneta i ostalih media; organizacija i učestvovanje na izložbama u komercijalne ili reklamne svrhe.

**Klasa 38:** Telekomunikacijske i radiodifuzne usluge, uključujući bez ograničenja rad jednog ili više kablovskih, satelitskih ili zemaljskih televizijskih kanala.

**Klasa 41:** Proizvodnja i distribucija igranih filmova i drugog zabavnog sadržaja koji se prikazuju putem jednog ili više kablovskih, satelitskih ili zemaljskih televizijskih kanala i radiodifuzne usluge; organizacija i učestvovanje na izložbama organizovanih u kulturne i obrazovne svrhe; organizacija i učestvovanje na novinskim konferencijama.

(210) **Ž 2009-593**(442) **20.03.2012**

(220) 10.05.2009

(731) GENERAL MEDIA COMMUNICATIONS INC; 6800 BROKEN SOUND PKWY BOCA RATON FL 33487 US

PENTHOUSE HD

(540)

(550) I

(740) Prelević Dragan, advokat, Ul. Slobode 74/II, Podgorica (ME)

(511) **Klasa 09:** Televizijski set-top-boxevi, moduli sa kondicionalnim pristupom (CAM uređaji), smart kartice, pre-paid kartice za prijem kanala i radiodifuznih usluga, DVD-i biometrijske fleš memorije (ties memorije koje se aktiviraju otiskom prsta), drajvovi,



fleš memorije, privesci sa ties memorijama i drugi kompjuterski memorijski uređaji za skladištenje podataka.

**Klasa 16:** Brošure, pamfleti, poster, knjige, novinska izdanja i drugi štampani materijali, kancelarijski pribor, ploče za pisanje, uključujući sveske, notese; sredstva za pisanje, uključujući olovke.

**Klasa 35:** Reklamiranje u novinama, magazinima, putem radija, televizije, Interneta i ostalih media; organizacija i učestvovanje na izložbama u komercijalne ili reklamne svrhe.

**Klasa 38:** Telekomunikacijske i radiodifuzne usluge, uključujući bez ograničenja rad jednog ili više kablovskih, satelitskih ili zemaljskih televizijskih kanala.

**Klasa 41:** Proizvodnja i distribucija igranih filmova i drugog zabavnog sadržaja koji se prikazuju putem jednog ili više kablovskih, satelitskih ili zemaljskih televizijskih kanala i radiodifuzne usluge; organizacija i učestvovanje na izložbama organizovanih u kulturne i obrazovne svrhe; organizacija i učestvovanje na novinskim konferencijama.

(210) **Ž 2009-602**

(442) **20.03.2012**

(220) 10.08.2009

(731) FADIS DOO ZA PROIZVODNJU, PROMET I USLUG BAR, UL. JNA BR 4 BAR ME

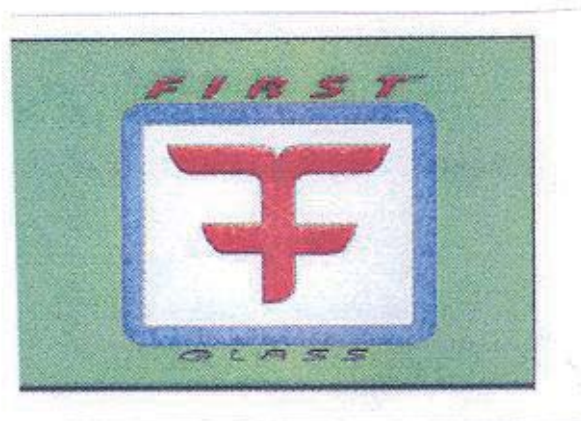

(540)

(550) I

(740)

(511) **Klasa 11:** aparati za osvijetljavanje; aparati za grijanje; aparati za proizvodnju pare; aparati za kuvanje; aparati za hlađenje; aparati za sušenje; aparati za ventilaciju; aparati za snadbijevanje vodom i aparati za sanitarne svrhe, erkondišani aparati; bojler, električne i ne-električne; električne kazane; električne sprave za kuvanje; posude za toplu vodu.

(210) **Ž 2009-603**

(442) **20.03.2012**

(220) 10.09.2009

(731) DOO UDAĆA; GOLUBOVCI, GORIĆANI BB ME

**Cybernova Digital**

(540)

(550) I

(740)

(511) **Klasa 9:** svi kompjuterski programi i softveri bez obzira na medijum na koji su snimljeni ili način diseminacije tj. softver snimljen na magnetnim nosačima podataka ili učitani sa udaljene kompjuterske mreže.

**Klasa 35:** sakupljanje u korist drugih, čitavog niza roba (uključujući i njihov transport) omogućavajući klijentima da zgodno razgledaju i kupuju ovu robu; takve usluge mogu se pružati u prodavnicama na malo, rasprodajama, porudžbinama poštom preko kataloga ili putem elektronskih medija, na primjer preko wceb sajt-a ili televizijskih programa za kupovinu. Usluge koje se sastoje od registracije, transkripcije, kompozicije, kompilacije ili sistematizacije pisanih saopštenja i registracija i takođe kompilacija matematičkih ili etatističkih podataka; usluge reklamnih agencija i usluge kao što je dijeljenje prospekata direktno ili poštom ili distribucija uzoraka. Ova klasa možs da se odnosi na reklamiranje u vezi sa drugim uslugama, kao što su one u vezi sa bankarskim zajmovima ili reklamiranjem putem radija.

**Klasa 42:** projektovanje i razvoj kompjuterskog hardvera i softvera.

(210) **Ž 2009-609**(442) **20.03.2012**

(220) 10.09.2009

(731) TIKKURILA OY; KUNINKAALANTIE 1, 01300 VANTAA FI

**VIVACOLOR**

(540)

(550) I

(740) Čupić Branislav, advokat, Dalmatinska 10, Podgorica (ME)

(511) **Klasa 2:** Boje, firmajzi, lakovi, sredstva za zaštitu od rđe i truljenja drveta, materije za bojenje, sredstva za nagrizanje, sirove prirodne smole, metali u obliku listova i praha za slikare, dekoratere, štampare i umjetnike.

(210) **Ž 2009-614**(442) **20.03.2012**

(220) 14.10.2009

(731) FLEKA DOO CETINJE; NASELJE 4 UL S-28-4-12 ME



(540)

(550) I

(740)

(511) **Klasa 35:** Oglašavanje; vođenje poslova; poslovno upravljanje; kancelarijski poslovi.

**Klasa 39:** Transportne usluge; pakovanje i skladištenje robe; organizovanje putovanja

**Klasa 41:** obrazovne usluge; pripremanje obuke; razonoda; sportske i kulturne aktivnosti.

**Klasa 43:** usluge obezbjeđivanja hrane i pića; privremeni smještaj

(210) **Ž 2009-615**

(442) **20.03.2012**

(220) 14.10.2009

(731) FLEKA DOO CETINJE; NASELJE 4 JUL S-28-4-12 ME



(540)

(550) I

(740)

(511) **Klasa 35:** Oglašavanje; vođenje poslova; poslovno upravljanje; kancelarijski poslovi.

**Klasa 41:** Obrazovne usluge; pripremanje obuke; razonoda; sportske i kulturne aktivnosti.

**Klasa 42:** naučne i tehnološke usluge i istraživanje i projektovanje u vezi navedenih usluga; usluge industrijske analize i istraživanja; projektovanje i razvoj kompjuterskog hardvera i softvera.

(210) **Ž 2009-616**

(442) **20.03.2012**

(220) 16.10.2009

(731) MONTENEGRO TOBACO COMPANY; PODGORICA, ISIDORE SEKULIC 64



(540)

(550) I

(740)

(511) **Klasa 34:** Duvan.

(210) **Ž 2009-617**

(442) **20.03.2012**

(220) 18.10.2009

(731) HANSEN BEVERAGE COMPANY; HAVING A PLACE OF BUSINESS AT 550 MONICA CIRCLE, SUITE 201 CORONA, CALIFORNIA 92880 US



(540)

(550) I

(740) Čosović Dejan, advokat, 13. jul 1/5, Budva (ME)

(511) **Klasa 5:** Nutricioni dodaci.

**Klasa 32:** Bezalkoholna pića.

---

(210) **Ž 2009-618**

(442) **20.03.2012**

(220) 18.10.2009

(731) HANSEN BEVERAGE COMPANY; HAVING A PLACE OF BUSINESS AT 550 MONICA CIRCLE, SUITE 201 CORONA, CALIFORNIA 92880 US

**MONSTER ENERGY**

(540)

(550) I

(740) Čosović Dejan, advokat, 13. jul 1/5, Budva (ME)

(511) **Klasa 5:** Nutricioni dodaci.

**Klasa 32:** Bezalkoholna pića.

---

(210) **Ž 2009-620**

(442) **20.03.2012**

(220) 21.10.2009

(731) INCOGNITO DOO; HERCEGOVACKA 31 81000 PODGORICA ME



(540)

(550) I

(740)

(511) **Klasa 35:** Oglašavanje i reklamiranje.(210) **Ž 2009-622**(442) **20.03.2012**

(220) 23.10.2009

(300) 08.06.2009 56271-2009

02.10.2009 591821

CH

(731) PMPI LLC; 9711 FARRAR COURT, RICHMOND 23236 VIRGINIA US

## MARLBORO CLASSICS

(540)

(550) I

(740)

(511) **Klasa 14:** Dragocjeni metali i njihove legure i proizvodi od dragocjenih metala ili sa prevlakom od njih, koji nisu uključeni u druge klase; nakit, drago kamenje; časovničarski i hronometrijski instrumenti.**Klasa 16:** Hartija, karton i proizvodi od njih, koji nisu uključeni u druge klase; štampane stvari; knjigovezački materijal; fotografije; kancelarijski materijal; lepila za kancelarijske i kućne potrebe; umjetnički materijali; kičice; pisaće mašine i kancelarijski rekviziti (izuzev nameštaja); materijali za obuku i nastavu (izuzev aparata); plastični materijal za pakovanje (koji nije uključen u druge klase); štamparska slova; klišeji.**Klasa 18:** Koža i imitacija kože, i proizvodi izrađeni od ovih materijala koji nisu uključeni u druge klase; životinjska koža, krzno; koferi i putne torbe; kišobrani, suncobrani i štapovi za hodanje; bičevi, saračka i sedlarska oprema.**Klasa 25:** Odjeća, obuća, pokrivala za glavu.**Klasa 28:** Igre i igračke; gimnastičarski i sportski artikli koji nisu obuhvaćeni drugim klasama; ukrasi za jelke.**Klasa 35:** Oglašavanje; vođenje poslova; poslovno upravljanje; kancelarijski poslovi.(210) **Ž 2009-624**(442) **20.03.2012**

(220) 27.10.2009

(731) EUROFAST GLOBAL DOO; BULEVAR SVETOG PETRA CETINJSKOG BR 112, PODGORICA ME



(540)

(550) I

(740)

(511) **Klasa 35:** Oglašavanje, poslovno upravljanje, poslovne administracije, kancelarijsko poslovanje; računovodstva i revizijske usluge.

**Klasa 41:** Obrazovanje, pružanje obuke; zabave, sportske i kulturne aktivnosti.

**Klasa 45:** Pravne usluge, sigurnosne usluge za zaštitu osoba i imovine, lične i socijalne usluge pružene od strane drugih kako bi se zadovoljile potrebe pojedinaca

(210) **Ž 2009-626**

(442) **20.03.2012**

(220) 30.10.2009

(731) SLAVIŠA MATKOVIĆ; NIKOLE LJUBIBRATICA 66 85340 HERCEG NOVI ME



(540)

(550) I

(740)

(511) **Klasa 35:** Oglašavanje, vođenje poslova, poslovno upravljanje, kancelarijski poslovi

**Klasa 36:** Osiguranje, finansijski poslovi, novčani poslovi, poslovi vezani za nepokretnosti.

**Klasa 39:** Transportne usluge, pakovanje i skladištenje robe, organizovanje putovanja

(210) **Ž 2009-629**

(442) **20.03.2012**

(220) 30.10.2009

(731) COLGATE-PALMOLIVE COMPANY; 300 PARK AVENUE, NEW YORK, N. Y.10022 US



(540)

(550) I

(740) Lutovac Branislav, ul. Bulevar Crnojevića 93, Podgorica (ME)

(511) **Klasa 3:** Preparati za oralnu njegu, a naročito paste za zube, zubni gelovi, tečni preparati za njegu zuba, zubne pene, gelovi za izbjeljivanje zuba, paste za izbjeljivanje zuba, osvježivači daha i tečnosti za ispiranje usta, koji se ne koriste u medicinske svrhe.

**Klasa 21:** Četkice za zube, zubni konac.

(210) Ž 2010-179

(442) 20.03.2012

(220) 31.05.2010

(731) VICTOR DEVELOPMENT, DOO; GORELAC 252 BAR



**MONTEDEN**

(540)

(550) I

(740)

(511) **Klasa 35:** Usluge oglašavanja, putem reklamne agencije i distribucija reklamnog materijala; Usluga vođenja poslova putem poslovnog savjetovanja i pomoći pri radu; Usluge iz poslovnog upravljanja putem „menadžment” organizacije poslova; Usluge u oblasti kancelarijskog poslovanja;

**Klasa 36:** Usluge osiguranja imovine, lica, roba; Usluge iz finansijskog poslovanja u vezi finasiskog menadžmenta; Usluge iz oblasti prometa nepokretnosti u dijelu upravljanja, iznajmljivanja i prodaje;

**Klasa 37:** Usluge iz građevinskog konstruisanja niskogradnje i visokogradnje; Usluge popravljanja objekata sa popravkama manjeg obima i cijele rekonstrukcije; Usluge

instaliranja svih vrsta instalacija u građevinarstvu;

**Klasa 43:** Usluge obezbeđivanja hrane i pića u turistističkim objektima; Usluge pružanja privremenog smještaja u turistističkim objektima; Usluge higijenske zaštite i nege lepote za ljude u salonima ljepote; Usluge agrikulture, hortikulturalne usluge i šumarske usluge planiranje i uređenje zelenih površina i vrtlartrstva;

**Klasa 44:** Usluge medicinskih postupaka u dijelu labaratorijskih analiza; Usluge iz oblasti veterinarstva u dijelu labaratorijskih analiza i liječenja životinja

(210) **Ž 2010-158**

(442) **20.03.2012**

(220) 13.05.2010

(731) ARCADIA DOO; TRZASKA CESTA 222 1000 LJUBLJANA SL

# ARCADIA

(540)

(550) I

(740) Radulović Božidar, advokat, Jovana Tomaševića 9/III, Podgorica (ME)

(511) **Klasa 11:** Aparati, uređaji i instalacije za osvjetljenje, sijalice, LED sijalice, neonske sijalice, metalne halogene lampe (tzv HID sijalice), podno osvjetljenje, stono osvjetljenje i lampe, zidno osvjetljenje, plafonsko osvjetljenje, viseće lampe, spoljne lampe, neonske lampe, prekidači za svjetla, lusteri (kandelabri), difuzori svjetla.

**Klasa 35:** Oglašavanje, poslovni menadžment, poslovna administracija, kancelarijsko poslovanje, usluge uvoza i izvoza, veleprodaje i maloprodaje u vezi sa aparatima, uređajima i instalacijama za osvjetljenje, sijalicama, LED sijalicama, neonskim sijalicama, metalnim halogenim lampama (tzv HID sijalice), podnim osvjetljenjem, stonim osvjetljenjem i lampama, zidnim osvjetljenjem, plafonskim osvjetljenjem, visećim lampama, spoljnim lampama, neonskim lampama, prekidačima za svjetla, lusterima (kandelabri), svjetlosnim difuzorima, usluge pomoći u maloprodaji i veleprodaji u vezi sa aparatima, uređajima i instalacijama za osvjetljenje, sijalicama, LED sijalicama, neonskim sijalicama, metalnim halogenim lampama (tzv HID sijalice), podnim osvjetljenjem, stonim osvjetljenjem i lampama, zidnim osvjetljenjem, plafonskim osvjetljenjem, visecim lampama, spoljnim lampama, neonskim lampama, prekidačima za svjetla, lusterima (kandelabri), svjetlosnim difuzorima, "on-line" oglašavanje na kompjuterskoj mreži, organizacija izložbi za javnost i sa komercijalnim svrhama, sve navedeno u vezi sa aparatima, uređajima i instalacijama za osvjetljenje, sijalicama, LED sijalicama, neonskim sijalicama, metalnim halogenim lampama (tzv HID sijalice), podnim osvjetljenjem, stonim osvjetljenjem i lampama, zidnim osvjetljenjem, plafonskim osvjetljenjem, visećim lampama, spoljnim lampama, neonskim lampama, prekidačima za svjetla, lusterima (kandelabri), svjetlosnim difuzorima.

**Klasa 37:** Građenje i konstruisanje zgrada, popravke, usluge instaliranja, popravki i usluge u vezi sa instalacijom opreme za aparate, uređaja i instalacija za osvjetljenje, sijalica, LED sijalica, neonskih sijalica, metalnih halogenih lampi (tzv HID sijalice), podnog osvjetljenjenja, stonog osvjetljenjenja i lampi, zidnog osvjetljenja, plafonskog osvjetljenja, visećih lampi, spoljnih lampi, neonskih lampi, prekidača za svjetla, lusteri (kandelabri), svjetlosnim difuzorima.

**Klasa 42:** Naučne i tehnološke usluge i istraživanje i dizajniranje u vezi s tim; industrijska analiza i usluge istraživanja; dizajn i razvoj kompjuterskog hardvera i softvera, usluge koje se



odnose na dizajniranje, inženjering i planiranje instalacija za osvjtljenje, naročito proračuni svjetla, dizajn i razvoj kompjuterskog hardvera i softvera, istraživačke usluge u vezi sa aparatima, uređajima i instalacijama za osvjtljenje, sijalicama, LED sijalicama, neonskim sijalicama, metalnim halogenim lampama (tzv HID sijalice), podnim osvjtljenjem, stonim osvjtljenjem i lampama, zidnim osvjtljenjem, plafonskim osvjtljenjem, visećim lampama, spoljnim lampama, neonskim lampama, prekidačima za svjetla, lusterima (kandelabri), svetlosnim difuzorima, razvoj kompjuterskih programa za proračun osvjtljenja.

(210) **Ž 2010-163**

(442) **20.03.2012**

(220) 18.05.2010

(731) DISCOVERY COMMUNICATIONS LLC-DELAWARE LIMITED LIABILITY COMPANY; ONE DISCOVERY PLACE, SILVER SPRING, MARYLAND 20910 US

TLC

(540)

(550) I

(740) Radulović Božidar, advokat, Jovana Tomaševića 9/III, Podgorica (ME)

(511) **Klasa 9:** Nasnimljeni video diskovi, audio-vizuelni zapisi, video trake, kompakt diskovi, DVD-ovi i CD-ROM-ovi.

**Klasa 38:** Komunikacione usluge, naročito kontinuirani prenos (streamed) zvuka i audio-vizuelnih zapisa putem interneta, kablovskih mreža, bežičnih mreža, satelita ili interaktivnih multimedijalnih mreža; usluge audio i video emitovanja putem interneta; prenos informacija u okviru audio-vizuelne oblasti; usluge televizijskog emitovanja; usluge emitovanja kablovske televizije; usluge emitovanja satelitske televizije; usluge mobilnih medija u obliku elektronskog prenosa zabavnih medijskih sadržaja; usluge podkastinga; usluge emitovanja putem mreže; usluge prenosa video zapisa "na zahtev"; obezbjeđivanje onlajn soba za četovanje i elektronskih oglasnih tabli za prenos poruka iz oblasti opšteg interesovanja.

**Klasa 41:** Usluge razonode, naročito multimedijalni programi iz oblasti opšteg interesovanja, distribuirani putem raznih platformi kroz niz oblika medija za prenos; obezbjeđivanje informacija iz oblasti razonode koji se odnose na tekuće televizijske programe putem globalne kompjuterske mreže; proizvodnja televizijskih programa; proizvodnja multimedijalnih programa.

(210) **Ž 2010-165**

(442) **20.03.2012**

(220) 19.05.2010

(731) THE GILLETTE COMPANY; ONE GILLETE PARK, BOSTON, MA 02127 US

# COOL WHITE

(540)

(550) I

(740) Lutovac Branislav, ul. Bulevar Crnojevića 93, Podgorica (ME)

(511) **Klasa 8:** Brijači i nožići za brijače, pribor za brijanje, kutije, kasete i kartridži, koji svi sadrže nožice; djelovi i oprema za napred navedenu robu.

(210) **Ž 2010-166**

(442) **20.03.2012**

(220) 19.05.2010

(731) TEHNO PLUS DOO; UL. VASA RAIČKOVICA BB PODGORICA ME



(540)

(550) I

(740)

(511) **Klasa 9:** Aparati i instrumenti naučni, pomorski, geodetski, fotografski, kinemato-grafski, optički, za vaganje, mjerenje, signalizaciju, kontrolu (inspekciju), spasavanje i nastavu; aparati i instrumenti za provođenje, prekid, transformaciju, akumulaciju, regulisanje i kontrolu elektriciteta; aparati za snimanje, prenos i reprodukovanje zvuka ili slike; magnetni nosioci podataka, diskovi za snimanje; automatske mašine i mehanizmi za aparate koji se pokreću novcem ili žetonom; registar kase, računске mašine, oprema za obradu podataka i kompjuteri; aparati za gašenje požara.

**Klasa 11:** Aparati za osvjetljavanje, grejanje, proizvodnju pare, kuvanje, hlađenje, sušenje, venti-laciju, snabdevanje vodom i za sanitarne svrhe.

**Klasa 21:** Kućne ili kuhinjske sprave i posude (koje nisu od dragocenih metala ili sa prevlakama od njih); češljevi i sunđeri; četke (izuzev kičica); materijali za pravljenje četki; artikli koji se koriste pri čišćenju; čelična vuna; neprerađeno ili poluprerado staklo (osim stakla koje se koristi u građevinarstvu); staklarija, porcelan, fajans, grnčarija i lončarija koja nije uključena u druge klase.

**Klasa 35:** Oglašavanje; vođenje poslova; poslovno upravljanje; kancelarijski poslovi. Obuhvata: usluge koje pružaju lica ili organizacije u pomoći u radu ili upravljanju preduzećima i u vođenju poslova preduzeća; usluge koje pružaju preuzeća koja se bave oglašavanjem (reklamiranjem), tako što, za račun drugih lica, komuniciraju sa javnošću (reklama) putem prenosa bilo kakvih informacija o proizvodima i uslugama omogućavajući potrošačima prigodan pogled na te proizvode i usluge; usluge koje se sastoje od upisivanja, uređivanja, obrade, prerade ili sistematizacije pisanih informacija i zapisa; usluge reklamnih agencija; distribuciju prospekata i uzoraka direktno ili poštom; izradu i korišćenje matematičkih i statističkih podataka; organizovanje; organizovanje sajmovi i izložbi u komercijalne ili

reklamne svrhe.

(210) **Ž 2010-167**

(442) **20.03.2012**

(220) 20.05.2010

(731) THE GILLETTE COMPANY; ONE GILLETTE PARK, BOSTON, MA 02127 US

## VENUS RIVIERA

(540)

(550) I

(740) Lutovac Branislav, ul. Bulevar Crnojevića 93, Podgorica (ME)

(511) **Klasa 8:** Brijачi i nožići za brijanje; pribor za brijanje, kuti kasete, držači i kartridži, koji svi sadrže nožiće; del i oprema za napred navedenu robu.

(210) **Ž 2010-168**

(442) **20.03.2012**

(220) 20.05.2010

(731) MONTENEGRO AIRLINES AD; BEOGRADSKA 10, PODGORICA ME



(540)

(550) I

(740)

(511) **Klasa 16:** Proizvod koji je napravljen od papira.

**Klasa 41:** Usluge razonode i zabavljanja putnika u avionima Montenegro Airlinesa.

(210) **Ž 2010-169**

(442) **20.03.2012**

(220) 20.05.2010

(731) MONTENEGRO AIRLINES AD; BEOGRADSKA 10, PODGORICA ME



(540)

(550) I

(740)

(511) **Klasa 16:** Proizvod koji je napravljen od papira.

**Klasa 41:** Usluge razonode i zabavljanja putnika u avionima Montenegro Airlinesa.

(210) **Ž 2010-170**

(442) **20.03.2012**

(220) 20.05.2010

(731) MONTENEGRO AIRLINES AD; BEOGRADSKA 10, PODGORICA ME



(540)

(550) I

(740)

(511) **Klasa 16:** Proizvod koji je napravljen od papira

**Klasa 4:** Usluge razonode i zabavljanja putnika u avionima Montenegro Airlinesa

(210) **Ž 2010-171**

(442) **20.03.2012**

(220) 20.05.2010

(731) MONTENEGRO AIRLINES AD; BEOGRADSKA 10, PODGORICA ME



(540)

(550) I

(740)

(511) **Klasa 39:** Usluge prevoza putnika i robe u vazдушnom saobraćaju, izdavanje/ prodaja avio karata, organizovanje putovanja, davanje informacija o putovanjima ili transportu robe, informacije o tarifama i letovima, špediterske usluge i si.

(210) **Ž 2010-172**

(442) **20.03.2012**

(220) 20.05.2010

(731) MONTENEGRO AIRLINES AD; BEOGRADSKA 10, PODGORICA ME



(540)

(550) I

(740)

(511) **Klasa 39:** Usluge prevoza putnika i robe u vazdušnom saobraćaju, izdavanje/ prodaja avio karata, organizovanje putovanja, davanje informacija o putovanjima ili transportu robe, informacije o tarifama i letovima, špeditorske usluge i si.

(210) **Ž 2010-173**

(442) **20.03.2012**

(220) 20.05.2010

(731) MONTENEGRO AIRLINES AD; BEOGRADSKA 10, PODGORICA ME



(540)

(550) I

(740)

(511) **Klasa 39:** Usluge prevoza putnika i robe u vazdušnom saobraćaju, izdavanje/ prodaja avio karata, organizovanje putovanja, davanje informacija o putovanjima ili transportu robe, informacije o tarifama i letovima, špeditorske usluge i si.

(210) **Ž 2009-449**

(442) **20.03.2012**

(220) 10.07.2009

(731) THE H. D. LEE COMPANY INC; 3411 SILVERSIDE ROAD WILMINGTON, DE 19810 US

LEE

(540)

(550) I

(740) Radulović Božidar, advokat, Jovana Tomaševića 9/III, Podgorica (ME)

(511) **Klasa 25:** Odjeća, obuća, pokrivala za glavu, uključujući cipele, čizme, obuću za svaki dan, sportsku obuću, sandale, papuče, zaštitnu obuću.

(210) **Ž 2009-455**

(442) **20.03.2012**

(220) 15.07.2009

(731) MARS, INCORPORATED; 6885 ELM STREET, MCLEAN, VA 22101-3883 US



(540)

(550) I

(740) Čejović Vladimir, advokat, 13. jul 21, Podgorica (ME)

(511) **Klasa 29:** Meso, riba, živina i divljač; mesne preradevine; konzervisano, sušeno i kuvano voće i povrće; bilje; jaja; mlječni proizvodi; želei, džemovi, kompoti; mlijeko i mlječni napitci; proizvodi pripremljeni za konzumiranje i koji se sastoje uglavnom od gore navedenih proizvoda.

**Klasa 30:** Kafa i zamjena kafe; čaj, kakao, čokolada za piće; šećer, pirinač, tapioka, sago; brašno i proizvodi od žitarica; hljeb, biskviti, kolači, pecivo, čokolada i slatkiši; sladoled; led, led sa dodatkom voćnog soka i šećera u vidu dezerta; med, melasa; so, senf; sirće, sosevi; pesto; dodaci jelima; bilje; začini; proizvodi pripremljeni za konzumiranje i koji se sastoje uglavnom od gore navedenih proizvoda.

(210) **Ž 2009-456**(442) **20.03.2012**

(220) 15.07.2009

(731) THE COCA COLA COMPANY; ONE COCA COLA PLAZA, ATLANTA, GEORGIA 30313 US

## TUMULT

(540)

(550) I

(740) Popović Miladin, advokat, Đoka Miraševića 21/III Podgorica (ME)

(511) **Klasa 30:** Kafa, čaj, kakao, šećer, pirinač, tapioka, sago, zamjena kafe; brašno i proizvodi od žitarica, hleb, kolači i poslastice, sladoledi; med, melasa, kvasac, prašak za pecivo; so, senf; sirće, sosovi (kao dodaci); začini; led.

**Klasa 32:** Piva; mineralne i sodne vode i ostala bezalkoholna pića; voćna pića i voćni sokovi; sirupi i drugi preparati za proizvodnju pića.

**Klasa 33:** Alkoholna pića, izuzev piva.

(210) **Ž 2009-457**(442) **20.03.2012**

(220) 16.07.2009

(731) BRIGESTONE LICENSING SERVICES INC; 536 MARRIOT DRIVE, NASHVILLE, TENNESSEE 37214 US

## FIRESTONE

(540)

(550) I

(740) Popović Miladin, advokat, Đoka Miraševića 21/III Podgorica (ME)

(511) **Klasa 01:** Lepkovi i prajmeri podloga.

**Klasa 17:** Zaptivne smješe koje se koriste u građevinarstvu i montaži i izolacija koja se koristi u građevinarstvu i montaži.

**Klasa 19:** Nemetalni građevinski materijal; nemetalni materijali za krovove; membrane za krovove i vodootporne membrane.

**Klasa 37:** Usluge vezane za postavljanje krovnih konstrukcija.

(210) **Ž 2009-459**

(442) **20.03.2012**

(220) 17.07.2009

(731) MARS, INCORPORATED; 6885 ELM STREET, MCLEAN, VA22101-3883 US



(540)

(550) I

(740) Čejović Vladimir, advokat, 13. jul 21, Podgorica (ME)

(511) **Klasa 29:** Meso, riba, živina i divljač; mesne prerađevine; konzervisano, sušeno i kuvano voće i povrće; bilje; jaja; mlječni proizvodi; želei, džemovi, kompoti; mlijeko i mlječni napitci; proizvodi pripremljeni za konzumiranje i koji se sastoje uglavnom od gore navedenih proizvoda.

**Klasa 30:** Kafa i zamjena kafe; čaj, kakao, čokolada za piće; šećer, pirinač, tapioka, sago; brašno i proizvodi od žitarica; hljeb, biskviti, kolači, pecivo, čokolada i slatkiši; sladoled; led, led sa dodatkom voćnog soka i šećera u vidu dezerta; med, melasa; so, senf; sirće, sosevi; pesto; dodaci jelima; bilje; začini; proizvodi pripremljeni za konzumiranje i koji se sastoje uglavnom od gore navedenih proizvoda.

(210) **Ž 2009-460**

(442) **20.03.2012**

(220) 20.07.2009

(731) AKITA, INC; 2711 CENTERVILLE ROAD, SUITE 400, WILMINGTON, DELAWARE 19808 US



(540)

(550) I

(740) Čejović Vladimir, advokat, 13. jul 21, Podgorica (ME)

(511) **Klasa 36:** Usluge osiguranja i finansijske usluge.

(210) **Ž 2009-461**

(442) **20.03.2012**

(220) 20.07.2009

(731) AKITA INC; 2711 CENTERVILLE ROAD, SUITE 400, WILMINGTON, DELAWARE  
19808 US

**CHARTIS** 

(540)

(550) I

(740) Čejović Vladimir, advokat, 13. jul 21, Podgorica (ME)

(511) **Klasa 36:** Usluge osiguranja i finansijske usluge.

(210) **Ž 2009-462**

(442) **20.03.2012**

(220) 20.07.2009

(731) OBC AG; BAARESTRASE 53, CH-6304 ZUG CH

 **HARVEST**

(540)

(550) I

(740) Popović Miladin, advokat, Đoka Miraševića 21/III Podgorica (ME)

(511) **Klasa 35:** Usluge poslovanja, usluge koje se odnose na reklamiranje robe i usluga, usluge poslovne komunikacije kao i druge usluge poslovnog predstavljanja, usluge poslovanja vezane za finansijsko posredovanje i novac i posredovanje, profesionalni konsalting u poslovanju, usluge poslovne medijacije za treća lica, pružanje informacija u poslovanju, savetovanje i pomoć u vođenju poslovanja, konsultantske usluge u oblasti informisanja, komunikacija i odnosa sa javnošću, konsultantske usluge u oblasti organizacije i vođenja poslovanja, usluge istraživanja javnog mnjenja, usluge kompjuterske obrade podataka (poslovna administracija) za organizaciju i vođenje izlaganja (izložbi) i takmičenja, u komercijalne svrhe i/ili svrhe reklamiranja (oglašavanja); objavljivanje i rasturanje raznih vrsta publikacija, uključujući i rasturanje reklama i reklamnih tekstova, rasturanje promotivnog materijala, reklamiranje, reklamiranje putem slanja promotivnog materijala poštom, objavljivanje reklamnih tekstova, kreiranje reklamnih tekstova, reklamiranje putem kompjuterske mreže, usluge slanja putem



pošte javnih reklama, oglašavanje na radio stanicama, promotivno oglašavanje na televiziji, umnožavanje dokumenata, usluge poslovnog informisanja, sprovođenje anketa, usluge agencija za uvoz-izvoz.

**Klasa 36:** Usluge osiguranja, finansijske transakcije, transakcije vezane za nekretnine, informacije u oblasti osiguranja, usluge konsaltinga u osiguranju, brokerski poslovi osiguranja, finansijska procena osiguranja, posredovanje i predstavljanje u osiguranju, sve gore navedene usluge online putem kompjuterske mreže i/ili Interneta, popis, finansijske i posredničke usluge i posredništvo u osiguranju u oblasti pokretne imovine i usluge vezane za nepokretnosti u oblasti trgovanja hartijama od vrednosti, finansijske usluge, kao i usluge finansijskog menadžmenta u oblasti bankarskih pozajmica, poslova štednje i usluga razmene, savetovanje u finansijskom poslovanju i finansijska analiza, konsalting u finansijskom inženjeringu u oblasti osiguranja i bankarstva.

**Klasa 41:** Edukacija i obuka u oblasti osiguranja, bankarstva, finansijskih i novčanih transakcija; objavljivanje tekstova u nereklamne svrhe, organizacija i vođenje seminara za obuku, konferencija, kongresa, simpozijuma, radionica za obuku i konsultacija, organizacija sajмова i izložbi u edukativne i kulturne svrhe, organizacija, vođenje i sprovođenje edukacije sa ispitima, praktična obuka, izdavanje štampanih tekstova (u nereklamne svrhe).

(210) **Ž 2009-463**

(442) **20.03.2012**

(220) 21.07.2009

(731) SANOFI PASTEUR LIMITED; 1755 STEELES AVENUE WEST, TORONTO, ONTARIO M2R 3T4 CA

## IMMUCYST

(540)

(550) I

(740) Lutovac Branislav, ul. Bulevar Crnojevića 93, Podgorica (ME)

(511) **Klasa 5:** Farmaceutski proizvodi, vakcine za ljudsku upotrebu.

(210) **Ž 2009-464**

(442) **20.03.2012**

(220) 21.07.2009

(731) THE COCA COLA COMPANY; ONE COCA COLA PLAZA, ATLANTA, GEORGIA 30313 US

## RELENTLESS

(540)

(550) I

(740) Popović Miladin, advokat, Đoka Miraševića 21/III Podgorica (ME)

(511) **Klasa 32:** Piva; mineralne i sodne vode i ostala bezalkoholna pića; voćna pića i voćni sokovi; sirupi i dragi preparati za proizvodnju pića.

**Klasa 41:** Obrazovne usluge; pripremanje obuke; razonoda; sportske i kultume aktivnosti.

(210) **Ž 2009-465**

(442) **20.03.2012**

(220) 21.07.2009

(300) 22.01.2009 2009700832 RU

(731) COLGATE-PALMOLIVE COMPANY, A DELAWARE CORPORATION; 300 PARK AVENUE NEW YORK N Y 10022 US

## XANLEIN

(540)

(550) I

(740) Ana Stanković Mugoša, advokat, Trg Republike br.13 81000 Podgorica (ME)

(511) **Klasa 3:** Dezodoransi, antiperspiranti.

(210) **Ž 2009-466**

(442) **20.03.2012**

(220) 24.07.2009

(731) WARNER BROS. ENTERTAINMENT INC; 4000 WARNER BOULEVARD, BURBANK, CA 91522 US

## POTTERMORE

(540)

(550) I

(740) Popović Miladin, advokat, Đoka Miraševića 21/III Podgorica (ME)

(511) **Klasa 9:** Unapred snimljene trake, audio-video trake, audio video kasete, audio video diskovi, i digitalni višenamenski diskovi koji prikazuju komediju, dramu, akciju i avanturu; audio snimanja koja se mogu preuzimati koja prikazuju komediju, dramu, akciju i avanturu; audio-video snimanja koja se mogu preuzimati koja prikazuju komediju, dramu, akciju i avanturu; ručni digitroni; CD ROM diskovi za kompjuterske igrice; interaktivni programi za video igre; interaktivni multimedijalni programi za igre; kertridži za video igre i kasete; elektronski dnevnic; podloge za miša; kompjuterski programi, naime, softversko povezivanje digitalizovanih video i audio medija sa globalnom kompjuterskom informacionom mrežom putem opreme mobilnih telefona, naime hands free oprema, pozadine za mobilne telefone i pozadine za ekran mobilnih telefona; kodirane magnetske kartice, naime, kartice za telefon, kreditne kartice, platne kartice, debitne kartice i magnetska ključ kartica; telefonske melodije za bežične telefone; čuvari ekrana za kompjutere koje se mogu preuzimati.

**Klasa 16:** Štampane stvari i robe od papira - naime, knjige koje prikazuju akciju, avanturu i komediju, magazini koji prikazuju akaciju, avanturu i komediju, bojanke, dečje radne knjige; sveske, dnevnic, beležnice, kancelarijski materijal, papir za pisanje, koverte, razglednice, penkale, olovke i futrule za njih, gumice, krede, markeri, olovke u boji, kompleti za bojenje, krede i daske za kredu; poster; omoti za knjige, knjižne oznake, kalendari.

**Klasa 28:** Igračke i sportske robe, uključujući igre i igračke-naime, figure sa mehanizmom i oprema za njih; plišane igračke; baloni; igracke za jahanje; oprema koje se prodaje kao

jedinica za igranje igara sa kartama, igracke vozila; lutke; jedinice za elektronske ručne igre; oprema za igre koje se prodaju kao jedinice za igranje igara na tabli, igre sa kartama, društvene igre i igre sa metom akcionog tipa; samostalne video mašine za igru sa izlazom; slagalice i slagalice koje se ručno izrađuju; lopte-naime, lopte za igralište, fudbalske lopte, košarkaške lopte; splavovi za plivanje za rekreativnu upotrebu; igračke za pečenje i kuvanje, igracke banke, snežni globusi igračke; ukrasi za Božićno drvo

**Klasa 35:** Onlajn usluge iznajmljivanja u radnjama koje sadrže unapred snimljene audio knjige; elektronske knjige; potrošačke robe, naime, knjige koje sadrže akciju, avanturu i komediju; magazini koji sadrže akciju, avanturu i komediju; bojanke, dečje radne knjige; sveske, dnevници, beležnice, kancelarijski materijal, papir za pisanje, kovertе, razglednice, penkale, olovke i futrule za njih, gumice, krede, markeri, olovke u boji, kompleti za bojenje, posterі; omoti za knjige, knjižne oznake i kalendari; usluge oglašavanja i promovisanja i usluge pružanja informacija u vezi sa njima; usluge poslovnih informacija; prikupljanje reklama.

**Klasa 38:** Obezbeđivanje višekorisničkog pristupa globalnoj kompjuterskoj informacionoj mreži; obezbeđivanje onlajn pričaonica i elektronskih oglasnih tabli za prenos (odašiljanje) poruka između korisnika u oblasti od opšteg interesa; obezbeđivanje onlajn komunikacionih veza koje prebacuju websajt korisnika na druge lokalne i globalne web strane; obezbeđivanje onlajn olakšica u interaktivnom režimu rada sa drugim kompjuterskim korisnicima u pogledu tema od opšteg interesa.

**Klasa 41:** Usluge zabave, naime, snabdevanje web sajtova koji prikazuju filmske isečke, fotografije i druge multimedijalne materijale; snabdevanje onlajn kompjuterskih igara; snabdevanje kompjuterskih igara kojima se može pristupiti putem telekomunikacione mreže; usluge obrazovanja, naime, pružanje informacija kojima se može pristupiti putem telekomunikacione mreže posebno u vezi sa dečjim knjigama, obrazovnim programima koji uključuju programe za čitanje i pisanje, programe za učenje čitanja i pisanja, materijali i programi za olakšavanje čitanja i pisanja za pojedince sa nervnim bolestima koje ometaju učenje, govor i pisanje; obezbeđivanje onlajn izdanja u svojstvu elektronskih knjiga; usluge elektronskog izdavaštva, naime, izdavanje tekstova i grafičkih knjiga za druge.

(210) **Ž 2009-467**

(442) **20.03.2012**

(220) 24.07.2009

(731) NOVARTIS AG; 4002 BASEL CH

## LOPEDIUM

(540)

(550) I

(740) Popović Miladin, advokat, Đoka Miraševića 21/III Podgorica (ME)

(511) **Klasa 5:** Farmaceutski preparati.

(210) **Ž 2009-468**

(442) **20.03.2012**

(220) 24.07.2009

(731) NOVARTIS AG; 4002 BASEL CH

# SIMVAHEXAL

(540)

(550) I

(740) Popović Miladin, advokat, Đoka Miraševića 21/III Podgorica (ME)

(511) **Klasa 5:** Farmaceutski preparati.

(210) **Ž 2010-159**

(442) **20.03.2012**

(220) 14.05.2010

(731) DRAGAN MARKOVIĆ; DALMATINSKA 33, 81000 PODGORICA ME



(540)

(550) I

(740)

(511) **Klasa 30:** Kafa, čaj kakao, šećer, pirinač tapioka, zamjena kafebrašno i proizvodi odžitarica, hleb, kolači i poslastice, sladoledi med, melasa kvasac, prašak za pecivo so, senf, sirce sosovi(kao dodaci) začini.

(210) **Ž 2010-162**

(442) **20.03.2012**

(220) 17.05.2010

(731) DIAGEO SCOTLAND LIMITED; EDINBURGH PARK, 5 LOCHSIDE WAY, EDINBURGH, EH12 9 DT, UK



(540)

(550) I

(740) Čejović Vladimir, advokat, 13. jul 21, Podgorica (ME)

(511) **Klasa 33:** Alkoholna pića (izuzev piva).(210) **Ž 2010-174**(442) **20.03.2012**

(220) 24.05.2010

(731) INVESTICIONO RAZVOJNI FOND CRNE GORE A. D.; PODGORICA ME



Investiciono-razvojni fond  
Crne Gore A.D.

(540)

(550) I

(740)

(511) **Klasa 34:** Odobravanje kredita i izdavanje garancija kojima se: podstiče osnivanje i razvoj malih i srednjih preduzeća i preduzetnika; pruža podrška i realizuju programi saradnje na: infrastrukturnim projektima, projektima vodosnabdijevanja, tretmana otpadnih voda kao i projektima unapređenja zaštite životne sredine; finansiraju projekti od lokalnog, regionalnog i državnog značaja; podstiče izvoz; podstiče zapošljavanje; poslovi vezani za prodaju kapitala u portfelju fonda; ostali poslovi kojima se obezbjeđuje podrška ekonomskom razvoju u skladu sa zakonom;

(210) **Ž 2010-160**(442) **20.03.2012**

(220) 17.05.2010

(731) DIAGEO SCOTLAND LIMITED; EDINBURGH PARK, 5 LOCHSIDE WAY, EDINBURGH, EH12 9 DT, UK



(540)

(550) I

(740) Čejović Vladimir, advokat, 13. jul 21, Podgorica (ME)

(511) **Klasa 33:** Alkoholna pića (izuzev piva).(210) **Ž 2010-161**(442) **20.03.2012**

(220) 17.05.2010

(731) TDR DOO; OBALA V NAYORA BR.1, 52210 ROVINJ HR

RONHILL  
UNLIMITED

(540)

(550) I

(740) Vukotić Petar, Novaka Miloševa, Podgorica (ME)

(511) **Klasa 34:** Duvan sirov i preraden, proizvodi od duvana, cigare, cigarete, filter, cigarete, cigarilosi, artikli za pušače, upaljači, šibice.

**Klasa 35:** Usluge u vezi sa prometom robe, posebno usluge u prometu duvana i duvanskih proizvoda; oglašavanje; vođenje poslova; poslovno upravljanje; kancelarijski poslovi; komercijalno zastupanje; propagandne i reklamne usluge; marketing; usluge istraživanja tržišta; usluge promocije, posebno promovisanje ili reklamiranje kulturnih i zabavnih događaja, sportskih takmičenja i modnih revija; organizovanje i vođenje sajmova i izložbi u reklamne i komercijalne svrhe; naprijed navedene usluge koje pripadaju ovoj klasi koje se obavljaju putem interneta; davanje i širenje informacija u vezi sa gore navedenim uslugama.

(210) **Ž 2010-164**

(442) **20.03.2012**

(220) 18.05.2010

(731) BELUPO; DANICA 5 48000 KOPRIVNICA HR

## BELODERM

(540)

(550) I

(740) Božović Vesko, Rimski trg, 50/11, Podgorica (ME)

(511) **Klasa 5:** Farmaceutski proizvodi.

(210) **Ž 2009-470**

(442) **20.03.2012**

(220) 24.07.2009

(731) NOVARTIS AG; 4002 BASEL CH

## DOXACOR

(540)

(550) I

(740) Popović Miladin, advokat, Đoka Miraševića 21/III Podgorica (ME)

(511) **Klasa 5:** Farmaceutski preparati.

(210) **Ž 2009-551**

(442) **20.03.2012**

(220) 30.07.2009

(300) 30 01 2009 93625981 FR

(731) FUZE BEVERAGE LLC; ONE COCA-COLA PLAZA, ATLANTA, GEORGIA 30313 US

## FUZE

(540)

(550) I

(740) Popović Miladin, advokat, Đoka Miraševića 21/III Podgorica (ME)

(511) **Klasa 30:** Kafa, čaj, kakao, šećer, pirinač, tapioka, sago, zamjena kafe; brašno i proizvodi od žitarica, hleb, kolači i poslastice, sladoledi; med, melasa, kvasac, prašak za pecivo; so, senf; sirće, sosovi (kao dodaci); začini; led

**Klasa 32:** Piva; mineralne i sodne vode i ostala bezalkoholna pića; voćna pića i voćni sokovi; sirupi i drugi preparati za proizvodnju pića.

(210) **Ž 2009-571**

(442) **20.03.2012**

(220) 21.09.2009

(300) 25 05 2009 77/743, 937 US

(731) WATSON PHARMACEUTICALS, INC; 311 BONNIE CIRCLE 92880 CORONA, CALIFORNIA US

Watson 

(540)

(550) I

(740) Ćosović Dejan, advokat, 13. jul 1/5, Budva (ME)

(511) **Klasa 5:** Farmaceutski proizvodi.

(210) **Ž 2009-596**

(442) **20.03.2012**

(220) 10.05.2009

(731) AMERICAN-CIGARETTE COMPANY-OVERSEAS-LIMITED; ZAEHLERWEG 4 ZUG 6300 CH



(540)

(550) I

(740) Popović Miladin, advokat, Đoka Miraševića 21/III Podgorica (ME)

(511) **Klasa 34:** Cigarete; duvan; proizvodi od duvana; upaljači; šibice; artikli za pušače.



(210) Ž 2009-371

(442) 20.03.2012

(220) 28.05.2009

(300) 07.04.2008 Z-848/08

(731) GREE ELECTRIC APPLIANCES INC.; OF ZHUHAI JINI WEST ROAD, QIANSHAN ZHUHAI GUANGDONG, CN



(540)

(550) I

(740) Čosović Dejan, advokat, 13. jul 1/5, Budva (ME)

(511) **Klasa 11:** Klima uređaji, ventilatori i instalacije i aparati za klimatizaciju; sve vrste uređaja za grijanje; električni toplotni radijatori; toplotni akumulatori i akumulacione peći; električni uređaji za sušenje veša; električni ventilatori; električni sušači vazduha za kućnu upotrebu; perčistači vazduha; električni uređaji i aparati za kuvanje; aspiratori za kuhinjsku upotrebu; grijači za vodu (ketleri) na gas; grijači za vodu (ketleri) na struju; elektromagnetne pećnice; električni šporet; električni automati i slični uređaji za pijaću vodu; električni čajnici (ketleri); ovlaživač vazduha; električne posude i uređaji za kuvanje pod pritiskom, klima uređaji za vouila; ventilatori kao djelovi klima instalacija; filteri za klima uređaje; grijači za vozila; sterilizatori vazduha; električni fenovi za kosu; kondenzatori; sterilizatori; ormarići za sterilizaciju posuđa; izmjenjivači toplote (ne kao djelovi mašine); izduvni ventilatori; grijači za vodu na solarnu energiju; električno čelično posuđe; grijači za kupatila; gasni gorionici; osveživači vazduha; frižideri; mikrotalasne pećnice (aparati za kuvanje); instalacije za prečišćavanje vode; uređaji i mašine za pranje sudova; aparati za kuvanje jaja; električni uređaji za pravljenje jogurta; aparati za parenje lica (saune); tosteri za hleb; električne mašine za kafu; električni aparati za pranje nogu; pekarske pećnice; električni uređaji za sporo spremanje hrane.

**Klasa 35:** Usluge oglašavanja za druge a naročito priprema i postavljanje oglasa u različitim medijima (od novina, radija do interneta i ostalih mogućih mjesta za oglašavanje); izvozno - uvozne agencije; promocija prodaje električnih uređaja za druge različitim sredstvima (od nagrade za prikupljanje bodova u kupovini do distribucije štampanog materijala do raspodjele poklona u cilju održavanja prodajnih pogodnosti, kao na primjer kupiti jedan, dobiti četiri ili bilo koje druge mogućnosti) i rukovođenje direktnom prodajom za druge; sistematizacija podataka u kompjuterskim bazama podataka; priprema i koordinacija ponuda za račun drugih u postupcima tendera; profesionalne savjetodavne usluge u trgovini; profesionalne poslovne konsultacije; poslovne i savjetodavne usluge u vezi sa menadžmentom; markentiške analize za druge; konsalting u oblasti menadžmenta ljudskim resursima; usluge u vezi sa računovodstvom; pomoć u komercijalnom ili industrijskom menadžmentu; usluge revizije i tzv. "oditinga".

**Klasa 37:** Instalacije aparata za klima uređaje i njihova popravka; tapaciranje instalacije grejnih aparata i popravka; instaliranje mašina, održavanje i popravljavanje; instalacija i popravka električnih uređaja i aparata; usluge instaliranja i popravljavanja rashladne opreme; instalacija kompjuterskog hardvera, kao i održavanje i popravka; instalacija kancelarijskih mašina i opreme, kao i održavanje i popravka; usluge u vezi sa uklanjanjem rizika vezanih za elektronsku opremu; usluge čišćenja odjeće.

(210) Ž 2009-412

(442) 20.03.2012

(220) 03.06.2009

(731) ALKALOID AD SKOPLJE; BULEVAR ALEKSANDAR MAKEDONSKI 12, 1000 SKOPLJE MK

## ANALGIN

(540)

(550) I

(740) Božović Vesko, Rimski trg, 50/11, Podgorica (ME)

(511) **Klasa 5:** Farmaceutski preparati.

(210) Ž 2009-413

(442) 20.03.2012

(220) 03.06.2009

(731) ALKALOID AD SKOPLJE; BULEVAR ALEKSANDAR MAKEDONSKI 12, 1000 SKOPLJE MK

## CAFFETIN MENSTRUAL

(540)

(550) I

(740) Božović Vesko, Rimski trg, 50/11, Podgorica (ME)

(511) **Klasa 5:** Farmaceutski preparati.

(210) Ž 2009-414

(442) 20.03.2012

(220) 03.06.2009

(731) PODRAVKA; A. STARCEVICA 32, KOPRIVNICA, HR



(540)

(550) I

(740) Božović Vesko, Rimski trg, 50/11, Podgorica (ME)  
 (511) **Klasa 29:** Konzervirano, sušeno i kuvano povrće.  
**Klasa 30:** Sosovi (kao začini); začini.

(210) **Ž 2009-415** (442) **20.03.2012**  
 (220) 05.06.2009  
 (731) KIA MOTORS CORPORATION; 231, YANGJIE-DONG, SEOCHO-GU, SEUL KR



(540)  
 (550) I  
 (740) Popović Miladin, advokat, Đoka Miraševića 21/III Podgorica (ME)  
 (511) **Klasa 12:** Putnički automobili, kamioni, autobusi, minibusi, automobili sa pogonom na četiri točka, kombi, minikombi.

(210) **Ž 2009-416** (442) **20.03.2012**  
 (220) 11.06.2009  
 (731) NIKE INTERNATIONAL LTD A BERMUDA CORPORATION; ONE BOWERMAN DRIVE, BEAVERTON, OR 97005-6453 US

## AIR MAX

(540)  
 (550) I  
 (740) Čejović Vladimir, advokat, 13. jul 21, Podgorica (ME)  
 (511) **Klasa 25:** Obuća, odjeća, pokrivala za glavu.

(210) **Ž 2009-417** (442) **20.03.2012**  
 (220) 12.06.2009  
 (731) REEMTSAMA CIGARETTENFABRIKEN GMBH A COMPANY; MAX-BORN-STRASSE4, 22761 HAMBURG DE

## GOLDEN GATE

(540)  
 (550) I  
 (740) Čupić Branislav, advokat, Dalmatinska 10, Podgorica (ME)  
 (511) **Klasa 34:** Duvan, bilo prerađen ili neprerađen; proizvodi od duvana; cigarete; cigare; zamjene za duvan, koje nisu za medicinske ili terapijske svrhe; šibice i proizvodi za pušače.

(210) **Ž 2009-418**(442) **20.03.2012**

(220) 12.06.2009

(731) KIA MOTORS CORPORATION; 231YANGJAE-DONG, SEOCHO-GU, SEOUL137-938 KR



(540)

(550) I

(740) Čupić Branislav, advokat, Dalmatinska 10, Podgorica (ME)

(511) **Klasa 12:** Putnička vozila, kamioni, autobusi, minibusevi, kamioneti, kombiji, omnibusevi, vozila sa pogonom na četiri točka, vozila na dva točka.(210) **Ž 2009-419**(442) **20.03.2012**

(220) 15.06.2009

(731) VENTZISLAV STOYANOV IVANOV; 48 NAUM STR SOFIJA 1415 BG

**ZLATNA GROZNICA**

(540)

(550) I

(740) Perović Pensa, Karađorđeva 4, Podgorica (ME)

(511) **Klasa 35:** Usluge oglašavanja; oglašavanje na kompjuterskoj mreži "onlajn"; objavljivanje oglasnih tekstova; televizijske reklame; poslovno istraživanje; organizovanje trgovačkih sajmova za komercijalne ili reklamne svrhe; modeliranje u svrhu reklamiranja ili unapređenja prodaje ili usluga promocije; unapređenje prodaje za druge; oglašavanje putem pošte; iznajmljivanje reklamnog materijala; sakupljanje informacija u kompjutersku bazu podataka; sistematizacija informacija u kompjuterskoj bazi podataka; stručne usluge za poboljšanje efikasnosti djelovanja; usluge telefonskog odgovaranja (za nedostupne korisnike); poslovno upravljanje; istraživanje tržišta.**Klasa 38:** Telekomunikacije; povezivanje i obezbeđivanje telekomunikacijskih veza sa globalnom kompjuterskom mrežom; elektronsko slanje poruka; elektronska pošta; usluge elektronske oglasne table; novinske agencije; prenošenje poruka i slika uz pomoć kompjutera; komuniciranje telefonom, mobilnim telefonom; emitovanje radio i televizijskog programa; emitovanje kablovske televizije; telefonske usluge; diseminacija radio i TV programa; usluge elektronskog prikazivanja (telekomunikacije), prenošenje preko satelita; kablovska televizija; usluge telekonferencije; radijsko emitovanje; informisanje o telekomunikacijama; iznajmljivanje telekomunikacijskih aparata; iznajmljivanje telefona; telegrafске usluge; usluge telekomunikacijskog pristupanja.**Klasa 41:** Obrazovne usluge; usluge razonode; sportske i kulturne aktivnosti; usluge zabave; priređivanje lutrije; usluge kompjuterskih igara "onlajn"; usluge elektronskih igara koje se pružaju preko globalne kompjuterske mreže; usluge zabave, naime, priređivanje interaktivnih društvenih igara preko globalne komunikacijske mreže, televizije, žičnih ili bežičnih uređaja i komunikacijskih mreža i drugih medija; priređivanje interaktivnih igara koje uključuju

problem koji se rešava preko globalne kompjuterske mreže, televizije, žičnih ili bežičnih uređaja i komunikacijskih mreža i drugih medija; priređivanje interaktivnih igara traganja za blagom i igara sakupljanja na i između bežičnih uređaja i preko globalnih komunikacijskih mreža, televizije, žičnih i bežičnih uređaja i komunikacijskih mreža i drugih medija; objavljivanje elektronskih knjiga i časopisa "onlajn"; organizovanje zabavnih igara i izložbi (posredničke usluge); informisanje o zabavi; izvođenja uživo; proizvodnja televizijskog programa, šou programi, proizvodnja šou programa; varijetei; elektronsko stono izdavaštvo, iznajmljivanje video traka noćnim klubovima; usluge telefonskih igara; igre; klupske usluge (zabavne ili obrazovne), organizovanje takmičenja (obrazovnih ili zabavnih); usluge prevođenja; iznajmljivanje video traka; noćni klubovi; kockanje; usluge igara "onlajn" (putem kompjuterske mreže); predstavljanje živih izvođenja; usluge novinskog izveštavanja; obrađivanje radijskog i televizijskog programa; priređivanje sadržaja iz delatnosti kazina; zabavni parkovi.

(210) **Ž 2009-420**(442) **20.03.2012**

(220) 17.06.2009

(731) SUMITOMO CHEMICAL CO LTD; 27-1 SHINKAWA 2-CHOME CHUO-KU TOKYO 104-8260, JP

**SUMIPEX**

(540)

(550) I

(740) Ana Stanković Mugoša, advokat, Trg Republike br.13 81000 Podgorica (ME)

(511) **Klasa 01:** Neprerađene plastične materije, neprerađene vještačke smole.(210) **Ž 2009-421**(442) **20.03.2012**

(220) 18.06.2009

(731) HB BODY S. A.; 570 22 INDUSTRIAL AREA SINDOS, THESALONIKI GR



(540)

(550) I

(740) Otašević Ivan, Moskovska br 3, Podgorica (ME)

(511)

**Klasa 1:** Hemijski proizvodi koji se upotrebljavaju u industriji, nauci, fotografiji, poljoprivredi, hortikulturi i šumarstvu; neprerađene veštačke smole, neprerađene plastične materije; đubriva; smješe za gašenje vatre; preparati za kaljenje i zavarivanje; hemijske supstance za očuvanje namirnica; maternje za štavljenje; lepljive supstance koje se upotrebljavaju u industriji.

**Klasa 2:** Boje, firnajzi, lakovi; sredstva za zaštitu od rđe i truljenja drveta; materije za bojenje; sredstva za nagrivanje; sirove prirodne smole; megali u obliku listova i praha za slikare, dekoratere, štampare i umjetnike.

**Klasa 3:** Sredstva za beljenje i druge sggustance za upotrebu u perionicama; preparati za čišćenje, poliranje, ribanje i nagrizanje: sapuni; parfimerija, eterična ulja, kozmetika, losioni za kosu; paste za zube.

**Klasa 17:** Guma, gutaperka, kaučuk, azbest, liskun i proizvodi napravljeni od ovih materijala koji nisu uključeni u druge klase; polupreradeni plastični proizvodi koji se koriste u proizvodnji; materijali za podbijanje (podloške), zaptivanje i izolovanje; savitljive nemetalne cevi.

(210) **Ž 2009-422**

(442) **20.03.2012**

(220) 22.06.2009

(300)

05.09.2006Z-1968/06 55225RS

(731) Jaffa, Fabrika biskvita, Crvenka, Marsala Tita 245, 25220 Crvenka RS



(540)

(550) I

(740) Lutovac Branislav, ul. Bulevar Crnojevića 93, Podgorica (ME)

(511) **Klasa 30:** Kolač.

(210) **Ž 2009-423**

(442) **20.03.2012**

(220) 22.06.2009

(731) BOSNA LIJEK DD; JUKICEVA 53, 71000 SARAJEVO BA



(540)

(550) I

(740) Radulović Božidar, advokat, Jovana Tomaševića 9/III, Podgorica (ME)

(511) **Klasa 5:** Farmaceutski proizvodi.

(210) **Ž 2009-424**

(442) **20.03.2012**

(220) 22.06.2009

(731) BOSNA LIJEK DD; JUKICEVA 53, 71000 SARAJEVO BA

# BOSNYL

(540)

(550) I

(740) Radulović Božidar, advokat, Jovana Tomaševića 9/III, Podgorica (ME)

(511) **Klasa 5:** Farmaceutski proizvodi.

(210) **Ž 2009-425**

(442) **20.03.2012**

(220) 24.06.2009

(731) NBA PROPERTIES INC; OLYMPIC TOWER BLDG. 645 FIFTH AVENUE, NEW YORK, NY 10022 US

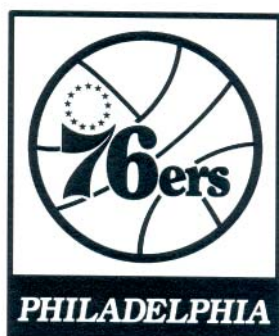

(540)

(550) I

(740) Popović Miladin, advokat, Đoka Miraševića 21/III Podgorica (ME)

(511) **Klasa 25:** Odjeća, naime čarape, obuća, cipele za košarku, patike za košarku, majice, košulje, polo majice, dukserice, donji djelovi trenerke, pantalone, majice na bretele, džemperi, kratke pantalone, pidžame, sportske majice, ragbi majice, vunene majice, kaiševi, kravate, spavačice, šeširi, kape, štitnici na kačketima, trenerke, donji djelovi trenerki, dresovi, jakne, vetrovke, kišne krznene jakne, kaputi, portikle za bebe ne od papira, trake za glavu, narukvice, kecelje, donje rublje, bokserice, široke pantalone, štitnici za uši, rukavice, bokserske rukavice, šalovi, pletene i štrikane majice, trikotažne haljine, haljine, dresovi i uniforme za navijačice, odjeća za plivanje, odela za kupanje, kupaci kostimi, bikini, tamkini kupaći kostimi, gaćice za plivanje, gaćice za kupanje, šorcevi za surfovanje, šorcevi za kupanje, marame za plažu, pokrivala za kupaći kostim, ogrtači za kupaći kostim, sandale, sandale za plažu, šeširi za plažu, štitnici za sunce, kape za plivanje, kape za kupanje, nova pokrivala za glavu sa prikačenim umecima.

**Klasa 28:** Igračke, igre i sportske stvari, naime košarkaške lopte, loptice za golf, lopte za igralište, sportske lopte, gumene lopte i penaste lopte, plišane lopte za igru, plastične lopte za igru, mrežice za košarku, table za košarku, minijaturne table za košarku, pumpe i igle za naduvavanje košarkaških lopti; golf klubovi, golf torbe, štapovi za golf, oprema za golf, naime, alat za popravku golf terena, kupice na koje se stavlja lopta, markeri lopti, torbe za golf opremu, pokrivala za glave golf štapova, rukavice za golf, kutije za golf lopte, elektronske table za košarkaške igrice na tabli, table za košarkaške igrice, košarkaške igrice, akcione igrice, društvene igrice za odrasle i decu, mašine za jednostavne informacione igrice

i elektronske video arkada igrice, košarkaška torbica koja se sastoji od mrežice i zviždaljke, lutke, dekorativne lutke, lutke za kolekciju, akcione figure za igru, akcione figure karikature, punjene igračke, nove plišane igračke sa umecima, puzzle, montažni blokovi za igre, ukrasi za Božićnu jelku i Božićne čarape; vozila igračke u oblika automobila, kamiona, vozova i kombija, svi sa temom košarke, nove penaste igračke u obliku prsta ili trofeja, igrački trofeji, karte za igru, igrice sa kartama, igračke koje prave zvuk, igračke za kućne ljubimce; igračke za plažu, naime lopte za plažu, nepotopljive lopte, kantice za igru, lopatice za igru, igračke za pesak, kutijice za pesak, gumene igračke za vodu; oprema za bazen, naime plivačka oprema za plutanje, oprema za plutanje u bazenu, igračke za splavarenje na vodi, penasta oprema za plutanje, gume za plivanje, gume za plivanje u bazenu, penaste gume, daske za plivanje, daske za surfovanje, peraja za plivanje, peraja za surfovanje, mišići za plutanje i krila za pomoć pri plivanju u rekreativne svrhe; odbojkaške torbice za igru koje se sastoje od lopte, mrežice, sporednih stvari i zviždaljke, i vaterpolo torbice za igru koje se sastoje od lopte, mrežice i zviždaljke; dekorativne igračke koje se puštaju da lete na vetru.

**Klasa 41:** Usluge razonode i obrazovne usluge u vidu televizijskih događaja i radio programa u polju košarke i prikazanih košarkaških igara i košarkaških priredbi; usluge produkcije i distribucije radio i televizijskih sou programa o košarkaškim igrama, košarkaškim događajima i programima iz oblasti košarke; usluge vođenja i organizovanja košarkaških klinika i kampova, klinika i kampova za trenere, klinika i kampova za plesne timove i košarkaške igre; usluge razonode u vidu ličnog pojavljivanja u kostimiziranim maskotama ili u plesnim timovima na košarkaškim igrama i priredbama, klinikama, kampovima, promocijama i drugim događajima, specijalnim događajima i žurkama vezanim za košarku; usluge klubova obožavalaca; usluge razonode, naime one koje pružaju vebsajt predstavljanje multimedijalnih sadržaja u vidu najvažnijih televizijskih događaja, interaktivnih najvažnijih televizijskih događaja, video snimaka, video strim snimaka, interaktivnih video izbora najvažnijih događaja, radio programa, najvažnijih radijskih događaja i audio snimaka u polju košarke; usluge obezbeđivanja vesti i informacija u vidu statistika i osnovnih podataka u polju košarke; onlajn igrice koje se ne mogu preuzimati, naime kompjuterske igrice, video igrice, interaktivne video igrice, akcione igrice, arkadne igrice, društvene igrice za odrasle i decu, igre na tabli, puzzle, jednostavne igrice; usluge elektronskog izdavanja, naime, izdavanje magazina, vodiča, biltena, knjiga u boji i igrice kod kojih se igrači određuju putem interneta, sve u vezi sa košarkom; usluge obezbeđivanja onlajn kompjuterske baze podataka u polju košarke.

(210) **Ž 2009-453**

(442) **20.03.2012**

(220) 15.07.2009

(731) IEI TECHNOLOGY CORP.; 5F. NO.29, CHUNG-HSING RD. SHI-CHI CITY, TAIPEI HSIEN 221

**IEI**

(540)

(550) I

(740) Popović Miladin, advokat, Đoka Miraševića 21/III Podgorica (ME)



(511) **Klasa 09:** Aparati za daljinsko upravljanje industrijskim radnjama, računarska ploče na koju se mogu dodavati komponente, kompjuterska postolja, štampane ploče za kompjutere, kompjuterske matične i pomoćne ploče, kompjuterske interfejs kartice, kompjuterski hardver i kompjuterski periferijski uređaji, hladnjaci za kompjutere, kompjuterske tastature, kompjuterski monitori, kompjuterski serveri, uređaji osetljivi na dodir za kompjutere, kompjuterske radne stanice, mašine za skladištenje podataka, električne instalacije za daljinsko upravljanje industrijskim radnjama, integrisana štampana kola, industrijski kompjuteri, industrijski kompjuterski softveri, LCD monitori, uređaji za napajanje.

---

(210) **Ž 2009-469**

(442) **20.03.2012**

(220) 24.07.2009

(731) NOVARTIS AG; 4002 BASEL CH

## ENAHEXAL

(540)

(550) I

(740) Popović Miladin, advokat, Đoka Miraševića 21/III Podgorica (ME)

(511) **Klasa 5:** Farmaceutski preparati.

---

(210) **Ž 2009-471**

(442) **20.03.2012**

(220) 27.07.2009

(731) NOVARTIS AG; 4002 BASEL CH

## CARDOGREL

(540)

(550) I

(740) Popović Miladin, advokat, Đoka Miraševića 21/III Podgorica (ME)

(511) **Klasa 5:** Farmaceutski preparati.

---

(210) **Ž 2009-473**

(442) **20.03.2012**

(220) 27.07.2009

(731) NOVARTIS AG; 4002 BASEL CH

## TACROCEL

(540)

(550) I

(740) Popović Miladin, advokat, Đoka Miraševića 21/III Podgorica (ME)

(511) **Klasa 5:** Farmaceutski preparati.

---

(210) **Ž 2009-474**

(442) **20.03.2012**

(220) 27.07.2009

(731) NOVARTIS AG; 4002 BASEL CH

## PRENAPRIL

(540)

(550) I

(740) Popović Miladin, advokat, Đoka Miraševića 21/III Podgorica (ME)

(511) **Klasa 5:** Farmaceutski preparati.

---

(210) **Ž 2009-475**

(442) **20.03.2012**

(220) 27.07.2009

(731) NOVARTIS AG; 4002 BASEL CH

## ILLINA

(540)

(550) I

(740) Popović Miladin, advokat, Đoka Miraševića 21/III Podgorica (ME)

(511) **Klasa 5:** Farmaceutski preparati.

---

(210) **Ž 2009-476**

(442) **20.03.2012**

(220) 27.07.2009

(731) NOVARTIS AG; 4002 BASEL CH

## PRAMIPEKS

(540)

(550) I

(740) Popović Miladin, advokat, Đoka Miraševića 21/III Podgorica (ME)

(511) **Klasa 5:** Farmaceutski preparati.

---

(210) **Ž 2009-477**

(442) **20.03.2012**

(220) 28.07.2009

(731) WATSON PHARMACEUTICALS, INC; 311 BONNIE CICLE 92880 CORONA, CALIFORNIA US

---



(540)  
 (550) I  
 (740) Ćosović Dejan, advokat, 13. jul 1/5, Budva (ME)  
 (511) **Klasa 5:** Farmaceutski proizvodi.

(210) **Ž 2009-478** (442) **20.03.2012**  
 (220) 28.07.2009  
 (731) WATSON PHARMACEUTICALS, INC; 311 BONNIE CICLE 92880 CORONA,  
 CALIFORNIA US



(540)  
 (550) I  
 (740) Ćosović Dejan, advokat, 13. jul 1/5, Budva (ME)  
 (511) **Klasa 5:** Farmaceutski proizvodi.

(210) **Ž 2009-479** (442) **20.03.2012**  
 (220) 28.07.2009  
 (731) WATSON PHARMACEUTICALS, INC; 311 BONNIE CICLE 92880 CORONA,  
 CALIFORNIA US

**WATSON**

(540)  
 (550) I  
 (740) Ćosović Dejan, advokat, 13. jul 1/5, Budva (ME)  
 (511) **Klasa 5:** Farmaceutski proizvodi.

(210) **Ž 2009-534**

(442) **20.03.2012**

(220) 25.08.2009

(731) SURF CO LTDA; RUA GUAIANAZES, 1448, SAO PAULO-SP BR



**HANG LOOSE**

(540)

(550) I

(740) Lutovac Branislav, ul. Bulevar Crnojevića 93, Podgorica (ME)

(511) **Klasa 25:** Odjeća, a naročito majice, jakne, košulje, pantalone i kape.

---

(210) **Ž 2009-543**

(442) **20.03.2012**

(220) 01.09.2009

(731) PATRON SPIRITS INTERNATIONAL AG; SPITALSTRASSE 5 8200 SCHAFFHAUSEN CH

**GRAN PATRON BURDEOS**

(540)

(550) I

(740) Lutovac Branislav, ul. Bulevar Crnojevića 93, Podgorica (ME)

(511) **Klasa 33:** Alkoholna pića (osim piva); žestoka pića; rum; tekila; vina; likeri.

---

(210) **Ž 2009-544**

(442) **20.03.2012**

(220) 01.09.2009

(731) PATRON SPIRITS INTERNATIONAL AG; SPITALSTRASSE 5 8200 SCHAFFHAUSEN CH

**SURVANTA**

(540)

(550) I

(740) Lutovac Branislav, ul. Bulevar Crnojevića 93, Podgorica (ME)

(511) **Klasa 33:** Alkoholna pića (osim piva); žestoka pića; rum; tekila; vina; likeri.

(210) **Ž 2009-552**

(442) **20.03.2012**

(220) 09.09.2009

(300) 20.11.2007 947320 IR

(731) ATLAS SPOLKA Z O O; UL SWIETEJ TERESY OD DZIECIATKA JEZUS 105, PL-91-222 LODZ, PL



(540)

(550) I

(740) Čejović Vladimir, advokat, 13. jul 21, Podgorica (ME)

(511) **Klasa 1:** Hemijski proizvodi koji se upotrebljavaju u industriji, nauci i fotografiji, kao i u poljoprivredi, hortikulturi i šumarstvu; neprerađene vještačke smole; neprerađene plastične materije; đubriva; smješe za gašenje vatre; preparati za kaljenje i zavarivanje; hemijske supstance za očuvanje namirnica; materije za štavljenje; adhezivi koji se upotrebljavaju u industriji.

**Klasa 2:** Boje, firmajzi, lakovi; sredstva za zaštitu drveta od rđe i truljenja; materije za bojenje; sredstva za nagrizanje; sirove prirodne smole; metali u obliku listova i praha za slikare, dekoratere, štampare i umjetnike.

**Klasa 17:** Guma, gutaperka, kaučuk, azbest, liskun i proizvodi napravljeni od ovih materijala koji nijesu uključeni u druge klase; polupreradeni plastični proizvodi; materijali za podbijanje, zaptivanje i izolovanje; savitljive nemetalne cevi.

**Klasa 19:** Građevinski materijali (nemetalni); čvrste nemetalne cijevi za građevine; asfalt; crna smola i bitumen, nemetalne prenosne građevine; spomenici koji nijesu od metala.

(210) **Ž 2009-587**

(442) **20.03.2012**

(220) 10.01.2009

(731) ALOKOZAY FZE a free zone company incorporated under the laws of u. a. e.; P. O. BOH 18165, Jebel Ali Free zone, Dubai, AE



(540)

(550) I

(740) Ivana Kojic, advokat, Serdara Jola Piletica bb, Podgorica (ME)

(511) **Klasa 29:** Meso, riba, živina i divljač; mesne prerađevine; konzervisano, zamrznuto, sušeno i kuvano voće i povrće, naročito zamrznuto voće, kriške voća, voćni želei, kora od voća, konzervisano voće, voće konzervisano u alkoholu, voćna kaša (putpa), voćne salate, kuvano voće, grickalice na bazi voća (zakuske, odnosno mali obroci od voća pripremljeni na brzinu), ušćereno voće; želei; džemovi; jaja; mlijeko i mliječni proizvodi; jogurt; jestiva ulja i masti.

**Klasa 30:** Kafa, čaj, kakao, šećer, tapioka, sago, zamjena kafe; brašno i proizvodi od žitarica, hleb, kolači i poslastice; led; med, melasa; kvasac, prašak za pecivo; so, sent; sirće, sosovi (kao začini); začini; sladoledi; čokolade i kečap.

**Klasa 32:** Mineralne i sodne vode i druga bezalkoholna pića; pića od voća i voćni sokovi; sirupi i drugi pre pa rati za proizvodnju pića..

(210) **Ž 2009-588**

(442) **20.03.2012**

(220) 10.01.2009

(731) ALOKOZAY FZE a free zone company incorporated under the laws of u. a. e.; P. O. BOH 18165, Jebel Ali Free zone, Dubai AE



(540)

(550) I

(740) Ivana Kojic, advokat, Serdara Jola Piletica bb, Podgorica (ME)

(511) **Klasa 35:** Oglašavanje; vođenje poslova; poslovno upravljanje; kancelarijski poslovi; uvoz-izvoz (agencije za uvoz-izvoz).

(210) **Ž 2009-594**

(442) **20.03.2012**

(220) 10.05.2009

(731) AMERICAN-CIGARETTE COMPANY-OVERSEAS-LIMITED; ZAEHLERWEG 4 ZUG 6300 CH

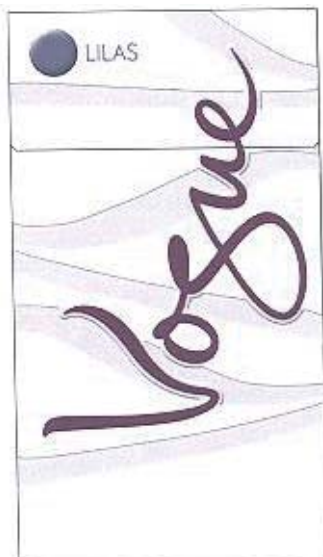

(540)

(550) I

(740) Popović Miladin, advokat, Đoka Miraševića 21/III Podgorica (ME)

(511) **Klasa 34:** Cigarete; duvan; proizvodi od duvana; upaljači; šibice; artikli za pušače.

(210) **Ž 2009-595**

(442) **20.03.2012**

(220) 10.05.2009

(731) AMERICAN-CIGARETTE COMPANY-OVERSEAS-LIMITED; ZAEHLERWEG 4 ZUG 6300 CH

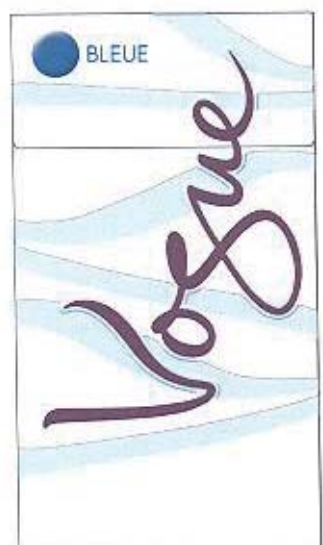

(540)

(550) I

(740) Popović Miladin, advokat, Đoka Miraševića 21/III Podgorica (ME)

(511) **Klasa 34:** Cigarete; duvan; proizvodi od duvana; upaljači; šibice; artikli za pušače.

---

(210) **Ž 2008-307**

(442) **20.03.2012.**

(220) 22.07.2008.

(300) 20.07.2008.

(731) TEKNOXGROUP CRNA GORA, D.O.O., LIJEŠNJE B.B. PODGORICA ME

## TEKMONT

(540)

(550) I

(740) Popović Miladin, advokat, Đoka Miraševića 21/III Podgorica (ME)

(511) **Klasa 12:** Vozila; aparati za kretanje po zemlji, vazduhu ili vodi.

**Klasa 35:** Oglašavanje; vođenje poslova; poslovno upravljanje; kancelarijski poslovi.

**Klasa 37:** Građevinsko konstruisanje; popravljanje; usluge instaliranja (instalacione usluge).





(111) 05043

(210) Ž-2009-29

(181) 23.01.2019.

(220) 23.01.2009.

(151) 01.12.2011.

(300)

23.01.2009.

(732) **Nintendo Co. Ltd.** 11-1, Hokotate-cho, Kamitoba, Minami-ku, Kyoto-sni, Kyoto JP

(540)

(550) I

(591)

(740) Dedić Tomislav, advokat, Bulevar Ivana Crnojevića 139, Podgorica, (ME)

(511) **Klasa 35:** Odeća; podvezice; držači čarapa; naramenice (bretele); opasači; kaiši za odjeću; obuća; kostimi za maskaradu; sportska odjeća; sportske čizme.

**Klasa 30:** Kafa i kakao; nepržena kafa (neobradena); čaj; sosovi; začini; aromatski preparati za hranu (ne od „osnovnih ulja”); ljuštene pirinač; ljuštene ovas; ljuštene ječam; brašno za hranu; gluten za hranu; proizvodi od žitarica; kineske punjene knedle (Gyoza, kuvane); sendviči; kineske barene knedle (Shumai, kuvane); suši; pržene kuglice od miješanog tijesta sa komadićima hobotnice (Takoyaki); barene zemičke punjene mljevenim mesom (Nikumanjuh); pljeskavice (pripremljene); pice (pripremljene); ručak u kutiji (pripremljen); viršle (pripremljene); pite sa mesom (pripremljene); ravioli (pripremljen); kolači, hleb i zemičke; poslastičarske instant mješavine; mješavine sladoleda; mješavine šerbeta; krem od badema; kvasac u prahu; fermentirani pirinač sa slalom (Koji); kvasac; prašak za pecivo; led; veziva sredstva za sladoled; omekšivači za meso za kućnu primjenu; sake talog (za hranu); preparati za učvršćenje šlag krema.

**Klasa 35:** Usluge oglašavanja i reklame; izdavanje kupovinskih markica; analiza poslovnog upravljanja ili poslovne konsultacije; istraživanje tržišta; prikupljanje informacija o rasprodaji artikala; poslovno upravljanje hotelima; priprema, revizija ili ovjeravanje finansijskih obračuna; agencije za zapošljavanje; aukcije; agencije za uvoz-izvoz; priprema novinskih pretplata; stenografske usluge; prepisi; reprodukcija dokumenata; kancelarijski poslovi, name arhiviranje, u pojedinačne dokumente ili magnetnu traku; rad na računarima, pisaćim mašinama, teleks mašinama i drugim sličnim kancelarijskim mašinama; prijem posjetilaca u zgradama; iznajmljivanje reklamnog materijala; iznajmljivanje pisaćih mašina, mašina za kopiranje i procesora teksta; pribavljanje informacija o zapošljavanju; iznajmljivanje automata za prodaju; usluge maloprodaje ili usluge prodaje na veliko za raznu robu u svakoj od oblasti odjeće, hrane i pića, i životnih potreba, imajući svu robu zajedno; usluge maloprodaje ili usluge prodaje na veliko za tkaninu i krevetninu; usluge maloprodaje ili usluge prodaje na veliko za odjeću; usluge maloprodaje ili usluge prodaje na veliko za obuću; usluge maloprodaje ili usluge prodaje na veliko za torbe i tašne; usluge maloprodaje ili usluge prodaje na veliko za lične artikle; usluge maloprodaje ili usluge prodaje na veliko za hranu i piće; usluge maloprodaje ili usluge prodaje na veliko za alkoholna pića; usluge maloprodaje ili usluge prodaje na veliko za meso; usluge maloprodaje ili usluge prodaje na veliko za morske plodove; usluge maloprodaje ili usluge prodaje na veliko za povrće i voće; usluge maloprodaje ili usluge prodaje na veliko za slatkiše, hleb i zemičke; usluge maloprodaje ili usluge prodaje na veliko za pirinač i žitarice; usluge maloprodaje ili usluge prodaje na veliko za miješku; usluge maloprodaje ili usluge prodaje na veliko za gazirana pića (osvežavajući napitci) i bezalkoholne voćne napitke; usluge maloprodaje ili usluge prodaje na veliko za čaj, kafu i kakao;

usluge maloprodaje ili usluge prodaje na veliko za obrađenu hranu; usluge maloprodaje ili usluge prodaje na veliko za automobile; usluge maloprodaje ili usluge prodajena veliko za motocikle sa dva točka; usluge maloprodaje ili usluge prodaje na veliko za bicikle; usluge maloprodaje ili usluge prodaje na veliko za namještaj; usluge maloprodaje ili usluge prodaje na veliko za stolarske okove; usluge maloprodaje ili usluge prodaje na veliko za tatami strunjače; usluge maloprodaje ili usluge prodaje na veliko za opremu za rituale; usluge maloprodaje ili usluge prodaje na veliko za električne mašine i aparate; usluge maloprodaje ili usluge prodaje na veliko za ručne alate sa oštricom ili sa šiljkom, ručne alate, i gvožđariju; usluge maloprodaje ili usluge prodaje na veliko za opremu za kuhinje, alate za čišćenje i pribor za pranje; usluge maloprodaje ili usluge prodaje na veliko za farmaceutske, veterinarske i sanitarne preparate i medicinske zalihe; usluge maloprodaje ili usluge prodaje na veliko za kozmetiku, drogeriju, zubne paste, sapune i deterdžente; usluge maloprodaje ili usluge prodaje na veliko za agrikulturne mašine, oruđa i zalihe; usluge maloprodaje ili usluge prodaje na veliko za cvijeće (prirodno) i drveće; usluge maloprodaje ili usluge prodaje na veliko za gorivo; usluge maloprodaje ili usluge prodaje na veliko za štampane materijale; usluge maloprodaje ili usluge prodaje na veliko za hartiju i kancelarijske potrebe; usluge maloprodaje ili usluge prodaje na veliko za sportsku robu; usluge maloprodaje ili usluge prodaje na veliko za igračke, lutke, mašine i aparate za igranje; usluge maloprodaje ili usluge prodaje na veliko za muzičke instrumente i gramofonske ploče; usluge maloprodaje ili usluge prodaje na veliko za fotografske mašine i aparate i fotografske potrebe; usluge maloprodaje ili usluge prodaje na veliko za zidne časovnike i satove i naočare (okulari i zaštitne naočare); usluge maloprodaje ili usluge prodaje na veliko za duvan i pušačke artikle; usluge maloprodaje ili usluge prodaje na veliko za građevinske materijale; usluge maloprodaje ili usluge prodaje na veliko za neobrađene i poluobrađene drage kamenove i njihove imitacije; usluge maloprodaje ili usluge prodaje na veliko za životinje kućne ljubimce; rad na računarskom sistemu za eiektronsko glasanje.

(111) **05044**

(210) Ž-2009-115

(181) **11.02.2019.**

(220) 11.02.2009.

(151) 01.12.2011.

(300)

11.02.2009.

(732) **ALEKSANDAR PRELEVIĆ** Zagrebačka 94 Podgorica ME

(540)

(550) I

(591)

(740) Prelević Aleksandar, Zagrebačka 94 Podgorica (ME)

(511) **Klasa 41:** Obrazovne usluge; pripremanje obuke; razonoda; sportske i kulturne aktivnosti; usluge koje pružaju lica ili institucije u razvijanju metalnih sposobnosti drugih lica (obrazovanje) ili životinja (obuka, dresiranje); usluge kojima je cilj zabavljanje drugih lica; privlačenje pažnje; rekreacija; organizovanje (priređivanje) i vođenje seminara; konferencija; kongresa; organizovanje izložbi u kulturne i obrzovane svrhe; sportskih takmičenja; izdavanje tekstova i knjiga.

(111) **05045**

(210) Ž-2008-964

(181) **04.11.2018.**

(220) 04.11.2008.

(151) 08.12.2011.

(300)

04.11.2008.

(732) **AQUA BIANCA DOO**, Manastirska 25, 81000 Podgorica ME

(540)

(550) I

(591) PANTONE BLUE PO72c

(740) Banjević Srđan, Manastirska 25, Podgorica, (ME)

(511) **Klasa 34:** Mineralne i gazirane vode te ostala bezalkoholna pića; voćni napitci i voćni sokovi.(111) **05502**

(210) Ž-2009-220

(181) **29.04.2019.**

(220) 29.04.2009.

(151) 07.02.2012.

(300)

29.04.2009.

(732) **Crnogorski Telekom A.D.** Ul Moskovska br 29, Podgorica ME

(540)

(550) I

(591) Boje; slova; magnetna-pantone; rhodamine red/cmyk; 100%

Podloga; crna-pantone black/c100%,my50%,k100%

(740) Pavle Đurović Ul Moskovska br 29, Podgorica, (ME)

(511) **Klasa 38:** Telekomunikacije.**Klasa 41:** Obrazovne usluge, pripremanje obuke; razonoda; sportske i kulturne aktivnosti.(111) **05503**

(210) Ž-2009-222

(181) **29.04.2019.**

(220) 29.04.2009.

(151) 07.02.2012.

(300)

29.04.2009.

(732) **Crnogorski Telekom A.D.** Ul Moskovska br 29, Podgorica ME

# Extra TV

(540)

(550) I

(591) Boje; slova; magetna-pantone; rhodamine red/cmyk; 100%

Podloga; crna-pantone black/c100%,my50%,k100%

(740) Pavle Đurović Ul Moskovska br 29, Podgorica, (ME)

(511) **Klasa 38:** Telekomunikacije.

**Klasa 41:** Obrazovne usluge, pripremanje obuke; razonoda; sportske i kulturne aktivnosti.

(111) **05504**

(210) Ž-2008-1203

(300)

(181) **12.12.2018.**

(220) 12.12.2008.

(151) 07.02.2012.

12.06.2008. 497847/77 US

(732) **Wyse Technology Inc.** Corporation organized under the laws of Delaware, USA 3471 N. First Street, San Jose, California 95134, US

(540)

(550) I

(591)

(740) Lutovac Branislav, Bulevar Ivana Crnojevića 93, Podgorica (ME)

(511) **Klasa 9:** Kompjuteri i periferni uređaji, a naročito kompjuteri, tanki klijenti i nula klijenti (radne stanice kojima se pristupa posredno), prenosni računari, prenosni tanki klijenti i nula klijenti, terminali sa video displejom, monitori, tastature, ekrani sa katodnom cevi, adapteri, kablovi, i memorija, softver za operativne sisteme na kompjuterima, softver za operativne sisteme na tankim i nula klijentima, kompjuterske aplikacije za navedenu robu, softver za upravljanje uređajima, multimedijalni softver, softver koji omogućava prikaz na vise displeja, provizionni softver.

**Klasa 42:** Konsultantske usluge i usluge podrške koje se odnose na kompjutersku opremu i softver, uključujući konsultantske usluge i usluge podrške koje se odnose na kompjutersku opremu i softver za poslovanje.

(111) **05505**

(210) Ž-2008-991

(300)

(181) **06.11.2018.**

(220) 06.11.2008.

(151) 07.02.2012.

31.10.2007. Ž-2588/07 RS

(732) **A.D. „CENTROPROIZVOD”** Dobanovački put b.b., 11271 Surčin, Beograd RS



(540)

(550) I

(591)

(740) Kojić Ivana, advokat Serdara Jola Piletića bb, Podgorica (ME)

(511) **Klasa 30:** Čaj.(111) **05506**

(210) Ž-2009-89

(181) **04.02.2019.**

(220) 04.02.2009.

(151) 07.02.2012.

(300)

21.03.2008. Ž-648/08 RS

(732) **MEGGLE AG** Megglestraße 6-12, 83512 Wasserburg DE

Classic

(540)

(550) I

(591)

(740) Radulović Božidar, advokat, Jovana Tomaševića 9/III-1, Podgorica, (ME)

(511) **Klasa 29:** Mlijeko i mliječni proizvodi, naročito jogurt i napici od jogurta.(111) **05507**

(210) Ž-2009-93

(181) **06.02.2019.**

(220) 06.02.2009.

(151) 07.02.2012.

(300)

06.02.2009.

(732) **JOHNSON & JOHNSON** (New Jersey corporation) One Johnson & Johnson Plaza New Brunswick, New Jersey US

(540) GYNECARE

(550) I

(591)

(740) Radulović Božidar, advokat, Jovana Tomaševića 9/III-1, Podgorica, (ME)

(511) **Klasa 10:** Medicinski instrumenti i aparati.(111) **05508**

(210) Ž-2009-103

(181) **10.02.2019.**

(220) 10.02.2009.

(151) 07.02.2012.

(300)

10.02.2009.

(732) **Bosnalijek**, Jukićeva 53, 71000 Sarajevo, BA

(540) NOMIGREN

(550) I

(591)

(740) Radulović Božidar, advokat, Jovana Tomaševića 9/III-1, Podgorica, (ME)

(511) **Klasa 5:** Farmaceutski proizvodi.(111) **05509**(181) **23.04.2019.**

(210) Ž-2009-210

(220) 23.04.2009.

(151) 07.02.2012.

(300)

24.10.2008. 77/600,347 US

(732) **Qualcomm Incorporated** (Delaware corporation) Patent & Trademark Dept. 5775 Morehouse Drive San Diego, California 92121-1714, US

(540) QUALCOMM

(550) I

(591)

(740) Radulović Božidar, advokat, Jovana Tomaševića 9/III-1, Podgorica, (ME)

(511) **Klasa 9:** Kompjuterski programi i softver za komunikacione uređaje; kompjuterski softver i programi kojim se omogućava korisnicima komunikacionih uređaja simultani pristup bazama podataka i globalnim kompjuterskim mrežama; kompjuterski softver kojim je omogućen prenos podataka između aparata za mobilnu komunikaciju; displej paneli za mikro-elektromehaničke sisteme; softver za kompjuterske igre za komunikacione uređaje; softver i programi za kompjuterske igre kojima se omogućava korisnicima da igraju igre mobilnim telefonima; terminali za mobilnu komunikaciju, uključujući komunikacione uređaje za prenos glasa i podataka, koji se koriste za zemaljske ili satelitske komunikacione sisteme; telekomunikacioni mrežni hardver i mrežni hardver za podatke, naročito uređaji za prenos i agregaciju glasovne, video i komunikacije potataka preko višestrukih mrežnih infrastrukutra i komunikacionih protokola; kompjuterski operativni sistem, naročito softverski operativni sistem i kompjuterski korisnički programi za upotrebu sa istima; elektronski uređaji, naročito kompjuterski hardver za pristup globalnim kompjuterskim i komunikacionim mrežama; softverski operativni sistem i kompjuterske i komunikacione mreže, i softverski operativni sistem i kompjuterski korisnički programi za upotrebu sa istima.

(111) **05510**(181) **21.04.2019.**

(210) Ž-2009-208

(220) 21.04.2009.

(151) 07.02.2012.

(300)

21.04.2009.

(732) **Visa International Service** Association 900 Metro Center Boulevard, Foster City California 94404 US

(540) MORE PEOPLE AROUND THE WORLD GO WITH VISA

(550) I

(591)

(740) Čejović Vladimir, advokat, 13 Jul br 21, Podgorica, (ME)

(511) **Klasa 36:** Finansijske usluge, bankarske usluge, usluge kreditnih kartica, usluge debitnih kartica, usluga kartica za kratkoročno zaduženje, usluge pre-paid kartica, usluge plaćanja računa i prikazivanja, isplata gotovog novca, zamjena gotovog novca napravljena kreditnim karticama ili debitnim karticama, elektronske transakcije; usluge bankomata, obezbjeđivanje depozita, povlačenje sredstava i finansijske informacije; usluge na mjestu prodaje i na mjestu obavljanja transakcije, usluge odobrenja transakcije i prenosa, elektronski prenos sredstava, usluge elektronske obrade plaćanja, provjera kreditnih i debitnih kartica, usluge potvrde i pro vj ere transakcija plaćanja; usluga pro vj ere čekova; usluge omogućavanja direktnog plaćanja elektronskim sredstvima preko svjetske kompjuterske mreže; obezbjeđivanje debitnih i kreditnih usluga preko uređaja za određivanje radio frekvencije; usluge razmjene vrijednosti, sigurne elektronske transakcije gotovinom preko kompjuterskih mreža da se omogući elektronska trgovina; obrada finansijskih transakcija onlajn preko svjetske kompjuterske mreže ili preko telekomunikacionih, mobilnih ili bežičnih uređaja; usluge elektronske gotovine, razmjena valuta preko svjetske elektronske mreže; obezbjeđivanje finansijskih informacija, podaci i izveštaji za kreditne i debitne kartice; finansijsko sponzorstvo sportskih takmičenja, događaja, aktivnosti i igara; finansijsko sponzorstvo atletičara i timova koji učestvuju na atletskim takmičenjima.

(111) **05636**

(210) Ž-2008-592

(300)

(181) **15.09.2018.**

(220) 15.09.2008.

(151) 27.02.2012.

19.12.2007. 3005/07 RS

(732) **Philip Morris Products S.A.**, Swiss corporation, Quai Jeanrenaud 3, 2000 Neuchâtel, CH

(540) NATURALITY

(550) I

(740) Kojić Ivana, advokat Serdara Jola Piletića bb, Podgorica (ME)

(511) **Klasa 34:** Duvan (sirov i prerađen), proizvodi od duvana, naročito: cigare, cigarete, cigarilosi/male cigarete, duvan za uvijanje cigareta, duvan za lule, duvan za žvakanje, duvan za šmrkanje, kretek, zamena za duvan (za nemedicinsku upotrebu), artikli za pušače, naročito: papir za cigarete i lule, filteri za cigarete, kutije za duvan (od neplemenitih metala), kutije za cigarete i pepeljare (od neplemenitih metala), lule, ručni aparati/spravice za uvijanje cigareta, upaljači, šibice.

(111) **05637**

(210) Ž-2009-104

(300)

(181) **10.02.2019.**

(220) 10.02.2009.

(151) 27.02.2012.

10.02.2009.

(732) **SURFMONT D.O.O.** Sveti Stasije bb KOTOR 85330 (ME)





(540)

(550) I

(740)

(511) **Klasa 3:** Sredstva za bijeljenje i druge supstance za upotrebu u perionicama; preparati za čišćenje, poliranje, ribanje i nagrizanje; sapuni; parfimerija, eterična ulja, kozmetika, losioni za kosu; paste za zube.

**Klasa 16:** Hartija, karton i proizvodi od njih, koji nijesu uključeni u druge klase; štampane stvari; knjigovezački materijal; fotografije; kancelarijski materijal; ljepila za kancelarijske i kućne potrebe; umjetnički materijali; kičice; pisaće mašine i kancelarijski rekviziti (izuzev namještaja); materijali za obuku i nastavu (izuzev aparata); plastični materijal za pakovanje (koji nije uključen u druge klase); štamparska slova; klišeji.

(111) **05778**

(210) Ž-2008-579

(300)

(181) **15.09.2018.**

(220) 15.09.2008.

(151) 05.03.2012.

19.09.2007. Ž- 2124/07 RS

(732) **Philip Morris Brands** Sàrl Quai Jeanrenaud 3, 2000 Neuchâtel CH

(540) MINTENSITY

(550) I

(740) Kojić Ivana, advokat, Serdara Jola Piletića bb, Podgorica (ME)

(511) **Klasa 34:** Duvan (sirov i prerađen), proizvodi od duvana, naročito: cigare, cigarete, cigarilosi/male cigarete, duvan za uvijanje cigareta, duvan za lule, duvan za žvakanje, duvan za šmrkanje, kretek, zamena za duvan (za nemedicinsku upotrebu), artikli za pušače, naročito: papir za cigarete i lule, filteri za cigarete, kutije za duvan (od neplemenitih metala), kutije za cigarete i pepeljare (od neplemenitih metala), lule, ručni aparati/spravice za uvijanje cigareta, upaljači, šibice.

(111) **05779**

(210) Ž-2008-582

(300)

(181) **15.09.2018.**

(220) 15.09.2008.

(151) 05.03.2012.

16.04.2008. godine br. Ž-944/08 RS

(732) **Philip Morris Brands** Sàrl Quai Jeanrenaud 3, 2000 Neuchâtel CH

(540)

(550) I

(740) Kojić Ivana, advokat, Serdara Jola Piletića bb, Podgorica (ME)

(511) **Klasa 34:** Duvan (sirov i prerađen), proizvodi od duvana, naročito: cigare, cigarete, cigarilosi/male cigarete, duvan za uvijanje cigareta, duvan za lule, duvan za žvakanje, duvan za šmrkanje, kretek, zamena za duvan (za nemedicinsku upotrebu), artikli za pušače, naročito: papir za cigarete i lule, filteri za cigarete, kutije za duvan (od neplemenitih metala), kutije za cigarete i pepeljare (od neplemenitih metala), lule, ručni aparati/spravice za uvijanje cigareta, upaljači, šibice.

(111) **05780**

(210) Ž-2008-580

(181) **15.09.2018.**

(220) 15.09.2008.

(151) 05.03.2012.

(300)

15.09.2008.

(732) **Philip Morris Brands** Products S.A., a Swiss corporation, Quai Jeanrenaud 3, 2000 Neuchâtel CH



(540)

(550) I

(740) Kojić Ivana, advokat, Serdara Jola Piletića bb, Podgorica (ME)

(511) **Klasa 34:** Duvan (sirov i prerađen), proizvodi od duvana, naročito: cigare, cigarete, cigarilosi/male cigarete, duvan za uvijanje cigareta, duvan za lule, duvan za žvakanje, duvan za šmrkanje, kretek, zamena za duvan (za nemedicinsku upotrebu), artikli za pušače, naročito: papir za cigarete i lule, filteri za cigarete, kutije za duvan (od neplemenitih metala), kutije za cigarete i pepeljare (od neplemenitih metala), lule, ručni aparati/spravice za uvijanje cigareta, upaljači, šibice.

(111) **05781**

(210) Ž-2008-581

(181) **15.09.2018.**

(220) 15.09.2008.

(151) 05.03.2012.

(300)

15.09.2008.

(732) **Philip Morris Products S.A.**, a Swiss corporation, Quai Jeanrenaud 3, 2000 Neuchâtel, CH

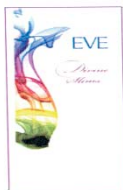

(540)

(550) I

(740) Kojić Ivana, advokat, Serdara Jola Piletića bb, Podgorica (ME)

(511) **Klasa 34:** Duvan (sirov i prerađen), proizvodi od duvana, narodto: cigare, cigarete, cigarilosi/male cigarete, duvan za uvijanje cigareta, duvan za lule, duvan za žvakanje, duvan za šmrkanje, kretek, zamena za duvan (za nemedicinsku upotrebu), artikli za pušače, naročito:

papir za cigarete i lule, filteri za cigarete, kutije za duvan (od neplemenitih metala), kutije za cigarete i pepeljare (od neplemenitih metala), lule, ručni aparati/spravice za uvijanje cigareta, upaljači, šibice.

(111) **05782**

(210) Ž-2008-1169

(300)

(732) **GREY GLOBAL GROUP INC.**, 200 Fifth Avenue, New York, New York US



(540)

(550) I

(740) Tomislav Dedić, advokat Bulevar Ivana Crnojević 139, 81000 Podgorica (ME)

(511) **Klasa 35:** Usluge reklamiranja i marketinga; usluge reklamiranja i marketinga koji se obezbeđuju/vrše preko interneta; direktne/neposredne marketinške usluge, usluge promocije; usluge javnih odnosa; usluge analize medija, planiranja medija i medijskog poslovanja i prometa; savetodavne i uputstvene konsalting usluge koje se odnose na navedene usluge.

(181) **01.12.2018.**

(220) 01.12.2008.

(151) 05.03.2012.

21.12.2007. Ž-3067/07 RS

(111) **05783**

(210) Ž-2009-95

(300)

(732) **Trgovsko društvo za pivo, slad, ocet, alkoholni i bezalkoholni pijaloci PIVARA SKOPJE AD** Ul. 808 br.12, 1000 Skopje MK



(540)

(550) I

(740) Čolović Branko advokat, Mediteranska 2 (hotel Avala), Budva, (ME)

(511) **Klasa 31:** Pivski slad.

**Klasa 32:** Pivo.

(181) **06.02.2019.**

(220) 06.02.2009.

(151) 05.03.2012.

06.02.2009.

(111) **05784**

(181) **06.02.2019.**

(210) Ž-2009-96

(220) 06.02.2009.

(151) 05.03.2012.

(300)

06.02.2009.

(732) **Trgovsko društvo za pivo, slad, ocet, alkoholni i bezalkoholni pijaloci PIVARA SKOPJE AD** Ul. 808 br.12, 1000 Skopje MK



(540)

(550) I

(740) Čolović Branko advokat, Mediteranska 2 (hotel Avala), Budva, (ME)

(511) **Klasa 31:** Pivski slad.**Klasa 32:** Pivo.(111) **05785**(181) **06.02.2019.**

(210) Ž-2009-97

(220) 06.02.2009.

(151) 05.03.2012.

(300)

06.02.2009.

(732) **Trgovsko društvo za pivo, slad, ocet, alkoholni i bezalkoholni pijaloci PIVARA SKOPJE AD** Ul. 808 br.12, 1000 Skopje MK



(540)

(550) I

(740) Čolović Branko advokat, Mediteranska 2 (hotel Avala), Budva, (ME)

(511) **Klasa 31:** Pivski slad.**Klasa 32:** Pivo.(111) **05786**(181) **06.02.2019.**

(210) Ž-2009-98

(220) 06.02.2009.

(151) 05.03.2012.

(300)

06.02.2009.

(732) **Trgovsko društvo za pivo, slad, ocet, alkoholni i bezalkoholni pijaloci PIVARA SKOPJE AD** Ul. 808 br.12, 1000 Skopje, MK



(540)

(550) I

(740) Čolović Branko advokat, Mediteranska 2 (hotel Avala), Budva, (ME)

(511) **Klasa 31:** Pivski slad.

**Klasa 32:** Pivo.

**INDEKS NOSILACA ŽIGOVA**  
**INDEX OF THE HOLDER OF THE REGISTRATION**

(732)	(111)	(210)
A.D. „CENTROPROIZVOD”	05505	Ž-2008-991
ALEKSANDAR PRELEVIĆ	05044	Ž-2009-115
AQUA BIANCA DOO	05045	Ž-2008-964
Bosnalijek	05508	Ž-2009-103
Crnogorski Telekom A.D.	05502	Ž-2009-220
Crnogorski Telekom A.D.	05503	Ž-2009-222
GREY GLOBAL GROUP INC.	05782	Ž-2008-1169
JOHNSON & JOHNSON	05507	Ž-2009-93
MEGGLE AG	05506	Ž-2009-89
Nintendo Co. Ltd.	05043	Ž-2009-29
Philip Morris Brands	05778	Ž-2008-579
Philip Morris Brands	05780	Ž-2008-580
Philip Morris Brands	05779	Ž-2008-582
Philip Morris Products S.A.	05781	Ž-2008-581
Philip Morris Products S.A.	05636	Ž-2008-592
Qualcomm Incorporated	05509	Ž-2009-210
SURFMONT D.O.O.	05637	Ž-2009-104
Trgovsko društvo za pivo, slad, ocet, alkoholni i bezalkoholni pijaloci PIVARA SKOPJE AD	05783	Ž-2009-95
Trgovsko društvo za pivo, slad, ocet, alkoholni i bezalkoholni pijaloci PIVARA SKOPJE AD	05784	Ž-2009-96
Trgovsko društvo za pivo, slad, ocet, alkoholni i bezalkoholni pijaloci PIVARA SKOPJE AD	05785	Ž-2009-97
Trgovsko društvo za pivo, slad, ocet, alkoholni i bezalkoholni pijaloci PIVARA SKOPJE AD	05786	Ž-2009-98
Visa International Service	05510	Ž-2009-208
Wyse Technology Inc.	05504	Ž-2008-1203

**INDEKS BROJEVA ŽIGOVA**  
INDEX OF THE TRADEMARK NUMBERS

(210)	(111)
Ž-2008-579	05778
Ž-2008-580	05780
Ž-2008-581	05781
Ž-2008-582	05779
Ž-2008-592	05636
Ž-2008-964	05045
Ž-2008-991	05505
Ž-2008-1169	05782
Ž-2008-1203	05504
Ž-2009-29	05043
Ž-2009-93	05507
Ž-2009-95	05783
Ž-2009-96	05784
Ž-2009-97	05785
Ž-2009-98	05786
Ž-2009-89	05506
Ž-2009-103	05508
Ž-2009-104	05637
Ž-2009-115	05044
Ž-2009-208	05510
Ž-2009-210	05509
Ž-2009-220	05502
Ž-2009-222	05503

**INDEKS PO KLASAMA NIČANSKE KLASIFIKACIJE ROBA I USLUGA**  
INDEX ACCORDING TO THE NICE CLASSIFICATION OF GOODS AND SERVICES

**Klasa 3**

05637

**Klasa 36**

05510

**Klasa 5**

05508

**Klasa 38**

05502

**Klasa 9**

05504

05503

05509

**Klasa 41**

05044

**Klasa 10**

05507

05502

05503

**Klasa 16**

05637

**Klasa 42**

05504

**Klasa 29**

05506

**Klasa 30**

05505

05043

**Klasa 31**

05783

05784

05785

05786

**Klasa 32**

05783

05784

05785

05786

**Klasa 34**

05778

05780

05781

05779

05636

05045

**Klasa 35**

05782

05043

05043





**OBJAVA ISPRAVKI  
CORRECTIONS**

U „Crnogorskom glasniku intelektualne svojine“ broj 7. od 20.12.2011. godine objavljeni su pogrešni podaci o podnosiocu prijave za žig **2008-545**

***Pogrešni podaci***

(731) BAMBI BANAT AD; Bulevar Zorana Đinđića 8A Beograd (RS)

***Ispravni podaci***

(731) KELLY GESELLSCHAFT MBH, Herman-Gebouer-Strasse 1, A-1226, Wien, Austria (AT)

U „Crnogorskom glasniku intelektualne svojine“ broj 7. od 20.12.2011. godine objavljeni su pogrešni podaci o imenu i adresi nosioca i punomoćnika prijave za žig **Ž-2009/177**

***Pogrešni podaci***

(732) CHRYSLER LLC 1000 Chrysler Drive, City of Auburn Hills, State of Michigan 48326, US

***Ispravni podaci***

(732) CHRYSLER GROUP LLC 1000 Chrysler Drive Auburn Hills, Michigan 48326, (US)

***Pogrešni podaci***

(740) Miladin Popović, advokat, Đoka Miraševića 21/III, Podgorica

***Ispravni podaci***

(740) Radulović Božidar, advokat, Jovana Tomaševića 9/III-1, Podgorica (ME)

U „Crnogorskom glasniku intelektualne svojine“ broj 7. od 20.12.2011. godine objavljeni su pogrešni podaci o imenu i adresi nosioca prijave za žig **Ž-2009/176**

***Pogrešni podaci***

(732) CHRYSLER LLC 1000 Chrysler Drive, City of Auburn Hills, State of Michigan 48326, US

***Ispravni podaci***

(732) CHRYSLER GROUP LLC 1000 Chrysler Drive Auburn Hills, Michigan 48326, (US)

U „Crnogorskom glasniku intelektualne svojine“ broj 7. od 20.12.2011. godine objavljeni su pogrešni podaci o pravu prvenstva prijave za **Ž-2008/1150**

***Pogrešni podaci***

(300) 20. 06. 2008                      Ž-2735/08 RS

***Ispravni podaci***

(300) 01.12.2006                      Ž-2735/06 RS

U „Crnogorskom glasniku intelektualne svojine“ broj 7. od 20.12.2011. godine pogrešno je objavljena prijava za žig **Ž-2009/159** na strani 1079, koji je ispravno registrovan pod brojem **05058** i isti objavljen u „Crnogorskom glasniku intelektualne svojine“ broj 7. od 20.12.2011. godine, na strani 1188.



## OBAVJEŠTENJE NOTICE

### Objava upisa u Registar žigova CG priznatih žigova, registrovanih u Zavodu SCG, odnosno Zavodu Srbije, prije otvaranja Zavoda CG

Članom 65 stav 1 Zakona o žigu ("Sl.list CG", br. 72/10) priznata su prava na žigovima koji su registrovani i upisani u Registar žigova u Zavodu za intelektualnu svojinu Srbije i Crne Gore, odnosno Zavodu za intelektualnu svojinu Srbije do 28. maja 2008. godine (do dana otvaranja Zavoda za intelektualnu svojinu Crne Gore) do isteka njihovog trajanja.

Zavod je implementirao odredbu člana 65 stav 2 Zakona o žigu i izvršio upis u Registar, po službenoj dužnosti žigove za koje je izdao uvjerenja o važenju žiga u formi zabilješke u 2008. godini.

Zavod je implementirao odredbu stava 4 istog člana i donio rješenja o upisu u Registar žigova za koje su podnijeti zahtjevi u 2008. godini za obnovu važnosti žiga, prenos prava i promjenu imena i adrese shodno koja propisuje da se ti zahtjevi smatraju kao zahtjevi za upis u registar.

### MEĐUNARODNI KODOVI ZA IDENTIFIKACIJU BIBLIOGRAFSKIH PODATAKA O ŽIGOVIMA PREMA WIPO ST 60 RECOMMENDATION CONCERNING BIBLIOGRAFIC DATA RELATING TO TRADEMARKS- WIPO-ST. 60

CRNOGORSKI	MDK	ENGLESKI
REGISTARSKI BROJ CG	<b>111</b>	NUMBER OF THE REGISTRATION CG
REGISTARSKI BROJ SCG	<b>111</b>	NUMBER OF THE REGISTRATION SCG
BROJ PRIJAVE	<b>210</b>	NUMBER OF THE APPLICATION
IME I ADRESA NOSIOCA ŽIGA	<b>732</b>	NAME AND ADDRESS OF THE HOLDER OF THE REGISTRATION



(111) CG	(210) Ž	(732)	(111) SCG
01681 PP	1975-622	<b>ROSS OPERATING VALVE COMPANY</b> ; 120 E. GOLDEN GATE AVENUE, DETROIT, MICHIGAN 48203, US	23885
01790 PP	2004-106	<b>GUESS?, INC.</b> ; 1444 South Alameda Street, Los Angeles, CA 90021, US	50088
02414 PP	1953-210	<b>DELORO STELLITE COMPANY, INC.</b> ; 555 NORTH NEW BALLAS, SUITE 305 ST. LOUIS, MISSOURI 63141, US	12799
02529 PP	2003-792	<b>SUNSEEKER INTERNATIONAL (BOATS) LIMITED</b> ; 27-31 West Quay Road, Poole, Dorset BH15 1HX, Engleska, GB	49301
02530 PP	1963-308	<b>TORAY INDUSTRIES, INC.</b> ; NO. 2, 2-CHOME, NIHONBASHI-MUROMACHI, CHUO-KU, TOKYO, JP	16362
02969 PP	1990-439	<b>FEDERAL EXPRESS CORPORATION</b> ; 2005 CORPORATE AVENUE, MEMPHIS, TENNESSEE, US	35355
03095 PP	2004-434	<b>Pharmacia &amp; Upjohn Company LLC, a Delaware limited liability corporation</b> ; 100 Route 206 North, Peapack, New Jersey 07977, SAD, US	49893
03098 PP	1991-847	<b>INVESTCORP S.A.</b> ; 37 RUE NOTRE DAME, LUXEMBOURG, LU	38193
04000 PP	1969-453	<b>ALLIED DOMECQ SPIRITS &amp; WINE LIMITED</b> ; THE PAVILIONS, BRIDGEWATER ROAD, BEDMINSTER DOWN, BRISTOL BS13 8AR, ENGLJESKA, GB	18999
04001 PP	1988-84	<b>E.I. DU PONT DE NEMOURS AND COMPANY</b> ; 1007 Market Street, Wilmington, Delaware 19898, US	32990
04147 PP	1998-44	<b>PARKE, DAVIS &amp; COMPANY LLC</b> ; 201 Tabor Road, Morris Plains, New Jersey 07950, US	43895
04148 PP	1998-34	<b>WARNER-LAMBERT COMPANY</b> ; 201 Tabor Road, Morris Plains, New Jersey 07950, US	43833
04149 PP	1998-43	<b>WARNER-LAMBERT COMPANY LLC</b> ; 201 TABOR ROAD, MORRIS PLAINS, NEW JERSEY 07950, US	43834
04150 PP	1987-248	<b>PHARMACIA &amp; UPJOHN COMPANY LLC</b> ; 100 ROUTE 206 NORTH PEAPACK, NJ 07977, US	32171
04151 PP	1990-668	<b>HALLMARK CARDS, INCORPORATED</b> ; 2501 McGee Trafficway, Kansas City, Missouri 64108, US	36109
04152 PP	1990-669	<b>HALLMARK CARDS, INCORPORATED</b> ; 2501 McGee Trafficway, Kansas City, Missouri 64108, US	36135
04153 PP	2001-1739	<b>BMB Menswear Limited</b> ; Granary Building, 1 Canal Wharf, Leeds, LS 11 5BB Velika Britanija, GB	47779
04154 PP	1988-344	<b>THE ROCKPORT COMPANY, LLC</b> ; 220 DONALD J. LYNCH BOULEVARD, MARLBORO, MASSACHUSETTS 01752, US	33664
04155 PP	1977-877	<b>PFIZER ENTERPRISES SARL</b> ; ROND-POINT DU KIRCHBERG 51, AVENUE JF KENNEDY, L-1855 LUXEMBOURG, LUXEMBOURG, LU	25609
04189 PP	1988-358	<b>PHARMACIA &amp; UPJOHN S.P.A.</b> ; VIA ROBERT KOCH 1.2., MILANO, IT	33753
04190 PP	1979-790	<b>PHARMACIA &amp; UPJOHN COMPANY LLC</b> ; 100 ROUTE 206 NORTH PEAPACK, NJ 07977, US	27409
04193 PP	1993-46	<b>BROTHER INDUSTRIES, LTD.</b> ; 15-1, NAESHIRO-CHO, MIZUHO-KU, NAGOYA, JP	40103
04194 PP	1988-69	<b>BROTHER INDUSTRIES, LTD.</b> ; 15-1, NAESHIRO-CHO, MIZUHO-KU, NAGOYA, JP	32987
04195 PP	1989-246	<b>CERVECERIA MODELO S.A. DE C.V.</b> ; LAGO ALBERTO NO 156, COLONIA ANAHUAC, 11320 MEXICO, MX	35005
04196 PP	1987-204	<b>WARNER COMMUNICATIONS, INC.</b> ; 75 ROCKEFELLER PLAZA, NEW YORK, N.Y. 10019, US	32167
04197 PP	1991-1372	<b>SUN MICROSYSTEMS, INC.</b> ; 901 SAN ANTONIO ROAD, PALO ALTO, CA 94303, US	36928
04249 PP	1968-156	<b>sanofi-aventis</b> ; 174 avenue de France, 75013 Paris, FR	17909
04250 PP	1968-581	<b>TERUMO KABUSHIKI KAISHA (TERUMO CORPORATION)</b> ; 44-1, 2-CHOME, HATAGAYA, SHIBUYA-KU, TOKYO, JP	18183
04251 PP	1983-420	<b>KABUSHIKI KAISHA TOSHIBA (TOSHIBA CORPORATION)</b> ; 72 HORIKAWA-CHO, SAIWAI-KU, KAWASAKI-SHI, KANAGAWA-KEN, JP	32965
04252 PP	1988-527	<b>S&amp;NF Limited</b> ; 28 St. Andrew Square, Edinburgh, EH2 1AF, Škotska, UK	33338
04253 PP	1982-53	<b>S&amp;NF Limited</b> ; 28 St. Andrew Square, Edinburgh, EH2 1AF, Škotska, UK	27908
04254 PP	1982-54	<b>S&amp;NF Limited</b> ; 28 St. Andrew Square, Edinburgh, EH2 1AF, Škotska, UK	27909

04255 PP	2005-147	<b>COMPLEX S.A.</b> ; Al. Pilsudskiego 143, 92-332 Lodz, , PL	50676
04256 PP	2006-998	<b>Foster's Europe Pty Limited</b> ; 77 Southbank Boulevard, Southbank, Victoria, 3006, Australia, AU	53463
04257 PP	2005-503	<b>RFE/RL, Inc.</b> ; 1201 Connecticut Avenue, NW, Suite 400, Washington, DC 20036, US	50891
04259 PP	2006-999	<b>Foster's Europe Pty Limited</b> ; 77 Southbank Boulevard, Southbank, Victoria, 3006, Australia, AU	53464
04260 PP	2005-505	<b>RFE/RL, Inc.</b> ; 1201 Connecticut Avenue, NW, Suite 400, Washington, DC 20036, US	53110
04261 PP	2005-504	<b>RFE/RL, Inc.</b> ; 1201 Connecticut Avenue, NW, Suite 400, Washington, DC 20036, US	50890
04262 PP	1991-1370	<b>SUN MICROSYSTEMS, INC.</b> ; 901 SAN ANTONIO ROAD, PALO ALTO, CA 94303, US	38323
04263 PP	1991-2071	<b>ESAROM ESSENZENFABRIK G.m.b.H.</b> ; A-2105 OBERROHRBACH BIE WIEN, ESAROMSTRASSE 41, AT	38677
04264 PP	1975-279	<b>BRISTOL MYERS SQUIBB COMPANY</b> ; 345 PARK AVENUE, NEW YORK, N.Y. 10154, US	23321
04265 PP	1968-711	<b>E.R. SQUIBB &amp; SONS L.L.C. a Delaware Limited Liability Company</b> ; Lawrenceville-Princeton Road, Princeton, New Jersey 08540, US	18446
04266 PP	1998-1202	<b>KRAFT FOODS HOLDINGS, INC. (Delaware corporation)</b> ; Three Lakes Drive, Northfield, Illinois 60093, US	44946
04267 PP	1986-849	<b>KRAFT FOODS HOLDINGS, INC. a Delaware Corporation</b> ; Three Lakes Drive, Northfield, Illinois 60093-2753, US	32024
04268 PP	2002-674	<b>American Express Marketing &amp; Development Corp., an US- American company</b> ; 200 Vesey St., 49-12, New York, NY 10285 , US	47909
04269 PP	2005-1109	<b>American Express Marketing &amp; Development Corp. (Delaware corporation)</b> ; 200 Vesey Street, New York, NY 10285, SAD, US	51504
04270 PP	1989-1063	<b>ELEY LIMITED</b> ; KYNOCH WORKS, WITTON, BIRMINGHAM B6 7BA, ENGLAND, GB	35065
04271 PP	1973-586	<b>Union Carbide Corporation</b> ; 2030 Dow Center, Midland, Michigan 48674, US	23099
04272 PP	1990-2553	<b>GENERAL MILLS, INC.</b> ; NUMBER ONE GENERAL MILLS BLVD., MINNEAPOLIS, MINNESOTA 55426, US	38104
04273 PP	2006-1524	<b>Bristol-Myers Squibb Company a Delaware corporation</b> ; 345 Park Avenue, New York, New York 10154, US	53808
04274 PP	2005-579	<b>BRISTOL-MYERS SQUIBB COMPANY a Delaware Corporation</b> ; 345 Park Avenue, New York, New York 10154, US	51178
04275 PP	2006-2373	<b>Bristol-Myers Squibb Company, a Delaware corporation</b> ; 345 Park Avenue, New York, New York 10154, US	54242
04276 PP	1986-895	<b>MEAD JOHNSON &amp; COMPANY</b> ; 2400 West Lloyd Expressway, Evansville, Indiana 47721, US	31704
04277 PP	1978-423	<b>MEAD JOHNSON &amp; COMPANY</b> ; 2400 West Lloyd Expressway, Evansville, Indiana 47721, US	26089
04278 PP	1980-497	<b>ANHEUSER-BUSCH, INCORPORATED</b> ; ONE BUSCH PLACE, ST. LOUIS, MISSOURI, US	27257
04279 PP	1992-33	<b>Bristol-Myers Squibb Pharma Company</b> ; a Delaware General Partnership, Route 206 & Provinceline Road, Princeton, New Jersey 08540, US	39107
04280 PP	1997-560	<b>Garlock Sealing Technologies LLC</b> ; 1666 Division Street, Palmyra, New York 14522, US	43736
04281 PP	2007-270	<b>General Mills, Inc. (Delaware corporation)</b> ; Number One General Mills Boulevard, Minneapolis, MN55426, US	55014
04311 PP	1987-106	<b>SANYO ELECTRIC CO., LTD.</b> ; 18, KEIHAN-HONDORI 2-CHOME, MORIGUSHI CITY, OSAKA, JP	32871
04312 PP	2000-230	<b>METRO INTERNATIONAL S.A.</b> ; 75, route de Longwy, L-8080 Bertrange, LU	49185
04313 PP	2003-1213	<b>RED CHIP COMPANY LTD. and RED CHIP COMPANY LTD.</b> ; Trident Chambers, GB and Trident Chambers, Wickhams Cay, P.O.Box 146, Road Town, Tortola, Britanska devičanska ostrva, GB	49264

04313 PP	2003-1213	<b>RED CHIP COMPANY LTD. and RED CHIP COMPANY LTD.</b> ; Trident Chambers; VVickhams Cay, Road Town, BRITANSKA DJEVIČANSKA OSTRVA (VG)	49264
04314 PP	1980-404	<b>Toshiba Tec Kabushiki Kaisha (TOSHIBA TEC CORPORATION)</b> ; 2-17-2, Hihashi Gotanda, Shinagawa-ku, Tokyo, JP	32313
04315 pp	1975-180	<b>FABRIKA DUHANA SARAJEVO DD SARAJEVO</b> ; SARAJEVO, POFALIĆI 5, BA	23604
04324 PP	1998-830	<b>THE PRUDENTIAL ASSURANCE COMPANY LIMITED</b> ; Laurence Pountney Hill, London EC4R 0HH, GB	44374
04325 PP	1974-551	<b>MERCK &amp; CO., INC.</b> ; ONE MERCK DRIVE, WHITEHOUSE STATION, NEW JERSEY 08889, US	23304
04326 PP	1998-1200	<b>MERCK &amp; CO., INC.</b> ; One Merck Drive., P.O.Box 100, Whitehouse Station, New Jersey,, US	44599
04327 PP	2002-1133	<b>KRAFT FOODS AS</b> ;; Johan Throne Holsts plass 1, N-0566 Oslo, Norveška,, NO	48120
04327 PP	2002-113	<b>Opus One</b> ; 7900 St. Helena Highway, Oakville, California 94562, US	47624
04328 PP	1955-67	<b>KRAFT FOODS SCHWEIZ AG (KRAFT FOODS SUISSE SA)(KRAFT FOODS SWITZERLAND LTD)</b> ; BELLERIVESTRASSE 203, CH-8008 ZURICH, CH	13518
04329 PP	2002-218	<b>INVENSYS plc.</b> ; Carlisle Place LONDON SW1P 1BX, ENGLAND, Velika Britanija, GB	47927
04330 PP	1998-1178	<b>ENYCE INC. (New York company) and L.C.Licensing, Inc. (Delaware corporation)</b> ; 8 West 40th Street, New York 10018, New York,, US and 1441 Broadway New York, New York 10018, US	44548
04331 PP	1961-324	<b>DOW CORNING CORPORATION</b> ; MIDLAND, MICHIGAN, US	15429
04333 PP	1984-563	<b>DOW CORNING CORPORATION</b> ; 2200 W. SALZBURG ROAD, MIDLAND, MICHIGAN 48640, US	31696
04334 PP	1999-254	<b>SAMSONITE CORPORATION</b> ; 11200 East Forty-Fifth Avenue, Denver, Colorado 80239, US	45112
04335 PP	1984-716	<b>PIONEER HI-BRED INTERNATIONAL, INC.</b> ; 700 CAPITAL SQUARE, 400 LOCUST STREET, DES MOINES, IOWA, US	29715
04336 PP	1968-582	<b>TERUMO KABUSHIKI KAISHA (TERUMO CORPORATION)</b> ; 44-1, 2-CHOME, HATAGAYA , SHIBUYA-KU, TOKYO, JP	18182
04337 PP	1983-419	<b>KABUSHIKI KAISHA TOSHIBA (TOSHIBA CORPORATION)</b> ; 72 HORIKAWA-CHO, SAIWAI-KU, KAWASAKI-SHI, KANAGAWA-KEN, JP	32964
04380 PP	1999-779	<b>BRITISH AMERICAN TOBACCO (BRANDS) LIMITED</b> ; Globe House, 4 Temple Place, London WC2R 2PG, GB	46580
04402 PP	1972-426	<b>EATON CORPORATION</b> ; 1111 Superior Avenue, Cleveland, Ohio 44114 USA, US	21132
04404 PP	2002-673	<b>American Express Marketing &amp; Development Corp., an US- American company</b> ; 200 Vesey St., 49-12, New York, NY 10285 , US	47946
04406 PP	1975-906	<b>DOW AGROSCIENCES LLC</b> ; 9330 ZIONSVILLE ROAD, INDIANAPOLIS, INDIANA 46268, US	24147
04407 PP	2003-1485	<b>Dow AgroSciences LLC (Delaware limited liability company)</b> ; 9330 Zionsville Road Indianapolis, Indiana 46268, US	49360
04408 PP	1978-250	<b>DOW AGROSCIENCES LLC</b> ; 9330 ZIONSVILLE ROAD, INDIANAPOLIS, INDIANA 46268, US	26394
04409 PP	1990-46	<b>DOW AGROSCIENCES LLC</b> ; 9330 ZIONSVILLE ROAD, INDIANAPOLIS, INDIANA 46268, US	34995
04410 PP	2003-338	<b>Marbo Product, Mešovito preduzeće za proizvodnju prehrambenih proizvoda d.o.o.</b> ; Андре Николића 1-3, Београд, Србија , RS	46070
04411 PP	1996-115	<b>Marbo Product, MP za proizvodnju prehrambenih proizvoda d.o.o.</b> ; Андре Николића 1-3, Београд, Србија , RS	39737
04412 PP	1996-116	<b>Marbo Product, Mešovito preduzeće za proizvodnju prehrambenih proizvoda d.o.o.</b> ; Андре Николића 1-3, Београд , RS	39738
04413 PP	2004-968	<b>"MARBO PRODUCT" D.O.O. and Marbo d.o.o.</b> ; Andre Nikolića 1-3, Beograd, RS and Sportski centar bb, Laktaši, BA	47444
04414 PP	1987-974	<b>LG ELECTRONICS INC.</b> ; 20 YOIDO-DONG, YONGDUNGPO-GU, SEOUL, KR	32955
04415 PP	1953-35	<b>BAXTER INTERNATIONAL INC.</b> ; ONE BAXTER PARKWAY, DEERFIELD, ILLINOIS, US	12626
04416 PP	1996-977	<b>CARRERAS CIGARETTES AG</b> ; ZAHLEWEG 4, 6300 ZUG, ŠVAJCARSKA, CH	41826



04417 PP	1990-341	<b>DOW AGROSCIENCES LLC</b> ; 9330 ZIONSVILLE ROAD, INDIANAPOLIS, INDIANA 46268, US	35427
04418 PP	2005-69	<b>Dow AgroSciences LLC (Delaware limited liability company)</b> ; 9330 Zionsville Road, Indianapolis, Indiana 46268, US	53404
04419 PP	1999-676	<b>Dow AgroSciences LLC (Delaware limited liability company)</b> ; 9330 Zionsville Road, Indianapolis, IN 46268, US	45119
04420 PP	2005-1414	<b>"MARBO" d.o.o. and Marbo Product d.o.o.</b> ; Sportski centar bb, 78250 Laktaši, BA and Андре Николића 1-3, Београд, Србија, RS	49475
04421 PP	2005-1069	<b>1. "MARBO PRODUCT" d.o.o. and 2. "MARBO" d.o.o.</b> ; Andre Nikolića 1-3, Beograd, Srbija, YU and 2. Sportski centar bb, 78250 Laktaši, BiH, YU	48946
04504 PP	2004-946	<b>LIDL STIFTUNG &amp; Co. KG</b> ; Stiftsbergstr. 1, D-74167 Neckarsulm, Nemačka, DE	50292
04505 PP	1967-604	<b>CORNING INCORPORATED</b> ; HOUGHTON PARK, CORNING, NEW YORK 14831, US	18222
04506 PP	2004-956	<b>LIDL STIFTUNG &amp; Co. KG</b> ; Stiftsbergstr. 1, D-74167 Neckarsulm, Nemačka, DE	50294
04507 PP	2004-944	<b>LIDL STIFTUNG &amp; Co. KG</b> ; Stiftsbergstr. 1, D-74167 Neckarsulm, Nemačka, DE	50295
04508 PP	2004-957	<b>LIDL STIFTUNG &amp; Co. KG</b> ; Stiftsbergstr. 1, D-74167 Neckarsulm, Nemačka, DE	50298
04509 PP	2004-961	<b>LIDL STIFTUNG &amp; Co. KG</b> ; Stiftsbergstr. 1, D-74167 Neckarsulm, Nemačka, DE	51341
04510 PP	2004-979	<b>BP p.l.c.</b> ; 1 St.James s Square, London SW1Y 4PD, England, GB	50572
04511 PP	1981-380	<b>Inter IKEA Systems B.V.</b> ; Olof Palmestraat 1, 2616 Delft, NL	28481
04522 PP	1998-944	<b>TEREX CORPORATION (Delaware corporation)</b> ; 500 Post Road East, Suite 320, Westport, CT 06880, US	44417
04524 PP	2007-2264	<b>Marbo Product, d.o.o.</b> ; Andre Nikolića 1-3, 11000 Beograd, RS	53551
04525 PP	2007-2262	<b>Marbo product, d.o.o.</b> ; Andre Nikolića 1-3, 11000 Beograd, RS	53550
04526 PP	1998-509	<b>STMicroelectronics N.V.</b> ; WTC Schiphol Airport, Schiphol Boulevard 265, 1118 BH Schiphol Airport, Amsterdam, NL	44219
04528 PP	1954-174	<b>THE TIMKEN COMPANY</b> ; 1835 DUEBER AVENUE, CANTON, OHIO, US	13121
04529 PP	1998-508	<b>STMicroelectronics, Inc. (Delaware corporation)</b> ; 1310 Electronics Drive, Carrollton, Texas 75006, US	44095
04530 PP	2006-800	<b>Century 21 Real Estate LLC (Delaware limited liability corporation)</b> ; 1 Campus Drive Parisppany, New Jersey 07054, US	53318
04531 PP	1996-613	<b>BRISTOL-MYERS SQUIBB COMPANY</b> ; 345 PARK AVENUE, NEW YORK, N. Y.10154, US	41805
04540 PP	1961-258	<b>BRISTOL - MYERS SQUIBB COMPANY</b> ; 345 PARK AVENUE, NEW YORK, N.Y. 10154, SAD, US	15401
04541 PP	2002-59	<b>Bristol-Myers Squibb Company</b> ; 345 Park Avenue, New York, New York 10154, US	44372
04542 PP	1996-964	<b>DOW AGROSCIENCES LLC</b> ; 9330 ZIONSVILLE ROAD INDIANAPOLIS, INDIANA 46268, US	41793
04543 PP	2006-2492	<b>Marbo Product d.o.o. and Marbo Product d.o.o.</b> ; Andre Nikolića 1-3, 11000 Beograd, RS and Sportski centar bb, 78250 Laktaši, BA	52483
04544 PP	2006-2493	<b>Marbo Product d.o.o. and Marbo Product d.o.o.</b> ; Andre Nikolića 1-3, 11000 Beograd, RS and Sportski centar bb, 78250 Laktaši, BA	52495
04545 PP	2006-2494	<b>Marbo Product d.o.o. and Marbo Product d.o.o.</b> ; Andre Nikolića 1-3, 11000 Beograd, RS and Sportski centar bb, 78250 Laktaši, BA	52494
04546 PP	2006-2495	<b>Marbo Product d.o.o.; Marbo Product d.o.o. and Marbo product, d.o.o.</b> ; Andre Nikolića 1-3, 11000 Beograd, RS; Sportski centar bb, 78250 Laktaši, BA and Andre Nikolića 1-3, 11000 Beograd, RS	52401
04547 PP	2006-2496	<b>Marbo Product d.o.o. and Marbo Product d.o.o.</b> ; Andre Nikolića 1-3, 11000 Beograd, RS and Sportski centar bb, 78250 Laktaši, BA	52485
04548 PP	2006-2497	<b>Marbo Product d.o.o. and Marbo Product d.o.o.</b> ; Andre Nikolića 1-3, 11000 Beograd, RS and Sportski centar bb, 78250 Laktaši, BA	52486
04549 PP	2006-2498	<b>Marbo Product d.o.o. and Marbo Product d.o.o.</b> ; Andre Nikolića 1-3, 11000 Beograd, RS and Sportski centar bb, 78250 Laktaši, BA	52496
04550 PP	2006-2499	<b>Marbo Product d.o.o.</b> ; Andre Nikolića 1-3, 11000 Beograd, RS	52573
04551 PP	2004-1252	<b>ZVIJEZDA dioničko društvo za proizvodnju, trgovinu i usluge</b> ; Zagreb, Marijana Čavića br. 1., HR	50237

04552 PP	2006-132	<b>ZVIJEZDA dioničko društvo za proizvodnju, trgovinu i usluge;</b> Marijana Čavića 1, Zagreb, HR	52229
04553 PP	2006-876	<b>ZVIJEZDA, deoničko društvo za proizvodnju, trgovinu i usluge;</b> Marijana Čavića 1, Zagreb, HR	52626
04554 PP	2006-896	<b>Opšta zemljoradnička zadruga AECKOOP Svrlijig;</b> Radetoba 20, 18360 Svrlijig, YU	
04555 PP	1984-230	<b>WWF-WORLD WIDE FUND FOR NATURE;</b> AVENUE DU MONT-BLANC, GLAND, CH	29413
04556 PP	1989-719	<b>SPIELOTHEK AUTOMATEN-FREIZEIT-CENTER GAUSELMANN GMBH &amp; CO. KG;</b> EICHENDORFFSTRASSE 14-22, 4992 ESPELKAMP, DE	35068
04558 PP	1968-45	<b>Parker Intangibles LLC;</b> 6035 Parkland Boulevard, Cleveland, Ohio 44124, US	18248
04559 PP	1968-316	<b>AVERY DENISON CORPORATION;</b> 150 NORTH ORANGE GROVE BOULEVARD, PASADENA, CALIFORNIA 91103, US	18175
04560 PP	1968-317	<b>AVERY DENISON CORPORATION;</b> 150 NORTH ORANGE GROVE BOULEVARD, PASADENA, CALIFORNIA 91103, US	18157
04561 PP	1987-648	<b>BAXTER INTERNATIONAL, INC.;</b> ONE BAXTER PARKWAY, DEERFIELD, ILLINOIS 60015, US	33713
04570 PP	2004-580	<b>Marbo Product d.o.o.;</b> Андре Николића 1-3, Београд, Србија, RS	47146
04571 PP	2003-593	<b>Marbo Product, Mešovito preduzeće za proizvodnju prehrambenih proizvoda d.o.o.;</b> Андре Николића 1-3, Београд, Србија, RS	46046
04572 PP	2003-341	<b>Marbo Product, Mešovito preduzeće za proizvodnju prehrambenih proizvoda d.o.o.;</b> Андре Николића 1-3, Београд, Србија, RS	48779
04573 PP	2003-339	<b>Marbo Product, Mešovito preduzeće za proizvodnju prehrambenih proizvoda d.o.o.;</b> Андре Николића 1-3, Београд, Србија, RS	46068
04574 PP	2005-1773	<b>HSBC Holdings plc;</b> 8 Canada Square, London E 14 5HQ, United Kingdom, GB	51735
04575 PP	2005-1771	<b>HSBC Holdings plc;</b> 8 Canada Square, London E 14 5HQ, United Kingdom, GB	51733
04576 PP	2005-1772	<b>HSBC Holdings plc;</b> 8 Canada Square, London E 14 5HQ, United Kingdom, GB	51734
04577 PP	2005-1770	<b>HSBC Holdings plc;</b> 8 Canada Square, London E 14 5HQ, United Kingdom, GB	51732
04578 PP	2005-1160	<b>BURLING LIMITED;</b> P.O.Box 71, Craigmuir Chambers, Road Town, Tortola, Britanska Devičanska Ostrva, VG	52203
04579 PP	2006-2827	<b>BURLING LIMITED;</b> P.O.Box 71, Craigmuir Chambers, Road Town, Tortola, Britanska Devičanska Ostrva, VG	55056
04580 PP	1998-1005	<b>THERMO KING CORPORATION;</b> 314 West 90th Street, Minneapolis, MN 55420, US	44438
04582 PP	2005-1415	<b>Marbo Product d.o.o.;</b> Андре Николића 1-3, Београд, Србија, RS	49476
04583 PP	2004-966	<b>"MARBO PRODUCT" D.O.O. and Marbo d.o.o.;</b> Andre Nikolića 1-3, Beograd, RS and Sportski centar bb, Laktaši, BA	47446
04584 PP	2004-967	<b>"MARBO PRODUCT" D.O.O. and Marbo d.o.o.;</b> Andre Nikolića 1-3, Beograd, RS and Sportski centar bb, Laktaši, BA	47445
04585 PP	2003-340	<b>Marbo Product, Mešovito preduzeće za proizvodnju prehrambenih proizvoda d.o.o.;</b> Андре Николића 1-3, Београд, RS	46069
04586 PP	2003-1648	<b>"MARBO PRODUCT" D.O.O. and Marbo d.o.o.;</b> Andre Nikolića 1-3, Beograd, RS and Sportski centar bb, Laktaši, BA	46700
04587 PP	2000-1185	<b>H-D MICHIGAN, INC.;</b> 315 W. Huron St., Suite 400, Ann Arbor, Michigan 48103, US	46279
04630 PP	2006-448	<b>General Mills Marketing, Inc.;</b> Number One General Mills Boulevard, Minneapolis, Minnesota 55426,, US	52979
04631 PP	1999-369	<b>GENERAL MILLS, INC.;</b> One General Mills Boulevard, Minneapolis, MN 55426, US	45131
04632 PP	1997-861	<b>SUN MICROSYSTEMS, INC.;</b> 2550 GARCIA AVENUE, MOUNTAIN VIEW, CALIFORNIA 94043-1100, US	42774
04633 PP	2001-21	<b>SUN MICROSYSTEMS, INC.;</b> 901 San Antonio Road, Palo Alto, California 94303, US	46906
04634 PP	1996-696	<b>SUN MICROSYSTEMS, INC.;</b> 2550 GARCIA AVENUE, MOUNTAIN VIEW, CA 94043-1100, US	42559

04635 PP	1997-649	<b>SUN MICROSYSTEMS, INC.;</b> 2550 GARCIA AVENUE, MOUNTAIN VIEW, CALIFORNIA 94043-1100, US	43311
04636 PP	1987-202	<b>WARNER COMMUNICATIONS, INC.;</b> 75 ROCKEFELLER PLAZA, NEW YORK, N.Y. 10019, US	32165
04638 PP	1999-436	<b>GENERAL MILLS, INC.;</b> One General Mills Boulevard, Minneapolis, MN 55426, US	45088
04639 PP	1999-368	<b>GENERAL MILLS, INC.;</b> One General Mills Boulevard, Minneapolis, MN 55426, US	45130
04640 PP	1990-2295	<b>MEAD JOHNSON &amp; COMPANY;</b> 2400 WEST LLOYD EXPRESSWAY, EVANSVILLE, INDIANA 47721, US	36719
04641 PP	2001-1164	<b>BRISTOL-MYERS SQUIBB COMPANY, a Delaware corporation;</b> 345 Park Avenue, New York, New York 10154,, US	46979
04642 PP	1975-143	<b>MEAD JOHNSON &amp; COMPANY;</b> 2400 WEST LLOYD EXPRESSWAY, EVANSVILLE, INDIANA 47721, US	23425
04643 PP	1976-725	<b>MEAD JOHNSON &amp; COMPANY;</b> 2400 WEST LLOYD EXPRESSWAY, EVANSVILLE, INDIANA 47721, US	24848
04644 PP	1975-449	<b>MEAD JOHNSON &amp; COMPANY;</b> 2400 WEST LLOYD EXPRESSWAY, EVANSVILLE, INDIANA 47721, US	23446
04645 PP	2003-1030	<b>ABIC LTD.;</b> Industrial Zone, Kiryat Nordau, Netanya, Izrael, IL	48952
04646 PP	1989-462	<b>NORITSU KOKI CO., LTD.;</b> NO. 579-1, UMEHARA, WAKAYAMA-SHI, WAKAYAMA-KEN, JP	35203
04647 PP	1989-464	<b>NORITSU KOKI CO., LTD.;</b> NO. 579-1, UMEHARA, WAKAYAMA-SHI, WAKAYAMA-KEN, JP	35204
04648 PP	1988-262	<b>NISSAN JIDOSHA KABUSHIKI KAISHA (NISSAN MOTOR CO., LTD.);</b> NO. 2 TAKARACHO, KANAGAWA-KU, YOKOHAMA-SHI, KANAGAWA-KEN, JP	33215
04649 PP	2004-462	<b>BROTHER INDUSTRIES, LTD.;</b> 15-1, Naeshiro-cho, Muzuho-ku, Nagoya, Japan, JP	49896
04661 PP	1988-1115	<b>Inter IKEA Systems B.V.;</b> Olof Palmestraat 1, 2616 Delft, NL	33730
04662 PP	1960-312	<b>NABISCO INC. and KRAFT FOODS HOLDINGS, INC. a Delaware Corporation;</b> 7 CAMPUS DRIVE PARSIPPANY, NEW JERSEY 07054, US and Three Lakes Drive, Northfield, Illinois 60093-2753, US	15170
04664 PP	1989-433	<b>HEMOPARM D.D., FARMACEUTSKO-HEMIJSKA INDUSTRIJA;</b> VRŠAC, BEOGRADSKI PUT BB, YU	33191
04665 PP	1988-543	<b>DTG Operations, Inc.(Oklahoma Corporation);</b> 5330 E. 31st STREET, TULSA, OKLAHOMA 74135, US	33396
04666 PP	1999-283	<b>KIA MOTORS CORPORATION;</b> 992-28, Siheung-dong, Kumchon-ku, Seoul, KR	45202
04667 PP	1970-996	<b>VISA INTERNATIONAL SERVICE ASSOCIATION;</b> 555 CALIFORNIA STREET, SAN FRANCISCO, CALIFORNIA, US	20156
04668 PP	1975-719	<b>DIAMOND WORLD GROWERS, INC.;</b> 1050 SOUTH DIAMOND STREET, STOCKTON, CALIFORNIA, US	24036
04669 PP	1989-432	<b>SHELL INTERNATIONAL PETROLEUM COMPANY LIMITED;</b> SHELL CENTRE, LONDON SE1 7NA, ENGLSKA, GB	35382
04670 PP	1989-434	<b>HEMOPARM D.D., FARMACEUTSKO-HEMIJSKA INDUSTRIJA;</b> VRŠAC, BEOGRADSKI PUT BB, YU	33192
04671 PP	1999-113	<b>UNGER MARKETING INTERNATIONAL, LLC;</b> 425 Asylum Street, Bridgeport, CT 06610, US	44859
04672 PP	1968-675	<b>SUZUKI MOTOR CORPORATION (SUZUKI KABUSHIKI KAISHA);</b> 300 TAKATSUKA-CHO, HAMAMATSU-SHI, SHIZUOKA-KEN, JP	18351
04680 PP	2004-326	<b>CHEFARO-ARDEVAL;</b> 2/4 rue Chaintron, 92120 Montrouge, France, FR	49780
04681 PP	1999-208	<b>IGLOO PRODUCTS CORP;</b> 19322, 1001 West Sam Houston Parkway North, Houston, Texas 77224, US	45069
04682 PP	1999-638	<b>ENRIQUE BERNAT F, S.A. and ENRIQUE BERNAT F,S.A.;</b> Avda. Diagonal 662-664, 5 S-08034 Barcelona, ES and WTC Almeda Park 2 1st Floor, Pl.de la Pau, s/n, 08940 Barcelona, ES	45120
04683 PP	1999-566	<b>FUKUDA DENSHI CO., LTD.;</b> 39-4, Hongo 3-chome, Bunkyo-ku, Tokyo, JP	44864
04684 PP	1986-799	<b>THE GIDEONS INTERNATIONAL;</b> 2900 LEBANON ROAD, NASHVILLE, TENNESSEE 37214, US	32685

04685 PP	2001-503	<b>Viacom International Inc.;</b> 1515 Broadway, New York, NY 10036, US	46812
04686 PP	2004-984	<b>Blockbuster Inc.;</b> 1201 Elm Street, Dallas, Texas 75270, US	51379
04687 PP	1991-1575	<b>BLOCKBUSTER INC.;</b> 1201 Elm Street, Dallas, Texas 75270, US	38010
04688 PP	2004-985	<b>Blockbuster Inc.;</b> 1201 Elm Street, Dallas, Texas 75270, US	51380
04689 PP	1991-1574	<b>BLOCKBUSTER INC.;</b> 1201 Elm Street, Dallas, Texas 75270, US	37844
04690 PP	2001-502	<b>VIACOM INTERNATIONAL INC.;</b> <b>Viacom International Inc. and New Viacom International Corporation;</b> 1515 Broadway, New York, New York 10036-5794,, US; 1515 Broadway, New York, NY 10036, US and 1515 Broadway, New York, 10036, US	46811
04691 PP	2001-1154	<b>GALLAHER LIMITED;</b> Members Hill, Brooklands Road, Weybridge, Surrey KT13 0QU, England, GB	47509
04692 PP	1972-235	<b>GALLAHER LIMITED;</b> MEMBERS HILL, BROOKLANDS ROAD, WAYBRIDGE, SURREY KT13 0QU, ENGLSKA, GB	21110
04693 PP	1978-1070	<b>Gallaher Limited;</b> Members Hill, Brooklands Road, Weybridge, Surrey KT13 0QU, ENGLSKA, GB	29349
04694 PP	1984-103	<b>MEAD JOHNSON COMPANY;</b> 2400 WEST LLOYD EXPRESSWAY, EVANSVILLE, INDIANA 47721, US	29937
04705 PP	1988-257	<b>TELEFONAKTIEBOLAGET LM ERICSSON;</b> S-126 25 STOCKHOLM, SE	33214
04706 PP	1972-810	<b>AUTOMATIC SWITCH COMPANY;</b> HANOVER ROAD, FLORHAM PARK, NEW JEREY, US	21571
04707 PP	1985-928	<b>NBC UNIVERSAL, INC.;</b> 30 Rockefeller Plaza New York, N.Y. 10112, US	30541
04708 PP	2000-150	<b>BERLIN CHEMIE AG;</b> Glienicke Weg 125, D-12489 Berlin, DE	45664
04723 PP	1988-177	<b>JAGUAR CARS LIMITED;</b> BROWNS LANE, ALLESLEY, COVENTRY CV5 9DR, GB	33151
04724 pp	1988-178	<b>JAGUAR CARS LIMITED;</b> BROWNS LANE, ALLESLEY, COVENTRY CV5 9DR, GB	33152
04725 PP	1988-300	<b>HOUSE OF PRINCE A/S;</b> TOBAKSVEJEN 4, DK-2860 SOBORG, DK	33127
04726 PP	1999-525	<b>AstraZeneca AB;</b> 151 85 Sodertalje, SE	45860
04727 PP	1999-280	<b>MARCONI CORPORATION PLC;</b> <b>TELENT PLC. and Telefonaktiebolaget LM Ericsson (publ);</b> NEW CENTURY PARK PO BOX 53 COVENTRY,WEST MIDLANDS CV3 1HJ, GB; New Century Park, PO Box 53, Coventry, West Midlands CV3 1HJ , GB and 16483 Stockholm , SE	45315
04728 PP	1968-416	<b>THE PROCTER &amp; GAMBLE COMPANY;</b> ONE PROCTER & GAMBLE PLAZA, CINCINNATI, OHIO, US	18081
04729 PP	1999-265	<b>ZyXEL COMMUNICATIONS CORPORATION;</b> No. 6, Innovarion II Rd., Science Based Industrial Park, Hsinchu, Taiwan 30077, R.O.C., TW	45343
04730 PP	1988-321	<b>LEVI STRAUSS &amp; CO.;</b> 1155 BATTERY STREET, SAN FRANCISCO, CALIFORNIA, US	33136
04731 PP	1988-322	<b>LEVI STRAUSS &amp; CO.;</b> 1155 BATTERY STREET, SAN FRANCISCO, CALIFORNIA, US	33137
04732 PP	1988-318	<b>LEVI STRAUSS &amp; CO.;</b> 1155 BATTERY STREET, SAN FRANCISCO, CALIFORNIA, US	33133
04733 PP	1988-320	<b>LEVI STRAUSS &amp; CO.;</b> 1155 BATTERY STREET, SAN FRANCISCO, CALIFORNIA, US	33135
04734 PP	1988-250	<b>ACCADEMY OF MOTION PICTURE ARTS AND SCIENCE;</b> 8949 WILSHIRE BOULEVARD, BEVERLY HILLS, CALIFORNIA 90211, US	33178
04735 PP	1988-249	<b>ACCADEMY OF MOTION PICTURE ARTS AND SCIENCE;</b> 8949 WILSHIRE BOULEVARD, BEVERLY HILLS, CALIFORNIA 90211, US	33177
04736 PP	2000-447	<b>THE POLO/LAUREN COMPANY, L.P.;</b> 650 Madison Avenue, New York, NY 10022, US	45732
04738 PP	1988-319	<b>LEVI STRAUSS &amp; CO.;</b> 1155 BATTERY STREET, SAN FRANCISCO, CALIFORNIA, US	33134
04740 PP	1993-573	<b>THE POLO/LAUREN COMPANY, L.P.;</b> 650 MADISON AVENUE, NEW YORK, NEW YORK 10022, US	40532
04741 PP	1996-226	<b>L OREAL S.A.;</b> 14 rue Royale 75008 Paris, Francuska, FR	41462
04742 PP	1993-206	<b>THE POLO/LAUREN COMPANY, L.P.;</b> 650 MADISON AVENUE, NEW YORK, NEW YORK 10022, US	39970
04743 PP	1988-150	<b>KIORITZ CORPORATION;</b> 7-2, SUEHIROCHO 1-CHOME, OHME, TOKYO, JP	33103
04744 PP	1988-314	<b>MAN B &amp; W DIESEL AG;</b> STADTBACHSTR 1, D-8900 AUGSBURG 1, DE	33132
04745 PP	1975-814	<b>DOW AGROSCIENCES LLC;</b> 9330 ZIONSVILLE ROAD, INDIANAPOLIS, INDIANA 46268, US	23850
04746 PP	1988-313	<b>LUX KABUSHIKI KAISHA (LUX CORPORATION);</b> 2-7 SUGASAWACHO, TSURUMI-KU, YOKOHAMA-SHI, KANAGAWA, JP	33131

04791 PP	2001-420	<b>H-D MICHIGAN, INC.;</b> 315 W.Huron Street, Suite 400, Ann Arbor, Michigan 48103,, US	46787
04792 PP	1991-664	<b>American Express Marketing &amp; Development Corp., an US- American company;</b> 200 Vesey St., 49-12, New York, NY 10285 , US	37103
04793 PP	1998-407	<b>H-D MICHIGAN, INC.;</b> 315 W. Huron St., Suite 400, Ann Arbor, MI 48103, US	44075
04794 PP	1988-42	<b>AVENTIS PHARMA DEUTSCHLAND GMBH;</b> BRUNINGSTRASSE 50 D-65926 FRANKFURT am MAIN NEMAČKA, DE	32959
04795 PP	1988-491	<b>THE TIMBERLAND COMPANY;</b> 200 DOMAIN DRIVE, STRATHAM, NEW HAMPSHIRE, US	33324
04796 PP	1928-444	<b>GUINNESS UNITED DISTILLERS &amp; VINTNERS B. V.;</b> MOOLENWERF 10-12, 1014 BG AMSTERDAM,THE NETHERLANDS, NL	6013
04797 PP	1988-490	<b>THE TIMBERLAND COMPANY;</b> 200 DOMAIN DRIVE, STRATHAM, NEW HAMPSHIRE, US	33319
04798 PP	1975-666	<b>JOHN DEWAR AND SONS LIMITED;</b> MAIN STREET, COATBRIDGE, SCOTLAND ML5 3RH, GB	23798
04799 PP	2001-152	<b>H-D MICHIGAN, INC;</b> 315 WEST HURON , SUITE 400, ANN ARBOR, MICHIGAN 48103, US	46476
04800 PP	1989-186	<b>H-D MICHIGAN, INC.;</b> 315 WEST HURON, SUITE 400, ANN ARBOR, MICHIGAN 48103, US	33951
04801 PP	1997-375	<b>H-D MICHIGAN, INC.;</b> 315 W. HURON STREET, SUITE 400, ANN ARBOR, MICHIGAN 48103, US	43704
04813 PP	1986-848	<b>KRAFT FOODS HOLDINGS, INC. a Delaware Corporation;</b> Three Lakes Drive, Northfield, Illinois 60093-2753, US	32023
04814 PP	1975-675	<b>DAIKIN INDUSTRIES, LTD.;</b> UMEDA CENTER BLDG.,4-12 NAKAZAKI-NISHI 2-CHOME, KITA-KU, OSAKA, JP	23822
04815 PP	1986-851	<b>KRAFT FOODS HOLDINGS, INC. a Delaware Corporation;</b> Three Lakes Drive, Northfield, Illinois 60093-2753, US	32026
04816 PP	1989-243	<b>CERVECERIA DEL PACIFICO, S.A. DE C.V.;</b> CALZADA GABRIEL LEYVA Y MELCHOR OCAMPO,82000 MAZATLAN, SINALOA, MX	34362
04817 PP	2001-132	<b>CERVECERIA MODELO, S.A. DE C.V.;</b> Lago Alberto No. 156, Colonia Anahuac, 11320 Mexico, D.F., MX	46480
04818 PP	1992-1336	<b>CERVECERIA MODELO, S.A. DE C.V.;</b> LAGO ALBERTO NO 156, COLONIA ANAHUAC, 11320 MEXICO, MX	37724
04819 PP	1989-245	<b>CERVECERIA MODELO, S.A. DE C.V.;</b> LAGO ALBERTO NO. 156, COLONIA ANAHUAC, 11 320 MEXICO, MX	34364
04820 PP	1989-244	<b>CERVECERIA MODELO, S.A. DE C.V.;</b> LAGO ALBERTO NO. 156, COLONIA ANAHUAC, 11 320 MEXICO, MX	34363
04821 PP	2001-79	<b>CERVECERIA MODELO, S.A.DE C.V.;</b> Lago Alberto No. 156, Colonia Anahuac, 11320 Mexico, D.F., MX	46341
04822 PP	1996-1205	<b>LINVATEC CORPORATION;</b> 11311 CONCEPT BOULEVARD, LARGO, FLORIDA 34643, US	43401
04824 PP	1996-1418	<b>LINVATEC CORPORATION;</b> 11311 CONCEPT BLVD, LARGO, FLORIDA 34643, US	42145
04825 PP	1998-735	<b>PwC Business Trust;</b> 300 Madison Avenue, New York, New York 10017, US	44862
04826 PP	1991-1949	<b>CERVECERIA MODELO, S.A.DE C.V.;</b> Lago Alberto No. 156, Colonia Anahuac, 11320 Mexico, D.F., MX	38645
04827 PP	2002-1088	<b>Otsuka Pharmaceutical Co., Ltd. a Japanese company;</b> 2-9 Kanda Tsukasa-cho, Chiyoda-ku, Tokyo 101-8535, JP	48058
04828 PP	2002-1215	<b>Otsuka Pharmaceutical Co., Ltd., a Japanese company;</b> 2-9 Kanda Tsukasa-cho, Chiyoda-ku, Tokyo 101-8535, JP	48395
04829 PP	1982-2	<b>TRW Intellectual Property Corp. a Michigan corporation;</b> 12025 Tech Center Drive, Livonia, Michigan 48150, US	30447
04830 PP	1997-625	<b>TRW Intellectual Property Corp. a Michigan corporation;</b> 12025 Tech Center Drive, Livonia, Michigan 48150, US	43418
04831 PP	1999-402	<b>PEPSICO, INC.;</b> 700 Anderson Hill Road, Purchase, New York 10577, US	45193
04832 PP	1999-384	<b>PEPSICO, INC.;</b> 700 Anderson Hill Road, Purchase, New York 10577, US	45071
04833 PP	1999-234	<b>PEPSICO, INC.;</b> 700 Anderson Hill Road, Purchase, New York 10577, US	45178

04834 PP	1999-235	<b>PEPSICO, INC.;</b> 700 Anderson Hill Road, Purchase, New York 10577, US	45167
04835 PP	1989-41	<b>THE NUTRASWEET COMPANY;</b> 1751 LAKE COOK ROAD, DEERFIELD, ILLINOIS 60015, US	34868
04843 PP	2003-1018	<b>American Life Insurance Company (Delaware corporation);</b> 600 King Street, One ALICO Plaza, Wilmington, Delaware 19801, US	49130
04844 PP	1988-387	<b>VIRGIN ENTERPRISES LIMITED;</b> 120 CAMPDEN HILL ROAD, LONDON, WB 7AR, GB	33326
04845 PP	1981-414	<b>SMITH &amp; WESSON CORP.;</b> 2100 ROOSEVELT AVENUE, SPRINGFIELD, MA 01102-2208, US	27764
04846 PP	1981-413	<b>SMITH &amp; WESSON CORP.;</b> 2100 ROOSEVELT AVENUE, SPRINGFIELD, MA 01102-2208, US	27763
04847 PP	1988-526	<b>ARISTA RECORDS, INC.;</b> 6 WEST 57th STREET, NEW YORK, NEW YORK 10019, US	33358
04849 PP	1998-334	<b>SMITHERS-OASIS COMPANY;</b> 2020 Front Street, Suite 301, Cuyahoga Falls, Ohio 44221, US	44442
04850 PP	1996-1090	<b>ARYSTA LIFESCIENCE CORPORATION;</b> 8-1,AKASHI-CHO,CHUO-KO TOKYO 104-6591, JP	41869
04851 PP	1990-1668	<b>ARYSTA LIFESCIENCE CORPORATION;</b> 8-1,AKSHOI-CHO,CHUO-KU TOKYO 104-6591, JP	36752
04852 PP	2006-2231	<b>GEORGE V EATERTAINMENT S.A.;</b> 4 Avenue de l' Opéra, 75001 Paris, FR	54355
04853 PP	1988-386	<b>VIRGIN ENTERPRISES LIMITED;</b> 120 CAMPDEN HILL ROAD, LONDON, WB 7AR, GB	33325
04854 PP	1994-18	<b>ARYSTA LIFESCIENCE CORPORATION;</b> 8-1,AKASHI-CHO,CHUO-KO TOKYO 104-6591, JP	40356
04855 PP	2005-309	<b>SMITHERS-OASIS COMPANY (Ohio corporation);</b> 2020 Front Street, Suite 301, Cuyahoga Falls, Ohio 44221, US	51223
04856 PP	2003-16	<b>Smithers-Oasis Company;</b> 2020 Front Street, Suite 301 Cuyahoga Falls, Ohio 44221,, US	48688
04906 PP	1999-389	<b>PEPSICO, INC.;</b> 700 Anderson Hill Road, Purchase, New York 10577, US	45194
04907 PP	1999-232	<b>PEPSICO, INC.;</b> 700 Anderson Hill Road, Purchase, New York 10577, US	45188
04908 PP	1999-233	<b>PEPSICO, INC.;</b> 700 Anderson Hill Road, Purchase, New York 10577, US	45166
04909 PP	1999-390	<b>PEPSICO, INC.;</b> 700 Anderson Hill Road, Purchase, New York 10577, US	45200
04910 PP	1999-523	<b>PEPSICO, INC.;</b> 700 Anderson Hill Road, Purchase, New York 10577, US	45304
04931 PP	1985-606	<b>PFIZER INC.;</b> 235 EAST 42nd STREET, NEW YORK, NEW YORK 10017, US	32795
04932 PP	1989-1190	<b>THE COCA-COLA COMPANY;</b> ONE COCA-COLA PLAZA, ATLANTA, GEORGIA 30313, US	34799
04933 PP	1989-1191	<b>THE COCA-COLA COMPANY;</b> ONE COCA-COLA PLAZA, ATLANTA, GEORGIA 30313, US	35741
04934 PP	1990-181	<b>THE GIDEONS INTERNATIONAL;</b> 2900 LEBANON ROAD, NASHVILLE, TENNESSEE 37214, US	35283
04935 PP	1989-737	<b>HEWLETT-PACKARD DEVELOPMENT COMPANY, L.P.;</b> 20555 S.H. 249, HOUSTON, TEXAS 77070, US	34787
04936 PP	1997-1167	<b>Mitsumi Electric Co., Ltd.(Japanese Corporation);</b> 2-11-2, Tsurumaki, Tamashi Tokyo, JP, JP	43603
04937 PP	1987-591	<b>JAPAN TOBACCO INC.;</b> 2-2-1 TORANOMON, MINATO-KU, TOKYO, JP	34138
04938 PP	1975-809	<b>JOHN PLAYER &amp; SONS LIMITED;</b> 56 Park West Road, Park West, Nangor Road, Dublin 12, Irska,, IR	23912
04939 PP	1978-316	<b>VISA INTERNATIONAL SERVICE ASSOCIATION;</b> 900 Metro Center Boulevard, Foster City, California 94404, US	25944
04944 PP	1995-24	<b>WARNER COMMUNICATIONS INC.;</b> 75 ROCKEFELLER PLAZA, NEW YORK, NEW YORK 10019, US	40898
04945 PP	1999-547	<b>DUVANSKA INDUSTRIJA "VRANJE" A.D.;</b> Stefana Prvovenčanog 209, Vranje, YU	44849
04946 PP	1995-23	<b>WARNER COMMUNICATIONS INC.;</b> 75 ROCKEFELLER PLAZA, NEW YORK, NEW YORK 10019, US	40897

04947 PP	1992-1177	<b>GALLAHER LIMITED</b> ; MEMBERS HILL, BROOKLANDS ROAD, WEYBRIDGE SURREY KT13 0QU, ENGLSKA, GB	39816
04948 PP	1999-546	<b>DUVANSKA INDUSTRIJA "VRANJE" A.D.</b> ; Stefana Prvovenčanog 209, Vranje, YU	45284
04949 PP	1999-544	<b>DUVANSKA INDUSTRIJA "VRANJE" A.D.</b> ; Stefana Prvovenčanog 209, Vranje, YU	45283
04950 PP	1989-881	<b>WARNER COMMUNICATIONS INC.</b> ; 75 ROCKEFELLER PLAZA, NEW YORK, NEW YORK 10019, US	35521
04951 PP	1999-541	<b>DUVANSKA INDUSTRIJA "VRANJE" A.D.</b> ; Stefana Prvovenčanog 209, Vranje, YU	45285
04953 PP	1972-663	<b>KOSE CORPORATION</b> ; 6-2, NIHONBASHI 3-CHOME, CHUO-KU, TOKYO, JP	21742
04954 PP	2006-1692	<b>WYETH, a Delaware corporation</b> ; Five Giralda Farms, Madison, New Jersey 07940, US	54699
04956 PP	1998-733	<b>PwC Business Trust</b> ; 300 Madison Avenue, New York, New York 10017, US	44174
04958 PP	1975-418	<b>PATRAFICO AG</b> ; INNERE GUETERSTRASSE 2 CH-6302 ZUG, LI	23768
04959 PP	1948-215	<b>COLAS S.A.</b> ; 7 PLACE RENE CLAIR, 92653 BOULOGNE-BILLANCOURT, CEDEX, FR	11916
04960 PP	1987-111	<b>INEOS CHLOR LIMITED</b> ; THE HEATH, RUNCORN, CHESHIRE, WA7 4QG, ENGLSKA, GB	32873
05030 PP	1968-895	<b>E.I. DU PONT DE NEMOURS &amp; COMPANY</b> ; Wilmington, Delaware 19898, US	18497
05031 PP	2002-526	<b>Laboratoires INNOTHERA, Societe par Actions Simplifiee.</b> ; 7-9, Avenue Francois-Vincent Raspail, 94110 Arcueil, Francuska, FR	47808
05032 PP	2003-1493	<b>Laboratoire INOTECH INTERNATIONAL and Laboratoire INNOTECH INTERNATIONAL</b> ; 7-9, Avenue Francois-Vincent Raspail, F-94110 Arcueil, Francuska, FR and 7-9, Avenue Francois-Vincent Raspail, F-94110 Arcueil, Francuska (FR), FR	49725
05033 PP	1948-254	<b>SHELL BRANDS INTERNATIONAL AG</b> ; Baarermatte, 6340 Baar Switzerland, CH	11955
05034 PP	1948-250	<b>SHELL BRANDS INTERNATIONAL AG</b> ; Baarermatte, 6340 Baar Switzerland, CH	11951
05035 PP	1948-252	<b>SHELL BRANDS INTERNATIONAL AG</b> ; Baarermatte, 6340 Baar Switzerland, CH	11953
05036 PP	1999-631	<b>SAPONIA, KEMIJSKA, PREHRAMBENA I FARMACEUTSKA INDUSTRIJA D.D.</b> ; Matije Gupca 2, Osijek, HR	48918
05037 PP	1948-212	<b>SHELL BRANDS INTERNATIONAL AG</b> ; Baarermatte, 6340 Baar Switzerland, CH	11913
05038 PP	1948-243	<b>SHELL BRANDS INTERNATIONAL AG</b> ; Baarermatte, 6340 Baar Switzerland, CH	11944
05039 PP	1948-238	<b>SHELL BRANDS INTERNATIONAL AG</b> ; Baarermatte, 6340 Baar Switzerland, CH	11939
05040 PP	1948-242	<b>SHELL BRANDS INTERNATIONAL AG</b> ; Baarermatte, 6340 Baar Switzerland, CH	11943
05041 PP	1948-237	<b>SHELL BRANDS INTERNATIONAL AG</b> ; Baarermatte, 6340 Baar Switzerland, CH	11938
05042 PP	1948-257	<b>SHELL BRANDS INTERNATIONAL AG</b> ; Baarermatte, 6340 Baar Switzerland, CH	11958
05112 PP	1989-352	<b>DOW CORNING CORPORATION</b> ; 2200 W. SALZBURG ROAD, MIDLAND, MICHIGAN 48686-0994, US	34415
05113 PP	1998-90	<b>BAYER AG</b> ; D-51368 Leverkusen, DE	45825
05114 PP	1988-1169	<b>TERUMO KABUSHIKI KAISHA (TERUMO CORPORATION)</b> ; 44-1, 2-CHOME, HATAGAYA, SHIBUYA-KU, TOKYO, JP	33877
05115 PP	1988-670	<b>CALVIN KLEIN COSMETIC CORPORATION</b> ; 501 SILVERSIDE ROAD, WILMINGTON, DELAWARE 19809, US	33393
05116 PP	1976-43	<b>THE COCA-COLA COMPANY</b> ; ONE COCA-COLA PLAZA, ATLANTA, GEORGIA 30313, US	24174
05117 PP	1989-1426	<b>BRITISH AMERICAN TOBACCO (BRANDS) INC.</b> ; 2711 Centerville Road, Suite 300, Wilmington, Delaware 19808, US	35084

05118 PP	1975-868	<b>BRITISH AMERICAN TOBACCO (BRANDS) LIMITED;</b> Globe House, 4 Temple Place, London WC2R 2PG, GB	24127
05119 PP	2000-1215	<b>BERLIN-CHEMIE AG;</b> Glienicker Weg 125-127, D-12489 Berlin, DE	46253
05120 PP	2007-79	<b>BERLIN-CHEMIE AG;</b> Glienicker Weg 125, D-12489 Berlin, Nemačka, DE	54809
05121 PP	2006-1216	<b>BERLIN-CHEMIE AG;</b> Glienicker Weg 125, D-12489 Berlin, DE	53445
05122 PP	2000-1251	<b>MENARINI INTERNATIONAL OPERATIONS LUXEMBOURG S.A.;</b> 1, Avenue de la Gare, 1611 Luxembourg, LU	46288
05123 PP	2002-233	<b>Berlin-Chemie;</b> Glienicker Weg 125, D-12489 Berlin, Nemačka, DE	47928
05124 PP	1996-1324	<b>BERLIN-CHEMIE AG.;</b> GLIENICKER WEG 125/127, 12489 BERLIN, DE	42515
05125 PP	2005-119	<b>BERLIN-CHEMIE AG;</b> Glienicker Weg 125, D-12489 Berlin, DE	50717
05126 PP	2005-120	<b>BERLIN-CHEMIE AG;</b> Glienicker Weg 125, D-12489 Berlin, DE	50718
05127 PP	2005-190	<b>BERLIN-CHEMIE AG;</b> Glienicker Weg 125, D-12489 Berlin, DE	51086
05128 PP	2005-219	<b>BERLIN-CHEMIE AG;</b> Glienicker Weg 125, D-12489 Berlin, DE	51088
05129 PP	1996-1387	<b>BERLIN-CHEMIE AG.;</b> GLIENICKER WEG 125/127, 12489 BERLIN, DE	42143
05130 PP	2005-1677	<b>Google Inc.;</b> 1600 Amphitheatre Parkway, Mountain View, CA 94043,, US	53356
05131 PP	2005-1675	<b>Google Inc.;</b> 1600 Amphitheatre Parkway, Mountain View, CA 94043,, US	52061
05149 PP	2004-1690	<b>DEVOLLI KOMPANI DOOEL, Društvo za proizvodstvo, trgovija i uslugi;</b> Skopje, ul. Belasica bb, MK	52432
05150 PP	1990-1264	<b>DAIHATSU MOTOR CO., LTD.;</b> 1-1, DAIHATSU-CHO, IKEDA, OSAKA, JP	36297
05151 PP	1990-2214	<b>CAPCOM CO., LTD.;</b> 3-1-3 UCHIHIRANOMACHI, CHUO-KU, OSAKA, JP	37422
05152 PP	1978-376	<b>TANABE SEIYAKU CO., LTD.;</b> 2-10, DOSHO-MACHI 3-CHOME, CHUO-KU, OSAKA, JP	26086
05153 PP	1990-1263	<b>DAIHATSU MOTOR CO., LTD.;</b> 1-1, DAIHATSU-CHO, IKEDA, OSAKA, JP	36296
05154 PP	1990-1265	<b>DAIHATSU MOTOR CO., LTD.;</b> 1-1, DAIHATSU-CHO, IKEDA, OSAKA, JP	36497
05155 PP	2001-189	<b>DAIHATSU MOTOR CO., LTD.;</b> 1-1, Daihatsu-cho, Ikeda Osaka, Japan, JP	46642
05156 PP	2001-191	<b>DAIHATSU MOTOR CO., LTD.;</b> 1-1, Daihatsu-cho, Ikeda Osaka, Japan, JP	46643
05157 PP	2006-753	<b>Shala Muhamet;</b> Milan Milenić 38 Uroševac, RS	53428
05158 PP	2004-1689	<b>DEVOLLI KOMPANI DOOEL, Društvo za proizvodstvo, trgovija i uslugi;</b> Skopje, ul. Belasica bb, MK	52430
05159 PP	2004-1688	<b>DEVOLLI KOMPANI DOOEL, Društvo za proizvodstvo, trgovija i uslugi;</b> Skopje, ul. Belasica bb, MK	52431
05160 PP	2006-1262	<b>Društvo za trgovinu i zastupanje DELTA MAXI d.o.o.;</b> 11000 Beograd, Takovska br. 49, RS	50960
05161 PP	2005-1779	<b>Društvo za trgovinu i zastupanje DELTA MAXI d.o.o.;</b> 11000 Beograd, Takovska br. 49, RS	49868
05212 PP	2001-889	<b>BLOCKBUSTER INC.;</b> 1201 Elm Street, Dallas, Texas 75270,, US	47058
05213 PP	2006-1763	<b>T-MOBILE CRNA GORA D.O.O. PODGORICA;</b> Moskovska 29, 81000 Podgorica, ME	54305
05214 PP	2006-2502	<b>T-Mobile Crna Gora d.o.o. Podgorica;</b> Moskovska 29, 81000 Podgorica, ME	55094
05215 PP	2004-1592	<b>CRNOGORSKI TELEKOM A.D. PODGORICA;</b> Moskovska 29, 81000 Podgorica, ME	53570
05216 PP	2006-774	<b>T-MOBILE CRNA GORA D.O.O.;</b> Moskovska 29, 81000 Podgorica, Crna Gora, ME	54414
05217 PP	2006-1769	<b>Internet Crna Gora d.o.o.;</b> Moskovska 29, Podgorica, RS	54065
05218 PP	2006-1778	<b>Društvo za trgovinu i zastupanje DELTA MAXI d.o.o.;</b> Beograd, Takovska 49, RS	51673
05219 PP	2006-644	<b>Društvo za trgovinu i zastupanje DELTA MAXI d.o.o.;</b> Beograd, Takovska broj 49, RS	50687
05220 PP	2006-2265	<b>Društvo za trgovinu i zastupanje DELTA MAXI d.o.o.;</b> 11000 Beograd, Takovska br. 49, RS	51979
05221 PP	2005-1776	<b>Društvo za trgovinu i zastupanje DELTA MAXI d.o.o.;</b> 11000 Beograd, Takovska br. 49, RS	49866
05222 PP	2008-378	<b>Društvo za trgovinu i zastupanje DELTA MAXI d.o.o.;</b> Beograd, Takovska 49, RS	54909



05223 PP	2008-377	<b>Društvo za trgovinu i zastupanje DELTA MAXI d.o.o.;</b> Beograd, Takovska 49, RS	54967
05224 PP	2007-798	<b>Društvo za trgovinu i zastupanje DELTA Maxi d.o.o.;</b> 11000 Beograd, Takovska br. 49, RS	53817
05226 PP	2006-2700	<b>Društvo za trgovinu i zastupanje DELTA MAXI d.o.o.;</b> Beograd, Takovska 49, RS	52183
05227 PP	1999-859	<b>FEDERAL BANK OF THE MIDDLE EAST LTD. (Cayman Islands corporation) and FMBE BANK LIMITED;</b> J&P Building, 90 Archibishop Makarios III Avenue, CY-1391 Nicosia, KIPAR,, CY and J & P Building, 90 Archibishop Makarios III Avenue, CY-1391 Nicosia, Kipar, CY	45049
05228 PP	1979-295	<b>LEK, TOVARNA FARMACEVTSKIH IN KEMIČNIH IZDELKOV, D.D.;</b> LJUBLJANA, VEROVŠKOVA 57, SI	23865
05229 PP	1999-425	<b>HEMOPARM KONCERN, FARMACEUTSKO-HEMIJSKA INDUSTRIJA VRŠAC;</b> Beogradski put bb, 26300 Vršac, YU	43662
05230 PP	1999-449	<b>HEMOPARM KONCERN, FARMACEUTSKO-HEMIJSKA INDUSTRIJA;</b> Beogradski put bb, 26300 Vršac, YU	43276
05231 PP	1999-398	<b>HEMOPARM KONCERN, FARMACEUTSKO-HEMIJSKA INDUSTRIJA;</b> Beogradski put bb, 26300 Vršac, YU	43243
05232 PP	1999-401	<b>HEMOPARM KONCERN, FARMACEUTSKO-HEMIJSKA INDUSTRIJA;</b> Beogradski put bb, 26300 Vršac, YU	43244
05233 PP	1977-1025	<b>LEK, TOVARNA FARMACEVTSKIH IN KEMIČNIH IZDELKOV, D.D.;</b> LJUBLJANA, VEROVŠKOVA 57, SI	23750
05234 PP	1988-539	<b>LEVI STRAUSS &amp; CO.;</b> 1155 BATTERY STREET, SAN FRANCISCO, CALIFORNIA, US	33339
05235 PP	1988-540	<b>LEVI STRAUSS &amp; CO.;</b> 1155 BATTERY STREET, SAN FRANCISCO, CALIFORNIA, US	33340
05236 PP	1979-587	<b>LEK, TOVARNA FARMACEVTSKIH IN KEMIČNIH IZDELKOV, D.D.;</b> LJUBLJANA, VEROVŠKOVA 57, SI	24091
05237 PP	1979-576	<b>LEK, TOVARNA FARMACEVTSKIH IN KEMIČNIH IZDELKOV, D.D.;</b> LJUBLJANA, VEROVŠKOVA 57, SI	24059
05238 PP	2003-1388	<b>Gilead Sciences, Inc (Delaware corporation);</b> 333 Lakeside Drive Foster City, California 94404,, US	49515
05239 PP	2006-628	<b>Bristol-Myers Squibb &amp; Gilead Sciences, LLC (Delaware limited liability company);</b> 333 Lakeside Drive, Foster City, California 94404, US	52400
05240 PP	2005-1266	<b>Bristol-Myers Squibb &amp; Gilead Sciences, LLC (Delaware limited liability company);</b> 333 Lakeside Drive, Foster City, California 94404, US	51715
05241 PP	2007-278	<b>Gilead Sciences, Inc. (Delaware corporation);</b> 333 Lakeside Drive, Foster City, California 94404, US	55016
05242 PP	1999-366	<b>MARCHON EYEWEAR, INC.;</b> 35 Hub Drive, Melville, New York 11747, US	46078
05243 PP	1999-367	<b>Marchon Eyewear, Inc. (New York corporation);</b> 35 Hub Drive, Melville, New York 11747, US	45653
05244 PP	1987-326	<b>VISA INTERNATIONAL SERVICE ASSOCIATION;</b> 900 METRO CENTER BOULEVARD, FOSTER CITY, CALIFORNIA 94404, US	33402
05245 PP	1968-634	<b>SHELL BRANDS INTERNATIONAL AG;</b> Baareratte, 6340 Baar Switzerland, CH	18342
05246 PP	1968-638	<b>SHELL BRANDS INTERNATIONAL AG;</b> Baareratte, 6340 Baar Switzerland, CH	18334
05247 PP	1968-637	<b>SHELL BRANDS INTERNATIONAL AG;</b> Baareratte, 6340 Baar Switzerland, CH	18335
05248 PP	1968-639	<b>SHELL BRANDS INTERNATIONAL AG;</b> Baareratte, 6340 Baar Switzerland, CH	18333
05249 PP	1989-749	<b>SCHERING CORPORATION;</b> GALLOPING HILL ROAD, KENILWORTH, NEW JERSEY 07033, US	34210
05250 PP	1999-583	<b>AJINOMOTO Co., INC.;</b> 15-1, Kyobashi 1-Chome, Chuo-ku, Tokyo, JP	44838
05251 PP	1967-599	<b>E. I. du Pont de Nemours and Company;</b> 1007 Market Street, Wilmington, DE 19898, US	18483
05252 PP	2001-410	<b>BERLIN-CHEMIE AG.;</b> Glienicker Weg 125, D-12489 BERLIN, DE	46758
05260 PP	1989-815	<b>KRKA, TOVARNA ZDRAVIL, D.D., NOVO MESTO;</b> NOVO MESTO, ŠMARJEŠKA CESTA 6, SI	33435

05261 PP	1989-1124	<b>KRKA, TOVARNA ZDRAVIL, D.D., NOVO MESTO; NOVO MESTO, ŠMARJEŠKA CESTA 6, SI</b>	35096
05262 PP	1975-222	<b>AKCIONARSKO DRUŠTVO APATINSKA PIVARA, APATIN; APATIN, YU</b>	24716
05263 PP	1989-454	<b>HEMOFARM D.D., FARMACEUTSKO-HEMIJSKA INDUSTRIJA; VRŠAC, BEOGRADSKI PUT BB, YU</b>	33239
05264 PP	1989-455	<b>HEMOFARM D.D., FARMACEUTSKO-HEMIJSKA INDUSTRIJA; VRŠAC, BEOGRADSKI PUT BB, YU</b>	33240
05265 PP	1989-456	<b>HEMOFARM D.D., FARMACEUTSKO-HEMIJSKA INDUSTRIJA; VRŠAC, BEOGRADSKI PUT BB, YU</b>	33241
05266 PP	1987-325	<b>HEMOFARM D.D., FARMACEUTSKO-HEMIJSKA INDUSTRIJA; VRŠAC, BEOGRADSKI PUT BB, YU</b>	33364
05267 PP	2006-917	<b>Dritan Hoxha, President of "VALTELINA" Sh.p.k.; Street "Pandi Dardha", Laprake, Tirana, AL</b>	54368
05268 PP	2006-916	<b>Dritan Hoxha, President of "VALTELINA" Sh.p.k.; Street "Pandi Dardha", Laprake, Tirana, AL</b>	52799
05270 PP	1988-238	<b>HYUNDAI MOTOR COMPANY; 140-2, KE-DONG, CHONGRO-KU, SEOUL, KR</b>	33200
05271 PP	1983-695	<b>E.R. SQUIBB &amp; SONS, L.L.C. a Delaware Limited Liability Company; Lawrenceville-Princeton Road, Princeton, New Jersey 08540, US</b>	32550
05272 PP	1985-334	<b>MANUFACTURE DE TABAC HEINTZ VAN LANDEWYCK; 31 RUE DE HOLLE-RICH, LUXEMBURG, LU</b>	32562
05273 PP	1982-59	<b>HERCULES INCORPORATED; HERCULES PLAZA, WILMINGTON, DELAWARE 19894-0001, US</b>	27914
05274 PP	1973-549	<b>HERCULES INCORPORATED; HERCULES PLAZA, WILMINGTON, DELAWARE 19894, US</b>	21925
05275 PP	1973-551	<b>HERCULES INCORPORATED; HERCULES PLAZA, WILMINGTON, DELAWARE 19894, US</b>	21926
05276 PP	1995-97	<b>HERCULES INCORPORATED; HERCULES PLAZA, WILMINGTON, DELAWARE 19894-0001, US</b>	40877
05277 PP	1999-422	<b>Kabushiki Kaisha Sony Computer Entertainment (Sony Computer Entertainment Inc.); 1-1, Akasaka 7-chome, Minato-ku, Tokyo 107-0052, JP</b>	45660
05278 PP	1989-672	<b>KIMBERLY-CLARK WORLDWIDE, INC.; NEENAH, WISCONSIN 54956,, US</b>	34878
05279 PP	1997-1006	<b>HI-TEC SPORTS PLC.; AVIATION WAY, SOUTHEND-ON-SEA, ESSEX SS2 6GH, ENGLSKA, GB</b>	42817
05280 PP	1969-59	<b>TETLEY GB LIMITED; 325/347 OLDFIELD LANE NORTH, GREENFORD, MIDDLESEX UB6 0AZ, GB</b>	18649
05281 PP	1990-1469	<b>HI-TEC SPORTS PLC; AVIATION WAY, SOUTHEND-ON-SEA, ESSEX SS2 6GH, ENGLSKA, GB</b>	35985
05282 PP	1975-611	<b>PRIMARK HOLDINGS; 47 MARY STREET, DUBLIN 1, IE</b>	23786
05283 PP	2006-318	<b>EUROPAPRESS HOLDING d.o.o.; Koranska 2. 10 000 Zagreb, HR</b>	52518
05287 PP	1990-1632	<b>KRAFT FOODS HOLDINGS, INC.; Three Lakes Drive, Northfield, Illinois 60093, US</b>	36037
05289 PP	1990-173	<b>CINCOM SYSTEMS, INC.; 55 MERCHANT STREET, CINCINNATI, OHIO 45246, US</b>	35301
05290 PP	2002-1187	<b>"BOSNALIJEK" farmaceutska i hemijska industrija, d.d. Sarajevo; Jukićeva 55, Sarajevo, BA</b>	45160
05291 PP	2002-409	<b>*BOSNALIJEK* d.d. Farmaceutska i hemijska industrija; Jukićeva 55, Sarajevo, BA</b>	44814
05292 PP	2002-406	<b>*BOSNALIJEK* d.d. Farmaceutska i hemijska industrija, dioničko društvo; Jukićeva 55, Sarajevo, BA</b>	44628
05293 PP	2005-973	<b>DELTA REAL ESTATE d.o.o.; Beograd, Milentija Popovića br. 7b, RS</b>	49119
05294 PP	2007-2955	<b>Društvo za trgovinu i zastupanje DELTA MAXI d.o.o.; 11000 Beograd, Takovska 49, RS</b>	54478
05295 PP	2004-1708	<b>Društvo za trgovinu i zastupanje DELTA MAXI d.o.o.; Beograd, Takovska 49, RS</b>	48256
05296 PP	2005-1068	<b>Društvo za trgovinu i zastupanje DELTA MAXI d.o.o.; 11000 Beograd, Takovska br. 49, RS</b>	48898

05297 PP	2005-1405	<b>Društvo za trgovinu i zastupanje DELTA MAXI d.o.o.;</b> 11000 Beograd, Takovska 49, RS	49574
05298 PP	2005-1465	<b>Društvo za trgovinu i zastupanje DELTA MAXI d.o.o.;</b> 11000 Beograd, Takovska br. 49, RS	49879
05299 PP	2005-1467	<b>Društvo za trgovinu i zastupanje DELTA MAXI d.o.o.;</b> 11000 Beograd, Takovska br. 49, RS	50312
05300 PP	2005-1778	<b>Društvo za trgovinu i zastupanje DELTA MAXI d.o.o.;</b> 11000 Beograd, Takovska br. 49, RS	50433
05320 PP	1988-1171	<b>TERUMO KABUSHIKI KAISHA (TERUMO CORPORATION);</b> 44-1, 2-CHOME, HATAGAYA, SHIBUYA-KU, TOKYO, JP	33881
05321 PP	1996-459	<b>COORS EUROPEAN PROPERTIES GmbH;</b> Wien, Schaffhausen Branch, Pestalozzistrasse 2, 8201 Schaffhausen, CH	41910
05322 PP	1999-387	<b>PREMARK RWP HOLDINGS, INC. (Delaware corporation);</b> 300 Delaware Avenue, Wilmington, Delaware 19801, US	45654
05323 PP	2000-151	<b>BERLIN CHEMIE AG;</b> Glienicke Weg 125, D-12489 Berlin, Deutschland, DE	45957
05325 PP	1988-263	<b>NISSAN JIDOSHA KABUSHIKI KAISHA (NISSAN MOTOR CO., LTD.);</b> NO. 2 TAKARACHO, KANAGAWA-KU, KANAGAWA-KEN, JP	33218
05329 PP	2005-1066	<b>Preduzeće za trgovinu i zastupanje DELTA Maxi d.o.o.;</b> 11000 Beograd, Takovska br. 49, RS	48897
05330 PP	2002-1575	<b>Društvo za trgovinu i zastupanje DELTA MAXI d.o.o.;</b> Beograd, Takovska broj 49, RS	48207
05331 PP	2004-1267	<b>Društvo za trgovinu i zastupanje DELTA MAXI d.o.o.;</b> Beograd, Takovska 49, RS	48091
05332 PP	2007-1499	<b>Društvo za trgovinu i zastupanje DELTA Maxi d.o.o.;</b> 11000 Beograd, Takovska br. 49, RS	53628
05333 PP	2006-1887	<b>Društvo za trgovinu i zastupanje DELTA MAXI d.o.o.;</b> Beograd, Takovska 49, RS	52517
05334 PP	2006-2779	<b>Društvo za trgovinu i zastupanje DELTA MAXI d.o.o.;</b> 11000 Beograd, Takovska br. 49, RS	52046
05335 PP	2006-2781	<b>Društvo za trgovinu i zastupanje DELTA MAXI d.o.o.;</b> 11000 Beograd, Takovska br. 49, RS	52234
05336 PP	2006-2780	<b>Društvo za trgovinu i zastupanje DELTA MAXI d.o.o.;</b> 11000 Beograd, Takovska br. 49, RS	52233
05339 PP	1978-255	<b>MURATA MANUFACTURING CO., LTD. (KABUSHIKI KAISHA MURATA SEISAKUSHO);</b> 10-1, Higashikotari 1-chome, Nagaokakyo-shi, Kyoto, Japan, JP	28301
05340 PP	1978-257	<b>MURATA MANUFACTURING CO., LTD. (KABUSHIKI KAISHA MURATA SEISAKUSHO);</b> 10-1, Higashikotari 1-chome, Nagaokakyo-shi, Kyoto, Japan, JP	28303
05341 PP	1978-256	<b>MURATA MANUFACTURING CO., LTD. (KABUSHIKI KAISHA MURATA SEISAKUSHO);</b> 10-1, Higashikotari 1-chome, Nagaokakyo-shi, Kyoto, Japan, JP	28302
05342 PP	1999-360	<b>AMGEN INC., (Delaware corporation);</b> One Amgen Center Drive, Thousand Oaks, CA 91320-1789, US	45652
05345 PP	2000-1249	<b>MENARINI INTERNATIONAL OPERATIONS LUXEMBOURG S.A.;</b> 1, Avenue de la Gare, 1611 Luxembourg, LU	46294
05346 PP	1993-441	<b>SPORTSWEAR COMPANY S.p.A.;</b> GALLERIA CAVOUR 4, 40124 BOLOGNA, IT	40181
05347 PP	2005-710	<b>OMNICOM INTERNATIONAL HOLDINGS INC.;</b> 720 California Street, San Francisco, California 94108, US	51206
05348 PP	1959-32	<b>DOW CRONING CORPORATION;</b> MIDLAND, MICHIGAN, US	14547
05349 PP	1989-492	<b>BELUPO LIJEKOVI I KOZMETIKA D.O.O.;</b> DJELEKOVEČKA CESTA 11, KOPRIVNICA, HR	33275
05350 PP	2006-1966	<b>Akcionarsko društvo "JAFFA" Fabrika biskvita Crvenka;</b> Maršala Tita 245, 25220 Crvenka, RS	51459
05351 PP	2006-1967	<b>Akcionarsko društvo "JAFFA" Fabrika biskvita Crvenka;</b> Maršala Tita 245, 25220 Crvenka, RS	51458

05352 PP	2006-2227	<b>AKCIONARSKO DRUŠTVO JAFFA</b> “ Fabrika biskvita Crvenka”; Crvenka, Maršala Tita 245, RS	52017
05353 PP	2006-2610	<b>Akcionarsko društvo “JAFFA” Fabrika biskvita Crvenka</b> ; Maršala Tita 245, 25220 Crvenka, RS	51723
05354 PP	2007-100	<b>Akcionarsko društvo “JAFFA” Fabrika biskvita Crvenka</b> ; 25220 Crvenka, Maršala Tita 245, RS	52011
05355 PP	2007-346	<b>Akcionarsko društvo “JAFFA” Fabrika biskvita Crvenka</b> ; 25220 Crvenka, Maršala Tita 245, RS	52515
05366 PP	1988-425	<b>ANHEUSER-BUSCH, INCORPORATED</b> ; ONE BUSCH PLACE, ST. LOUIS, MISSOURI, US	33306
05367 PP	1977-571	<b>NALCO COMPANY</b> ; 1601 W. Diehl Road, Naperville, Illinois, US	26012
05368 PP	1977-565	<b>NALCO COMPANY</b> ; 1601 W. Diehl Road, Naperville, Illinois, US	26011
05369 PP	1991-26	<b>LEK, TOVARNA FARMACEVTSKIH IN KEMIČNIH IZDELKOV, d.d.</b> ; LJUBLJANA, VEROVŠKOVA 57, SI	41421
05370 PP	1987-832	<b>LEK, TOVARNA FARMACEVTSKIH IN KEMIČNIH IZDELKOV, D.D.</b> ; LJUBLJANA, VEROVŠKOVA 57, SI	31668
05371 PP	1990-1159	<b>LEK, TOVARNA FARMACEVTSKIH IN KEMIČNIH IZDELKOV, D.D., LJUBLJANA</b> ; LJUBLJANA, VEROVŠKOVA 57, SI	40157
05372 PP	1990-975	<b>LEK, TOVARNA FARMACEVTSKIH IN KEMIČNIH IZDELKOV, D.D.</b> ; LJUBLJANA, VEROVŠKOVA 57, SI	35671
05373 PP	1990-270	<b>LEK, TOVARNA FARMACEVTSKIH IN KEMIČNIH IZDELKOV, D.D.</b> ; LJUBLJANA, VEROVŠKOVA 57, SI	34482
05374 PP	1989-1212	<b>LEK, TOVARNA FARMACEVTSKIH IN KEMIČNIH IZDELKOV, D.D.</b> ; LJUBLJANA, VEROVŠKOVA 57, SI	34691
05375 PP	1989-1211	<b>LEK, TOVARNA FARMACEVTSKIH IN KEMIČNIH IZDELKOV, D.D.</b> ; LJUBLJANA, VEROVŠKOVA 57, SI	34690
05376 PP	1987-626	<b>LEK, TOVARNA FARMACEVTSKIH IN KEMIČNIH IZDELKOV, D.D.</b> ; LJUBLJANA, VEROVŠKOVA 57, SI	30629
05377 PP	1986-750	<b>LEK, TOVARNA FARMACEVTSKIH IN KEMIČNIH IZDELKOV, D.D.</b> ; LJUBLJANA, VEROVŠKOVA 57, SI	29703
05378 PP	1986-749	<b>LEK, TOVARNA FARMACEVTSKIH IN KEMIČNIH IZDELKOV, D.D.</b> ; LJUBLJANA, VEROVŠKOVA 57, SI	29702
05379 PP	1986-745	<b>LEK, TOVARNA FARMACEVTSKIH IN KEMIČNIH IZDELKOV, D.D.</b> ; LJUBLJANA, VEROVŠKOVA 57, SI	29698
05380 PP	1986-743	<b>LEK, TOVARNA FARMACEVTSKIH IN KEMIČNIH IZDELKOV, D.D.</b> ; LJUBLJANA, VEROVŠKOVA 57, SI	29696
05381 PP	1986-742	<b>LEK, TOVARNA FARMACEVTSKIH IN KEMIČNIH IZDELKOV, D.D.</b> ; LJUBLJANA, VEROVŠKOVA 57, SI	29695
05382 PP	1984-718	<b>LEK, TOVARNA FARMACEVTSKIH IN KEMIČNIH IZDELKOV, D.D.</b> ; LJUBLJANA, VEROVŠKOVA 57, SI	29732
05383 PP	1983-478	<b>LEK, TOVARNA FARMACEVTSKIH IN KEMIČNIH IZDELKOV</b> ; LJUBLJANA, VEROVŠKOVA 57, SI	27319
05384 PP	1983-470	<b>LEK, TOVARNA FARMACEVTSKIH IN KEMIČNIH IZDELKOV</b> ; LJUBLJANA, VEROVŠKOVA 57, SI	27637
05385 PP	1983-279	<b>LEK, TOVARNA FARMACEVTSKIH IN KEMIČNIH IZDELKOV, N.SOL.O.</b> ; LJUBLJANA, VEROVŠKOVA 57, SI	27323
05386 PP	1982-321	<b>LEK, TOVARNA FARMACEVTSKIH IN KEMIČNIH IZDELKOV, D.D., LJUBLJANA</b> ; LJUBLJANA, VEROVŠKOVA 57, SI	26328
05387 PP	1977-872	<b>LEK, TOVARNA FARMACEVTSKIH IN KEMIČNIH IZDELKOV, D.D.</b> ; LJUBLJANA, VEROVŠKOVA 57, SI	22706
05388 PP	1980-820	<b>Lek, tovarna farmacevtskih in kemičnih izdelkov, d.d. Ljubljana</b> ; LJUBLJANA, VEROVŠKOVA 57, SI	25195
05389 PP	1979-494	<b>LEK, TOVARNA FARMACEVTSKIH IN KEMIČNIH IZDELKOV, D.D.</b> ; LJUBLJANA, VEROVŠKOVA 57, SI	24642
05390 PP	1977-909	<b>LEK, TOVARNA FARMACEVTSKIH IN KEMIČNIH IZDELKOV, D.D.</b> ; LJUBLJANA, VEROVŠKOVA 57, SI	23074

05391 PP	1977-908	<b>LEK, TOVARNA FARMACEVTSKIH IN KEMIČNIH IZDELKOV, D.D.;</b> LJUBLJANA, VEROVŠKOVA 57, SI	23033
05392 PP	1977-906	<b>LEK, TOVARNA FARMACEVTSKIH IN KEMIČNIH IZDELKOV, D.D.;</b> LJUBLJANA, VEROVŠKOVA 57, SI	23072
05393 PP	1977-904	<b>LEK, TOVARNA FARMACEVTSKIH IN KEMIČNIH IZDELKOV, D.D.;</b> LJUBLJANA, VEROVŠKOVA 57, SI	22657
05408 PP	1978-442	<b>AKCIONARSKO DRUŠTVO "JAFFA" Fabrika biskvita";</b> M. TITA 245, 25220 CRVENKA, YU	26093
05409 PP	1978-541	<b>AKCIONARSKO DRUŠTVO "JAFFA", Fabrika biskvita Crvenka;</b> M. TITA 245, 25220 CRVENKA, RS	26006
05410 PP	1999-789	<b>AKCIONARSKO DRUŠTVO "JAFFA", Fabrika biskvita Crvenka,;</b> M.Tita 245, CRVENKA, YU	45626
05411 PP	2003-485	<b>"JAFFA" Fabrika biskvita AD Crvenka;</b> Maršala Tita 245, 25220 Crvenka, YU	49019
05412 PP	2003-486	<b>"JAFFA" Fabrika biskvita AD Crvenka;</b> Maršala Tita 245, 25220 Crvenka, YU	49020
05413 PP	2005-36	<b>AKCIONARSKO DRUŠTVO "JAFFA" Fabrika biskvita Crvenka;</b> 25220 Crvenka, Maršala Tita 245,, YU	48785
05414 PP	2005-37	<b>AKCIONARSKO DRUŠTVO "JAFFA" Fabrika biskvita Crvenka;</b> 25220 Crvenka, Maršala Tita 245,, YU	48784
05415 PP	2005-437	<b>AKCIONARSKO DRUŠTVO "JAFFA" Fabrika biskvita Crvenka;</b> 25220 Crvenka, Maršala Tita 245, YU	48682
05416 PP	2005-458	<b>AKCIONARSKO DRUŠTVO "JAFFA" Fabrika biskvita Crvenka;</b> 25220 Crvenka, Maršala Tita 245, YU	48683
05417 PP	2005-1324	<b>Akcionarsko društvo "JAFFA" Fabrika biskvita Crvenka;</b> 25220 Crvenka, Maršala Tita 245, YU	49367
05418 PP	1999-403	<b>ARMOR ALL/STP PRODUCTS COMPANY;</b> 1221 BROADWAY, OAKLAND, CA 94612,, US	45501
05419 PP	1999-813	<b>SUNKIST GROWERS, INC.;</b> 14130 Riverside Drive, Sherman Oaks, CA 91423, US	45808
05420 PP	1979-604	<b>KOBE STEEL, LTD;</b> 10-26, Wakinohama-cho 2-chome, Chuo-ku, Kobe-shi, Hyogo 651-8585 , JP	35754
05421 PP	2003-453	<b>SSL Products Limited;</b> 35 New Bridge Street, London EC4V 6BW, United Kingdom, GB	48786
05422 PP	2003-470	<b>SSL Products Limited;</b> 33 New Bridge Street, London EC4V 6BW, United Kingdom, GB	49017
05423 PP	2003-471	<b>SSL Products Limited;</b> 33 New Bridge Street, London EC4V 6BW, United Kingdom, GB	49769
05424 PP	2001-839	<b>SSL Products Limited;</b> Toft Hall, Knutsford, Cheshire WA16 9PD, United Kingdom, GB	47424
05425 PP	2003-467	<b>SSL Products Limited;</b> 33 New Bridge Street, London EC4V 6BW, United Kingdom, GB	49018
05426 PP	2001-1249	<b>SSL Products Limited;</b> Toft Hall, Knutsford, Cheshire WA 16 9PD, England, GB	47256
05465 PP	1990-174	<b>CINCOM SYSTEMS, INC.;</b> 55 MERCHANT STREET, CINCINNATI, OHIO 45246, US	35302
05571 PP	1980-379	<b>LEK, TOVARNA FARMACEVTSKIH IN KEMIČNIH IZDELKOV, D.D.;</b> LJUBLJANA, VEROVŠKOVA 57, SI	25001
05629 PP	1949-11	<b>GUABER HOUSEHOLD S.r.l.;</b> Via Gramsci 41 Funo di Argelato, IT	11845



**DIZAJN**

**DESIGNS**

Službeni glasnik Zavoda za intelektualnu svojinu Crne Gore  
Official Gazette of the Montenegrin Intellectual Property Office

**8/2012**

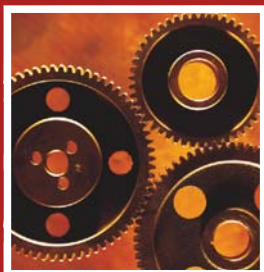

Zavod za intelektualnu svojinu Crne Gore  
ul. Rimski trg br. 46,  
81000 Podgorica,  
Crna Gora



**MEĐUNARODNI KODOVI ZA IDENTIFIKACIJU BIBLIOGRAFSKIH  
PODATAKA O DIZAJNU PREMA WIPO CT.80**  
RECOMMENDATION CONCERNING BIBLIOGRAPHIC DATA RELATING TO  
INDUSTRIAL DESIGNS WIPO CT.80

<b>CRNOGORSKI</b>	<b>MDK</b>	<b>ENGLESKI</b>
Registarski broj	<b>11</b>	Number of registration
Datum registracije	<b>15</b>	Date of the registration
Očekivani datum isteka registracije	<b>18</b>	Expected expiration date of the registration
Broj prijave	<b>21</b>	Number of the application
Datum podnošenja prijave	<b>22</b>	Date of filing of the application
Podaci o izložbenom pravu prvenstva	<b>23</b>	Exhibition priority data
Broj prijavljenih dizajna	<b>28</b>	Number of industrial designs included in the application
Podaci o pravu prvenstva na osnovu Pariske konvencije	<b>30</b>	Data relating to priority under the Paris Convention
Klasa i podklasa Lokarnske klasifikacije	<b>51</b>	Class and subclass of the Locarno Classification
Naziv dizajna	<b>54</b>	Title of the industrial design
Prikaz	<b>55</b>	Reproduction of the industrial design (e.g., drawing, photograph) and explanations relating to the reproduction
Ime autora dizajna	<b>72</b>	Name of the creator
Ime i adresa nosioca prava	<b>73</b>	Name and address of the owner
Ime i adresa punomoćnika	<b>74</b>	Name and address of the representative





(11) **00055**

(21) D-2009/4

(22) 09.02.2009.

(28) 5

(30) 001068001  
00098488509.01.2009.  
08.08.2008.(51) **14-04**

(15) 22.02.2012.

(18) 09.02.2014.

EM (za prva četiri predmeta zaštite)  
EM (za peti predmet zaštite)(54) **Animirane ikone**

(72) 1. Dominik Flik, Friedrich-Ebert-Allee 140, 53113 Bonn, DE

2. Peter Respondek, Friedrich-Ebert-Allee 140, 53113 Bonn, DE

(73) Deutsche Telekom AG, Friedrich-Ebert-Allee 140 53113 Bonn, DE

(74) Popović Miladin, advokat, Đoka Miraševića 21/III, Podgorica, (ME)



1.1



1.2



1.3



1.4



1.5



1.6



1.7



2.1



2.2



2.3

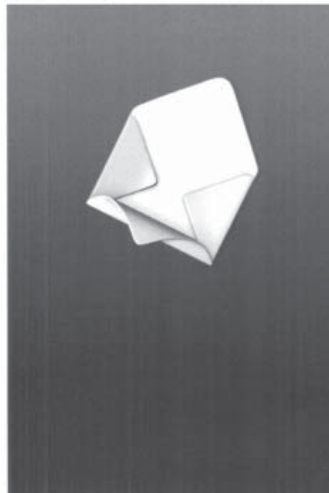

2.4

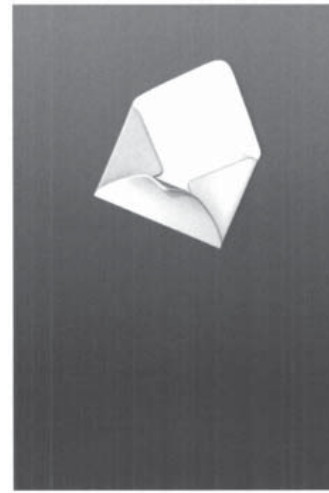

2.5



2.6



3.1



3.2



3.3



3.4



3.5



3.6



3.7



4.1



4.2



4.3



4.4



4.5



4.6



4.7

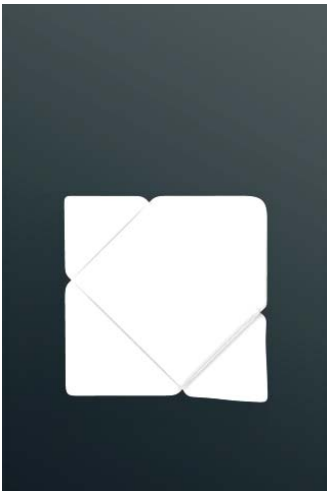

5.1



5.2

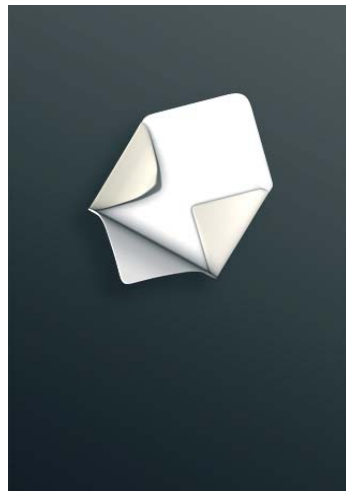

5.3



5.4



5.5

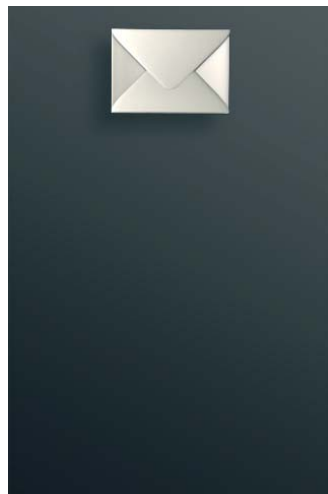

5.6



5.7

(11) **00056**

(21) D-2009/8

(22) 13.02.2009.

(28) 1

(30) 000988951-0001 19.08.2008.

(51) **32-00**

(15) 22.02.2012.

(18) 13.02.2014.

EM

(54) **Logotip**

(73) Mars, Incorporated, 6885 Elm Street, McLean, VA 22101-3883, US

(74) Čejović Vladimir, advokat, 13.jula 21, Podgorica, (ME)



(55)



**INDEKS NOSILACA DIZAJNA**  
INDEX OF INDUSTRIAL DESIGNS OWERS

(73)	(51)	(21)	(22)	(11)
Deutsche Telekom AG	14-04	D-2009/4	09.02.2009.	00055
Mars, Incorporated	32-00	D-2009/8	13.02.2009.	00056



INDEKS BROJEVA DIZAJNA  
INDEX OF INDUSTRIAL DESIGNS NUMBERS

(11)	(21)
------	------

00055	D-2009/4
00056	D-2009/8

**INDEKS PO KLASAMA I PODKLASAMA LOKARNSKE KLASIFIKACIJE**  
INDEX ACCORDING TO CLASSES SUBCLASSEN THE LOCARNO  
CLASSIFICATION

(21)	(11)
D-2009/4	00055
D-2009/8	00056



**PRIZNATA PRAVA  
GRANTED RIGHTS**

Spisak priznatih prava na Industrijski dizajn koji su registrovani u Zavodu SCG, odnosno zavodu RS, a koji važe u Crnoj Gori

Broj upisa industrijskog dizajna u Registar dizajna Crne Gore	Registarski broj i broj prijave industrijskog dizajna iz Zavoda SCG, odnosno Zavoda RS
00039 PP	10432 (D-91/06)
00040 PP	10434 (D-92/06)
00041 PP	10427 (D-138/06)
00042 PP	10204 (M-55/04)
00043 PP	10056 (M-72/02)
00044 PP	10053 (M-59/02)
00045 PP	10046 (D-71/02)
00046 PP	10044 (M-68/02)
00047 PP	10131 (M-87/03)
00048 PP	10127 (M-80/03)
00049 PP	10115 (M-30/02)
00050 PP	10103 (M-55/02)
00051 PP	10143 (M-100/03)
00052 PP	10134 (M-90/03)
00053 PP	10133 (M-89/03)
00054 PP	10132 (M-88/03)

**SKRAĆENICE**

**SCG** - Srbija i Crna Gora

**RS** - Republika Srbija



**OBJAVE OBNOVE VAŽENJA INDUSTRIJSKOG DIZAJNA**  
**PUBLICATION OF INDUSTRIAL DESIGN RENEWAL**

Registarski broj dizajna CG (11)	Ime i adresa nosioca industrijskog dizajna (73)	Datum do kojeg važi obnova industrijskog dizajna (18)	Registarski broj dizajna SCG (11)
00003 PP	Petrokemija d.d., Aleja Vukovar 4, HR-44320 KUTINA, HR	<b>06.08.2016.</b>	10026
00004 PP	AVI ALPENLÄNDISCHE VEREDELUNGS-INDUSTRIE GESELLSCHAFT m.b.H., Gustinus–Ambrosi-strasse 1-3, A-8074 Raaba, AT	<b>28.07.2013.</b>	10168
00005 PP	Honda Motor Co., Ltd. 1-1, Minamiaoyama 2-chome, Minato-ku, Tokyo, JP	<b>29.09.2016.</b>	10431
00006 PP	Honda Motor Co., Ltd. 1-1, Minamiaoyama 2-chome, Minato-ku, Tokyo, JP	<b>19.10.2016.</b>	10430
00007 PP	SONY COMPUTER ENTERTAINMENT INC., 2-6-21, Minami-Aoyama, Minato-ku, Tokyo 107-0062, JP	<b>12.11.2012.</b>	10278
00008 PP	SONY COMPUTER ENTERTAINMENT INC., 2-6-21, Minami-Aoyama, Minato-ku, Tokyo 107-0062, JP	<b>12.11.2012.</b>	10279
00009 PP	STOKKE AS, Hahjem, N-6260 Skodje, NO	<b>30.09.2015.</b>	10378
00010 PP	STOKKE AS, Hahjem, N-6260 Skodje, NO	<b>31.12.2013.</b>	10260
00011 PP	STOKKE AS, Hahjem, N-6260 Skodje, NO	<b>31.12.2013</b>	10261
00012 PP	STOKKE AS, Hahjem, N-6260 Skodje, NO	<b>31.12.2013</b>	10259
00014 PP	Rudolf Wild GmbH & Co. KG, Rudolf-Wild-Strasse 4-6, 69214 Eppelheim, DE	<b>19.11.2013.</b>	10265
00016 PP	MARS UK LTD 3D Dundee Road, Shough, Berkshire SL14L, GB	<b>26.09.2016.</b>	10186
00017 PP	GRIPPLE LIMITED, The Old West Gun Works, Savile Street East, Sheffield S4 7UQ, GB	<b>07.11.2016.</b>	10391
00018 PP	SONY COMPUTER ENTERTAINMENT INC., 1-1, Akasaka 7-chome, Minato-ku, Tokyo, JP	<b>08.12.2012.</b>	9835
00019 PP	PEPSICO, INC., 700 Anderson Hill Road, Purchase, NY 10577, US	<b>25.12.2013.</b>	10266
00020 PP	SONY COMPUTER ENTERTAINMENT INC., 2-6-21, Minami-Aoyama, Minato-ku, Tokyo 107-0062, JP	<b>24.09.2012.</b>	10311
00021 PP	SONY COMPUTER ENTERTAINMENT INC., 2-6-21, Minami-Aoyama, Minato-ku, Tokyo 107-0062, JP	<b>24.09.2012.</b>	10312
00022 PP	SONY COMPUTER ENTERTAINMENT INC., 2-6-21, Minami-Aoyama, Minato-ku, Tokyo 107-0062, JP	<b>10.11.2012.</b>	10313
00023 PP	SONY COMPUTER ENTERTAINMENT INC., 2-6-21, Minami-Aoyama, Minato-ku, Tokyo 107-0062, JP	<b>10.11.2012.</b>	10314
00027 PP	SONY COMPUTER ENTERTAINMENT INC., 2-6-21, Minami-Aoyama, Minato-ku, Tokyo 107-0062, JP	<b>11.11.2012.</b>	10344
00028 PP	THE COCA-COLA COMPANY ( a corporation of the State of Delaware) One Coca-Cola Plaza, NW, Atlanta, Georgia 30313, US	<b>16.08.2015.</b>	10335
00032 PP	SCHERING CORPORATION, 2000 Galloping Hill Road, Kenilworth, New Jersey 07033, US	<b>01.06.2013.</b>	9475
00033 PP	AVI ALPENLÄNDISCHE VEREDELUNGS-INDUSTRIE GESELLSCHAFT m.b.H., Gustinus–Ambrosi-strasse 1-3, A-8074 Raaba, AT	<b>21.05.2014.</b>	10257

00034 PP	INA-INDUSTRIJA NAFTE, d.d., Avenija Većeslava Holjevca 10, 10000 Zagreb, HR	<b>09.02.2016.</b>	10425
00039 PP	SONY COMPUTER ENTERTAINMENT INC., 2-6-21, Minami- Aoyama, Minato-ku, Tokyo 107-0062, JP	<b>28.07.2016.</b>	10432
00040 PP	SONY COMPUTER ENTERTAINMENT INC., 2-6-21, Minami- Aoyama, Minato-ku, Tokyo 107-0062, JP	<b>28.07.2016.</b>	10434
00041 PP	SONY COMPUTER ENTERTAINMENT INC., 2-6-21, Minami- Aoyama, Minato-ku, Tokyo 107-0062, JP	<b>07.11.2016.</b>	10427



# INFORMATOR

## INFORMATION

Službeni glasnik Zavoda za intelektualnu svojinu Crne Gore  
Official Gazette of the Montenegrin Intellectual Property Office

# 8/2012

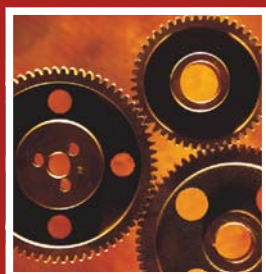

Zavod za intelektualnu svojinu Crne Gore  
ul. Rimski trg br. 46,  
81000 Podgorica,  
Crna Gora





## IZVJEŠTAJ O RADU

### ZAVODA ZA INTELKTUALNU SVOJINU ZA 2011. GODINU

Vlada Republike Crne Gore je Uredbom o izmjenama i dopunama uredbe o organizaciji i načinu rada državne uprave ("Službeni list RCG", br. 25/7) utvrdila pravni osnov za osnivanje Zavoda za intelektualnu svojinu Crne Gore. Ovom uredbom je propisano da:

"Zavod za intelektualnu svojinu vrši poslove koji se odnose na: ispitivanje prijave i ispunjenost uslova za priznavanje prava industrijske svojine; rješenje o sticaju prava na patent, žig, dizajn, topografiju integriranih kola i oznake geografskog porijekla (industrijska svojinu); utvrđivanje prestanka prava industrijske svojine; pružanje informacionih usluga u vezi sa prijavama i pravima industrijske svojine; vođenje registara prijave za priznavanje industrijske svojine, registara prava industrijske svojine i registara zastupnika fizičkih i pravnih lica u postupcima za priznavanje prava industrijske svojine; prijem u depozit i evidenciju autorskih djela i predmeta nad kojima postoje srodna prava; izdavanje dozvola za obavljanje djelatnosti organizacija za kolektivno ostvarivanje autorskog i srodnih prava; obavljanje međunarodne saradnje u oblasti intelektualne svojine, kao i druge poslove koji su mu određeni u nadležnost".

Po važećem zakonodavstvu iz oblasti intelektualne svojine, pravna zaštita industrijske svojine ostvaruje se u upravnom postupku koji se vodi pred Zavodom za intelektualnu svojinu Crne Gore. Odluke Zavoda u upravnom postupku su konačne i protiv njih se može voditi upravni spor. Strana pravna i fizička lica u postupku pred Zavodom može zastupati zastupnik upisan u registar zapisnika koji vodi Zavod ili domaći advokat. Priznato pravo na neki od oblika industrijske svojine objavljuje se u službenom glasilu Zavoda.

Pravilnikom o unutrašnjoj organizaciji i sistematizaciji Zavoda, koji je Vlada Crne Gore usvojila 22. januara 2009. godine, precizirano je da se za ostvarivanje funkcija u Zavodu formiraju četiri organizacione jedinice, i to:

- Sektor za industrijsku svojinu,
- Sektor za informacione usluge i registar,
- Odjeljenje za autorsko i srodna prava,
- Služba za opšte poslove i finansije



*Novak Adžić,  
direktor ZIS CG*

Pravilnikom o unutrašnjoj organizaciji i sistematizaciji Zavoda sistematizovano je 31 radno mjesto, uključujući i direktora Zavoda, od čega za poslove iz osnovne djelatnosti Zavoda 21 službeničko radno mjesto, a za druge poslove (stručno-tehničke) 10 namještenička radna mjesta. U Zavodu je u radom odnosu 23 službenika i namještenika, uključujući direktora.

### SEKTOR ZA INDUSTRIJSKU SVOJINU

Sektor industrijske svojine u 2011 godini obavljao je djelatnost u skladu sa nadležnostima utvrđenim Uredbom o organizaciji i radu državne uprave. Poslovni proces u 2011. godini u Sektoru je obilježilo sljedeće:

- Jačanje profesionalnih standarda i timskog rada u Sektoru;
- Intenzivirani treninzi i obuka zaposlenih u Sektoru;
- Intenzivna uloga Sektora u zastupanju interesa Crne Gore u međunarodnim organizacijama;
- Značajno angažovanje Sektora u pripremi ekspertskeg mišljenja vezanih za tretman međunarodnih žigova putem Madridskog sistema kao i evropskih prijave patenata

zbog različitog pravnog statusa koji je proizašao primjenom Uredbe o obezbjeđivanju primjene prava intelektualne svojine;

- Priprema stručnog mišljenja o neophodnosti funkcionisanja Zavoda za intelektualnu svojinu kao samostalne institucije u fazi pripreme nove Uredbe o organizaciji i načinu rada državne uprave.

#### Djelokrug nadležnosti:

1). Praćenje izvršavanje zakona i drugih propisa i ovladavanje pravnim rješenjima koji se tiču postupaka iz nadležnosti Sektora,

2). Vođenje upravnog postupka od prijave do registracije nacionalnih industrijskih prava:

- Ispitivanje ispunjenosti formalnih uslova prijave žiga, i pozivanje podnosioca prijave za uređenje,
- Ispitivanje dostavljenih dokaza i navoda podnosioca prijave i donošenje odgovarajuće odluke,
- Ispitivanje ispunjenosti formalnih uslova prijave industrijskog dizajna, i pozivanje podnosioca prijave za uređenje,
- Ispitivanje navoda podnosioca prijave i donošenje odluke,
- Ispitivanje relativnih razloga za priznanje žiga i pozivanje stranke za izjašnjenje,
- Ispitivanje navoda podnosioca prijave i donošenje odluke,
- Ispitivanje apsolutnih razloga za priznanje žiga i pisanje rezultata ispitivanja o apsolutnim razlozima za nepriznanje žiga i pozivanje stranke da se o istim izjasni,
- Ispitivanje navoda i dokaza iz odgovora stranaka i donošenje odluke,
- Vođenje upravnog postupka upisa svih promjena u prijavi žiga (licenca, prenos prijave, promjena imena i adrese),
- Komunikacija sa strankama i davanje stručnih informacija u vezi postupka formalnog ispitivanja prijave.

3) Postupanje po zahtjevima stranaka za upis promjena u prijavi žiga (licence, upis prenosa prava na prijavi, promjeni imena i adrese, suženje spiska roba i usluga, razdvajanje prijave žiga i sl.),

4). Postupanje po zahtjevima stranaka nakon registracije žiga (za obnovu važenja žiga, upis licence, upis prenosa prava na žigu, promjeni imena i adrese, djelimičnog prenosa prava na žigu i sl.),

5). Praćenje stručnog područja u vezi Ničanske klasifikacije i ispitivanje spiska roba i usluga prema Ničanskom sporazumu o međunarodnoj klasifikaciji roba i usluga i pismeno pozivanje stranaka radi usaglašavanja spiska roba i usluga,

6). Učestvovanje u radu seminara i komiteta u nacionalnim i međunarodnim okvirima,

#### Statistički podaci:

### PATENTI

	Prijave patenata	Završeno ispitivanje		U postupku ispitivanja (Upućen poziv za uređenje prijave)
		Formalno uredne (objavljene-priznate)	Prestalo pravo (Rješenje o prestanku prava zbog ne plaćanja održavanja i Zaključak o obustavi )	
<b>Uzeto u rad</b>	<b>836</b>			
<b>Ispitano</b>	<b>664</b>	<b>423</b>	<b>211</b>	<b>116</b>
<b>Potrebno ispitati</b>	<b>86</b>			

Broj raznih rješenja i pismena donesena u prvostepenom upravnom postupku je **1292**.

## ŽIGOVI

**Okončani predmeti žigovi i nacionalni i međunarodni postupak:**

U Odsjeku za znake razlikovanja do 29 oktobra 2011. godine radilo se na ispitivanju prijave za registraciju žiga shodno Zakonu o žigu koji uređuje i spitivanje apsolutnih i relativnih razloga, s obzirom da se crnogorski Zakon o žigu nije mogao primjenjivati bez donošenja podzakonskog akta . Završena je 2008. god, a 2009. god. je u završnoj fazi rada.

<b>Postupanje po nacionalnim prijavama iz 2008. godine</b>	
Ispitano prijava o ispunjenosti uslova za registraciju žiga	740
Ispitano prijava po novom Zakonu o žigu	208
Razna rješenja i pismena donesena u prvostepenem upravnom postupku	700
Rjesenja o konačnom priznanju međunarodno registrovanih žigova	43
Ispitano i registrovano međunarodnih žigova designiranih na Crnu Goru	3519
U postupku ispitivanja međunarodnih žigova designiranih na Crnu Goru po osnovu prigovora i ispitivanja ex officio, preliminarno odbijeni	70
<b>UKUPNO</b>	<b>5280</b>

**Priznata prava shodno članu 65 Zakona o žigovima:**

Sektor industrijske svojine pripremio je informacije za web stranicu Zavoda kao i obrazce za implementaciju člana 65 Zakona o žigu i do 15. juna 2011. obavljao sve poslove oko izrade rješenja. Od 15. juna 2011. godine po nalogu direktora Zavoda u taj posao se uključuje i Sektor informatičkih poslova .

Ukupan broj rješenja urađenih u Sektoru industrijske svojine za priznata prava na žigu ...**2083**

**Tretman međunarodnih žigova:**

Uredba o obezbjeđivanju primjene prava intelektualne svojine normirala je da se sva registrovana prava industrijske svojine priznaju iz državne zajednice Srbija i Crna Gora, bez registracije i bez plaćanja takse. Član 10 osnovnog teksta Uredbe uređuje da međunarodna registracija u skladu sa Madridskim aranžmanom o međunarodnom registrovanju žigova (u daljem tekstu: Madridski aranžman) ili Protokolom uz Madridski aranžman o međunarodnom registrovanju žigova (u daljem tekstu: Protokol), izvršena prije 3. juna 2006. godine, sa teritorijalnim dejstvom za državnu zajednicu Srbija i Crna Gora, ima dejstvo u Crnoj Gori ako je sproveden postupak u skladu sa Pravilom 39 Zajedničkih odredaba za Madridski aranžman i Protokol.

Član 11 Uredbe o izmjenama i dopunama Uredbe o obezbjeđivanju prava, period koji nije bio "pokriven " osnovnim tekstom Uredbe, a to je od 03. juna do 04. decembra 2006. godine, uredio je da žig koji je registrovan u skladu sa odredbama Madridskog aranžmana ili Protokola, sa teritorijalnim dejstvom za Republiku Srbiju, na dan 3. juna 2006. godine, ili kasnije, a prije 4. decembra 2006. godine, važi u Crnoj Gori ukoliko žig nije odbijen u Republici Srbiji.

S obzirom da ista Uredba članovima 10 i 11 različito tretira nosioce prava, pojavila su se sporna pitanja u odjeljenju Madridskog sistema WIPO-a na zahtjev nosilaca prava i njihovih zastupnika. Zajednički stav Zavoda po ovom pitanju usaglašen je u intenzivnoj komunikaciji sa Madridskim odjeljenjem WIPO, koji je objavljen na web stranici Zavoda.

*INDUSTRIJSKI DIZAJN*

Prijave industrijskog dizajna	<b>8</b>	<b>25</b>
Upis i produzenja prenijetog prava iz RS pripremljene odluke	<b>68</b>	
<b>UKUPNO:</b>		<b>101</b>

## SEKTOR ZA INFORMACIONE USLUGE I REGISTRE

## 1. Informacione usluge

**Realizovane aktivnosti:**

-Prelazak rada u domenskoj mreži Zavoda što podrazumjeva da su svi elementi (serveri, mreža, korisnici) objedinjeni u jedan hardware sistem koj funkcioniše vrlo pouzdano i osnova je za nastavak daljeg razvoja IT sektora;

-Izrada web sajta;

-Izrada vizuelnog identiteta Zavoda (memo, vizit karte, isprave);

-Priprema i ispravke u bazama radi migracije u IPAS (korekcije u bazama koje su u različitim periodima bile na različite načine unošene, bilo je potrebno da zbog migracije u IPAS svi podaci budu uniformni);

-Rešerš u bazama (novi servis usluga koji je u ovom momentu ograničavan na pretraživanje žigova u nacionalnoj bazi);

-Izrada elektronske evidencije prijema dokumenata;

U naznačenom periodu prijavljeno je 206 novih patenata i isti su unešeni u registar prijava. Takođe, 23 nova dizajna su unešena u registar prijava. Vezano za navedene predmete stigao je veliki broj drugih podnesaka, kao što su razne dopune, izmjene, ispravke i ostalo i sve je unešeno u registar prijava. U ovom periodu je registrovano 423 patenta.

U Registar prijava žigova upisano: 60 zahtjeva za priznanje žigova iz 2010. god. i 755 zahtjeva za priznanje žigova iz 2011. god. Samim upisom isti su skenirani i grafičko ili verbalno rješenje svakog od ovih žigova pridruženo je bazi.

Takođe, u Registar žigova upisano je, odnosno registrovano 3100 žigova, kako nacionalnih tako i prenešenih prava iz Srbije. Na osnovu službene evidencije izdao 110 uvjerenja o upisu žiga u Registar žigova.

Zavod je pretragama (rešeršima) počeo da korisnicima daje informaciju o statusu nacionalnih žigova u bazama. Informacije koje stranke dobijaju se odnose na nacionalni registar, i isti se odnosi samo na verbalizme, dok se grafizmi ne pretražuju. S obzirom da Zavod ne posjeduje evidencija o statusu designiranih žigova u nacionalnim bazama, to se i zahtjevi pojedinih korisnika odnose na pretrage u međunarodnim bazama. Zavod je u fazi stvaranja pretpostavki za pružanje kompletne i pouzdane informacije korisnicima u pogledu pretraga u međunarodnim bazama za patente, žigove, dizajn (obuka zaposlenih na ovim poslovima).

**Stvorene pretpostavke za:**

-Implementaciju IPAS-a kao baznog programa povezivanja svih prethodnih i narednih uslova;

-Izradu programa za Patente, program koji bi mogao da iz EPO baze (EDB files) čita XML i prenosi u naš registar i glasnik;

-Izradu elektronskih prijava koje bi omogućile prijem dokumentacije u elektronskoj formi sa namjenski rađenim programom, i isti konvertovao u XML file i pohranjivao u naš registar i glasnik;

-Implementaciju i edukaciju Madridskog software;

-Formiranje Registra zastupnika i Pravilnika o Zastupnicima;

-Edukaciju u vezi preuzimanja i korišćenja EDB fajlova;

-Edukaciju u vezi pretraga u Međunarodnim bazama žigova i Patentnim bazama. Rešerši / Obuka za pretraživanje u Romarin, CTM i Espacenet/ Žig, Patent, Dizajn mogućnosti pretraživanja domaće baze preko web sajta;

-Elektronsku evidenciju prijema dokumenata. Urađena baza podataka u pisarnici i to: Ulaz Upravne dokumentacije, Izlaz Upravne dokumentacije, Ulaz Neupravne dokumentacije, Izlaz

Neupravne dokumentacije. Elektronska evidencija prijema dokumenata je u potpunosti formirana i spremna za implementaciju, kako softwara, tako i perifernog hardwera. S tim vezi prevaziđeni su softverski problemi sa primanjem i otpremom dokumentacije.

## 2. Izdavačka djelatnost

U navedenom periodu obavljani su poslovi i zadaci koji su u skladu sa Pravilnikom o unutrašnjoj organizaciji i sistematizaciji radnih mjesta Zavoda. Poslovi si prvenstveno bili usmjereni na obavezu obavještanja javnosti o priznatim pravima u oblasti industrijske svojine kroz periodično izdavanje službenog glasila. Ova obaveza koja proističe iz Pariške konvencije o industrijskoj svojini, a koja je prenijeta i u crnogorsko zakonodavstvo (Zakon o patentima, Zakon o žigovima, Zakon o pravnoj zaštiti dizajna i Zakon o oznakama geografskog porijekla), obavljena je u skladu sa planiranom dinamikom.

U ovom periodu objavljivanja su četiri broja Crnogorskog glasnika za intelektualnu svojinu (brojevi 4, 5, 6 i 7, u februaru, maju, oktobru i decembru) na ukupno 1260 strana. Pored zakonom propisanih podataka koji se odnose na zaštitu prava intelektualne svojine Službeni glasnici obuhvatali su međunarodne propise i autorske tekstove koji doprinose afirmacija oblasti industrijske svojine u crnogorskoj javnosti.

## 3. Međunarodna saradnja

Zavod za intelektualnu svojinu Crne Gore nastavlja redovnu i intenzivnu saradnju sa Svjetskom organizacijom za intelektualnu svojinu (WIPO), sa sjedištem u Ženevi, kao i sa Evropskim patentnim zavodom (EPO), sa sjedištem u Minhenu. Zavod takođe ostvaruje bilateralnu saradnju sa zavodima određenih zemalja, prije svega iz okruženja. Zavod koristi tehničku pomoć iz programa TAIEX, kao i pomoć koju obezbjeđuju određene međunarodne organizacije. Predstavnici Zavoda učestvuju na međunarodnim događajima iz oblasti zaštite prava intelektualne svojine.



*Direktor ZIS CG Novak Adžić i Predsjednik Njemačkog zavoda za patente i žigove Gunter Schmitz sa saradnicima. Minhén 15.11.2011.g.*

### I. Saradnja sa Svjetskom organizacijom za intelektualnu svojinu (WIPO)

Saradnja Zavoda sa Svjetskom organizacijom za intelektualnu svojinu (WIPO) odvija se na osnovu Plana saradnje između WIPO-a i Crne Gore, u kojem je Zavod naznačen kao subjekt saradnje. Aktivnosti iz okvira ovog plana ostvaruju se kroz konkretne dogovore sa zvaničnicima WIPO-a, Sektorom za određene zemlje Evrope i Azije (gdje Crna Gora kao država članica WIPO-a pripada u organizacionoj strukturi WIPO-a). U 2011. godine realizovane su sljedeće aktivnosti:

1) U Podgorici je održan Seminar o Madridskom sistemu za međunarodnu registraciju žigova, koji je organizovan od strane WIPO-a i Zavoda.

2) Predstavnici Zavoda učestvovali su na sljedećim sastancima, seminarima i drugim događajima u organizaciji WIPO-a:

- a) Na sastanku Komiteta za intelektualnu svojinu, genetske resurse, tradicionalno znanje i folklor, Ženeva, i sastanku Intersesijske radne grupe ovog komiteta, Ženeva;
- b) Sastanku Stalnog komiteta za žigove, industrijski dizajn i oznake geografskog porijekla, Ženeva;

- c) Sub-regionalnom seminaru o zaštiti dizajna, Beograd;
  - d) Seminaru o pretraživanju baza podataka evropskih patenata, Zagreb;
  - e) 49. Seriji zasjedanja skupština država članica WIPOa, Ženeva;
  - f) Osmoj sjednici Komiteta za razvoj intelektualne svojine, Ženeva;
  - g) Konferenciji o inovacijama i klimatskim promjenama, Ženeva;
- 3) Predstavnici Zavoda boravili su u studijskoj posjeti i pohađali su sljedeće kurseve:
- a) Kurs obuke o intelektualnoj svojini, Ženeva;
  - b) Međunarodnu radionicu o autorskom i srodnim pravima, London.;
  - c) Predstavnici Zavoda boravili su u studijskoj posjeti Njemačkom zavodu za patente i žigove, Minhen.

### *II Saradnja sa Evropskim patentnim zavodom (EPO)*

Saradnja Zavoda sa Evropskim patentnim zavodom (EPO) odvija se u okviru realizacije IPA 2009 Nacionalnog projekta "Jačanje politika industrijske i intelektualne svojine u Crnoj Gori" (Komponenta III – Pristupanje internom tržištu). Ovaj projekat počeo je 1. decembra 2010. godine, a traje 18 mjeseci (do 31.05.2012.godine).

Vrijednost projekta je 450.000 eura, od čega 400.000 eura finansira Evropska komisija, a 50.000 eura donira EPO.

U toku 2011. godine, realizovane su sljedeće aktivnosti:

1) Dvije radne posjete Državnom zavodu za intelektualno vlasništvo Republike Hrvatske, kombinovanog tipa: upoznavanje sa radom hrvatskog Zavoda i obuka za osoblje Zavoda Crne Gore;

2) Dvije radne posjete Zavodu za intelektualnu svojinu Republike Srbije, radi upoznavanja sa radom Informacionog sektora i mogućnostima IPAS sistema;

3) Radna posjeta Zavodu za intelektualnu svojinu Slovenije, radi upoznavanja sa radom Sektora za autorsko i srodna prava, Ljubljana. Takođe, organizovana je posjeta organizaciji za zaštitu prava izvođača i proizvođača fonograma IPF Slovenije, Autorskoj agenciji Slovenije, a prezentovan je i rad iz nadležnosti tržišne inspekcije.

4) Studijske posjete za menadžment Zavoda, u cilju razmjene iskustava i prakse i pohađanja specijalističke obuke za menadžment Zavoda, i to:

- a) Studijska posjeta Zavodu za industrijsku svojinu Republike Češke, Prag;
- b) Studijska posjeta Zavodu za patente i žigove Danske, Kopenhagen;

5) U Podgorici su održani sljedeći seminari:

- a) Seminar o Ničanskoj klasifikaciji;
- b) Seminar o proširenom evropskom patentu (Extension Agreement). Seminar je finansirao EPO iz bilateralnih sredstava.

### *III Bilateralna saradnja*

1) Zavod za intelektualnu svojinu Crne Gore i Austrijski patentni zavod izradili su nacrt teksta Sporazuma o saradnji koji je dobio pozitivno mišljenje Ministarstva vanjskih

poslova i evropskih integracija Crne Gore. Komunikacija oko potpisivanja sporazuma između dva Zavoda je u toku.

- 2) Dva predstavnika Zavoda boravila su u posjeti Islandskom patentnom zavodu, u Reykjaviku, radi razmjene iskustava i prakse.
- 3) Četiri predstavnika Zavoda iz Sektora industrijske svojine boravila su u studijskoj posjeti Zavodu za intelektualnu svojinu Slovenije, u Ljubljani, radi obuke u cilju sticanja znanja iz oblasti patenata i žigova, kao i upoznavanja sa konceptualnom postavkom slovenačkog Zavoda. Posjeta je organizovana putem TAEX programa – instrumenta tehničke pomoći i razmjene informacija kojim upravlja Direktorat za proširenje Evropske komisije.

#### *IV Učešće predstavnika Zavoda na međunarodnim skupovima*

- 1) Jedan predstavnik Zavoda učestvovao je na 6. Globalnom kongresu o borbi protiv krivotvorenja i piraterije, koji je održan u Parizu. Ovaj kongres organizovali su francuski Nacionalni institut za industrijsku svojinu (INPI), WIPO, INTERPOL i Svjetska carinska organizacija (WCO).
- 2) Dva predstavnika Zavoda učestvovali su na Konferenciji "Globalne i evropske inicijative za podjelu poslova između ovlaštenih organa intelektualnu svojine", koja je održana u Budimpešti, u organizaciji Mađarskog zavoda za intelektualnu svojinu, WIPO-a, EC i EPOa.
- 3) Dva predstavnika Zavoda prisustvovala su ceremoniji dodjele Nagrada evropskim pronalazačima, koja je održana u Akademiji nauka Mađarske.

#### *V Seminari organizovani u Podgorici*

U Podgorici je 23. i 24. marta 2011. godine održan Seminar na temu "Sporazum o trgovinskim aspektima prava intelektualne svojine (TRIPS) i njegovoj praktičnoj primjeni na pregovore o pristupanju i članstvu u Svjetskoj trgovinskoj organizaciji (STO)". Seminar je organizovan u saradnji IDEAS centra iz Ženeve i Zavoda za intelektualnu svojinu Crne Gore. Učesnici seminara su bili predstavnici državne administracije zaduženi za sprovođenje i zaštitu prava intelektualne svojine, advokati i zastupnici, kao i predstavnici većih kompanija.

Učešće u radu okruglog stola na temu Nacrt Pravilnika o programskim standardima u elektronskim medijima, u organizaciji Agencije za elektronske medije, sa posebnim osvrtom na autorska prava vlasnika programa i njihovo emitovanje.

#### *ODJELJENJE ZA AUTORSKA PRAVA*

U Odjeljenju za autorsko i srodna prava obavljaju se stručni i upravni poslovi iz djelokruga Odjeljenja, upravno nadzorni poslovi koji se odnose na izvršenje propisa Crne Gore iz oblasti zaštite autorskog i srodnih prava, davanje mišljenja na ugovore koji imaju za predmet prenošenje ili korišćenje autorskih djela ili predmeta srodnih prava.

Davanje stručnog mišljenja i objašnjenja nosiocima i korisnicima autorskog i srodnih prava u pogledu primjene propisa iz ove oblasti, kao i praćenje i izvršavanje međunarodnih propisa iz oblasti autorskog i srodnih prava. U Odjeljenju za autorsko i srodna prava vrši se deponovanje autorskih i djela srodnih prava: naučno stručnih oblasti, računarski programi, studije i idejni projekti i sl. U 2011. godini deponovano je ukupno 19 takvih prava. Deponovanje po podnesenim prijavama je izvršeno, potvrde o deponovanju dostavljene strankama i podatci uneseni u bazu podataka.

Takođe, vrši se prijem i upućivanje stranaka u postupak deponovanja, kao i sačinjavanje odgovora na pitanja poslata elektronskim putem.



U vezi sa autorskim i srodnim pravima Zavod je ostvario veoma plodnu saradnju sa drugim državnim organima i organizacijama, kao:

- Direkcija za javne nabavke: Dato mišljenje i tumačenje propisa o zaštiti intelektualne svojine a naročito autorskog i srodnih prava radi pružanja pomoći državnih organa u cilju pravilnog sprovođenja postupka koji vrši Direkcija za javne nabavke.
- Ministarstvo ekonomije, sektor za unutrašnje tržište i konkurenciju: Na osnovu dopisa fizičkih lica i Udruženja kompozitora Crne Gore upućenih Ministarstvu ekonomije, pripremljen detaljan elaborat kolektivnog ostvarivanja prava i informacija o vršenju nadzora nad radom PAM CG. Pripremljen Izvještaj Zavoda vezano za Inicijalni izvještaj o implementaciji Međunarodnog pakta o ekonomskim, socijalnim i kulturnim pravima Ujedinjenih Nacija (UN) u dijelu Pakta koji se odnosi na zaštitu autorskog i srodnih prava.
- Agencija za elektronske komunikacije: Učešće na sastancima u postupku izrade podzakonskih akata koje sprovodi AEK, naročito u dijelu koji se odnosi na intelektualnu svojinu i autorsko i srodna prava.
- Ministarstvo kulture: Učešće na javnoj raspravi povodom predloga Zakona o audiovizuelnim djelatnostima.
- Privredni sud u Podgorici: Priprema mišljenja koje se odnosi na kolektivno ostvarivanje autorskog i srodnih prava.

### *Organizacija za kolektivno ostvarivanje autorskog prava*

Na osnovu Uredbe o organizaciji i načinu rada državne uprave ("Sl. list Crne Gore", br. 59/09) i Zakona o autorskom i srodnim pravima (br. 37/2011), vezano za poslove autorskih i srodnih prava, Zavod vrši poslove koji se odnose i na: izdavanje dozvola za obavljanje djelatnosti organizacija za kolektivno ostvarivanje autorskog i srodnih prava; nadzor nad radom organizacija za kolektivno ostvarivanje autorskog i srodnih prava; obavljanje međunarodne saradnje u oblasti intelektualne svojine.

Zavod za intelektualnu svojinu, u sklopu redovnog vršenja nadzora nad radom Organizacije za zaštitu prava autora muzike – PAM, organizacije za kolektivno ostvarivanje autorskog prava, a na osnovu zapisnika sa sjednica skupštine, redovnih i vanrednih, i materijala koji se na njima razmatraju, priprema i dostavlja ovoj organizaciji mišljenja na odluke koje je usvojila. Tako je Zavod, pored ostalog:

-Na zahtjev PAM CG pripremljeno tumačenje pravnog i ekonomskog statusa organizacija za kolektivno ostvarivanje prava;

-Nakon održane redovne godišnje sjednice Skupštine PAM CG, ispitani materijali i odluke organa upravljanja PAM CG i pripremljeno Rješenje koje sadrži nalog da PAM CG održi vanrednu sjednicu Skupštine na kojoj će se ispraviti nepravilnosti utvrđene na osnovu materijala sa redovne sjednice Skupštine PAM CG;

-Pripremljeno rješenje o izdavanju dozvole za obavljanje djelatnosti » NVO Organizaciji za zaštitu prava autora muzike Crne Gore-“PAM CG”«;

-Upućen poziv “PAM-u CG” za dostavljanje izvještaja o raspodjeli prihoda za 2010. godinu, odluke o raspodjeli prihoda za 2010. godinu, izvještaj o naplati potraživanja od korisnika, izvještaj o preuzetim mjerama prema korisnicima, izvještaj o raspodjeli prihoda autorima koji nijesu članovi “PAM CG”, po pritužbi istih;

-Priprema odgovora na pritužbu zastupnika korisnika;

-Priprema rješenja kojim se omogućava slobodan pristup informacijama;

*RAD NA LEGISLATIVI ZA OBLAST INTELEKTUALNE SVOJINE*

Izrada legislativne za oblast intelektualne svojine je u nadležnosti Ministarstva ekonomije. U 2011. godini službenici Zavoda učestvovali su u saradnji sa resornim ministarstvom u pripremi legislativne za oblast intelektualne svojine, kao članovi odgovarajućih radnih grupa, i to:

- Izrada prijedloga Zakona o potvrđivanju Ugovora o patentnom pravu i obrazloženja za isti.
- Izrada prijedloga Zakona o potvrđivanju Strazburškog sporazuma o međunarodnoj klasifikaciji patenata i obrazloženje za isti,
- Učestvovanje u izradi Zakonu o optičkim diskovima,
- Izrada Nacrta Pravilnika o žigu i učestvovanje u njegovom usaglašavanju sa zakonodavstvom I angažovanim ekspertom,
- Učestvovanje u izradi Pravilnika o industrijskom dizajnu,
- Uredbe o postupanju carinskog organa sa robom za koju postoji osnovana sumnja da povređuje prava intelektualne svojine.
- Izrada Prijedloga Zakona o administrativnim taksama

*EVROPSKE INTEGRACIJE*

- Koordinacija, učešće na pripremnim sastancima i sastavljanje izvještaja za unaprijeđeni dijalog za sastanak sa Evropskom Komisijom, EPD drugi pododbor (11.maja 2011), objedinjavanje priloga institucija nadležnih za sprovođenje prava IS (Carine, Tržišna inspekcija, Privredni sud, Uprava policije);
- Koordinacija i sastavljanje izvještaja za prvi odbor stabilizacije i pridruživanja, sa Evropskom Komisijom, SSA prvi odbor 13. maja 2011, objedinjavanje priloga institucija nadležnih za sprovođenje prava IS (Carine, Tržišna inspekcija, Priv.sud, Uprava policije);
- Stalna komunikacija i učešće na sastancima odbora i komisije za evropske integracije;
- Priprema Priloga za Treći sastanak pododbora za unutrašnje tržište i konkurenciju, koji se održava 16. februara u Briselu na kome će biti prezentovani rezultati ostvareni iz oblasti prava intelektualne, industrijske i komercijalne svojine od maja 2011. godine;
- Priprema priloga za Pododbor o inovacijama, ljudskim resursima, informacionom društvu i socijalnoj politici koji se odnosi na autorsko i srodna prava.

*UČEŠĆE U PREGOVARAČKIM PROCESIMA: EFTA- Udruženje slobodne trgovine i WTO- Svjetska trgovinska organizacija*

**EFTA:** Direktor Zavoda je na zahtjev Ministarstva ekonomije formirao pregovarački tim Zavoda nadležan za oblast intelektualne svojine, radi zaključenja Sporazuma sa državama EFTA. Zadatak tima u kome je osim Sektora industrijske svojine savjetnica za autorsko i srodna prava je bio da pripremi mišljenje na tekst Sporazuma o slobodnoj trgovini, na Anex sporazuma koji obuhvata kompletnu intelektualnu svojinu, kao i koordinacija i pribavljanje mišljenja drugih relevantnih organa nadležnih za njegovu implementaciju (Uprava carina, Fitosanitarna uprava, Agencija za lijekove, Agencija za tajnost podataka i dr).

U Podgorici je 30. i 31. marta 2011. godine održana prva runda pregovora na kojoj je tim Zavoda imao aktivno učešće. S obzirom da su ostala otvorena određena pitanja iz oblasti intelektualne svojine, druga runda pregovora je održana 19. i 20. maja 2011. u Lihtenštajnu gdje su uspješno okončani pregovori iz ove oblasti.

**WTO:** TRIPS kao jedan od tri ključna sporazuma na kojima je utemeljena WTO i usklađenost crnogorskog zakonodavstva iz oblasti intelektualne svojine postao je aktuelan u novembru 2011.

godine, s obzirom da je zakazana Radna grupa WTO za prijem Crne Gore 5. decembra 2011. godine u Ženevi. Kako su u periodu od 3 godine trajali pregovori samo sa Ukrajinom, a u međuvremenu donijeti zakoni iz oblasti intelektualne svojine, Zavod je imao značajnu ulogu u reviziji odgovora i ažuriranju podataka iz upitnika za WTO, kao i pripremu odgovora iz oblasti patentnog prava i autorskog i srodnih prava postavljenih od strane Sjedinjenih Američkih Država. Tri predstavnika Zavoda prisustvovala su sastanku Radne grupe za prijem Crne Gore u WTO 5. decembra 2011. godine u Ženevi.

## SLUŽBA ZA OPŠTE POSLOVE I FINANSIJE

### 1. Opšti poslovi

Stalan posao vezan za ostvarivanje prava iz radnih odnosa u odnosu na prava i dužnosti zaposlenih-raspoređivanje, zarade, godišnji odmori, personalna dosijea, poreske prijave i objave na obavezno osiguranje.

Uneseni podaci u KIS (Kadrovski informativni sistem) i to: opšti podaci o Zavodu, Pravilnik o sistematizaciji, podaci o zaposlenima, podaci o vrsti i stepenu školske spreme, podaci o radnom stažu, rješenja o zasnivanju radnog odnosa, rješenja o zaradama. Redovno ažuriranje podataka u KIS-u.

Stalna saradnja sa Upravom za kadrove u vezi obuka i usavršavanja državnih službenika i namještenika.

U okviru poslova vezanih za javne nabavke urađeni su Plan javnih nabavki za 2011. godinu, Izvještaj o javnim nabavkama za 2010. godinu, realizovana su dva postupka javnih nabavki kancelarijskog materijala i potrošne računarske opreme putem šoping metode, jedan postupak nabavke goriva šoping metodom i jedan pregovarački postupak nabavke–zakup poslovnog prostora.

Tokom godine vršena je svakodnevna aktivnost na prijemu podnesaka i akata, razvrstavanju i evidentiranju istih u Evidencione (rukom pisane) i Elektronske knjige, dostavljanje u rad preko internih dostavnih knjiga; otpremanje pošte; zavođenje akata; arhiviranje predmeta, te predaje akata zastupnicima. Preko Upisnika prvostepenog upravnog postupka primljeno je ukupno 16.819 podnesaka, od čega 755 prijava nacionalnog žiga, 206 prijava patenata, 23 prijava industrijskog dizajna i 19 prijava za unosenje u evidenciju i deponovanje autorskih djela i predmeta srodnih prava. Takođe, obrađen je veliki broj predmeta priznatih prava iz Republike Srbije, cca 2.700.

Preko djelovodnika (neupravna pošta) evidentirano je 725 primljenih i otpremljiih podnesaka. Takođe, svi podnesci, odnosno akti koji su evidentirani u Upisnik prvostepenog upravnog postupka i Djelovodnik preko internih knjiga dostavljeni su u rad samostalnim savjetnicima na dalji postupak, kao i otvoreni omoti spisa sa upisanim odgovarajućim evidencionim brojevima.

### 2. Finansije

Zavod je u 2011. godini prihodovao u korist Budžeta Crne Gore **344.172,19 EURA** po osnovu naplaćenih administrativnih taksi za obavljene usluge i **47.683,34 EURA** po osnovu naknade posebnih troškova postupka koji vodi Zavod i naknada za pružene informacione usluge. Takođe, Zavod je u 2011.godini prihodovao **650.312,67 EURA** i **10.288,00 CHF** u korist Budžeta Crne Gore, po osnovu udjela Crne Gore u podjeli suplementarnih i komplementarnih kontribucij, a u vezi sa Madridskim sporazumim o međunarodnoj registraciji oznaka i Protokola koji se odnosi na taj sporazum i zajedničke odredbe Haškog sporazuma. Primjenom Sporazuma sa Evropskom patentnom organizacijom o proširenju Evropskog patenta ( Sporazum o proširenju ) Budžet Crne

Gore u 2011. godini ostvario je prihod od **22.644,00 EURA**. **Ukupno ostvareni prihod Zavoda u korist Budžeta Crne Gore u 2011. Godini po svim navedenim osnovama iznosi: 1.064.812,20 EURA i 10.228,00 CHF.**

Zavod je realizovao Budžet za 2011. godinu sa 85,00%, odnosno ukupni izdaci su manji od Budžetom planiranih prihoda za 15,00%, pretežno iz razloga što je odobreni iznos na budžetskoj poziciji Renta samo djelimično realizovan zbog preseljenja u februaru 2011. godine u prostorije Vlade Crne Gore, a uštede su ostvarene i na drugim budžetskim stavkama.

Ukupni rashodi Zavoda u 2011. godini iznose 325.476,41 eura što je cca 17% ispod ostvarenog prihoda Zavoda za isti period po osnovu naplaćenih administrativnih taksi za obavljene usluge i po osnovu naknada posebnih troškova postupka koji vodi Zavod za pružene informacione usluge, u iznosu od 391.805,53 eura.

Ako se u analizu uključi i podatak o ostvarenom prihodu Zavoda u iznosu od 650.312,67 eura i 10.128,00 švajcarskih franaka, po osnovu udjela Crne Gore u podjeli suplementarnih i komplementarnih kontribucija, a u vezi sa Madridskim sporazumim o međunarodnoj registraciji oznaka i Protokola koji se odnosi na taj sporazum i zajedničke odredbe Haškog sporazuma, kao i prihod od 22.644,00 eura po Sporazumu sa Evropskom patentnom organizacijom, **proizilazi da je Zavod ostvario prihod u 2011. godini po navedenim osnovama 1.064.812,20 eura i 10.228,00 švajcarskih franaka, što je 3,3 puta više od iznosa ostvarenih rashoda Zavoda za isti period.**



*Kolektiv ZIS CG*



## OSNOVI SISTEMA ZAŠTITE PRAVA FILMSKIH PRODUCENATA U CRNOJ GORI

*Emina Mujević*

U savremenoj definiciji, filmski producent, ili proizvođač videograma, je fizičko ili pravno lice u čijoj organizaciji i čijim sredstvima je prvi put sačinjeno audiovizuelno djelo ili niz pokretnih slika na videogramu i koje je odgovorno za njihov završetak.

„Kinematografsko djelo“ je termin koji se koristi u Bernskoj konvenciji za ovu vrstu predmeta zaštite. U propisima koji su do jula mjeseca 2011. godine važili u Crnoj Gori za ovu vrstu predmeta zaštite koristio se pojam „filmsko djelo“. Novim Zakonom o autorskom i srodnim pravima u pravni sistem Crne Gore uveden je termin „audiovizuelno djelo“, kako bi se išlo u korak sa propisima Evropske Unije implementiranim u nacionalno zakonodavstvo, a koji se odnose na zaštitu prava intelektualne svojine.

Međutim, do prve definicije i pravnog priznanja audiovizuelnog djela kao oblika intelektualne svojine dolazimo postepeno.

U osnovnom tekstu Bernske konvencije za zaštitu književnih i umjetničkih djela iz 1886. godine, film kao oblik zaštite prava intelektualne svojine nije ni postojao, jer u periodu nastajanja ove konvencije za film se nije znalo. Doduše, u konvenciji se već stvaraju preduslovi za zaštitu ove vrste umjetnosti jer se proširuje zaštita na sve proizvode sa područja književnosti, nauke i umjetnosti koji se mogu objaviti na bilo koji način štampanja i reprodukcija. Već 1908. godine izvršena je revizija Bernske konvencije, pa je između ostalih i kinematografsko djelo priznato kao oblik intelektualne svojine. Tim tekstom priznata su prava autora koji učestvuju, tj. doprinose svojim stvaranjem nastanku kinematografskog djela, a i sam film, kao takav, uživa autorsku zaštitu. 1928. godine, novom revizijom Bernske konvencije, kinematografsko djelo je izjednačava se sa književnim i umjetničkim djelima u pogledu pravne zaštite, međutim postavlja se uslov originalnosti. Ako se uslov originalnosti ne ispuni, djelo uživa zaštitu kao fotografsko djelo. Već 1948. godine, novom revizijom konvencije, uslov originalnosti se ne postavlja i kinematografsko djelo se izjednačava sa književnim i umjetničkim djelima u smislu zaštite prava njegovih nosilaca. Kinematografsko djelo je priznato kao poseban oblik intelektualne svojine i uživa posebnu zaštitu kao takvo u odnosu na sve autorske doprinose kinematografskom, odnosno audiovizuelnom djelu. Novom revizijom Bernske konvencije iz 1967. godine, djela izrađena u sličnom postupku. Tako u savremenim pravnim sistemima audiovizuelnim djelom smatra se kinematografski film, televizijski film, animirani film, kratki muzički videospot, reklamni film, dokumentarni film i drugo audiovizuelno djelo, koje je izraženo putem sekvence povezanih pokretnih slika, sa ili bez ugrađenog tona. Predmet autorskog prava je audiovizuelno djelo kao intelektualna tvorevina, a ne film, koji predstavlja samo način fiksiranja na određenu podlogu. Kod ove kategorije autorskog djela sadržina i forma su povezani, jer bez podloge na kojoj je fiksirano audiovizuelno djelo, tj. bez fiksiranja djela na podlozi koje predstavlja konstitutivni uslov za ostvarivanje autorskopravne zaštite, nema ni audiovizuelnog djela.

Na osnovu Zakona o autorskom i srodnim pravima Crne Gore, kao i na osnovu međunarodnih propisa, pa tako i Bernske konvencije, autorsko pravo pripada samo onim licima koja su učestvovala u intelektualnom stvaranju audiovizuelnog djela, a ne onim licima koja su učestvovala u tehničkoj proizvodnji audiovizuelnog djela. Ta lica zakon naziva koautorima audiovizuelnog djela, a to su: autor adaptacije, autor dijaloga, pisac scenarija, glavni snimatelj, glavni režiser, autor muzike koja je posebno pisana za audiovizuelno djelo i glavni animator, ako je animacija bitan element audiovizuelnog djela. Na ovaj način se audiovizuelno djelo, kao djelo koje uživa autorskopravnu zaštitu, jasno odvajava od takozvanih sekvenci slika koje predstavljaju prenos nekog događaja, i kojim se omogućava većem broju ljudi da se upoznaju sa događajem koji se prenosi. Audiovizuelno djelo čini neodvojivu cjelinu i kao takvo je predmet zaštite, iako je na njegovom stvaranju, po pravilu, učestvovalo više lica. Pored lica koja se smatraju koautorima audiovizuelnog djela, postoje još neka lica koja učestvuju u izradi ovog djela, ali se ne smatraju koautorima, već uživaju autorskopravnu zaštitu samo na individualnom doprinosu tom djelu. U ta lica spadaju: scenograf, kostimograf, autor maske, montažer, animator i autor filmske muzike, ako animacija i filmska muzika nisu bitan element audiovizuelnog djela.



Po pitanju nosioca prava na audiovizuelnom djelu, tj. po pitanju ko dobija pravno ovlaštenje da uživa prava na audiovizuelnom djelu a pored toga i da uživa i pravo na naknadu za umnožavanje, distribuiranje, prikazivanje djela itd., dolazimo do složene situacije. U periodu nastanka i priznavanja audiovizuelnog djela kao oblika intelektualne svojine, značajno su se mijenjala shvatanja o tome kome pripada pravo na audiovizuelnom djelu. Tako su se pojavile različite teorije, od onih koje su zastupale stav da se autorom audiovizuelnog djela smatra scenarista, režiser itd., do danas prisutnog stava da se nosiocem prava na ovim djelima smatraju producenti. Zagovornici ove teorije ističu da producent, kao pravno lice, zahvaljujući svojoj organizatorskoj aktivnosti, stiče prava na audiovizuelnom djelu. Producent daje inicijativu za stvaranje filma, angažuje umjetnike i tehničko osoblje, obezbjeđuje finansijska sredstva itd. Producent, naravno, ne može imati svojstvo autora ili koautora, već samo nosioca imovinskih prava na audiovizuelnom djelu. Autori filma prenose svoja prava na producenta. Međusobna prava i obaveze između filmskog producenta, koautora audiovizuelnog djela i autora doprinosa, kao i između samih autora, uređuju se ugovorom o filmskoj produkciji. Zaključivanjem ugovora o filmskoj produkciji smatra se da su koautori audiovizuelnog djela isključivo i neograničeno ustupili filmskom producentu svoja imovinska i druga prava autora na audiovizuelnom djelu, na njegovim odlomcima, na njegovim prevodima, njegovim adaptacijama i na fotografijama nastalim u vezi sa audiovizuelnim djelom. Sve ovo, naravno, ako se ugovorne strane ne dogovore drugačije. Na ovaj način obezbijeđeno je da se prava autora audiovizuelnog djela prenose ex lege, po samom zakonu, na filmskog producenta. Koautori zadržavaju isključivo pravo na dalju preradu djela u novi umjetnički oblik i pravo na naknadu za svako davanje u zakup videograma sa audiovizuelnim djelom. Ugovori o filmskoj produkciji predstavlja poseban, zakonom utvrđen, imenovani ugovor, koji sadrži elemente autorskog ugovora, ugovora o narudžbini i ugovora o radu. Koautor, takođe, ima pravo na naknadu za svako ustupljeno imovinsko pravo ili druga prava autora. Pravo filmskog producenta predstavlja pravo srodno autorskom pravu. Filmski producent, na osnovu ugovorom prenijetih prava od strane koautora, ima isključivo pravo da drugome dozvoli ili zabrani: umnožavanje svog videograma; distribuiranje svog videograma; davanje u zakup svog videograma; javno prikazivanje svog videograma; stavljanje videograma na raspolaganje javnosti. Filmski producent, takođe, ima pravo na dio naknade za umnožavanje za privatne i druge interne potrebe, koja se naplaćuje od prve prodaje ili uvoza novih tehničkih uređaja i on se ovog prava ne može odreći.

Koautori kao i autori doprinosa audiovizuelnom djelu dužni su da omoguće filmskom producentu da se neometano koristi njihovim pojedinačnim autorskim djelima koja su predmet ugovora i na način kako je to ugovoreno. Takođe, filmski producent je u obavezi da završi djelo na način i u rokovima koji su utvrđeni samim ugovorima. Audiovizuelno djelo smatra se završenim kada je, prema ugovoru između glavnog režisera filmskog producenta, završena prva standardna kopija djela koja je predmet ugovora. Tehnologiju izrade i nosača prve standardne kopije djela određuje producent. Matrica prve standardne kopije ne smije se uništiti.

Promjena kopije audiovizuelnog djela može se izvršiti samo na osnovu sporazuma između glavnog režisera i filmskog producenta. Ako koautor audiovizuelnog djela ili autor pojedinih doprinosa audiovizuelnom djelu odbije da sarađuje na izradi tog djela ili ako usljed više sile nije u mogućnosti da nastavi saradnju, ne može zabraniti korišćenje rezultata svog stvaralačkog rada radi završetka audiovizuelnog djela.

Zaštita prava filmskog producenta traje do isteka 50 godina od dana snimanja videograma. Ako je videogram u roku od 50 godina od dana snimanja zakonito izdat ili saopšten javnosti, zaštita traje do isteka 50 godina od dana prvog izdanja ili prvog saopštenja javnosti, od ranijeg od tih datuma.

## INTELEKTUALNA SVOJINA I TRADICIONALNE KULTURE

*Predrag Malbaša*

Globalni informatički napredak, kao i brojne promjene, političke, ekonomske i socijalne prirode, koje su zadnjih 20-ak godina zahvatile čitav svijet, neminovno su podstakle i preispitivanje uloge i funkcije kulturnih institucija, muzeja, biblioteka i arhiva u savremenom društvu. Jedno od pitanja, koje se u okviru ovog procesa otvorilo, bilo je i ponovno ocjenjivanje naravi i zbirki autohtonih naroda i tradicionalnih kultura kroz prizmu poboljšanja zaštite intelektualne svojine i autorskih prava.



Složene istorijske, društvene, kulturne, pravne i političke okolnosti, koje su postojale u vremenu formiranja skoro svih svjetskih muzejskih zbirki, i današnji interes autohtonih naroda i tradicionalnih zajednica, da upravljaju ili participiraju u upravljanju, pristupu i korišćenju ovim zbirkama, otvorio je brojne izazove u domenu zaštite intelektualne svojine. Činjenica da je najveći broj umjetnina, starina, knjiga i dokumenata brojnih svjetskih muzeja, sakupljan ili otkupljen kroz procedure, koje se sa današnjeg poimanja prava i pravičnosti teško mogu smatrati regularnim, ne isključuje drugu nespornu činjenicu da su ove zbirke kao dio ukupnog svjetskog nasljeđa danas očuvane, zaštićene, dokumentovane i široko dostupne. Međutim, pojam zaštite u smislu intelektualne svojine treba razlikovati od pojma čuvanje i očuvanje kulturne baštine, ali ga kvalitativno može značajno dopuniti. Praznine u trenutnim propisima, koji postoje u vezi zaštite intelektualne svojine i muzejskih zbirki, mnoge kulturne institucije u svijetu danas prevazilaze kroz donošenje neke vrste "mekih propisa", kojima se u okviru nacionalnog zakonodavstva pokušava izaći u susret autohtonim zajednicama i tradicionalnim zajednicama.

Sa druge strane, još veći izazov predstavlja korišćenje i komercijalizacija takozvanog sekundarnog materijala, odnosno filmova, zvučnih snimaka, fotografija i zapisa, pisanih dokumenata, koji se odnose ili se tiču tradicionalnih kulturnih izraza, a koji su stvoreni od strane istraživača najčešće bez dobijanja saglasnosti autohtonih naroda. Stvar postaje puno jasnija ako se razumije da je autor dokumentarnog filma, koji se tiče nekog egzotičnog mjesta, naroda ili kulturnog izraza mogao ne tako davno da legitimno uzima tantijeme na autorska prava za svoje djelo, bez ikakvih obaveza ili pravnih posledica u odnosu na zajednicu, koja baštini taj kulturni izraz, koji se u tom djelu tretira. Glavni problem leži u činjenici da autohtoni narodi i tradicionalne zajednice ostaju obespravljene od svojih tradicionalnih kulturnih izraza, dok u isto vrijeme sebe vide kao njihove legitimne vlasnike i staratelje.

Danas ne postoji ni jedan jasan međunarodni zakonodavni okvir, koji bi dao smjernice za upravljanje, pristup i korišćenje tradicionalnih kulturnih znanja, izraza i manifestacija. Deklaracija Ujedinjenih Nacija o pravima autohtonih naroda jasno kaže, da autohtoni narodi imaju pravo održavati, kontrolisati, zaštititi i razvijati svoju kulturnu baštinu, tradicionalna znanja i tradicionalne kulturne izraze, kao i manifestacije njihovog znanja, tehnologije i kulture, uključujući i genetske resurse, sjemenke, lijekove, poznavanje svojstava flore i faune, usmene tradicije, književnosti, dizajna, sportske i tradicionalne igre i vizualne i izvođačke umjetnosti. Oni takođe imaju pravo održavati, kontrolisati i zaštititi i razvijati svoje intelektualno vlasništvo nad takvom kulturnom baštinom, tradicionalnim znanjima i tradicionalnim kulturnim izrazima. Deklaracija takođe naglašava da autohtoni narodi imaju pravo na pristup, praksu i revitalizaciju svoje kulturne tradicije. Autohtoni narodi imaju pravo na prepoznavanje, praktikovanje i razvijanje i učenje njihovih duhovnih i vjerskih tradicija, običaja i ceremonija, pravo na održavanje, zaštitu i pristup u privatnosti svojih vjerskih i kulturnih znamenitosti, pravo na rad i nadzor njihova svečanih objekata, te pravo na repatrijaciju njihovih posmrtnih ostataka.



Sve ove okolnosti, uticale su na stvaranje jednog opšteg stava da tradicionalne kulture, i tradicionalni kulturni izrazi predstavljaju posebnu kreativnost, koja je od ogromne istorijske, duhovne i ekonomske vrijednosti autohtonih naroda i tradicionalnih zajednica širom svijeta. Tako se definisane odgovarajuće uloge intelektualne svojine u zaštiti, očuvanju i razvoju, tradicionalnih kulturnih izraza početkom ovog vijeka nametnulo kao jedan od prioriteta Svjetske organizacije za intelektualnu svojinu (WIPO). Iz tog razloga zaštita tradicionalnog kulturnog izraza ali i tradicionalnih znanja predmet je aktivne politike razvoja normi i izgradnji kapaciteta u programima WIPO-a.

Međuvladin komitet za intelektualnu svojinu, genetske resurse, tradicionalna znanja i folklor, osnovan je 2000. godine od strane Svjetske organizacije za intelektualnu svojinu, sa zadatkom da u potpunosti istražiti opseg u vezi sa ovim pitanjima. Istraživanja komiteta, koja su po ovim pitanjima započeta, otvorila su niz veoma važnih, interesantnih i osjetljivih pitanja. Materija se pokazala kao veoma široka i zahtjevna uz posebnu teškoću da je kao takvu veoma teško i definisati, a još teže normirati. Jedna od poteškoća odnosi se i na činjenicu da međunarodna regulativa, koja se tiče intelektualne svojine ne priznaje autohtone ili tradicionalna običajne zakone koji se odnose na vlasništvo i upravljanje znanjima i imovinom.

WIPO program razvoja normi u ovoj oblasti posebno je aktuelizovan 2009. godine, kada je Glavna skupština članica usvojila jedan definisani plan rada i rokove koji su povjereni Međuvladinom komitetu. Države članice su se složile da međuvladin komitet preduzme pregovore sa ciljem postizanja dogovora o jednom međunarodnog pravnog instrumentu, koji će osigurati korisnu i uspješnu zaštitu tradicionalnih znanja, tradicionalnih kulturnih izraza i genetskih resursa. Iako se radi o jednom veoma kompleksnom socijalnom, pravnom ali i ekonomskom pitanju, postoji zajedničko opredjeljenje da se kroz međunarodni pravni instrument obezbjedi zaštita kreativnosti, koja je posebno svojstvena tradicionalnim kulturnim izrazima, kao i njihova zaštita od neovlašćenog korišćenja, uključujući komercijalnu upotrebu, pogrešno, ponižavajuće ili uvrjedljivo korišćenje. Ciljevi zaštite intelektualne svojine i autorskih prava u ovoj oblasti uglavnom se odnose na unaprijeđenje kreativnosti, podsticanja širenja i omogućavanja vlasnika da kontroliše komercijalnu upotrebu djela.



*Crnogorska narodna igra*

# INTELEKTUALNA SVOJINA

## AUTORSKO PRAVO I SRODNA PRAVA

## INDUSTRIJSKA SVOJINA

- \* Patenti
- \* Žigovi
- \* Industrijski dizajn
- \* Oznake geografskog porijekla roba i usluga
- \* Topografija integrisanih kola

### AUTORSKO PRAVO

*(Koje se odnosi na duhovne tvorevine)*

- Kao što su naročito:
- \* Književna djela  
*(pisana, govorna, kompjuterski programi)*
  - \* Muzička djela
  - \* Dramska i dramsko-muzička djela
  - \* Koreografska i pantomimska djela
  - \* Djela likovnih umjetnosti iz područja slikarstva, vajarstva i arhitekture
  - \* Djela primjenjenih umjetnosti
  - \* Fotografiska djela
  - \* Kinematografska djela
  - \* Prevodi, obrade i druge prerade djela
  - \* Zbirke autorskih djela, podataka ili druge građe

### SRODNA PRAVA

- Koja se odnose:
- \* Izvođenja umjetnika izvođača
  - \* Fonograme
  - \* Emitovanja radija I televizije

CIP - Каталогизација у публикацији  
Централна народна библиотека Црне Горе, Цетиње

347.77/78(497.16)

CRNOGORSKI glasnik intelektualne svojine : Službeni glasnik  
Zavoda za Intelektualnu svojinu Crne Gore = Journal of intel-  
lectual properti in Montenegro = Official Gazete of the Intellec-  
tual Property Office of Montenegro / glavni i odgovorni urednik  
Novak Adžić - 2011, br.7 - 322. - Podgorica (Bulevar Revolucije  
9) : Zavod za intelektualnu svojinu Crne Gore, 2010. - 30 cm

Tromjesečno.

ISSN 1800-8003 = Crnogorski glasnik intelektualne svojine  
(Podgorica)

COBISS.CG-ID 15168784

