



CRNOGORSKI GLASNIK INTELEKTUALNE SVOJINE

INTELLECTUAL PROPERTY GAZETTE OF MONTENEGRO

Službeni glasnik Zavoda za intelektualnu svojinu Crne Gore
Official Gazette of the Montenegrin Intellectual Property Office

21 / 2016



Zavod za intelektualnu svojinu Crne Gore
ul. Rimski trg br. 46,
81000 Podgorica,
Crna Gora

CRNOGORSKI GLASNIK INTELEKTUALNE SVOJINE

Godina VII

Datum objavljivanja: 20. 09. 2016. god.

Izdavač:

ZAVOD ZA INTELEKTUALNU
SVOJINU CRNE GORE
Rimski trg br. 46,
81000 Podgorica, Crna Gora

Za izdavača:

Novak Adžić, direktor

Glavni i odgovorni urednik:

Novak Adžić

Urednički odbor:

Novak Adžić, Predrag Malbaša,
Dušanka Perović, Milica Savić,
Gordana Tripković

Tehnički urednik:

Predrag Malbaša

Prevod:

Gordana Tripković

Dizajn:

Aleksandar-Saša Samardžić

OVAJ BROJ SLUŽBENOG GLASNIKA OBJAVLJEN JE U ELEKTRONSKOJ FORMI

Crnogorski glasnik intelektualne svojine službeno je glasilo Zavoda za intelektualnu svojinu Crne Gore. U Glasniku se objavljuju sve relevantnim zakonima i pravilnicima propisane informacije iz postupka dodjele prava industrijskog vlasništva, informacije o dodijeljenim pravima te o kasnijim promjenama u vezi s tim pravima, kao i ostale službene informacije.

The Montenegrinan intellectual property gazette is the official gazette of the State Intellectual Property Office of the Montenegro. The Gazette publishes all the information, prescribed by the relevant laws and regulations, relating to the industrial property granting procedure concerning granted rights and subsequent changes made in connection with such right, as well as other official information.

SADRŽAJ

DVOSLOVNE OZNAKE ZEMALJA, TERITORIJA I MEĐUNARODNIH ORGANIZACIJA
TWO LETTER CODE COUNTRIES, TERRITORIES AND INTERNATIONAL ORGANIZATIONS 1521

PATENTI

PATENTS 1523

MEĐUNARODNI KODOVI ZA IDENTIFIKACIJU BIBLIOGRAFSKIH PODATAKA O PATENTIMA
PREMA WIPO STANDARDU ST. 9

RECOMMENDATION CONCERNING BIBLIOGRAPHIC DATA ON AND RELATING TO
PATENTS- WIPO-ST. 9..... 1525

OBAVJEŠTENJE

NOTICE 1527

OBJAVE PRIJAVA PATENATA

PUBLICATION OF PATENT APPLICATIONS..... 1529

INDEKS NOSILACA PATENTA

PATENT OWNER INDEX 1533

INDEKS BROJEVA PRIJAVA PATENATA

APPLICANTS NUMBER INDEX 1535

INDEKS OBJAVLJENIH PRIJAVA PATENATA PREMA MKP

INDEX OF PATENT APPLICANTS ACCORDINT TO IPC 1537

OBJAVA UPISA PROMJENA

PUBLICATION OF RECORD OF CHANGES 1539

OBJAVE ZAHTJEVA ZA PROŠIRENJE EVROPSKIH PRIJAVA PATENATA

PUBLICATION OF REQUEST FOR THE EXTENSION OF THE EFFECTS OF EUROPEAN PATENT
APPLICATIONS 1545

INDEKS BROJEVA ZAHTJEVA ZA PROŠIRENJE EVROPSKIH PRIJAVA PATENTA

INDEX ON NUMBER OF REQUESTS FOR EXTENSION ON EUROPEAN PATENT APPLICATIONS . 1571

INDEKS KLASIFIKACIJSKIH OZNAKA BROJEVA ZAHTJEVA ZA PROŠIRENJE EVROPSKIH
PRIJAVA PATENTA PREMA MKP

INDEX ON CLASSIFICATION MARKS ON REQUESTS FOR EXTENSION OF EUROPEAN PATENT

APPLICATION IN ACCORDANCE WITH THE INTERNATIONAL PATENT CLASSIFICATION .. 1579

INDEKS PODNOSITELJA ZAHTJEVA ZA PROŠIRENJE EVROPSKIH PRIJAVA PATENTA

INDEX ON NUMBER OF APPLICATIONS FOR EXTENSION OF EUROPEAN PATENT
APPLICATION 1595

OBJAVA PROŠIRENIH EVROPSKIH PATENATA

PUBLICATION OF EXTENDED EUROPEAN PATENTS..... 1607

ŽIGOVI

TRADEMARKS..... 1719

MEĐUNARODNI KODOVI ZA IDENTIFIKACIJU BIBLIOGRAFSKIH PODATAKA O ŽIGOVIMA
PREMA WIPO ST 60

RECOMMENDATION CONCERNING BIBLIOGRAPHIC DATA RELATING TO
TRADEMARKS- WIPO-ST. 60 1721

OBAVJEŠTENJE

NOTICE 1723

OBJAVA PRIJAVA ŽIGOVA PUBLICATION OF TRADEMARK APPLICATIONS	1725
OBJAVA ŽIGOVA PUBLICATION OF TRADEMARKS	1811
INDEKS NOSILACA ŽIGOVA INDEX OF THE HOLDER OF THE REGISTRATION	1835
INDEKS BROJEVA ŽIGOVA INDEX OF THE TRADEMARK NUMBERS	1837
INDEKS PO KLASAMA NIČANSKE KLASIFIKACIJE ROBA I USLUGA INDEX ACCORDING TO THE NICE CLASSIFICATION OF GOODS AND SERVICES	1839
OBJAVA ISPRAVKI CORRECTIONS.....	1841
OBJAVA UPISA PROMJENA U REGISTAR ŽIGOVA PUBLICATION OF RECORD OF CHANGES TO THE TRADEMARK REGISTER	1873
INFORMATOR INFORMATION.....	1879

**DVOSLOVNE OZNAKE ZEMALJA, TERITORIJA I MEĐUNARODNIH
ORGANIZACIJA
(prema WIPO standardu ST. 3)**

AD	Andora	CF	Centralna Afrička Republika	GB	Velika Britanija
AE	Ujedinjeni Arapski Emirati	CG	Kongo	GC	Patentna kancelarija Savjeta za saradnju država Arapskog Zaliva (GCC)
AF	Afganistan	CH	Švajcarska	GD	Grenada
AG	Antigva i Barbuda	CI	Obala Bjelokosti	GE	Gruzija
AI	Angvila	CK	Kukova ostrva	GG	Guernsey
AL	Albanija	CL	Čile	GH	Gana
AM	Armenija	CM	Kamerun	GI	Gibraltar
AN	Holandski Antili	CN	Kina	GL	Grenland
AO	Angola	CO	Kolumbija	GM	Gambija
AP	Afrička regionalna organizacija za industrijsko vlasništvo (ARIPO)	CR	Kostarika	GN	Gvineja
AR	Argentina	CU	Kuba	GQ	Ekvatorska Gvineja
AT	Austrija	CV	Kabo Verde	GR	Grčka
AU	Australija	CY	Kipar	GS	Južna Džordžija i Ostrva Južni Sendvič
AW	Aruba	CZ	Češka Republika	GT	Gvatemala
AZ	Azerbejdžan	DE	Njemačka	GW	Gvineja-Bisao
BA	Bosna i Hercegovina	DJ	Džibuti	GY	Gvajana
BB	Barbados	DK	Danska	HK	Hongkong – Posebna administrativna regija
BD	Bangladeš	DM	Dominika	HN	NR Kine Honduras
BE	Belgija	DO	Dominikanska Republika	HR	Hrvatska
BF	Burkina Faso	DZ	Alžir	HT	Haiti
BG	Bugarska	EA	Evroazijska patentna organizacija (EAPO)	HU	Mađarska
BH	Bahrein	EC	Ekvador	IB	Međunarodna kancelarija Svjetske organizacije za intelektualno vlasništvo (WIPO)
BI	Burundi	EE	Estonija	ID	Indonezija
BJ	Benin	EG	Egipat	IE	Irska
BM	Bermudi	EH	Zapadna Sahara	IL	Izrael
BN	Brunej Darussalam	EM	Kancelarija za harmonizaciju Unutrašnjeg tržišta (žigovi i dizajn) (OHIM)	IM	Ostrvo Man
BO	Bolivija	EP	Evropska patentna kancelarija (EPO)	IN	Indija
BR	Brazil	ER	Eritreja	IQ	Irak
BS	Bahami	ES	Španija	IR	Iran (Islamska Republika)
BT	Butan	ET	Etiopija	IS	Island
BV	Ostrvo Buve	FI	Finska	IT	Italija
BW	Bocvana	FJ	Fidži	JE	Džersi
BX	Kancelarija za intelektualno vlasništvo Beneluksa (BOIP)	FK	Foklandska ostrva (Malvini)	JM	Jamajka
BY	Bjelorusija	FO	Farska Ostrva	JO	Jordan
BZ	Belize	FR	Francuska		
CA	Kanada	GA	Gabon		
CD	Demokratska Republika Kongo				

JP	Japan	NA	Namibija	SY	Sirijska Arapska Republika
KE	Kenija	NE	Niger	SZ	Svazi
KG	Kirgistan	NG	Nigerija	TC	Turska i Kajkoska Ostrva
KH	Kambodža	NI	Nikaragva	TD	Čad
KI	Kiribati	NL	Holandija	TG	Togo
KM	Komori	NO	Norveška	TH	Tajland
KN	Sveti Kristofor i Nevis	NP	Nepal	TJ	Tadžikistan
KP	Demokratska Narodna Republika Koreja	NR	Nauru	TL	Istočni Timor
KR	Republika Koreja	NZ	Novi Zeland	TM	Turkmenistan
KW	Kuvajt	OA	Afrička organizacija za intelektualno vlasništvo (OAPI)	TN	Tunis
KY	Kajmanska Ostrva	OM	Oman	TO	Tonga
KZ	Kazahstan	PA	Panama	TR	Turska
LA	Narodna Demokratska Republika Laos	PE	Peru	TT	Trinidad i Tobago
LB	Libanon	PG	Papuanska Nova Gvineja	TV	Tuvalu
LC	Sveta Lucija	PH	Filipini	TW	Tajvan, Kineska Pokrajina
LI	Lihtenštajn	PK	Pakistan	TZ	Ujedinjena Republika Tanzanija
LK	Šri Lanka	PL	Poljska	UA	Ukrajina
LR	Liberija	PT	Portugal	UG	Uganda
LS	Lesoto	PW	Palau	US	Sjedinjene Američke Države
LT	Litva	PY	Paragvaj	UY	Urugvaj
LU	Luksemburg	QA	Katar	UZ	Uzbekistan
LV	Latvija	QZ	Kancelarija Zajednice za biljne sorte (Evropska Unija) (CPVO)	VA	Sveta Stolica (Vatikan)
LY	Libijska Arapska Džamahirija	RO	Rumunija	VC	Sveti Vincent i Grenadini
MA	Maroko	RS	Srbija	VE	Venecuela
MC	Monako	RU	Ruska Federacija	VG	Britanska Djevičanska Ostrva
MD	Republika Moldavija	RW	Ruanda	VN	Vijetnam
ME	Crna Gora	SA	Saudijska Arabija	VU	Vanuatu
MG	Madagaskar	SB	Solomonska Ostrva	WO	Svjetska organizacije za intelektualno vlasništvo (WIPO) (Međunarodna kancelarija)
MK	Bivša Jugoslovenska Republika Makedonija	SC	Sejšeli	WS	Samoa
ML	Mali	SD	Sudan	XN	Nordijski institut za patente (NPI)
MM	Mianmar	SE	Švedska	YE	Jemen
MN	Mongolija	SG	Singapur	ZA	Južnoafrička Republika
MO	Makao	SH	Sveta Jelena	ZM	Zambija
MP	Sjeverna Marijanska Ostrva	SI	Slovenija	ZW	Zimbabve
MR	Mauritanija	SK	Slovačka		
MS	Montserrat	SL	Sijera Leone		
MT	Malta	SM	San Marino		
MU	Mauricijus	SN	Senegal		
MV	Maldivi	SO	Somalija		
MW	Malavi	SR	Surinam		
MX	Meksiko	ST	Sveti Toma i Princip		
MY	Malezija	SV	Salvador		
MZ	Mozambik				



PATENTI

PATENTS

Službeni glasnik Zavoda za intelektualnu svojinu Crne Gore
Official Gazette of the Montenegrin Intellectual Property Office

21 / 2016



Zavod za intelektualnu svojinu Crne Gore
ul. Rimski trg br. 46,
81000 Podgorica,
Crna Gora

MEĐUNARODNI KODOVI ZA IDENTIFIKACIJU BIBLIOGRAFSKIH PODATAKA O PATENTIMA PREMA WIPO STANDARDU ST. 9
RECOMMENDATION CONCERNING BIBLIOGRAPHIC DATA ON AND RELATING TO PATENTS- WIPO-ST. 9

CRNOGORSKI	MDK	ENGLJSKI
IDENTIFIKATOR DOKUMENTA	10	IDENTIFICATION OF THE PATENT
BROJ DOKUMENTA	11	NUMBER OF THE PATENT
VRST DOKUMENTA	13	KIND-OF-DOCUMENT CODE ACCORDING TO WIPO STANDARD
BROJ PRIJAVE	21	NUMBER(S) ASSIGNED TO THE APPLICATION(S)
DATUM PODNOŠENJA PRIJAVE	22	DATE(S) OF FILING THE APPLICATION(S)
DATUM IZLAGANJA NA MEĐUNARODNOJ IZLOŽBI	23	DATE OF EXHIBITING AT THE INTERNATIONAL EXHIBITION
PODACI O PRAVU PRVJENSTVA	30	PRIORITY DATA
DATUM OBJAVLJIVANJA PRIJAVE	43	PUBLICATION DATE OF THE UNEXAMINED APPLICATION
DATUM OBJAVLJIVANJA PATENTA	45	PUBLICATION DATE OF REGISTERED PATENT
MEĐUNARODNA KLASIFIKACIJA PATENATA	51	INTERNATIONAL PATENT CLASSIFICATION CODE
NAZIV PRONALASKA	54	TITLE OF THE INVENTION
APSTRAKT ILI PATENTNI ZAHTJEV	57	ABSTRACT OR CLAIM
BROJ OSNOVNE PRIJAVE (ILI PATENTA) ZA KOJI SE PODNOSI DOPUNSKA PRIJAVA	61	NUMBER OF THE EARLIER APPLICATION (OR PATENT) TO WHICH THE PRESENT DOCUMENT IS AN ADDITION
BROJ PRVOBITNE PRIJAVE IZ KOJE JE PRIJAVA IZDOJENA	62	NUMBER OF THE EARLIER APPLICATION FROM WHICH THE PRESENT DOCUMENT HAS BEEN DIVIDED UP
IME PODNOSIOCA PRIJAVE	71	NAME OF THE APPLICANT
IME PRONALAZAČA	72	NAME OF THE INVENTOR
IME NOSIOCA PATENTA	73	NAME OF THE OWNER OF PATENT
IME PUNOMOĆNIKA	74	NAME OF THE REPRESENTATIVE
BROJ I DATUM PODNOŠENJA MEĐUNARODNE PRIJAVE	86	NUMBER AND FILING DATE OF THE INTERNATIONAL APPLICATION
BROJ I DATUM MEĐUNARODNE OBJAVE	87	NUMBER AND DATE OF THE PUBLICATION OF THE INTERNATIONAL APPLICATION

VRSTA DOKUMENTA		TYPES OF DOCUMENTS
OBJAVA PRIJAVA PATENATA	A	PUBLICATION OF PATENT APPLICATIONS
REGISTROVANI PATENTI	B	REGISTERED PATENTS

OBAVJEŠTENJE
NOTICE

Obavještavamo korisnike da se od 6-og broja Crnogorskog glasnika za intelektualnu svojinu koji se objavljuje na web stranici Zavoda za intelektualnu svojinu Crne Gore, u elektronskoj formi, odnosno od 10.10.2011 godine (Glasnik broj 6/2011) uvode promjene u objavi patentnih dokumenata.

Tako, objavljena prijava patenta (dokument A) sadrži i broj pod kojim je patent upisan u Registar patenata, (međunarodni kod 11 – broj dokumenta), koji je do sada bio objavljivan u svakom narednom broju Crnogorskog glasnika za intelektualnu svojinu. Kako Zavoda za intelektualnu svojinu Crne Gore, ispituje samo formalne uslove za priznavanje patenta, izmjenu uvodimo da bi svi podaci o priznatom patentu bili u istom broju Crnogorskog glasnika za intelektualnu svojinu, a ujedno i pojednostavili put do dodjele isprave, sve u skladu sa članom 40 Zakona o patenima ("Sl. list CG" broj 66/2008 i 40/2010).

(21) **BAPP-2015-193A** (22) 18.11.2015
(43) 20.09.2016

(51) E04G1/00;
E04G3/00

(71) Burić, Milorad A.
Ul. Mila Radunovića bb., 81000 Podgorica
ME

(72) Burić, Milorad A.
Mila Radunovića bb, 81000 Podgorica
ME

(54) **FASADNA T-PLATFORMA**

(57) T-Platformom se mogu istovremeno izvoditi radovi na fasadama koje imaju zidne površine pod pravim uglom. Djelovi 8,9 i 10 T-Platforme su montažni i dodaju se po potrebi na osnovni dio platforme 3. Njihove težine se tako odmjeravaju da prave jednake momente u odnosu na težište (T) sila oslanjanja platform prije njihove montaže. Na ovaj način se postiže kvalitetna stabilnost platform pri kretanju i radu.

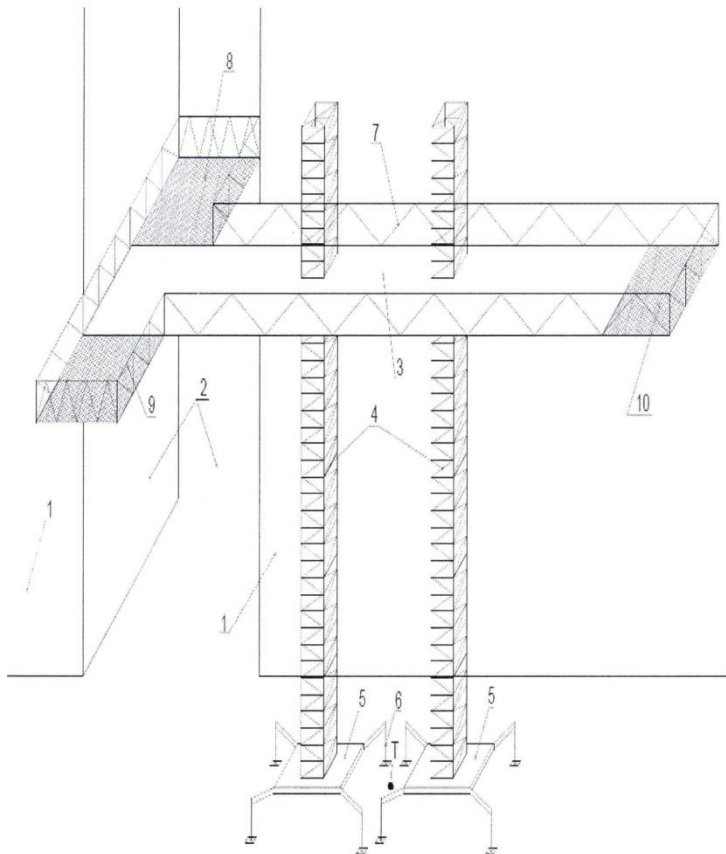

Slika 6.

(21) **BAPP-2015-194A** (22) 18.11.2015
(43) 20.09.2016

(51) E04G17/00

(71) Burić, Milorad A.

Ul. Mila Radunovićabb., 81000 Podgorica
ME

(72) Burić, Milorad A.

Mila Radunovića bb, 81000 Podgorica
ME

(54) **SPOJNICA ZA PROSTORNE KONSTRUKCIJE "PIRAMIDA"**

(57) Spojnica za prostorne rešetkaste konstrukcije "PIRAMIDA" od čelika ili Al-legure. Ovim pronalaskom je dato rješenje spojnice od čelika ili Al-legure kod kojeg su osmougaoni lim(1) i zavrbljena piramida(2) spojeni zavarivanjem i povezani sa osam štapova(3,4) koji su na krajevima deformisani i vezuju se pomoću zavrtnjeva ili zakivaka(6) izrađenih od pocinčanog ili nerđajućeg čelika ili od Al-legure.

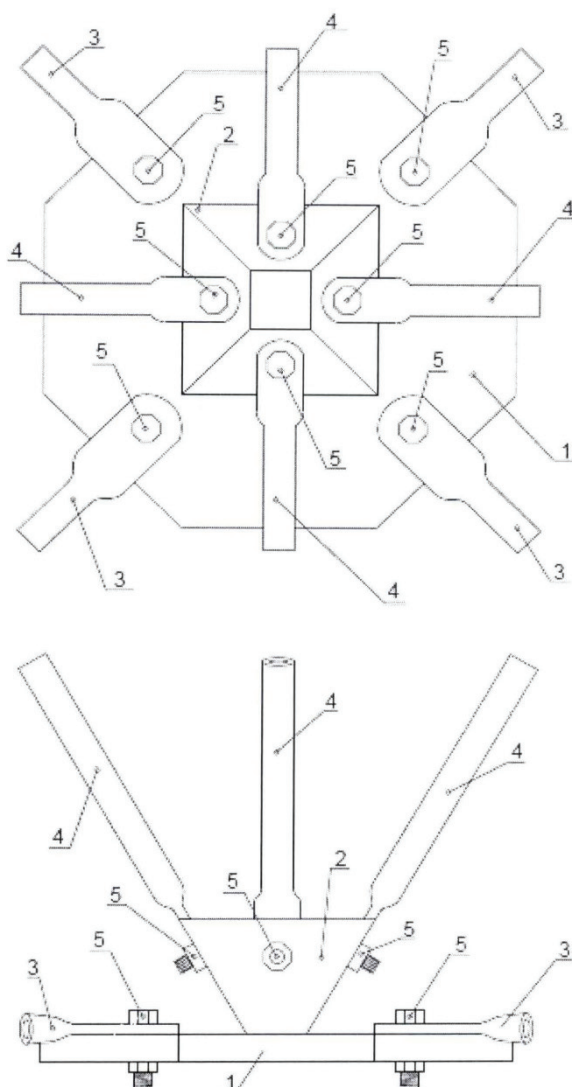

Slika 1.

(21) **BAPP-2015-195A** (22) 18.11.2015
(43) 20.09.2016

(51) E04H12/00

(71) Burić, Milorad A.
Ul. Mila Radunovića bb., 81000 Podgorica
ME

(72) Burić, Milorad A.
Mila Radunovića bb , 81000 Podgorica
ME

(54) **STUBOVI "SAPEĐO" ZA RASVJETU OD AL-LEGURE**

(57) Stubovi "SAPEĐO" od Al - legure, Slika 1., koji je sastavljen od aluminijske cijevi (1) u donjem dijelu, aluminijske rešetke (2) u gornjem dijelu, osvjetljenja (3) i

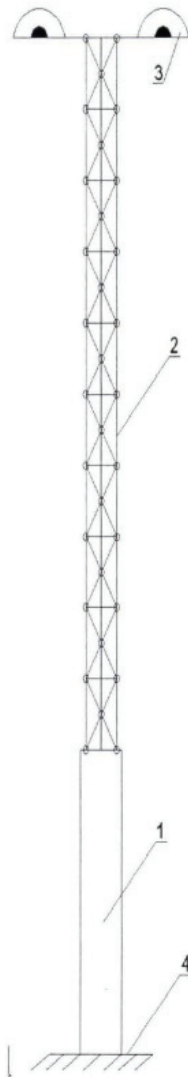

Slika 1.

INDEKS NOSILACA PATENTA
PATENT OWNER INDEX

(73)	(51)	(21)
Burić, Milorad A.	E04G1/00 E04G3/00	BAPP-2015-193A
Burić, Milorad A.	E04G17/00	BAPP-2015-194A
Burić, Milorad A.	E04H12/00	BAPP-2015-195A

INDEKS BROJEVA PRIJAVA PATENATA
APPLICANTS NUMBER INDEX

(21)	(51)
BAPP-2015-193A	E04G1/00
	E04G3/00
BAPP-2015-194A	E04G17/00
BAPP-2015-195A	E04H12/00

INDEKS OBJAVLJENIH PRIJAVA PATENATA PREMA MKP
INDEX OF PATENT APPLICANTS ACCORDINT TO IPC

(51)	(21)
-------------	-------------

E04G1/00

E04G3/00

BAPP-2015-193A

E04G17/00

BAPP-2015-194A

E04H12/00

BAPP-2015-195A

OBJAVA UPISA PROMJENA
PUBLICATION OF RECORD OF CHANGES

OBJAVA PROMJENA PROŠIRENIH EVROPSKIH PAT.UPISANIH U REGISTAR
PATENATA

P-2008-438

Vrsta promjene

Ime i adresa

Datum promjene

28.06.2016

Stari podatak

BIOGEN IDEC INC. , 14 Cambridge Center, Massachusetts, 02142, Cambridge, US

Novi podatak

BIOGEN MA INC., 250 Binney Street, 02142, Cambridge, MA, US

P-2009-21

EP1192463

Vrsta promjene

Ime i adresa

Datum promjene

23.06.2016

Stari podatak

IDEC PHARMACEUTICALS CORPORATION, 11011 Torreyana Road, CA 92121, San Diego, US

Novi podatak

BIOGEN IDEC INC. , 14 Cambridge Center, Massachusetts, 02142, Cambridge, US

P-2009-21

EP1192463

Vrsta promjene

Ime i adresa

Datum promjene

23.06.2016

Stari podatak

BIOGEN IDEC INC. , 14 Cambridge Center, Massachusetts, 02142, Cambridge, US

Novi podatak

BIOGEN INC., 225 Binney Street, 02142, Cambridge, MA, US

P-2009-22**EP1156835****Vrsta promjene**

Ime i adresa

Datum promjene

22.06.2016

Stari podatak

IDEC PHARMACEUTICALS CORPORATION, 11011 Torreyana Road, CA 92121, San Diego, US

Novi podatak

BIOGEN IDEC INC. , 14 Cambridge Center, Massachusetts, 02142, Cambridge, US

P-2009-22**EP1156835****Vrsta promjene**

Ime i adresa

Datum promjene

22.06.2016

Stari podatak

BIOGEN IDEC INC. , 14 Cambridge Center, Massachusetts, 02142, Cambridge, US

Novi podatak

BIOGEN INC., 225 Binney Street, 02142, Cambridge, MA, US

P-2009-344**Vrsta promjene**

Adresa

Datum promjene

12.07.2016

Stari podatak

ASCOMETAL, 8 avenue de l'arche, Faubourg de l'arche, 92400, Courbevoie, FR

Novi podatak

ASCOMETAL, Immeuble Nova, 71, boulevard National, 92250, La Garenne-Colombes, FR

P-2015-27

EP2766048

Vrsta promjene

Adresa

Datum promjene

07.07.2016

Stari podatak

Spirogen Sàrl, Rue Saint-Pierre2 , 1003 , Lausanne, CH

Novi podatak

Spirogen Sàrl, Rue Du Grand-Chene 5, 1003 , Lausanne, CH

PRIJENOS PRAVA

P-2008-50**Datum ugovora**

01.10.2008

Opseg prenosa prava

U cijelosti

Nosilac

MUKHINA, Mariyat Muradaliyevna, ul. Volodarskogo, 40-4, 170000, Tver, RU
CHADAYEV, Nikolay Veniaminovich, ul. Volodarskogo, 40-4, 170000, Tver, RU

SticalacFrey Medical Technologies AG, Place Bel-Air 1, cfo MCE, 1003, Lausanne, CH

P-2009-344**Datum ugovora**

25.06.2014

Opseg prenosa prava

U cijelosti

Nosilac

ASCOMETAL, Immeuble Nova, 71, boulevard National, 92250, La Garenne-Colombes,
FR

SticalacAsco Industries, Avenue de France, 57300, Hagondange, FR

P-2014-74**EP2571488****Datum ugovora**

28.05.2015

Opseg prenosa prava

U cijelosti

Nosilac

Spain Pharma, S.A. , C/ Cólquide 6, Portal 2, 28230 Las Rozas (Madrid), ES

Sticalac

Genfarma Laboratorio, S.L., Calle Cólquide 6, Edificio Prisma, 1[deg] planta, puerta 2,
28230, Las Rozas Madrid, ES

P-2015-27

EP2766048

Datum ugovora

18.09.2015

Opseg prenosa prava

U cijelosti

Nosilac

Spirogen Sàrl, Rue Du Grand-Chene 5, 1003 , Lausanne, CH

Sticalac

Milstein Building, Granta Park, CB21 6GH, Cambridge, England

OBJAVE ZAHTJEVA ZA PROŠIRENJE EVROPSKIH PRIJAVA PATENATA
PUBLICATION OF REQUEST FOR THE EXTENSION OF THE EFFECTS OF
EUROPEAN PATENT APPLICATIONS

(51) MKP
A61K 31/4025 2006 (97) EP 3044206
A61P 5/10 2006
C07D 207/22 2006
(96) EP 14744104.2 7/25/2014
(97) EP 3044206, 7/20/2016 201629, en
(31) 13183723 (32) 10.09.2013 (33) EP
(54) PYRROLIDINE DERIVATIVES AS OXYTOCIN /
VASOPRESSIN V1a RECEPTORS
ANTAGONISTS
(71) ObsEva S.A., 12, Chemin des Aulx, 1228 Plan-les-
Ouates/Geneve, CH
(72) CHOLLET, André, ObsEva S.A. 12 Chemin des
Aulx, CH-1228 Plan les Ouates, CH

(51) MKP
A63F 3/06 2006 (97) EP 3041684
B41J 2/32 2006
B41J 11/00 2006
B41M 3/00 2006
B41M 5/42 2006
B42D 15/02 2006
(96) EP 14809082.2 9/3/2014
(97) EP 3041684, 7/13/2016 201628, en
(31) P1300511 (32) 03.09.2013 (33) HU
(54) REMOVABLE COVERING PAINT SCHEME OF
LAYERS ARRANGED ON A HEAT SENSITIVE
CARRIER, THERMAL PRINTER, AND METHOD
FOR THERMAL PRINTING OF SUCH CARRIER
(71) JKM Pronat Kft., Baross u. 99, 1047 Budapest, HU
Lángos, Gyula, József Attila u. 23, 3060 Pásztó, HU
(72) LÁNGOS, Gyula, József Attila u. 23., H-3060
Pásztó, HU
JUHÁSZ, László, Zöldlomb u. 48-50., H-1025
Budapest, HU
JUHÁSZ, Péter, Lágymányosi u. 17/A, H-1111
Budapest, HU
KÓS, Péter, Dési Huber u. 24., H-1098 Budapest,
HU
KÓNYA, Zoltán, József Attila u. 52., H-6756
Tiszasziget, HU
KUKOVECZ, Ákos, Bojárhalmi u. 47., H-6781
Domaszék, HU
KOCSÁRDI, Jánosné, -, deceased, HU

(51) MKP
E04H 3/16 2006 (97) EP 3018267
E04H 4/00 2006
(96) EP 15161386.6 3/27/2015
(97) EP 3018267, 7/20/2016 201629, en
(31) 201422954 (32) 22.12.2014 (33) GB
(54) CLIMATE CONTROLLED WATERSIDE
ENCLOSURE

(71) Nasibov, Emin, T. Abbasov Street 35/24,
Nizami/Baku, AZ
(72) Nasibov, Emin, T. Abbasov Street 35/24,
Nizami/Baku, AZ

(51) MKP
A47C 27/12 2006 (97) EP 2946697
(96) EP 15168269.7 5/19/2015
(97) EP 2946697, 7/6/2016 201627, en
(31) MU16752014 (32) 19.05.2014 (33) IN
201514715015 18.05.2015 US
(54) ERGONOMIC MATTRESS PAD WITH
POLYESTER FILL
(71) Welspun India Limited, Welspun House 6th Floor
Kamala City Senapati Bapat Marg Lower Parel,
Mumbai 400013, IN
(72) Goenka, Dipali, Welspun House, 6th Floor Kamala
City Senapati Bapat Marg Lower Parel, 400013
Mumbai, IN

(51) MKP
A01K 13/00 2006 (97) EP 2946659
A01K 27/00 2006
(96) EP 15168626.8 5/21/2015
(97) EP 2946659, 7/6/2016 201627, en
(31) 201470295 (32) 21.05.2014 (33) DK
(54) A PROTECTIVE FLEXIBLE GARMENT FOR AN
ANIMAL, A METHOD OF FITTING THE
PROTECTIVE FLEXIBLE GARMENT ON THE
ANIMAL, AND USE OF THE PROTECTIVE
FLEXIBLE GARMENT
(71) Northmate ApS, Rønnebærvej 25, 5792 Årsløv, DK
(72) Lindskov, Frederik Estrup, Slåenvej 6, 3080 Tikøb,
DK
Hansen, Mikkel, Tøndergade 1, 4. th., 1752
Copenhagen V, DK

(51) MKP
B21D 3/05 2006 (97) EP 2949407
B21D 43/00 2006
B21F 1/02 2006
B21F 23/00 2006
(96) EP 15169772.9 5/29/2015
(97) EP 2949407, 7/6/2016 201627, en
(31) UD20140090 (32) 29.05.2014 (33) IT
(54) DRAWING UNIT FOR ELONGATED PRODUCT
AND CORRESPONDING DRAWING METHOD
(71) Del Fabro, Giorgio, Via Zanon 18/10, 33100 Udine,
IT
(72) Del Fabro, Giorgio, Via Zanon 18/10, 33100 Udine,
IT

(51) MKP

G01K 1/14 2006 (97) EP 2950068

- (96) EP 15169938.6 5/29/2015
 (97) EP 2950068, 7/13/2016 201628, de
 (31) 102014107645 (32) 30.05.2014 (33) DE
 (54) TEMPERATURE SENSOR
 (71) Steinfurth Mess-Systeme GmbH, Bonifaciusring 15, 45309 Essen, DE
 (72) Falkenstein, Martin, Wasserstr. 513, 44795 Bochum, DE

- (51) MKP
A61K 31/40 2006 (97) EP 2957550
A61P 11/08 2006
C07C 31/135 2006
 (96) EP 15172065.3 6/15/2015
 (97) EP 2957550, 7/13/2016 201628, en
 (31) 201406982 (32) 16.06.2014 (33) TR
 (54) PHARMACEUTICAL FORMULATIONS COMPRISING VILANTEROL
 (71) Arven Ilac Sanayi Ve Ticaret A.S., Balabandere Cad. Ilac Sanayi Yolu, No: 14 Istinye, Istanbul 34460, TR
 (72) TÜRKYILMAZ, Ali, ARVEN ILAC SANAYI VE TICARET A.S. Balabandere Cad. Ilac Sanayi Yolu No: 14 Istinye, 34460 Istanbul, TR
 CELIK, Devrim, ARVEN ILAC SANAYI VE TICARET A.S. Balabandere Cad. Ilac Sanayi Yolu No: 14 Istinye, 34460 Istanbul, TR
 AKDAS, Özlem, ARVEN ILAC SANAYI VE TICARET A.S. Balabandere Cad. Ilac Sanayi Yolu No: 14 Istinye, 34460 Istanbul, TR

- (51) MKP
A61K 31/438 2006 (97) EP 2947082
A61P 1/16 2006
A61P 3/10 2006
C07D 471/10 2006
 (96) EP 15172294.9 10/29/2010
 (97) EP 2947082, 7/6/2016 201627, en
 (31) 259823 P (32) 10.11.2009 (33) US
 (54) N1-PYRAZOLOSPIROKETONE ACETYL-CoA CARBOXYLASE INHIBITORS
 (72) Bagley, Scott William, Pfizer Global Research & Development, Eastern Point Road, Groton, CT 06340, US
 Griffith, David Andrew, Pfizer Global Research & Development, Eastern Point Road, Groton, CT 06340, US
 Kung, Daniel Wei-Shung, Pfizer Global Research & Development, Eastern Point Road, Groton, CT 06340, US

- (51) MKP
A43B 7/08 2006 (97) EP 2957186
A43B 7/12 2006
A43B 23/02 2006
A43B 23/07 2006
 (96) EP 15172567.8 6/17/2015
 (97) EP 2957186, 7/20/2016 201629, en
 (31) PD20140148 (32) 17.06.2014 (33) IT
 (54) VENTILATED SHOE
 (72) POLEGATO MORETTI, Mario, Via Fantin, 96,

31035 Crocetta del Montello (TV), IT
 POLONI, Livio, VIA Montegrappa, 210, 31031
 Caerano di San Marco (TV), IT

- (51) MKP
A01N 43/42 2006 (97) EP 2952191
A61K 31/44 2006
A61K 31/473 2006
A61K 47/02 2006
A61P 15/10 2006
A61P 25/16 2006
 (96) EP 15175258.1 6/11/2010
 (97) EP 2952191, 7/20/2016 201629, en
 (31) 186445 P (32) 12.06.2009 (33) US
 (54) SUBLINGUAL APOMORPHINE
 (71) Cynapsus Therapeutics Inc., 828 Richmond St W, Toronto, ON M5J 1C9, CA
 (72) Giovinazzo, Anthony John, 1302 Kestell Blvd., Oakville, Ontario L6H 0B9, CA
 Hedden, David Bruce, 2483 Dundee Drive, Ann Arbor, MI Michigan 48103, US
 de Somer, Marc L., 4 Upland Road, Winchester, Massachusetts 01890, US
 Bryson, Nathan John, 99 Glen Rd., Apt. 1, Toronto, Ontario M4W 2V8, CA

- (51) MKP
A43B 7/06 2006 (97) EP 2992771
 (96) EP 15178908.8 7/29/2015
 (97) EP 2992771, 7/20/2016 201629, fr
 (31) 1457818 (32) 14.08.2014 (33) FR
 (54) VENTILATED SOLE OF FOOTWEAR ITEM AND METHOD FOR MANUFACTURING SAME, AND FOOTWEAR ITEM OBTAINED INCORPORATING SUCH A SOLE
 (71) Technisynthese, BP 36, 49110 Saint-Pierre-Montlimart, FR
 (72) BOULAIRE, Benoît, 10 rue Notre-Dame, 49600 Beaupreau, FR

- (51) MKP
C07K 16/00 2006 (97) EP 2987806
C07K 16/22 2006
C07K 16/28 2006
C07K 16/42 2006
 (96) EP 15180982.9 8/13/2012
 (97) EP 2987806, 7/13/2016 201628, en
 (31) 201161524488 P (32) 17.08.2011 (33) US
 201121226 12.12.2011 GB
 201121233 12.12.2011 GB
 201121236 12.12.2011 GB
 PCT/EP2012/064632 25.07.2012 WO
 (54) MODIFIED SINGLE VARIABLE DOMAIN ANTIBODIES WITH REDUCED BINDING TO ANTI-DRUG-ANTIBODIES
 (72) ASHMAN, Claire, GlaxoSmithKline Gunnels Wood Road, Stevenage, Hertfordshire SG1 2NY, GB
 BIRCHLER, Mary, GlaxoSmithKline 709 Swedeland Road, King of Prussia, PA 19406, US
 DE WILDT, Rudolf M.T., GlaxoSmithKline Gunnels Wood Road, Stevenage, Hertfordshire SG1 2NY, GB

HOLLAND, Claire, GlaxoSmithKline 709 Swedeland Road, King of Prussia, PA 19406, US
 LEWIS, Alan Peter, GlaxoSmithKline Gunnels Wood Road, Stevenage, Hertfordshire SG1 2NY, GB
 MORLEY, Peter, GlaxoSmithKline Gunnels Wood Road, Stevenage, Hertfordshire SG1 2NY, GB
 SANDAL, Thomas, c/o GlaxoSmithKline Gunnels Wood Road, Stevenage, Hertfordshire SG1 2NY, GB
 STEWARD, Michael, c/o GlaxoSmithKline Gunnels Wood Road, Stevenage, Hertfordshire SG1 2NY, GB

-
- (51) MKP
B29B 17/00 2006 (97) EP 2995673
B29C 47/00 2006
B29C 47/08 2006
B29C 47/92 2006
B30B 9/12 2006
C10L 5/46 2006
C10L 5/48 2006
- (96) EP 15186104.4 5/18/2012
 (97) EP 2995673, 7/20/2016 201629, en
 (31) 11382160 (32) 19.05.2011 (33) EP
- (54) SOLID FUEL FROM COMBUSTIBLE WASTES AND ITS USE
- (71) Carrera Varela, José Antonio, Carretera Fuencarral (M-603) Num. 44 Bloque 6, Planta 1, Puerta L45, 28108 Alcobendas - (Madrid), ES
- (72) CARRERA VARELA, José Antonio, WASTE'S ALCHEMY IBERICA, S.L. Carretera Fuencarral (M-603), 44 Bloque 6, Planta 1, Puerta L45, 28108 Alcobendas, Madrid, ES
 SARALEGUI GUTIÉRREZ, Alberto, WASTE'S ALCHEMY IBERICA, S.L. Carretera Fuencarral (M-603), 44 Bloque 6, Planta 1, Puerta L45, 28108 Alcobendas, Madrid, ES
 VEGA OTERINO, Juan Alberto, WASTE'S ALCHEMY IBERICA, S.L. Carretera Fuencarral (M-603), 44 Bloque 6, Planta 1, Puerta L45, 28108 Alcobendas, Madrid, ES
-

- (51) MKP
B65D 88/52 2006 (97) EP 3040293
- (96) EP 15193962.6 11/10/2015
 (97) EP 3040293, 7/6/2016 201627, en
 (31) 201414587074 (32) 31.12.2014 (33) US
- (54) LOCKING MECHANISM FOR A COLLAPSIBLE CONTAINER
- (71) Compact Container Systems, LLC, 2500 N. Military Trail Suite 470, Boca Raton, FL 33432, US
- (72) Kraft, Joshua, 118 W. Norfolk Road, Tequesta, FL Florida 33469, US
-

- (51) MKP
F03G 7/08 2006 (97) EP 3044460
- (96) EP 15711824.1 2/2/2015
 (97) EP 3044460, 7/20/2016 201629, en
 (31) VR20140127 (32) 09.05.2014 (33) IT
- (54) SOLE FOR FOOTWEARS CAPABLE OF
-

RECOVERING PART OF THE ENERGY PRODUCED DURING DEAMBULATION

- (71) Vibram S.p.A., Via C. Colombo, 5, 21041 Albizzate (Varese), IT
- (72) KRUPENKIN, Tom, c/o InStep NanoPower LLC 4715 Sheboygan Avenue Suite 117, Madison, Wisconsin 53705, US
 TAYLOR, Joseph Ashley, c/o InStep NanoPower LLC 4715 Sheboygan Avenue Suite 117, Madison, Wisconsin 53705, US
 MATTIOLI, Virgilio, c/o Fondazione Istituto Italiano di Tecnologia Via Morego 30, I-16163 Genova, IT
 GRECO, Francesco, c/o Fondazione Istituto Italiano di Tecnologia Via Morego 30, I-16163 Genova, IT
 MAZZOLAI, Barbara, c/o Fondazione Istituto Italiano di Tecnologia Via Morego 30, I-16163 Genova, IT
 MONDINI, Alessio, c/o Fondazione Istituto Italiano di Tecnologia Via Morego 30, I-16163 Genova, IT
-

- (51) MKP
F16C 19/00 2006 (97) EP 3042092
F16C 19/22 2006
F16C 19/24 2006
F16C 19/26 2006
F16C 19/34 2006
F16C 19/36 2006
- (96) EP 15782705.6 4/7/2015
 (97) EP 3042092, 7/13/2016 201628, en
 (31) 637MU2014 (32) 08.04.2014 (33) IN
- (54) AN IMPROVED ROLLER BEARING WITH ENHANCED STRESS BEARING CAPACITY
- (71) NRB Bearings Ltd., Pokhran Road 2 Majiwade, Thane (West) PIN 400 610, IN
- (72) SHATTUCK, Charles, 138 Allyn Road Goshen, Connecticut 06756, US
-

- (51) MKP
A61K 9/00 2006 (97) EP 3045162
A61K 31/485 2006
A61K 47/34 2006
- (96) EP 16155350.8 7/26/2013
 (97) EP 3045162, 7/20/2016 201629, en
 (31) 201213558463 (32) 26.07.2012 (33) US
 201361806185 P 28.03.2013 US
- (54) OPIOID FORMULATIONS
- (71) CAMURUS AB, Ideon Gamma 1 Sölvegatan 41, 223 70 Lund, SE
- (72) TIBERG, Fredrik, Camurus AB Ideon, Gamma 1 Sölvegatan 41 Sweden, SE-223 70 Lund, SE
 HARWIGSSON, Ian, Camurus AB Ideon, Gamma 1 Sölvegatan 41, SE-223 70 Lund, SE
 JOHNSON, Markus, Camurus AB Ideon, Gamma 1 Sölvegatan 41 Sweden, SE-223 70 Lund, SE
-

- (51) MKP
C01F 5/24 2006 (97) EP 3045504
C09C 1/02 2006
D21H 17/38 2006
D21H 17/67 2006
D21H 17/70 2006
- (96) EP 16157189.8 11/2/2010
-

(97) EP 3045504, 7/20/2016 201629, en
 (31) 09174954 (32) 03.11.2009 (33) EP
 280918 P 10.11.2009 US
 (54) PRECIPITATED MAGNESIUM CARBONATE
 (72) POHL, Michael, H.-v.-Tuerlin Strasse 11, 9500
 Villach, AT
 RAINER, Christian, Treffnerstrasse 62f, 9500
 Villach, AT
 ESSER, Markus, Friedrich-Ebert-Platz 6, 50169
 Kerpen, DE

(51) MKP
A61K 31/4045 2006 (97) EP 3043794
A61K 39/395 2006
A61P 35/02 2006
 (96) EP 14783554.0 9/15/2014
 (97) EP 3043794, 7/20/2016 201629, en
 (31) 201361877714 P (32) 13.09.2013 (33) US
 (54) COMBINATION OF EPIGENETIC FACTORS AND
 BISPECIFIC COMPOUNDS TARGETING CD33
 AND CD3 IN THE TREATMENT OF MYELOID
 LEUKEMIA
 (72) WALTER, Roland B., 1012 NE 95th Street, Seattle,
 Washington 98115-2218, US
 SUBKLEWE, Marion, Klinikum der Universitaet
 Muenchen Med. Klinik III Marchioninstrasse 15,
 81377 Munich, DE
 KRUPKA, Christina, Medizinische Klinik 3 am
 Klinikum Grosshadern Muenchen
 Marchioninstrasse 15, 81377 Munich, DE

(51) MKP
E21B 33/064 2006 (97) EP 3044494
F15B 21/06 2006
F16L 55/10 2006
F16L 55/103 2006
 (96) EP 14784134.0 9/12/2014
 (97) EP 3044494, 7/20/2016 201629, en
 (31) 201361877888 P (32) 13.09.2013 (33) US
 (54) MAGNETO-CRYOGENIC VALVES, SYSTEMS
 AND METHODS FOR MODULATING FLOW IN A
 CONDUIT
 (72) WRAY, Daniel X., P.o. Box 2649, Minden, NV
 89423, US
 LIU, Reed Nicholas, 10115 Hampton Park Drive,
 Reno, NV 89521, US
 CENICEROS, Ericson C., 990 Ironwood Drive,
 Minden, NV 89423, US

(51) MKP
A61K 31/192 2006 (97) EP 3043789
A61P 21/00 2006
 (96) EP 14784385.8 9/5/2014
 (97) EP 3043789, 7/20/2016 201629, en
 (31) 201361875214 P (32) 09.09.2013 (33) US
 201361896343 P 28.10.2013 US
 (54) USE OF A PPAR-DELTA AGONIST FOR
 TREATING MUSCLE ATROPHY
 (71) vTv Therapeutics LLC, 4170 Mendenhall Oaks
 Pkwy., High Point, NC 27265, US
 (72) VALCARCE LOPEZ, Maria Carmen, 1785 Deer
 Run Court, Oak Ridge, North Carolina 27310, US

OHLSTEIN, Eliot, 15 Yeaton Lane, Glenmoore,
 Pennsylvania 19343, US

(51) MKP
A61K 31/00 2006 (97) EP 3039148
A61K 31/205 2006
C12N 15/88 2006
 (96) EP 14784521.8 8/28/2014
 (97) EP 3039148, 7/6/2016 201627, en
 (31) 201315321 (32) 28.08.2013 (33) GB
 (54) TRANSDUCTION BUFFER
 (71) Koninklijke Nederlandse Akademie van
 Wetenschappen, Uppsalalaan 8, 3584 CT Utrecht,
 NL
 (72) GEIJSEN, Niels, c/o Hubrecht Institute Uppsalalaan
 8, NL-CT 3584 Utrecht, NL
 D'ASTOLFO, Diego, Sebastián, c/o Hubrecht
 Institute Uppsalalaan 8, NL-CT 3584 Utrecht, NL

(51) MKP
F23C 6/04 2006 (97) EP 3044509
F23C 9/08 2006
F23D 14/04 2006
F23D 14/22 2006
 (96) EP 14786310.4 9/9/2014
 (97) EP 3044509, 7/20/2016 201629, en
 (31) MI20131507 (32) 11.09.2013 (33) IT
 (54) COMBUSTION METHOD AND INDUSTRIAL
 BURNER
 (71) Atzeni, Christian, Via Ubaldo Merello 70/11, 16141
 Genova, IT
 (72) Atzeni, Christian, Via Ubaldo Merello 70/11, 16141
 Genova, IT

(51) MKP
A61K 31/438 2006 (97) EP 3041842
A61P 1/00 2006
A61P 9/00 2006
A61P 29/00 2006
A61P 35/00 2006
C07D 471/10 2006
 (96) EP 14786383.1 9/5/2014
 (97) EP 3041842, 7/13/2016 201628, en
 (31) 201361874545 P (32) 06.09.2013 (33) US
 201361899943 P 05.11.2013 US
 201462004385 P 29.05.2014 US
 (54) SPIROCYCLIC COMPOUNDS AS TRYPTOPHAN
 HYDROXYLASE INHIBITORS
 (71) Karos Pharmaceuticals, Inc., 5 Science Park Suite
 2, New Haven, Connecticut 06511, US
 (72) DE LOMBAERT, Stéphane, 17 Hunting Ridge
 Farms Road, Branford, Connecticut 06405, US
 GOLDBERG, Daniel R., 31 Highland Avenue,
 Redding, Connecticut 06896, US
 BRAMELD, Kenneth, 345 Camino Al Lago, Menlo
 Park, California 94027, US
 SJOGREN, Eric Brian, 442 Dell Avenue, Mountain
 View, California 94043, US
 SCRIBNER, Andrew, 4205 Ellisfield Drive, Durham,
 North Carolina 27705, US

(51) MKP
A61P 31/14 2006 (97) EP 3041855
C07H 19/06 2006
C07H 19/16 2006
(96) EP 14789434.9 9/2/2014
(97) EP 3041855, 7/13/2016 201628, en
(31) 1351026 (32) 04.09.2013 (33) SE
1351169 03.10.2013 SE
1450152 12.02.2014 SE
(54) HCV POLYMERASE INHIBITORS
(72) KALAYANOV, Genadiy, c/o Medivir AB Box 1086,
S-141 22 Huddinge, SE
TORSELL, Staffan, c/o Medivir AB Box 1086, S-
141 22 Huddinge, SE
WÄHLING, Horst, c/o Medivir AB Box 1086, S-141
22 Huddinge, SE

(51) MKP
A01J 27/00 2006 (97) EP 3043651
A23C 19/14 2006
(96) EP 14790321.5 9/5/2014
(97) EP 3043651, 7/20/2016 201629, en
(31) MI20131477 (32) 09.09.2013 (33) IT
(54) METHOD AND APPARATUS FOR CLEANING THE
SURFACE OF FOOD PRODUCTS
(71) SOL S.p.A., Via Borgazzi 27, 20900 Monza, IT
(72) DE LORENZI, Lorenzo Emilio, Via G.B. Casella 10,
I-20156 Milano, IT

(51) MKP
A61K 35/74 2015 (97) EP 3041489
A61P 1/00 2006
(96) EP 14790323.1 9/5/2014
(97) EP 3041489, 7/13/2016 201628, en
(31) MI20131467 (32) 06.09.2013 (33) IT
(54) USE OF A COMPOSITION COMPRISING
MICROORGANISMS TO INCREASE THE
INTESTINAL PRODUCTION OF BUTYRIC ACID,
FOLIC ACID OR NIACIN AND/OR DECREASE
THE INTESTINAL PRODUCTION OF SUCCINIC
ACID
(72) BIFFI, Andrea, Via Mulino Vecchio 146, I-24059
Urgnano (Bergamo), IT
ROSSI, Ruggero, Via Federico Engels 1, I-20153
Milano, IT
FIORE, Walter, Via Giuseppe Rossini 12, I-20060
Trezzano Rosa (Milano), IT
GUGLIELMETTI, Simone Domenico, Via Cima Otto
e Camillo 23, I-20134 Milano, IT

(51) MKP
H01H 23/08 2006 (97) EP 3044835
H01H 23/14 2006
H01R 4/48 2006
(96) EP 14790332.2 9/10/2014
(97) EP 3044835, 7/20/2016 201629, en
(31) PD20130245 (32) 10.09.2013 (33) IT
(54) A DEVICE FOR ELECTRICAL WIRING SYSTEM
(71) Vimar SpA, Viale Vicenza 14, 36063 Marostica (VI),
IT
(72) MUTTIN, Andrea, Via Paroli 9, I-36040 Salcedo
(VI), IT

CAVALLI, Antonio, VIA MONTELLO 16/b, I-36063
Marostica (VI), IT

(51) MKP
C08G 12/42 2006 (97) EP 3041907
C09D 133/14 2006
C09D 161/32 2006
C09D 167/00 2006
C09D 167/04 2006
C09D 169/00 2006
C09D 171/00 2006
C09D 175/04 2006
(96) EP 14790490.8 9/3/2014
(97) EP 3041907, 7/13/2016 201628, de
(31) 102013014683 (32) 05.09.2013 (33) DE
(54) COATING MATERIALS AND THE USE THEREOF
IN COATING SYSTEMS FOR COMPONENTS IN
VEHICLE INTERIORS
(72) KARL, Hans-Juergen, Eppendorfer Landstrasse 21,
20249 Hamburg, DE

(51) MKP
A61K 31/00 2006 (97) EP 3039035
A61K 38/00 2006
C07K 14/47 2006
C07K 14/52 2006
(96) EP 14802110.8 8/27/2014
(97) EP 3039035, 7/6/2016 201627, en
(31) P1300509 (32) 30.08.2013 (33) HU
(54) CXCL12 (CHEMOKINE (C-X-C MOTIF) LIGAND
12) AND IGFBP2 INHIBITORS FOR THE
APPLICATION IN THE TREATMENT OF
DIABETES MELLITUS ASSOCIATED
PANCREATIC CANCER
(71) Firneisz, Gábor, Diós Árok 55, 1125 Budapest, HU
Jesenofsky, Ralf, Schindtal 4, 67098 Bad Dürkheim,
DE
Löhr, Matthias, Klosterhof str. 12, 69469 Weinheim,
DE
(72) Firneisz, Gábor, Diós Árok 55, 1125 Budapest, HU
Jesenofsky, Ralf, Schindtal 4, 67098 Bad Dürkheim,
DE
Löhr, Matthias, Klosterhof str. 12, 69469 Weinheim,
DE

(51) MKP
A61K 31/5383 2006 (97) EP 2956142
C07D 491/04 2006
(96) EP 14752093.6 2/12/2014
(97) EP 2956142, 7/6/2016 201627, en
(31) 201361765913 P (32) 18.02.2013 (33) US
(54) INHIBITORS OF THE RENAL OUTER
MEDULLARY POTASSIUM CHANNEL
(72) PASTERNAK, Alexander, 2000 Galloping Hill Road,
Kenilworth, NJ 07033, US
DE JESUS, Reynalda Keh, 2000 Galloping Hill
Road, Kenilworth, NJ 07033, US
DING, Fa-xiang, 2000 Galloping Hill Road,
Kenilworth, NJ 07033, US
DONG, Shuzhi, 2000 Galloping Hill Road,
Kenilworth, NJ 07033, US
FRIE, Jessica, 770 Sumneytown Pike, West Point,

PA 19486, US
 GU, Xin, 2000 Galloping Hill Road, Kenilworth, NJ 07033, US
 JIANG, Jinlong, 2000 Galloping Hill Road, Kenilworth, NJ 07033, US
 SHAHRIPOUR, Aurash, 2000 Galloping Hill Road, Kenilworth, NJ 07033, US
 PIO, Barbara, 2000 Galloping Hill Road, Kenilworth, NJ 07033, US
 TANG, Haifeng, 2000 Galloping Hill Road, Kenilworth, NJ 07033, US
 WALSH, Shawn, 2000 Galloping Hill Road, Kenilworth, NJ 07033, US

C04B 28/06 2006
C04B 111/28 2006

(96) EP 14757928.8 8/29/2014
 (97) EP 3044183, 7/20/2016 201629, de
 (31) 13183911 (32) 11.09.2013 (33) EP
 (54) HYDRAULIC BINDER SYSTEM BASED ON ALUMINUM OXIDE
 (71) Nabaltec AG, Alustrasse 50-52, 92421 Schwandorf, DE
 (72) DÜNZEN, Christian, Obere Bachgasse 22, 92237 Sulzbach-Rosenberg, DE
 LIPINSKI, Tadeusz von Rymon, Borsigallee 7, 53125 Bonn, DE

(51) MKP
A43B 1/06 2006 (97) EP 3042581
A43B 3/10 2006
A43B 3/12 2006
A43B 3/14 2006
A43B 3/24 2006
 (96) EP 14752675.0 6/11/2014
 (97) EP 3042581, 7/13/2016 201628, en
 (31) 10700013 (32) 11.06.2013 (33) PT
 (54) METHOD FOR PRODUCING A FASTENING SYSTEM FOR INTERCHANGEABLE SANDAL STRAPS
 (71) You Can Chance It Internacional, Lda., Rua Pé de Mouro C.E. Lusoworld II Armazém 35, 2710 - 335 Linho Sintra, PT
 (72) AZULAY, Moshe, Alameda da Beloura Bloco 4° D R/C Direito Qta. da Beloura, 2710 -693 Sintra, PT

(51) MKP
A61K 39/00 2006 (97) EP 3039039
C07K 16/24 2006
 (96) EP 14758384.3 9/1/2014
 (97) EP 3039039, 7/6/2016 201627, en
 (31) 201361871904 P (32) 30.08.2013 (33) US
 201361871900 P 30.08.2013 US
 (54) ANTIBODIES NEUTRALIZING GM-CSF FOR USE IN THE TREATMENT OF RHEUMATOID ARTHRITIS OR AS ANALGESICS
 (72) WAGNER, Thomas, Siedlerweg 10, 78464 Konstanz, DE
 CARLSSON, Malin, Skyttelinjen 259, 22649 Lund, DK
 STAUM KALTOFT, Margit, Fyrrebakken 4, 3460 Birkerød, DK

(51) MKP
G01M 3/00 2006 (97) EP 3042172
G01M 3/02 2006
 (96) EP 14756075.9 8/29/2014
 (97) EP 3042172, 7/13/2016 201628, en
 (31) 13182657 (32) 02.09.2013 (33) EP
 (54) WATER LEAK DETECTION SYSTEM
 (71) EnergiData ApS, Centervej 5, 4600 Koge, DK
 (72) APPEL, Peter, c/o EnergiData ApS Centervej 5, DK-4600 Køge, DK
 GYLDENHOLM, Lars, c/o EnergiData ApS Centervej 5, DK-4600 Køge, DK

(51) MKP
A61K 31/437 2006 (97) EP 3041839
C07D 471/04 2006
 (96) EP 14758564.0 9/3/2014
 (97) EP 3041839, 7/13/2016 201628, en
 (31) 13183427 (32) 06.09.2013 (33) EP
 14153887 04.02.2014 EP
 (54) 1,2,4-TRIAZOLO[4,3-a]PYRIDINE COMPOUNDS AND THEIR USE AS POSITIVE ALLOSTERIC MODULATORS OF MGLUR2 RECEPTORS
 (72) CID-NÚÑEZ, José, Maria, c/o Janssen-Cilag S.A. Calle Jarama 75 Poligono Industrial, E-45007 Toledo, ES
 TRABANCO-SUÁREZ, Andrés, Avelino, c/o Janssen-Cilag S.A. Calle Jarama 75 Poligono Industrial, E-45007 Toledo, ES
 LAVREYSEN, Hilde, c/o Janssen Pharmaceutica NV Turnhoutseweg 30, B-2340 Beerse, BE
 CEUSTERS, Marc André, c/o Janssen Pharmaceutica NV Turnhoutseweg 30, B-2340 Beerse, BE

(51) MKP
A61B 5/00 2006 (97) EP 3043706
A61B 5/107 2006
G06F 19/00 2011
 (96) EP 14756088.2 8/14/2014
 (97) EP 3043706, 7/20/2016 201629, fr
 (31) 1358850 (32) 13.09.2013 (33) FR
 (54) DEVICE AND METHOD FOR EVALUATING AND MONITORING PHYSICAL PAIN
 (72) RIGOARD, Philippe, 17 Rue Saint Hilaire, F-86000 Poitiers, FR
 GUETARNI, Farid, 31 Rue de Châtelleraut, F-86300 Chauvigny, FR

(51) MKP
A61B 5/00 2006 (97) EP 3043707
A61B 5/107 2006
G06F 19/00 2011
 (96) EP 14758999.8 8/14/2014
 (97) EP 3043707, 7/20/2016 201629, fr
 (31) 1358850 (32) 13.09.2013 (33) FR
 (54) DEVICE AND METHOD FOR EVALUATING ANALGESIC NEUROSTIMULATION DEVICES

(51) MKP
C04B 14/30 2006 (97) EP 3044183

- (71) Centre Hospitalier Universitaire de Poitiers, 2 Rue de la Milétrie, 86000 Poitiers, FR
 (72) RIGOARD, Philippe, 17 Rue Saint Hilaire, F-86000 Poitiers, FR
 GUETARNI, Farid, 31 Rue de Châtelleraut, F-86300 Chauvigny, FR

- (51) MKP
E01B 9/68 2006 (97) EP 3044372
 (96) EP 14759163.0 9/3/2014
 (97) EP 3044372, 7/20/2016 201629, de
 (31) 102013218424 (32) 13.09.2013 (33) DE
 (54) RAIL FASTENING SYSTEM
 (71) SCHWIHAG AG, Leberstrasse 3, 8274 Tägerwilen, CH
 (72) BUDA, Roland, Sankt Ulrichstrasse 7/1, 78315 Radolfzell am Bodensee, DE

- (51) MKP
C07K 16/24 2006 (97) EP 3041864
 (96) EP 14759210.9 9/5/2014
 (97) EP 3041864, 7/13/2016 201628, en
 (31) 13183193 (32) 05.09.2013 (33) EP
 (54) IL-18 BINDING PROTEIN (IL-18BP) IN INFLAMMATORY DISEASES
 (71) AB2 Bio SA, EPFL Innovation Park Building B, 4th Floor, 1015 Lausanne, CH
 (72) PFEIFER, Andrea, Route de Fenil 16A, CH-1806 St-Légier-La Chiésaz, CH
 DEL VAL, Greg, Rue du Nord 26, CH-1180 Rolle, CH

- (51) MKP
E04B 7/02 2006 (97) EP 2472028
E04B 7/20 2006
E04D 13/03 2006
E04D 13/147 2006
 (96) EP 11195792.4 12/27/2011
 (97) EP 2472028, 7/13/2016 201628, en
 (31) 201170359 (32) 04.07.2011 (33) DK
 201170590 31.10.2011 DK
 10197235 29.12.2010 EP
 (54) A method of installing a window arrangement comprising a number of neighbouring windows, and such a window arrangement
 (71) VKR Holding A/S, Breettevej 18, 2970 Hørsholm, DK
 (72) Lindgren, Claes, Lillevangsvej 37, 3520 Farum, DK
 Lund, Jacob Christian, Østersnedevej 46, 7120 Vejle Ø, DK
 Larsen, Niels Adelholm, Roskildevej 58A, 3.1., 2000 Frederiksberg, DK
 Rasmussen, Johnny Christian Nygaard, Hvedelunden 37, 8722 Hedensted, DK
 Lysemose, Jacob, Røjlemosevej 36 STRIB, 5500 Middelfart, DK
 Møller, Brent, Østerkildvej 1, 2820 Gentofte, DK

- (51) MKP
G01V 1/00 2006 (97) EP 2784548

- G01V 1/18 2006**
 (96) EP 13173740.5 6/26/2013
 (97) EP 2784548, 7/6/2016 201627, en
 (31) 20130034377 (32) 29.03.2013 (33) KR
 (54) Earthquake monitoring sensor and earthquake monitoring system including the same
 (71) Korea Institute of Geoscience & Mineral Resources, 30, Gajeong-dong, Yuseong-gu, Daejeon 305-350, KR
 (72) Sun, Chang-Guk, 107-204, Worldcup Family Town, Jangdae-dong, Yuseong-gu, 305-308 DAEJEON, KR

- (51) MKP
A61K 8/02 2006 (97) EP 2656880
A61Q 1/10 2006
A61Q 1/12 2006
 (96) EP 13157885.8 3/5/2013
 (97) EP 2656880, 7/20/2016 201629, en
 (31) MI20120344 (32) 06.03.2012 (33) IT
 (54) Method for the preparation of coloured cosmetic powder products for use on the skin of the eyes, face and body
 (72) De Luigi, Mario, Viale Piave, 20, 20129 Milano, IT

- (51) MKP
H02S 20/25 2014 (97) EP 2975760
 (96) EP 14177716.9 7/18/2014
 (97) EP 2975760, 7/6/2016 201627, de
 (54) Solar roofing tile
 (71) ERLUS AKTIENGESELLSCHAFT, Hauptstrasse 106, 84088 Neufahrn, DE
 (72) Hacker, Alois, Brühfeldweg 9, 84036 Landshut, DE
 Ackerhans, Carsten, Hirschenkreuther Str. 59, 84066 Mallersdorf-Pfaffenberg, DE
 Stoll, Alexander, Holzgartenstr. 6d, 85354 Freising, DE

- (51) MKP
E03B 7/07 2006 (97) EP 2662501
 (96) EP 13388004.7 4/23/2013
 (97) EP 2662501, 7/6/2016 201627, en
 (31) 201200314 (32) 08.05.2012 (33) DK
 (54) A method and a system for leak protection of a supply water installation
 (72) Garnaes, Svend, c/o Dantaet A/S Højmevej 36-38, 5250 Odense SV, DK

- (51) MKP
E01F 15/04 2006 (97) EP 3042995
E01F 15/08 2006
 (96) EP 13877021.9 11/25/2013
 (97) EP 3042995, 7/13/2016 201628, en
 (31) 201330308 (32) 05.03.2013 (33) ES
 (54) PROTECTIVE GUARDRAIL FOR ROADS
 (71) Sanchez De La Cruz, Jose Manuel, Avenida 308 25, 08860 Castelldefels, ES
 (72) Sanchez De La Cruz, Jose Manuel, Avenida 308 25, 08860 Castelldefels, ES

- (51) MKP
H04L 29/06 2006 (97) EP 3024191
- (96) EP 13889506.5 7/15/2013
(97) EP 3024191, 7/6/2016 201627, en
- (54) DATA PROCESSING SYSTEM, CENTER APPARATUS AND PROGRAM
- (71) Hyway Technology Shanghai Co. Ltd., Building 14 Room 204 No. 350 Xianxia Road Changning District, Shanghai 200336, CN
Sino-Japanese Engineering Corp., 4F Shiba NBF Tower 1-1-30 Shibadaimon Minato-ku, Tokyo 105-0012, JP
- (72) ZHENG, Zeyong, c/o Sino-Japanese Engineering Corp. 4F Shiba NBF Tower 1-1-30 Shibadaimon Minato-ku, Tokyo 105-0012, JP

- (51) MKP
A63H 30/00 2006 (97) EP 3042703
- (96) EP 13892832.0 11/14/2013
(97) EP 3042703, 7/13/2016 201628, en
- (31) 2013140990 (32) 06.09.2013 (33) RU
- (54) CONTROL DEVICE FOR CYBER-PHYSICAL SYSTEMS
- (71) Obshchestvo S Ogranichennoy Otvetstvennostyu "Kiberneticheskiye Tekhnologii", Ul. Zheleznodorozhnaya 68, kv. 26, Pushkin, St. Petersburg 196606, RU
- (72) KRIVOSHEIN, Boris Nikolaevich, ul. Shahmatova 4 corp. 1 kv. 20, Peterhof St. Petersburg 198504, RU
LUCHIN, Roman Mikhaylovich, ul. Zheleznodorozhnaya 68 kv. 26, Pushkin St. Petersburg 196606, RU

- (51) MKP
A61P 35/00 2006 (97) EP 3044234
C07K 16/28 2006
- (96) EP 13893636.4 9/13/2013
(97) EP 3044234, 7/20/2016 201629, en
- (54) ANTI-PD1 ANTIBODIES AND THEIR USE AS THERAPEUTICS AND DIAGNOSTICS
- (71) Beigene, Ltd., 94 Solaris Avenue Camana Bay, Grand Cayman KY1-1108, KY
- (72) SONG, Jing, No.30 Science Park Road Zhongguancun Life Science Park Changping, Beijing 102206, CN
LI, Kang, No.30 Science Park Road Zhongguancun Life Science Park Changping, Beijing 102206, CN
ZHANG, Tong, No.30 Science Park Road Zhongguancun Life Science Park Changping, Beijing 102206, CN
XU, Lanlan, No.30 Science Park Road Zhongguancun Life Science Park Changping, Beijing 102206, CN
LIU, Qi, No.30 Science Park Road Zhongguancun Life Science Park Changping, Beijing 102206, CN
PENG, Hao, No.30 Science Park Road Zhongguancun Life Science Park Changping, Beijing 102206, CN

- (51) MKP
B01F 5/06 2006 (97) EP 2952248
B28C 5/38 2006

- C04B 28/14 2006**
C04B 38/10 2006
- (96) EP 14290163.6 6/5/2014
(97) EP 2952248, 7/13/2016 201628, en
- (54) Apparatus and method for the production of foam
- (72) Jaffel, Hamouda, 1 allée du Maréchal Clauzel, 93600 Aulnay-sous-Bois, FR
Morlat, Richard, 73 allée Robert Estienne, 93320 Les Pavillons Sous Bois, FR

- (51) MKP
B61L 29/30 2006 (97) EP 2947716
H01Q 13/02 2006
H01Q 19/08 2006
- (96) EP 14425062.8 5/23/2014
(97) EP 2947716, 7/6/2016 201627, en
- (54) Radar obstacle detector for a railway crossing
- (71) Progress Rail Inspection & Information Systems S.r.l., Via Andrea Costa, 73/2, 40134 Bologna, IT
- (72) Albani, Matteo, Via Edimburgo, 6, 50126 Firenze, IT
Mazzinghi, Agnese, Via Provinciale, 190/A, 51031 Agliana (Prov. of Pistoia), IT
Freni, Angelo, Viale dei Mille, 170, 50131 Firenze, IT

- (51) MKP
F21L 4/02 2006 (97) EP 2947371
F21V 23/04 2006
F21Y 101/02 2006
F21Y 113/00 2006
- (96) EP 14447007.7 5/22/2014
(97) EP 2947371, 7/6/2016 201627, en
- (54) Portable light
- (71) Leys, Industrielaan 30, 9320 Aalst, BE
- (72) Leys, Luc, Industrielaan 30, B-9320 Aalst, BE
Van Langenhove, Sven, Industrielaan 30, B-9320 Aalst, BE

- (51) MKP
B32B 25/08 2006 (97) EP 3039285
B32B 27/32 2006
F03D 1/06 2006
- (96) EP 14747364.9 8/1/2014
(97) EP 3039285, 7/6/2016 201627, de
- (31) 102013217128 (32) 28.08.2013 (33) DE
- (54) ROTOR BLADE ELEMENT FOR A WIND TURBINE, ROTOR BLADE AND A PRODUCTION PROCESS THEREFOR AND WIND TURBINE WITH ROTOR BLADE
- (72) THEILE, Benjamin, Lindenallee 33, 26122 Oldenburg, DE
HOFFMANN, Alexander, Hermann-Hesse-Straße 9, 26721 Emden, DE

- (51) MKP
C03C 3/095 2006 (97) EP 3022163
C03C 13/00 2006
- (96) EP 14748034.7 7/15/2014
(97) EP 3022163, 7/13/2016 201628, en
- (31) 201361846266 P (32) 15.07.2013 (33) US
201414325854 08.07.2014 US
- (54) GLASS COMPOSITIONS, FIBERIZABLE GLASS

COMPOSITIONS, AND GLASS FIBERS MADE THEREFROM
 (72) LI, Hong, 1621 Norman Drive, Sewickley, Pennsylvania 15143, US
 WESTBROOK, Paul A., 148 Courtland Court, Lake Lure, North Carolina 28746, US

(51) MKP
B60R 25/04 2006 (97) EP 3041716
B60R 25/24 2013
 (96) EP 14749718.4 7/29/2014
 (97) EP 3041716, 7/13/2016 201628, de
 (31) 102013014890 (32) 06.09.2013 (33) DE
 (54) MOTOR VEHICLE HAVING A WIRELESS KEY
 (72) GEISSENHÖNER, Martin, Geranienstr. 8, 85055 Ingolstadt, DE

(51) MKP
C09C 1/02 2006 (97) EP 3039085
 (96) EP 14749818.2 8/8/2014
 (97) EP 3039085, 7/6/2016 201627, en
 (31) 13181676 (32) 26.08.2013 (33) EP
 (54) EARTH ALKALI CARBONATE, SURFACE MODIFIED BY AT LEAST ONE POLYHYDROGENSILOXANE
 (72) RENTSCH, Samuel, Burgpark 2, CH-4663 Aarburg, CH
 IPPOLITO, Fabio, Mattenweg 37, CH-4665 Oftringen, CH
 GANE, Patrick A.C., Studenweg 8, CH-4852 Rothrist, CH

(51) MKP
A61K 31/404 2006 (97) EP 3022195
A61P 35/00 2006
C07D 401/14 2006
C07D 405/12 2006
C07D 405/14 2006
 (96) EP 14750076.3 7/18/2014
 (97) EP 3022195, 7/20/2016 201629, en
 (31) 201361856507 P (32) 19.07.2013 (33) US
 201461953613 P 14.03.2014 US
 (54) SUBSTITUTED 6,5-FUSED BICYCLIC HETEROARYL COMPOUNDS
 (72) CAMPBELL, John Emmerson, 30 Holworthy Place, 2, Cambridge Massachusetts 02138, US

(51) MKP
A61K 35/76 2015 (97) EP 3041490
C07K 14/535 2006
C12N 15/86 2006
 (96) EP 14761317.8 9/2/2014
 (97) EP 3041490, 7/13/2016 201628, en
 (31) 201361873039 P (32) 03.09.2013 (33) US
 (54) COMPOSITIONS FEATURING AN ATTENUATED NEWCASTLE DISEASE VIRUS AND METHODS OF USE FOR TREATING NEOPLASIA
 (72) CHENG, Xing, c/o MedImmune LLC One MedImmune Way, Gaithersburg, Maryland 20878, US
 CARROLL, Danielle, MedImmune Limited Milstein

Building Granta Park, Cambridge CB21 6GH, GB
 MCCOURT, Matthew, 40 Trinity Close Fordham, Ely Cambridgeshire CB7 5PB, GB
 GALINSKI, Mark, 2485 Richland Ave, San Jose, CA 95125, US
 JIN, Hong, c/o MedImmune LLC One MedImmune Way, Gaithersburg, Maryland 20878, US

(51) MKP
A61K 31/722 2006 (97) EP 3043804
A61K 47/10 2006
A61P 31/10 2006
 (96) EP 14761637.9 9/8/2014
 (97) EP 3043804, 7/20/2016 201629, en
 (31) 13183789 (32) 10.09.2013 (33) EP
 (54) METHOD TO TREAT ONYCHOMYCOSIS BY HYDROXYPROPYL CHITOSAN
 (72) MAILLAND, Federico, Strada Regina 10, CH-6900 Lugano, CH
 CASERINI, Maurizio, Viale Franklin Delano Roosevelt 25, I-22100 Como, IT
 CERIANI, Daniela, Via Vignora 9/D, I-21050 Besano (VA), IT

(51) MKP
A61K 31/427 2006 (97) EP 3043796
A61P 17/00 2006
A61P 25/00 2006
A61P 37/00 2006
A61P 37/08 2006
 (96) EP 14761638.7 9/8/2014
 (97) EP 3043796, 7/20/2016 201629, en
 (31) PCT/EP2013/068701 (32) 10.09.2013 (33) WO
 (54) PIDOTIMOD FOR USE IN THE TREATMENT OF INFLAMMATION-ASSOCIATED DISEASES
 (72) CARUSO, Arnaldo, Via Daniele Comboni 19, 25123 Brescia, IT
 FIORENTINI, Simona, Via Angelo Canossi 23, 25069 Villa Carcina (BS), IT

(51) MKP
A61K 38/16 2006 (97) EP 3021864
A61K 38/46 2006
A61L 2/16 2006
A61P 31/04 2006
C07K 14/315 2006
G01N 33/569 2006
 (96) EP 14761696.5 7/15/2014
 (97) EP 3021864, 7/6/2016 201627, en
 (31) 13176730 (32) 16.07.2013 (33) EP
 (54) BACTERIAL LYSINS AND USES THEREOF
 (71) Université de Lausanne, Rue de Bugnon 21, 1011 Lausanne, CH
 (72) RESCH, Grégory, 11 Rue Nationale, F-74500 Evian, FR
 OECHSLIN, Frank, Avenue Vinet 9, CH-1004 Lausanne, CH
 MOREILLON, Philippe, Chemin des Esserts 2, CH-1000 Lausanne, CH

(51) MKP

C12N 7/02 2006 (97) EP 3039129
C12N 15/864 2006
 (96) EP 14761780.7 8/28/2014
 (97) EP 3039129, 7/6/2016 201627, en
 (31) 201361872523 P (32) 30.08.2013 (33) US
 (54) HIGH TITER RECOMBINANT AAV VECTOR PRODUCTION IN ADHERENT AND SUSPENSION CELLS
 (72) LEE, Grace Ki Jeong, 1714 Creston Court, Simi Valley California 93065, US
 PLEWA, Cherylene, 6427 Hazel Circle, Simi Valley California 93063, US
 SHENG, Jackie Z., 559 Lone Oak Drive, Thousand Oaks California 91362, US
 WOLFE, Thomas Gerard, 731 Twin Peaks Avenue, Simi Valley California 93065, US
 ZHAO, Hui ren, 332 E. Hilltop Way, Thousand Oaks California 91362, US

(51) MKP
G10L 19/008 2013 (97) EP 3044788
G10L 19/035 2013
 (96) EP 14761831.8 9/8/2014
 (97) EP 3044788, 7/20/2016 201629, en
 (31) 201361877166 P (32) 12.09.2013 (33) US
 (54) NON-UNIFORM PARAMETER QUANTIZATION FOR ADVANCED COUPLING
 (72) PURNHAGEN, Heiko, c/o Dolby Sweden AB Gävlegatan 12A, S-113 30 Stockholm, SE
 EKSTRAND, Per, c/o Dolby Sweden AB Gävlegatan 12A, S-113 30 Stockholm, SE

(51) MKP
A61F 6/14 2006 (97) EP 3043757
A61F 6/18 2006
 (96) EP 14761873.0 9/11/2014
 (97) EP 3043757, 7/20/2016 201629, en
 (31) 13183870 (32) 11.09.2013 (33) EP
 (54) A TRAINING INSERTER
 (72) JUTILA, Iikka, Sammalpolku 3, FIN-21570 Sauvo, FI
 VILLILÄ, Sanna, Sammalpolku 3, FIN-21570 Sauvo, FI

(51) MKP
A61K 31/496 2006 (97) EP 3044214
A61P 9/04 2006
A61P 9/10 2006
A61P 11/06 2006
A61P 17/06 2006
A61P 19/06 2006
A61P 33/06 2006
C07D 309/14 2006
 (96) EP 14761986.0 9/8/2014
 (97) EP 3044214, 7/20/2016 201629, en
 (31) 13183519 (32) 09.09.2013 (33) EP
 14151979 21.01.2014 EP
 (54) PEPTIDYL NITRIL COMPOUNDS AS DIPEPTIDYL PEPTIDASE I INHIBITORS
 (71) ProZymex A/S, Dr. Neergaardsvej 17, 2970 Hørsholm, DK
 (72) LAURITZEN, Conni, Axelhøj 59, DK-2610 Rødovre,

DK
 PEDERSEN, John, Skovparken 8, DK-2990 Nivå, DK

(51) MKP
A61K 31/167 2006 (97) EP 3043795
A61K 31/196 2006
A61K 31/415 2006
A61K 31/4152 2006
A61K 31/4523 2006
A61K 31/4725 2006
A61K 31/496 2006
A61K 31/5377 2006
A61K 45/06 2006
A61P 29/00 2006
 (96) EP 14762005.8 9/11/2014
 (97) EP 3043795, 7/20/2016 201629, en
 (31) 13382353 (32) 12.09.2013 (33) EP
 (54) NSAID AND SIGMA RECEPTOR LIGAND COMBINATIONS
 (72) ZAMANILLO-CASTANEDO, Daniel, Avenida Mare de Dèu de Montserrat 252 5º- 1ª, E-08041 Barcelona, ES
 PORTILLO-SALIDO, Enrique, Santa Ana 27 4º 1ª, E-08002 Barcelona, ES
 COBOS-DEL-MORAL, Enrique-José, Conde Cifuentes 24 5ºB, E-18005 Granada, ES

(51) MKP
C07C 51/295 2006 (97) EP 3041816
C07C 59/08 2006
C07C 67/08 2006
C07C 69/68 2006
 (96) EP 14762083.5 9/5/2014
 (97) EP 3041816, 7/13/2016 201628, en
 (31) 201315929 (32) 06.09.2013 (33) GB
 (54) LACTATE PRODUCTION PROCESS
 (72) DONEGAN, Stephen, c/o Plaxica Limited Imperial College Incubator Level 1 Bessemer Building Imperial College, London SW7 2AZ, GB
 GOODIER, Philip James, c/o Plaxica Limited Imperial College Incubator Level 1 Bessemer Building Imperial College, London SW7 2AZ, GB
 MARSHALL, Edward Leslie, c/o Plaxica Limited Imperial College Incubator Level 1 Bessemer Building Imperial College, London SW7 2AZ, GB
 PANDYA, Urvis Rameshchandra, c/o Plaxica Limited Imperial College Incubator Level 1 Bessemer Building Imperial College, London SW7 2AZ, GB
 PATEL, Ajitkumar Mukundrai, c/o Plaxica Limited Imperial College Incubator Level 1 Bessemer Building Imperial College, London SW7 2AZ, GB

(51) MKP
A61K 9/00 2006 (97) EP 3041466
A61K 31/17 2006
A61K 31/19 2006
A61K 31/194 2006
A61K 31/23 2006
A61K 31/60 2006
A61K 36/00 2006

A61P 17/12 2006
 (96) EP 14771206.1 8/29/2014
 (97) EP 3041466, 7/13/2016 201628, en
 (31) 13182970 (32) 04.09.2013 (33) EP
 (54) USE OF TRIFLUOROACETIC ACID AS
 KERATOLYTIC AGENT TO TREAT
 HYPERKERATOTIC SKIN LESIONS
 (72) MAILLAND, Federico, Strada Regina 10, CH-6900
 Lugano, CH
 IOB, Giuliana, Via Cantonale, CH-6953 Lugaggia,
 CH

(51) MKP
G06F 19/12 2011 (97) EP 3044713
 (96) EP 14772296.1 9/4/2014
 (97) EP 3044713, 7/20/2016 201629, en
 (31) 201361877612 P (32) 13.09.2013 (33) US
 (54) SYSTEMS AND METHODS FOR EVALUATING
 PERTURBATION OF XENOBIOTIC METABOLISM
 (72) HOENG, Julia, Grand-Rue 35, 2035 Corcelles, CH
 PEITSCH, Manuel Claude, Chemin Gabriel 5, 2034
 Peseux, CH

(51) MKP
C07K 16/28 2006 (97) EP 3044236
 (96) EP 14776793.3 9/12/2014
 (97) EP 3044236, 7/20/2016 201629, en
 (31) 201361960253 P (32) 12.09.2013 (33) US
 (54) MODIFIED ANTI-EPIDERMAL GROWTH FACTOR
 RECEPTOR ANTIBODIES AND METHODS OF
 USE THEREOF
 (72) WEI, Ge, 11530 Miro Circle, San Diego, CA 92131,
 US
 FROST, Gregory Ian, 13662 Mercado Drive, Del
 Mar, CA 92014, US
 SHEPARD, Harold Michael, 13225 Bavarian Drive,
 San Diego, CA 92129, US
 THANOS, Christopher D., 38 Meadow Hill Drive,
 Tiburon, CA 94920, US

(51) MKP
G01N 33/50 2006 (97) EP 3044589
 (96) EP 14776939.2 9/9/2014
 (97) EP 3044589, 7/20/2016 201629, en
 (31) 201361875384 P (32) 09.09.2013 (33) US
 201314038258 26.09.2013 US
 201461991351 P 09.05.2014 US
 (54) METHODS OF DETERMINING RESPONSE TO
 THERAPY
 (72) RUBIN, Jonathan, 81 Boot Road, Newtown Square,
 Pennsylvania 19073, US
 DANIELY, Yaron, 65 Rothschild Avenue, 65785 Tel
 Aviv, IL
 SCHUMANN, Johanna, 60 Naar Ayarden Street,
 71707 Modi'in, IL

(51) MKP
A61K 9/00 2006 (97) EP 3043836
A61K 35/12 2006
A61L 27/38 2006

(96) EP 14776945.9 9/10/2014
 (97) EP 3043836, 7/20/2016 201629, en
 (31) 201361876638 P (32) 11.09.2013 (33) US
 (54) ENCAPSULATED CELL THERAPY CARTRIDGE
 (72) KAUPER, Konrad A., 34 Trilliam Run, Sutton,
 Massachusetts 01590, US
 MILLS, John Fraser, 251 Ministerial Road,
 Wakefield, Rhode Island 02879, US
 BILLINGS, Megan, 25 Kent Street, West Warwick,
 Rhode Island 02893, US
 RIVERA, Michael R., 14 Summit Avenue, Johnston,
 Rhode Island 02919, US
 LELIS, Alline Monteiro Alcantara, 195 Middle Street,
 Fall River, Massachusetts 02724, US

(51) MKP
A61K 9/08 2006 (97) EP 3043774
A61K 39/395 2006
A61K 47/18 2006
C07K 1/14 2006
 (96) EP 14776953.3 9/11/2014
 (97) EP 3043774, 7/20/2016 201629, en
 (31) 201361876621 P (32) 11.09.2013 (33) US
 201461940227 P 14.02.2014 US
 201461943197 P 21.02.2014 US
 201461946436 P 28.02.2014 US
 201461988005 P 02.05.2014 US
 201462008050 P 05.06.2014 US
 201462026497 P 18.07.2014 US
 201462030521 P 29.07.2014 US
 (54) LIQUID PROTEIN FORMULATIONS CONTAINING
 IONIC LIQUIDS
 (71) Arsia Therapeutics, Inc., 1000 Winter Street Suite
 3350, Waltham, Massachusetts 02451, US
 (72) WEIGHT, Alisha K., 15522 25th Drive SE, Mill
 Creek, Washington 98012, US
 LARSON, Alyssa M., 25086 Perch Drive, Dana
 Point, California 92629, US
 LANGER, Robert S., 98 Montvale Road, Newton,
 Massachusetts 02459, US
 KLIBANOV, Alexander M., 85 East India Row
 Apartment 23A, Boston, Massachusetts 02110, US
 LOVE, Kevin, 403 Commonwealth Avenue 5R,
 Boston, Massachusetts 02215, US
 CRANE, Alan, 25 Quidnic Road, Waban,
 Massachusetts 02468, US

(51) MKP
A61K 9/08 2006 (97) EP 3043775
A61K 39/395 2006
A61K 47/20 2006
C07K 1/14 2006
 (96) EP 14776954.1 9/11/2014
 (97) EP 3043775, 7/20/2016 201629, en
 (31) 201361876621 P (32) 11.09.2013 (33) US
 201461940227 P 14.02.2014 US
 201461943197 P 21.02.2014 US
 201461946436 P 28.02.2014 US
 201461988005 P 02.05.2014 US
 201462008050 P 05.06.2014 US
 201462026497 P 18.07.2014 US
 201462030521 P 29.07.2014 US
 (54) LIQUID PROTEIN FORMULATIONS CONTAINING

VISCOSITY-LOWERING AGENTS
 (72) LARSON, Alyssa M., 25086 Perch Drive, Dana Point, California 92629, US
 LOVE, Kevin, 403 Commonwealth Avenue 5R, Boston, Massachusetts 02215, US
 WEIGHT, Alisha K., 15522 25th Drive S.E., Mill Creek, Washington 98012, US
 CRANE, Alan, 25 Quidnic Road, Waban, Massachusetts 02468, US
 LANGER, Robert S., 98 Montvale Road, Newton, Massachusetts 02459, US
 KLIBANOV, Alexander M., 85 East India Row Apartment 23A, Boston, Massachusetts 02110, US

(51) MKP
A61P 9/10 2006 (97) EP 3039041
A61P 37/06 2006
C07K 16/28 2006
 (96) EP 14777531.6 8/26/2014
 (97) EP 3039041, 7/6/2016 201627, en
 (31) 201315486 (32) 30.08.2013 (33) GB
 (54) METHOD FOR THE TREATMENT OF FIBROTIC DISEASE
 (72) MARSHALL, Diane, c/o IPD UCB Celltech 208 Bath Road, Slough Berkshire SL1 3WE, GB

(51) MKP
A61K 31/19 2006 (97) EP 3043788
A61K 31/191 2006
A61P 3/00 2006
A61P 9/00 2006
A61P 43/00 2006
 (96) EP 14777680.1 9/12/2014
 (97) EP 3043788, 7/20/2016 201629, en
 (31) 20135927 (32) 13.09.2013 (33) FI
 (54) METHOD FOR ENHANCING ENERGY PRODUCTION AND METABOLISM IN CELLS
 (71) Replicon Health OY, Aleksanterinkatu 17, 00100 Helsinki, FI
 (72) HIRVONEN, Petteri, Riihitie 15 A 10, FI-00330 Helsinki, FI
 ERIKSSON, Peter, Linnankoskenkatu 25, FI-00260 Helsinki, FI
 KAKSONEN, Risto, Sammalkallionkuja 2 F 102, FI-02210 Espoo, FI

(51) MKP
A61K 39/395 2006 (97) EP 3041867
C07K 16/28 2006
G01N 33/68 2006
 (96) EP 14777903.7 9/5/2014
 (97) EP 3041867, 7/13/2016 201628, en
 (31) 2011406 (32) 06.09.2013 (33) NL
 (54) METHOD FOR OBTAINING APRIL-BINDING PEPTIDES, PROCESS FOR PRODUCING THE PEPTIDES, APRIL-BINDING PEPTIDES OBTAINABLE WITH SAID METHOD/PROCESS AND USE OF THE APRIL-BINDING PEPTIDES
 (72) VAN EENENNAAM, Hans, Bandoengstraat 12, NL-6524 KZ Nijmegen, NL
 VAN ELSAS, Andrea, Ruusbroecgaarde 139, NL-5343 JL Oss, NL

DRIESSEN, Lilian, Helling 55B, NL-5991 BD Baarlo, NL
 MEDEMA, Jan Paul, Meibergdreef 9, NL-1105 AZ Amsterdam, NL

(51) MKP
C12N 5/071 2010 (97) EP 3039123
 (96) EP 14780421.5 8/28/2014
 (97) EP 3039123, 7/6/2016 201627, en
 (31) 201361870983 P (32) 28.08.2013 (33) US
 (54) METHOD FOR PRODUCING ADULT LIVER PROGENITOR CELLS
 (71) Promethera Biosciences S.A. / N.V., Watson & Crick Hill Rue Granbonpré 11, 1435 Mont-Saint-Guibert, BE
 (72) SOKAL, Etienne, 30 a Ed Vandervaerenstraat, B-1560 Hoeilaart, BE
 SNYKERS, Sarah, Stationstraat 25, B-9340 Ledeg, BE
 BARAN, Tuba, Rue Walravens 25, B-6140 Fontaine-l'Eveque, BE
 GELLYNCK, Kris, Rue Berckmans 28 2, B-1060 Saint-Gilles, BE

(51) MKP
B63B 35/34 2006 (97) EP 3044085
B63B 35/44 2006
E02B 3/06 2006
E04C 5/07 2006
 (96) EP 14780640.0 9/15/2014
 (97) EP 3044085, 7/20/2016 201629, en
 (31) 1351054 (32) 13.09.2013 (33) SE
 (54) NON-MAGNETIC REINFORCEMENT IN BUOYANT PRESTRESSED CONCRETE STRUCTURES
 (71) SF Marina System International AB, Propellergängen 4, 417 64 Göteborg, SE
 (72) ODHE, Fredrik, Ekbacken 18, S-185 39 Vaxholm, SE
 LINDBERG, Anders, Kyrkvägen 3, S-471 32 Skärhamn, SE

(51) MKP
A01G 1/04 2006 (97) EP 3038456
 (96) EP 14780767.1 8/29/2014
 (97) EP 3038456, 7/6/2016 201627, en
 (31) 92274 (32) 30.08.2013 (33) LU
 (54) SYSTEM AND METHODS FOR CONTINUOUS PROPAGATION AND MASS PRODUCTION OF ARBUSCULAR MYCORRHIZAL FUNGI IN LIQUID CULTURE
 (71) Symplanta GmbH & Co. KG, Rolf-Pinegger-Strasse 8, 80689 Muenchen, DE
 (72) SCHUESSLER, Arthur, Rolf-Pinegger-Strasse 8, 80689 Muenchen, DE

(51) MKP
A01K 51/00 2006 (97) EP 3041349
 (96) EP 14780772.1 9/2/2014
 (97) EP 3041349, 7/13/2016 201628, de

(31) 202013007841 U (32) 04.09.2013 (33) DE
 (54) DEVICE FOR DIAGNOSING INFESTATION
 (71) Bayer Animal Health GmbH, 51368 Leverkusen, DE
 (72) KRIEGER, Klemens, Loxsteeg 1, 51789 Lindlar, DE
 HABIG, Jörg, Igelweg 9, 51145 Köln, DE
 BÜCHLER, Ralph, Hintergasse 30, 35274
 Kirchhain, DE

(51) MKP
C07K 16/28 2006 (97) EP 3041868
C07K 16/30 2006
 (96) EP 14781083.2 9/5/2014
 (97) EP 3041868, 7/13/2016 201628, en
 (31) 2011389 (32) 05.09.2013 (33) NL
 (54) CD70-BINDING PEPTIDES AND METHOD,
 PROCESS AND USE RELATING THERETO
 (72) VAN EENENNAAM, Hans, Bandoengstraat 12, NL-
 6524 KZ Nijmegen, NL
 VAN ELSAS, Andrea, Ruusbroecgaarde 139, NL-
 5343 JL Oss, NL
 DRIESEN, Lilian, Helling 55B, NL-5991 BD
 Baarlo, NL
 BORST, Jannie, Prinsengracht 52, NL-1015 DW
 Amsterdam, NL

(51) MKP
A61K 9/00 2006 (97) EP 3043776
A61K 9/08 2006
A61K 9/19 2006
A61K 38/00 2006
A61K 39/00 2006
A61K 39/395 2006
A61K 47/18 2006
A61K 47/20 2006
C07K 1/14 2006
 (96) EP 14781337.2 9/11/2014
 (97) EP 3043776, 7/20/2016 201629, en
 (31) 201361876621 P (32) 11.09.2013 (33) US
 201461940227 P 14.02.2014 US
 201461943197 P 21.02.2014 US
 201461946436 P 28.02.2014 US
 201461988005 P 02.05.2014 US
 201462008050 P 05.06.2014 US
 201462026497 P 18.07.2014 US
 201462030521 P 29.07.2014 US
 (54) LIQUID PROTEIN FORMULATIONS CONTAINING
 WATER SOLUBLE ORGANIC DYES
 (72) LARSON, Alyssa M., 25086 Perch Drive, Dana
 Point, California 92629, US
 LOVE, Kevin, 403 Commonwealth Avenue 5R,
 Boston, Massachusetts 02215, US
 WEIGHT, Alisha K., 15522 25th Drive S.E., Mill
 Creek, Washington 98012, US
 CRANE, Alan, 25 Quidnic Road, Waban,
 Massachusetts 02468, US
 LANGER, Robert S., 98 Montvale Road, Newton,
 Massachusetts 02459, US
 KLIBANOV, Alexander M., 85 East India Row
 Apartment 23A, Boston, Massachusetts 02110, US

(51) MKP
A61K 9/00 2006 (97) EP 3043772

A61K 9/19 2006
A61K 38/00 2006
A61K 39/00 2006
A61K 47/18 2006
A61K 47/20 2006
C07K 1/14 2006

(96) EP 14781338.0 9/11/2014
 (97) EP 3043772, 7/20/2016 201629, en
 (31) 201361876621 P (32) 11.09.2013 (33) US
 201461940227 P 14.02.2014 US
 201461943197 P 21.02.2014 US
 201461946436 P 28.02.2014 US
 201461988005 P 02.05.2014 US
 201462008050 P 05.06.2014 US
 201462026497 P 18.07.2014 US
 201462030521 P 29.07.2014 US
 (54) LIQUID PROTEIN FORMULATIONS CONTAINING
 ORGANOPHOSPHATES
 (71) Arsia Therapeutics, Inc., 1000 Winter Street Suite
 3350, Waltham MA 02451, US
 (72) LARSON, Alyssa M., 25086 Perch Drive, Dana
 Point, California 92629, US
 LOVE, Kevin, 403 Commonwealth Avenue 5R,
 Boston, Massachusetts 02215, US
 WEIGHT, Alisha K., 15522 25th Drive S.E., Mill
 Creek, Washington 98012, US
 CRANE, Alan, 25 Quidnic Road, Waban,
 Massachusetts 02468, US
 LANGER, Robert S., 98 Montvale Road, Newton,
 Massachusetts 02459, US
 KLIBANOV, Alexander M., 85 East India Row
 Apartment 23A, Boston, Massachusetts 02110, US

(51) MKP
A61K 31/137 2006 (97) EP 3039014
A61K 31/195 2006
A61K 31/415 2006
A61P 5/18 2006
A61P 13/12 2006
C07C 211/30 2006
C07C 217/48 2006
C07C 217/58 2006
C07C 227/18 2006
C07C 229/34 2006
C07C 229/38 2006
C07C 317/32 2006
C07D 207/06 2006
C07D 231/12 2006
C07D 295/135 2006
 (96) EP 14781945.2 8/26/2014
 (97) EP 3039014, 7/6/2016 201627, en
 (31) MM28142013 (32) 28.08.2013 (33) IN
 MM28152013 28.08.2013 IN
 MM10912014 27.03.2014 IN
 (54) SUBSTITUTED NAPHTHALENE COMPOUNDS AS
 CALCIUM SENSING RECEPTOR MODULATORS
 (71) Lupin Atlantis Holdings SA, Durachweg 13, 8200
 Schaffhausen, CH
 (72) NAIR, Prathap, Sreedharan, Lupin Limited
 (Research Park) 46A/47A Nande Village Taluka
 Mulshi, Pune Maharashtra 412115, IN
 GUDADE, Ganesh, Bhausaheb, Lupin Limited
 (Research Park) 46A/47A Nande Village Taluka
 Mulshi, Pune Maharashtra 412115, IN

TRYAMBAKE, Mahadeo, Bhaskar, Lupin Limited (Research Park) 46A/47A Nande Village Taluka Mulshi, Pune Maharashtra 412115, IN
PAWAR, Chetan, Sanjay, Lupin Limited (Research Park) 46A/47A Nande Village Taluka Mulshi, Pune Maharashtra 412115, IN
KULKARNI, Sanjeev, Anant, Lupin Limited (Research Park) 46A/47A Nande Village Taluka Mulshi, Pune Maharashtra 412115, IN
PALLE, Venkata, P., Lupin Limited (Research Park) 46A/47A Nande Village Taluka Mulshi, Pune Maharashtra 412115, IN
KAMBOJ, Rajender, Kumar, Lupin Limited (Research Park) 46A/47A Nande Village Taluka Mulshi, Pune Maharashtra 412115, IN

- (51) MKP
A61N 2/00 2006 (97) EP 3011996
A61N 2/06 2006
- (96) EP 15002843.9 10/5/2015
(97) EP 3011996, 7/6/2016 201627, de
(31) 14003626 (32) 24.10.2014 (33) EP
(54) MAGNETIC DEVICE
(71) Grander GmbH, Bergwerksweg 10, 6373 Jochberg, AT
(72) Grander, Heribert, Bichlnweg 42b, 6370 Kitzbühel, AT
Grander, Johann, Kainzerweg 6, 6373 Jochberg, AT

- (51) MKP
C01F 11/18 2006 (97) EP 3042878
C09C 1/02 2006
- (96) EP 15150367.9 1/7/2015
(97) EP 3042878, 7/13/2016 201628, en
(54) Process to obtain an ultrafine GCC with high light scattering properties and high solid content
(72) Gantenbein, Daniel, Vogesenstrasse 41, 4056 Basel, CH
Gane, Patrick A. C., Studenweg 8, 4852 Rothrist, CH
Orten, Rolf Endre, Bokfinkvegen 11 B, 6425 Molde, NO
Weihs, Jan Philipp, Im Baumgarten 26, 3186 Dürdingen, CH
Hunziker, Philipp, Bündtenweg 24, 4461 Böckten, CH
Amundsen, Asbjørn Høyem, Nygjerdesvingen 42, 6421 Molde, NO
Sandvik, Tommy, Remmatoppen 5, 6440 Elnesvågen, NO
Jensen, Bjørn, Harøysundvegen 76, 6430 Bud, NO

- (51) MKP
C21C 1/02 2006 (97) EP 3042965
C21C 7/064 2006
- (96) EP 15150704.3 1/9/2015
(97) EP 3042965, 7/13/2016 201628, en
(54) Process for dephosphorization of molten metal during a refining process
(71) S.A. LHOIST RECHERCHE ET DEVELOPPEMENT, Rue Charles Dubois, 28, 1342 Ottignies-Louvain-la-Neuve, BE
(72) Nispel, Michael, Avenue Victor Emmanuel III, 12,

1180 Uccle, BE
Criniere, Guillaume, rue du Menil, 175, 1420 Braine-l'Alleud, BE
Perrin, Eric, Square Jean Thebaud, 17, 75015 Paris, FR
Chopin, Thierry, Avenue Winston Churchill, 25, 1180 Bruxelles, BE
Noldin, José, Clos de Rambouillet, 4, 1410 Waterloo, BE

- (51) MKP
A61K 8/19 2006 (97) EP 3045503
C09C 1/02 2006
C11D 3/14 2006
- (96) EP 15151341.3 1/15/2015
(97) EP 3045503, 7/20/2016 201629, en
(54) Surface-treated calcium carbonate with improved stability in environments with a pH of 4.5 to 7
(72) Gerard, Daniel E., Rheinfelderstraße 12, 4058 Basel, CH
Budde, Tanja, Frikartstraße 1, 4800 Zofingen, CH
Gane, Patrick A. C., Studenweg 8, 4852 Rothrist, CH

- (51) MKP
A01N 25/08 2006 (97) EP 3045042
A01N 37/38 2006
A01N 59/20 2006
A01P 3/00 2006
- (96) EP 15151353.8 1/15/2015
(97) EP 3045042, 7/20/2016 201629, en
(54) USE OF SURFACE-REACTED CALCIUM CARBONATE AS CARRIER FOR AGROCHEMICAL COMPOUNDS
(72) Schenker, Michel, Starrkircherstrasse 11, 4600 Olten, CH
Zocco, Domenico, Brandschenkestrasse 156, 8002 Zürich, CH
Gane, Patrick A. C., Studenweg 8, 4852 Rothrist, CH
Schoelkopf, Joachim, Dyshofweg 3, 5727 Oberkulum, CH

- (51) MKP
B60C 25/13 2006 (97) EP 2905153
B60C 25/135 2006
- (96) EP 15153397.3 2/2/2015
(97) EP 2905153, 7/20/2016 201629, en
(31) MO20140023 (32) 07.02.2014 (33) IT
(54) Tyre-changing machine
(72) Macchia, Adriano, Goerresstrasse, 27, 80798 Munich, DE
Vescovini, Marco, Via Concordia, 13, 41032 Cavezzo (MO), IT

- (51) MKP
B60C 25/13 2006 (97) EP 2905154
B60C 25/138 2006
- (96) EP 15153400.5 2/2/2015
(97) EP 2905154, 7/13/2016 201628, en
(31) MO20140024 (32) 07.02.2014 (33) IT
(54) Tyre-changing machine

(72) Immler, Michael, Blaichacher Str. 11, 87509 Immenstadt, DE
Egle, Karl, Hugo-Bruninger-Strasse 7, 82216 Maisach, DE
Macchia, Adriano, Goerresstrasse 27, 80798 München, DE
Vescovini, Marco, Via Concordia, 13, 41032 Cavezzo (MO), IT

(51) MKP
A61K 31/19 2006 (97) EP 3019181
A61K 35/74 2015
A61K 45/06 2006
A61P 37/00 2006

(96) EP 14822228.4 7/8/2014
(97) EP 3019181, 7/6/2016 201627, en
(31) 201361844204 P (32) 09.07.2013 (33) US
(54) COMPOSITIONS CONTAINING COMBINATIONS OF BIOACTIVE MOLECULES DERIVED FROM MICROBIOTA FOR TREATMENT OF DISEASE

(71) Puretech Ventures, LLC, 500 Boylston Street Suite 1600, Boston, MA 02116, US
Riken, 2-1 Hirosawa, Wako-shi, Saitama 351-0198, JP

(72) HONDA, Kenya, Laboratory for Gut Homeostasis Riken Center for Integrative Medical Sciences, Yokohama 230-0045, JP
OLLE, Bernat, 68 Brookline Street Apt. 104, Cambridge, MA 02139, US
ATARASHI, Koji, Laboratory for Gut Homeostasis Riken Center for Integrative Medical Sciences, Yokohama 230-0045, JP
TANOUE, Takeshi, Laboratory for Gut Homeostasis Riken Center for Integrative Medical Sciences, Yokohama 230-0045, JP
OHNO, Hiroshi, Laboratory for Intestinal Ecosystem Riken Center for Integrative Medical Sciences (IMS RCAI), Suehiro-Cho Tsurumi-ku 1-7-22, Yokohama, JP
FUKUDA, Shinji, Laboratory for Intestinal Ecosystem Riken Center for Integrative Medical Sciences (IMS RCAI), Suehiro-Cho Tsurumi-ku 1-7-22, Yokohama, JP
HASE, Koji, Laboratory for Intestinal Ecosystem Riken Center for Integrative Medical Sciences (IMS RCAI), Suehiro-Cho Tsurumi-ku 1-7-22, Yokohama, JP

(51) MKP
A61K 31/4015 2006 (97) EP 3043792
A61K 31/4415 2006

(96) EP 14830858.8 9/9/2014
(97) EP 3043792, 7/20/2016 201629, en
(31) 201361875384 P (32) 09.09.2013 (33) US
201314038258 26.09.2013 US
201461991351 P 09.05.2014 US
(54) METHODS OF TREATING FRAGILE X SYNDROME AND RELATED DISORDERS

(71) Alcobra Ltd., 65 Rothschild Blvd., 65785 Tel Aviv, IL
(72) DANIELY, Yaron, 65 Rothschild Avenue, 65785 Tel Aviv, IL
MEGIDDO, Dalia, M.P. Judean Hills, 90804 Nataf, IL

(51) MKP
D21H 17/63 2006 (97) EP 3039184
D21H 21/00 2006

(96) EP 14839168.3 8/25/2014
(97) EP 3039184, 7/6/2016 201627, en
(31) 201361870014 P (32) 26.08.2013 (33) US
(54) INORGANIC FIBER PAPER

(71) Unifrax I LLC, 600 Riverwalk Parkway, Suite 120, Tonawanda, NY 14150, US
(72) VANDERVOORT, Nicholas, 437 Orchard Drive, Buffalo, New York 14223, US

(51) MKP
A61M 11/00 2006 (97) EP 3038684
A61M 16/00 2006
A62B 7/00 2006

(96) EP 14839253.3 8/26/2014
(97) EP 3038684, 7/6/2016 201627, en
(31) 201314011326 (32) 27.08.2013 (33) US
(54) NITRIC OXIDE UPPER AIRWAY DELIVERY SYSTEM AND METHOD

(71) 12th Man Technologies, Inc., 7245 Garden Grove Blvd. Suite C, Garden Grove, CA 92841, US
(72) STENZLER, Alex, 771 Terraine Avenue, Long Beach, CA 90804, US
HAN, Steve, 18768 Ashford Lane, Huntington Beach, CA 92648, US

(51) MKP
A61K 47/48 2006 (97) EP 3038659

(96) EP 14839261.6 8/28/2014
(97) EP 3038659, 7/6/2016 201627, en
(31) 201361871173 P (32) 28.08.2013 (33) US
(54) ENGINEERED ANTI-DLL3 CONJUGATES AND METHODS OF USE

(72) ARATHOON, William Robert, 129050 Brendel Dr., Los Altos Hills, California 94022, US
PADAWER, Ishai, 925 Fell St. Apt. 4, San Francisco, California 94117, US
CANO, Luis Antonio, 2131 Melvin Rd., Oakland, California 94602, US
SISODIYA, Vikram Natwarsinhji, 3615 22nd St. Apt 23, San Francisco, California 94114, US
MANI, Karthik Narayan, 1264 9th Ave., San Francisco, California 94122, US
LIU, David, 300 Santa Rosa Ave. Apt. 1, San Francisco, California 94112, US

(51) MKP
A61K 39/00 2006 (97) EP 3038644
A61K 39/395 2006
C07K 16/00 2006
C12P 21/08 2006

(96) EP 14839285.5 8/28/2014
(97) EP 3038644, 7/6/2016 201627, en
(31) 201361871173 P (32) 28.08.2013 (33) US
201361871289 P 28.08.2013 US
PCT/US2014/053014 27.08.2014 WO
(54) SITE-SPECIFIC ANTIBODY CONJUGATION METHODS AND COMPOSITIONS

(72) ARATHOON, William Robert, 129050 Brendel Dr., Los Altos Hills California 94022, US
 PADAWER, Ishai, 925 Fell St. Apt. 4, San Francisco California 94117, US
 CANO, Luis Antonio, 2131 Melvin Rd., Oakland California 94602, US
 SISODIYA, Vikram Natwarsinhji, 3615 22nd St. Apt 23, San Francisco California 94114, US
 MANI, Karthik Narayan, 1264 9th Ave., San Francisco California 94122, US
 LIU, David, 300 Santa Rosa Ave. Apt. 1, San Francisco California 94112, US

(51) MKP
A61K 38/00 2006 (97) EP 3038634
A61K 39/395 2006
A61P 35/00 2006
C07K 16/28 2006
 (96) EP 14839298.8 8/27/2014
 (97) EP 3038634, 7/6/2016 201627, en
 (31) 201361871289 P (32) 28.08.2013 (33) US
 (54) NOVEL SEZ6 MODULATORS AND METHODS OF USE
 (72) LIU, David, 300 Santa Rosa Avenue Apt. 1, South San Francisco, CA 94112, US
 ROKKAM, Deepti, 1221 Sargent Drive, Sunnyvale, CA 94087, US
 BHEDDAH, Sheila, 380 San Carlos Street, San Francisco, CA 94110, US
 LOPEZ-MOLINA, Javier, 8 Spruce St. Apt. 56R, New York, NY 10038, US
 SAUNDERS, Laura, 170 King Street Unit 809, San Francisco, CA 94107, US

(51) MKP
A61K 39/395 2006 (97) EP 3038650
C07K 16/28 2006
 (96) EP 14839399.4 8/29/2014
 (97) EP 3038650, 7/6/2016 201627, en
 (31) 201361872407 P (32) 30.08.2013 (33) US
 201361875475 P 09.09.2013 US
 201461940184 P 14.02.2014 US
 (54) ANTIBODIES AND ASSAYS FOR DETECTION OF FOLATE RECEPTOR 1
 (72) AB, Olga, 26 Bayberry Circle, Millis, MA 02054-1607, US
 TAVARES, Daniel, 27 Sylvester Road, Natick, MA 01760, US
 SETIADY, Julianto, 132 Clocktower Drive, 410, Waltham, MA 02452, US
 LADD, Sharron, 18A Seven Springs Lane, Burlington, MA 01803, US
 CARRIGAN, Christina N., 53A Dartmouth Street, Belmont, MA 02478, US
 RUI, Lingyun, 11 Arrowhead Road, Weston, MA 02493, US

(51) MKP
A61K 31/505 2006 (97) EP 3039019
A61K 31/506 2006
C07D 403/04 2006
C07D 471/04 2006

C07D 471/10 2006
 (96) EP 14839524.7 8/11/2014
 (97) EP 3039019, 7/6/2016 201627, en
 (31) 201361869941 P (32) 26.08.2013 (33) US
 201461987727 P 02.05.2014 US
 (54) AZASPIRO[4.5]DECANE DERIVATIVES AND USE THEREOF
 (72) YOUNGMAN, Mark A., 110 Franklin Court, North Wales, PA 19454, US
 TAFESSE, Laykea, 8 Windward Way, Robbinsville, NJ 08690, US
 PARK, Jae Hyun, 27 Scarlet Oak Drive, Princeton, NJ 08540, US

(51) MKP
A61K 31/415 2006 (97) EP 3038660
A61K 47/36 2006
A61K 47/48 2006
A61P 29/00 2006
A61P 37/00 2006
 (96) EP 14839639.3 8/27/2014
 (97) EP 3038660, 7/6/2016 201627, en
 (31) 201361871352 P (32) 29.08.2013 (33) US
 (54) COMPOUND OF GLYCOSAMINOGLYCAN AND ITS PREPARATION METHOD AS WELL AS APPLICATION
 (71) Aihol Corporation, 448 First On Drive, Las Vegas, NV 89148, US
 (72) LIN, Hua-Yang, 4F. No. 88 Sec. 1 Neihu Rd. Neihu Dist., Taipei, TW

(51) MKP
A61K 48/00 2006 (97) EP 3038661
A61P 31/00 2006
A61P 31/12 2006
 (96) EP 14839655.9 8/29/2014
 (97) EP 3038661, 7/6/2016 201627, en
 (31) 201361871626 P (32) 29.08.2013 (33) US
 201462018441 P 27.06.2014 US
 201462026103 P 18.07.2014 US
 (54) METHODS AND COMPOSITIONS FOR RNA-GUIDED TREATMENT OF HIV INFECTION
 (71) Temple University Of The Commonwealth System Of Higher Education, 1938 Liacouras Walk Room 211, Philadelphia, PA 19122-6029, US
 (72) KHALILI, Kamel, 190 Presidential Boulevard 718, Bala Cynwyd, PA 19004, US
 HU, Wenhui, 224 Europa Court, Cherry Hill, NJ 08003, US

(51) MKP
A61M 15/08 2006 (97) EP 3038687
 (96) EP 14839908.2 8/27/2014
 (97) EP 3038687, 7/6/2016 201627, en
 (31) 201361871056 P (32) 28.08.2013 (33) US
 201361871001 P 28.08.2013 US
 (54) DEVICES, SYSTEMS, AND METHODS FOR ADHERENCE MONITORING AND DEVICES, SYSTEMS, AND METHODS FOR MONITORING USE OF CONSUMABLE DISPENSERS
 (71) Gecko Health Innovations, Inc., 1 Cambridge Center, Cambridge, MA 02142, US

(72) ENGELHARD, Yechiel, 10 Emerson Place Apt 16B, Boston, MA 02114, US
MAALOUF, Mark, 350 3rd Street Suite 1514, Cambridge, MA 02142, US

(51) MKP
G06F 11/10 2006 (97) EP 3039547

(96) EP 14840028.6 8/28/2014
(97) EP 3039547, 7/6/2016 201627, en
(31) 201361870974 P (32) 28.08.2013 (33) US
(54) SYSTEMS AND METHODS FOR ANALYZING STABILITY USING METAL RESISTANCE VARIATIONS
(71) STC.UNM, 801 University Blvd. SE, Suite 104, Albuquerque, NM 87106, US
(72) PLUSQUELLIC, James, 9621 Coronado Avenue NE, Albuquerque, 87122, US

(51) MKP
A61K 31/506 2006 (97) EP 3040072
A61P 1/16 2006
A61P 35/00 2006
A61P 43/00 2006

(96) EP 14840047.6 8/27/2014
(97) EP 3040072, 7/6/2016 201627, en
(31) 2013176355 (32) 28.08.2013 (33) JP
(54) PHARMACEUTICAL COMPOSITION HAVING PYRIMIDINE COMPOUND AS ACTIVE INGREDIENT
(72) FUTAMI, Takashi, c/o Astellas Pharma Inc. 5-1 Nihonbashi-Honcho 2-chome Chuo-ku, Tokyo 103-8411, JP
TAKESHITA, Rumi, c/o Astellas Pharma Inc. 5-1 Nihonbashi-Honcho 2-chome Chuo-ku, Tokyo 103-8411, JP

(51) MKP
A61K 39/395 2006 (97) EP 3038651

(96) EP 14840080.7 8/28/2014
(97) EP 3038651, 7/6/2016 201627, en
(31) 201361872125 P (32) 30.08.2013 (33) US
201462031036 P 30.07.2014 US
(54) G1TR ANTIGEN BINDING PROTEINS
(72) BEERS, Courtney, 932 NW 62nd St., Seattle Washington 98107, US
O'NEILL, Jason C., 23304 38th Pl. W, Brier Washington 98036, US
FOLTZ, Ian, 2108 Knightswood Pl., Burnaby, British Columbia V5A 4B9, CA
KETCHEM, Randal R., 6332 152nd St. SE, Snohomish Washington 98296, US
PIASECKI, Julia C., 1014 N 47th St., Seattle Washington 98103, US

(51) MKP
A01N 43/58 2006 (97) EP 3038466
A01N 43/60 2006

(96) EP 14840648.1 8/25/2014
(97) EP 3038466, 7/6/2016 201627, en
(31) PCT/CN2013/082560 (32) 29.08.2013 (33) WO

(54) 2,2-DIFLUORODIOXOLO A2A RECEPTOR ANTAGONISTS

(72) ALI, Amjad, 126 East Lincoln Avenue, Rahway, New Jersey 07065-0907, US
GALLO, Gioconda, V., 126 East Lincoln Avenue, Rahway, New Jersey 07065-0907, US
HENDERSON, Timothy, J., 33 Avenue Louis Pasteur, Boston, Massachusetts 02115-5727, US
KUANG, Rongze, 126 East Lincoln Avenue, Rahway, New Jersey 07065-0907, US
LIM, Yeon-Hee, 126 East Lincoln Avenue, Rahway, New Jersey 07065-0907, US
LO, Michael Man-Chu, 126 East Lincoln Avenue, Rahway, New Jersey 07065-0907, US
METZGER, Edward, 39 Gifford Road, Somerset, New Jersey 08873, US
RUIZ, Manuel de Lera, 770 Sumneytown Pike, West Point, Pennsylvania 19486, US
STAMFORD, Andrew, 126 East Lincoln Avenue, Rahway, New Jersey 07065-0907, US
TEMPEST, Paul, No. 5 Building 998 Halei Road Zhangjiang Hi-Tech Park Pudong New Area, Shanghai 201203, CN
WHITEHEAD, Brent, 2000 Galloping Hill Road, Kenilworth, New Jersey 07033, US
WU, Heping, 126 East Lincoln Avenue, Rahway, New Jersey 07065-0907, US

(51) MKP
A01N 43/40 2006 (97) EP 3038465

(96) EP 14840833.9 8/25/2014
(97) EP 3038465, 7/6/2016 201627, en
(31) 201361871951 P (32) 30.08.2013 (33) US
(54) ORAL PHARMACEUTICAL FORMULATION OF OMARIGLIPTIN
(71) Merck Sharp & Dohme Limited, Hertford Road, Hoddesdon, Hertfordshire EN11 9BU, GB
(72) COOPER, Vincent, Brett, 106 Roundmoor Drive, Cheshunt Hertfordshire EN8 9HH, GB
BRADLEY, Kathryn, Alanna, 42 Whitecroft, St. Albans Hertfordshire AL1 1UU, GB
PYGALL, Samuel, Robert, Hertford Road, Hoddesdon Hertfordshire EN11 9BU, GB
GUPTA, Rajan, 603 Ivyshaw Road, Cary, NC 27519, US
STANFORD, Madison, Paige, 556 Morris Avenue, Summit, NJ 07901, US
XIE, Lin, 556 Morris Avenue, Summit, NJ 07901, US

(51) MKP
A61B 5/05 2006 (97) EP 3038527
G01N 24/08 2006

(96) EP 14841459.2 9/5/2014
(97) EP 3038527, 7/6/2016 201627, en
(31) 201361874156 P (32) 05.09.2013 (33) US
(54) NMR SENSOR FOR RAPID, NON-INVASIVE DETERMINATION OF HYDRATION STATE OR VASCULAR VOLUME OF A SUBJECT
(72) CIMA, Michael, J., 184 Mystic Valley Pkwy., Winchester, MA 01890, US
LI, Matthew, 19 Rodgers Ave. Apt 2, Somerville, MA 02144, US

VASSILIOU, Christophoros, 1426 Liberty Street, El Cerrito, CA 94530, US
TAVASSOLIAN, Negar, 1500 Washington Street Unit 90, Hoboken, NJ 07030, US
COLUCCI, Lina, Avancini, 55 Harding Rd., Lexington, MA 02420, US

- (51) MKP
C07D 401/04 2006 (97) EP 3041834
C07D 409/14 2006
(96) EP 14841483.2 9/4/2014
(97) EP 3041834, 7/13/2016 201628, en
(31) 201361873746 P (32) 04.09.2013 (33) US
(54) LIVER X RECEPTOR (LXR) MODULATORS
(72) MOHAN, Raju, 101 Lindenwood Drive Suite 400, Malvern, Pennsylvania 19355, US

- (51) MKP
A61K 48/00 2006 (97) EP 3043825
(96) EP 14841529.2 9/9/2014
(97) EP 3043825, 7/20/2016 201629, en
(31) 201361875509 P (32) 09.09.2013 (33) US
(54) GENE THERAPY FOR THE REGENERATION OF CHONDROCYTES OR CARTILAGE TYPE CELLS
(71) Figene, LLC, 17006 Evergreen Elm Way, Houston, TX 77059, US
(72) O'HEERON, Pete, 17300 El Camino Real Suite 110, Houston, TX 77058, US

- (51) MKP
A61K 38/43 2006 (97) EP 3041496
(96) EP 14841658.9 9/4/2014
(97) EP 3041496, 7/13/2016 201628, en
(31) 201361873510 P (32) 04.09.2013 (33) US
201361901351 P 07.11.2013 US
201361912770 P 06.12.2013 US
(54) METHODS OF TREATMENT OF CANCER BY CONTINUOUS INFUSION OF COENZYME Q10
(72) NARAIN, Niven, Rajin, 73 Fresh Pond Parkway, Cambridge, MA 02138, US
SARANGARAJAN, Rangaprasad, 454 Central Street, Boylston, MA 01505, US
GRAY, Thomas, Mitchell, 2021 Woods Run, Mt. Juliet, TN 37122, US
MCCOOK, John, Patrick, 4913 Southern Hills Drive, Frisco, TX 75034, US
JIMENEZ, Joaquin, J., 621 Southwest 78th Court, Miami, FL 33144, US

- (51) MKP
A61K 38/05 2006 (97) EP 3042664
A61P 31/00 2006
(96) EP 14841881.7 9/1/2014
(97) EP 3042664, 7/13/2016 201628, en
(31) 2013140758 (32) 03.09.2013 (33) RU
(54) METHOD FOR PREVENTING OR TREATING DISEASES RELATED TO REDUCED DENSITY OF INTERFERON RECEPTORS
(71) Obschestvo S Ogranichennoi Otvetstvennostiyu "Pharmenterprises", Prospekt Vernadskogo 86,

stroenie 5, Moscow 117571, RU
(72) NEBOLSIN, Vladimir Evgenievich, Severnoe Chertanovo 4/403-249, Moscow 117648, RU
EGOROV, Andrei Yurievich, Svetlanovsky prospekt 99/1-19, St.Petersburg 195269, RU

- (51) MKP
A61K 31/431 2006 (97) EP 3043797
A61K 31/546 2006
(96) EP 14842042.5 9/9/2014
(97) EP 3043797, 7/20/2016 201629, en
(31) 201361875358 P (32) 09.09.2013 (33) US
201361883579 P 27.09.2013 US
201461984299 P 25.04.2014 US
201461988085 P 02.05.2014 US
201462002457 P 23.05.2014 US
201462046417 P 05.09.2014 US

- (54) TREATING INFECTIONS WITH CEFTOLOZANE/TAZOBACTAM IN SUBJECTS HAVING IMPAIRED RENAL FUNCTION
(72) KRISHNA, Gopal, 52 Sylvan Drive, Stow, MA 01775, US
HERSHBERGER, Elham, 17 Smith Avenue, Lexington, MA 02421, US
CHANDORKAR, Gurudatt, 267 Bishops Forest Drive, Waltham, MA 02452, US
MILLER, Benjamin, 278 Harvard Street Apt. 9, Cambridge, MA 02139, US
XIAO, Alan, 11 Barberry Road, Lexington, MA 02421, US

- (51) MKP
C07K 16/00 2006 (97) EP 3041863
(96) EP 14842255.3 9/5/2014
(97) EP 3041863, 7/13/2016 201628, en
(31) 201361874222 P (32) 05.09.2013 (33) US
(54) FC-CONTAINING MOLECULES EXHIBITING PREDICTABLE, CONSISTENT, AND REPRODUCIBLE GLYCOFORM PROFILES
(72) DU, Zhimei, 6025 167th Ave. S.E., Bellevue Washington 98006, US
REDDY, Pranhitha, 6811 18th Ave. N.E., Seattle Washington 98115, US
BASS, Randal B., 3939 SW Elmgrove St., Seattle Washington 98136, US
HE, Feng, 20128 12th Ave. W., Lynnwood Washington 98036, US
FANSLOW, William C., III, 18425 8th Ave. S.W., Normandy Park Washington 98166, US
ZHANG, Yuling, 11925 NE 39th St., Bellevue Washington 98005, US
REN, Da, 2489 Seacrest Ct., Thousand Oaks California 91362, US
KETCHEM, Randal R., 6332 152nd St. S.E., Snohomish Washington 98296, US

- (51) MKP
A61K 39/00 2006 (97) EP 3041501
C40B 30/04 2006
G01N 33/00 2006
(96) EP 14842529.1 9/5/2014
(97) EP 3041501, 7/13/2016 201628, en

(31) 201361874279 P (32) 05.09.2013 (33) US
201361892373 P 17.10.2013 US

(54) HUMORAL IMMUNE RESPONSE AGAINST TUMOR ANTIGENS AFTER TREATMENT WITH A CANCER ANTIGEN SPECIFIC ACTIVE IMMUNOTHERAPY AND ITS ASSOCIATION WITH IMPROVED CLINICAL OUTCOME

(71) Dendreon Pharmaceuticals, Inc., 400 Somerset Corporate Boulevard, Bridgewater, NJ 08807, US

(72) GUHATHAKURTA, Debraj, 1301 2nd Avenue, Seattle Washington 98101, US
TRAGER, James, 1301 2nd Avenue, Seattle Washington 98101, US
SHEIKH, Nadeem, 1301 2nd Avenue, Seattle Washington 98101, US

(51) MKP
A61K 31/506 2006 (97) EP 3042669
A61K 31/7072 2006
A61K 39/395 2006
A61P 35/00 2006
A61P 43/00 2006

(96) EP 14842538.2 9/5/2014
(97) EP 3042669, 7/13/2016 201628, en

(31) 2013184684 (32) 06.09.2013 (33) JP

(54) ANTITUMOR AGENT AND ANTITUMOR EFFECT ENHANCER

(71) Taiho Pharmaceutical Co., Ltd., 1-27, Kanda Nishiki-cho, Chiyoda-ku Tokyo 101-8444, JP

(72) OKABE, Hiroyuki, c/o Taiho Pharmaceutical Co. Ltd. 3 Okubo, Tsukuba-shi Ibaraki 300-2611, JP

(51) MKP
C12Q 1/68 2006 (97) EP 3041956
G01N 33/53 2006

(96) EP 14842562.2 9/5/2014
(97) EP 3041956, 7/13/2016 201628, en

(31) 201361874218 P (32) 05.09.2013 (33) US

(54) DDX43 AS A BIOMARKER OF RESISTANCE TO MEK1/2 INHIBITORS

(72) AMBROSINI, Grazia, 2062 28th Street, Astoria, NY 11105, US
KHANIN, Raya, 404 East 66 Street Apt. 3G, New York, NY 10065, US
CARVAJAL, Richard, 406 East 73rd Street Apt. 5F, New York, NY 10021, US
SCHWARTAZ, Gary, K., 11 Hidden Oak Road, Briarcliff Manor, NY 10510, US

(51) MKP
A61K 31/506 2006 (97) EP 3042899
A61K 31/5377 2006
A61P 19/08 2006
A61P 29/00 2006
A61P 35/00 2006
A61P 37/06 2006
C07D 401/10 2006
C07D 401/14 2006

(96) EP 14842654.7 9/1/2014
(97) EP 3042899, 7/13/2016 201628, en

(31) 2013182310 (32) 03.09.2013 (33) JP

(54) NOVEL 2,6-DIAMINOPYRIMIDINE DERIVATIVE

(72) KAWAHATA, Wataru, c/o Carna Biosciences, Inc., 1-5-5, Minatojima-Minamimachi, Chuo-ku., Kobe-shi Hyogo 6500047, JP
ASAMI, Tokiko, c/o Carna Biosciences, Inc., 1-5-5, Minatojima-Minamimachi, Chuo-ku., Kobe-shi Hyogo 6500047, JP
SAWA, Masaaki, c/o Carna Biosciences, Inc., 1-5-5, Minatojima-Minamimachi, Chuo-ku., Kobe-shi, Hyogo 6500047, JP
IRIE, Takayuki, c/o Carna Biosciences, Inc., 1-5-5, Minatojima-Minamimachi, Chuo-ku., Kobe-shi Hyogo 6500047, JP

(51) MKP
C07D 401/04 2006 (97) EP 3041835
C07D 409/14 2006

(96) EP 14842802.2 9/4/2014
(97) EP 3041835, 7/13/2016 201628, en

(31) 201361873755 P (32) 04.09.2013 (33) US

(54) LIVER X RECEPTOR (LXR) MODULATORS

(72) MOHAN, Raju, 101 Lindenwood Drive Suite 400, Malvern, Pennsylvania 19355, US

(51) MKP
A61K 38/16 2006 (97) EP 3043824
A61K 47/30 2006
A61K 47/48 2006
A61P 25/00 2006
A61P 29/00 2006

(96) EP 14843357.6 9/12/2014
(97) EP 3043824, 7/20/2016 201629, en

(31) 201361877799 P (32) 13.09.2013 (33) US
201361917816 P 18.12.2013 US

(54) MODIFIED THERAPEUTIC AGENTS AND COMPOSITIONS THEREOF

(72) SHEN, Weijun, 13453 Sydney Rae Place, San Diego, CA 92129, US
SCHULTZ, Peter G., 1650 La Jolla Rancho Road, La Jolla, CA 92037, US
MUPPIDI, Avinash, 3832 La Jolla Village Drive, La Jolla, CA 92037, US
CRAMERI, Andreas, 554 Pedecosta 7741 S. Carlo, Poschiavo, CH
AHMAD, Insha, 4441 North Avenue, San Diego, CA 92116, US
YANG, Pengyu, 8840 Costa Verde Boulevard Apt. 3343, San Diego, CA 92122, US

(51) MKP
G06F 17/30 2006 (97) EP 3044703
H04N 21/40 2011
H04N 21/43 2011

(96) EP 14843444.2 9/11/2014
(97) EP 3044703, 7/20/2016 201629, en

(31) 201361876668 P (32) 11.09.2013 (33) US
201361876647 P 11.09.2013 US
201361883809 P 27.09.2013 US

(54) DYNAMIC BINDING OF VIDEO CONTENT

(72) SPITZ, Robert K., 31 Edgewood Run, Amherst, New Hampshire 03031, US
DOWNING, Todd, 8624 Forest Glen Drive, Irving, Texas 75063, US

BRIGGS, Christian, 2505 Stratford Drive, Austin, Texas 78746, US

-
- (51) MKP
H04N 5/76 2006 (97) EP 3044954
- (96) EP 14843697.5 9/11/2014
(97) EP 3044954, 7/20/2016 201629, en
- (31) 201361876668 P (32) 11.09.2013 (33) US
201361876647 P 11.09.2013 US
201361883809 P 27.09.2013 US
- (54) DYNAMIC BINDING OF CONTENT TRANSACTIONAL ITEMS
- (71) Cinsay, Inc., One Galleria Tower 13355 Noel Road 4th floor, Dallas, TX 75240, US
- (72) SPITZ, Robert K., 31 Edgewood Run, Amherst, New Hampshire 03031, US
DOWNING, Todd, 8624 Forest Glen Drive, Irving, Texas 75063, US
BRIGGS, Christian, 2505 Stratford Drive, Austin, Texas 78746, US
-

- (51) MKP
G06F 3/14 2006 (97) EP 3044967
G06T 1/00 2006
H04L 9/32 2006
H04N 13/00 2006
H04N 21/23 2011
H04N 21/2662 2011
H04N 21/441 2011
- (96) EP 14843734.6 9/10/2014
(97) EP 3044967, 7/20/2016 201629, en
- (31) 201361875749 P (32) 10.09.2013 (33) US
- (54) ARCHITECTURE FOR DISTRIBUTED SERVER-SIDE AND CLIENT-SIDE IMAGE DATA RENDERING
- (71) Calgary Scientific Inc., 1210, 20th Avenue SE Suite 208, Calgary, Alberta T2G 1M8, CA
- (72) TAERUM, Torin Arni, 3232 Bearspaw Drive NW, Calgary, Alberta T3J 1Y6, CA
HUGHES, Matthew Charles, 160 Tuscany Springs Way NW, Calgary, Alberta T3L 2L5, CA
COUSINS, Michael Robert, 1207 -211 13th Avenue SE, Calgary, Alberta T2G 1E1, CA
CHERNUKA, Eric, John, 829 23 Avenue NW, Calgary, Alberta T2M 1T3, CA
HARGREAVES, Jaret, James, 3004 Blakiston Drive NW, Calgary, Alberta T2L 1L6, CA
-

- (51) MKP
A61K 31/547 2006 (97) EP 3043802
- (96) EP 14844006.8 9/8/2014
(97) EP 3043802, 7/20/2016 201629, en
- (31) 201361877440 P (32) 13.09.2013 (33) US
- (54) C5-SPIRO IMINOTHIAZINE DIOXIDES AS BACE INHIBITORS, COMPOSITIONS, AND THEIR USE
- (72) SCOTT, Jack, D., 2000 Galloping Hill Road, Kenilworth, New Jersey 07033, US
WU, Wen-Lian, 2000 Galloping Hill Road, Kenilworth, New Jersey 07033, US
CUMMING, Jared, N., 2000 Galloping Hill Road, Kenilworth, New Jersey 07033, US
-

-
- (51) MKP
A61K 48/00 2006 (97) EP 3043827
- (96) EP 14844168.6 9/12/2014
(97) EP 3043827, 7/20/2016 201629, en
- (31) 201361877624 P (32) 13.09.2013 (33) US
- (54) MODULATORS OF COMPLEMENT FACTOR B
- (72) GROSSMAN, Tamar R., 2855 Gazelle Court, Carlsbad, CA 92010, US
MCCALEB, Michael L., 2855 Gazelle Court, Carlsbad, CA 92010, US
WATT, Andrew T., 2855 Gazelle Court, Carlsbad, CA 92010, US
FREIER, Susan M., 2855 Gazelle Court, Carlsbad, CA 92010, US
-

- (51) MKP
A61K 31/519 2006 (97) EP 3044225
A61P 31/04 2006
C07D 487/04 2006
C07D 487/16 2006
C07D 487/22 2006
C07D 515/22 2006
- (96) EP 14844214.8 9/10/2014
(97) EP 3044225, 7/20/2016 201629, en
- (31) 201361876688 P (32) 11.09.2013 (33) US
- (54) TRICYCLIC GYRASE INHIBITORS
- (71) Lawrence Livermore National Security, LLC, 2300 First Street, Suite 204, Livermore, CA 94550, US
- (72) FINN, John, 65 Hayden Avenue, Lexington, MA 02421, US
TARI, Leslie William, 65 Hayden Avenue, Lexington, MA 02421, US
CHEN, Zhiyong, 65 Hayden Avenue, Lexington, MA 02421, US
ZHANG, Junhu, 65 Hayden Avenue, Lexington, MA 02421, US
PHILLIPSON, Douglas, 65 Hayden Avenue, Lexington, MA 02421, US
LEE, Suk Joong, 65 Hayden Avenue, Lexington, MA 02421, US
TRZOSS, Michael, 65 Hayden Avenue, Lexington, MA 02421, US
BENSEN, Daniel, 65 Hayden Avenue, Lexington, MA 02421, US
LI, Xiaoming, 65 Hayden Avenue, Lexington, MA 02421, US
TENGG, Min, 65 Hayden Avenue, Lexington, MA 02421, US
ONG, Voon, 65 Hayden Avenue, Lexington, MA 02421, US
BORCHARDT, Allen John, 65 Hayden Avenue, Lexington, MA 02421, US
LAM, Thanh To, 65 Hayden Avenue, Lexington, MA 02421, US
LIGHTSTONE, Felice, C., 2181 Ocaso Camino, Fremont, CA 94539, US
WONG, Sergio, E., 1720 Bessie Ave, Tracy, CA 94376, US
NGUYEN, Toan, B., 77 Shane's Lane, Marlborough, MA 01752, US
-

(51) MKP
G03G 15/00 2006 (97) EP 3045979
G03G 21/16 2006
G03G 21/18 2006
(96) EP 14844462.3 9/11/2014
(97) EP 3045979, 7/20/2016 201629, en
(31) 2013188917 (32) 12.09.2013 (33) JP
2014183708 09.09.2014 JP
(54) CARTRIDGE AND DRUM UNIT USED IN
ELECTROPHOTOGRAPHIC IMAGE FORMING
APPARATUS
(72) KAMOSHIDA, Shigemi, c/o CANON KABUSHIKI
KAISHA 30-2 Shimomaruko 3-chome Ohta-ku,
Tokyo 146-8501, JP
ARIMITSU, Takeshi, c/o CANON KABUSHIKI
KAISHA 30-2 Shimomaruko 3-chome Ohta-ku,
Tokyo 146-8501, JP
KOISHI, Isao, c/o CANON KABUSHIKI KAISHA 30-
2 Shimomaruko 3-chome Ohta-ku, Tokyo 146-8501,
JP
NIIKAWA, Yusuke, c/o CANON KABUSHIKI
KAISHA 30-2 Shimomaruko 3-chome Ohta-ku,
Tokyo 146-8501, JP

(51) MKP
A01N 43/42 2006 (97) EP 3043647
A61K 31/47 2006
C12Q 1/68 2006
(96) EP 14844641.2 9/12/2014
(97) EP 3043647, 7/20/2016 201629, en
(31) 201361877210 P (32) 12.09.2013 (33) US
201461972782 P 31.03.2014 US
(54) GENE EXPRESSION BIOMARKERS OF
LAQUINIMOD RESPONSIVENESS
(71) TEL HASHOMER MEDICAL RESEARCH
INFRASTRUCTURE AND SERVICES LTD., The
Chaim Sheba Medical Center Tel HaShomer,
5262000 Ramat-Gan, IL
(72) HAYARDENY, Liat, 37 Yehuda Hanasie Street,
69391 Tel Aviv, IL
ACHIRON, Anat, 4 Kafrisin Street Tel Baruch,
69016 Tel-Aviv, IL
GUREVICH, Michael, 41 Mordechai Bashist Street,
76276 Rechovot, IL

(51) MKP
A61K 38/16 2006 (97) EP 3043815
A61K 39/02 2006
A61K 39/39 2006
A61P 31/12 2006
(96) EP 14844704.8 9/11/2014
(97) EP 3043815, 7/20/2016 201629, en
(31) 201361877039 P (32) 12.09.2013 (33) US
(54) MALARIA VACCINE
(71) Leidos, Inc., 11951 Freedom Drive, Reston VA
20190, US
(72) PEABODY, David S., 9420 Allande Road NE,
Albuquerque, NM 87109, US
CHACKERIAN, Bryce, 813 Loma Vista Drive NE,
Albuquerque, NM 87106, US
PANNUCCI, James, 5604 Woodlyn Road,
Frederick, MD 21703, US
GUTIERREZ, Gabriel M., 3518 Decatur Avenue,

Kensington, MD 20895, US
NOE, Amy Rene, 11515-83 Caminito La Bar, San
Diego, CA 92126, US
WINRAM, Scott Budd, 7610 Irongate Lane,
Frederick, MD 21702, US
HUANG, Steve Chienwen, 19922 Dunstable Circle,
Germantown, MD 20876, US

(51) MKP
A61H 23/04 2006 (97) EP 3043765
(96) EP 14844705.5 9/11/2014
(97) EP 3043765, 7/20/2016 201629, en
(31) 201361877250 P (32) 12.09.2013 (33) US
(54) IMPROVED PORTABLE RELAXATION THERAPY
MASSAGE DEVICE FOR THE HEAD
(71) Jaguan, Mauro, 1220 Enclave Drive Apt. 413,
Arlington, Texas 76011, US
(72) Jaguan, Mauro, 1220 Enclave Drive Apt. 413,
Arlington, Texas 76011, US

(51) MKP
G06F 17/30 2006 (97) EP 3044705
H04N 21/25 2011
H04N 21/435 2011
(96) EP 14844749.3 9/11/2014
(97) EP 3044705, 7/20/2016 201629, en
(31) 201361876668 P (32) 11.09.2013 (33) US
201361876647 P 11.09.2013 US
201361883809 P 27.09.2013 US
(54) DYNAMIC BINDING OF LIVE VIDEO CONTENT
(72) SPITZ, Robert K., 31 Edgewood Run, Amherst,
New Hampshire 03031, US
DOWNING, Todd, 8624 Forest Glen Drive, Irving,
Texas 75063, US
BRIGGS, Christian, 2505 Stratford Drive, Austin,
Texas 78746, US

(51) MKP
A61K 8/19 2006 (97) EP 3043769
A61K 8/43 2006
A61Q 19/00 2006
(96) EP 14844758.4 9/11/2014
(97) EP 3043769, 7/20/2016 201629, en
(31) 201361876524 P (32) 11.09.2013 (33) US
(54) HYPERTONIC ANTIMICROBIAL THERAPEUTIC
COMPOSITIONS
(71) Abrahmsohn, Glenn, 795 Harbor Drive, Key
Biscayne, FL 33149, US
(72) Abrahmsohn, Glenn, 795 Harbor Drive, Key
Biscayne, FL 33149, US

(51) MKP
B82Y 30/00 2011 (97) EP 3044256
C08K 3/22 2006
C08K 3/34 2006
C09C 1/02 2006
C09C 1/04 2006
C09C 1/28 2006
C09C 1/36 2006
C09C 1/40 2006
C09D 1/00 2006

- (96) EP 14844848.3 9/12/2014
 (97) EP 3044256, 7/20/2016 201629, en
 (31) 201316316 (32) 13.09.2013 (33) GB
 (54) COMPOSITE PIGMENTS
 (71) Shayonano Singapore Pte Ltd, 24 Boon Lay Way
 01-67 Tradehub 21, Singapore 609969, SG
 (72) PATEL, Mahesh Dahyabhai, 102 Haig Road 06-09
 Dunman View, Singapore 438798, SG
 NITHIANANDAM, Varadalambedu Srinivasan, 52
 West Coast Crescent 07-08 West Bay Condo,
 Singapore 128036, SG
-
- (51) MKP
C02F 1/469 2006 (97) EP 3044170
C02F 1/48 2006
C02F 1/58 2006
 (96) EP 14844911.9 9/11/2014
 (97) EP 3044170, 7/20/2016 201629, en
 (31) 201361877912 P (32) 13.09.2013 (33) US
 (54) DEVICES AND METHODS FOR WATER
 DESALINATION
 (71) Okeanos Technologies LLC, 2012 Callie Way Suite
 201, Union, KY 41091, US
 Board of Regents, The University of Texas System,
 201 West 7th Street, Austin, TX 78701, US
 (72) SCHULTZ, Phillip Jordan, 3454 Misty Creek Drive,
 Erlanger, Kentucky 41018, US
 SCHULTZ, Alexander Jacob, 793 Stevies Trail,
 Independence, Kentucky 41051, US
 BROTHERS, Michael Charles, 10859 Arcaro Lane,
 Union, Kentucky 41091, US
 FRUDAKIS, Tony Nick, 4350 Mirabella Circle,
 Bradenton, Florida 34210, US
 CROOKS, Richard M., 9830 Dogwood Trail,
 College Station, Texas 77845, US
 KNUST, Kyle N., 3005 Steck Avenue 2059, Austin,
 Texas 78759, US
-
- (51) MKP
A61K 38/00 2006 (97) EP 3038633
C07K 14/47 2006
 (96) EP 14765883.5 8/28/2014
 (97) EP 3038633, 7/6/2016 201627, en
 (31) 1350986 (32) 28.08.2013 (33) SE
 (54) STABLE POLYPEPTIDES BINDING TO HUMAN
 COMPLEMENT C5
 (72) NILSSON, Joakim, Mörbydalen 5, 8 tr, 182 52
 Danderyd, SE
 NORDLING, Erik, Sportstugevägen 14A, 182 35
 Danderyd, SE
 STRÖMBERG, Patrik, Kanalvägen 28B, 191 34
 Sollentuna, SE
-
- (51) MKP
C21D 1/76 2006 (97) EP 3039164
C21D 8/12 2006
C22C 38/00 2006
C22C 38/04 2006
C22C 38/06 2006
C22C 38/34 2006
 (96) EP 14766046.8 8/26/2014
 (97) EP 3039164, 7/6/2016 201627, en
- (31) 201361870332 P (32) 27.08.2013 (33) US
 (54) GRAIN ORIENTED ELECTRICAL STEEL WITH
 IMPROVED FORSTERITE COATING
 CHARACTERISTICS
 (71) Ak Steel Properties, Inc., 9227 Centre Pointe Drive,
 West Chester, OH 45069, US
 (72) SCHOEN, Jerry, William, 20 James Place,
 Cincinnati, OH 45246, US
 WILKINS, Christopher, Mark, 550 E. Briarwood
 Drive, Centennial, CO 80122, US
-
- (51) MKP
A61K 47/48 2006 (97) EP 3038657
A61P 35/00 2006
 (96) EP 14766074.0 8/28/2014
 (97) EP 3038657, 7/6/2016 201627, en
 (31) 201361870914 P (32) 28.08.2013 (33) US
 (54) CNS-TARGETED CONJUGATES HAVING
 MODIFIED FC REGIONS AND METHODS OF USE
 THEREOF
 (72) JEFFERIES, Wilfred, 12682 Crescent Road, South
 Surrey, British Columbia V4A 2V5, CA
-
- (51) MKP
A61K 31/4439 2006 (97) EP 3041836
A61K 31/444 2006
A61P 27/00 2006
C07D 401/04 2006
C07D 401/14 2006
 (96) EP 14766225.8 9/5/2014
 (97) EP 3041836, 7/13/2016 201628, en
 (31) 201361873905 P (32) 05.09.2013 (33) US
 (54) NOVEL SOLUBLE GUANYLATE CYCLASE
 ACTIVATORS AND THEIR USE
 (72) GOODMAN, Krista B., Gunnels Wood Road,
 Hertfordshire SG1 2NY, GB
 KRAUSS, Achim Hans-Peter, 709 Swedeland
 Road, King of Prussia, PA 19406, US
 LE MONNIER DE GOUVILLE, Anne-Charlotte, 27
 Avenue du Quebec, F-91951 Les Ulis, FR
 DODIC, Nerina, 25 Avenue du Quebec, F-91951
 Les Ulis, FR
-
- (51) MKP
A61K 31/506 2006 (97) EP 3038652
A61K 31/519 2006
A61K 45/00 2006
A61P 35/00 2006
 (96) EP 14766301.7 8/28/2014
 (97) EP 3038652, 7/6/2016 201627, en
 (31) 201361871275 P (32) 28.08.2013 (33) US
 (54) COMBINATION OF AN ALK INHIBITOR AND A
 CDK INHIBITOR FOR THE TREATMENT OF CELL
 PROLIFERATIVE DISEASES
 (72) HARRIS, Jennifer Leslie, Novartis Institute for
 Functional Genomics Inc. dba Genomics Institute of
 the Novartis Research Foundation 10675 John Jay
 Hopkins Drive, San Diego, California 92121, US
 LI, Nanxin, Novartis Institute for Functional
 Genomics Inc. dba Genomics Institute of the
 Novartis Research Foundation 10675 John Jay
 Hopkins Drive, San Diego, California 92121, US

SMITH, Timothy R., Novartis Institute for Functional Genomics Inc. dba Genomics Institute of theNovartis Research Foundation 10675 John Jay Hopkins Drive, San Diego, California 92121, US

- (51) MKP
A61K 31/42 2006 (97) EP 3041838
C07D 261/04 2006
C07D 413/04 2006
(96) EP 14766331.4 9/3/2014
(97) EP 3041838, 7/13/2016 201628, en
(31) 201361873939 P (32) 05.09.2013 (33) US
(54) DIASTEREOSELECTIVE METHODS FOR SYNTHESIZING ISOXAZOLE COMPOUNDS
(72) KU, Yi-yin, 23 Rivers Oaks Circle East, Buffalo Grove, IL 60089, US
PU, Yu-ming, 5507 Notting Hill Road, Gurnee, IL 60031, US
YANG, Hao, 29671 N. Environ Circle, Lake Bluff, IL 60044, US
CHRISTESEN, Alan, 2147 West Wicklow Lane, Round Lake Beach, IL 60073, US

- (51) MKP
A61K 31/519 2006 (97) EP 3041474
A61P 35/00 2006
(96) EP 14766355.3 9/4/2014
(97) EP 3041474, 7/13/2016 201628, en
(31) 201361874310 P (32) 05.09.2013 (33) US
(54) ANTIPROLIFERATIVE COMPOUNDS
(72) ALBRECHT, Brian, K., 179 Chestnut Street 2, Cambridge, MA 02139, US
BELLON, Steven, F., 14 Greenlawn Avenue, Wellesley, MA 02481, US
GEHLING, Victor, S., 10 Ware Street Rear Unit, Somerville, MA 02144, US
HARMANGE, Jean-Christophe, 57 William Street, Andover, MA 01810, US
LEBLANC, Yves, 8 Lafford, Kirkland, Québec H9J 3Y3, CA
LIANG, Jun, 1 DNA Way, South San Francisco, CA 94080-4900, US
MAGNUSON, Steven, R., 1 DNA Way, South San Francisco, CA 94080-4990, US
TSUI, Vickie, Hsiao-Wei, 1 DNA Way, South San Francisco, CA 94080-4990, US
ZHANG, Birong, 1 DNA Way, South San Francisco, CA 94080-4990, US

- (51) MKP
C12Q 1/68 2006 (97) EP 3041952
(96) EP 14766362.9 9/5/2014
(97) EP 3041952, 7/13/2016 201628, en
(31) 201361873928 P (32) 05.09.2013 (33) US
(54) COMPOSITIONS FOR RNA-CHROMATIN INTERACTION ANALYSIS AND USES THEREOF
(71) The Jackson Laboratory, 600 Main Street, Bar Harbor, ME 04609, US
(72) RUAN, Yijun, 7 Barns Hill Road, Farmington, CT 06032, US
ZHENG, Meizhen, 25 Lakeshore Drive Apartment B-2, Farmington, CT 06032, US

LUO,Junhong, Oscar, 32 Mountain View Avenue Unit B, Avon, CT 06001, US

- (51) MKP
A61K 31/712 2006 (97) EP 3041935
A61K 31/7125 2006
C07H 21/00 2006
C12N 15/113 2010
(96) EP 14766370.2 9/5/2014
(97) EP 3041935, 7/13/2016 201628, en
(31) 201361874261 P (32) 05.09.2013 (33) US
201461932195 P 27.01.2014 US
(54) ANTISENSE-INDUCED EXON2 INCLUSION IN ACID ALPHA-GLUCOSIDASE
(71) Sage Therapeutics, Inc., 215 First Street, Cambridge, MA 02142, US
Murdoch University, South Street, Murdoch, Western Australia 6150, AU
(72) WILTON, Stephen Donald, 90 South Street, Murdoch, Western Australia 6150, AU
FLETCHER, Sue, 90 South Street, Murdoch, Western Australia 6150, AU
BESTWICK, Richard Keith, 215 First Street, Cambridge, Massachusetts 02142, US
HANSON, Gunnar James, 215 First Street, Cambridge, Massachusetts 02142, US

- (51) MKP
A61K 31/5365 2006 (97) EP 3038624
A61K 47/48 2006
A61P 29/00 2006
A61P 35/00 2006
A61P 37/00 2006
C07D 413/14 2006
(96) EP 14766580.6 8/26/2014
(97) EP 3038624, 7/6/2016 201627, en
(31) 201361869954 P (32) 26.08.2013 (33) US
201461934313 P 31.01.2014 US
(54) PHARMACEUTICAL COMPOSITIONS COMPRISING MACROLIDE DIASTEREOMERS, METHODS OF THEIR SYNTHESIS AND THERAPEUTIC USES
(72) NITTOLI, Thomas, 236 N. Lincoln Street, Pearl River, New York 10965, US
JAIN, Nareshkumar F., 6 Whitehouse Way, Ringoes, New Jersey 08551, US
MARKOTAN, Thomas Patrick, 518 Washington Crossing Road, Newtown, Pennsylvania 19840, US

- (51) MKP
G01N 33/564 2006 (97) EP 3042202
(96) EP 14766617.6 9/3/2014
(97) EP 3042202, 7/13/2016 201628, en
(31) 201361873312 P (32) 03.09.2013 (33) US
(54) TREATMENT METHODS FOR RHEUMATOID ARTHRITIS
(71) Graham, L. Douglas, 2650 N. Lakeview - Apt. 2301, Chicago, Illinois 60614, US
(72) Graham, L. Douglas, 2650 N. Lakeview - Apt. 2301, Chicago, Illinois 60614, US

(51) MKP
C12Q 1/68 2006 (97) EP 3044327
 (96) EP 14766775.2 9/9/2014
 (97) EP 3044327, 7/20/2016 201629, en
 (31) 201316027 (32) 09.09.2013 (33) GB
 (54) MOLECULAR DIAGNOSTIC TEST FOR
 OESOPHAGEAL CANCER
 (71) Almac Diagnostics Limited, Almac House 20
 Seagoe Industrial Estate, Craigavon, Armagh BT63
 5QD, GB
 (72) KEATING, Karen, 44 Waterfoot Road, Magherafelt
 County Londonderry BT45 6LQ, GB
 HILL, Laura, 10 Ballantine Gardens, Lisburn County
 Antrim BT27 5FB, GB
 DEHARO, Steve, 10 Ballantine Gardens, Lisburn
 County Antrim BT27 5FB, GB
 O'BRIEN, Eamonn, 1 Abercorn Drive, Hillsborough
 County Down BT26 6LB, GB
 DAVISON, Tim, 4 Millvale Wood, Hillsborough
 County Down BT26 6JB, GB
 HARKIN, Paul, 195 Ballygowan Road, Dromore
 County Down BT25 IRQ, GB
 KENNEDY, Richard, 15 Edgcumbe Gardens,
 Belfast County Antrim BT4 2EG, GB
 O'DONNELL, Jude, 8 Camaghy Road South,
 Galbally County Dungannon BT70 2NL, GB

(51) MKP
C12Q 1/68 2006 (97) EP 3044328
 (96) EP 14766776.0 9/9/2014
 (97) EP 3044328, 7/20/2016 201629, en
 (31) 201316024 (32) 09.09.2013 (33) GB
 (54) MOLECULAR DIAGNOSTIC TEST FOR LUNG
 CANCER
 (71) Almac Diagnostics Limited, Almac House Seagoe
 Industrial Estate, Craigavon, Armagh BT63 5QD,
 GB
 (72) KEATING, Karen, 44 Waterfoot Road, Magherafelt
 County Londonderry BT45 6LQ, GB
 HILL, Laura, 10 Ballantine Gardens, Lisburn County
 Antrim BT27 5FB, GB
 DEHARO, Steve, 10 Ballantine Gardens, Lisburn
 County Antrim BT27 5FB, GB
 O'BRIEN, Eamonn, 1 Abercorn Drive, Hillsborough
 County Down BT26 6LB, GB
 DAVISON, Tim, 4 Millvale Wood, Hillsborough
 County Down BT26 6JB, GB
 HARKIN, Paul, 195 Ballygowan Road, Dromore
 County Down BT25 IRQ, GB
 KENNEDY, Richard, 15 Edgcumbe Gardens,
 Belfast County Antrims BT4 2EG, GB
 O'DONNELL, Jude, 8 Camaghy Road South,
 Galbally County Dungannon BT70 2NL, GB

(51) MKP
A61K 31/472 2006 (97) EP 3044221
A61K 31/4725 2006
A61P 35/00 2006
C07D 217/24 2006
C07D 401/10 2006
C07D 401/14 2006
C07D 413/10 2006

C07D 413/14 2006
C07D 471/08 2006
 (96) EP 14766786.9 9/11/2014
 (97) EP 3044221, 7/20/2016 201629, en
 (31) 201316173 (32) 11.09.2013 (33) GB
 201403496 27.02.2014 GB
 201410387 11.06.2014 GB
 (54) 3-ARYL-5-SUBSTITUTED-ISOQUINOLIN-1-ONE
 COMPOUNDS AND THEIR THERAPEUTIC USE
 (72) ASHWORTH, Alan, The Institute of Cancer
 Research Royal Cancer Hospital Fulham Road,
 London Greater London SW3 6JB, GB
 LORD, Christopher, James, The Institute of Cancer
 Research Royal Cancer Hospital Fulham Road,
 London Greater London SW3 6JB, GB
 ELLIOTT, Richard, James, Rowland, The Institute
 of Cancer Research Royal Cancer Hospital Fulham
 Road, London Greater London SW3 6JB, GB
 NICULESCU-DUVAZ, Dan, The Institute of Cancer
 Research Cancer Research UK Cancer
 Therapeutics Unit 15 Cotswold Road, Sutton Surrey
 SM2 5NG, GB
 PORTER, Roderick, Alan, The Wellcome Trust
 Limited Technology Transfer 215 Euston Road,
 London Greater London NW1 2BE, GB
 AQIL, Rehan, Domainex Limited 162 Cambridge
 Science Park, Cambridge Cambridgeshire CB4
 0GH, GB
 BOFFEY, Raymond, John, Domainex Limited 162
 Cambridge Science Park, Cambridge
 Cambridgeshire CB4 0GH, GB
 BAYFORD, Melanie, Jayne, Domainex Limited 162
 Cambridge Science Park, Cambridge
 Cambridgeshire CB4 0GH, GB
 FIRTH-CLARK, Stuart, Domainex Limited 162
 Cambridge Science Park, Cambridge
 Cambridgeshire CB4 0GH, GB
 HOPKINS, Anna, Domainex Limited 162 Cambridge
 Science Park, Cambridge Cambridgeshire CB4
 0GH, GB
 JARVIS, Ashley, Nicholas, Domainex Limited 162
 Cambridge Science Park, Cambridge
 Cambridgeshire CB4 0GH, GB
 PERRIOR, Trevor, Robert, Domainex Limited 162
 Cambridge Science Park, Cambridge
 Cambridgeshire CB4 0GH, GB
 SKONE, Philip, Alan, Domainex Limited 162
 Cambridge Science Park, Cambridge
 Cambridgeshire CB4 0GH, GB
 KEY, Rebekah, Elisabeth, 33 Albert Place La Route
 Du Port Elizabeth, St Helier Jersey JE2 4EA, GB

(51) MKP
B63B 35/79 2006 (97) EP 3041733
B63C 9/08 2006
B63C 11/46 2006
B63H 11/10 2006
 (96) EP 14766825.5 9/1/2014
 (97) EP 3041733, 7/13/2016 201628, en
 (31) 10714113 (32) 03.09.2013 (33) PT
 (54) SELF-PROPELLED CRAFT
 (71) Alberto Ferreira Noras, Jorge, Rua José Augusto
 Lopes Júnior n°7 R/C, 2560-346 Torres Vedras, PT
 (72) Alberto Ferreira Noras, Jorge, Rua José Augusto

Lopes Júnior n°7 R/C, 2560-346 Torres Vedras, PT

- (51) MKP
A61K 39/395 2006 (97) EP 3043816
A61P 35/00 2006
C07K 16/28 2006
C07K 16/30 2006
- (96) EP 14766962.6 9/11/2014
(97) EP 3043816, 7/20/2016 201629, en
- (31) 201361876509 P (32) 11.09.2013 (33) US
201461971212 P 27.03.2014 US
201461978401 P 11.04.2014 US
201462003349 P 27.05.2014 US
- (54) ANTI-B7-H1 ANTIBODIES FOR TREATING TUMORS
- (72) NARWAL, Rajesh, c/o MedImmune LLC One MedImmune Way, Gaithersburg Maryland 20878, US
FAIRMAN, David, c/o MedImmune Limited Milstein Building Granta Park, Cambridge Cambridgeshire CB21 6GH, GB
ROBBINS, Paul, c/o MedImmune LLC One MedImmune Way, Gaithersburg Maryland 20878, US
LIANG, Meina, c/o MedImmune LLC One MedImmune Way, Gaithersburg Maryland 20878, US
SCHNEIDER, Amy, c/o MedImmune LLC One MedImmune Way, Gaithersburg Maryland 20878, US
CHAVEZ, Carlos, c/o MedImmune LLC One MedImmune Way, Gaithersburg Maryland 20878, US
HERL, Carina, c/o MedImmune LLC One MedImmune Way, Gaithersburg Maryland 20878, US
PAK, Min, c/o MedImmune LLC One MedImmune Way, Gaithersburg Maryland 20878, US
LU, Hong, c/o MedImmune LLC One MedImmune Way, Gaithersburg Maryland 20878, US
REBELATTO, Marlon, c/o MedImmune LLC One MedImmune Way, Gaithersburg Maryland 20878, US
STEELE, Keith, c/o MedImmune LLC One MedImmune Way, Gaithersburg Maryland 20878, US
BOUTRIN, Anmarie, c/o MedImmune LLC One MedImmune Way, Gaithersburg Maryland 20878, US
SHI, Li, c/o MedImmune LLC One MedImmune Way, Gaithersburg Maryland 20878, US
HONG, Shengyan, c/o MedImmune LLC One MedImmune Way, Gaithersburg Maryland 20878, US
HIGGS, Brandon, c/o MedImmune LLC One MedImmune Way, Gaithersburg Maryland 20878, US
ROSKOS, Lorin, c/o MedImmune LLC One MedImmune Way, Gaithersburg Maryland 20878, US

- (96) EP 14767091.3 8/1/2014
(97) EP 3043966, 7/20/2016 201629, fr
- (31) 1302115 (32) 10.09.2013 (33) FR
- (54) MECHANISM FOR LOCKING/UNLOCKING A TORQUE WRENCH
- (72) NICOLAS, André, 9 Rue Edgar Degas, F-42100 Saint-Etienne, FR
ROYER, Thibault, 9 Rue Edgar Degas, F-42100 Saint-Etienne, FR

- (51) MKP
C08G 18/40 2006 (97) EP 3044245
C08G 18/76 2006
C08K 5/00 2006
- (96) EP 14767279.4 9/11/2014
(97) EP 3044245, 7/20/2016 201629, en
- (31) 201361877290 P (32) 13.09.2013 (33) US
201361877287 P 13.09.2013 US
201462017735 P 26.06.2014 US
- (54) PIPA POLYOL BASED VISCOELASTIC FOAMS
- (72) CASATI, Francois, Etzelstrasse 25, 8808 Pfaffikon, CH
LORA LAMIA, Alberto, Hangenmoosstrasse 1, 8820 Waedenswil, CH
HUNTER, Dale, 921 Oleander Street, Lake Jackson, TX 77566, US
AMICI-KROUTILOVA, Irena, c/o The Dow Chemical Company Intellectual Property Law 2040 Dow Center, Midland, Michigan 48674, US
COOKSON, Paul A., c/o The Dow Chemical Company Intellectual Property Law 2040 Dow Center, Midland, Michigan 48674, US
DELK, Van M. Jr., 549 Pecan Estates, Angleton, TX 77155, US

- (51) MKP
B25B 23/142 2006 (97) EP 3043966

**INDEKS BROJEVA ZAHTJEVA ZA PROŠIRENJE EVROPSKIH PRIJAVA
PATENTA
INDEX ON NUMBER OF REQUESTS FOR EXTENSION ON EUROPEAN PATENT
APPLICATIONS**

Broj objave evropske prijave patenta (97)	MKP (51)	Broj objave evropske prijave patenta (97)	MKP (51)	Broj objave evropske prijave patenta (97)	MKP (51)
3044206	A61K 31/4025 (2006.01) A61P 5/10 (2006.01) C07D 207/22 (2006.01)	2957550	A61K 31/40 (2006.01) A61P 11/08 (2006.01) C07C 31/135 (2006.01)	2987806	C07K 16/00 (2006.01) C07K 16/22 (2006.01) C07K 16/28 (2006.01) C07K 16/42 (2006.01)
3041684	A63F 3/06 (2006.01) B41J 2/32 (2006.01) B41J 11/00 (2006.01) B41M 3/00 (2006.01) B41M 5/42 (2006.01) B42D 15/02 (2006.01)	2947082	A61K 31/438 (2006.01) A61P 1/16 (2006.01) A61P 3/10 (2006.01) C07D 471/10 (2006.01)	2995673	B29B 17/00 (2006.01) B29C 47/00 (2006.01) B29C 47/08 (2006.01) B29C 47/92 (2006.01) B30B 9/12 (2006.01) C10L 5/46 (2006.01) C10L 5/48 (2006.01)
3018267	E04H 3/16 (2006.01) E04H 4/00 (2006.01)	2957186	A43B 7/08 (2006.01) A43B 7/12 (2006.01) A43B 23/02 (2006.01) A43B 23/07 (2006.01)	3040293	B65D 88/52 (2006.01)
2946697	A47C 27/12 (2006.01)	2952191	A01N 43/42 (2006.01) A61K 31/44 (2006.01) A61K 31/473 (2006.01) A61K 47/02 (2006.01) A61P 15/10 (2006.01) A61P 25/16 (2006.01)	3044460	F03G 7/08 (2006.01)
2946659	A01K 13/00 (2006.01) A01K 27/00 (2006.01)	2949407	B21D 3/05 (2006.01) B21D 43/00 (2006.01) B21F 1/02 (2006.01) B21F 23/00 (2006.01)	3042092	F16C 19/00 (2006.01) F16C 19/22 (2006.01) F16C 19/24 (2006.01) F16C 19/26 (2006.01) F16C 19/34 (2006.01) F16C 19/36 (2006.01)
2950068	G01K 1/14 (2006.01)	2992771	A43B 7/06 (2006.01)		

Broj objave evropske prijave patenta (97)	MKP (51)	Broj objave evropske prijave patenta (97)	MKP (51)	Broj objave evropske prijave patenta (97)	MKP (51)
3045162	A61K 9/00 (2006.01) A61K 31/485 (2006.01) A61K 47/34 (2006.01)	3041842	A61K 31/438 (2006.01) A61P 1/00 (2006.01) A61P 9/00 (2006.01) A61P 29/00 (2006.01) A61P 35/00 (2006.01) C07D 471/10 (2006.01)	3039035	A61K 31/00 (2006.01) A61K 38/00 (2006.01) C07K 14/47 (2006.01) C07K 14/52 (2006.01)
3045504	C01F 5/24 (2006.01) C09C 1/02 (2006.01) D21H 17/38 (2006.01) D21H 17/67 (2006.01) D21H 17/70 (2006.01)	3041855	A61P 31/14 (2006.01) C07H 19/06 (2006.01) C07H 19/16 (2006.01)	2956142	A61K 31/5383 (2006.01) C07D 491/04 (2006.01)
3043794	A61K 31/4045 (2006.01) A61K 39/395 (2006.01) A61P 35/02 (2006.01)	3043651	A01J 27/00 (2006.01) A23C 19/14 (2006.01)	3042581	A43B 1/06 (2006.01) A43B 3/10 (2006.01) A43B 3/12 (2006.01) A43B 3/14 (2006.01) A43B 3/24 (2006.01)
3044494	E21B 33/064 (2006.01) F15B 21/06 (2006.01) F16L 55/10 (2006.01) F16L 55/103 (2006.01)	3041489	A61K 35/74 (2015.01) A61P 1/00 (2006.01)	3042172	G01M 3/00 (2006.01) G01M 3/02 (2006.01)
3043789	A61K 31/192 (2006.01) A61P 21/00 (2006.01)	3044835	H01H 23/08 (2006.01) H01H 23/14 (2006.01) H01R 4/48 (2006.01)	3043706	A61B 5/00 (2006.01) A61B 5/107 (2006.01) G06F 19/00 (2011.01)
3039148	A61K 31/00 (2006.01) A61K 31/205 (2006.01) C12N 15/88 (2006.01)	3041907	C08G 12/42 (2006.01) C09D 133/14 (2006.01) C09D 161/32 (2006.01) C09D 167/00 (2006.01) C09D 167/04 (2006.01) C09D 169/00 (2006.01) C09D 171/00 (2006.01) C09D 175/04 (2006.01)	3044183	C04B 14/30 (2006.01) C04B 28/06 (2006.01) C04B 111/28 (2006.01)
3044509	F23C 6/04 (2006.01) F23C 9/08 (2006.01) F23D 14/04 (2006.01) F23D 14/22 (2006.01)			3039039	A61K 39/00 (2006.01) C07K 16/24 (2006.01)

Broj objave evropske prijave patenta (97)	MKP (51)	Broj objave evropske prijave patenta (97)	MKP (51)	Broj objave evropske prijave patenta (97)	MKP (51)
3041839	A61K 31/437 (2006.01) C07D 471/04 (2006.01)	3024191	H04L 29/06 (2006.01)	3039085	C09C 1/02 (2006.01)
3043707	A61B 5/00 (2006.01) A61B 5/107 (2006.01) G06F 19/00 (2011.01)	3042703	A63H 30/00 (2006.01)	3022195	A61K 31/404 (2006.01) A61P 35/00 (2006.01) C07D 401/14 (2006.01) C07D 405/12 (2006.01) C07D 405/14 (2006.01)
3044372	E01B 9/68 (2006.01)	2952248	B01F 5/06 (2006.01) B28C 5/38 (2006.01) C04B 28/14 (2006.01) C04B 38/10 (2006.01)	3041490	A61K 35/76 (2015.01) C07K 14/535 (2006.01) C12N 15/86 (2006.01)
3041864	C07K 16/24 (2006.01)	2947716	B61L 29/30 (2006.01) H01Q 13/02 (2006.01) H01Q 19/08 (2006.01)	3043804	A61K 31/722 (2006.01) A61K 47/10 (2006.01) A61P 31/10 (2006.01)
2472028	E04B 7/02 (2006.01) E04B 7/20 (2006.01) E04D 13/03 (2006.01) E04D 13/147 (2006.01)	2947371	F21L 4/02 (2006.01) F21V 23/04 (2006.01) F21Y 101/02 (2006.01) F21Y 113/00 (2006.01)	3043796	A61K 31/427 (2006.01) A61P 17/00 (2006.01) A61P 25/00 (2006.01) A61P 37/00 (2006.01) A61P 37/08 (2006.01)
2784548	G01V 1/00 (2006.01) G01V 1/18 (2006.01)	3039285	B32B 25/08 (2006.01) B32B 27/32 (2006.01) F03D 1/06 (2006.01)	3021864	A61K 38/16 (2006.01) A61K 38/46 (2006.01) A61L 2/16 (2006.01) A61P 31/04 (2006.01) C07K 14/315 (2006.01) G01N 33/569 (2006.01)
2656880	A61K 8/02 (2006.01) A61Q 1/10 (2006.01) A61Q 1/12 (2006.01)	3022163	C03C 3/095 (2006.01) C03C 13/00 (2006.01)		
2975760	H02S 20/25 (2014.01)	3041716	B60R 25/04 (2006.01) B60R 25/24 (2013.01)		
2662501	E03B 7/07 (2006.01)				
3042995	E01F 15/04 (2006.01) E01F 15/08 (2006.01)				

Broj objave evropske prijave patenta (97)	MKP (51)	Broj objave evropske prijave patenta (97)	MKP (51)	Broj objave evropske prijave patenta (97)	MKP (51)
3039129	C12N 7/02 (2006.01) C12N 15/864 (2006.01)	3041816	C07C 51/295 (2006.01) C07C 59/08 (2006.01) C07C 67/08 (2006.01) C07C 69/68 (2006.01)	3043775	A61K 9/08 (2006.01) A61K 39/395 (2006.01) A61K 47/20 (2006.01) C07K 1/14 (2006.01)
3044788	G10L 19/008 (2013.01) G10L 19/035 (2013.01)	3041466	A61K 9/00 (2006.01) A61K 31/17 (2006.01) A61K 31/19 (2006.01) A61K 31/194 (2006.01) A61K 31/23 (2006.01) A61K 31/60 (2006.01) A61K 36/00 (2006.01) A61P 17/12 (2006.01)	3039041	A61P 9/10 (2006.01) A61P 37/06 (2006.01) C07K 16/28 (2006.01)
3043757	A61F 6/14 (2006.01) A61F 6/18 (2006.01)	3044713	G06F 19/12 (2011.01)	3043788	A61K 31/19 (2006.01) A61K 31/191 (2006.01) A61P 3/00 (2006.01) A61P 9/00 (2006.01) A61P 43/00 (2006.01)
3044214	A61K 31/496 (2006.01) A61P 9/04 (2006.01) A61P 9/10 (2006.01) A61P 11/06 (2006.01) A61P 17/06 (2006.01) A61P 19/06 (2006.01) A61P 33/06 (2006.01) C07D 309/14 (2006.01)	3044236	C07K 16/28 (2006.01)	3041867	A61K 39/395 (2006.01) C07K 16/28 (2006.01) G01N 33/68 (2006.01)
3043795	A61K 31/167 (2006.01) A61K 31/196 (2006.01) A61K 31/415 (2006.01) A61K 31/4152 (2006.01) A61K 31/4523 (2006.01) A61K 31/4725 (2006.01) A61K 31/496 (2006.01) A61K 31/5377 (2006.01) A61K 45/06 (2006.01) A61P 29/00 (2006.01)	3044589	G01N 33/50 (2006.01)	3039123	C12N 5/071 (2010.01)
		3043836	A61K 9/00 (2006.01) A61K 35/12 (2006.01) A61L 27/38 (2006.01)	3044085	B63B 35/34 (2006.01) B63B 35/44 (2006.01) E02B 3/06 (2006.01) E04C 5/07 (2006.01)
		3043774	A61K 9/08 (2006.01) A61K 39/395 (2006.01) A61K 47/18 (2006.01) C07K 1/14 (2006.01)	3038456	A01G 1/04 (2006.01)
				3041349	A01K 51/00 (2006.01)

Broj objave evropske prijave patenta (97)	MKP (51)	Broj objave evropske prijave patenta (97)	MKP (51)	Broj objave evropske prijave patenta (97)	MKP (51)
3041868	C07K 16/28 (2006.01) C07K 16/30 (2006.01)	3039014	A61K 31/137 (2006.01) A61K 31/195 (2006.01) A61K 31/415 (2006.01)	3045042	A01N 25/08 (2006.01) A01N 37/38 (2006.01) A01N 59/20 (2006.01) A01P 3/00 (2006.01)
3043776	A61K 9/00 (2006.01) A61K 9/08 (2006.01) A61K 9/19 (2006.01) A61K 38/00 (2006.01) A61K 39/00 (2006.01) A61K 39/395 (2006.01) A61K 47/18 (2006.01) A61K 47/20 (2006.01) C07K 1/14 (2006.01)		A61P 5/18 (2006.01) A61P 13/12 (2006.01) C07C 211/30 (2006.01) C07C 217/48 (2006.01) C07C 217/58 (2006.01) C07C 227/18 (2006.01) C07C 229/34 (2006.01) C07C 229/38 (2006.01) C07C 317/32 (2006.01) C07D 207/06 (2006.01) C07D 231/12 (2006.01) C07D 295/135 (2006.01)	2905153	B60C 25/13 (2006.01) B60C 25/135 (2006.01)
3043772	A61K 9/00 (2006.01) A61K 9/19 (2006.01) A61K 38/00 (2006.01) A61K 39/00 (2006.01) A61K 47/18 (2006.01) A61K 47/20 (2006.01) C07K 1/14 (2006.01)	3011996	A61N 2/00 (2006.01) A61N 2/06 (2006.01)	2905154	B60C 25/13 (2006.01) B60C 25/138 (2006.01)
		3042878	C01F 11/18 (2006.01) C09C 1/02 (2006.01)	3019181	A61K 31/19 (2006.01) A61K 35/74 (2015.01) A61K 45/06 (2006.01) A61P 37/00 (2006.01)
		3042965	C21C 1/02 (2006.01) C21C 7/064 (2006.01)	3043792	A61K 31/4015 (2006.01) A61K 31/4415 (2006.01)
		3045503	A61K 8/19 (2006.01) C09C 1/02 (2006.01) C11D 3/14 (2006.01)	3039184	D21H 17/63 (2006.01) D21H 21/00 (2006.01)
				3038684	A61M 11/00 (2006.01) A61M 16/00 (2006.01) A62B 7/00 (2006.01)
				3038659	A61K 47/48 (2006.01)

Broj objave evropske prijave patenta (97)	MKP (51)	Broj objave evropske prijave patenta (97)	MKP (51)	Broj objave evropske prijave patenta (97)	MKP (51)
3038644	A61K 39/00 (2006.01) A61K 39/395 (2006.01) C07K 16/00 (2006.01) C12P 21/08 (2006.01)	3038687	A61M 15/08 (2006.01)	3043797	A61K 31/431 (2006.01) A61K 31/546 (2006.01)
		3039547	G06F 11/10 (2006.01)	3041863	C07K 16/00 (2006.01)
		3040072	A61K 31/506 (2006.01)	3041501	A61K 39/00 (2006.01) C40B 30/04 (2006.01) G01N 33/00 (2006.01)
3038634	A61K 38/00 (2006.01) A61K 39/395 (2006.01) A61P 35/00 (2006.01) C07K 16/28 (2006.01)		A61P 1/16 (2006.01) A61P 35/00 (2006.01) A61P 43/00 (2006.01)		
		3038651	A61K 39/395 (2006.01)	3042669	A61K 31/506 (2006.01) A61K 31/7072 (2006.01) A61K 39/395 (2006.01) A61P 35/00 (2006.01) A61P 43/00 (2006.01)
3038650	A61K 39/395 (2006.01) C07K 16/28 (2006.01)	3038466	A01N 43/58 (2006.01) A01N 43/60 (2006.01)		
		3038465	A01N 43/40 (2006.01)		
3039019	A61K 31/505 (2006.01) A61K 31/506 (2006.01) C07D 403/04 (2006.01) C07D 471/04 (2006.01) C07D 471/10 (2006.01)	3038527	A61B 5/05 (2006.01) G01N 24/08 (2006.01)	3041956	C12Q 1/68 (2006.01) G01N 33/53 (2006.01)
		3041834	C07D 401/04 (2006.01) C07D 409/14 (2006.01)	3042899	A61K 31/506 (2006.01) A61K 31/5377 (2006.01) A61P 19/08 (2006.01) A61P 29/00 (2006.01) A61P 35/00 (2006.01) A61P 37/06 (2006.01) C07D 401/10 (2006.01) C07D 401/14 (2006.01)
3038660	A61K 31/415 (2006.01) A61K 47/36 (2006.01) A61K 47/48 (2006.01) A61P 29/00 (2006.01) A61P 37/00 (2006.01)	3043825	A61K 48/00 (2006.01)		
		3041496	A61K 38/43 (2006.01)		
3038661	A61K 48/00 (2006.01) A61P 31/00 (2006.01) A61P 31/12 (2006.01)	3042664	A61K 38/05 (2006.01) A61P 31/00 (2006.01)		

Broj objave evropske prijave patenta (97)	MKP (51)	Broj objave evropske prijave patenta (97)	MKP (51)	Broj objave evropske prijave patenta (97)	MKP (51)
3041835	C07D 401/04 (2006.01) C07D 409/14 (2006.01)	3044225	A61K 31/519 (2006.01) A61P 31/04 (2006.01) C07D 487/04 (2006.01) C07D 487/16 (2006.01) C07D 487/22 (2006.01) C07D 515/22 (2006.01)	3043769	A61K 8/19 (2006.01) A61K 8/43 (2006.01) A61Q 19/00 (2006.01)
3043824	A61K 38/16 (2006.01) A61K 47/30 (2006.01) A61K 47/48 (2006.01) A61P 25/00 (2006.01) A61P 29/00 (2006.01)	3045979	G03G 15/00 (2006.01) G03G 21/16 (2006.01) G03G 21/18 (2006.01)	3044256	B82Y 30/00 (2011.01) C08K 3/22 (2006.01) C08K 3/34 (2006.01) C09C 1/02 (2006.01) C09C 1/04 (2006.01) C09C 1/28 (2006.01) C09C 1/36 (2006.01) C09C 1/40 (2006.01) C09D 1/00 (2006.01)
3044703	G06F 17/30 (2006.01) H04N 21/40 (2011.01) H04N 21/43 (2011.01)	3043647	A01N 43/42 (2006.01) A61K 31/47 (2006.01) C12Q 1/68 (2006.01)	3044170	C02F 1/469 (2006.01) C02F 1/48 (2006.01) C02F 1/58 (2006.01)
3044954	H04N 5/76 (2006.01)	3043815	A61K 38/16 (2006.01) A61K 39/02 (2006.01) A61K 39/39 (2006.01) A61P 31/12 (2006.01)	3038633	A61K 38/00 (2006.01) C07K 14/47 (2006.01)
3044967	G06F 3/14 (2006.01) G06T 1/00 (2006.01) H04L 9/32 (2006.01) H04N 13/00 (2006.01) H04N 21/23 (2011.01) H04N 21/2662 (2011.01) H04N 21/441 (2011.01)	3043765	A61H 23/04 (2006.01)	3039164	C21D 1/76 (2006.01) C21D 8/12 (2006.01) C22C 38/00 (2006.01) C22C 38/04 (2006.01) C22C 38/06 (2006.01) C22C 38/34 (2006.01)
3043802	A61K 31/547 (2006.01)	3044705	G06F 17/30 (2006.01) H04N 21/25 (2011.01) H04N 21/435 (2011.01)		
3043827	A61K 48/00 (2006.01)				

Broj objave evropske prijave patenta (97)	MKP (51)	Broj objave evropske prijave patenta (97)	MKP (51)	Broj objave evropske prijave patenta (97)	MKP (51)
3038657	A61K 47/48 (2006.01) A61P 35/00 (2006.01)	3038624	A61K 31/5365 (2006.01) A61K 47/48 (2006.01) A61P 29/00 (2006.01) A61P 35/00 (2006.01) A61P 37/00 (2006.01) C07D 413/14 (2006.01)	3043816	A61K 39/395 (2006.01) A61P 35/00 (2006.01) C07K 16/28 (2006.01) C07K 16/30 (2006.01)
3041836	A61K 31/4439 (2006.01) A61K 31/444 (2006.01) A61P 27/00 (2006.01) C07D 401/04 (2006.01) C07D 401/14 (2006.01)	3042202	G01N 33/564 (2006.01)	3043966	B25B 23/142 (2006.01)
3038652	A61K 31/506 (2006.01) A61K 31/519 (2006.01) A61K 45/00 (2006.01) A61P 35/00 (2006.01)	3044327	C12Q 1/68 (2006.01)	3044245	C08G 18/40 (2006.01) C08G 18/76 (2006.01) C08K 5/00 (2006.01)
3041838	A61K 31/42 (2006.01) C07D 261/04 (2006.01) C07D 413/04 (2006.01)	3044328	C12Q 1/68 (2006.01)		
3041474	A61K 31/519 (2006.01) A61P 35/00 (2006.01)	3044221	A61K 31/472 (2006.01) A61K 31/4725 (2006.01) A61P 35/00 (2006.01) C07D 217/24 (2006.01) C07D 401/10 (2006.01) C07D 401/14 (2006.01) C07D 413/10 (2006.01) C07D 413/14 (2006.01) C07D 413/14 (2006.01) C07D 471/08 (2006.01)		
3041952	C12Q 1/68 (2006.01)				
3041935	A61K 31/712 (2006.01) A61K 31/7125 (2006.01) C07H 21/00 (2006.01) C12N 15/113 (2010.01)	3041733	B63B 35/79 (2006.01) B63C 9/08 (2006.01) B63C 11/46 (2006.01) B63H 11/10 (2006.01)		

**INDEKS KLASIFIKACIJSKIH OZNAKA BROJEVA ZAHTJEVA ZA PROŠIRENJE
EVROPSKIH PRIJAVA PATENTA PREMA MKP**
INDEX ON CLASSIFICATION MARKS ON REQUESTS FOR EXTENSION
OF EUROPEAN PATENT APPLICATION IN ACCORDANCE WITH THE
INTERNATIONAL PATENT CLASSIFICATION

MKP (51)	Broj objave evropske prijave patenta (97)	Naziv pronalaska (54)	MKP (51)	Broj objave evropske prijave patenta (97)	Naziv pronalaska (54)
A61K 31/4025 (2006.01)	3044206	PYRROLIDINE DERIVATIVES AS OXYTOCIN / VASOPRESSIN V1a RECEPTORS ANTAGONISTS	B42D 15/02 (2006.01)	3041684	REMOVABLE COVERING PAINT SCHEME OF LAYERS ARRANGED ON A HEAT SENSITIVE CARRIER, THERMAL PRINTER, AND METHOD FOR THERMAL PRINTING OF SUCH CARRIER
A61P 5/10 (2006.01)	3044206	PYRROLIDINE DERIVATIVES AS OXYTOCIN / VASOPRESSIN V1a RECEPTORS ANTAGONISTS	E04H 3/16 (2006.01)	3018267	CLIMATE CONTROLLED WATERSIDE ENCLOSURE
C07D 207/22 (2006.01)	3044206	PYRROLIDINE DERIVATIVES AS OXYTOCIN / VASOPRESSIN V1a RECEPTORS ANTAGONISTS	E04H 4/00 (2006.01)	3018267	CLIMATE CONTROLLED WATERSIDE ENCLOSURE
A63F 3/06 (2006.01)	3041684	REMOVABLE COVERING PAINT SCHEME OF LAYERS ARRANGED ON A HEAT SENSITIVE CARRIER, THERMAL PRINTER, AND METHOD FOR THERMAL PRINTING OF SUCH CARRIER	A47C 27/12 (2006.01)	2946697	ERGONOMIC MATTRESS PAD WITH POLYESTER FILL
B41J 2/32 (2006.01)	3041684	REMOVABLE COVERING PAINT SCHEME OF LAYERS ARRANGED ON A HEAT SENSITIVE CARRIER, THERMAL PRINTER, AND METHOD FOR THERMAL PRINTING OF SUCH CARRIER	A01K 13/00 (2006.01)	2946659	A PROTECTIVE FLEXIBLE GARMENT FOR AN ANIMAL, A METHOD OF FITTING THE PROTECTIVE FLEXIBLE GARMENT ON THE ANIMAL, AND USE OF THE PROTECTIVE FLEXIBLE GARMENT
B41J 11/00 (2006.01)	3041684	REMOVABLE COVERING PAINT SCHEME OF LAYERS ARRANGED ON A HEAT SENSITIVE CARRIER, THERMAL PRINTER, AND METHOD FOR THERMAL PRINTING OF SUCH CARRIER	A01K 27/00 (2006.01)	2946659	A PROTECTIVE FLEXIBLE GARMENT FOR AN ANIMAL, A METHOD OF FITTING THE PROTECTIVE FLEXIBLE GARMENT ON THE ANIMAL, AND USE OF THE PROTECTIVE FLEXIBLE GARMENT
B41M 3/00 (2006.01)	3041684	REMOVABLE COVERING PAINT SCHEME OF LAYERS ARRANGED ON A HEAT SENSITIVE CARRIER, THERMAL PRINTER, AND METHOD FOR THERMAL PRINTING OF SUCH CARRIER	B21D 3/05 (2006.01)	2949407	DRAWING UNIT FOR ELONGATED PRODUCT AND CORRESPONDING DRAWING METHOD
B41M 5/42 (2006.01)	3041684	REMOVABLE COVERING PAINT SCHEME OF LAYERS ARRANGED ON A HEAT SENSITIVE CARRIER, THERMAL PRINTER, AND METHOD FOR THERMAL PRINTING OF SUCH CARRIER	B21D 43/00 (2006.01)	2949407	DRAWING UNIT FOR ELONGATED PRODUCT AND CORRESPONDING DRAWING METHOD
			B21F 1/02 (2006.01)	2949407	DRAWING UNIT FOR ELONGATED PRODUCT AND CORRESPONDING DRAWING METHOD
			B21F 23/00 (2006.01)	2949407	DRAWING UNIT FOR ELONGATED PRODUCT AND CORRESPONDING DRAWING METHOD
			G01K 1/14 (2006.01)	2950068	TEMPERATURE SENSOR
			A61K 31/40 (2006.01)	2957550	PHARMACEUTICAL FORMULATIONS COMPRISING VILANTEROL
			A61P 11/08 (2006.01)	2957550	PHARMACEUTICAL FORMULATIONS COMPRISING VILANTEROL

MKP (51)	Broj objave evropske prijave patenta (97)	Naziv pronalaska (54)
C07C 31/135 (2006.01)	2957550	PHARMACEUTICAL FORMULATIONS COMPRISING VILANTEROL
A61K 31/438 (2006.01)	2947082	N1-PYRAZOLOSPIROKETONE ACETYL-CoA CARBOXYLASE INHIBITORS
A61P 1/16 (2006.01)	2947082	N1-PYRAZOLOSPIROKETONE ACETYL-CoA CARBOXYLASE INHIBITORS
A61P 3/10 (2006.01)	2947082	N1-PYRAZOLOSPIROKETONE ACETYL-CoA CARBOXYLASE INHIBITORS
C07D 471/10 (2006.01)	2947082	N1-PYRAZOLOSPIROKETONE ACETYL-CoA CARBOXYLASE INHIBITORS
A43B 7/08 (2006.01)	2957186	VENTILATED SHOE
A43B 7/12 (2006.01)	2957186	VENTILATED SHOE
A43B 23/02 (2006.01)	2957186	VENTILATED SHOE
A43B 23/07 (2006.01)	2957186	VENTILATED SHOE
A01N 43/42 (2006.01)	2952191	SUBLINGUAL APO MORPHINE
A61K 31/44 (2006.01)	2952191	SUBLINGUAL APO MORPHINE
A61K 31/473 (2006.01)	2952191	SUBLINGUAL APO MORPHINE
A61K 47/02 (2006.01)	2952191	SUBLINGUAL APO MORPHINE
A61P 15/10 (2006.01)	2952191	SUBLINGUAL APO MORPHINE
A61P 25/16 (2006.01)	2952191	SUBLINGUAL APO MORPHINE
A43B 7/06 (2006.01)	2992771	VENTILATED SOLE OF FOOTWEAR ITEM AND METHOD FOR MANUFACTURING SAME, AND FOOTWEAR ITEM OBTAINED INCORPORATING SUCH A SOLE
C07K 16/00 (2006.01)	2987806	MODIFIED SINGLE VARIABLE DOMAIN ANTIBODIES WITH REDUCED BINDING TO ANTI-DRUG-ANTIBODIES
C07K 16/22 (2006.01)	2987806	MODIFIED SINGLE VARIABLE DOMAIN ANTIBODIES WITH REDUCED BINDING TO ANTI-DRUG-ANTIBODIES
C07K 16/28 (2006.01)	2987806	MODIFIED SINGLE VARIABLE DOMAIN ANTIBODIES WITH REDUCED BINDING TO ANTI-DRUG-ANTIBODIES

MKP (51)	Broj objave evropske prijave patenta (97)	Naziv pronalaska (54)
C07K 16/42 (2006.01)	2987806	MODIFIED SINGLE VARIABLE DOMAIN ANTIBODIES WITH REDUCED BINDING TO ANTI-DRUG-ANTIBODIES
B29B 17/00 (2006.01)	2995673	SOLID FUEL FROM COMBUSTIBLE WASTES AND ITS USE
B29C 47/00 (2006.01)	2995673	SOLID FUEL FROM COMBUSTIBLE WASTES AND ITS USE
B29C 47/08 (2006.01)	2995673	SOLID FUEL FROM COMBUSTIBLE WASTES AND ITS USE
B29C 47/92 (2006.01)	2995673	SOLID FUEL FROM COMBUSTIBLE WASTES AND ITS USE
B30B 9/12 (2006.01)	2995673	SOLID FUEL FROM COMBUSTIBLE WASTES AND ITS USE
C10L 5/46 (2006.01)	2995673	SOLID FUEL FROM COMBUSTIBLE WASTES AND ITS USE
C10L 5/48 (2006.01)	2995673	SOLID FUEL FROM COMBUSTIBLE WASTES AND ITS USE
B65D 88/52 (2006.01)	3040293	LOCKING MECHANISM FOR A COLLAPSIBLE CONTAINER
F03G 7/08 (2006.01)	3044460	SOLE FOR FOOTWEARS CAPABLE OF RECOVERING PART OF THE ENERGY PRODUCED DURING DEAMBULATION
F16C 19/00 (2006.01)	3042092	AN IMPROVED ROLLER BEARING WITH ENHANCED STRESS BEARING CAPACITY
F16C 19/22 (2006.01)	3042092	AN IMPROVED ROLLER BEARING WITH ENHANCED STRESS BEARING CAPACITY
F16C 19/24 (2006.01)	3042092	AN IMPROVED ROLLER BEARING WITH ENHANCED STRESS BEARING CAPACITY
F16C 19/26 (2006.01)	3042092	AN IMPROVED ROLLER BEARING WITH ENHANCED STRESS BEARING CAPACITY
F16C 19/34 (2006.01)	3042092	AN IMPROVED ROLLER BEARING WITH ENHANCED STRESS BEARING CAPACITY
F16C 19/36 (2006.01)	3042092	AN IMPROVED ROLLER BEARING WITH ENHANCED STRESS BEARING CAPACITY
A61K 9/00 (2006.01)	3045162	OPIOID FORMULATIONS
A61K 31/485 (2006.01)	3045162	OPIOID FORMULATIONS

MKP (51)	Broj objave evropske prijave patenta (97)	Naziv pronalaska (54)
A61K 47/34 (2006.01)	3045162	OPIOID FORMULATIONS
C01F 5/24 (2006.01)	3045504	PRECIPITATED MAGNESIUM CARBONATE
C09C 1/02 (2006.01)	3045504	PRECIPITATED MAGNESIUM CARBONATE
D21H 17/38 (2006.01)	3045504	PRECIPITATED MAGNESIUM CARBONATE
D21H 17/67 (2006.01)	3045504	PRECIPITATED MAGNESIUM CARBONATE
D21H 17/70 (2006.01)	3045504	PRECIPITATED MAGNESIUM CARBONATE
A61K 31/4045 (2006.01)	3043794	COMBINATION OF EPIGENETIC FACTORS AND BISPECIFIC COMPOUNDS TARGETING CD33 AND CD3 IN THE TREATMENT OF MYELOID LEUKEMIA
A61K 39/395 (2006.01)	3043794	COMBINATION OF EPIGENETIC FACTORS AND BISPECIFIC COMPOUNDS TARGETING CD33 AND CD3 IN THE TREATMENT OF MYELOID LEUKEMIA
A61P 35/02 (2006.01)	3043794	COMBINATION OF EPIGENETIC FACTORS AND BISPECIFIC COMPOUNDS TARGETING CD33 AND CD3 IN THE TREATMENT OF MYELOID LEUKEMIA
E21B 33/064 (2006.01)	3044494	MAGNETO-CRYOGENIC VALVES, SYSTEMS AND METHODS FOR MODULATING FLOW IN A CONDUIT
F15B 21/06 (2006.01)	3044494	MAGNETO-CRYOGENIC VALVES, SYSTEMS AND METHODS FOR MODULATING FLOW IN A CONDUIT
F16L 55/10 (2006.01)	3044494	MAGNETO-CRYOGENIC VALVES, SYSTEMS AND METHODS FOR MODULATING FLOW IN A CONDUIT
F16L 55/103 (2006.01)	3044494	MAGNETO-CRYOGENIC VALVES, SYSTEMS AND METHODS FOR MODULATING FLOW IN A CONDUIT
A61K 31/192 (2006.01)	3043789	USE OF A PPAR-DELTA AGONIST FOR TREATING MUSCLE ATROPHY
A61P 21/00 (2006.01)	3043789	USE OF A PPAR-DELTA AGONIST FOR TREATING MUSCLE ATROPHY
A61K 31/00 (2006.01)	3039148	TRANSDUCTION BUFFER
A61K 31/205 (2006.01)	3039148	TRANSDUCTION BUFFER

MKP (51)	Broj objave evropske prijave patenta (97)	Naziv pronalaska (54)
C12N 15/88 (2006.01)	3039148	TRANSDUCTION BUFFER
F23C 6/04 (2006.01)	3044509	COMBUSTION METHOD AND INDUSTRIAL BURNER
F23C 9/08 (2006.01)	3044509	COMBUSTION METHOD AND INDUSTRIAL BURNER
F23D 14/04 (2006.01)	3044509	COMBUSTION METHOD AND INDUSTRIAL BURNER
F23D 14/22 (2006.01)	3044509	COMBUSTION METHOD AND INDUSTRIAL BURNER
A61K 31/438 (2006.01)	3041842	SPIROCYCLIC COMPOUNDS AS TRYPTOPHAN HYDROXYLASE INHIBITORS
A61P 1/00 (2006.01)	3041842	SPIROCYCLIC COMPOUNDS AS TRYPTOPHAN HYDROXYLASE INHIBITORS
A61P 9/00 (2006.01)	3041842	SPIROCYCLIC COMPOUNDS AS TRYPTOPHAN HYDROXYLASE INHIBITORS
A61P 29/00 (2006.01)	3041842	SPIROCYCLIC COMPOUNDS AS TRYPTOPHAN HYDROXYLASE INHIBITORS
A61P 35/00 (2006.01)	3041842	SPIROCYCLIC COMPOUNDS AS TRYPTOPHAN HYDROXYLASE INHIBITORS
C07D 471/10 (2006.01)	3041842	SPIROCYCLIC COMPOUNDS AS TRYPTOPHAN HYDROXYLASE INHIBITORS
A61P 31/14 (2006.01)	3041855	HCV POLYMERASE INHIBITORS
C07H 19/06 (2006.01)	3041855	HCV POLYMERASE INHIBITORS
C07H 19/16 (2006.01)	3041855	HCV POLYMERASE INHIBITORS
A01J 27/00 (2006.01)	3043651	METHOD AND APPARATUS FOR CLEANING THE SURFACE OF FOOD PRODUCTS
A23C 19/14 (2006.01)	3043651	METHOD AND APPARATUS FOR CLEANING THE SURFACE OF FOOD PRODUCTS
A61K 35/74 (2015.01)	3041489	USE OF A COMPOSITION COMPRISING MICROORGANISMS TO INCREASE THE INTESTINAL PRODUCTION OF BUTYRIC ACID, FOLIC ACID OR NIACIN AND/OR DECREASE THE INTESTINAL PRODUCTION OF SUCCINIC ACID
A61P 1/00 (2006.01)	3041489	USE OF A COMPOSITION COMPRISING MICROORGANISMS TO INCREASE THE INTESTINAL PRODUCTION OF BUTYRIC ACID, FOLIC ACID OR NIACIN AND/OR DECREASE THE INTESTINAL PRODUCTION OF SUCCINIC ACID

MKP (51)	Broj objave evropske prijave patenta (97)	Naziv pronalaska (54)
H01H 23/08 (2006.01)	3044835	A DEVICE FOR ELECTRICAL WIRING SYSTEM
H01H 23/14 (2006.01)	3044835	A DEVICE FOR ELECTRICAL WIRING SYSTEM
H01R 4/48 (2006.01)	3044835	A DEVICE FOR ELECTRICAL WIRING SYSTEM
C08G 12/42 (2006.01)	3041907	COATING MATERIALS AND THE USE THEREOF IN COATING SYSTEMS FOR COMPONENTS IN VEHICLE INTERIORS
C09D 133/14 (2006.01)	3041907	COATING MATERIALS AND THE USE THEREOF IN COATING SYSTEMS FOR COMPONENTS IN VEHICLE INTERIORS
C09D 161/32 (2006.01)	3041907	COATING MATERIALS AND THE USE THEREOF IN COATING SYSTEMS FOR COMPONENTS IN VEHICLE INTERIORS
C09D 167/00 (2006.01)	3041907	COATING MATERIALS AND THE USE THEREOF IN COATING SYSTEMS FOR COMPONENTS IN VEHICLE INTERIORS
C09D 167/04 (2006.01)	3041907	COATING MATERIALS AND THE USE THEREOF IN COATING SYSTEMS FOR COMPONENTS IN VEHICLE INTERIORS
C09D 169/00 (2006.01)	3041907	COATING MATERIALS AND THE USE THEREOF IN COATING SYSTEMS FOR COMPONENTS IN VEHICLE INTERIORS
C09D 171/00 (2006.01)	3041907	COATING MATERIALS AND THE USE THEREOF IN COATING SYSTEMS FOR COMPONENTS IN VEHICLE INTERIORS
C09D 175/04 (2006.01)	3041907	COATING MATERIALS AND THE USE THEREOF IN COATING SYSTEMS FOR COMPONENTS IN VEHICLE INTERIORS
A61K 31/00 (2006.01)	3039035	CXCL12 (CHEMOKINE (C-X-C MOTIF) LIGAND 12) AND IGFBP2 INHIBITORS FOR THE APPLICATION IN THE TREATMENT OF DIABETES MELLITUS ASSOCIATED PANCREATIC CANCER
A61K 38/00 (2006.01)	3039035	CXCL12 (CHEMOKINE (C-X-C MOTIF) LIGAND 12) AND IGFBP2 INHIBITORS FOR THE APPLICATION IN THE TREATMENT OF DIABETES MELLITUS ASSOCIATED PANCREATIC CANCER

MKP (51)	Broj objave evropske prijave patenta (97)	Naziv pronalaska (54)
C07K 14/47 (2006.01)	3039035	CXCL12 (CHEMOKINE (C-X-C MOTIF) LIGAND 12) AND IGFBP2 INHIBITORS FOR THE APPLICATION IN THE TREATMENT OF DIABETES MELLITUS ASSOCIATED PANCREATIC CANCER
C07K 14/52 (2006.01)	3039035	CXCL12 (CHEMOKINE (C-X-C MOTIF) LIGAND 12) AND IGFBP2 INHIBITORS FOR THE APPLICATION IN THE TREATMENT OF DIABETES MELLITUS ASSOCIATED PANCREATIC CANCER
A61K 31/5383 (2006.01)	2956142	INHIBITORS OF THE RENAL OUTER MEDULLARY POTASSIUM CHANNEL
C07D 491/04 (2006.01)	2956142	INHIBITORS OF THE RENAL OUTER MEDULLARY POTASSIUM CHANNEL
A43B 1/06 (2006.01)	3042581	METHOD FOR PRODUCING A FASTENING SYSTEM FOR INTERCHANGEABLE SANDAL STRAPS
A43B 3/10 (2006.01)	3042581	METHOD FOR PRODUCING A FASTENING SYSTEM FOR INTERCHANGEABLE SANDAL STRAPS
A43B 3/12 (2006.01)	3042581	METHOD FOR PRODUCING A FASTENING SYSTEM FOR INTERCHANGEABLE SANDAL STRAPS
A43B 3/14 (2006.01)	3042581	METHOD FOR PRODUCING A FASTENING SYSTEM FOR INTERCHANGEABLE SANDAL STRAPS
A43B 3/24 (2006.01)	3042581	METHOD FOR PRODUCING A FASTENING SYSTEM FOR INTERCHANGEABLE SANDAL STRAPS
G01M 3/00 (2006.01)	3042172	WATER LEAK DETECTION SYSTEM
G01M 3/02 (2006.01)	3042172	WATER LEAK DETECTION SYSTEM
A61B 5/00 (2006.01)	3043706	DEVICE AND METHOD FOR EVALUATING AND MONITORING PHYSICAL PAIN
A61B 5/107 (2006.01)	3043706	DEVICE AND METHOD FOR EVALUATING AND MONITORING PHYSICAL PAIN
G06F 19/00 (2011.01)	3043706	DEVICE AND METHOD FOR EVALUATING AND MONITORING PHYSICAL PAIN
C04B 14/30 (2006.01)	3044183	HYDRAULIC BINDER SYSTEM BASED ON ALUMINUM OXIDE
C04B 28/06 (2006.01)	3044183	HYDRAULIC BINDER SYSTEM BASED ON ALUMINUM OXIDE

MKP (51)	Broj objave evropske prijave patenta (97)	Naziv pronalaska (54)
C04B 111/28 (2006.01)	3044183	HYDRAULIC BINDER SYSTEM BASED ON ALUMINUM OXIDE
A61K 39/00 (2006.01)	3039039	ANTIBODIES NEUTRALIZING GM-CSF FOR USE IN THE TREATMENT OF RHEUMATOID ARTHRITIS OR AS ANALGESICS
C07K 16/24 (2006.01)	3039039	ANTIBODIES NEUTRALIZING GM-CSF FOR USE IN THE TREATMENT OF RHEUMATOID ARTHRITIS OR AS ANALGESICS
A61K 31/437 (2006.01)	3041839	1,2,4-TRIAZOLO[4,3-a]PYRIDINE COMPOUNDS AND THEIR USE AS POSITIVE ALLOSTERIC MODULATORS OF MGLUR2 RECEPTORS
C07D 471/04 (2006.01)	3041839	1,2,4-TRIAZOLO[4,3-a]PYRIDINE COMPOUNDS AND THEIR USE AS POSITIVE ALLOSTERIC MODULATORS OF MGLUR2 RECEPTORS
A61B 5/00 (2006.01)	3043707	DEVICE AND METHOD FOR EVALUATING ANALGESIC NEUROSTIMULATION DEVICES
A61B 5/107 (2006.01)	3043707	DEVICE AND METHOD FOR EVALUATING ANALGESIC NEUROSTIMULATION DEVICES
G06F 19/00 (2011.01)	3043707	DEVICE AND METHOD FOR EVALUATING ANALGESIC NEUROSTIMULATION DEVICES
E01B 9/68 (2006.01)	3044372	RAIL FASTENING SYSTEM
C07K 16/24 (2006.01)	3041864	IL-18 BINDING PROTEIN (IL-18BP) IN INFLAMMATORY DISEASES
E04B 7/02 (2006.01)	2472028	A method of installing a window arrangement comprising a number of neighbouring windows, and such a window arrangement
E04B 7/20 (2006.01)	2472028	A method of installing a window arrangement comprising a number of neighbouring windows, and such a window arrangement
E04D 13/03 (2006.01)	2472028	A method of installing a window arrangement comprising a number of neighbouring windows, and such a window arrangement
E04D 13/147 (2006.01)	2472028	A method of installing a window arrangement comprising a number of neighbouring windows, and such a window arrangement

MKP (51)	Broj objave evropske prijave patenta (97)	Naziv pronalaska (54)
G01V 1/00 (2006.01)	2784548	Earthquake monitoring sensor and earthquake monitoring system including the same
G01V 1/18 (2006.01)	2784548	Earthquake monitoring sensor and earthquake monitoring system including the same
A61K 8/02 (2006.01)	2656880	Method for the preparation of coloured cosmetic powder products for use on the skin of the eyes, face and body
A61Q 1/10 (2006.01)	2656880	Method for the preparation of coloured cosmetic powder products for use on the skin of the eyes, face and body
A61Q 1/12 (2006.01)	2656880	Method for the preparation of coloured cosmetic powder products for use on the skin of the eyes, face and body
H02S 20/25 (2014.01)	2975760	Solar roofing tile
E03B 7/07 (2006.01)	2662501	A method and a system for leak protection of a supply water installation
E01F 15/04 (2006.01)	3042995	PROTECTIVE GUARDRAIL FOR ROADS
E01F 15/08 (2006.01)	3042995	PROTECTIVE GUARDRAIL FOR ROADS
H04L 29/06 (2006.01)	3024191	DATA PROCESSING SYSTEM, CENTER APPARATUS AND PROGRAM
A63H 30/00 (2006.01)	3042703	CONTROL DEVICE FOR CYBER-PHYSICAL SYSTEMS
A61P 35/00 (2006.01)	3044234	ANTI-PD1 ANTIBODIES AND THEIR USE AS THERAPEUTICS AND DIAGNOSTICS
C07K 16/28 (2006.01)	3044234	ANTI-PD1 ANTIBODIES AND THEIR USE AS THERAPEUTICS AND DIAGNOSTICS
B01F 5/06 (2006.01)	2952248	Apparatus and method for the production of foam
B28C 5/38 (2006.01)	2952248	Apparatus and method for the production of foam
C04B 28/14 (2006.01)	2952248	Apparatus and method for the production of foam
C04B 38/10 (2006.01)	2952248	Apparatus and method for the production of foam
B61L 29/30 (2006.01)	2947716	Radar obstacle detector for a railway crossing
H01Q 13/02 (2006.01)	2947716	Radar obstacle detector for a railway crossing
H01Q 19/08 (2006.01)	2947716	Radar obstacle detector for a railway crossing
F21L 4/02 (2006.01)	2947371	Portable light
F21V 23/04 (2006.01)	2947371	Portable light
F21Y 101/02 (2006.01)	2947371	Portable light

MKP (51)	Broj objave evropske prijave patenta (97)	Naziv pronalaska (54)
F21Y 113/00 (2006.01)	2947371	Portable light
B32B 25/08 (2006.01)	3039285	ROTOR BLADE ELEMENT FOR A WIND TURBINE, ROTOR BLADE AND A PRODUCTION PROCESS THEREFOR AND WIND TURBINE WITH ROTOR BLADE
B32B 27/32 (2006.01)	3039285	ROTOR BLADE ELEMENT FOR A WIND TURBINE, ROTOR BLADE AND A PRODUCTION PROCESS THEREFOR AND WIND TURBINE WITH ROTOR BLADE
F03D 1/06 (2006.01)	3039285	ROTOR BLADE ELEMENT FOR A WIND TURBINE, ROTOR BLADE AND A PRODUCTION PROCESS THEREFOR AND WIND TURBINE WITH ROTOR BLADE
C03C 3/095 (2006.01)	3022163	GLASS COMPOSITIONS, FIBERIZABLE GLASS COMPOSITIONS, AND GLASS FIBERS MADE THEREFROM
C03C 13/00 (2006.01)	3022163	GLASS COMPOSITIONS, FIBERIZABLE GLASS COMPOSITIONS, AND GLASS FIBERS MADE THEREFROM
B60R 25/04 (2006.01)	3041716	MOTOR VEHICLE HAVING A WIRELESS KEY
B60R 25/24 (2013.01)	3041716	MOTOR VEHICLE HAVING A WIRELESS KEY
C09C 1/02 (2006.01)	3039085	EARTH ALKALI CARBONATE, SURFACE MODIFIED BY AT LEAST ONE POLYHYDROGENSILOXANE
A61K 31/404 (2006.01)	3022195	SUBSTITUTED 6,5-FUSED BICYCLIC HETEROARYL COMPOUNDS
A61P 35/00 (2006.01)	3022195	SUBSTITUTED 6,5-FUSED BICYCLIC HETEROARYL COMPOUNDS
C07D 401/14 (2006.01)	3022195	SUBSTITUTED 6,5-FUSED BICYCLIC HETEROARYL COMPOUNDS
C07D 405/12 (2006.01)	3022195	SUBSTITUTED 6,5-FUSED BICYCLIC HETEROARYL COMPOUNDS
C07D 405/14 (2006.01)	3022195	SUBSTITUTED 6,5-FUSED BICYCLIC HETEROARYL COMPOUNDS
A61K 35/76 (2015.01)	3041490	COMPOSITIONS FEATURING AN ATTENUATED NEWCASTLE DISEASE VIRUS AND METHODS OF USE FOR TREATING NEOPLASIA

MKP (51)	Broj objave evropske prijave patenta (97)	Naziv pronalaska (54)
C07K 14/535 (2006.01)	3041490	COMPOSITIONS FEATURING AN ATTENUATED NEWCASTLE DISEASE VIRUS AND METHODS OF USE FOR TREATING NEOPLASIA
C12N 15/86 (2006.01)	3041490	COMPOSITIONS FEATURING AN ATTENUATED NEWCASTLE DISEASE VIRUS AND METHODS OF USE FOR TREATING NEOPLASIA
A61K 31/722 (2006.01)	3043804	METHOD TO TREAT ONYCHOMYCOSIS BY HYDROXYPROPYL CHITOSAN
A61K 47/10 (2006.01)	3043804	METHOD TO TREAT ONYCHOMYCOSIS BY HYDROXYPROPYL CHITOSAN
A61P 31/10 (2006.01)	3043804	METHOD TO TREAT ONYCHOMYCOSIS BY HYDROXYPROPYL CHITOSAN
A61K 31/427 (2006.01)	3043796	PIDOTIMOD FOR USE IN THE TREATMENT OF INFLAMMATION-ASSOCIATED DISEASES
A61P 17/00 (2006.01)	3043796	PIDOTIMOD FOR USE IN THE TREATMENT OF INFLAMMATION-ASSOCIATED DISEASES
A61P 25/00 (2006.01)	3043796	PIDOTIMOD FOR USE IN THE TREATMENT OF INFLAMMATION-ASSOCIATED DISEASES
A61P 37/00 (2006.01)	3043796	PIDOTIMOD FOR USE IN THE TREATMENT OF INFLAMMATION-ASSOCIATED DISEASES
A61P 37/08 (2006.01)	3043796	PIDOTIMOD FOR USE IN THE TREATMENT OF INFLAMMATION-ASSOCIATED DISEASES
A61K 38/16 (2006.01)	3021864	BACTERIAL LYSINS AND USES THEREOF
A61K 38/46 (2006.01)	3021864	BACTERIAL LYSINS AND USES THEREOF
A61L 2/16 (2006.01)	3021864	BACTERIAL LYSINS AND USES THEREOF
A61P 31/04 (2006.01)	3021864	BACTERIAL LYSINS AND USES THEREOF
C07K 14/315 (2006.01)	3021864	BACTERIAL LYSINS AND USES THEREOF
G01N 33/569 (2006.01)	3021864	BACTERIAL LYSINS AND USES THEREOF
C12N 7/02 (2006.01)	3039129	HIGH TITER RECOMBINANT AAV VECTOR PRODUCTION IN ADHERENT AND SUSPENSION CELLS

MKP (51)	Broj objave evropske prijave patenta (97)	Naziv pronalaska (54)
C12N 15/864 (2006.01)	3039129	HIGH TITER RECOMBINANT AAV VECTOR PRODUCTION IN ADHERENT AND SUSPENSION CELLS
G10L 19/008 (2013.01)	3044788	NON-UNIFORM PARAMETER QUANTIZATION FOR ADVANCED COUPLING
G10L 19/035 (2013.01)	3044788	NON-UNIFORM PARAMETER QUANTIZATION FOR ADVANCED COUPLING
A61F 6/14 (2006.01)	3043757	A TRAINING INSERTER
A61F 6/18 (2006.01)	3043757	A TRAINING INSERTER
A61K 31/496 (2006.01)	3044214	PEPTIDYL NITRIL COMPOUNDS AS DIPEPTIDYL PEPTIDASE I INHIBITORS
A61P 9/04 (2006.01)	3044214	PEPTIDYL NITRIL COMPOUNDS AS DIPEPTIDYL PEPTIDASE I INHIBITORS
A61P 9/10 (2006.01)	3044214	PEPTIDYL NITRIL COMPOUNDS AS DIPEPTIDYL PEPTIDASE I INHIBITORS
A61P 11/06 (2006.01)	3044214	PEPTIDYL NITRIL COMPOUNDS AS DIPEPTIDYL PEPTIDASE I INHIBITORS
A61P 17/06 (2006.01)	3044214	PEPTIDYL NITRIL COMPOUNDS AS DIPEPTIDYL PEPTIDASE I INHIBITORS
A61P 19/06 (2006.01)	3044214	PEPTIDYL NITRIL COMPOUNDS AS DIPEPTIDYL PEPTIDASE I INHIBITORS
A61P 33/06 (2006.01)	3044214	PEPTIDYL NITRIL COMPOUNDS AS DIPEPTIDYL PEPTIDASE I INHIBITORS
C07D 309/14 (2006.01)	3044214	PEPTIDYL NITRIL COMPOUNDS AS DIPEPTIDYL PEPTIDASE I INHIBITORS
A61K 31/167 (2006.01)	3043795	NSAID AND SIGMA RECEPTOR LIGAND COMBINATIONS
A61K 31/196 (2006.01)	3043795	NSAID AND SIGMA RECEPTOR LIGAND COMBINATIONS
A61K 31/415 (2006.01)	3043795	NSAID AND SIGMA RECEPTOR LIGAND COMBINATIONS
A61K 31/4152 (2006.01)	3043795	NSAID AND SIGMA RECEPTOR LIGAND COMBINATIONS
A61K 31/4523 (2006.01)	3043795	NSAID AND SIGMA RECEPTOR LIGAND COMBINATIONS

MKP (51)	Broj objave evropske prijave patenta (97)	Naziv pronalaska (54)
A61K 31/4725 (2006.01)	3043795	NSAID AND SIGMA RECEPTOR LIGAND COMBINATIONS
A61K 31/496 (2006.01)	3043795	NSAID AND SIGMA RECEPTOR LIGAND COMBINATIONS
A61K 31/5377 (2006.01)	3043795	NSAID AND SIGMA RECEPTOR LIGAND COMBINATIONS
A61K 45/06 (2006.01)	3043795	NSAID AND SIGMA RECEPTOR LIGAND COMBINATIONS
A61P 29/00 (2006.01)	3043795	NSAID AND SIGMA RECEPTOR LIGAND COMBINATIONS
C07C 51/295 (2006.01)	3041816	LACTATE PRODUCTION PROCESS
C07C 59/08 (2006.01)	3041816	LACTATE PRODUCTION PROCESS
C07C 67/08 (2006.01)	3041816	LACTATE PRODUCTION PROCESS
C07C 69/68 (2006.01)	3041816	LACTATE PRODUCTION PROCESS
A61K 9/00 (2006.01)	3041466	USE OF TRIFLUOROACETIC ACID AS KERATOLYTIC AGENT TO TREAT HYPERKERATOTIC SKIN LESIONS
A61K 31/17 (2006.01)	3041466	USE OF TRIFLUOROACETIC ACID AS KERATOLYTIC AGENT TO TREAT HYPERKERATOTIC SKIN LESIONS
A61K 31/19 (2006.01)	3041466	USE OF TRIFLUOROACETIC ACID AS KERATOLYTIC AGENT TO TREAT HYPERKERATOTIC SKIN LESIONS
A61K 31/194 (2006.01)	3041466	USE OF TRIFLUOROACETIC ACID AS KERATOLYTIC AGENT TO TREAT HYPERKERATOTIC SKIN LESIONS
A61K 31/23 (2006.01)	3041466	USE OF TRIFLUOROACETIC ACID AS KERATOLYTIC AGENT TO TREAT HYPERKERATOTIC SKIN LESIONS
A61K 31/60 (2006.01)	3041466	USE OF TRIFLUOROACETIC ACID AS KERATOLYTIC AGENT TO TREAT HYPERKERATOTIC SKIN LESIONS
A61K 36/00 (2006.01)	3041466	USE OF TRIFLUOROACETIC ACID AS KERATOLYTIC AGENT TO TREAT HYPERKERATOTIC SKIN LESIONS

MKP (51)	Broj objave evropske prijave patenta (97)	Naziv pronalaska (54)
A61P 17/12 (2006.01)	3041466	USE OF TRIFLUOROACETIC ACID AS KERATOLYTIC AGENT TO TREAT HYPERKERATOTIC SKIN LESIONS
G06F 19/12 (2011.01)	3044713	SYSTEMS AND METHODS FOR EVALUATING PERTURBATION OF XENOBIOTIC METABOLISM
C07K 16/28 (2006.01)	3044236	MODIFIED ANTI-EPIDERMAL GROWTH FACTOR RECEPTOR ANTIBODIES AND METHODS OF USE THEREOF
G01N 33/50 (2006.01)	3044589	METHODS OF DETERMINING RESPONSE TO THERAPY
A61K 9/00 (2006.01)	3043836	ENCAPSULATED CELL THERAPY CARTRIDGE
A61K 35/12 (2006.01)	3043836	ENCAPSULATED CELL THERAPY CARTRIDGE
A61L 27/38 (2006.01)	3043836	ENCAPSULATED CELL THERAPY CARTRIDGE
A61K 9/08 (2006.01)	3043774	LIQUID PROTEIN FORMULATIONS CONTAINING IONIC LIQUIDS
A61K 39/395 (2006.01)	3043774	LIQUID PROTEIN FORMULATIONS CONTAINING IONIC LIQUIDS
A61K 47/18 (2006.01)	3043774	LIQUID PROTEIN FORMULATIONS CONTAINING IONIC LIQUIDS
C07K 1/14 (2006.01)	3043774	LIQUID PROTEIN FORMULATIONS CONTAINING IONIC LIQUIDS
A61K 9/08 (2006.01)	3043775	LIQUID PROTEIN FORMULATIONS CONTAINING VISCOSITY-LOWERING AGENTS
A61K 39/395 (2006.01)	3043775	LIQUID PROTEIN FORMULATIONS CONTAINING VISCOSITY-LOWERING AGENTS
A61K 47/20 (2006.01)	3043775	LIQUID PROTEIN FORMULATIONS CONTAINING VISCOSITY-LOWERING AGENTS
C07K 1/14 (2006.01)	3043775	LIQUID PROTEIN FORMULATIONS CONTAINING VISCOSITY-LOWERING AGENTS
A61P 9/10 (2006.01)	3039041	METHOD FOR THE TREATMENT OF FIBROTIC DISEASE
A61P 37/06 (2006.01)	3039041	METHOD FOR THE TREATMENT OF FIBROTIC DISEASE
C07K 16/28 (2006.01)	3039041	METHOD FOR THE TREATMENT OF FIBROTIC DISEASE

MKP (51)	Broj objave evropske prijave patenta (97)	Naziv pronalaska (54)
A61K 31/19 (2006.01)	3043788	METHOD FOR ENHANCING ENERGY PRODUCTION AND METABOLISM IN CELLS
A61K 31/191 (2006.01)	3043788	METHOD FOR ENHANCING ENERGY PRODUCTION AND METABOLISM IN CELLS
A61P 3/00 (2006.01)	3043788	METHOD FOR ENHANCING ENERGY PRODUCTION AND METABOLISM IN CELLS
A61P 9/00 (2006.01)	3043788	METHOD FOR ENHANCING ENERGY PRODUCTION AND METABOLISM IN CELLS
A61P 43/00 (2006.01)	3043788	METHOD FOR ENHANCING ENERGY PRODUCTION AND METABOLISM IN CELLS
A61K 39/395 (2006.01)	3041867	METHOD FOR OBTAINING APRIL-BINDING PEPTIDES, PROCESS FOR PRODUCING THE PEPTIDES, APRIL-BINDING PEPTIDES OBTAINABLE WITH SAID METHOD/PROCESS AND USE OF THE APRIL-BINDING PEPTIDES
C07K 16/28 (2006.01)	3041867	METHOD FOR OBTAINING APRIL-BINDING PEPTIDES, PROCESS FOR PRODUCING THE PEPTIDES, APRIL-BINDING PEPTIDES OBTAINABLE WITH SAID METHOD/PROCESS AND USE OF THE APRIL-BINDING PEPTIDES
G01N 33/68 (2006.01)	3041867	METHOD FOR OBTAINING APRIL-BINDING PEPTIDES, PROCESS FOR PRODUCING THE PEPTIDES, APRIL-BINDING PEPTIDES OBTAINABLE WITH SAID METHOD/PROCESS AND USE OF THE APRIL-BINDING PEPTIDES
C12N 5/071 (2010.01)	3039123	METHOD FOR PRODUCING ADULT LIVER PROGENITOR CELLS
B63B 35/34 (2006.01)	3044085	NON-MAGNETIC REINFORCEMENT IN BUOYANT PRESTRESSED CONCRETE STRUCTURES
B63B 35/44 (2006.01)	3044085	NON-MAGNETIC REINFORCEMENT IN BUOYANT PRESTRESSED CONCRETE STRUCTURES
E02B 3/06 (2006.01)	3044085	NON-MAGNETIC REINFORCEMENT IN BUOYANT PRESTRESSED CONCRETE STRUCTURES
E04C 5/07 (2006.01)	3044085	NON-MAGNETIC REINFORCEMENT IN BUOYANT PRESTRESSED CONCRETE STRUCTURES

MKP (51)	Broj objave evropske prijave patenta (97)	Naziv pronalaska (54)
A01G 1/04 (2006.01)	3038456	SYSTEM AND METHODS FOR CONTINUOUS PROPAGATION AND MASS PRODUCTION OF ARBUSCULAR MYCORRHIZAL FUNGI IN LIQUID CULTURE
A01K 51/00 (2006.01)	3041349	DEVICE FOR DIAGNOSING INFESTATION
C07K 16/28 (2006.01)	3041868	CD70-BINDING PEPTIDES AND METHOD, PROCESS AND USE RELATING THERETO
C07K 16/30 (2006.01)	3041868	CD70-BINDING PEPTIDES AND METHOD, PROCESS AND USE RELATING THERETO
A61K 9/00 (2006.01)	3043776	LIQUID PROTEIN FORMULATIONS CONTAINING WATER SOLUBLE ORGANIC DYES
A61K 9/08 (2006.01)	3043776	LIQUID PROTEIN FORMULATIONS CONTAINING WATER SOLUBLE ORGANIC DYES
A61K 9/19 (2006.01)	3043776	LIQUID PROTEIN FORMULATIONS CONTAINING WATER SOLUBLE ORGANIC DYES
A61K 38/00 (2006.01)	3043776	LIQUID PROTEIN FORMULATIONS CONTAINING WATER SOLUBLE ORGANIC DYES
A61K 39/00 (2006.01)	3043776	LIQUID PROTEIN FORMULATIONS CONTAINING WATER SOLUBLE ORGANIC DYES
A61K 39/395 (2006.01)	3043776	LIQUID PROTEIN FORMULATIONS CONTAINING WATER SOLUBLE ORGANIC DYES
A61K 47/18 (2006.01)	3043776	LIQUID PROTEIN FORMULATIONS CONTAINING WATER SOLUBLE ORGANIC DYES
A61K 47/20 (2006.01)	3043776	LIQUID PROTEIN FORMULATIONS CONTAINING WATER SOLUBLE ORGANIC DYES
C07K 1/14 (2006.01)	3043776	LIQUID PROTEIN FORMULATIONS CONTAINING WATER SOLUBLE ORGANIC DYES
A61K 9/00 (2006.01)	3043772	LIQUID PROTEIN FORMULATIONS CONTAINING ORGANOPHOSPHATES
A61K 9/19 (2006.01)	3043772	LIQUID PROTEIN FORMULATIONS CONTAINING ORGANOPHOSPHATES

MKP (51)	Broj objave evropske prijave patenta (97)	Naziv pronalaska (54)
A61K 38/00 (2006.01)	3043772	LIQUID PROTEIN FORMULATIONS CONTAINING ORGANOPHOSPHATES
A61K 39/00 (2006.01)	3043772	LIQUID PROTEIN FORMULATIONS CONTAINING ORGANOPHOSPHATES
A61K 47/18 (2006.01)	3043772	LIQUID PROTEIN FORMULATIONS CONTAINING ORGANOPHOSPHATES
A61K 47/20 (2006.01)	3043772	LIQUID PROTEIN FORMULATIONS CONTAINING ORGANOPHOSPHATES
C07K 1/14 (2006.01)	3043772	LIQUID PROTEIN FORMULATIONS CONTAINING ORGANOPHOSPHATES
A61K 31/137 (2006.01)	3039014	SUBSTITUTED NAPHTHALENE COMPOUNDS AS CALCIUM SENSING RECEPTOR MODULATORS
A61K 31/195 (2006.01)	3039014	SUBSTITUTED NAPHTHALENE COMPOUNDS AS CALCIUM SENSING RECEPTOR MODULATORS
A61K 31/415 (2006.01)	3039014	SUBSTITUTED NAPHTHALENE COMPOUNDS AS CALCIUM SENSING RECEPTOR MODULATORS
A61P 5/18 (2006.01)	3039014	SUBSTITUTED NAPHTHALENE COMPOUNDS AS CALCIUM SENSING RECEPTOR MODULATORS
A61P 13/12 (2006.01)	3039014	SUBSTITUTED NAPHTHALENE COMPOUNDS AS CALCIUM SENSING RECEPTOR MODULATORS
C07C 211/30 (2006.01)	3039014	SUBSTITUTED NAPHTHALENE COMPOUNDS AS CALCIUM SENSING RECEPTOR MODULATORS
C07C 217/48 (2006.01)	3039014	SUBSTITUTED NAPHTHALENE COMPOUNDS AS CALCIUM SENSING RECEPTOR MODULATORS
C07C 217/58 (2006.01)	3039014	SUBSTITUTED NAPHTHALENE COMPOUNDS AS CALCIUM SENSING RECEPTOR MODULATORS

MKP (51)	Broj objave evropske prijave patenta (97)	Naziv pronalaska (54)
C07C 227/18 (2006.01)	3039014	SUBSTITUTED NAPHTHALENE COMPOUNDS AS CALCIUM SENSING RECEPTOR MODULATORS
C07C 229/34 (2006.01)	3039014	SUBSTITUTED NAPHTHALENE COMPOUNDS AS CALCIUM SENSING RECEPTOR MODULATORS
C07C 229/38 (2006.01)	3039014	SUBSTITUTED NAPHTHALENE COMPOUNDS AS CALCIUM SENSING RECEPTOR MODULATORS
C07C 317/32 (2006.01)	3039014	SUBSTITUTED NAPHTHALENE COMPOUNDS AS CALCIUM SENSING RECEPTOR MODULATORS
C07D 207/06 (2006.01)	3039014	SUBSTITUTED NAPHTHALENE COMPOUNDS AS CALCIUM SENSING RECEPTOR MODULATORS
C07D 231/12 (2006.01)	3039014	SUBSTITUTED NAPHTHALENE COMPOUNDS AS CALCIUM SENSING RECEPTOR MODULATORS
C07D 295/135 (2006.01)	3039014	SUBSTITUTED NAPHTHALENE COMPOUNDS AS CALCIUM SENSING RECEPTOR MODULATORS
A61N 2/00 (2006.01)	3011996	MAGNETIC DEVICE
A61N 2/06 (2006.01)	3011996	MAGNETIC DEVICE
C01F 11/18 (2006.01)	3042878	Process to obtain an ultrafine GCC with high light scattering properties and high solid content
C09C 1/02 (2006.01)	3042878	Process to obtain an ultrafine GCC with high light scattering properties and high solid content
C21C 1/02 (2006.01)	3042965	Process for dephosphorization of molten metal during a refining process
C21C 7/064 (2006.01)	3042965	Process for dephosphorization of molten metal during a refining process
A61K 8/19 (2006.01)	3045503	Surface-treated calcium carbonate with improved stability in environments with a pH of 4.5 to 7
C09C 1/02 (2006.01)	3045503	Surface-treated calcium carbonate with improved stability in environments with a pH of 4.5 to 7

MKP (51)	Broj objave evropske prijave patenta (97)	Naziv pronalaska (54)
C11D 3/14 (2006.01)	3045503	Surface-treated calcium carbonate with improved stability in environments with a pH of 4.5 to 7
A01N 25/08 (2006.01)	3045042	USE OF SURFACE- REACTED CALCIUM CARBONATE AS CARRIER FOR AGROCHEMICAL COMPOUNDS
A01N 37/38 (2006.01)	3045042	USE OF SURFACE- REACTED CALCIUM CARBONATE AS CARRIER FOR AGROCHEMICAL COMPOUNDS
A01N 59/20 (2006.01)	3045042	USE OF SURFACE- REACTED CALCIUM CARBONATE AS CARRIER FOR AGROCHEMICAL COMPOUNDS
A01P 3/00 (2006.01)	3045042	USE OF SURFACE- REACTED CALCIUM CARBONATE AS CARRIER FOR AGROCHEMICAL COMPOUNDS
B60C 25/13 (2006.01)	2905153	Tyre-changing machine
B60C 25/135 (2006.01)	2905153	Tyre-changing machine
B60C 25/13 (2006.01)	2905154	Tyre-changing machine
B60C 25/138 (2006.01)	2905154	Tyre-changing machine
A61K 31/19 (2006.01)	3019181	COMPOSITIONS CONTAINING COMBINATIONS OF BIOACTIVE MOLECULES DERIVED FROM MICROBIOTA FOR TREATMENT OF DISEASE
A61K 35/74 (2015.01)	3019181	COMPOSITIONS CONTAINING COMBINATIONS OF BIOACTIVE MOLECULES DERIVED FROM MICROBIOTA FOR TREATMENT OF DISEASE
A61K 45/06 (2006.01)	3019181	COMPOSITIONS CONTAINING COMBINATIONS OF BIOACTIVE MOLECULES DERIVED FROM MICROBIOTA FOR TREATMENT OF DISEASE
A61P 37/00 (2006.01)	3019181	COMPOSITIONS CONTAINING COMBINATIONS OF BIOACTIVE MOLECULES DERIVED FROM MICROBIOTA FOR TREATMENT OF DISEASE

MKP (51)	Broj objave evropske prijave patenta (97)	Naziv pronalaska (54)
A61K 31/4015 (2006.01)	3043792	METHODS OF TREATING FRAGILE X SYNDROME AND RELATED DISORDERS
A61K 31/4415 (2006.01)	3043792	METHODS OF TREATING FRAGILE X SYNDROME AND RELATED DISORDERS
D21H 17/63 (2006.01)	3039184	INORGANIC FIBER PAPER
D21H 21/00 (2006.01)	3039184	INORGANIC FIBER PAPER
A61M 11/00 (2006.01)	3038684	NITRIC OXIDE UPPER AIRWAY DELIVERY SYSTEM AND METHOD
A61M 16/00 (2006.01)	3038684	NITRIC OXIDE UPPER AIRWAY DELIVERY SYSTEM AND METHOD
A62B 7/00 (2006.01)	3038684	NITRIC OXIDE UPPER AIRWAY DELIVERY SYSTEM AND METHOD
A61K 47/48 (2006.01)	3038659	ENGINEERED ANTI-DLL3 CONJUGATES AND METHODS OF USE
A61K 39/00 (2006.01)	3038644	SITE-SPECIFIC ANTIBODY CONJUGATION METHODS AND COMPOSITIONS
A61K 39/395 (2006.01)	3038644	SITE-SPECIFIC ANTIBODY CONJUGATION METHODS AND COMPOSITIONS
C07K 16/00 (2006.01)	3038644	SITE-SPECIFIC ANTIBODY CONJUGATION METHODS AND COMPOSITIONS
C12P 21/08 (2006.01)	3038644	SITE-SPECIFIC ANTIBODY CONJUGATION METHODS AND COMPOSITIONS
A61K 38/00 (2006.01)	3038634	NOVEL SEZ6 MODULATORS AND METHODS OF USE
A61K 39/395 (2006.01)	3038634	NOVEL SEZ6 MODULATORS AND METHODS OF USE
A61P 35/00 (2006.01)	3038634	NOVEL SEZ6 MODULATORS AND METHODS OF USE
C07K 16/28 (2006.01)	3038634	NOVEL SEZ6 MODULATORS AND METHODS OF USE
A61K 39/395 (2006.01)	3038650	ANTIBODIES AND ASSAYS FOR DETECTION OF FOLATE RECEPTOR 1
C07K 16/28 (2006.01)	3038650	ANTIBODIES AND ASSAYS FOR DETECTION OF FOLATE RECEPTOR 1
A61K 31/505 (2006.01)	3039019	AZASPIRO[4.5]DECANE DERIVATIVES AND USE THEREOF
A61K 31/506 (2006.01)	3039019	AZASPIRO[4.5]DECANE DERIVATIVES AND USE THEREOF
C07D 403/04 (2006.01)	3039019	AZASPIRO[4.5]DECANE DERIVATIVES AND USE THEREOF

MKP (51)	Broj objave evropske prijave patenta (97)	Naziv pronalaska (54)
C07D 471/04 (2006.01)	3039019	AZASPIRO[4.5]DECANE DERIVATIVES AND USE THEREOF
C07D 471/10 (2006.01)	3039019	AZASPIRO[4.5]DECANE DERIVATIVES AND USE THEREOF
A61K 31/415 (2006.01)	3038660	COMPOUND OF GLYCOSAMINOGLYCAN AND ITS PREPARATION METHOD AS WELL AS APPLICATION
A61K 47/36 (2006.01)	3038660	COMPOUND OF GLYCOSAMINOGLYCAN AND ITS PREPARATION METHOD AS WELL AS APPLICATION
A61K 47/48 (2006.01)	3038660	COMPOUND OF GLYCOSAMINOGLYCAN AND ITS PREPARATION METHOD AS WELL AS APPLICATION
A61P 29/00 (2006.01)	3038660	COMPOUND OF GLYCOSAMINOGLYCAN AND ITS PREPARATION METHOD AS WELL AS APPLICATION
A61P 37/00 (2006.01)	3038660	COMPOUND OF GLYCOSAMINOGLYCAN AND ITS PREPARATION METHOD AS WELL AS APPLICATION
A61K 48/00 (2006.01)	3038661	METHODS AND COMPOSITIONS FOR RNA-GUIDED TREATMENT OF HIV INFECTION
A61P 31/00 (2006.01)	3038661	METHODS AND COMPOSITIONS FOR RNA-GUIDED TREATMENT OF HIV INFECTION
A61P 31/12 (2006.01)	3038661	METHODS AND COMPOSITIONS FOR RNA-GUIDED TREATMENT OF HIV INFECTION
A61M 15/08 (2006.01)	3038687	DEVICES, SYSTEMS, AND METHODS FOR ADHERENCE MONITORING AND DEVICES, SYSTEMS, AND METHODS FOR MONITORING USE OF CONSUMABLE DISPENSERS
G06F 11/10 (2006.01)	3039547	SYSTEMS AND METHODS FOR ANALYZING STABILITY USING METAL RESISTANCE VARIATIONS
A61K 31/506 (2006.01)	3040072	PHARMACEUTICAL COMPOSITION HAVING PYRIMIDINE COMPOUND AS ACTIVE INGREDIENT
A61P 1/16 (2006.01)	3040072	PHARMACEUTICAL COMPOSITION HAVING PYRIMIDINE COMPOUND AS ACTIVE INGREDIENT
A61P 35/00 (2006.01)	3040072	PHARMACEUTICAL COMPOSITION HAVING PYRIMIDINE COMPOUND AS ACTIVE INGREDIENT

MKP (51)	Broj objave evropske prijave patenta (97)	Naziv pronalaska (54)
A61P 43/00 (2006.01)	3040072	PHARMACEUTICAL COMPOSITION HAVING PYRIMIDINE COMPOUND AS ACTIVE INGREDIENT
A61K 39/395 (2006.01)	3038651	GITR ANTIGEN BINDING PROTEINS
A01N 43/58 (2006.01)	3038466	2,2-DIFLUORODIOXOLO A2A RECEPTOR ANTAGONISTS
A01N 43/60 (2006.01)	3038466	2,2-DIFLUORODIOXOLO A2A RECEPTOR ANTAGONISTS
A01N 43/40 (2006.01)	3038465	ORAL PHARMACEUTICAL FORMULATION OF OMARIGLIPTIN
A61B 5/05 (2006.01)	3038527	NMR SENSOR FOR RAPID, NON-INVASIVE DETERMINATION OF HYDRATION STATE OR VASCULAR VOLUME OF A SUBJECT
G01N 24/08 (2006.01)	3038527	NMR SENSOR FOR RAPID, NON-INVASIVE DETERMINATION OF HYDRATION STATE OR VASCULAR VOLUME OF A SUBJECT
C07D 401/04 (2006.01)	3041834	LIVER X RECEPTOR (LXR) MODULATORS
C07D 409/14 (2006.01)	3041834	LIVER X RECEPTOR (LXR) MODULATORS
A61K 48/00 (2006.01)	3043825	GENE THERAPY FOR THE REGENERATION OF CHONDROCYTES OR CARTILAGE TYPE CELLS
A61K 38/43 (2006.01)	3041496	METHODS OF TREATMENT OF CANCER BY CONTINUOUS INFUSION OF COENZYME Q10
A61K 38/05 (2006.01)	3042664	METHOD FOR PREVENTING OR TREATING DISEASES RELATED TO REDUCED DENSITY OF INTERFERON RECEPTORS
A61P 31/00 (2006.01)	3042664	METHOD FOR PREVENTING OR TREATING DISEASES RELATED TO REDUCED DENSITY OF INTERFERON RECEPTORS
A61K 31/431 (2006.01)	3043797	TREATING INFECTIONS WITH CEFTOLOZANE/ TAZOBACTAM IN SUBJECTS HAVING IMPAIRED RENAL FUNCTION
A61K 31/546 (2006.01)	3043797	TREATING INFECTIONS WITH CEFTOLOZANE/ TAZOBACTAM IN SUBJECTS HAVING IMPAIRED RENAL FUNCTION

MKP (51)	Broj objave evropske prijave patenta (97)	Naziv pronalaska (54)
C07K 16/00 (2006.01)	3041863	FC-CONTAINING MOLECULES EXHIBITING PREDICTABLE, CONSISTENT, AND REPRODUCIBLE GLYCOFORM PROFILES
A61K 39/00 (2006.01)	3041501	HUMORAL IMMUNE RESPONSE AGAINST TUMOR ANTIGENS AFTER TREATMENT WITH A CANCER ANTIGEN SPECIFIC ACTIVE IMMUNOTHERAPY AND ITS ASSOCIATION WITH IMPROVED CLINICAL OUTCOME
C40B 30/04 (2006.01)	3041501	HUMORAL IMMUNE RESPONSE AGAINST TUMOR ANTIGENS AFTER TREATMENT WITH A CANCER ANTIGEN SPECIFIC ACTIVE IMMUNOTHERAPY AND ITS ASSOCIATION WITH IMPROVED CLINICAL OUTCOME
G01N 33/00 (2006.01)	3041501	HUMORAL IMMUNE RESPONSE AGAINST TUMOR ANTIGENS AFTER TREATMENT WITH A CANCER ANTIGEN SPECIFIC ACTIVE IMMUNOTHERAPY AND ITS ASSOCIATION WITH IMPROVED CLINICAL OUTCOME
A61K 31/506 (2006.01)	3042669	ANTITUMOR AGENT AND ANTITUMOR EFFECT ENHANCER
A61K 31/7072 (2006.01)	3042669	ANTITUMOR AGENT AND ANTITUMOR EFFECT ENHANCER
A61K 39/395 (2006.01)	3042669	ANTITUMOR AGENT AND ANTITUMOR EFFECT ENHANCER
A61P 35/00 (2006.01)	3042669	ANTITUMOR AGENT AND ANTITUMOR EFFECT ENHANCER
A61P 43/00 (2006.01)	3042669	ANTITUMOR AGENT AND ANTITUMOR EFFECT ENHANCER
C12Q 1/68 (2006.01)	3041956	DDX43 AS A BIOMARKER OF RESISTANCE TO MEK1/2 INHIBITORS
G01N 33/53 (2006.01)	3041956	DDX43 AS A BIOMARKER OF RESISTANCE TO MEK1/2 INHIBITORS
A61K 31/506 (2006.01)	3042899	NOVEL 2,6-DIAMINOPYRIMIDINE DERIVATIVE
A61K 31/5377 (2006.01)	3042899	NOVEL 2,6-DIAMINOPYRIMIDINE DERIVATIVE
A61P 19/08 (2006.01)	3042899	NOVEL 2,6-DIAMINOPYRIMIDINE DERIVATIVE

MKP (51)	Broj objave evropske prijave patenta (97)	Naziv pronalaska (54)
A61P 29/00 (2006.01)	3042899	NOVEL 2,6-DIAMINOPYRIMIDINE DERIVATIVE
A61P 35/00 (2006.01)	3042899	NOVEL 2,6-DIAMINOPYRIMIDINE DERIVATIVE
A61P 37/06 (2006.01)	3042899	NOVEL 2,6-DIAMINOPYRIMIDINE DERIVATIVE
C07D 401/10 (2006.01)	3042899	NOVEL 2,6-DIAMINOPYRIMIDINE DERIVATIVE
C07D 401/14 (2006.01)	3042899	NOVEL 2,6-DIAMINOPYRIMIDINE DERIVATIVE
C07D 401/04 (2006.01)	3041835	LIVER X RECEPTOR (LXR) MODULATORS
C07D 409/14 (2006.01)	3041835	LIVER X RECEPTOR (LXR) MODULATORS
A61K 38/16 (2006.01)	3043824	MODIFIED THERAPEUTIC AGENTS AND COMPOSITIONS THEREOF
A61K 47/30 (2006.01)	3043824	MODIFIED THERAPEUTIC AGENTS AND COMPOSITIONS THEREOF
A61K 47/48 (2006.01)	3043824	MODIFIED THERAPEUTIC AGENTS AND COMPOSITIONS THEREOF
A61P 25/00 (2006.01)	3043824	MODIFIED THERAPEUTIC AGENTS AND COMPOSITIONS THEREOF
A61P 29/00 (2006.01)	3043824	MODIFIED THERAPEUTIC AGENTS AND COMPOSITIONS THEREOF
G06F 17/30 (2006.01)	3044703	DYNAMIC BINDING OF VIDEO CONTENT
H04N 21/40 (2011.01)	3044703	DYNAMIC BINDING OF VIDEO CONTENT
H04N 21/43 (2011.01)	3044703	DYNAMIC BINDING OF VIDEO CONTENT
H04N 5/76 (2006.01)	3044954	DYNAMIC BINDING OF CONTENT TRANSACTIONAL ITEMS
G06F 3/14 (2006.01)	3044967	ARCHITECTURE FOR DISTRIBUTED SERVER-SIDE AND CLIENT-SIDE IMAGE DATA RENDERING
G06T 1/00 (2006.01)	3044967	ARCHITECTURE FOR DISTRIBUTED SERVER-SIDE AND CLIENT-SIDE IMAGE DATA RENDERING
H04L 9/32 (2006.01)	3044967	ARCHITECTURE FOR DISTRIBUTED SERVER-SIDE AND CLIENT-SIDE IMAGE DATA RENDERING
H04N 13/00 (2006.01)	3044967	ARCHITECTURE FOR DISTRIBUTED SERVER-SIDE AND CLIENT-SIDE IMAGE DATA RENDERING

MKP (51)	Broj objave evropske prijave patenta (97)	Naziv pronalaska (54)
H04N 21/23 (2011.01)	3044967	ARCHITECTURE FOR DISTRIBUTED SERVER-SIDE AND CLIENT-SIDE IMAGE DATA RENDERING
H04N 21/2662 (2011.01)	3044967	ARCHITECTURE FOR DISTRIBUTED SERVER-SIDE AND CLIENT-SIDE IMAGE DATA RENDERING
H04N 21/441 (2011.01)	3044967	ARCHITECTURE FOR DISTRIBUTED SERVER-SIDE AND CLIENT-SIDE IMAGE DATA RENDERING
A61K 31/547 (2006.01)	3043802	C5-SPIRO IMINOTHIAZINE DIOXIDES AS BACE INHIBITORS, COMPOSITIONS, AND THEIR USE
A61K 48/00 (2006.01)	3043827	MODULATORS OF COMPLEMENT FACTOR B
A61K 31/519 (2006.01)	3044225	TRICYCLIC GYRASE INHIBITORS
A61P 31/04 (2006.01)	3044225	TRICYCLIC GYRASE INHIBITORS
C07D 487/04 (2006.01)	3044225	TRICYCLIC GYRASE INHIBITORS
C07D 487/16 (2006.01)	3044225	TRICYCLIC GYRASE INHIBITORS
C07D 487/22 (2006.01)	3044225	TRICYCLIC GYRASE INHIBITORS
C07D 515/22 (2006.01)	3044225	TRICYCLIC GYRASE INHIBITORS
G03G 15/00 (2006.01)	3045979	CARTRIDGE AND DRUM UNIT USED IN ELECTROPHOTOGRAPHIC IMAGE FORMING APPARATUS
G03G 21/16 (2006.01)	3045979	CARTRIDGE AND DRUM UNIT USED IN ELECTROPHOTOGRAPHIC IMAGE FORMING APPARATUS
G03G 21/18 (2006.01)	3045979	CARTRIDGE AND DRUM UNIT USED IN ELECTROPHOTOGRAPHIC IMAGE FORMING APPARATUS
A01N 43/42 (2006.01)	3043647	GENE EXPRESSION BIOMARKERS OF LAQUINIMOD RESPONSIVENESS
A61K 31/47 (2006.01)	3043647	GENE EXPRESSION BIOMARKERS OF LAQUINIMOD RESPONSIVENESS
C12Q 1/68 (2006.01)	3043647	GENE EXPRESSION BIOMARKERS OF LAQUINIMOD RESPONSIVENESS

MKP (51)	Broj objave evropske prijave patenta (97)	Naziv pronalaska (54)
A61K 38/16 (2006.01)	3043815	MALARIA VACCINE
A61K 39/02 (2006.01)	3043815	MALARIA VACCINE
A61K 39/39 (2006.01)	3043815	MALARIA VACCINE
A61P 31/12 (2006.01)	3043815	MALARIA VACCINE
A61H 23/04 (2006.01)	3043765	IMPROVED PORTABLE RELAXATION THERAPY MASSAGE DEVICE FOR THE HEAD
G06F 17/30 (2006.01)	3044705	DYNAMIC BINDING OF LIVE VIDEO CONTENT
H04N 21/25 (2011.01)	3044705	DYNAMIC BINDING OF LIVE VIDEO CONTENT
H04N 21/435 (2011.01)	3044705	DYNAMIC BINDING OF LIVE VIDEO CONTENT
A61K 8/19 (2006.01)	3043769	HYPERTONIC ANTIMICROBIAL THERAPEUTIC COMPOSITIONS
A61K 8/43 (2006.01)	3043769	HYPERTONIC ANTIMICROBIAL THERAPEUTIC COMPOSITIONS
A61Q 19/00 (2006.01)	3043769	HYPERTONIC ANTIMICROBIAL THERAPEUTIC COMPOSITIONS
B82Y 30/00 (2011.01)	3044256	COMPOSITE PIGMENTS
C08K 3/22 (2006.01)	3044256	COMPOSITE PIGMENTS
C08K 3/34 (2006.01)	3044256	COMPOSITE PIGMENTS
C09C 1/02 (2006.01)	3044256	COMPOSITE PIGMENTS
C09C 1/04 (2006.01)	3044256	COMPOSITE PIGMENTS
C09C 1/28 (2006.01)	3044256	COMPOSITE PIGMENTS
C09C 1/36 (2006.01)	3044256	COMPOSITE PIGMENTS
C09C 1/40 (2006.01)	3044256	COMPOSITE PIGMENTS
C09D 1/00 (2006.01)	3044256	COMPOSITE PIGMENTS
C02F 1/469 (2006.01)	3044170	DEVICES AND METHODS FOR WATER DESALINATION
C02F 1/48 (2006.01)	3044170	DEVICES AND METHODS FOR WATER DESALINATION
C02F 1/58 (2006.01)	3044170	DEVICES AND METHODS FOR WATER DESALINATION
A61K 38/00 (2006.01)	3038633	STABLE POLYPEPTIDES BINDING TO HUMAN COMPLEMENT C5

MKP (51)	Broj objave evropske prijave patenta (97)	Naziv pronalaska (54)
C07K 14/47 (2006.01)	3038633	STABLE POLYPEPTIDES BINDING TO HUMAN COMPLEMENT C5
C21D 1/76 (2006.01)	3039164	GRAIN ORIENTED ELECTRICAL STEEL WITH IMPROVED FORSTERITE COATING CHARACTERISTICS
C21D 8/12 (2006.01)	3039164	GRAIN ORIENTED ELECTRICAL STEEL WITH IMPROVED FORSTERITE COATING CHARACTERISTICS
C22C 38/00 (2006.01)	3039164	GRAIN ORIENTED ELECTRICAL STEEL WITH IMPROVED FORSTERITE COATING CHARACTERISTICS
C22C 38/04 (2006.01)	3039164	GRAIN ORIENTED ELECTRICAL STEEL WITH IMPROVED FORSTERITE COATING CHARACTERISTICS
C22C 38/06 (2006.01)	3039164	GRAIN ORIENTED ELECTRICAL STEEL WITH IMPROVED FORSTERITE COATING CHARACTERISTICS
C22C 38/34 (2006.01)	3039164	GRAIN ORIENTED ELECTRICAL STEEL WITH IMPROVED FORSTERITE COATING CHARACTERISTICS
A61K 47/48 (2006.01)	3038657	CNS-TARGETED CONJUGATES HAVING MODIFIED FC REGIONS AND METHODS OF USE THEREOF
A61P 35/00 (2006.01)	3038657	CNS-TARGETED CONJUGATES HAVING MODIFIED FC REGIONS AND METHODS OF USE THEREOF
A61K 31/4439 (2006.01)	3041836	NOVEL SOLUBLE GUANYLATE CYCLASE ACTIVATORS AND THEIR USE
A61K 31/444 (2006.01)	3041836	NOVEL SOLUBLE GUANYLATE CYCLASE ACTIVATORS AND THEIR USE
A61P 27/00 (2006.01)	3041836	NOVEL SOLUBLE GUANYLATE CYCLASE ACTIVATORS AND THEIR USE
C07D 401/04 (2006.01)	3041836	NOVEL SOLUBLE GUANYLATE CYCLASE ACTIVATORS AND THEIR USE
C07D 401/14 (2006.01)	3041836	NOVEL SOLUBLE GUANYLATE CYCLASE ACTIVATORS AND THEIR USE

MKP (51)	Broj objave evropske prijave patenta (97)	Naziv pronalaska (54)
A61K 31/506 (2006.01)	3038652	COMBINATION OF AN ALK INHIBITOR AND A CDK INHIBITOR FOR THE TREATMENT OF CELL PROLIFERATIVE DISEASES
A61K 31/519 (2006.01)	3038652	COMBINATION OF AN ALK INHIBITOR AND A CDK INHIBITOR FOR THE TREATMENT OF CELL PROLIFERATIVE DISEASES
A61K 45/00 (2006.01)	3038652	COMBINATION OF AN ALK INHIBITOR AND A CDK INHIBITOR FOR THE TREATMENT OF CELL PROLIFERATIVE DISEASES
A61P 35/00 (2006.01)	3038652	COMBINATION OF AN ALK INHIBITOR AND A CDK INHIBITOR FOR THE TREATMENT OF CELL PROLIFERATIVE DISEASES
A61K 31/42 (2006.01)	3041838	DIASTERESELECTIVE METHODS FOR SYNTHESIZING ISOXAZOLE COMPOUNDS
C07D 261/04 (2006.01)	3041838	DIASTERESELECTIVE METHODS FOR SYNTHESIZING ISOXAZOLE COMPOUNDS
C07D 413/04 (2006.01)	3041838	DIASTERESELECTIVE METHODS FOR SYNTHESIZING ISOXAZOLE COMPOUNDS
A61K 31/519 (2006.01)	3041474	ANTIPROLIFERATIVE COMPOUNDS
A61P 35/00 (2006.01)	3041474	ANTIPROLIFERATIVE COMPOUNDS
C12Q 1/68 (2006.01)	3041952	COMPOSITIONS FOR RNA-CHROMATIN INTERACTION ANALYSIS AND USES THEREOF
A61K 31/712 (2006.01)	3041935	ANTISENSE-INDUCED EXON2 INCLUSION IN ACID ALPHA-GLUCOSIDASE
A61K 31/7125 (2006.01)	3041935	ANTISENSE-INDUCED EXON2 INCLUSION IN ACID ALPHA-GLUCOSIDASE
C07H 21/00 (2006.01)	3041935	ANTISENSE-INDUCED EXON2 INCLUSION IN ACID ALPHA-GLUCOSIDASE
C12N 15/113 (2010.01)	3041935	ANTISENSE-INDUCED EXON2 INCLUSION IN ACID ALPHA-GLUCOSIDASE
A61K 31/5365 (2006.01)	3038624	PHARMACEUTICAL COMPOSITIONS COMPRISING MACROLIDE DIASTEREOMERS, METHODS OF THEIR SYNTHESIS AND THERAPEUTIC USES

MKP (51)	Broj objave evropske prijave patenta (97)	Naziv pronalaska (54)
A61K 47/48 (2006.01)	3038624	PHARMACEUTICAL COMPOSITIONS COMPRISING MACROLIDE DIASTEREOMERS, METHODS OF THEIR SYNTHESIS AND THERAPEUTIC USES
A61P 29/00 (2006.01)	3038624	PHARMACEUTICAL COMPOSITIONS COMPRISING MACROLIDE DIASTEREOMERS, METHODS OF THEIR SYNTHESIS AND THERAPEUTIC USES
A61P 35/00 (2006.01)	3038624	PHARMACEUTICAL COMPOSITIONS COMPRISING MACROLIDE DIASTEREOMERS, METHODS OF THEIR SYNTHESIS AND THERAPEUTIC USES
A61P 37/00 (2006.01)	3038624	PHARMACEUTICAL COMPOSITIONS COMPRISING MACROLIDE DIASTEREOMERS, METHODS OF THEIR SYNTHESIS AND THERAPEUTIC USES
C07D 413/14 (2006.01)	3038624	PHARMACEUTICAL COMPOSITIONS COMPRISING MACROLIDE DIASTEREOMERS, METHODS OF THEIR SYNTHESIS AND THERAPEUTIC USES
G01N 33/564 (2006.01)	3042202	TREATMENT METHODS FOR RHEUMATOID ARTHRITIS
C12Q 1/68 (2006.01)	3044327	MOLECULAR DIAGNOSTIC TEST FOR OESOPHAGEAL CANCER
C12Q 1/68 (2006.01)	3044328	MOLECULAR DIAGNOSTIC TEST FOR LUNG CANCER
A61K 31/472 (2006.01)	3044221	3-ARYL-5-SUBSTITUTED-ISOQUINOLIN-1-ONE COMPOUNDS AND THEIR THERAPEUTIC USE
A61K 31/4725 (2006.01)	3044221	3-ARYL-5-SUBSTITUTED-ISOQUINOLIN-1-ONE COMPOUNDS AND THEIR THERAPEUTIC USE
A61P 35/00 (2006.01)	3044221	3-ARYL-5-SUBSTITUTED-ISOQUINOLIN-1-ONE COMPOUNDS AND THEIR THERAPEUTIC USE
C07D 217/24 (2006.01)	3044221	3-ARYL-5-SUBSTITUTED-ISOQUINOLIN-1-ONE COMPOUNDS AND THEIR THERAPEUTIC USE
C07D 401/10 (2006.01)	3044221	3-ARYL-5-SUBSTITUTED-ISOQUINOLIN-1-ONE COMPOUNDS AND THEIR THERAPEUTIC USE

MKP (51)	Broj objave evropske prijave patenta (97)	Naziv pronalaska (54)
C07D 401/14 (2006.01)	3044221	3-ARYL-5-SUBSTITUTED-ISOQUINOLIN-1-ONE COMPOUNDS AND THEIR THERAPEUTIC USE
C07D 413/10 (2006.01)	3044221	3-ARYL-5-SUBSTITUTED-ISOQUINOLIN-1-ONE COMPOUNDS AND THEIR THERAPEUTIC USE
C07D 413/14 (2006.01)	3044221	3-ARYL-5-SUBSTITUTED-ISOQUINOLIN-1-ONE COMPOUNDS AND THEIR THERAPEUTIC USE
C07D 471/08 (2006.01)	3044221	3-ARYL-5-SUBSTITUTED-ISOQUINOLIN-1-ONE COMPOUNDS AND THEIR THERAPEUTIC USE
B63B 35/79 (2006.01)	3041733	SELF-PROPELLED CRAFT
B63C 9/08 (2006.01)	3041733	SELF-PROPELLED CRAFT
B63C 11/46 (2006.01)	3041733	SELF-PROPELLED CRAFT
B63H 11/10 (2006.01)	3041733	SELF-PROPELLED CRAFT
A61K 39/395 (2006.01)	3043816	ANTI-B7-H1 ANTIBODIES FOR TREATING TUMORS
A61P 35/00 (2006.01)	3043816	ANTI-B7-H1 ANTIBODIES FOR TREATING TUMORS
C07K 16/28 (2006.01)	3043816	ANTI-B7-H1 ANTIBODIES FOR TREATING TUMORS
C07K 16/30 (2006.01)	3043816	ANTI-B7-H1 ANTIBODIES FOR TREATING TUMORS
B25B 23/142 (2006.01)	3043966	MECHANISM FOR LOCKING/ UNLOCKING A TORQUE WRENCH
C08G 18/40 (2006.01)	3044245	PIPA POLYOL BASED VISCOELASTIC FOAMS
C08G 18/76 (2006.01)	3044245	PIPA POLYOL BASED VISCOELASTIC FOAMS
C08K 5/00 (2006.01)	3044245	PIPA POLYOL BASED VISCOELASTIC FOAMS

INDEKS PODNOSITELJA ZAHTEVA ZA PROŠIRENJE EVROPSKIH PRIJAVA PATENTA

INDEX ON NUMBER OF APPLICATIONS FOR EXTENSION OF EUROPEAN PATENT APPLICATION

Podnosilac evropske prijave patenta (71)	MKP (51)	Broj objave evropske prijave patenta (97)	Naziv pronalaska (54)
ObsEva S.A.	A61K 31/4025 (2006.01) A61P 5/10 (2006.01) C07D 207/22 (2006.01)	3044206	PYRROLIDINE DERIVATIVES AS OXYTOCIN / VASOPRESSIN V1a RECEPTORS ANTAGONISTS
JKM Pronat Kft. Lángos, Gyula	A63F 3/06 (2006.01) B41J 2/32 (2006.01) B41J 11/00 (2006.01) B41M 3/00 (2006.01) B41M 5/42 (2006.01) B42D 15/02 (2006.01)	3041684	REMOVABLE COVERING PAINT SCHEME OF LAYERS ARRANGED ON A HEAT SENSITIVE CARRIER, THERMAL PRINTER, AND METHOD FOR THERMAL PRINTING OF SUCH CARRIER
Nasibov, Emin	E04H 3/16 (2006.01) E04H 4/00 (2006.01)	3018267	CLIMATE CONTROLLED WATERSIDE ENCLOSURE
Welspun India Limited	A47C 27/12 (2006.01)	2946697	ERGONOMIC MATTRESS PAD WITH POLYESTER FILL
Northmate ApS	A01K 13/00 (2006.01) A01K 27/00 (2006.01)	2946659	A PROTECTIVE FLEXIBLE GARMENT FOR AN ANIMAL, A METHOD OF FITTING THE PROTECTIVE FLEXIBLE GARMENT ON THE ANIMAL, AND USE OF THE PROTECTIVE FLEXIBLE GARMENT
Del Fabro, Giorgio	B21D 3/05 (2006.01) B21D 43/00 (2006.01) B21F 1/02 (2006.01) B21F 23/00 (2006.01)	2949407	DRAWING UNIT FOR ELONGATED PRODUCT AND CORRESPONDING DRAWING METHOD
Steinfurth Mess-Systeme GmbH	G01K 1/14 (2006.01)	2950068	TEMPERATURE SENSOR
Arven Ilac Sanayi Ve Ticaret A.S.	A61K 31/40 (2006.01) A61P 11/08 (2006.01) C07C 31/135 (2006.01)	2957550	PHARMACEUTICAL FORMULATIONS COMPRISING VILANTEROL
	A61K 31/438 (2006.01) A61P 1/16 (2006.01) A61P 3/10 (2006.01) C07D 471/10 (2006.01)	2947082	N1-PYRAZOLOSPIROKETONE ACETYL-CoA CARBOXYLASE INHIBITORS
	A43B 7/08 (2006.01) A43B 7/12 (2006.01) A43B 23/02 (2006.01) A43B 23/07 (2006.01)	2957186	VENTILATED SHOE
Cynapsus Therapeutics Inc.	A01N 43/42 (2006.01) A61K 31/44 (2006.01) A61K 31/473 (2006.01) A61K 47/02 (2006.01) A61P 15/10 (2006.01) A61P 25/16 (2006.01)	2952191	SUBLINGUAL APOMORPHINE
Technisynthese	A43B 7/06 (2006.01)	2992771	VENTILATED SOLE OF FOOTWEAR ITEM AND METHOD FOR MANUFACTURING SAME, AND FOOTWEAR ITEM OBTAINED INCORPORATING SUCH A SOLE

Podnosilac evropske prijave patenta (71)	MKP (51)	Broj objave evropske prijave patenta (97)	Naziv pronalaska (54)
	C07K 16/00 (2006.01) C07K 16/22 (2006.01) C07K 16/28 (2006.01) C07K 16/42 (2006.01)	2987806	MODIFIED SINGLE VARIABLE DOMAIN ANTIBODIES WITH REDUCED BINDING TO ANTI-DRUG-ANTIBODIES
Carrera Varela, José Antonio	B29B 17/00 (2006.01) B29C 47/00 (2006.01) B29C 47/08 (2006.01) B29C 47/92 (2006.01) B30B 9/12 (2006.01) C10L 5/46 (2006.01) C10L 5/48 (2006.01)	2995673	SOLID FUEL FROM COMBUSTIBLE WASTES AND ITS USE
Compact Container Systems, LLC	B65D 88/52 (2006.01)	3040293	LOCKING MECHANISM FOR A COLLAPSIBLE CONTAINER
Vibram S.p.A.	F03G 7/08 (2006.01)	3044460	SOLE FOR FOOTWEARS CAPABLE OF RECOVERING PART OF THE ENERGY PRODUCED DURING DEAMBULATION
NRB Bearings Ltd.	F16C 19/00 (2006.01) F16C 19/22 (2006.01) F16C 19/24 (2006.01) F16C 19/26 (2006.01) F16C 19/34 (2006.01) F16C 19/36 (2006.01)	3042092	AN IMPROVED ROLLER BEARING WITH ENHANCED STRESS BEARING CAPACITY
CAMURUS AB	A61K 9/00 (2006.01) A61K 31/485 (2006.01) A61K 47/34 (2006.01)	3045162	OPIOID FORMULATIONS
	C01F 5/24 (2006.01) C09C 1/02 (2006.01) D21H 17/38 (2006.01) D21H 17/67 (2006.01) D21H 17/70 (2006.01)	3045504	PRECIPITATED MAGNESIUM CARBONATE
	A61K 31/4045 (2006.01) A61K 39/395 (2006.01) A61P 35/02 (2006.01)	3043794	COMBINATION OF EPIGENETIC FACTORS AND BISPECIFIC COMPOUNDS TARGETING CD33 AND CD3 IN THE TREATMENT OF MYELOID LEUKEMIA
	E21B 33/064 (2006.01) F15B 21/06 (2006.01) F16L 55/10 (2006.01) F16L 55/103 (2006.01)	3044494	MAGNETO-CRYOGENIC VALVES, SYSTEMS AND METHODS FOR MODULATING FLOW IN A CONDUIT
vTv Therapeutics LLC	A61K 31/192 (2006.01) A61P 21/00 (2006.01)	3043789	USE OF A PPAR-DELTA AGONIST FOR TREATING MUSCLE ATROPHY
Koninklijke Nederlandse Akademie van Wetenschappen	A61K 31/00 (2006.01) A61K 31/205 (2006.01) C12N 15/88 (2006.01)	3039148	TRANSDUCTION BUFFER
Atzeni, Christian	F23C 6/04 (2006.01) F23C 9/08 (2006.01) F23D 14/04 (2006.01) F23D 14/22 (2006.01)	3044509	COMBUSTION METHOD AND INDUSTRIAL BURNER

Podnosilac evropske prijave patenta (71)	MKP (51)	Broj objave evropske prijave patenta (97)	Naziv pronalaska (54)
Karos Pharmaceuticals, Inc.	A61K 31/438 (2006.01)	3041842	SPIROCYCLIC COMPOUNDS AS TRYPTOPHAN HYDROXYLASE INHIBITORS
	A61P 1/00 (2006.01)		
	A61P 9/00 (2006.01)		
	A61P 29/00 (2006.01)		
	A61P 35/00 (2006.01)		
	C07D 471/10 (2006.01)		
	A61P 31/14 (2006.01)		
SOL S.p.A.	C07H 19/06 (2006.01)	3041855	HCV POLYMERASE INHIBITORS
	C07H 19/16 (2006.01)	3043651	METHOD AND APPARATUS FOR CLEANING THE SURFACE OF FOOD PRODUCTS
	A01J 27/00 (2006.01)		
Vimar SpA	A23C 19/14 (2006.01)	3041489	USE OF A COMPOSITION COMPRISING MICROORGANISMS TO INCREASE THE INTESTINAL PRODUCTION OF BUTYRIC ACID, FOLIC ACID OR NIACIN AND/OR DECREASE THE INTESTINAL PRODUCTION OF SUCCINIC ACID
	A61K 35/74 (2015.01)	3044835	A DEVICE FOR ELECTRICAL WIRING SYSTEM
A61P 1/00 (2006.01)			
H01H 23/08 (2006.01)			
H01H 23/14 (2006.01)			
H01R 4/48 (2006.01)			
C08G 12/42 (2006.01)			
C09D 133/14 (2006.01)			
C09D 161/32 (2006.01)			
C09D 167/00 (2006.01)			
C09D 167/04 (2006.01)			
C09D 169/00 (2006.01)			
C09D 171/00 (2006.01)			
C09D 175/04 (2006.01)			
Firmeisz, Gábor Jesenofsky, Ralf Löhr, Matthias	C09D 175/04 (2006.01)	3041907	COATING MATERIALS AND THE USE THEREOF IN COATING SYSTEMS FOR COMPONENTS IN VEHICLE INTERIORS
	A61K 31/00 (2006.01)	3039035	CXCL12 (CHEMOKINE (C-X-C MOTIF) LIGAND 12) AND IGFBP2 INHIBITORS FOR THE APPLICATION IN THE TREATMENT OF DIABETES MELLITUS ASSOCIATED PANCREATIC CANCER
	A61K 38/00 (2006.01)		
	C07K 14/47 (2006.01)		
C07K 14/52 (2006.01)			
You Can Chance It Internacional, Lda.	A61K 31/5383 (2006.01)	2956142	INHIBITORS OF THE RENAL OUTER MEDULLARY POTASSIUM CHANNEL
	C07D 491/04 (2006.01)	3042581	METHOD FOR PRODUCING A FASTENING SYSTEM FOR INTERCHANGEABLE SANDAL STRAPS
	A43B 1/06 (2006.01)		
	A43B 3/10 (2006.01)		
	A43B 3/12 (2006.01)		
A43B 3/14 (2006.01)			
EnergiData ApS	A43B 3/24 (2006.01)	3042172	WATER LEAK DETECTION SYSTEM
	G01M 3/00 (2006.01)		
	G01M 3/02 (2006.01)		
	A61B 5/00 (2006.01)		
Nabaltec AG	A61B 5/107 (2006.01)	3043706	DEVICE AND METHOD FOR EVALUATING AND MONITORING PHYSICAL PAIN
	G06F 19/00 (2011.01)	3044183	HYDRAULIC BINDER SYSTEM BASED ON ALUMINUM OXIDE
	C04B 14/30 (2006.01)		
	C04B 28/06 (2006.01)		
	C04B 111/28 (2006.01)		
A61K 39/00 (2006.01)			
C07K 16/24 (2006.01)	3039039	ANTIBODIES NEUTRALIZING GM-CSF FOR USE IN THE TREATMENT OF RHEUMATOID ARTHRITIS OR AS ANALGESICS	

Podnosilac evropske prijave patenta (71)	MKP (51)	Broj objave evropske prijave patenta (97)	Naziv pronalaska (54)
	A61K 31/437 (2006.01) C07D 471/04 (2006.01)	3041839	1,2,4-TRIAZOLO[4,3-a]PYRIDINE COMPOUNDS AND THEIR USE AS POSITIVE ALLOSTERIC MODULATORS OF MGLUR2 RECEPTORS
Centre Hospitalier Universitaire de Poitiers	A61B 5/00 (2006.01) A61B 5/107 (2006.01) G06F 19/00 (2011.01)	3043707	DEVICE AND METHOD FOR EVALUATING ANALGESIC NEUROSTIMULATION DEVICES
SCHWIHAG AG	E01B 9/68 (2006.01)	3044372	RAIL FASTENING SYSTEM
AB2 Bio SA	C07K 16/24 (2006.01)	3041864	IL-18 BINDING PROTEIN (IL-18BP) IN INFLAMMATORY DISEASES
VKR Holding A/S	E04B 7/02 (2006.01) E04B 7/20 (2006.01) E04D 13/03 (2006.01) E04D 13/147 (2006.01)	2472028	A method of installing a window arrangement comprising a number of neighbouring windows, and such a window arrangement
Korea Institute of Geoscience & Mineral Resources	G01V 1/00 (2006.01) G01V 1/18 (2006.01)	2784548	Earthquake monitoring sensor and earthquake monitoring system including the same
	A61K 8/02 (2006.01) A61Q 1/10 (2006.01) A61Q 1/12 (2006.01)	2656880	Method for the preparation of coloured cosmetic powder products for use on the skin of the eyes, face and body
ERLUS AKTIENGESELLSCHAFT	H02S 20/25 (2014.01) E03B 7/07 (2006.01)	2975760 2662501	Solar roofing tile A method and a system for leak protection of a supply water installation
Sanchez De La Cruz, Jose Manuel	E01F 15/04 (2006.01) E01F 15/08 (2006.01)	3042995	PROTECTIVE GUARDRAIL FOR ROADS
Hyway Technology Shanghai Co. Ltd. Sino-Japanese Engineering Corp.	H04L 29/06 (2006.01)	3024191	DATA PROCESSING SYSTEM, CENTER APPARATUS AND PROGRAM
Obshchestvo S Ogranichennoy Otvetstvennostyu "Kiberneticheskiye Tekhnologii"	A63H 30/00 (2006.01)	3042703	CONTROL DEVICE FOR CYBER-PHYSICAL SYSTEMS
Beigene, Ltd.	A61P 35/00 (2006.01) C07K 16/28 (2006.01) B01F 5/06 (2006.01) B28C 5/38 (2006.01) C04B 28/14 (2006.01) C04B 38/10 (2006.01)	3044234 2952248	ANTI-PD1 ANTIBODIES AND THEIR USE AS THERAPEUTICS AND DIAGNOSTICS Apparatus and method for the production of foam
Progress Rail Inspection & Information Systems S.r.l.	B61L 29/30 (2006.01) H01Q 13/02 (2006.01) H01Q 19/08 (2006.01)	2947716	Radar obstacle detector for a railway crossing
Leys	F21L 4/02 (2006.01) F21V 23/04 (2006.01) F21Y 101/02 (2006.01) F21Y 113/00 (2006.01) B32B 25/08 (2006.01) B32B 27/32 (2006.01) F03D 1/06 (2006.01) C03C 3/095 (2006.01) C03C 13/00 (2006.01)	2947371 3039285 3022163	Portable light ROTOR BLADE ELEMENT FOR A WIND TURBINE, ROTOR BLADE AND A PRODUCTION PROCESS THEREFOR AND WIND TURBINE WITH ROTOR BLADE GLASS COMPOSITIONS, FIBERIZABLE GLASS COMPOSITIONS, AND GLASS FIBERS MADE THEREFROM

Podnosilac evropske prijave patenta (71)	MKP (51)	Broj objave evropske prijave patenta (97)	Naziv pronalaska (54)
	B60R 25/04 (2006.01) B60R 25/24 (2013.01)	3041716	MOTOR VEHICLE HAVING A WIRELESS KEY
	C09C 1/02 (2006.01)	3039085	EARTH ALKALI CARBONATE, SURFACE MODIFIED BY AT LEAST ONE POLYHYDROGENSILOXANE
	A61K 31/404 (2006.01) A61P 35/00 (2006.01) C07D 401/14 (2006.01) C07D 405/12 (2006.01) C07D 405/14 (2006.01)	3022195	SUBSTITUTED 6,5-FUSED BICYCLIC HETEROARYL COMPOUNDS
	A61K 35/76 (2015.01) C07K 14/535 (2006.01) C12N 15/86 (2006.01)	3041490	COMPOSITIONS FEATURING AN ATTENUATED NEWCASTLE DISEASE VIRUS AND METHODS OF USE FOR TREATING NEOPLASIA
	A61K 31/722 (2006.01) A61K 47/10 (2006.01) A61P 31/10 (2006.01)	3043804	METHOD TO TREAT ONYCHOMYCOSIS BY HYDROXYPROPYL CHITOSAN
	A61K 31/427 (2006.01) A61P 17/00 (2006.01) A61P 25/00 (2006.01) A61P 37/00 (2006.01) A61P 37/08 (2006.01)	3043796	PIDOTIMOD FOR USE IN THE TREATMENT OF INFLAMMATION-ASSOCIATED DISEASES
Université de Lausanne	A61K 38/16 (2006.01) A61K 38/46 (2006.01) A61L 2/16 (2006.01) A61P 31/04 (2006.01) C07K 14/315 (2006.01) G01N 33/569 (2006.01)	3021864	BACTERIAL LYSINS AND USES THEREOF
	C12N 7/02 (2006.01) C12N 15/864 (2006.01)	3039129	HIGH TITER RECOMBINANT AAV VECTOR PRODUCTION IN ADHERENT AND SUSPENSION CELLS
	G10L 19/008 (2013.01) G10L 19/035 (2013.01)	3044788	NON-UNIFORM PARAMETER QUANTIZATION FOR ADVANCED COUPLING
	A61F 6/14 (2006.01) A61F 6/18 (2006.01)	3043757	A TRAINING INSERTER
ProZymex A/S	A61K 31/496 (2006.01) A61P 9/04 (2006.01) A61P 9/10 (2006.01) A61P 11/06 (2006.01) A61P 17/06 (2006.01) A61P 19/06 (2006.01) A61P 33/06 (2006.01) C07D 309/14 (2006.01)	3044214	PEPTIDYL NITRIL COMPOUNDS AS DIPEPTIDYL PEPTIDASE I INHIBITORS

Podnosilac evropske prijave patenta (71)	MKP (51)	Broj objave evropske prijave patenta (97)	Naziv pronalaska (54)
	A61K 31/167 (2006.01) A61K 31/196 (2006.01) A61K 31/415 (2006.01) A61K 31/4152 (2006.01) A61K 31/4523 (2006.01) A61K 31/4725 (2006.01) A61K 31/496 (2006.01) A61K 31/5377 (2006.01) A61K 45/06 (2006.01) A61P 29/00 (2006.01)	3043795	NSAID AND SIGMA RECEPTOR LIGAND COMBINATIONS
	C07C 51/295 (2006.01) C07C 59/08 (2006.01) C07C 67/08 (2006.01) C07C 69/68 (2006.01)	3041816	LACTATE PRODUCTION PROCESS
	A61K 9/00 (2006.01) A61K 31/17 (2006.01) A61K 31/19 (2006.01) A61K 31/194 (2006.01) A61K 31/23 (2006.01) A61K 31/60 (2006.01) A61K 36/00 (2006.01) A61P 17/12 (2006.01)	3041466	USE OF TRIFLUOROACETIC ACID AS KERATOLYTIC AGENT TO TREAT HYPERKERATOTIC SKIN LESIONS
	G06F 19/12 (2011.01)	3044713	SYSTEMS AND METHODS FOR EVALUATING PERTURBATION OF XENOBIOTIC METABOLISM
	C07K 16/28 (2006.01)	3044236	MODIFIED ANTI-EPIDERMAL GROWTH FACTOR RECEPTOR ANTIBODIES AND METHODS OF USE THEREOF
	G01N 33/50 (2006.01)	3044589	METHODS OF DETERMINING RESPONSE TO THERAPY
	A61K 9/00 (2006.01) A61K 35/12 (2006.01) A61L 27/38 (2006.01)	3043836	ENCAPSULATED CELL THERAPY CARTRIDGE
Arsia Therapeutics, Inc.	A61K 9/08 (2006.01) A61K 39/395 (2006.01) A61K 47/18 (2006.01) C07K 1/14 (2006.01)	3043774	LIQUID PROTEIN FORMULATIONS CONTAINING IONIC LIQUIDS
	A61K 9/08 (2006.01) A61K 39/395 (2006.01) A61K 47/20 (2006.01) C07K 1/14 (2006.01)	3043775	LIQUID PROTEIN FORMULATIONS CONTAINING VISCOSITY-LOWERING AGENTS
	A61P 9/10 (2006.01) A61P 37/06 (2006.01) C07K 16/28 (2006.01)	3039041	METHOD FOR THE TREATMENT OF FIBROTIC DISEASE
Replicon Health OY	A61K 31/19 (2006.01) A61K 31/191 (2006.01) A61P 3/00 (2006.01) A61P 9/00 (2006.01) A61P 43/00 (2006.01)	3043788	METHOD FOR ENHANCING ENERGY PRODUCTION AND METABOLISM IN CELLS

Podnosilac evropske prijave patenta (71)	MKP (51)	Broj objave evropske prijave patenta (97)	Naziv pronalaska (54)
	A61K 39/395 (2006.01) C07K 16/28 (2006.01) G01N 33/68 (2006.01)	3041867	METHOD FOR OBTAINING APRIL-BINDING PEPTIDES, PROCESS FOR PRODUCING THE PEPTIDES, APRIL-BINDING PEPTIDES OBTAINABLE WITH SAID METHOD/PROCESS AND USE OF THE APRIL-BINDING PEPTIDES
Promethera Biosciences S.A. / N.V.	C12N 5/071 (2010.01)	3039123	METHOD FOR PRODUCING ADULT LIVER PROGENITOR CELLS
SF Marina System International AB	B63B 35/34 (2006.01) B63B 35/44 (2006.01) E02B 3/06 (2006.01) E04C 5/07 (2006.01)	3044085	NON-MAGNETIC REINFORCEMENT IN BUOYANT PRESTRESSED CONCRETE STRUCTURES
Symplanta GmbH & Co. KG	A01G 1/04 (2006.01)	3038456	SYSTEM AND METHODS FOR CONTINUOUS PROPAGATION AND MASS PRODUCTION OF ARBUSCULAR MYCORRHIZAL FUNGI IN LIQUID CULTURE
Bayer Animal Health GmbH	A01K 51/00 (2006.01) C07K 16/28 (2006.01) C07K 16/30 (2006.01)	3041349 3041868	DEVICE FOR DIAGNOSING INFESTATION CD70-BINDING PEPTIDES AND METHOD, PROCESS AND USE RELATING THERETO
	A61K 9/00 (2006.01) A61K 9/08 (2006.01) A61K 9/19 (2006.01) A61K 38/00 (2006.01) A61K 39/00 (2006.01) A61K 39/395 (2006.01) A61K 47/18 (2006.01) A61K 47/20 (2006.01) C07K 1/14 (2006.01)	3043776	LIQUID PROTEIN FORMULATIONS CONTAINING WATER SOLUBLE ORGANIC DYES
Arsia Therapeutics, Inc.	A61K 9/00 (2006.01) A61K 9/19 (2006.01) A61K 38/00 (2006.01) A61K 39/00 (2006.01) A61K 47/18 (2006.01) A61K 47/20 (2006.01) C07K 1/14 (2006.01)	3043772	LIQUID PROTEIN FORMULATIONS CONTAINING ORGANOPHOSPHATES
Lupin Atlantis Holdings SA	A61K 31/137 (2006.01) A61K 31/195 (2006.01) A61K 31/415 (2006.01) A61P 5/18 (2006.01) A61P 13/12 (2006.01) C07C 211/30 (2006.01) C07C 217/48 (2006.01) C07C 217/58 (2006.01) C07C 227/18 (2006.01) C07C 229/34 (2006.01) C07C 229/38 (2006.01) C07C 317/32 (2006.01) C07D 207/06 (2006.01) C07D 231/12 (2006.01) C07D 295/135 (2006.01)	3039014	SUBSTITUTED NAPHTHALENE COMPOUNDS AS CALCIUM SENSING RECEPTOR MODULATORS
Grander GmbH	A61N 2/00 (2006.01) A61N 2/06 (2006.01)	3011996	MAGNETIC DEVICE

Podnosilac evropske prijave patenta (71)	MKP (51)	Broj objave evropske prijave patenta (97)	Naziv pronalaska (54)
	C01F 11/18 (2006.01)	3042878	Process to obtain an ultrafine GCC with high light scattering properties and high solid content
	C09C 1/02 (2006.01)		
S.A. LHOIST RECHERCHE ET DEVELOPPEMENT	C21C 1/02 (2006.01)	3042965	Process for dephosphorization of molten metal during a refining process
	C21C 7/064 (2006.01)		
	A61K 8/19 (2006.01)	3045503	Surface-treated calcium carbonate with improved stability in environments with a pH of 4.5 to 7
	C09C 1/02 (2006.01)		
	C11D 3/14 (2006.01)		
	A01N 25/08 (2006.01)	3045042	USE OF SURFACE-REACTED CALCIUM CARBONATE AS CARRIER FOR AGROCHEMICAL COMPOUNDS
	A01N 37/38 (2006.01)		
	A01N 59/20 (2006.01)		
	A01P 3/00 (2006.01)		
		B60C 25/13 (2006.01)	2905153
B60C 25/135 (2006.01)			
B60C 25/13 (2006.01)		2905154	Tyre-changing machine
B60C 25/138 (2006.01)			
Puretech Ventures, LLC Riken	A61K 31/19 (2006.01)	3019181	COMPOSITIONS CONTAINING COMBINATIONS OF BIOACTIVE MOLECULES DERIVED FROM MICROBIOTA FOR TREATMENT OF DISEASE
	A61K 35/74 (2015.01)		
	A61K 45/06 (2006.01)		
	A61P 37/00 (2006.01)		
Alcobra Ltd.	A61K 31/4015 (2006.01) A61K 31/4415 (2006.01)	3043792	METHODS OF TREATING FRAGILE X SYNDROME AND RELATED DISORDERS
Unifrax I LLC	D21H 17/63 (2006.01) D21H 21/00 (2006.01)	3039184	INORGANIC FIBER PAPER
12th Man Technologies, Inc.	A61M 11/00 (2006.01)	3038684	NITRIC OXIDE UPPER AIRWAY DELIVERY SYSTEM AND METHOD
	A61M 16/00 (2006.01)		
	A62B 7/00 (2006.01)		
	A61K 47/48 (2006.01)	3038659	ENGINEERED ANTI-DLL3 CONJUGATES AND METHODS OF USE
	A61K 39/00 (2006.01)	3038644	SITE-SPECIFIC ANTIBODY CONJUGATION METHODS AND COMPOSITIONS
	A61K 39/395 (2006.01)		
	C07K 16/00 (2006.01) C12P 21/08 (2006.01)		
	A61K 38/00 (2006.01)	3038634	NOVEL SEZ6 MODULATORS AND METHODS OF USE
	A61K 39/395 (2006.01)		
	A61P 35/00 (2006.01) C07K 16/28 (2006.01)		
A61K 39/395 (2006.01) C07K 16/28 (2006.01)	3038650	ANTIBODIES AND ASSAYS FOR DETECTION OF FOLATE RECEPTOR 1	
Aihol Corporation	A61K 31/505 (2006.01)	3039019	AZASPIRO[4.5]DECANE DERIVATIVES AND USE THEREOF
	A61K 31/506 (2006.01)		
	C07D 403/04 (2006.01)		
	C07D 471/04 (2006.01) C07D 471/10 (2006.01)	3038660	COMPOUND OF GLYCOSAMINOGLYCAN AND ITS PREPARATION METHOD AS WELL AS APPLICATION
	A61K 31/415 (2006.01)		
	A61K 47/36 (2006.01)		
	A61K 47/48 (2006.01)		
A61P 29/00 (2006.01) A61P 37/00 (2006.01)	3038661	METHODS AND COMPOSITIONS FOR RNA-GUIDED TREATMENT OF HIV INFECTION	
A61K 48/00 (2006.01)			
A61P 31/00 (2006.01) A61P 31/12 (2006.01)			

Podnosilac evropske prijave patenta (71)	MKP (51)	Broj objave evropske prijave patenta (97)	Naziv pronalaska (54)
Gecko Health Innovations, Inc.	A61M 15/08 (2006.01)	3038687	DEVICES, SYSTEMS, AND METHODS FOR ADHERENCE MONITORING AND DEVICES, SYSTEMS, AND METHODS FOR MONITORING USE OF CONSUMABLE DISPENSERS
STC.UNM	G06F 11/10 (2006.01)	3039547	SYSTEMS AND METHODS FOR ANALYZING STABILITY USING METAL RESISTANCE VARIATIONS
	A61K 31/506 (2006.01)	3040072	PHARMACEUTICAL COMPOSITION HAVING PYRIMIDINE COMPOUND AS ACTIVE INGREDIENT
	A61P 1/16 (2006.01)		
	A61P 35/00 (2006.01)		
	A61P 43/00 (2006.01)		
	A61K 39/395 (2006.01)	3038651	GITR ANTIGEN BINDING PROTEINS
	A01N 43/58 (2006.01)	3038466	2,2-DIFLUORODIOXOLO A2A RECEPTOR ANTAGONISTS
	A01N 43/60 (2006.01)		
Merck Sharp & Dohme Limited	A01N 43/40 (2006.01)	3038465	ORAL PHARMACEUTICAL FORMULATION OF OMARIGLIPTIN
	A61B 5/05 (2006.01)	3038527	NMR SENSOR FOR RAPID, NON-INVASIVE DETERMINATION OF HYDRATION STATE OR VASCULAR VOLUME OF A SUBJECT
	G01N 24/08 (2006.01)		
	C07D 401/04 (2006.01)	3041834	LIVER X RECEPTOR (LXR) MODULATORS
	C07D 409/14 (2006.01)		
Figene, LLC	A61K 48/00 (2006.01)	3043825	GENE THERAPY FOR THE REGENERATION OF CHONDROCYTES OR CARTILAGE TYPE CELLS
	A61K 38/43 (2006.01)	3041496	METHODS OF TREATMENT OF CANCER BY CONTINUOUS INFUSION OF COENZYME Q10
Obschestvo S Ogranichennoi Otvetstvennosti "Pharmenterprises"	A61K 38/05 (2006.01)	3042664	METHOD FOR PREVENTING OR TREATING DISEASES RELATED TO REDUCED DENSITY OF INTERFERON RECEPTORS
	A61P 31/00 (2006.01)		
	A61K 31/431 (2006.01)	3043797	TREATING INFECTIONS WITH CEFTOLOZANE/TAZOBACTAM IN SUBJECTS HAVING IMPAIRED RENAL FUNCTION
	A61K 31/546 (2006.01)		
	C07K 16/00 (2006.01)	3041863	FC-CONTAINING MOLECULES EXHIBITING PREDICTABLE, CONSISTENT, AND REPRODUCIBLE GLYCOFORM PROFILES
Dendreon Pharmaceuticals, Inc.	A61K 39/00 (2006.01)	3041501	HUMORAL IMMUNE RESPONSE AGAINST TUMOR ANTIGENS AFTER TREATMENT WITH A CANCER ANTIGEN SPECIFIC ACTIVE IMMUNOTHERAPY AND ITS ASSOCIATION WITH IMPROVED CLINICAL OUTCOME
	C40B 30/04 (2006.01)		
	G01N 33/00 (2006.01)		
Taiho Pharmaceutical Co., Ltd.	A61K 31/506 (2006.01)	3042669	ANTITUMOR AGENT AND ANTITUMOR EFFECT ENHANCER
	A61K 31/7072 (2006.01)		
	A61K 39/395 (2006.01)		
	A61P 35/00 (2006.01)		
	A61P 43/00 (2006.01)		
	C12Q 1/68 (2006.01)	3041956	DDX43 AS A BIOMARKER OF RESISTANCE TO MEK1/2 INHIBITORS
	G01N 33/53 (2006.01)		

Podnosilac evropske prijave patenta (71)	MKP (51)	Broj objave evropske prijave patenta (97)	Naziv pronalaska (54)
	A61K 31/506 (2006.01) A61K 31/5377 (2006.01) A61P 19/08 (2006.01) A61P 29/00 (2006.01) A61P 35/00 (2006.01) A61P 37/06 (2006.01) C07D 401/10 (2006.01) C07D 401/14 (2006.01)	3042899	NOVEL 2,6-DIAMINOPYRIMIDINE DERIVATIVE
	C07D 401/04 (2006.01) C07D 409/14 (2006.01)	3041835	LIVER X RECEPTOR (LXR) MODULATORS
	A61K 38/16 (2006.01) A61K 47/30 (2006.01) A61K 47/48 (2006.01) A61P 25/00 (2006.01) A61P 29/00 (2006.01)	3043824	MODIFIED THERAPEUTIC AGENTS AND COMPOSITIONS THEREOF
	G06F 17/30 (2006.01) H04N 21/40 (2011.01) H04N 21/43 (2011.01)	3044703	DYNAMIC BINDING OF VIDEO CONTENT
Cinsay, Inc.	H04N 5/76 (2006.01)	3044954	DYNAMIC BINDING OF CONTENT TRANSACTIONAL ITEMS
Calgary Scientific Inc.	G06F 3/14 (2006.01) G06T 1/00 (2006.01) H04L 9/32 (2006.01) H04N 13/00 (2006.01) H04N 21/23 (2011.01) H04N 21/2662 (2011.01) H04N 21/441 (2011.01)	3044967	ARCHITECTURE FOR DISTRIBUTED SERVER-SIDE AND CLIENT-SIDE IMAGE DATA RENDERING
	A61K 31/547 (2006.01)	3043802	C5-SPIRO IMINOTHIAZINE DIOXIDES AS BACE INHIBITORS, COMPOSITIONS, AND THEIR USE
	A61K 48/00 (2006.01)	3043827	MODULATORS OF COMPLEMENT FACTOR B
Lawrence Livermore National Security, LLC	A61K 31/519 (2006.01) A61P 31/04 (2006.01) C07D 487/04 (2006.01) C07D 487/16 (2006.01) C07D 487/22 (2006.01) C07D 515/22 (2006.01)	3044225	TRICYCLIC GYRASE INHIBITORS
	G03G 15/00 (2006.01) G03G 21/16 (2006.01) G03G 21/18 (2006.01)	3045979	CARTRIDGE AND DRUM UNIT USED IN ELECTROPHOTOGRAPHIC IMAGE FORMING APPARATUS
TEL HASHOMER MEDICAL RESEARCH INFRASTRUCTURE AND SERVICES LTD.	A01N 43/42 (2006.01) A61K 31/47 (2006.01) C12Q 1/68 (2006.01)	3043647	GENE EXPRESSION BIOMARKERS OF LAQUINIMOD RESPONSIVENESS
Leidos, Inc.	A61K 38/16 (2006.01) A61K 39/02 (2006.01) A61K 39/39 (2006.01) A61P 31/12 (2006.01)	3043815	MALARIA VACCINE
Jaguan, Mauro	A61H 23/04 (2006.01)	3043765	IMPROVED PORTABLE RELAXATION THERAPY MASSAGE DEVICE FOR THE HEAD

Podnosilac evropske prijave patenta (71)	MKP (51)	Broj objave evropske prijave patenta (97)	Naziv pronalaska (54)
	G06F 17/30 (2006.01)	3044705	DYNAMIC BINDING OF LIVE VIDEO CONTENT
	H04N 21/25 (2011.01)		
	H04N 21/435 (2011.01)		
Abrahmsohn, Glenn	A61K 8/19 (2006.01)	3043769	HYPERTONIC ANTIMICROBIAL THERAPEUTIC COMPOSITIONS
	A61K 8/43 (2006.01)		
	A61Q 19/00 (2006.01)		
Shayonano Singapore Pte Ltd	B82Y 30/00 (2011.01)	3044256	COMPOSITE PIGMENTS
	C08K 3/22 (2006.01)		
	C08K 3/34 (2006.01)		
	C09C 1/02 (2006.01)		
	C09C 1/04 (2006.01)		
	C09C 1/28 (2006.01)		
	C09C 1/36 (2006.01)		
	C09C 1/40 (2006.01)		
	C09D 1/00 (2006.01)		
Okeanos Technologies LLC Board of Regents, The University of Texas System	C02F 1/469 (2006.01)	3044170	DEVICES AND METHODS FOR WATER DESALINATION
	C02F 1/48 (2006.01)		
	C02F 1/58 (2006.01)		
	A61K 38/00 (2006.01)	3038633	STABLE POLYPEPTIDES BINDING TO HUMAN COMPLEMENT C5
	C07K 14/47 (2006.01)		
Ak Steel Properties, Inc.	C21D 1/76 (2006.01)	3039164	GRAIN ORIENTED ELECTRICAL STEEL WITH IMPROVED FORSTERITE COATING CHARACTERISTICS
	C21D 8/12 (2006.01)		
	C22C 38/00 (2006.01)		
	C22C 38/04 (2006.01)		
	C22C 38/06 (2006.01)		
	C22C 38/34 (2006.01)		
	A61K 47/48 (2006.01)	3038657	CNS-TARGETED CONJUGATES HAVING MODIFIED FC REGIONS AND METHODS OF USE THEREOF
	A61P 35/00 (2006.01)		
	A61K 31/4439 (2006.01)	3041836	NOVEL SOLUBLE GUANYLATE CYCLASE ACTIVATORS AND THEIR USE
	A61K 31/444 (2006.01)		
	A61P 27/00 (2006.01)		
	C07D 401/04 (2006.01)		
	C07D 401/14 (2006.01)		
	A61K 31/506 (2006.01)	3038652	COMBINATION OF AN ALK INHIBITOR AND A CDK INHIBITOR FOR THE TREATMENT OF CELL PROLIFERATIVE DISEASES
	A61K 31/519 (2006.01)		
	A61K 45/00 (2006.01)		
	A61P 35/00 (2006.01)		
	A61K 31/42 (2006.01)	3041838	DIASTEREOSELECTIVE METHODS FOR SYNTHESIZING ISOXAZOLE COMPOUNDS
	C07D 261/04 (2006.01)		
	C07D 413/04 (2006.01)		
	A61K 31/519 (2006.01)	3041474	ANTIPROLIFERATIVE COMPOUNDS
	A61P 35/00 (2006.01)		
The Jackson Laboratory	C12Q 1/68 (2006.01)	3041952	COMPOSITIONS FOR RNA-CHROMATIN INTERACTION ANALYSIS AND USES THEREOF
Sage Therapeutics, Inc. Murdoch University	A61K 31/712 (2006.01)	3041935	ANTISENSE-INDUCED EXON2 INCLUSION IN ACID ALPHA-GLUCOSIDASE
	A61K 31/7125 (2006.01)		
	C07H 21/00 (2006.01)		
	C12N 15/113 (2010.01)		

Podnosilac evropske prijave patenta (71)	MKP (51)	Broj objave evropske prijave patenta (97)	Naziv pronalaska (54)
	A61K 31/5365 (2006.01) A61K 47/48 (2006.01) A61P 29/00 (2006.01) A61P 35/00 (2006.01) A61P 37/00 (2006.01) C07D 413/14 (2006.01)	3038624	PHARMACEUTICAL COMPOSITIONS COMPRISING MACROLIDE DIASTEREOMERS, METHODS OF THEIR SYNTHESIS AND THERAPEUTIC USES
Graham, L. Douglas	G01N 33/564 (2006.01)	3042202	TREATMENT METHODS FOR RHEUMATOID ARTHRITIS
Almac Diagnostics Limited	C12Q 1/68 (2006.01)	3044327	MOLECULAR DIAGNOSTIC TEST FOR OESOPHAGEAL CANCER
Almac Diagnostics Limited	C12Q 1/68 (2006.01)	3044328	MOLECULAR DIAGNOSTIC TEST FOR LUNG CANCER
	A61K 31/472 (2006.01) A61K 31/4725 (2006.01) A61P 35/00 (2006.01) C07D 217/24 (2006.01) C07D 401/10 (2006.01) C07D 401/14 (2006.01) C07D 413/10 (2006.01) C07D 413/14 (2006.01) C07D 471/08 (2006.01)	3044221	3-ARYL-5-SUBSTITUTED-ISOQUINOLIN- 1-ONE COMPOUNDS AND THEIR THERAPEUTIC USE
Alberto Ferreira Noras, Jorge	B63B 35/79 (2006.01) B63C 9/08 (2006.01) B63C 11/46 (2006.01) B63H 11/10 (2006.01)	3041733	SELF-PROPELLED CRAFT
	A61K 39/395 (2006.01) A61P 35/00 (2006.01) C07K 16/28 (2006.01) C07K 16/30 (2006.01)	3043816	ANTI-B7-H1 ANTIBODIES FOR TREATING TUMORS
	B25B 23/142 (2006.01)	3043966	MECHANISM FOR LOCKING/UNLOCKING A TORQUE WRENCH
	C08G 18/40 (2006.01) C08G 18/76 (2006.01) C08K 5/00 (2006.01)	3044245	PIPA POLYOL BASED VISCOELASTIC FOAMS

OBJAVA PROŠIRENIH EUROPSKIH PATENATA
PUBLICATION OF EXTENDED EUROPEAN PATENTS

- (11) **02415** (13) **B**
- (51) **C07D 277/56**^(2006.01) **C07D 417/04**^(2006.01)
C07D 211/45^(2006.01)
- (21) P-2015-208
(22) 28.07.2006
(30) 20050107074 29.07.2005 EP
20050107417 11.08.2005 EP
20060101280 03.02.2006 EP
(96) 10187197.8/28.07.2006
(97) EP 2322516/18.05.2011/2011/20
EP 2322516/23.09.2015/2015/39
- (54) me **Intermedijari za pripremu makrocikličkih inhibitora virusa hepatitis C**
en **Intermediates for the preparation of Macrocyclic inhibitors of hepatitis c virus**
- (73) Janssen Sciences Ireland UC,
Eastgate Village, Eastgate Little Island, County Cork, IE
MEDIVIR AB
Lunastigen 7 141 44 Huddinge, SE
- (72) RABOISSON, Pierre, Jean-Marie, Bernard
Sint Pancratiuslaan 26 , B-1933 Sterrebeek, BE
Herman Augustinus, De Kock
Wolfseind 10, 10 B-2370 Arendonk, BE
HU, Lili
Vrouw van Mechelenstraat 28, B-2800 Mechelen, BE
Vendeville, Sandrine Marie Helene
Rue du Bemel 142, 1150 Woluwe-Saint-Pierre, BE
TAHRI, Abdellah
Rue Maurice Albert Raskin 30, B-1070 Anderlecht, BE
Surleraux, Dominique Louis Nestor Ghislain,
rue de la scaille 13, 1440 Braine-le-chateau, BE
SIMMEN, Kenneth, Alan
Boterbloemenlaan 35 , B-3080 Tervuren, BE
NILSSON, Karl Magnus
Medivir AB P.O. Box 1086 , S-141 22 Huddinge, SE
SAMUELSSON, Bengt Bertil
Medivir AB P.O. Box 1086 , S-141 22 Huddinge, SE
ROSENQUIST, Asa Annica Kristina
Medivir AB P.O. Box 1086 , S-141 22 Huddinge, SE
IVANOV, Vladimir
Medivir AB P.O.Box 1086, S-141 22 Huddinge, SE
PELCMAN, Michael
Medivir AB P.O.Box 1086, S-141 22 Huddinge, SE
BELFRAGE, Anna Karin Gertrud Linnea
Medivir AB P.O. Box 1086 , S-141 22 Huddinge, SE
JOHANSSON, Per-Ola Mikael
Medivir AB P.O.Box 1086, S-141 22 Huddinge, SE
- (74) RADULOVIĆ, S., Božidar
Studentska bb, Lamela 3/18 , 81000 Podgorica, ME
- (57) 1. Proces, naznačen time, što se koristi za pripremu jedinjenja sa formulom

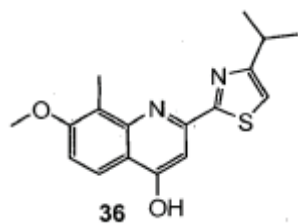

koji obuhvaća zatvaranje prstena i dehidraciju jedinjenja sa formulom

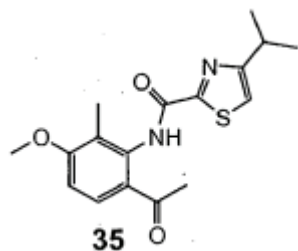

Patent sadrži još 9 patentnih zahtjeva

- (11) **02419**
 (51) **C07D 401/12**^(2006.01)
C07D 405/14^(2006.01)
C07D 487/04^(2006.01)
A61P 25/18^(2006.01)

- (13) **B**
C07D 401/14^(2006.01)
C07D 417/14^(2006.01)
A61K 31/506^(2006.01)

- (21) P-2016-101
 (22) 20.08.2012
 (30) 201161527392 P 25.08.2011 US
 (96) 12826375.3/20.08.2012
 (86) US PCT/US2012/051522/20.08.2012
 (87) WO 2013/028590/28.02.2013/2013/09
 (97) EP 2748151/02.07.2014/2014/27
 EP 2748151/16.03.2016/2016/11

- (54) me **INHIBITORI PIRIMIDINA PDE10**
 en **PYRIMIDINE PDE10 INHIBITORS**

- (73) Merck Sharp & Dohme Corp.
 126 East Lincoln Avenue, NJ 07065-0907 Rahway, US
 (72) COX, Christopher D.
 770 Sumneytown Pike West Point Pennsylvania 19486, US
 DUDKIN, Vadim
 770 Sumneytown Pike West Point Pennsylvania 19486, US
 KERN, Jeffrey
 770 Sumneytown Pike West Point Pennsylvania 19486, US
 LAYTON, Mark E.
 770 Sumneytown Pike West Point Pennsylvania 19486, US
 RAHEEM, Izzat T.
 770 Sumneytown Pike West Point Pennsylvania 19486, US
 (74) POPOVIĆ, Miladin
 Đoka Miraševića 21/III , 81000 Podgorica, ME
 (57) 1. Jedinjenje formule I:

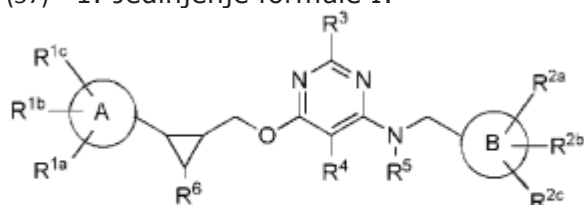

I

u kome:

A je izabran iz grupe koja se sastoji od:

- (1) piridil,
- (2) hinolinil,
- (3) naftiridinil,
- (4) tiazolil,
- (5) piridazinil,
- (6) oksazolil, i
- (7) pirazolil,
- (8) dihidropiropirazolil,
- (9) dihidrociklopentapiridinil,
- (10) imidazopiridazinil, i
- (11) pirazolopirimidinil;

B je izabran iz grupe koja se sastoji od:

- (1) tiazolil,
- (2) pirazolil,
- (3) tiadiazolil,

- (4) izoksazolil,
- (5) izotiazolil,
- (6) piridil, i
- (7) pirimidinil;

R_{1a} , R_{1b} i R_{1c} nezavisno su izabrani iz grupe koja se sastoji od:

- (1) vodonik,
- (2) halogen,
- (3) hidroksil,
- (4) $-(C=O)_m-O_n-C_{1-6}$ alkil, gde m je 0 ili 1, n je 0 ili 1 (gde ako je m jednako 0 ili n je 0, prisutna je veza) i gde je alkil nesupstituisan ili supstituisan sa jednim ili više supstituenata izabranih od $R_{13'}$,
- (5) $-(C=O)_m-O_n-C_{3-6}$ cikloalkil, gde je cikloalkil nesupstituisan ili supstituisan sa jednim ili više supstituenata izabranih od $R_{13'}$,
- (6) $-(C=O)_m-C_{2-4}$ alkenil, gde je alkenil nesupstituisan ili supstituisan sa jednim ili više supstituenata izabranih od $R_{13'}$,
- (7) $-(C=O)_m-C_{2-4}$ alkinil, gde je alkinil nesupstituisan ili supstituisan sa jednim ili više supstituenata izabranih od $R_{13'}$,
- (8) $-(C=O)_m-O_n$ -fenil ili $-(C=O)_m-O_n$ -naftil, gde je fenil ili naftil nesupstituisan ili supstituisan sa jednim ili više supstituenata izabranih od $R_{13'}$,
- (9) $-(C=O)_m-O_n$ -heteroaril, gde je heteroaril nesupstituisan ili supstituisan sa jednim ili više supstituenata izabranih od $R_{13'}$,
- (10) $-(C=O)_m-NR_{10}R_{11}$,
- (11) $-S(O)_2-NR_{10}R_{11}$,
- (12) $-S(O)_q-R_{12}$, gde q je 0, 1 ili 2 i gde R_{12} je izabran od definicija za R_{10} i R_{11} ,
- (13) $-CO_2H$,
- (14) $-CN$, i
- (15) $-NO_2$;

R_{2a} , R_{2b} i R_{2c} nezavisno su izabrani iz grupe koja se sastoji od:

- (1) vodonik,
- (2) halogen,
- (3) hidroksil,
- (4) $-(C=O)_m-O_n-C_{1-6}$ alkil, gde je alkil nesupstituisan ili supstituisan sa jednim ili više supstituenata izabranih od $R_{13'}$,
- (5) $-(C=O)_m-O_n-C_{3-6}$ cikloalkil, gde je cikloalkil nesupstituisan ili supstituisan sa jednim ili više supstituenata izabranih od $R_{13'}$,
- (6) $-(C=O)_m-C_{2-4}$ alkenil, gde je alkenil nesupstituisan ili supstituisan sa jednim ili više supstituenata izabranih od $R_{13'}$,
- (7) $-(C=O)_m-C_{2-4}$ alkinil, gde je alkinil nesupstituisan ili supstituisan sa jednim ili više supstituenata izabranih od $R_{13'}$,
- (8) $-(C=O)_m-O_n$ -fenil ili $-(C=O)_m-O_n$ -naftil, gde je fenil ili naftil nesupstituisan ili supstituisan sa jednim ili više supstituenata izabranih od $R_{13'}$,
- (9) $-(C=O)_m-O_n$ -heterociklil, gde je heterociklil nesupstituisan ili supstituisan sa jednim ili više supstituenata izabranih od $R_{13'}$,
- (10) $-(C=O)_m-NR_{10}R_{11}$,
- (11) $-S(O)_2-NR_{10}R_{11}$,
- (12) $-S(O)_q-R_{12}$,
- (13) $-CO_2H$,
- (14) $-CN$, i
- (15) $-NO_2$;

R_3 je izabran iz grupe koja se sastoji od:

- (1) CH_3 ,
- (2) CF_3 ,
- (3) CH_2F ,
- (4) CH_2CH_3 ,
- (5) ciklopropil,

- (6) cijano,
- (7) vodonik,
- (8) NH_2 ,
- (9) $\text{C}(\text{O})\text{OR}_{5'}$,
- (10) $-\text{O}-\text{C}_{1-6}$ alkil,
- (11) $-(\text{CO})\text{NH}_2$,
- (12) C_{1-6} alkilOH,
- (13) $\text{C}(\text{O})-\text{C}_{1-6}$ alkil, i
- (14) halogen;

R_4 je izabran iz grupe koja se sastoji od:

- (1) vodonik,
- (2) halo,
- (3) $-\text{C}_{1-6}$ alkil, i
- (4) cijano,

R_5 je izabran iz grupe koja se sastoji od:

- (1) vodonik, i
- (2) C_{1-6} alkil;

R_6 je izabran iz grupe koja se sastoji od:

- (1) vodonik,
- (2) C_{1-6} alkil, i
- (3) OC_{1-6} alkil;

R_{10} i R_{11} nezavisno su izabrani iz grupe koja se sastoji od:

- (a) vodonik,
- (b) C_{1-6} alkil, koji je nesupstituisan ili supstituisan sa $\text{R}_{14'}$,
- (c) C_{3-6} alkenil, koji je nesupstituisan ili supstituisan sa $\text{R}_{14'}$,
- (d) C_{3-6} alkinil, koji je nesupstituisan ili supstituisan sa $\text{R}_{14'}$,
- (e) C_{3-6} cikloalkil koji je nesupstituisan ili supstituisan sa $\text{R}_{14'}$,
- (f) C_{1-6} alkoksil, koji je nesupstituisan ili supstituisan sa $\text{R}_{14'}$,
- (g) fenil, koji je nesupstituisan ili supstituisan sa $\text{R}_{14'}$, i
- (h) heteroaril, koji je nesupstituisan ili supstituisan sa $\text{R}_{14'}$,

R_{13} je izabran iz grupe koja se sastoji od:

- (1) halogen,
- (2) hidroksil,
- (3) $-(\text{C}=\text{O})_m-\text{O}_n-\text{C}_{1-6}$ alkil, gde je alkil nesupstituisan ili supstituisan sa jednim ili više supstituenata izabranih od $\text{R}_{14'}$,
- (4) $-\text{O}_n-(\text{C}_{1-3})$ perfluoroalkil,
- (5) $-(\text{C}=\text{O})_m-\text{O}_n-\text{C}_{3-6}$ cikloalkil, gde je cikloalkil nesupstituisan ili supstituisan sa jednim ili više supstituenata izabranih od $\text{R}_{14'}$,
- (6) $-(\text{C}=\text{O})_m-\text{C}_{2-4}$ alkenil, gde je alkenil nesupstituisan ili supstituisan sa jednim ili više supstituenata izabranih od $\text{R}_{14'}$,
- (7) $-(\text{C}=\text{O})_m-\text{C}_{2-4}$ alkinil, gde je alkinil nesupstituisan ili supstituisan sa jednim ili više supstituenata izabranih od $\text{R}_{14'}$,
- (8) $-(\text{C}=\text{O})_m-\text{O}_n$ -fenil ili $-(\text{C}=\text{O})_m-\text{O}_n$ -naftil, gde je fenil ili naftil nesupstituisan ili supstituisan sa jednim ili više supstituenata izabranih od $\text{R}_{14'}$,
- (9) $-(\text{C}=\text{O})_m-\text{O}_n$ -heteroaril, gde je heteroaril nesupstituisan ili supstituisan sa jednim ili više supstituenata izabranih od $\text{R}_{14'}$,
- (10) $-(\text{C}=\text{O})_m-\text{NR}_{10}\text{R}_{11'}$,
- (11) $-\text{S}(\text{O})_2-\text{NR}_{10}\text{R}_{11'}$,
- (12) $-\text{S}(\text{O})_q-\text{R}_{12'}$,

- (13) $-\text{CO}_2\text{H}$,
- (14) $-\text{CN}$, i
- (15) $-\text{NO}_2$;

R_{14} je izabran iz grupe koja se sastoji od:

- (1) hidroksil,
- (2) halogen,
- (3) C_{1-6} alkil,
- (4) $-\text{C}_{3-6}$ cikloalkil,
- (5) $-\text{O}-\text{C}_{1-6}$ alkil,
- (6) $-\text{O}(\text{C}=\text{O})-\text{C}_{1-6}$ alkil,
- (7) $-\text{NH}-\text{C}_{1-6}$ alkil,
- (8) fenil,
- (9) heteroaril,
- (10) $-\text{CO}_2\text{H}$ i
- (11) $-\text{CN}$;

ili njegova farmaceutski prihvatljiva so.

Patent sadrži još 28 patentnih zahtjeva

- (11) **02402**
- (51) **C07D 207/444**^(2006.01)
A61K 31/4178^(2006.01)
A61K 31/4439^(2006.01)
A61K 31/454^(2006.01)
A61K 31/46^(2006.01)
A61K 31/496^(2006.01)
A61K 31/5377^(2006.01)
A61K 31/541^(2006.01)
A61P 1/04^(2006.01)
A61P 9/12^(2006.01)
A61P 25/00^(2006.01)
- (21) P-2016-102
(22) 25.10.2012
(30) 2011236487 27.10.2011 JP
(96) 12843663.1/25.10.2012
(86) JP PCT/JP2012/077541/25.10.2012
(87) WO 2013/062027/02.05.2013/2013/18
(97) EP 2772482/03.09.2014/2014/36
EP 2772482/09.03.2016/2016/10
- (54) me **DERIVATI AZOLA**
en **AZOLE DERIVATIVE**
- (73) Taisho Pharmaceutical Co., Ltd.
24-1, Takada 3-chome Toshima-ku , 170-8633 Tokyo, JP
- (72) YOSHINAGA, Mitsukane
c/o Taisho Pharmaceutical Co. Ltd. 24-1 Takada 3-chome Toshima-ku, 170-8633 Tokyo, JP
KUWADA, Takeshi
c/o Taisho Pharmaceutical Co. Ltd. 24-1 Takada 3-chome Toshima-ku, 170-8633 Tokyo, JP
MIYAKOSHI, Naoki
c/o Taisho Pharmaceutical Co. Ltd. 24-1 Takada 3-chome Toshima-ku, 170-8633 Tokyo, JP
ISHIZAKA, Tomoko
c/o Taisho Pharmaceutical Co. Ltd. 24-1 Takada 3-chome Toshima-ku, 170-8633 Tokyo, JP
WAKASUGI, Daisuke
c/o Taisho Pharmaceutical Co. Ltd. 24-1 Takada 3-chome Toshima-ku, 170-8633 Tokyo, JP
SHIROKAWA, Shin-ichi
c/o Taisho Pharmaceutical Co. Ltd. 24-1 Takada 3-chome Toshima-ku, 170-8633 Tokyo, JP
HATTORI, Nobutaka
c/o Taisho Pharmaceutical Co. Ltd. 24-1 Takada 3-chome Toshima-ku, 170-8633 Tokyo, JP
SHIMAZAKI, Youichi
c/o Taisho Pharmaceutical Co. Ltd. 24-1 Takada 3-chome Toshima-ku, 170-8633 Tokyo, JP
- (74) RADULOVIĆ, S., Božidar
Studentska bb, Lamela 3/18 , 81000 Podgorica, ME
- (57) 1. Derivat azola predstavljen formulom (I):
- (13) **B**
A61K 31/4164^(2006.01)
A61K 31/4196^(2006.01)
A61K 31/444^(2006.01)
A61K 31/4545^(2006.01)
A61K 31/4725^(2006.01)
A61K 31/537^(2006.01)
A61K 31/5386^(2006.01)
A61K 31/553^(2006.01)
A61P 9/10^(2006.01)
A61P 17/14^(2006.01)

[Slika 1]

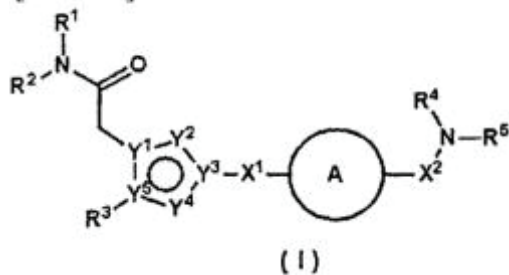

naznačen time što u formuli I R_1 predstavlja atom vodonika, C_{1-5} alkil grupu (gde je navedena C_{1-5} alkil grupa opciono supstituisana jednom do trima grupama izabranim iz grupe koja se sastoji od hidroksi grupe, halogenih atoma, cijano, C_{3-7} cikloalkil i C_{1-5} alkoksi grupa), C_{3-7} cikloalkil grupu ili 4- do 8-člani zasićeni heterociklični prsten;

R_2 predstavlja atom vodonika ili C_{1-5} alkil grupu;

R_3 predstavlja aril ili heteroaril grupu (gde je navedena aril ili heteroaril grupa opciono supstituisana jednom ili dvema grupama izabranim iz grupe koja se sastoji od C_{1-5} alkoksi, C_{1-5} alkil grupe, halogenih atoma, trifluometil, trifluormetoksi, cijano, hidroksi, difluormetoksi i C_{1-5} alkilsulfonil grupa);

R_4 i R_5 , koji mogu da budu isti ili različiti, predstavljaju, svaki za sebe, vodonikov atom, C_{1-5} alkil grupu (gde je navedena C_{1-5} alkil grupa opciono supstituisana jednom do trima grupama izabranim iz grupe koja se sastoji od hidroksi grupe, halogenih atoma, cijano, C_{3-7} cikloalkil i C_{1-5} alkoksi grupa), C_{3-7} cikloalkil grupu ili 4- do 8-člani zasićeni ili nezasićeni heterociklični prsten koji sadrži jedan ili više azotovih, kiseonikovih ili sumporovih atoma u prstenu (navedeni 4- do 8-člani zasićeni ili nezasićeni heterociklični prsten opciono je supstituisan jednom ili dvema grupama izabranim iz grupe koja se sastoji od hidroksi, C_{1-5} alkil, C_{1-5} alkoksi grupa, halogenih atoma, cijano, C_{2-5} alkanoil i trifluometil grupa); ili R_4 i R_5 , zajedno sa susednim atomom azota, grade 4- do 8-člani zasićeni ili nezasićeni heterociklični prsten koji opciono sadrži jedan ili veći broj azotovih, kiseonikovih ili sumporovih atoma u prstenu uz navedeni susedni azotov atom (navedeni 4- do 8-člani zasićeni ili nezasićeni heterociklični prsten opciono je supstituisan jednom ili dvema grupama izabranim iz grupe koja se sastoji od hidroksi, C_{1-5} alkil (gde je navedena C_{1-5} alkil grupa opciono supstituisana jednom ili dvema hidroksilnim grupama), C_{1-5} alkoksi grupa, halogenih atoma, cijano, C_{2-5} alkanoil, okso, aminokarbonil, mono- C_{1-5} alkilaminokarbonil, di- C_{1-5} alkilaminokarbonil, trifluometil, amino, mono- C_{1-5} alkilamino, di- C_{1-5} alkilamino i C_{2-5} alkanoilamino grupa, a navedeni 4- do 8-člani zasićeni ili nezasićeni heterociklični prsten opciono sadrži C_{1-5} alkilensku grupu koja unakrsno povezuje dva različita ugljenikova atoma u prstenu), ili grade 2-oksa-6-azaspiro[3.3]hept-6-il ili 7-oksa-2-azaspiro[3.5]non-2-il;

opciono supstituisani azolov prsten koji je predstavljen sledećom formulom (a):

[Slika 2]

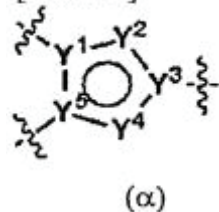

ima bilo koju od struktura iz sledeće grupe formula (II):

[Slika 3]

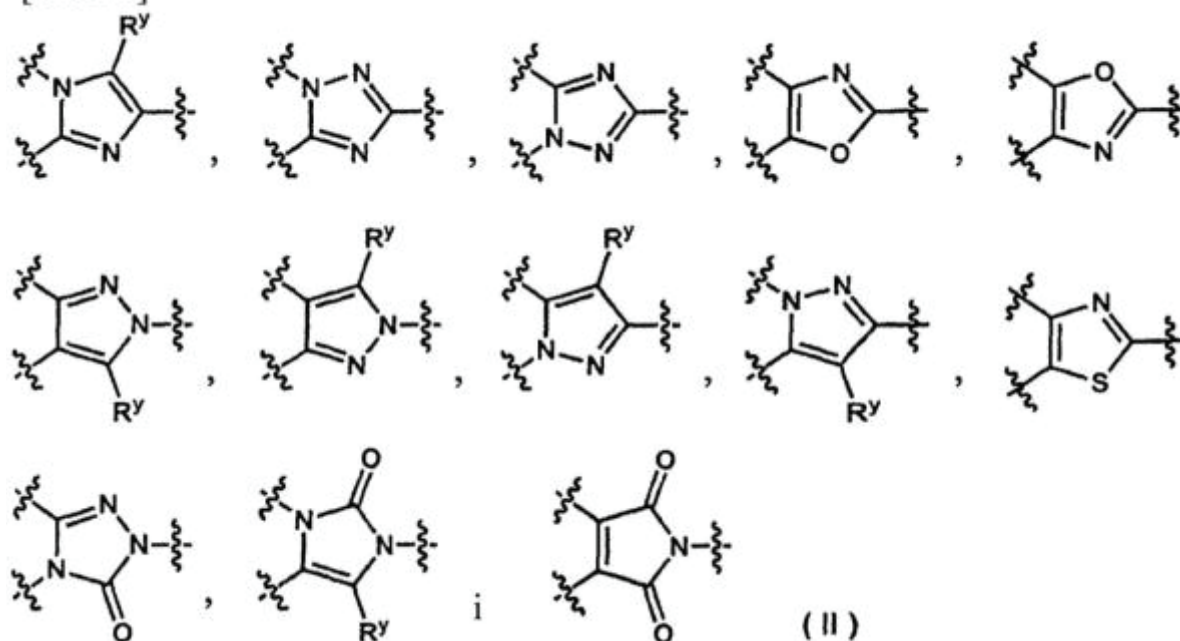

gde

R_y predstavlja atom vodonika ili C_{1-5} alkil grupu;

X_1 i X_2 su takvi da

i) kada je X_1 prosta veza ili formula $-CO-$, X_2 predstavlja $-C_{1-5}$ alkilen ili $-O-C_{1-5}$ alkilen grupu; i

ii) kada je X_1 formula $-CONR_{x1}$, X_2 predstavlja prostu vezu;

R_{x1} predstavlja atom vodonika ili C_{1-5} alkil grupu; i

prsten A predstavlja benzenov prsten, 6-člani aromatični heterociklični prsten (gde su navedeni benzenov i 6-člani aromatični heterociklični prsten opciono supstituisani jednom ili dvema grupama izabranim iz grupe koja se sastoji od halogenih atoma i C_{1-5} alkoksi grupe), 4- do 8-člani zasićeni ili delimično nezasićeni heterociklični prsten koji sadrži jedan ili dva azotova atoma (gde je navedeni 4- do 8-člani zasićeni ili nezasićeni heterociklični prsten opciono supstituisan jednom okso grupom) ili C_{3-7} cikloalkan], ili farmaceutski prihvatljiva so navedenog derivata azola.

Patent sadrži još 11 patentnih zahtjeva

(11) 02409

(51) C07D 413/14^(2006.01)C07D 487/04^(2006.01)A61P 25/00^(2006.01)

(21) P-2016-103

(22) 11.01.2012

(30) DE00772011 13.01.2011 IN
201161534591 P 14.09.2011 US

(96) 12700390.3/11.01.2012

(86) EP PCT/EP2012/050395/11.01.2012

(87) WO 2012/095469/19.07.2012/2012/29

(97) EP 2663561/20.11.2013/2013/47

EP 2663561/16.03.2016/2016/11

(54) me **NOVI HETEROCIKLIČNI DERIVATI I NJIHOVA UPOTREBA U
TRETMANU NEUROLOŠKIH POREMEĆAJA**en **NOVEL HETEROCYCLIC DERIVATIVES AND THEIR USE IN THE
TREATMENT OF NEUROLOGICAL DISORDERS**

(73) Novartis AG

Lichtstrasse 35, 4056 Basel, CH

(72) BADIGER, Sangamesh

Aurigene Discovery Technologies Limited 39-40 KIADB Industrial Area Electronic City
Phase II Hosur Road Bangalore Karnataka 560 100, IN
CHEBROLU, MuraliAurigene Discovery Technologies Limited 39-40 KIADB Industrial Area Electronic City
Phase II Hosur Road Bangalore Karnataka 560 100, IN
HURTH, Konstanze

Novartis Pharma AG Werk Klybeck Postfach, CH-4002 Basel, CH

JACQUIER, Sébastien

Werk Klybeck Postfach, CH-4002 Basel, CH

LUEOEND, Rainer Martin

Novartis Pharma AG Werk Klybeck Postfach CH-4002 Basel, CH

MACHAUER, Rainer

Novartis Pharma AG Werk Klybeck Postfach CH-4002 Basel, CH

RUEEGER, Heinrich

Novartis Pharma AG Werk Klybeck Postfach CH-4002 Basel, CH

TINTELOT-BLOMLEY, Marina

Novartis Pharma AG Werk Klybeck Postfach CH-4002 Basel, CH

VEENSTRA, Siem Jacob

Novartis Pharma AG Werk Klybeck Postfach CH-4002 Basel, CH

VOEGTLE, Markus

Novartis Pharma AG Werk Klybeck Postfach CH-4002 Basel, CH

(74) JUSIĆ, Jasna

Dalmatinska 2, 81000 Podgorica, ME

(57) 1. Jedinjenje formule (I), ili njena farmaceutski prihvatljiva so,

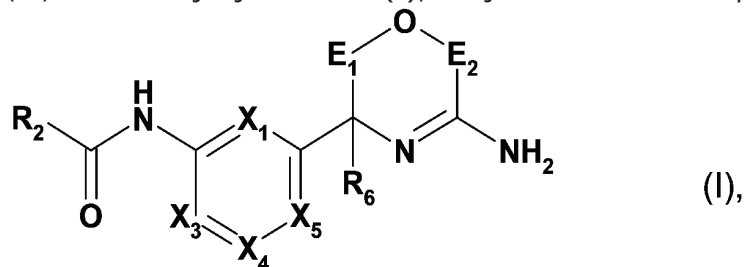

(I),

u kojoj

X₁ predstavlja CR₁ ili N;X₃ je CR₃ ili N;

X_4 je CR_4 ili N;

X_5 je CR_5 ;

u kojoj jedna i ne više od jedne X_1 , X_3 i X_4 predstavlja N;

gde je R_1 vodonik;

gde R_2 predstavlja aril, heteroaril ili non-aromatičnu heterociklil grupu G_1 , čija grupa G_1 je po slobodnom izboru supstituisana sa 1, 2, 3 or 4 supstituenta nezavisno odabranih uz grupe koju čine, cijano, amino, amino- (C_{1-8}) alkil, N - (C_{1-4}) alkil-amino- (C_{1-8}) alkil, N,N -di (C_{1-4}) alkil-amino- (C_{1-8}) alkil, aminokarbonil, tiokarbamoil, halogen, (C_{1-8}) alkil, halogen- (C_{1-8}) alkil, hidroksi, okso, (C_{1-8}) alkoksi, halogen- (C_{1-8}) alkoksi, (C_{1-8}) alkiltio, halogen- (C_{1-8}) alkiltio, (C_{1-8}) alkoksi- (C_{1-8}) alkil, (C_{3-8}) cikloalkil- (C_{1-8}) alkoksi, (C_{1-8}) alkoksi- (C_{1-8}) alkoksi, (C_{1-8}) alkoksi- (C_{1-8}) alkiltio, (C_{1-8}) alkiltio- (C_{1-8}) alkil, (C_{1-8}) alkiltio- (C_{1-8}) alkoksi, (C_{1-8}) alkiltio- (C_{1-8}) alkiltio, (C_{2-8}) alkenil, (C_{2-8}) alkinil, (C_{2-8}) alkenoksi, (C_{2-8}) alkinoksi i (C_{3-8}) cikloalkil, aril, heteroaril ili ne-aromatična heterociklil grupa G_2 , čija grupa G_2 ije po slobodnom izboru supstituisana sa 1, 2, 3, ili 4 supstituenta koji su po slobodnom izboru odabrani iz grupe, koju čine cijano, aminokarbonil, halogen, (C_{1-8}) alkil, halogen- (C_{1-8}) alkil, hidroksi, (C_{1-8}) alkoksi, halogen- (C_{1-8}) alkoksi, (C_{1-8}) alkiltio, halogen- (C_{1-8}) alkiltio, (C_{1-8}) alkoksi- (C_{1-8}) alkil, (C_{1-8}) alkoksi- (C_{1-8}) alkoksi, (C_{1-8}) alkoksi- (C_{1-8}) alkiltio, (C_{1-8}) alkiltio- (C_{1-8}) alkil, (C_{1-8}) alkiltio- (C_{1-8}) alkoksi, (C_{1-8}) alkiltio- (C_{1-8}) alkiltio, (C_{2-8}) alkenil i (C_{2-8}) alkinil;

gde R_3 predstavlja vodonik;

R_4 predstavlja vodonik, cijano, halogen, (C_{1-8}) alkil, halogen- (C_{1-8}) alkil, (C_{1-8}) alkoksi, halogen- (C_{1-8}) alkoksi, (C_{1-8}) alkiltio, halogen- (C_{1-8}) alkiltio, (C_{1-8}) alkoksi- (C_{1-8}) alkil, (C_{1-8}) alkoksi- (C_{1-8}) alkoksi, (C_{1-8}) alkoksi- (C_{1-8}) alkiltio, (C_{1-8}) alkiltio- (C_{1-8}) alkil, (C_{1-8}) alkiltio- (C_{1-8}) alkoksi, (C_{1-8}) alkiltio- (C_{1-8}) alkiltio, (C_{2-8}) alkenil, ili (C_{2-8}) alkinil;

gde R_5 predstavlja vodonik, cijano, halogen, (C_{1-8}) alkil, halogen- (C_{1-8}) alkil, (C_{1-8}) alkoksi, halogen- (C_{1-8}) alkoksi, (C_{1-8}) alkiltio, halogen- (C_{1-8}) alkiltio, (C_{1-8}) alkoksi- (C_{1-8}) alkil, (C_{1-8}) alkoksi- (C_{1-8}) alkoksi, (C_{1-8}) alkoksi- (C_{1-8}) alkiltio, (C_{1-8}) alkiltio- (C_{1-8}) alkil, (C_{1-8}) alkiltio- (C_{1-8}) alkoksi, (C_{1-8}) alkiltio- (C_{1-8}) alkiltio, (C_{2-8}) alkenil, ili (C_{2-8}) alkinil;

ili

gde R_4 i R_5 , uzeti zajedno, predstavljaju $-C(H)=C(H)-C(H)=C(H)-$ ili (C_{1-8}) alkilensku grupu, u kojoj su (C_{1-8}) alkilenska grupa 1 ili 2 $-CH_2-$ članovi u prstenu po slobodnom izboru zamenjeni sa članovima u hetero prstenu i po slobodnom izboru odabrani iz grupe, koju čine $-N(H)-$, $-N[(C_{1-8})alkil]-$, $-O-$, $-S-$, $-S(=O)-$ ili $-S(=O)_2-$;

gde je R_6 (C_{1-8}) alkil, halogen- (C_{1-8}) alkil, hidroksi- (C_{1-8}) alkil, (C_{1-8}) alkoksi- (C_{1-8}) alkil, merkapto- (C_{1-8}) alkil, (C_{1-8}) alkiltio- (C_{1-8}) alkil, amino- (C_{1-8}) alkil, N - (C_{1-4}) alkil-amino- (C_{1-8}) alkil, N,N -di (C_{1-4}) alkil-amino- (C_{1-8}) alkil, (C_{2-8}) alkenil, ili (C_{2-8}) alkinil;

ili

R_5 i R_6 , uzeti zajedno, predstavljaju (C_{1-4}) alkilensku grupu, u kojoj (C_{1-4}) alkilenska grupa 1 $-CH_2-$ član prstena po slobodnom izboru zamenjen sa članom hetero prstena koji je po slobodnom izboru odabran iz grupe, sastoji od $-N(H)-$, $-N[(C_{1-4})alkil]-$, $-O-$, $-S-$, $-S(=O)-$ ili $-S(=O)_2-$;

E_1 predstavlja $-C(R_7)(R_8)-$ u kojoj svaki R_7 i R_8 predstavlja vodonik;

E_2 predstavlja $-C(R_{11})(R_{12})-$;

ili

je svaka R_{11} i R_{12} nezavisno odabrana iz grupe, koju čine vodonik, cijano, halogen, (C_{1-8}) alkil, halogen- (C_{1-8}) alkil, (C_{1-8}) alkoksi- (C_{1-8}) alkil i (C_{1-8}) alkiltio- (C_{1-8}) alkil;

ili

R_{11} i R_{12} , zajedno predstavljaju okso ili $-CR_{15}R_{16}-CR_{17}R_{18}-$

gde su R_{15} , R_{16} , R_{17} i R_{18} nezavisno odabrani iz grupe koju čine vodonik i fluoro.

Patent sadrži još 20 patentnih zahtjeva

- (11) **02401** (13) **B**
 (51) **C07D 209/10**^(2006.01) **C07D 209/14**^(2006.01)
C07D 209/16^(2006.01)
 (21) P-2016-105
 (22) 20.12.2010
 (30) 289530 P 23.12.2009 US
 (96) 10803222.8/20.12.2010
 (86) DK PCT/DK2010/050348/20.12.2010
 (87) WO 2011/076212/30.06.2011/2011/26
 (97) EP 2516394/31.10.2012/2012/44
 EP 2516394/16.03.2016/2016/11
 (54) me **POSTUPCI ZA PROIZVODNJU FARMACEUTSKI AKTIVNOG AGENSA**
 en **PROCESSES FOR THE MANUFACTURE OF A PHARMACEUTICALLY**
ACTIVE AGENT
 (73) H. Lundbeck A/S
 Ottiliavej 9, 2500 Valby, DK
 (72) THERKELSEN, Frans
 Gærdet 10, DK-4300 Holbæk, DK
 ROCK, Michael Harold
 Frederiksberg Allé 47, DK-1820 Frederiksberg C., DK
 TREPPENDAHL, Svend
 Frederiksdalsvej 221, DK-2830 Virum, DK
 (74) RADULOVIĆ, S., Božidar
 Studentska bb, Lamela 3/18 , 81000 Podgorica, ME
 (57) 1. Postupak za pripremanje jedinjenja formuleIV,

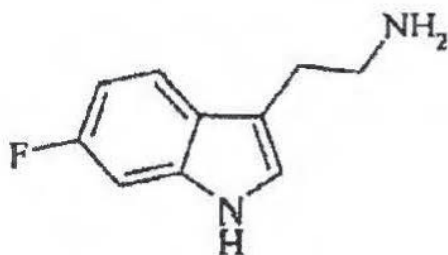

Formula IV

kojiobuhvata sledeće faze:

- (a) mešanje(6-fluoro-LH-indol-3-il)acetonitrila,NH₃ uvodi ikatalizatora na bazi prelaznog metala u alkoholnom rastvaraču;i
 (b) hidrogenovanje smeše sa H₂.

Patent sadrži još 13 patentnih zahtjeva

- (11) **02421**
 (51) **C07D 413/10**^(2006.01)
C07D 401/10^(2006.01)
C07D 215/48^(2006.01)
C07D 401/06^(2006.01)
C07D 405/12^(2006.01)
C07D 409/14^(2006.01)
C07D 413/14^(2006.01)
- (13) **B**
C07D 401/04^(2006.01)
C07D 417/10^(2006.01)
C07D 215/60^(2006.01)
C07D 401/14^(2006.01)
C07D 405/14^(2006.01)
C07D 413/06^(2006.01)
C07D 417/14^(2006.01)

- (21) P-2016-106
 (22) 13.12.2010
 (30) 287535 P 17.12.2009 US
 (96) 10841821.1/13.12.2010
 (86) US PCT/US2010/060007/13.12.2010
 (87) WO 2011/084368/14.07.2011/2011/28
 (97) EP 2512243/24.10.2012/2012/43
 EP 2512243/06.04.2016/2016/14

(54) me **POZITIVNI ALOSTERNI MODULATORI M1 RECEPTORA NA BAZI HINOLIN AMIDA**

en **QUINOLINE AMIDE M1 RECEPTOR POSITIVE ALLOSTERIC MODULATORS**

- (73) Merck Sharp & Dohme Corp.
 126 East Lincoln Avenue, NJ 07065-0907 Rahway, US
- (72) KUDUK, Scott D.
 770 Sumneytown Pike, 19486 West Point, Pennsylvania, US
 SCHLEGEL, Kelly-Ann
 770 Sumneytown Pike, 19486 West Point, Pennsylvania, US
 YANG, Zhi-Qiang
 770 Sumneytown Pike, 19486 West Point, Pennsylvania, US
- (74) POPOVIĆ, Miladin
 Đoka Miraševića 21/III, 81000 Podgorica, ME
- (57) 1. Jedinjenje formule (I):

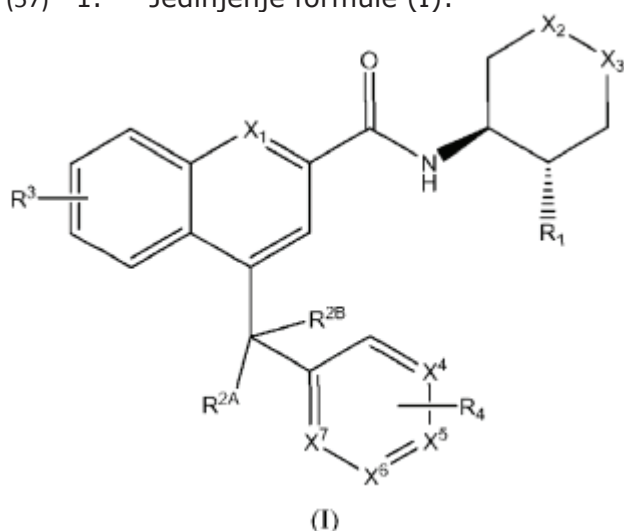

u kome

X₁ je izabran iz grupe koja se sastoji od

- (1) N, i
 (2) N□O;

X₂-X₃ je izabran iz grupe koja se sastoji od

- (1) -CH₂-CH₂-,
- (2) -O-CH₂-,
- (3) -CH₂-O-, ili
- (4) -CH₂-;

X₄, X₅, X₆ i X₇ su svaki izabran iz grupe koja se sastoji od

- (1) N,
- (2) N□O,
- (3) CH,
- (4) O

uz uslov da jedan od X₄, X₅, X₆ i X₇ može biti odsutan, na taj način formirajući peto-člani prsten;

R₁ je izabran iz grupe koja se sastoji od

- (1) vodonika,
- (2) halogena,
- (3) -C₁₋₆ alkil,
- (4) -C₂₋₆ alkinil,
- (4) fenil,
- (5) =O,
- (6) =CH₂,
- (7) hidroksil,

gde je R₁ alkil, alkinil ili fenil grupa izborno supstituisana sa jednim ili više

- (a) hidroksil, ili
- (b) halogen;

R_{2A} i R_{2B} su nezavisno izabrani iz grupe koja se sastoji od

- (1) vodonika,
- (2) hidroksil i
- (3) halogena,

ili R_{2A} i R_{2B} zajedno formiraju =O;

R₃ je izborno prisutan na jednom ili više atoma ugljenika u prstenu, i nezavisno je izabran iz grupe koja se sastoji od

- (1) halogena,
- (2) -O-C₁₋₆ alkil,
- (3) -S-C₁₋₆ alkil, ili
- (4) heteroaril grupe, koja je aromatična ciklična grupa, koja ima od pet do dvanaest atoma u prstenu, pri čemu su navedeni atomi prstena izabrani od C, O, N, N□O ili S, od kojih je najmanje jedan O, N, N□O ili S, pri čemu je heteroaril izborno supstituisan sa C₁₋₆ alkil;

R₄ je izborno prisutan na jednom ili više atoma u prstenu, i izabran je iz grupe koja se sastoji od

- (1) hidroksil,
- (2) halogena,
- (3) -C₁₋₆ alkil,
- (4) -O-C₁₋₆ alkil,
- (5) -S-C₁₋₆ alkil,
- (6) -C₃₋₈ cikloalkil,
- (7) -C₆₋₁₀ aril,
- (8) -CN,
- (9) heteroaril grupe, koja je aromatična ciklična grupa, koja ima od pet do dvanaest atoma u prstenu, pri čemu su navedeni atomi prstena izabrani od C, O, N, N□O ili S, od kojih

je najmanje jedan O, N, N□O ili S,

(10) -O-heterociklil,

(11) -NR_AR_B,

gde su R_A i R_B izabrani iz grupe koja se sastoji od

(a) vodonika ili

(b) -C₁₋₆ alkil,

ili R_A i R_B su povezani zajedno sa azotom za koji su vezani tako da formiraju 4-6 -člani

karbocikličan prsten, pri čemu su jedan ili dva od atoma ugljenika u prstenu izborno

zamenjeni azotom, kiseonikom ili sumporom, i prsten je izborno supstituisan sa jednim

ili više

(a) halogena,

(b) hidroksil,

(c) C₁₋₆ alkil,

(d) -O-C₁₋₆ alkil,

(e) -C(=O)-(O)_n-C₁₋₆ alkil;

gde n je 0-1; i alkil, cikloalkil, aril ili heteroaril R₄ grupa je izborno supstituisana sa jednim ili više

(a) halogena,

(b) hidroksi,

(c) -O-C₁₋₆ alkil,

(d) -C₁₋₆ alkil,

(e) -S-C₁₋₆ alkil, ili

(f) heteroaril grupe, koja je aromatična ciklična grupa, koja ima od pet do dvanaest atoma u prstenu, pri čemu su navedeni atomi prstena izabrani od C, O, N, N□O ili S, od kojih je najmanje jedan O, N, N□O ili S,

gde je alkil, aril ili heteroaril grupa izborno supstituisana sa jednim ili više

(i) halogena,

(ii) hidroksi,

(iii) -O-C₁₋₆ alkil, ili

(iv) -C₁₋₆ alkil;

ili dve R₄ grupe su povezane zajedno tako da formiraju fuzionisanu prstenastu heteroaril grupu sa tri ili četiri atoma, pri čemu su navedeni atomi prstena izabrani od C, O, N,

N□O ili S, od kojih je najmanje jedan O, N, N□O ili S,

ili njegova farmaceutski prihvatljiva so.

Patent sadrži još 21 patentnih zahtjeva

- (11) **02387**
- (51) **C10L 5/46**^(2006.01)
B29C 47/08^(2006.01)
B29C 47/00^(2006.01)
- (21) P-2016-11
(22) 18.05.2012
(30) 11382160 19.05.2011 EP
(96) 12730590.2/18.05.2012
(86) ES PCT/ES2012/070353/18.05.2012
(87) WO 2012/156567/22.11.2012/2012/47
(97) EP 2711411/26.03.2014/2014/13
EP 2711411/04.11.2015/2015/45
- (54) me **PROCES I UREĐAJ ZA PROIZVODNJU ČVRSTOG GORIVA OD SAGORLJIVIH OTPADA**
en **PROCESS AND APPARATUS FOR THE PRODUCTION OF A SOLID FUEL FROM COMBUSTIBLE WASTES**
- (73) CARRERA VARELA, José Antonio
Carretera Fuencarral (M-603) Num. 44 Bloque 6, Planta 1, Puerta L45 28108
Alcobendas - (Madrid), ES
- (72) SARALEGUI GUTIÉRREZ, Alberto
Isezaki Corporation S.l. Gascueña 33 E-28022 Madrid, ES
VEGA OTERINO, Juan Alberto
Isezaki Corporation S.l. Gascueña 33 E-28022 Madrid, ES
VEGA OTERINO, Juan Alberto
WASTE'S ALCHEMY IBERICA, S.L. Carretera Fuencarral (M-603), Num. 44 Bloque 6,
Planta 1, Puerta L45 E-28108 Alcobendas - Madrid, ES
- (74) ĐAKONOVIĆ, Vido
Bajova 10 , 81250 Cetinje, ME
- (57) 1. Ekstruderska mašina za homogenizaciju koja je namenjena za proizvodnju čvrstog recikliranog goriva sadrži glavno tijelo (7) koje je snabdjeveno sa dovodnim otvorom (6), pužem (9) ekstrudera, odvodom (14), kompresionim konusom (11) smještenim na izlaznom kraju puža (9) ekstrudera i sredstvima (12) za otvaranje i zatvaranje namjenjenim za otvaranje i zatvaranje pomenutog odvoda (14), naznačena time što tokom koraka prerade materijala pomenuta sredstva za zatvaranje (12) zatvaraju pomenuti odvod (14) i teraju materijal koji se prerađuje da ide nazad i izvođenje koraka prerade se vrši iznova, pri čemu pomenuti korak prerade materijala sadrži obrtanje puža (9) ekstrudera koji potiskuje, gnječi , miješa i melje sve komponente dok se pomenute komponente pomjeraju prema izlaznom kraju ekstruderske mašine za homogenizaciju, a sredstva za zatvaranje su izabrana iz grupe koja se sastoji od poklopca, čepa , ventila i metalnog zasuna.

Patent sadrži još 10 patentnih zahtjeva

- (11) **02404**
 (51) **C07D 513/04**^(2006.01)
A61P 25/28^(2006.01)
 (21) P-2016-117
 (22) 27.03.2013
 (30) 201261619460 P 03.04.2012 US
 201261700960 P 14.09.2012 US
 201361758798 P 31.01.2013 US
 (96) 13715556.0/27.03.2013
 (86) US PCT/US2013/033959/27.03.2013
 (87) WO 2013/151832/10.10.2013/2013/41
 (97) EP 2836495/18.02.2015/2015/08
 EP 2836495/18.05.2016/2016/20

- (13) **B**
A61K 31/407^(2006.01)

- (54) me **TETRAHIDROPIROLOTIAZINSKI SPOJEVI**
 en **TETRAHYDROPYRROLOTHIAZINE COMPOUNDS**

- (73) Eli Lilly and Company
 Lilly Corporate Center, Indianapolis, IN 46285, US
- (72) BECK, James Peter
 c/o Eli Lilly and Company P.O. Box 6288 Indianapolis, Indiana 46206-6288, US
 GREEN, Steven James
 c/o Eli Lilly and Company P.O. Box 6288 Indianapolis, Indiana 46206-6288, US
 LOPEZ, Jose Eduardo
 c/o Eli Lilly and Company P.O. Box 6288 Indianapolis, Indiana 46206-6288, US
 MATHES, Brian Michael
 c/o Eli Lilly and Company P.O. Box 6288 Indianapolis, Indiana 46206-6288, US
 MERGOTT, Dustin James
 c/o Eli Lilly and Company P.O. Box 6288 Indianapolis, Indiana 46206-6288, US
 PORTER, Warren Jaye
 c/o Eli Lilly and Company P.O. Box 6288 Indianapolis, Indiana 46206-6288, US
 RANKOVIC, Zoran
 c/o Eli Lilly and Company P.O. Box 6288 Indianapolis, Indiana 46206-6288, US
 SHI, Yuan
 c/o Eli Lilly and Company P.O. Box 6288 Indianapolis, Indiana 46206-6288, US
 WATSON, Brian Morgan
 c/o Eli Lilly and Company P.O. Box 6288 Indianapolis, Indiana 46206-6288, US
 WINNEROSKI, JR. Leonard Larry
 587 Thoroughbred Lane Greenwood Indiana 46142, US
- (74) AOD "ĆUPIĆ"
 Bulevar Džordža Vašingtona 79, 81000 Podgorica, ME
- (57) 1. Spoj formule:

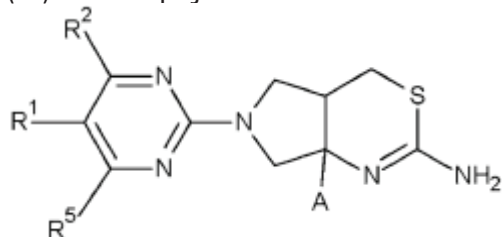

,
 naznačen time što se A bira iz skupine koju čine:

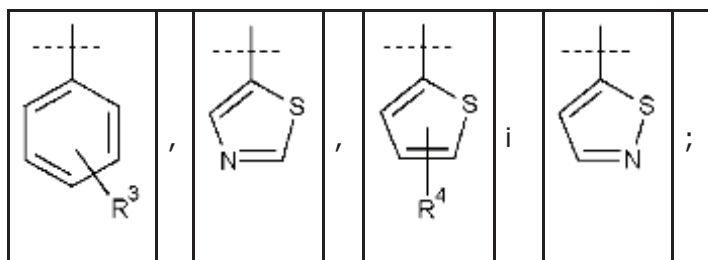

R_1 je H ili F;

R_2 je H, $-\text{CH}_2\text{OH}$, $\text{C}_1\text{-C}_3$ alkil,

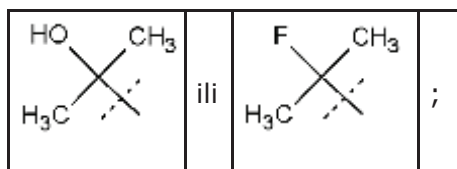

R_3 je H, F ili CN;

R_4 je H, F ili CN; i

R_5 je H, $-\text{CH}_3$ ili $-\text{OCH}_3$;

ili njegova farmaceutski prihvatljiva sol.

Patent sadrži još 14 patentnih zahtjeva

- (11) **02416** (13) **B**
 (51) **C07D 263/52**^(2006.01) **C07D 498/00**^(2006.01)
C07D 419/14^(2006.01)
 (21) P-2016-120
 (22) 15.06.2012
 (30) 201161498110 P 17.06.2011 US
 (96) 12814591.9/15.06.2012
 (86) US PCT/US2012/042622/15.06.2012
 (87) WO 2013/012500/24.01.2013/2013/04
 (97) EP 2721016/23.04.2014/2014/17
 EP 2721016/06.04.2016/2016/14

(54) me **TRPV4 ANTAGONISTI**

en **TRPV4 ANTAGONISTS**

- (73) Glaxosmithkline Intellectual Property (No. 2) Limited
 980 Great West Road Brentford, Middlesex TW8 9SG, GB
 (72) BROOKS, Carl
 709 Swedeland Road King of Prussia, PA 19406, US
 CHEUNG, Mui
 709 Swedeland Road King of Prussia, PA 19406, US
 EIDAM, Hilary Schenck
 709 Swedeland Road King of Prussia, PA 19406, US
 GOODMAN, Krista B.
 709 Swedeland Road King of Prussia, PA 19406, US
 HAMMOND, Marlys
 4359 W. Ponds Circle Littleton, CO 80123, US
 HILFIKER, Mark A.
 709 Swedeland Road King of Prussia, PA 19406, US
 HOANG, Tram H.
 709 Swedeland Road King of Prussia, PA 19406, US
 PATTERSON, Jaclyn R.
 709 Swedeland Road King of Prussia, PA 19406, US
 STOY, Patrick
 709 Swedeland Road King of Prussia, PA 19406, US
 YE, Guosen
 709 Swedeland Road King of Prussia, PA 19406, US
 (74) LUTOVAC, Vuk B.
 Bulevar Ivana Crnojevića 93, 81000 Podgorica, ME
 (57) 1. Jedinjenje formule (I):

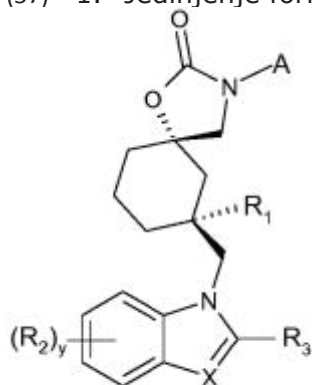

(I)

gde

R₁ je vodonik, C₁₋₃alkil, CH₂OH, CH₂-O-CH₃, CH₂OCH₂Ph, CH₂CN, CN, halo ili C(O)OCH₃;
 R₂ je nezavisno vodonik, CN, CF₃, halo, SO₂C₁₋₃alkil, C₁₋₃alkil ili C≡CH;

R_3 je vodonik, C_{1-2} alkil, CF_3 ili OH;

R_4 je vodonik, halo ili C_{1-3} alkil;

X je CR_4 ili N;

A je $(CH_2)_n$ - Het;

ili A je $(CH_2)_n-(CR_aR_b)-(CH_2)_m$ -Het;

R_a je vodonik ili C_{1-3} alkil, gde C_{1-3} alkil može biti dalje supstituisan sa jednim ili više halo;

R_b je C_{1-3} alkil;

Het je:

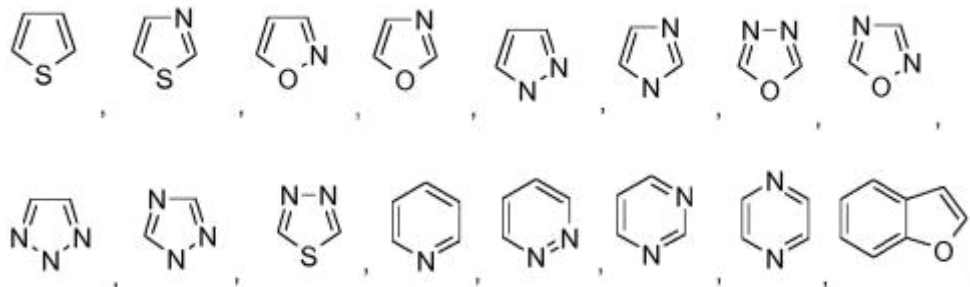

ili

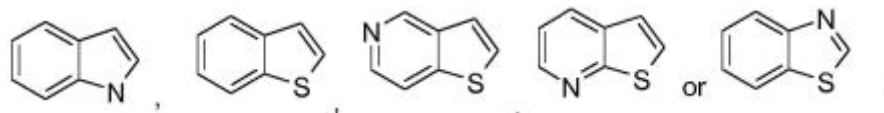

gde Het može biti jedan, dva ili tri supstituenta izabrana od halo, C_{1-5} alkil, CN, CH_2F , CHF_2 , CF_3 , C_{3-6} cikloalkil, $(CH_2)_n$ -O- C_{1-3} alkil, $(CH_2)_n$ -fenil, $(CH_2)_n$ -piridil, pirimidinil, pirazinil, $CH(CH_3)$ -O- C_{1-3} alkil, $CH(OH)$ - C_{1-5} alkil, $C(CH_3)_2$ - R_5 , $C(O)N(CH_3)_p$, $N(C_{1-3}$ alkil) $_p$, NH_2 , $C(O)NH_2$, oksetan, oksetan- CH_3 , tetrahidrofuril, tetrahidropiranil, morfolinil, ili pirazolil;

gde fenil, pirazolil, i piridil supstituent na Het mogu dalje biti supstituisani sa jednim ili dva supstituenta izabrana od: halo, CN, OCH₃, C_{1-3} alkil ili CF_3 ;

i C_{1-5} alkil i C_{3-6} cikloalkil supstituent na Het može biti dalje supstituisan sa CN ili OH;

R_5 je CN, O- C_{1-4} alkil, $(CH_2)_m$ - OH, $(CH_2)_p$ - O - C(O) - O - C_{1-5} alkil, ili O- $(CH_2)_p$ -O - R_6 ;

R_6 je C_{1-4} alkil ili $P(O)_2(CH_3)_2$;

n je nezavisno 0, 1 ili 2;

m je nezavisno 0, 1 ili 2;

p je nezavisno 1 ili 2; i

y je 1, 2 ili 3;

ili njegova farmaceutski prihvatljiva so.

Patent sadrži još 16 patentnih zahtjeva

- (11) **02405**
 (51) **C07D 471/10**^(2006.01)
A61K 31/4155^(2006.01)
A61P 3/10^(2006.01)

- (13) **B**
C07D 487/10^(2006.01)
A61K 31/438^(2006.01)

- (21) P-2016-121
 (22) 02.05.2013
 (30) 201261645101 P 10.05.2012 US
 201361769221 P 26.02.2013 US
 (96) 13722231.1/02.05.2013
 (86) US PCT/US2013/039164/02.05.2013
 (87) WO 2013/169546/14.11.2013/2013/46
 (97) EP 2850084/25.03.2015/2015/13
 EP 2850084/15.06.2016/2016/24

- (54) me **SPOJEVI PIRAZOLA KAO INHIBITORI SGLT1**
 en **PYRAZOLE COMPOUNDS AS SGLT1 INHIBITORS**

- (73) Eli Lilly and Company
 Lilly Corporate Center, Indianapolis, IN 46285, US
 (72) QU, Fucheng
 c/o Eli Lilly and Company P. O. Box 6288, 46206-6288 Indianapolis, Indiana, US
 MANTLO, Nathan Bryan
 c/o Eli Lilly and Company P. O. Box 6288, 46206-6288 Indianapolis, Indiana, US
 (74) AOD "ČUPIĆ"
 Bulevar Džordža Vašingtona 79, 81000 Podgorica, ME
 (57) 1. Spoj formule:

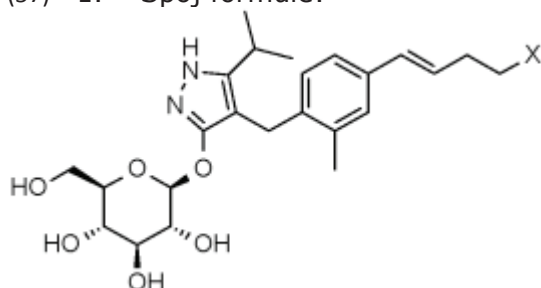

naznačen time što X predstavlja sljedeće:

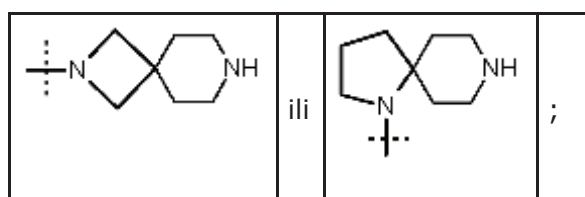
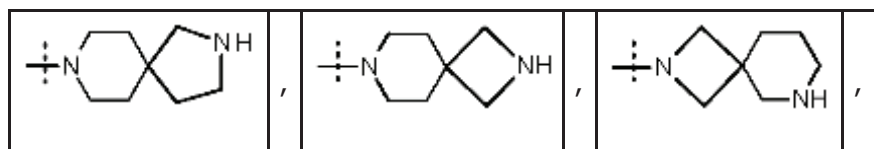
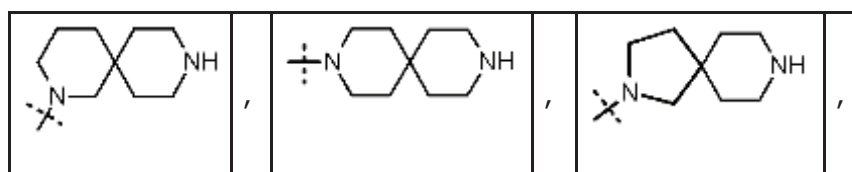

ili njegova farmaceutski prihvatljiva sol.

Patent sadrži još 8 patentnih zahtjeva

- (11) **02422**
- (51) **A61K 9/00**^(2006.01)
A61P 15/02^(2006.01)
- (21) P-2016-123
(22) 16.02.2012
(30) 2012011 16.02.2011 AT
(96) 12707218.9/16.02.2012
(86) AT PCT/AT2012/000032/16.02.2012
(87) WO 2012/109685/23.08.2012/2012/34
(97) EP 2675432/25.12.2013/2013/52
EP 2675432/20.04.2016/2016/16
- (13) **B**
- (54) **A61K 33/04**^(2006.01)
- (54) me **FARMACEUTSKA KOMPOZICIJA KOJA UKLJUČUJE SELENIT ILI UKLJUČUJE JEDINJENJA SELENITA ZA TRETMAN DISPLAZIJE ILI KARCINOMA CERVIKSA**
en **PHARMACEUTICAL COMPOSITION COMPRISING SELENITE OR A SELENITE COMPRISING COMPOUND FOR THE TREATMENT OF CERVICAL DYSPLASIA OR CARCINOMA**
- (73) Selo Medical GmbH
Moosham 29, 5585 Unternberg, AT
- (72) FUCHS, Norbert
Bruckdorf 135, A-5571 Mariapfarr, AT
- (74) AOD "ĆUPIĆ"
Bulevar Džordža Vašingtona 79, 81000 Podgorica, ME
- (57) 1. Farmaceutska kompozicija koja uključuje jedinjenja koja sadrže selenit i farmaceutski prihvatljive kiseline izabrane od limunske kiseline, sirćetne kiseline, jabučne kiseline, karbonske kiseline, sumporne kiseline, azotne kiseline, hlorovodonične kiseline, voćnih kiselina ili njihovih mešavina, za upotrebu u tretmanu promena na cervikalnim ćelijama sa PAP rezultatom od \geq PAP III i/ili CIN rezultatom od \geq CIN 1.

Patent sadrži još 11 patentnih zahtjeva

- (11) **02423** (13) **B**
 (51) **C07D 471/04**^(2006.01) **C07D 471/12**^(2006.01)
A61K 31/519^(2006.01) **A61P 35/00**^(2006.01)
 (21) P-2016-124
 (22) 05.03.2013
 (30) 201261607702 P 07.03.2012 US
 (96) 13712005.1/05.03.2013
 (86) US PCT/US2013/029084/05.03.2013
 (87) WO 2013/134243/12.09.2013/2013/37
 (97) EP 2850082/25.03.2015/2015/13
 EP 2850082/18.05.2016/2016/20
- (54) me **1-(3,3-DIMETILBUTIL)-3-(2-FLUOR-4-METIL-5-(7-METIL-2-(METILAMINO)PIRIDO[2,3-d]PIRIMIDIN-6-IL)FENIL)UREA KAO INHIBITOR Raf KINAZE U LIJEČENJU RAKA**
 en **1-(3,3-dimethylButyl)-3-(2-fluoro-4-methyl-5-(7-methyl-2-(methylamino)pyrido(2,3-d)pyrimidin-6-yl)phenyl)urea as Raf kinase inhibitor for the treatment of cancer**
- (73) Eli Lilly and Company
 2 Lilly Corporate Center Indianapolis, IN 46285, US
 Deciphera Pharmaceuticals, LLC
 643 Massachusetts, Suite 200, Lawrence, Kansas 66044, US
- (72) ALLGEIER, Matthew Carl
 c/o Eli Lilly and Company P.O. Box 6288 Indianapolis, Indiana 46206-6288, US
 FLYNN, Daniel L.
 c/o Deciphera Pharmaceuticals LLC 643 Massachusetts Suite 200 Lawrence, Kansas 66044, US
 KAUFMAN, Michael D.
 c/o Deciphera Pharmaceuticals LLC 643 Massachusetts Suite 200 Lawrence, Kansas 66044, US
 PATEL, Phenil J.
 c/o Eli Lilly and Company P.O. Box 6288 Indianapolis, Indiana 46206-6288, US
 WOLFANGEL, Craig D.
 c/o Eli Lilly and Company P.O. Box 6288 Indianapolis, Indiana 46206-6288, US
- (74) AOD "ČUPIĆ"
 Bulevar Džordža Vašingtona 79, 81000 Podgorica, ME
- (57) 1. Spoj, naznačen time što je 1-(3,3-dimetilbutil)-3-(2-fluor-4-metil-5-(7-metil-2-(metilamino)pirido[2,3-d]pirimidin-6-il)fenil)urea, ili njezina farmaceutski prihvatljiva sol.

Patent sadrži još 11 patentnih zahtjeva

(11) **02412**(13) **B**(51) **C07D 491/10**^(2006.01)**A01N 43/80**^(2006.01)

(21) P-2016-125

(22) 23.02.2012

(30) 201161451256 P 10.03.2011 US

201161489913 P 25.05.2011 US

201161490804 P 27.05.2011 US

(96) 12709376.3/23.02.2012

(86) IB PCT/IB2012/050842/23.02.2012

(87) WO 2012/120399/13.09.2012/2012/37

(97) EP 2683723/15.01.2014/2014/03

EP 2683723/25.05.2016/2016/21

(54) me **SPIROCIKLIČNI DERIVATI IZOKSAZOLINA KAO ANTIPARAZITSKA SREDSTVA**en **SPIROCYCLIC ISOXAZOLINE DERIVATIVES AS ANTIPARASITIC AGENTS**

(73) Zoetis Services LLC

100 Campus Drive, 07932 Florham Park, NJ, US

(72) BILLEN, Denis

Pfizer Global Research & Development 7000 Portage Road Kalamazoo, MI 49001, US
CHUBB, Nathan Anthony LoganPfizer Global Research & Development 7000 Portage Road Kalamazoo, MI 49001, US
CURTIS, MichaelPfizer Global Research & Development 7000 Portage Road Kalamazoo, MI 49001, US
GREENWOOD, Sean DWPfizer Global Research & Development 7000 Portage Road Kalamazoo, MI 49001, US
MENON, SanjayPfizer Global Research & Development 7000 Portage Road Kalamazoo, MI 49001, US
STUK, TimothyPfizer Global Research & Development 7000 Portage Road Kalamazoo, MI 49001, US
VAILLANCOURT, Valerie A.

Pfizer Global Research & Development 7000 Portage Road Kalamazoo, MI 49001, US

(74) AOD "ČUPIĆ"

Bulevar Džordža Vašingtona 79, 81000 Podgorica, ME

(57) 1. Jedinjenje Formule (1)

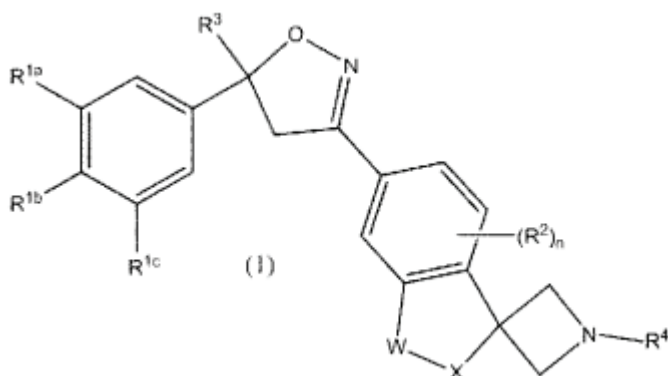

naznačeno time što

X je -O- i W je -CH₂- grupa;R_{1a}, R_{1b} i R_{1c} su svaki nezavisno vodonik, halo ili C₁-C₆haloalkil grupa;R₃ je C₁-C₆haloalkil grupa;R₄ je -C(O)R₅ grupa;R₅ je C₁-C₆alkil, C₀-C₆alkilC₃-C₆cikloalkil, C₀-C₆alkilheteroaril ili C₀-C₆alkilheterociklil grupa; pri

čemu svaki od R_5 C_1 - C_6 alkil ili C_0 - C_6 alkil C_3 - C_6 cikloalkil radikala može opciono i nezavisno da bude supstituisan sa najmanje jednim supstituentom izabranim od cijano, halo, hidroksil, okso, C_1 - C_6 alkoksi, C_1 - C_6 haloalkoksi, C_1 - C_6 haloalkil, C_1 - C_6 alkil, hidroksil C_1 - C_6 alkil-, $-S(O)_pR_c$, $-SH$, $-S(O)_pNR_aR_b$, $-NR_aR_b$, $-NR_aC(O)R_b$, $-SC(O)R$, $-SCN$ ili $-C(O)NR_aR_b$ grupe; i

pri čemu svaki od R_5 C_0 - C_6 alkilheteroaril ili C_0 - C_6 alkilheterociklil radikala može da bude dalje opciono supstituisan sa najmanje jednim supstituentom izabranim od cijano, halo, okso, $=S$, $=NR_7$, hidroksi, C_1 - C_6 alkoksi, C_1 - C_6 alkil, C_1 - C_6 haloalkil, hidroksi C_1 - C_6 alkil-, $-SH$, $-S(O)_pR$ i C_1 - C_6 haloalkoksi grupe;

R_7 je vodonik, C_1 - C_6 alkil, hidroksi, cijano, nitro, $-S(O)_pR_c$ ili C_1 - C_6 alkoksi grupa;

R je C_1 - C_6 alkil ili C_3 - C_6 cikloalkil grupa opciono supstituisana sa najmanje jednim halo supstituentom;

R_a je vodonik, C_1 - C_6 alkil ili C_0 - C_3 alkil C_3 - C_6 cikloalkil grupa; pri čemu je alkil i alkilcikloalkil grupa opciono supstituisana sa cijano grupom ili najmanje jednim halo supstituentom;

R_b je vodonik, C_1 - C_6 alkil, C_3 - C_6 cikloalkil, C_0 - C_3 alkilfenil, C_0 - C_3 alkilheteroaril ili C_0 - C_3 alkilheterociklil grupa, svaka opciono supstituisana, gde je to hemijski moguće, sa najmanje jednim supstituentom izabranim od hidroksi, cijano, halo ili $-S(O)_pR$ grupe;

R_c je C_1 - C_6 alkil, C_1 - C_6 haloalkil, C_1 - C_6 haloalkil C_3 - C_6 cikloalkil, C_0 - C_3 alkil C_3 -alkil, C_0 - C_3 alkilfenil, C_0 - C_3 alkilheteroaril ili C_0 - C_3 alkilheterociklil grupa svaka opciono supstituisana sa najmanje jednim supstituentom izabranim od cijano, halo, hidroksi, okso, C_1 - C_6 alkoksi, C_1 - C_6 haloalkoksi, C_1 - C_6 haloalkil, $-S(O)_pR$, $-SH$, $-S(O)_pNR_aR_b$, $-NR_aR_b$, $-NR_aC(O)R_b$, $-SC(O)R$, $-SCN$ ili $-C(O)NR_aR_b$ grupe;

p je ceo broj 0, 1 ili 2; i n je ceo broj 0;

njegovi stereoizomeri i njegove veterinarski prihvatljive soli.

Patent sadrži još 18 patentnih zahtjeva

- (11) **02425** (13) **B**
 (51) **C07K4/12**^(2006.01) **A61K38/03**^(2006.01)
 (21) P-2016-16
 (22) 19.07.2007
 (30) MI2006A001607 09.08.2006 IT
 (96) 07786192.0/19.07.2007
 (86) EP PCT/EP2007/006424/19.07.2007
 (87) WO 2008/017372 A1/14.02.2008/07/2008
 (97) EP 2049562/22.04.2009/2009/17
 EP 2049562/27.02.2013/2013/09

- (54) me **PEPTIDI KOJI IMAJU FARMAKOLOŠKU AKTIVNOST ZA LIJEČENJE POREMEĆAJA POVEZANIH SA IZMIJENJENOM MIGRACIJOM ĆELIJA, KAO ŠTO JE KANCER**
 en **PEPTIDES HAVING PHARMACOLOGICAL ACTIVITY FOR TREATING DISORDERS ASSOCIATED WITH ALTERED CELL MIGRATION, SUCH AS CANCER**

- (73) PHARMAPHELIX S.r.l
 Via Madonna della Grazie, 6, 80040 Cercola (NA), IT
 (72) CARRIERO, Maria Vincenza
 Via Domenico Fontana, 135 I-80131 Napoli, IT
 DE ROSA, Mario
 Via E. Nicolardi, 188 I-80131 Napoli, IT
 PAVONE, Vincenzo
 Via Crispi, 31 I-80121 Napoli, IT
 (74) ĆOSOVIĆ L., Dejan
 13 jula br. 1/5 , 85310 Budva, ME
 (57) 1.Peptidi i njihovi funkcionalno ekvivalentni derivati, u slanom ili neslanom obliku, sa opštom formulom $L_1-X_1-X_2-X_3-X_4$, u kojoj:
 L_1 je H, ili acil;
 X_1 i X_3 , koji su jednaki ili različiti, opciono N-alkilovani i/ili Ca-alkilovani, su izabrani iz Arg, Orn i Lys, opciono gvanidinsani, i fenilalanina supstituisanog u mata ili para položaju sa amin ili gvanidin grupom;
 X_2 je izabran iz Aib, Ac3c, Ac4c, Ac5c i Ac6c, opciono N-alkilovani;
 X_4 je izabran između Phe, h-Phe, Tyr, Trp, 1-Nal, 2-Nal, h-1-Nal, h-2-Nal, Cha, Chg i Phg, opciono amidisani i/ili Ca-alkilovani.

Patent sadrži još 8 patentnih zahtjeva

- (11) **02410**
- (51) **A61K31/496**^(2006.01)
A61K31/519^(2006.01)
A61K45/06^(2006.01)
- (21) P-2016-33
(22) 11.02.2007
(30) 20060076976 03.11.2006 EP
(96) 07834663.2/02.11.2007
(86) NL PCT/NL2007/050533/02.11.2007
(87) WO 2008/054213/08.05.2008/2008/19
(97) EP 2086544/12.08.2009/2009/33
EP 2086544/23.12.2015/2015/52
- (54) me **UPOTREBA TESTOSTERONA I 5-HT1A AGONISTA ZA LEČENJE SEKSUALNE DISFUNKCIJE**
en **USE OF TESTOSTERONE AND A 5-HT1A AGONIST IN THE TREATMENT OF SEXUAL DYSFUNCTION**
- (73) EB IP Lybridos B.V.
Louis Armstrongweg 78 NL-1311 RL Almere, NL
- (72) TUITEN, Jan Johan Adriaan
Fellinilaan 39 1325 SB Almere, NL
BLOEMERS, Johannes Martinus Maria
Ecrustraaf 36 NL-1339 CJ Almere, NL
DE LANGE, Robertus Petrus Johannes
Goudenregenlaan 8 NL-1214 ND Hilversum, NL
- (74) ĐAKONVIĆ, Vido
Bajova 9 , 81250 Cetinje, ME
- (57) 1. Testosteron ili metabolit ili njegov prekurzor i 5-HT1A agonist za upotrebu u liječenju seksualne disfunkcije, pri čemu se pomenuti 5-HT1A agonist u suštini otpušta između jednog sata i jednog i po sata pre početka i pomenuti testosteron ili njegov metabolit ili prekurzor 3,5-5,5 sati pre seksualne aktivnosti tako da se maksimalno dejstvo 5-HT1A agonista i testosterona ili njegovog metabolita ili prekurzora delimično prepliće.

Patent sadrži još 9 patentnih zahtjeva

- (11) **02386**
- (51) **C07D 401/14**^(2006.01)
A61K 31/4155^(2006.01)
A61K 31/4468^(2006.01)
- (21) P-2016-41
- (22) 09.03.2011
- (30) 415602 P 19.11.2010 US
312588 P 10.03.2010 US
- (96) 11711709.3/09.03.2011
- (86) US PCT/US2011//027665/09.03.2011
- (87) WO2011/112662/15.09.2011/2011/37
- (97) EP 2545045/16.01.2013/2013/03
EP 2545045/06.01.2016/2016/01
- (54) me **DERIVATI PIPERIDIN-4-IL AZETIDINA KAO INHIBITORI JAK1**
en **PIPERIDIN-4-YL AZETIDINE DERIVATIVES AS JAK1 INHIBITORS**
- (73) Incyte Holdings Corporation
1801 Augustine Cut-Off, 19803 Wilmington, US
- (72) HUANG, Taisheng
8 Rector Court Apt. B Wilmington Delaware 19810, US
XUE, Chu-Biao
307 Wellspring Court Hockessin Delaware 19707, US
WANG, Anlai
102 Bunting Drive Wilmington Delaware 19808, US
KONG, Ling
5 Fritze Court Hockessin Delaware 19707, US
YE, Hai Fen
45 West Park Place Newark Delaware 19711, US
YAO, Wenqing
748 Meadowbank Road Kennett Square Pennsylvania 19348, US
RODGERS, James D.
2 Hillside Lane Landenberg Pennsylvania 19350, US
SHEPARD, Stacey
2200 C Inglewood Road Wilmington Delaware 19803, US
WANG, Haisheng
207 Hockessin Circle Hockessin Delaware 19707, US
SHAO, Lixin
22 Golf View Drive Apt. A5 Newark Delaware 19702, US
LI, Hui-Yin
161 Thompson Drive Hockessin Delaware 19707, US
LI, Qun
10 Crompton Court Newark Delaware 19702, US
- (57) 1. Jedinjenje Formule (I):

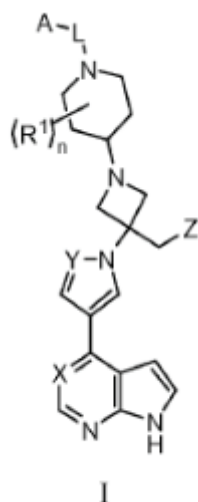

ili njegova farmaceutski prihvatljiva so; pri čemu:

X je N ili CR₂;

Y je N ili CR₂;

Z je H, cijano, halo, C₁₋₃ alkil, ili C₁₋₃ haloalkil;

L je C(R₄)₂, C(=O), C(=O)N(R_{4a}), C(=O)C(R_{4b})₂, S(=O)₂, C(=O)O, C(=O)OC(R_{4b})₂ ili C(=O)N(R_{4a})C(R_{4b})₂;

A je C₁₋₆ alkil, C₃₋₁₄ cikloalkil, C₂₋₁₃ heterocikloalkil, C₆₋₁₄ aril, ili C₁₋₁₄ heteroaril; pri čemu navedeni C₁₋₆ alkil,

C₃₋₁₄ cikloalkil, C₂₋₁₃ heterocikloalkil, C₆₋₁₄ aril, i C₁₋₁₄ heteroaril su svaki opciono supstitisani sa 1, 2, 3, 4, 5, ili 6 nezavisno izabranih R₅ grupa;

svaka R₁ je, nezavisno, C₁₋₄ alkil, hidroksil, C₁₋₄ alkoksi, fluoro, hidroksi-C₁₋₄ alkil, ili C₁₋₄ alkoksi-C₁₋₄ alkil; ili

dve R₁ grupe zajedno formiraju 2-člani- ili 3-člani ugljenikov most od formule -CH₂-O-CH₂-;

R₂ je H, halo, hidroksil, cijano, C₁₋₄ alkil, C₁₋₄ haloalkil, ili C₁₋₄ alkoksi;

R₃ je H, cijano, nitro, halo, hidroksil, C₁₋₆ alkil, C₂₋₆ alkenil, C₂₋₆ alkinil, C₃₋₇ cikloalkil, C₁₋₆ haloalkil, C₁₋₆ alkoksi, C₁₋₆ haloalkoksi, amino, C₁₋₆ alkilamino, di-C₁₋₆ alkilamino, C₁₋₆ alkilsulfonil, karbamil, C₁₋₆ alkilkarbamil, di-C₁₋₆ alkilkarbamil, karboksi, C₁₋₆ alkilkarbonil, ili C₁₋₆ alkoksikarbonil;

svaka R₄ je, nezavisno, H ili C₁₋₄ alkil; ili

dve R₄ grupe, zajedno sa atomom ugljenika na koji su vezane, formiraju 3-, 4-, 5-, ili 6-člani prsten cikloalkila;

R_{4a} je H ili C₁₋₄ alkil;

svaka R_{4b} je, nezavisno, H ili C₁₋₄ alkil; ili

dve R_{4b} grupe, zajedno sa atomom ugljenika na koji su vezane, formiraju 3-, 4-, 5-, ili 6-člani prsten cikloalkila;

svaka R₅ je, nezavisno, halo, cijano, nitro, C₁₋₆ alkil, C₂₋₆ alkenil, C₂₋₆ alkinil, C₁₋₆ haloalkil, halosulfanil, C₃₋₁₀ cikloalkil, C₃₋₁₀ cikloalkil-C₁₋₃ alkil, C₂₋₁₀ heterocikloalkil, C₂₋₁₀ heterocikloalkil-C₁₋₃ alkil, C₆₋₁₀ aril, C₆₋₁₀ aril-C₁₋₃ alkil, C₁₋₁₀ heteroaril, C₁₋₁₀ heteroaril-C₁₋₃ alkil, OR_a, SR_a, C(O)R_b, C(O)NR_cd, C(O)OR_a, OC(O)R_b, OC(O)NR_cd, NR_cd, NR_cC(O)R_b, NR_cC(O)OR_a, NR_cC(O)NR_cd, C(=NRe)R_b, C(=NRe)NR_cd, NR_cC(=NRe)NR_cd, NR_cS(O)R_b, NR_cS(O)R_b, NR_cS(O)₂NR_cd, S(O)R_b, S(O)NR_cd, S(O)₂R_b, ili S(O)₂NR_cd; pri čemu C₁₋₆ alkil, C₂₋₆ alkenil, C₂₋₆ alkinil, C₁₋₆ haloalkil, C₃₋₁₀ cikloalkil, C₃₋₁₀ cikloalkil-C₁₋₃ alkil, C₂₋₁₀ heterocikloalkil, C₂₋₁₀ heterocikloalkil-C₁₋₃ alkil, C₆₋₁₀ aril, C₆₋₁₀ aril-C₁₋₃ alkil, C₁₋₁₀ heteroaril, i C₁₋₁₀ heteroaril-C₁₋₃ alkil su svaki opciono supstituisani sa 1, 2, 3, 4, ili 5 nezavisno izabranih R₆ grupa;

svaka R₆ je, nezavisno, halo, cijano, nitro, C₁₋₆ alkil, C₂₋₆ alkenil, C₂₋₆ alkinil, C₁₋₆ haloalkil, halosulfanil, C₃₋₁₀ cikloalkil, C₃₋₁₀ cikloalkil-C₁₋₃ alkil, C₂₋₁₀ heterocikloalkil, C₂₋₁₀ heterocikloalkil-C₁₋₃ alkil, C₆₋₁₀ aril, C₆₋₁₀ aril-C₁₋₃ alkil, C₁₋₁₀ heteroaril, C₁₋₁₀ heteroaril-C₁₋₃ alkil, OR_{a1}, SR_{a1}, C(O)R_{b1}, C(O)NR_{c1}d1, C(O)OR_{a1}, OC(O)R_{b1}, OC(O)NR_{c1}d1, C(=NR_{e1})NR_{c1}d1, NR_{c1}C(=NR_{e1})NR_{c1}d1, NR_{c1}C(O)R_{b1}, NR_{c1}C(O)OR_{a1}, NR_{c1}C(O)NR_{c1}d1, NR_{c1}S(O)R_{b1}, NR_{c1}S(O)₂NR_{c1}d1, S(O)R_{b1}, S(O)NR_{c1}d1, S(O)₂R_{b1}, ili

- $S(O)_2NR_{c1}R_{d1}$; pri čemu navedeni C_{1-6} alkil, C_{2-6} alkenil, C_{2-6} alkinil, C_{1-6} haloalkil, C_{3-10} cikloalkil, C_{3-10} cikloalkil- C_{1-3} alkil, C_{2-10} heterocikloalkil, C_{2-10} heterocikloalkil- C_{1-3} alkil, C_{6-10} aril, C_{6-10} aril- C_{1-3} alkil, C_{1-10} heteroaril, i C_{1-10} heteroaril- C_{1-3} alkil su svaki opciono supstituisani sa 1, 2, 3, 4, ili 5 nezavisno izabranih R_h grupa;
- svaka R_a , R_b , R_c , i R_d je, nezavisno, H, C_{1-6} alkil, C_{2-6} alkenil, C_{2-6} alkinil, C_{1-6} haloalkil, C_{3-10} cikloalkil, C_{3-10} cikloalkil- C_{1-3} alkil, C_{2-10} heterocikloalkil, C_{2-10} heterocikloalkil- C_{1-3} alkil, C_{6-10} aril, C_{6-10} aril- C_{1-3} alkil, C_{1-10} heteroaril, ili C_{1-10} heteroaril- C_{1-3} alkil; pri čemu navedeni C_{1-6} alkil, C_{2-6} alkenil, C_{2-6} alkinil, C_{1-6} haloalkil, C_{3-10} cikloalkil, C_{3-10} cikloalkil- C_{1-3} alkil, C_{2-10} heterocikloalkil, C_{2-10} heterocikloalkil- C_{1-3} alkil, C_{6-10} aril, C_{6-10} aril- C_{1-3} alkil, C_{1-10} heteroaril, i C_{1-10} heteroaril- C_{1-3} alkil je opciono supstituisan sa 1, 2, 3, 4, ili 5 nezavisno izabranih R_g grupa;
- ili bilo koja R_c i R_d zajedno sa atomom N na koji su vezane, formiraju 3-, 4-, 5-, 6-, ili 7-članu heterocikloalkil grupu ili heteroaril grupu, svaku opciono supstituisani sa 1, 2, 3 ili 4 supstituenata nezavisno izabrana od halo, cijano, nitro, hidroksil, C_{1-6} alkila, C_{2-6} alkenila, C_{2-6} alkinila, C_{3-7} cikloalkila, C_{1-6} haloalkila, C_{1-6} alkoksi, C_{1-6} haloalkoksi, amino, C_{1-6} alkilamino, di- C_{1-6} alkilamino, tio, C_{1-6} alkiltio, C_{1-6} alkilsulfinila, C_{1-6} alkilsulfonyla, karbamila, C_{1-6} alkilkarbamila, di- C_{1-6} alkilkarbamila, karboksi, C_{1-6} alkilkarbonila, i C_{1-6} alkoksikarbonila;
- svaka R_e je, nezavisno, H, C_{1-6} alkil, CN, hidroksil, C_{1-6} alkoksi, C_{1-6} alkilsulfonyl, karboksi, C_{1-6} alkilkarbonil,
- aminosulfonyl, C_{1-6} alkilaminosulfonyl, di- C_{1-6} alkilaminosulfonyl, karbamil, C_{1-6} alkilkarbamil, ili di- C_{1-6} alkilkarbamil;
- svaka R_{a1} , R_{b1} , R_{c1} , i R_{d1} je, nezavisno, H, C_{1-6} alkil, C_{2-6} alkenil, C_{2-6} alkinil, C_{1-6} haloalkil, C_{3-10} cikloalkil, C_{3-10} cikloalkil- C_{1-3} alkil, C_{2-10} heterocikloalkil, C_{2-10} heterocikloalkil- C_{1-3} alkil, C_{6-10} aril, C_{6-10} aril- C_{1-3} alkil, C_{1-10} heteroaril, ili C_{1-10} heteroaril- C_{1-3} alkil; pri čemu navedeni C_{1-6} alkil, C_{2-6} alkenil, C_{2-6} alkinil, C_{1-6} haloalkil, C_{3-10} cikloalkil, C_{3-10} cikloalkil- C_{1-3} alkil, C_{2-10} heterocikloalkil, C_{2-10} heterocikloalkil- C_{1-3} alkil, C_{6-10} aril, C_{6-10} aril- C_{1-3} alkil, C_{1-10} heteroaril, i C_{1-10} heteroaril- C_{1-3} alkil je opciono supstituisan sa 1, 2, 3, 4, ili 5 nezavisno izabranih R_g grupa;
- ili bilo koja R_{c1} i R_{d1} zajedno sa atomom N na koji su vezane, formiraju 3-, 4-, 5-, 6-, ili 7-članu heterocikloalkil grupu ili heteroaril grupu, svaku opciono supstituisanu sa 1, 2, 3 ili 4 supstituenata nezavisno izabrana od halo, cijano, nitro, hidroksila, C_{1-6} alkila, C_{2-6} alkenila, C_{2-6} alkinila, C_{3-7} cikloalkila, C_{1-6} haloalkila, C_{1-6} alkoksi, C_{1-6} haloalkoksi, amino, C_{1-6} alkilamino, di- C_{1-6} alkilamino, tio, C_{1-6} alkiltio, C_{1-6} alkilsulfinila, C_{1-6} alkilsulfonyl, karbamila, C_{1-6} alkilkarbamila, di- C_{1-6} alkilkarbamila, karboksi, C_{1-6} alkilkarbonila, C_{1-6} alkoksikarbonila, i C_{1-6} alkilkarbonilamino;
- svaka R_{e1} je, nezavisno, H, C_{1-6} alkil, CN, hidroksil, C_{1-6} alkoksi, C_{1-6} alkilsulfonyl, karboksi, C_{1-6} alkilkarbonila, aminosulfonyl, C_{1-6} alkilaminosulfonyl, di- C_{1-6} alkilaminosulfonyl, karbamila, C_{1-6} alkilkarbamila, ili di- C_{1-6} alkilkarbamil;
- svaka R_g , $R_{g'}$, i R_h je, nezavisno, halo, cijano, nitro, hidroksil, C_{1-6} alkil, C_{2-6} alkenil, C_{2-6} alkinil, C_{3-7} cikloalkil, C_{1-6} haloalkil, C_{1-6} alkoksi, C_{1-6} haloalkoksi, amino, C_{1-6} alkilamino, di- C_{1-6} alkilamino, tio, C_{1-6} alkiltio, C_{1-6} alkilsulfinil, C_{1-6} alkilsulfonyl, karbamil, C_{1-6} alkilkarbamil, di- C_{1-6} alkilkarbamil, karboksi, C_{1-6} alkilkarbonil, C_{1-6} alkoksikarbonil, ili C_{1-6} alkilkarbonilamino; i
- n je 0, 1, 2, 3, ili 4.

Patent sadrži još 23 patentnih zahtjeva

(11) **02420**(51) **C07D 401/04**^(2006.01)**A61K 31/517**^(2006.01)

(21) P-2016-47

(22) 25.09.2007

(30) 847471P 26.09.2006 US

(96) 11174055.1/25.09.2007

(97) EP 2420497/22.02.2012/2012/08

EP 2420497/16.12.2015/2015/51

(13) **B****C07D 401/14**^(2006.01)**A61P 35/00**^(2006.01)(54) me **5-SUPSTITUIRANI DERIVATI KINAZOLINONA KAO SREDSTVA PROTIV RAKA**en **5-substituted quinazolinone derivatives as anti-cancer agents**

(73) CELGENE CORPORATION

86 Morris Avenue, 07901 Summit NJ, US

(72) MULLER, George, W.

P.O. Box 3688 Rancho Santa Fe, CA 92067, US

MAN, Hon-Wah

27 Grant Way Princeton NJ 08540, US

(57) 1. Spoj formule (I):

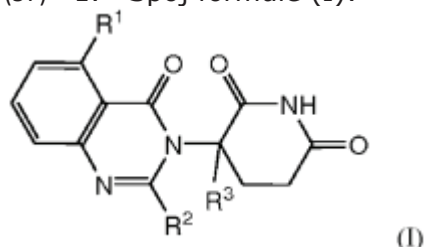

ili njegova farmaceutski prihvatljiva sol, solvat ili stereoizomer, naznačen time što je namijenjen upotrebi u postupku liječenja, tretmana ili sprječavanja raka krvi ili koštane srž, gdje je:

R_1 : vodik; halogen; $-(CH_2)_nOH$; (C_1-C_6) alkil, izborno supstituiran s jednim ili više halogena; (C_1-C_6) alkoksi, izborno supstituiran s jednim ili više halogena; ili $-(CH_2)_nNHR_a$, gdje je R_a :

vodik;

(C_1-C_6) alkil, izborno supstituiran s jednim ili više halogena;

$-(CH_2)_n$ - (6 do 10-eročlani aril);

$-C(O)-(CH_2)_n$ - (6 do 10-eročlani aril) ili $-C(O)-(CH_2)_n$ - (6 do 10-eročlani heteroaril), gdje su aril ili heteroaril izborno supstituirani jednim ili više od: halogena; $-SCF_3$; (C_1-C_6) alkila, koji je i sam izborno supstituiran s jednim ili više halogena; ili (C_1-C_6) alkoksi, koji je i sam izborno supstituiran s jednim ili više halogena;

$-C(O)-(C_1-C_8)$ alkil, gdje je alkil izborno supstituiran s jednim ili više halogena;

$-C(O)-(CH_2)_n-(C_3-C_{10})$ -cikloalkil);

$-C(O)-(CH_2)_n-NR_bR_c$, gdje je svaki od R_b i R_c neovisno:

vodik;

(C_1-C_6) alkil, izborno supstituiran s jednim ili više halogena;

(C_1-C_6) alkoksi, izborno supstituiran s jednim ili više halogena; ili

6 do 10-eročlani aril, izborno supstituiran s jednim ili više od: halogena; (C_1-C_6) alkil, koji je i sam izborno supstituiran s jednim ili više halogena; ili (C_1-C_6) alkoksi, koji je i sam izborno supstituiran s jednim ili više halogena;

$-C(O)-(CH_2)_n-O-(C_1-C_6)$ alkil; ili

$-C(O)-(CH_2)_n-O-(CH_2)_n$ - (6 do 10-eročlani aril);

R_2 : vodik; $-(CH_2)_nOH$; fenil; $-O-(C_1-C_6)$ alkil; ili (C_1-C_6) alkil, izborno supstituiran s jednim ili više halogena;

R_3 : vodik; ili (C_1-C_6) alkil, izborno supstituiran s jednim ili više halogena; i n 0, 1 ili 2.

Patent sadrži još 16 patentnih zahtjeva

- (11) **02414**
- (51) **A01N 43/42**^(2006.01)
A61K 31/42^(2006.01)
A61K 31/573^(2006.01)
A61K 31/58^(2006.01)
C07D 215/56^(2006.01)
- (13) **B**
- A61K 31/4704**^(2006.01)
A61P 1/00^(2006.01)
A61K 31/606^(2006.01)
A61K 45/06^(2006.01)
- (21) P-2016-49
(22) 29.07.2010
(30) 273167 P 30.07.2009 US
(96) 10804826.5/29.07.2010
(86) US PCT/US2010/002129/29.07.2010
(87) WO 2011/014255/13.04.2016/2011/05
(97) EP 2458992/06.06.2012/2012/23
EP 2458992/16.12.2015/2015/51
- (54) me **TRETMAN KRONOVE BOLESTI LAKVINIMODOM**
en **TREATMENT OF CROHN'S DISEASE WITH LAQUINIMOD**
- (73) Teva Pharmaceutical Industries Ltd.
5 Basel Street P.O. Box 3190 49131 Petach-Tikva, IL
- (72) TARCIC, Nora
Migdal David 29/1 Modlin, IL
HAVIV, Asi
76802 Kvutsat Shiller (Gan Sclomo), IL
BLAUGRUND, Eran
94 Remez Street 76449 Rehovot, IL
KAYE, Joel
14/5 Hazamir Street 42752 Netanya, IL
- (74) RADULOVIĆ, S., Božidar
Studentska bb, Lamela 3/18 , 81000 Podgorica, ME
- (57) 1. Farmaceutski preparat za upotrebu u lečenju pacijenta koji pati od Kronove bolesti, naznačen time što sadrži farmaceutski prihvatljiv nosilac i određenu količinu lakvinimoda ili njegove farmaceutski prihvatljive soli, a koji je delotvoran u lečenju pacijenta koji pati od Kronove bolesti.

Patent sadrži još 14 patentnih zahtjeva

- (11) **02395**
- (51) **A61K 31/4995**^(2006.01)
A61K 45/06^(2006.01)
A61P 35/00^(2006.01)
A61K 31/513^(2006.01)
A61K 31/7068^(2006.01)
A61K 31/7072^(2006.01)
- (21) P-2016-54
- (22) 11.11.2011
- (30) 10382300 12.11.2010 EP
- (96) 11781807.0/11.11.2011
- (86) EP PCT/EP2011/069976/11.11.2011
- (87) WO 2012/062920/18.05.2012/2012/20
- (97) EP 2637663/18.09.2013/2013/38
EP 2637663/24.02.2016/2016/08
- (54) me **KOMBINOVANA TERAPIJA SA ANTITUMORSKIM ALKALOIDIMA**
en **COMBINATION THERAPY WITH AN ANTITUMOR ALKALOID**
- (73) Pharma Mar S.A.
Avda. de los Reyes, 1 Polígono Industrial La Mina-Norte, 28770 Colmenar Viejo Madrid, ES
- (72) MONEO OCAÑA, Victoria
Pharma Mar S.A. Avda. de los Reyes 1 Polígono Industrial La Mina-Norte E-28770 Colmenar Viejo-Madrid, ES
SANTAMARÍA NÚÑEZ, Gema
Pharma Mar S.A. Avda. de los Reyes 1 Polígono Industrial La Mina-Norte E-28770 Colmenar Viejo-Madrid, ES
GARCÍA FERNÁNDEZ, Luis Francisco
Pharma Mar S.A. Avda. de los Reyes 1 Polígono Industrial La Mina E-28770 Colmenar Viejo - Madrid, ES
GALMARINI, Carlos María
Pharma Mar S.A. Avda. de los Reyes 1 Polígono Industrial La Mina-Norte E-28770 Colmenar Viejo-Madrid, ES
GUILLÉN NAVARRO, María José
Pharma Mar S.A. Avda. de los Reyes 1 P.I. La Mina Norte E-28770 Colmenar Viejo - Madrid, ES
AVILÉS MARÍN, Pablo Manuel
Pharma Mar S.A. Avda. de los Reyes 1 Polígono Industrial La Mina-Norte E-28770 Colmenar Viejo - Madrid, ES
- (74) RAIČEVIĆ, Dejan
Vojvode Boža br. 1, 81250 Cetinje, ME
- (57) 1. PM01183, ili njegova farmaceutske prihvatljiva so, za primjenu u liječenju kancera, koja sadrži administraciju terapeutske efektivne količine PM01183, ili njegove farmaceutske prihvatljive soli, u sinergističkoj kombinaciji sa terapeutske efektivnom količinom antimetabolita, pri čemu je antimetabolit izabran između 5-fluorouracila, gemcitabina, citarabina, kcapecitabina, decitabina, floksuridina, aminopterina, metotreksata, pemetrekseda i raltitrekseda.

Patent sadrži još 9 patentnih zahtjeva

- (11) **02403**
- (13) **B**
- (51) **A61K 31/353**^(2006.01)
A61P 29/00^(2006.01)
C07D 311/80^(2006.01)
- (51) **A61KP 1/08**^(2006.01)
A61P 3/00^(2006.01)
- (21) P-2016-55
(22) 18.11.2005
(30) 630556 P 22.11.2004 US
(96) 10179374.3/18.11.2005
(97) EP 2356987/17.08.2011/2011/33
EP 2356987/06.01.2016/2016/01
- (54) me **POSTUPCI ZA PREČIŠĆAVANJE TRANS(-)- Δ 9-TETRAHIDROKANABINOLA I TRANS-(+) - Δ 9 - TETRAHIDROKANABINOLA**
en **METHODS FOR PURIFYING TRANS(-)-DELTA9-TETRAHYDROCANNABINOL AND TRANS-(+)-DELTA9-TETRAHYDROCANNABINOL**
- (73) EURO-CELTIQUE S.A.
2, avenue Charles de Gaulle , 1653 Luxembourg, LU
- (72) Gutman, Arie L.
9/22 Shindler Street 34996, Haifa 34996, IL
Nisnevich, Gennady A.
23 Margalit Street, 34464 Haifa, IL
Rukhman, Igor
12 Gilad Street P.O. Box , 9586 Yokneam, IL
Tishin, Boris
46/63 Leon Blum Street 33855, Haifa 33855, IL
Etinger, Marina M.
14/1 Savion Street 36822, Nesher 36822, IL
Fedotev, Irina M.
3/7 Strouma Street 35708, Haifa 35708, IL
Pertsikov, Boris M.
4 Native Harimon Street 36781, Nesher 36781, IL
Khanolkar, Ram
Regency Estate, Flat 15/1004 Kalyan Shil Road Dombivli (East) 421 201 Maharashtra State, IN
- (57) 1. Postupak za uklanjanje nečistoća iz kompozicije koja sadrži trans(-) Δ_9 -tetrahidrokanabinol i trans-(+)- Δ_9 -tetrahidrokanabinol pre kristalizacije (\pm)- Δ_9 -tetrahidrokanabinola, a postupak obuhvata:
- (a) dovođenje u kontakt trans(-)- Δ_9 -tetrahidrokanabinola i trans-(+)- Δ_9 -tetrahidrokanabinola sa prvim organskim rastvaračem koji se ne meša sa vodom, alkoholom koji se meša sa vodom, vodom, i hidroksidom alkalnog metala, na taj način obrazujući bifaznu kompoziciju koja sadrži (i) prvu organsku fazu i (ii) alkoholno-kaustičnu fazu koja sadrži trans(-)- Δ_9 -tetrahidrokanabinol i trans-(+)- Δ_9 -tetrahidrokanabinol;
- (b) odvajanje alkoholno-kaustične faze koja sadrži trans(-)- Δ_9 -tetrahidrokanabinol i trans-(+)- Δ_9 -tetrahidrokanabinol od prve organske faze;
- (c) dovođenje u kontakt alkoholno-kaustične faze sa kiselinom da bi se dobila alkoholna faza tretirana kiselinom.

Patent sadrži još 10 patentnih zahtjeva

(11) **02388**(13) **B**(51) **C07F 9/6561**^(2006.01)

(21) P-2016-57

(22) 01.07.2010

(30) 270073 P 02.07.2009 US

(96) 10730679.7/01.07.2010

(86) US PCT/US2010/040792/01.07.2010

(87) WO 2011/002999/06.01.2011/2011/01

(97) EP 2448950/09.05.2012/2012/19

EP 2448950/13.01.2016/2016/02

(54) me **SINTEZA N4-(2,2-DIMETIL-4-[(DIHIDROGEN FOSFONOKSI) METIL]-3-OKSO-5-PIRIDO[1,4]OKSAZIN-6-IL)-5-FLUORO-N2-(3,4,5-TRIMETOKSIFENIL)-2,4-PIRIMIDINDIAMIN DINATRIJUM SOLI**
 en **SYNTHESIS OF N4-(2,2-DIMETHYL-4-[(DIHYDROGEN PHOSPHONOXY]-3-OXO-5-PYRIDO [1,4]OXAZIN-6-YL)-5-FLUORO-N2-(3,4,5-TRIMETHOXYPHENYL)-2,4-PYRIMIDINEDIAMINE DISODIUM SALT**

(73) Rigel Pharmaceuticals, Inc.

1180 Veterans Boulevard, CA 94080 South San Francisco, US

(72) FELFER, Ulfried

Gattermeyerweg 13, A-4040 Linz, AT

GISELBRECHT, Karl-Heinz

Dr. Ignaz Semmelweis-strasse 3, A-4061 Langholzfeld, AT

WOLBERG, Michael

Herbert-scholz-strasse 22, D-93073 Neutraubling, DE

(74) RADULOVIĆ, S., Božidar

Studentska bb, Lamela 3/18, 81000 Podgorica, ME

(57) 1. Proces za pripremu jedinjenja formule I:

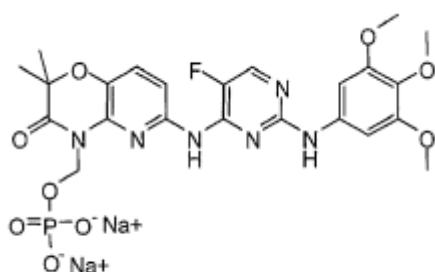

I

naznačen time što obuhvata:

a) kontaktovanje kiselinog solvata jedinjenja formule II:

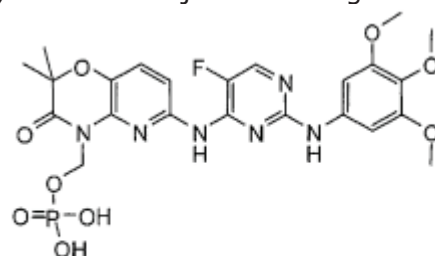

II

sa amidom pod uslovima podesnim za formiranje amidnog solvata jedinjenja formule II; i
 b) kontaktovanje amidnog solvata sa vodenom bazom koja obuhvata jone natrijuma pod uslovima podesnim za formiranje jedinjenja formule I.

Patent sadrži još 14 patentnih zahtjeva

- (11) **02411** (13) **B**
- (51) **C07D 489/08**^(2006.01)
- (21) P-2016-58
- (22) 30.03.2005
- (30) 557492 P 30.03.2004 US
601534 P 13.08.2004 US
620072 P 18.10.2004 US
648625 P 31.01.2005 US
651778 P 10.02.2005 US
- (96) 11186168.8/30.03.2005
- (97) EP 2426132/07.03.2012/2012/10
EP 2426132/13.01.2016/2016/02
- (54) me **POSTUPAK ZA DOBIJANJE KOMPOZICIJA OKSIKODON
HIDROHLORIDA SA MANJE OD 25 ppm 14-HIDROKSIKODEINONA**
en **PROCESS FOR PREPARING OXYCODONE HYDROCHLORIDE
COMPOSITIONS HAVING LESS THAN 25 ppm
14-HYDROXYCODEINONE**
- (73) EURO-CELTIQUE S.A.
2, avenue Charles de Gaulle , 1653 Luxembourg, LU
- (72) Chapman, Robert
4 Jefferson Court , PA 19335 Downingtown, US
Rider, Lonn S.
18 Barbs Hill Road , RI 02825 Foster, US
Hong, Qi
31 Grape S hot Road, MA 02607 Sharon, US
KYLE, Donald, J.
173 N. Main Street, PA 19067 Yardley, US
Kupper, Robert Joe
755 Major Potter Road East , RI 02818 Greenwich, US
- (74) LUTOVAC, Branislav
Bulevar Ivana Crnojevića 93 , 81000 Podgorica, ME
- (57) 1. Postupak dobijanja kompozicije oksikodon hidrohlorida koja ima sadržaj 14-hidroksikodeinona manji od 25 ppm što je određeno pomoću HPLC postupaka u primeru 6, koji obuhvata reagovanje u pogodnom rastvaraču kompozicije oksikodon baze koja ima količinu 8,14-dihidroksi-7,8-dihidroksikodeinona sa hlorovodoničnom kiselinom u količini većoj od 1.0 molarnog ekvivalenta u poređenju sa kompozicijom oksikodon baze, gde je 8,14-dihidroksi-7,8-dihidroksikodeinon dehidriran do 14-hidroksikodenona i pod redukcionim uslovima obezbeđenim sa katalizatorom i donatorom vodonika, 14-hidroksikodeinon je pretvoren u oksikodon, pri čemu je rastvarač izabran iz grupe koju čine voda, alkohol, etar, amid, N-metilpirolidon, karboksilna kiselina, i odgovarajuća smeša dva ili više prethodno pomenuta rastvarača.

Patent sadrži još 5 patentnih zahtjeva

- (11) **02426** (13) **B**
(51) **C07K 14/47**^(2006.01)
(21) P-2016-62
(22) 12.09.2006
(30) PCT/EP2005/009782 12.09.2005
(96) 11003985.6/12.09.2006
(97) EP 2418217/15.02.2012/2012/07
EP 2418217/27.01.2016/2016/04
- (54) me **PEPTIDNI INHIBITORI JNK SIGNALNOG TRANSDUKCIJSKOG PUTA KOJI SU PERMEABILNI ZA ĆELIJU**
en **CELL-PERMEABLE PEPTIDE INHIBITORS OF THE JNK SIGNAL TRANSDUCTION PATHWAY**
- (73) Xigen Inflammation Ltd.
Arch. Makariou III, 195 Neocleous House , 3030 Limassol, CY
- (72) BONNY, Christophe
37c, chemin du Trabandan , CH-1006 Lausanne, CH
- (74) RADULOVIĆ, S., Božidar
Studentska bb, Lamela 3/18 , 81000 Podgorica, ME
- (57) 1. Himerni peptid koji sadrži prvi domen, drugi domen i opciono vezujuću sekvencu, te prvi domen sadrži transportnu sekvencu i drugi domen sadrži JNK inhibitornu sekvencu, naznačen time što prvi domen sadrži sve-D retro-inverzo sekvence amino kiseline u skladu sa SEQ ID NO:6 te time što drugi domen sadrži sve-D retro-inverzo sekvence amino kiseline u skladu sa SEQ ID NO:2, pri čemu je prvi domen vezan na C-terminalni kraj drugog domena direktno ili pomoću pomenute vezujuće sekvence koja obuhvata 1 do 10 amino kiselina.

Patent sadrži još 11 patentnih zahtjeva

(11) **02389**(51) **C07D 487/04**^(2006.01)**A61P 35/00**^(2006.01)

(21) P-2016-63

(22) 06.09.2011

(30) 11170775 21.06.2011 EP

11170771 21.06.2011 EP

11075022 04.02.2011 EP

10176134 10.09.2010 EP

(96) 11751910.8/06.09.2011

(86) EP PCT/EP2011/065368/06.09.2011

(87) WO 2012/032031/15.03.2012/2012/11

(97) EP 2614063/17.07.2013/2013/29

EP 2614063/13.01.2016/2016/02

(54) me **SUPSTITUISANI IMIDAZOPIRIDAZINI**en **SUBSTITUTED IMIDAZOPYRIDAZINES**(73) Bayer Intellectual Property GmbH
Alfred-Nobel-Strasse 10, 40789 Monheim, DE

(72) KLAR, Ulrich
Isegrimsteig 8a 13503 Berlin, DE
KOPPITZ, Marcus
Scharnhorststr. 28 10115 Berlin, DE
JAUTELAT, Rolf
Zur Pumpstation 35 42781 Haan, DE
KOSEMUND, Dirk
Klutstr. 14 12587 Berlin, DE
BOHLMANN, Rolf
Kuehler Weg 6a 14055 Berlin, DE
LIENAU, Philip
Jahnstrasse 13 10967 Berlin, DE
SIEMEISTER, Gerhard
Reimerswalder Steig 26 13503 Berlin, DE
WENGER, Antje Margret
Borkumstrasse 12 e 13189 Berlin, DE

(74) RADULOVIĆ, S., Božidar
Studentska bb, Lamela 3/18 , 81000 Podgorica, ME

(57) Jedinjenje opšte formule I:

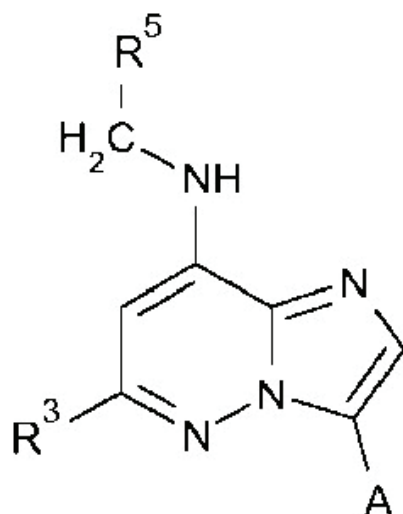

I

naznačeno time što:

A je izabran iz grupe koju čine:

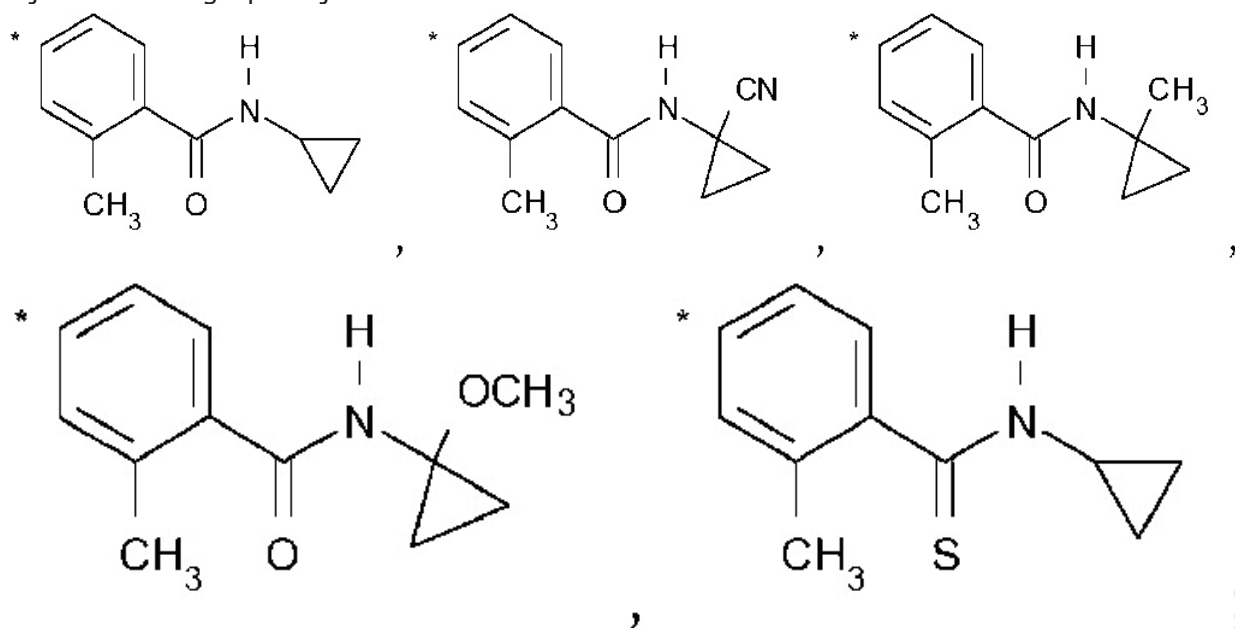

pri čemu * pokazuje tačku spajanja navedenih grupasa ostatkom molekula;

R³ predstavlja grupu fenil-X;

pri čemu navedena grupa je opciono supstituisana, identično ili različito, sa 1, 2, 3, 4 ili 5 grupa R⁷;

R⁵ je izabran iz grupe koju čine:

H, (CH₃)₂CH-, CHF₂-, CF₃-, CF₃-CH₂-, CF₃-CH₂-CH₂-, CF₃-CH(OH)-, HO-CH₂-, HO-C(CH₃)₂-, HO-C(CH₃)₂-CH₂-, HO-CH₂-CH(OH)-, H₃C-O-CH₂-, H₂N-CH₂-CH₂-, H₂N-C(CH₃)₂-, (CH₃)₂N-CH₂-, (CH₃)₂N-CH₂-CH₂-, (CH₃)₂N-CH₂-CH₂-CH₂-, (CH₃)₂N-C(CH₃)₂-, H₃C-S(=O)₂-CH₂-, H₃C-S(=O)₂-CH₂-CH₂-, HO-S(=O)₂-CH₂-, HO-S(=O)₂-CH₂-CH₂-, NC-CH₂-, H₃C-C(=O)-N(H)-CH₂-, H₃C-C(=O)-N(H)-CH₂-CH₂-, H₂N-C(=O)-CH₂-, (CH₃)₂N-C(=O)-CH₂-, H₃C-N(H)-C(=O)-N(CH₃)-CH₂-, CH₃-,

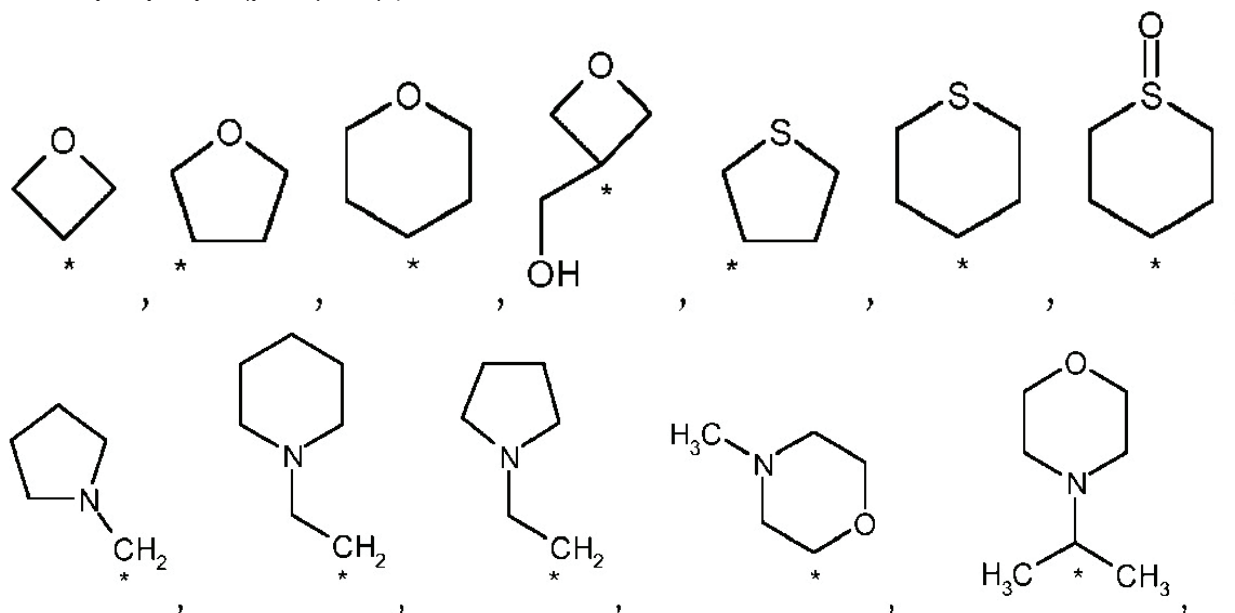

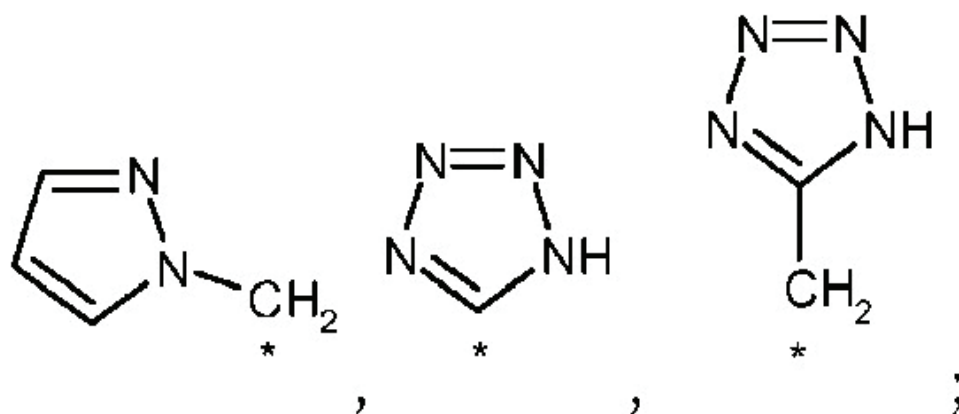

pri čemu * pokazuje tačku spajanja navedenih grupasa ostatkom molekula;

R^6 , R^{6a} , i R^{6b} predstavljaju,

nezavisno jedni od drugih, atom vodonika, ili grupu C_1 - C_6 -alkil-;

R^7 predstavlja atom vodonika ili halogena, ili HO-, -CN, C_1 - C_6 -alkoksi-, C_1 - C_6 -alkil-, halo- C_1 - C_6 -alkil-, HO- C_1 - C_6 -alkil-, H_2N - C_1 - C_6 -alkil-, C_2 - C_6 -alkenil, 3- do 7-člani heterocikloalkil, -C(=O)N(H) R^{6a} , -N(R^{6a}) R^{6b} , -N(H)C(=O) R^6 ili -SR 6 grupu;

X je O;

ili stereozomer, tautomer, N-oksid, hidrat, solvat, ili njihova so, ili smeša istih.

Patent sadrži još 10 patentnih zahtjeva

- (11) **02393**
- (51) **C07D 471/04^(2006.01)**
A61P 9/00^(2006.01)
- (21) P-2016-64
(22) 24.05.2011
(30) 102010021637 26.05.2010 DE
(96) 11720806.6/24.05.2011
(86) EP PCT/EP2011/058431/24.05.2011
(87) WO/2011/147809/01.12.2011/2011/48
(97) EP 2576547/10.04.2013/2013/15
EP 2576547/27.01.2016/2016/04
- (13) **B**
- (51) **A61K 31/437^(2006.01)**
A61P 15/00^(2006.01)
- (54) me **SUPSTITUISANI 5-FLUOR-1H-PIRAZOLOPIRIDINI I NJIHOVA PRIMJENA**
en **SUBSTITUTED 5-FLUORO-1H-PYRAZOLOPYRIDINES AND USE THEREOF**
- (73) Adverio Pharma GmbH
Willy-Brandt-Platz 2 12529 Schönefeld, DE
- (72) FOLLMANN, Markus
Ringstr. 61 42489 Wülfrath, DE
STASCH, Johannes-Peter
Alfred-Nobel-Str.109 42651 Solingen, DE
REDLICH, Gorden
Schadowstraße 50 44799 Bochum, DE
ACKERSTAFF, Jens
Schliemannstrasse 15 10437 Berlin, DE
GRIEBENOW, Nils
Kurfürstenstr. 39 41541 Dormagen, DE
KROH, Walter
Breuerweg 18 42115 Wuppertal, DE
KNORR, Andreas
Trillser Graben 10 40699 Erkrath, DE
BECKER, Eva-Maria
Düsseler Höhe 22 42327 Wuppertal, DE
WUNDER, Frank
Schwarzer Weg 251 42117 Wuppertal, DE
LI, Volkhart Min-Jian
Im Wiesengrund 40 42553 Velbert, DE
HARTMANN, Elke
Holunderweg 97 42111 Wuppertal, DE
MITTENDORF, Joachim
Wildsteig 30A 42113 Wuppertal, DE
SCHLEMMER, Karl-Heinz
Wildsteig 22 a 42113 Wuppertal, DE
JAUTELAT, Rolf
Zur Pumpstation 35 42781 Haan, DE
BIERER, Donald
Horst 9 42781 Haan, DE
- (74) RADULOVIĆ, S., Božidar
Studentska bb, Lamela 3/18 , 81000 Podgorica, ME
- (57) 1. Jedinjenje sa formulom (I)

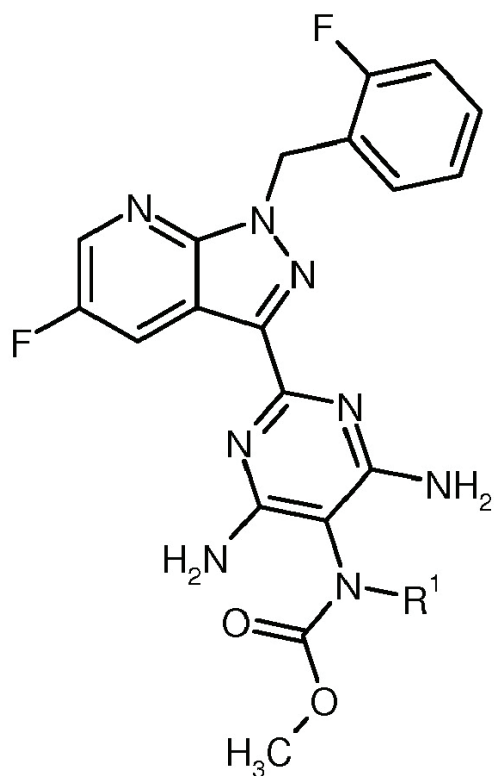

(I),

naznačeno time što

R^1 predstavlja vodonik ili (C_1-C_4) -alkil,

gde (C_1-C_4) -alkil može da bude supstituisan sa jednim ili dva supstituenta koji su međusobno nezavisno odabrani iz grupe koju čine fluor i trifluormetil, i njihovi *N*-oksidi, soli, solvati, soli *N*-oksida i solvati *N*-oksida i soli.

Patent sadrži još 10 patentnih zahtjeva

- (11) **02394**
- (51) **C07D 471/04**^(2006.01)
A61K 31/444^(2006.01)
A61P 25/28^(2006.01)
- (21) P-2016-65
(22) 04.10.2012
(30) 201161544860 P 07.10.2011 US
201161550623 P 24.10.2011 US
201161558110 P 10.11.2011 US
201161580903 P 28.12.2011 US
(96) 12837953.4/04.10.2012
(86) JP PCT/JP2012/075748/04.10.2012
(87) WO 2013/051639/11.04.2013/2013/15
(97) EP 2769980/27.08.2014/2014/35
EP 2769980/03.02.2016/2016/05
- (54) me **PIRAZOLOHINOLINSKI DERIVATI KAO INHIBITORI PDE9**
en **PYRAZOLOQUINOLINE DERIVATIVE AS PDE9 INHIBITORS**
- (73) Eisai R&D Management Co., Ltd.
4-6-10 Koishikawa Bunkyo-ku, 112-8088 Tokyo, JP
- (72) NORIMINE, Yoshihiko
c/o EISAI CO. LTD. Tsukuba Research Laboratories 5-1-3, Tokodai, 3002635 Tsukuba-shi Ibaraki, JP
TAKEDA, Kunitoshi
c/o EISAI CO. LTD. Tsukuba Research Laboratories 5-1-3, Tokodai, 3002635 Tsukuba-shi Ibaraki, JP
HAGIWARA, Koji
c/o EISAI CO. LTD. Tsukuba Research Laboratories 5-1-3 Tokodai, 3002635 Tsukuba-shi Ibaraki, JP
SUZUKI, Yuichi
c/o EISAI CO. LTD. Tsukuba Research Laboratories 5-1-3 Tokodai, 3002635 Tsukuba-shi Ibaraki, JP
ISHIHARA, Yuki
c/o EISAI CO. LTD. Tsukuba Research Laboratories 5-1-3 Tokodai, 3002635 Tsukuba-shi Ibaraki, JP
SATO, Nobuaki
c/o EISAI CO. LTD. Tsukuba Research Laboratories 5-1-3 Tokodai, 3002635 Tsukuba-shi Ibaraki, JP
- (74) RADULOVIĆ, S., Božidar
Studentska bb, Lamela 3/18, 81000 Podgorica, ME
- (57) 1. Jedinjenje ili njegova farmakološki prihvatljiva so, naznačeno time, što je predstavljeno sa formulom (1):

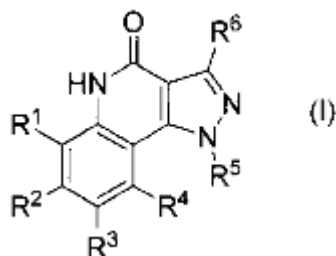

u kojoj

R_1 je atom vodonika;

R_2 je aromatska prstenska grupa koja je izabrana iz grupe koja obuhvata fenilnu grupu, piridilnu grupu, i pirimidinilnu grupu, pri čemu dva atoma u aromatskom prstenu, koja su susedna atomu ugljenika koji je spojen na pirazolo[4,3-c]hinolinski prsten, svaki nezavisno poseduju supstituent koji je izabran iz Grupe A1, a ostali atomi na aromatskom prstenu nezavisno ponekad sadrže supstituent koji je izabran iz Grupe B1;

R_3 je atom vodonika, ili atom fluora;

R_4 je atom vodonika;

R_5 je oksepanilna grupa, dioksepanilna grupa, tetrahidropiranilna grupa, ili tetrahidrofuranilna grupa koja ponekad sadrži metoksi grupu;

R_6 je atom vodonika;

Grupa A1 sadrži halogen atom, C1-6 alkilnu grupa koja ponekad sadrži 1 do 3 halogena atom, i C1-6 alkoksi grupu; a

Grupa B1 se sastoji od halogenog atoma, cijano grupe, C1-6 alkilne grupe koja ponekad sadrži 1 do 3 halogena atoma, C1-6 alkoksi-C1-6 alkilne grupe, C1-6 alkoksi grupe koja ponekad sadrži 1 do 3 halogena atoma, i tetrahidropiranilne grupe, pod uslovom da kada R_2 je 3-piridilna grupa, supstituent na poziciji 4 je halogeni atom, ili C1-6 alkilna grupa koja ponekad sadrži 1 do 3 halogena atoma.

Patent sadrži još 17 patentnih zahtjeva

- (11) **02391** (13) **B**
(51) **C07D 307/87**^(2006.01)
(21) P-2016-69
(22) 12.07.2011
(30) 20100000678 23.07.2010 DK
20100366954P 23.07.2010 US
(96) 11738154.1/12.07.2011
(86) DK PCT/DK2011/050276/12.07.2011
(87) WO 2012/010174/26.01.2012/2012/04
(97) EP 2595979/29.05.2013/2013/22
EP 2595979/06.04.2016/2016/14
- (54) me **POSTUPAK ZA PREČIŠĆAVANJE FARMACEUTSKI PRIHVATLJIVIH SOLI ESCITALOPRAMA**
en **PROCESS FOR THE PURIFICATION OF PHARMACEUTICALLY ACCEPTABLE SALTS OF ESCITALOPRAM**
- (73) H. Lundbeck A/S
Ottiliavej 9, 2500 Valby, DK
(72) PETERSEN, Hans
Guldagervej 11, 2720 Vanløse, DK
KNUDSEN, Martin
Markvard Kongebakken 15, 3.th, 4000 Roskilde, DK
(74) RADULOVIĆ, S., Božidar
Studentska bb, Lamela 3/18, 81000 Podgorica, ME
(57) 1. Postupak za prečišćavanje sirove smeše farmaceutski prihvatljive soli escitaloprama koji obuhvata:
a. rastvaranje pomenute soli u vodi;
b. podešavanje pH vodenog sloja na 7,0-7,7 bazom;
c. ekstrahovanje pomenutog escitaloprama organskim rastvaračem;
d. izolovanje organskih i vodenih slojeva;
e. opciono ponavljanje faza (b)-(d) jedan ili više puta na izolovanom vodenom sloju iz faze (d);
f. kombinovanje organskih ekstrahovanih slojeva i opciono ispiranje organskog sloja vodom;
i
g. izolovanje i opciono sušenje organskog sloja iz faze (f) i uklanjanje organskog rastvarača, pri čemu postupak uključuje uklanjanje nečistoća diamina iz sirove smeše.

Patent sadrži još 15 patentnih zahtjeva

- (11) **02397**
- (51) **C07D 487/04**^(2006.01)
A61K 31/519^(2006.01)
A61K 31/55^(2006.01)
A61P 11/00^(2006.01)
- (21) P-2016-70
(22) 23.06.2011
(30) 358122 P 24.06.2010 US
(96) 11729018.9/23.06.2011
(86) US PCT/US2011/041688/23.06.2011
(87) WO 2011/163518/29.12.2011/2011/52
(97) EP 2585467/01.05.2013/2013/18
EP 2585467/02.03.2016/2016/09
- (54) me **PIRAZOLO[1,5-A]PIRIMIDINI I -TRIAZINI KAO ANTIVIRALNI
AGENSI**
en **PYRAZOLO[1, 5 -A]PYRIMIDINES AS ANTIVIRAL AGENTS**
- (73) Gilead Sciences, Inc.
333 Lakeside Drive, CA 94404 Foster City, US
- (72) BABAOGLU, Kerim
2209 Wentz Church Road Lansdale, Pennsylvania 19446, US
BOOJAMRA, Constantine G.
1 Worth Street San Francisco California 94114, US
EISENBERG, Eugene J.
236 Club Drive San Carlos California 94070, US
HUI, Hon Chung
853 Woodside Way 229 San Mateo California 94401, US
MACKMAN, Richard L.
360 Ashton Avenue Milbrae California 94030, US
PARRISH, Jay P.
760 Bair Island Road 106 Redwood City California 94063, US
SANGI, Michael
7 College Ave. Apt. 7 Oakland California 94618, US
SAUNDERS, Oliver L.
8811 East Herndon Ave Clovis, California 93619, US
SIEGEL, Dustin
758 Bounty Dr. Apt. 5803 Foster City California 94404, US
SPERANDIO, David
3804 Nathan Way Palo Alto California 94303, US
YANG, Hai
32 Jody Court San Mateo California 94402, US
- (74) MSA IP-MILOJEVIĆ, SEKULIĆ ADVOKATI
Terazije 29/V , 11000 Beograd, RS
- (57)

1. Jedinjenje sa formulom I ili sa formulom II:

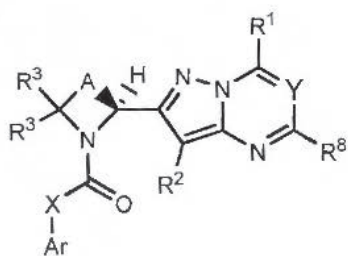

Formula I

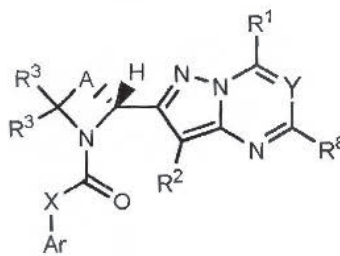

Formula II

ili farmaceustki prihvatljiva so ili estar tog jedinjenja,

gde:

A je $-(C(R^4)_2)_n-$ gde bilo koji $C(R^4)_2$ od pomenutog $-(C(R^4)_2)_n-$ može biti po izboru zamenjen sa $-O-$, $-S-$, $-S(O)_p-$, NH ili NR^a ;

n je 3, 4, 5 ili 6;

svako p je 1 ili 2;

Ar je C_2-C_{20} heterociklil grupa ili C_6-C_{20} aril grupa, gde C_2-C_{20} heterociklil grupa ili C_6-C_{20} aril grupa je po izboru supstituisana sa 1 do 5 R^6 ,

X je $-C(R^{13})(R^{14})-$, $-N(CH_2R^{14})-$ ili X je odsutno;

Y je N ili CR^7 ;

svako $R^1, R^2, R^3, R^4, R^5, R^6, R^7$ ili R^8 je nezavisno H, okso, OR^{11} , $NR^{11}R^{12}$,

$NR^{11}C(O)R^{11}$, $NR^{11}C(O)OR^{11}$, $NR^{11}C(O)NR^{11}R^{12}$, N_3 , CN , NO_2 , SR^{11} , $S(O)_pR^a$, $NR^{11}S(O)_pR^a$, $-C(=O)R^{11}$, $-C(=O)OR^{11}$, $-C(=O)NR^{11}R^{12}$, $-C(=O)SR^{11}$, $-S(O)_p(OR^{11})$, $-SO_2NR^{11}R^{12}$, $-NR^{11}S(O)_p(OR^{11})$, $-NR^{11}SO_pNR^{11}R^{12}$, $NR^{11}C(=NR^{11})NR^{11}R^{12}$, halogen, (C_1-C_8) alkil, (C_2-C_8) alkenil, (C_2-C_8) alkinil, aril (C_1-C_8) alkil, C_6-C_{20} aril, C_2-C_{20} heterociklil, (C_3-C_7) cikloalkil ili (C_4-C_8) karbociklilalkil;

dva R^4 na susednim atomima ugljenika, kada se uzmu zajedno, mogu formirati dvostruku vezu između dva ugljenika za koje su oni vezani ili mogu formirati (C_3-C_7) cikloalkil prsten gde jedan atom ugljenika od pomenutog (C_3-C_7) cikloalkil prstena može biti po izboru zamenjen sa $-O-$, $-S-$, $-S(O)_p-$, $-NH-$ ili $-NR^a-$;

$-C(O)R^a$, $-C(O)H$, $-C(=O)OR^a$, $-C(=O)OH$, $-C(=O)N(R^a)_2$, $-C(=O)NHR^a$, $-C(=O)NH_2$,
 $NHS(O)_pR^a$, $NR^aS(O)_pR^a$, $NHC(O)R^a$, $NR^aC(O)R^a$, $NHC(O)OR^a$, $NR^aC(O)OR^a$,
 $NR^aC(O)NHR^a$, $NR^aC(O)N(R^a)_2$, $NR^aC(O)NH_2$, $NHC(O)NHR^a$, $NHC(O)N(R^a)_2$,
 $NHC(O)NH_2$, $=NH$, $=NOH$, $=NOR^a$, $NR^aS(O)_pNHR^a$, $NR^aS(O)_pN(R^a)_2$, $NR^aS(O)_pNH_2$,
 $NHS(O)_pNHR^a$, $NHS(O)_pN(R^a)_2$, $NHS(O)_pNH_2$, $-OC(=O)R^a$, $-OP(O)(OH)_2$ ili R^a .

Patent sadrži još 42 patentnih zahtjeva

- (11) **02385** (13) **B**
 (51) **A61K 31/185**^(2006.01) **A61P 3/10**^(2006.01)
 (21) P-2016-71
 (22) 06.10.2010
 (30) 09172365 06.10.2009 EP
 (96) 10768898.8/06.10.2010
 (86) EP PCT/EP2010/064920/06.10.2010
 (87) WO 2011/042465/14.04.2011/2011/15
 (97) EP 2485724/15.08.2012/2012/33
 EP 2485724/10.02.2016/2016/06

(54) me **SULFONAMIDI ZA PREVENCIJU DIJABETESA**
 en **SULFONAMIDES FOR THE PREVENTION OF DIABETES**

- (73) Dompé farmaceutici s.p.a.
 Via S. Martino Della Battaglia 12, 20122 Milano, IT
 (72) PIEMONI, Lorenzo
 Diabetes Research Institute (HSR-DRI) San Raffaele Scientific Institute Via Olgettina
 60, I-20132 Milano, IT
 DAFFONCHIO, Luisa
 c/o Dompé S.p.A. Località Campo di Pile snc, I-67100 L`Aquila AQ, IT
 ALLEGRETTI, Marcello
 c/o Dompé S.p.A. Località Campo di Pile snc, I-67100 L`Aquila AQ, IT
 (74) AOD "ĆUPIĆ"
 Dalmatinska 10 , 81000 Podgorica, ME
 (57) 1. Jedinjenje formule I, ili njegova farmaceutski prihvatljiva so:

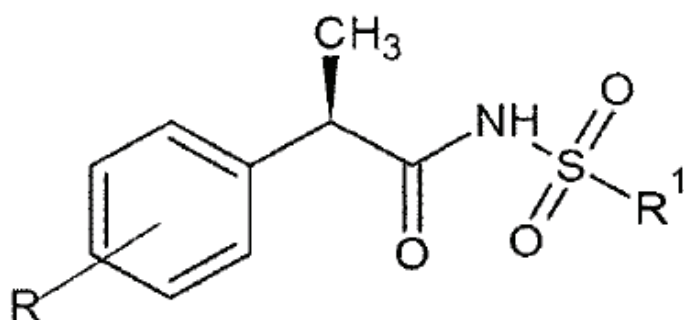

(I)

gde je R izabran od linearnog ili razgrantog 4-(C₁-C₆)alkila, 4-trifluorometansulfoniloksi i 3-benzoila i R₁ je (C₁-C₆) alkil za upotrebu u prevenciji dijabetesa ili u odlaganju pojave i napredovanja dijabetesa.

Patent sadrži još 3 patentnih zahtjeva

(11) **02392**(13) **B**(51) **A61P 3/00**^(2006.01)**A61K 31/40**^(2006.01)

(21) P-2016-73

(22) 30.01.2012

(30) MM02572011 31.01.2011 IN

(96) 12710562.5/30.01.2012

(86) IN PCT/IN2012/000069/30.01.2012

(87) WO 2012/104869/09.08.2012/2012/32

(97) EP 2670486/11.12.2013/2013/50

EP 2670486/06.04.2016/2016/14

(54) me **TRETMAN ZA LIPODISTROFIJU**en **TREATMENT FOR LIPODYSTROPHY**

(73) Cadila Healthcare Limited

Zydus Tower Satellite Cross Roads Ahmedabad 380 015, Gujarat, IN

(72) GAMBHIRE, Dhiraj

Cadila Healthcare Limited Zydus Tower Satellite Cross Roads Ahmedabad 380015 Gujarat, IN

JANI, Rajendrakumar Hariprasad

Cadila Healthcare Limited Zydus Tower Satellite Cross Roads Ahmedabad 380015 Gujarat, IN

PANDEY, Bipin

Cadila Healthcare Limited Zydus Tower Satellite Cross Roads Ahmedabad 380015 Gujarat, IN

SATA, Kaushik

Cadila Healthcare Limited Zydus Tower Satellite Cross Roads Ahmedabad 380015 Gujarat, IN

KOTHARI, Himanshu

Cadila Healthcare Limited Zydus Tower Satellite Cross Roads Ahmedabad 380015 Gujarat, IN

PATEL, Pankaj Ramanbhai

Cadila Healthcare Limited Zydus Tower Satellite Cross Roads Ahmedabad 380015 Gujarat, IN

(57) 1. Jedinjenje formule (I)

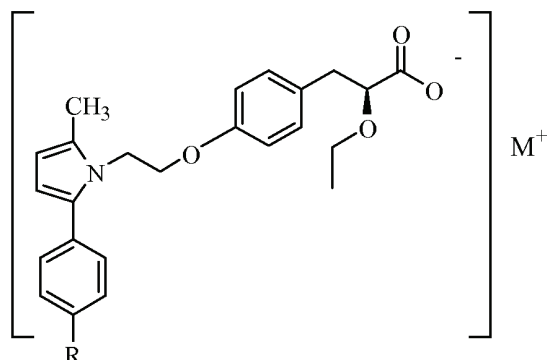

(I)

za upotrebu u tretmanu lipodistrofije, lipohipertrofije, lipoatrofije ili metaboličkih abnormalnosti vezanih sa lipodistrofijom, u kojoj je 'R' odabrano od hidroksi, hidroksialkil, acil, alkoksi, alkiltio, tioalkil, ariloksi, ariltio, a M_+ predstavlja pogodne metalne katjone odabrane od Na_+ , K_+ , Ca_{+2} , Mg_{+2} , poželjno Mg_{2+} .

Patent sadrži još 14 patentnih zahtjeva

- (11) **02390**
- (51) **C07D 235/02**^(2006.01)
C07D 407/06^(2006.01)
A61K 31/4184^(2006.01)
A61K 31/506^(2006.01)
C07C 313/06^(2006.01)
C07C 229/50^(2006.01)
- (13) **B**
C07D 403/06^(2006.01)
C07C 49/323^(2006.01)
A61P 25/28^(2006.01)
C07C 255/47^(2006.01)
C07D 405/06^(2006.01)
C07C 331/14^(2006.01)
- (21) P-2016-74
(22) 04.03.2013
(30) 201261606786 P 05.03.2012 US
(96) 13710937.7/04.03.2013
(86) US PCT/US2013/028796/04.03.2013
(87) WO 2013/134085/12.09.2013/2013/37
(97) EP 2822930/14.01.2015/2015/03
EP 2822930/20.01.2016/2016/03
- (54) me **INHIBITORI BETA SEKRETAZE**
en **INHIBITORS OF BETA-SECRETASE**
- (73) Boehringer Ingelheim International GmbH
Binger Strasse 173, 55216 Ingelheim am Rhein, DE
Vitae Pharmaceuticals, Inc.
502 West Office Center Drive, PA 19034 Fort Washington, US
- (72) BUKHTIYAROV, Yuri
1116 Belvedere Drive Boothwyn, PA 19061, US
CACATIAN, Salvacion
169 Front Street Conshohocken, PA 19428, US
DILLARD, Lawrence Wayne
496 Kings Road Yardley, PA 19067, US
DORNER-CIOSSEK, Cornelia
Boehringer Ingelheim Gmbh Corporate Patents Binger Strasse 173 55216 Ingelheim
Am Rhein, DE
FUCHS, Klaus
Boehringer Ingelheim Gmbh Corporate Patents Binger Strasse 173 55216 Ingelheim
Am Rhein, DE
JIA, Lanqi
22 Beaver Hill Road Horsham, PA 19044, US
LALA, Deepak S.
1619 Kellogg Drive Lower Gwynedd, PA 19002, US
MORALES-RAMOS, Angel
1549 Sylvan Drive Blue Bell, PA 19422, US
RAST, Georg
Boehringer Ingelheim Gmbh Corporate Patents Binger Strasse 173 55216 Ingelheim
Am Rhein, DE
REEVES, Jonathan
c/o VP IP Legal Boehringer Ingelheim Usa Gorp. 900 Ridgebury Road P.O. Box 368
Ridgefield, CT 06877-0368, US
SINGH, Suresh B.
4 Adams Road Kendall Park, NJ 08824, US
VENKATRAMAN, Shankar
114 Country Lane Lansdale, PA 19446, US
XU, Zhenrong
3224 Riding Court Chalfont, PA 18914, US
YUAN, Jing
537 Candlemaker Way Lansdale, PA 19446, US
ZHAO, Yi
1025 East Avenue Blue Bell, PA 19422, US
ZHENG, Yajun

605 Giffin Court Hockessin, DE 19707, US

(74) RADULOVIĆ, S., Božidar

Studentska bb, Lamela 3/18 , 81000 Podgorica, ME

(57) 1. Jedinjenje predstavljeno strukturnom formulom izabranom između:

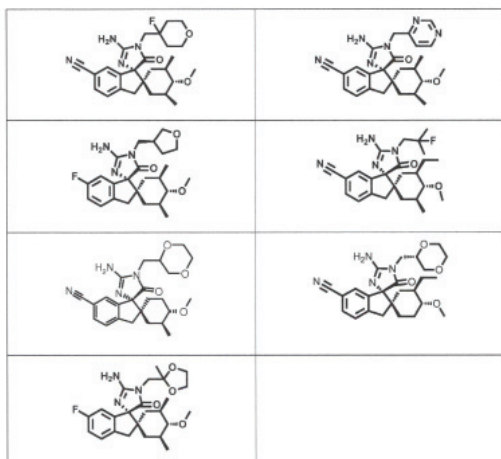
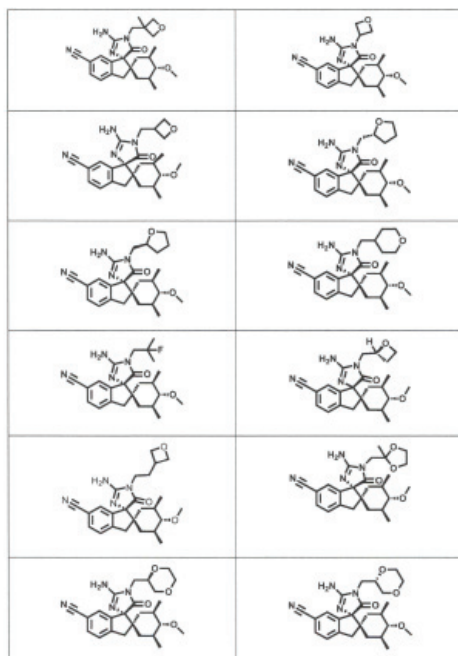
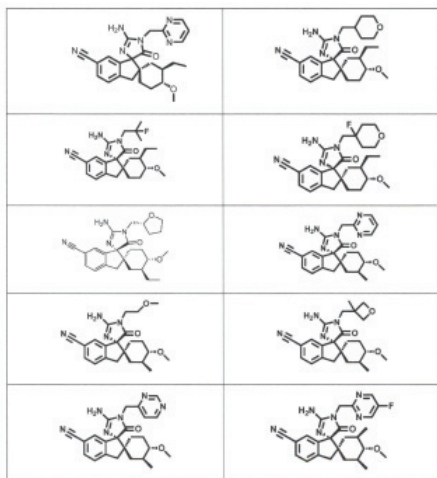

Patent sadrži još 13 patentnih zahtjeva

- (11) **02427**
- (51) **C07D487/04**^(2006.01)
A61P25/28^(2006.01)
- (21) P-2016-75
(22) 01.04.2009
(30) 20080153987 02.04.2008 EP
(96) 09727328.8/01.04.2009
(86) EP PCT/EP2009/053907/01.04.2009
(87) WO 2009/121919 A1/08.10.2009/2009/41
(97) EP 2300478/30.03.2011/2011/13
EP 2300478/23.03.2016/2016/12
- (54) me **DERIVATI 1-HETEROCIKLIL-1,5-DIHIDRO-PIRAZOLO[3,4-D] PIRIMIDIN-4-ONA I NJHOVO KORIŠĆENJE KAO PDE9A MODULATORI**
en **1-HETEROCYCLYL-1,5-DIHYDRO-PYRAZOLO[3,4-D] PYRIMIDIN-4-ONE DERIVATIVES AND THEIR USE AS PDE9A MODULATORS**
- (73) Boehringer Ingelheim International GmbH
Binger Strasse 173, 55216 Ingelheim am Rhein, DE
- (72) GIOVANNINI, Riccardo
Boehringer Ingelheim GmbH, CD Patents, Binger Strasse 173, 55216 Ingelheim Am Rhein, DE
DORNER-CIOSSEK, Cornelia
Boehringer Ingelheim GmbH, CD Patents, Binger Strasse 173, 55216 Ingelheim Am Rhein, DE
EICKMEIER, Christian
Boehringer Ingelheim GmbH, CD Patents, Binger Strasse 173, 55216 Ingelheim Am Rhein, DE
FIEGEN, Dennis
Boehringer Ingelheim GmbH, CD Patents, Binger Strasse 173, 55216 Ingelheim Am Rhein, DE
FOX, Thomas
Boehringer Ingelheim GmbH, CD Patents, Binger Strasse 173, 55216 Ingelheim Am Rhein, DE
FUCHS, Klaus
Boehringer Ingelheim GmbH, CD Patents, Binger Strasse 173, 55216 Ingelheim Am Rhein, DE
HEINE, Niklas
Boehringer Ingelheim GmbH, CD Patents, Binger Strasse 173, 55216 Ingelheim Am Rhein, DE
ROSENBROCK, Holger
Boehringer Ingelheim GmbH, CD Patents, Binger Strasse 173, 55216 Ingelheim Am Rhein, DE
SCHAENZLE, Gerhard
Boehringer Ingelheim GmbH, CD Patents, Binger Strasse 173, 55216 Ingelheim Am Rhein, DE
- (74) RADULOVIĆ, S., Božidar
Studentska bb, Lamela 3/18 , 81000 Podgorica, ME
- (57) 1. Jedinjenje prema opštoj formuli I

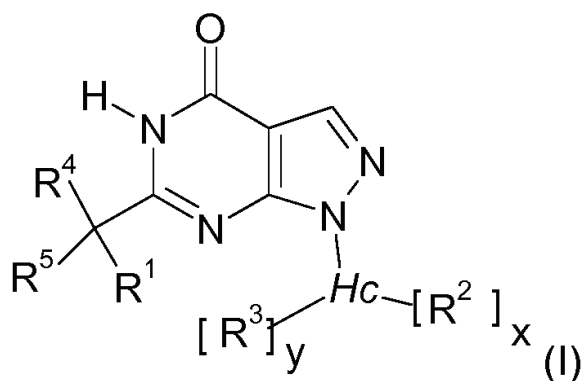

gdje

Hc je odabran između grupe od tetrahidropiranila, tetrahidrofuranila, piperidinila, pirolidinila;

R₁ je odabran između grupe od

fenila, 2-, 3- i 4-piridil-, ciklopropil, ciklobutil, ciklopentil, cikloheksil, etil, 1- i 2-propil, 1- i 2-butil-, 1-, 2- i 3-pentil-, tetrahidrofuranil i tetrahidropiranil,

pri čemu ove grupe mogu opciono biti supstituisane sa jednim ili više supstituenata nezavisno jedan od drugoga odabrani iz grupe koja se sastoji od fluora, hlora, broma, joda, okso, NC-, C₁₋₆-alkil-O-, C₁₋₆-alkil-, CF₃O-, i CF₃-;

R₂ nezavisno od bilo kog drugog R₂ je odabran iz grupe od H- i C₁₋₆-alkil-,

i u slučaju da je R₂ vezan za azot koji je član prstena Hc, ovaj R₂ će biti nezavisan od bilo kog drugog R₂: H-, C₁₋₆-alkil-CO-, C₁₋₆-alkil-O-CO-, C₁₋₆-alkil-, fenil-CO-, fenil-O-CO-, (C₁₋₆-alkil)₂N-CO-,

gdje prethodno navedeni članovi mogu opciono biti supstituisani nezavisno jedan od drugoga sa jednim ili više supstituenata fluora;

R₃ je odabran iz grupe od

H-, hidroksi i C₁₋₆-alkil-O-, pri čemu C₁₋₆-alkil-O- može opciono biti supstituisan sa jednim ili više fluora, hlora, broma i HO-;

R₄ i R₅ nezavisno jedan od drugoga je odabran iz grupe od H-, fluora, i metila;

x je 0, 1, 2, 3 ili 4;

y je 0, ili 1;

i njegove farmaceutski prihvatljive soli.

Patent sadrži još 18 patentnih zahtjeva

(11) **02399**(13) **B**(51) **B66C 1/10**^(2006.01)**F03D 1/00**^(2006.01)

(21) P-2016-78

(22) 18.12.2012

(30) 201210201088 25.01.2012 DE

(96) 12810221.7/18.12.2012

(86) PCT/EP2012/076021/18.12.2012

(87) WO 2013/110417/01.08.2013/2013/31

(97) EP 2807107/03.12.2014/2014/49

EP 2807107/16.03.2016/2016/11

(54) me **METOD I UREĐAJ ZA INSTALIRANJE GLAVČINE ROTORA VETROGENERATORA**en **METHOD AND APPARATUS FOR INSTALLING A ROTOR HUB OF A WIND POWER PLANT**

(73) Wobben Properties GmbH

Borsigstrasse 26, 26607 Aurich, DE

(72) KNOOP, Frank

Nee Streek 13 26607 Aurich, DE

KUIPER, Gerrit

Esenser Postweg 43 26607 Aurich, DE

(74) RADULOVIĆ, S., Božidar

Studentska bb, Lamela 3/18 , 81000 Podgorica, ME

(57) 1. Glavčina rotora (1) vetrogeneratora (100), koja ima

- manipulativni uređaj za dizanje glavčine rotora (1) pomoću kрана za montažu glavčine rotora (1) na gondolu (104) koja je postavljena na toranj vetrogeneratora, pri čemu je

- manipulativni uređaj obezbeđen tako da kada se podiže na delu za pričvršćivanje (14) manipulativnog uređaja, glavčina rotora (1) iz vertikalnog položaja sa suštinski vertikalnom orijentacijom ose glavčine (28) rotira u horizontalni položaj sa suštinski horizontalnom osom glavčine (28),

naznačeno time, što manipulativni uređaj sadrži

- ram (2) za montažu za nošenje glavčine rotora (1) u vertikalnom položaju, sa

- zglobnim delom (34) za izvođenje rotacije glavčine rotora (1) iz vertikalnog položaja u horizontalni položaj.

Patent sadrži još 10 patentnih zahtjeva

- (11) **02417**
- (51) **C07D 487/04**^(2006.01) **A61K 31/4188**^(2006.01)
A61P 37/02^(2006.01)
- (21) P-2016-82
(22) 12.04.2012
(30) 201161475788 P 15.04.2011 US
(96) 12715295.7/12.04.2012
(86) US PCT/US2012/033245/12.04.2012
(87) WO 2012/142237/18.10.2012/2012/42
(97) EP 2697227/19.02.2014/2014/08
EP 2697227/03.02.2016/2016/05
- (54) me **KONDENZOVANI DERIVATI IMIDAZOLA KOJI SU KORISNI KAO IDO INHIBITORI**
en **FUSED IMIDAZOLE DERIVATIVES USEFUL AS IDO INHIBITORS**
- (73) Newlink Genetics Corporation
2901 South Loop Drive, Suite 3900, IA 50010-8646 Ames, US
- (72) MAUTINO, Mario
4203 NE Trilein Drive, IA 50021 Ankeny, US
KUMAR, Sanjeev
2810 Stange Road, 1, IA 50010 Ames, US
WALDO, Jesse
306 Sycamore Boulevard, IA 50124 Huxley, US
JAIPURI, Firoz
2719 Laurel Street, IA 50010 Ames, US
KESHARWANI, Tanay
2927 Woodland Street, 4, IA 50014 Ames, US
ZHANG, Xiaoxia
1318 B Street B113, CA 94541 Hayward, US
- (74) RAIČEVIĆ, Dejan
Vojvode Boža br. 1, 81250 Cetinje, ME
- (57)

1. Jedinjenje formule,

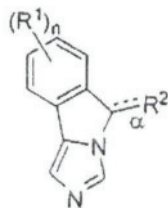

ili njegova farmaceutski prihvatljiva so, pri čemu

veza α je jednostruka ili dvostruka veza;

n je 0, 1, 2, 3, ili 4;

svaki R^1 je nezavisno halogen, cijano, nitro, C_{1-6} alkil, C_{1-6} haloalkil, -OR, -N(R)₂, -SR, -C(O)OR, -C(O)N(R)₂, -C(O)R, -S(O)R, -S(O)OR, -S(O)N(R)₂, -S(O)₂R, -S(O)₂OR, -S(O)₂N(R)₂, -OC(O)R, -OC(O)OR, -OC(O)N(R)₂, -N(R)C(O)R, -N(R)C(O)OR, ili -N(R)C(O)N(R)₂;

R_2 je - C_{1-4} alkil- R^A ili - C_{2-4} alkenil- R^3 kada je veza α jednostruka veza; i

R_2 je =C(H) R^A kada je veza α dvostruka veza;

pri čemu

R^A je -CN, -C(O) R^3 , -C(O)OR³, -C(O)N(R³)(R^C), -C(OR^B)(R³)(R^C), -C(NHR^B)(R³)(R^C), ili -C(=N-OR^C) R^3 ,

pri čemu

R^B je vodonik, C_{1-6} alkil, C_{1-6} haloalkil, - C_{1-6} alkil- R^{B1} , -C(O) R^3 , -C(O)N(H) R^3 , ili -S(O)₂ R^3 , -C(O)(CH₂)₁₋₄COOR, -C(O)(CH₂)₁₋₄(NR)COOR, -C(O)CH(NH₂)(R^D), -S(O)₂OR³, -S(O)₂N(R³)₂, -CH₂-OP(O)₂(OR)₂, ili -P(O)(OR³)₂, pri čemu je

R^{B1} je cijano, nitro, C_{1-6} alkil, C_{1-6} haloalkil, -OR, -N(R)₂, -SR, -C(O)OR, -C(O)N(R)₂, -C(O)R, -S(O)R, -S(O)OR, -S(O)N(R)₂, -S(O)₂R, -S(O)₂OR, -S(O)₂N(R)₂, -OC(O)R, -OC(O)OR, -OC(O)N(R)₂, -N(R)C(O)R, -N(R)C(O)OR, ili -N(R)C(O)N(R)₂;

R^D je vodonik, metil, -CH(CH₃)₂, -CH₂CH(CH₃)₂, -CH(CH₃)(CH₂CH₃), benzil, 4-hidroksibenzil, -CH₂(3-indolil), -CH₂SH, -CH₂CH₂SCH₃, -CH₂OH, -CH(CH₃)OH, -(CH₂)₄-NH₂, -(CH₂)₃-N(H)C(=NH)NH₂, -CH₂(4-imidazolil), -CH₂COOH, -CH₂CH₂COOH, -CH₂CONH₂, -CH₂CH₂CONH₂;

svaki R^3 je nezavisno vodonik, C_{1-6} alkil, C_{1-6} haloalkil, aril, heteroaril, C_{3-8} cikloalkil, C_{3-8} cikloalkenil, 3-10 člani heterocikl, aril C_{1-6} alkil-, heteroaril C_{1-6} alkil-, C_{3-8} cikloalkil C_{1-6} alkil-, C_{3-8} cikloalkenil C_{1-6} alkil-, (3-10 člani heterocikl) C_{1-6} alkil-, ili (heteroaril)-(3-10 člani heterocikl)-, pri čemu je

Patent sadrži još 20 patentnih zahtjeva

- (11) **02418**
- (51) **C07D 471/04**^(2006.01)
C07D 403/14^(2006.01)
C07D 409/14^(2006.01)
C07D 487/04^(2006.01)
A01K 31/16^(2006.01)
A61K 31/438^(2006.01)
- (21) P-2016-84
- (22) 25.03.2010
- (30) 163958 P 27.03.2009 US
247318 P 30.09.2009 US
- (96) 10756840.4/25.03.2010
- (86) US PCT/US2010/028653/25.03.2010
- (87) WO 2010/111483/30.09.2010/2010/39
- (97) EP 2410844/01.02.2012/2012/05
EP 2410844/23.03.2016/2016/12
- (54) me **INHIBITORI REPLIKACIJE VIRUSA HEPATITISA C**
en **INHIBITORS OF HEPATITIS C VIRUS REPLICATION**
- (73) Merck Sharp & Dohme Corp.
126 East Lincoln Avenue, NJ 07065-0907 Rahway, US
- (72) COBURN, Craig A.
126 East Lincoln Avenue Rahway New Jersey 07065-0907, US
MCCAULEY, John A.
126 East Lincoln Avenue Rahway New Jersey 07065-0907, US
LUDMERER, Steven W.
126 East Lincoln Avenue Rahway New Jersey 07065-0907, US
LIU, Kun
126 East Lincoln Avenue Rahway New Jersey 07065-0907, US
VACCA, Joseph P.
126 East Lincoln Avenue Rahway New Jersey 07065-0907, US
WU, Hao
288 Fute Zhong Road Waigaoqiao Free Trade Zone Shanghai 200131, CN
HU, Bin
288 Fute Zhong Road Waigaoqiao Free Trade Zone Shanghai 200131, CN
SOLL, Richard
288 Fute Zhong Road Waigaoqiao Free Trade Zone Shanghai 200131, CN
SUN, Fei
288 Fute Zhong Road Waigaoqiao Free Trade Zone Shanghai 200131, CN
WANG, Xinghai
288 Fute Zhong Road Waigaoqiao Free Trade Zone Shanghai 200131, CN
YAN, Man
288 Fute Zhong Road Waigaoqiao Free Trade Zone Shanghai 200131, CN
ZHANG, Chengren
288 Fute Zhong Road Waigaoqiao Free Trade Zone Shanghai 200131, CN
ZHENG, Mingwei
288 Fute Zhong Road Waigaoqiao Free Trade Zone Shanghai 200131, CN
ZHONG, Bin
288 Fute Zhong Road Waigaoqiao Free Trade Zone Shanghai 200131, CN
ZHU, Jian
288 Fute Zhong Road Waigaoqiao Free Trade Zone Shanghai 200131, CN
- (74) POPOVIĆ, Miladin
Đoka Miraševića 21/III , 81000 Podgorica, ME
- (57) 1. Jedinjenje koje ima strukturnu formulu (I):

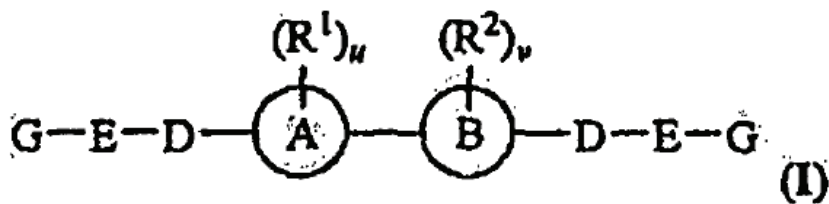

i/ili njegova farmaceutske prihvatljiva so, u kome:

svaki R_1 je nezavisno izabran iz grupe koja se sastoji od vodonika, halogena, $-OR_{3a}$, $-CN$, $-(CH_2)_{0-6}C(O)R_{3a}$, $-CO_2R_{3a}$, $-C(O)N(R_{3a})_{2'}$, $-SR_{3a}$, $-S(O)R_{3a}$, $-S(O_2)R_{3a}$, $-(CH_2)_{0-6}(R_{3a})_{2'}$, $-N(R_{3a})SO_2R_{3a}$, $-N(R_{3a})CO_2R_{3a}$, $-N(R_{3a})C(O)_{3'}$, $-N(R_{3a})COR_{3a}$, $-N(R_{3a})C(O)N(R_{3a})$, C_{1-6} alkil, C_{3-8} karbociklusa koji sadrži od 0 do 3 heteroatoma izabrana od N, O i S, i fenil, i C_{1-6} alkil, C_{3-8} karbociklus i fenil su supstituisani sa od 0 do 3 supstituenta nezavisno izabrana iz grupe koja se sastoji od vodonika, halogena, $-OR_{3a}$, $-CN$, $-CO_2R_{3a}$, $-C(O)N(R_{3a})_{2'}$, $-N(R_{3a})_{2'}$, $-N(R_{3a})CO_2R_{3a}$, $-SR_{3a}$, $-S(O)R_{3a}$, $-S(O_2)R_{3a}$, $-N(R_{3a})SO_2R_{3a}$, $-N(R_{3a})CO_2R_{3a}$, $-N(R_{3a})C(O)N(R_{3a})$, C_{1-6} alkil, $-O-C_{1-6}$ alkil, $-S-C_{1-6}$ alkil i C_{3-8} cikloalkil;

u je od 0 do 4,

svaki R_3 je nezavisno izabran iz grupe koja se sastoji od vodonika, C_{1-6} alkil, $-OH$, $-O-C_{1-6}$ alkil i C_{3-8} cikloalkil, i

svaki R_{3a} je nezavisno izabran iz grupe koja se sastoji od vodonika, C_{1-6} alkil i C_{3-8} cikloalkil;

svaki R_2 je nezavisno izabran iz grupe koja se sastoji od vodonika, halogena, $-OR_{4a}$, $-CN$, $-CO_2R_{4a}$, $-C(O)R_{4a}$, $-C(O)N(R_{4a})_{2'}$, $-N(R_{4a})_{2'}$, $-N(R_{4a})COR_{4a}$, $-N(R_{4a})CO_2R_{4a}$, $-N(R_{4a})C(O)N(R_{4a})$, $-N(R_{4a})SO_2R_{4a}$, $-SR_{4a}$, $-S(O)R_{4a}$, $-S(O_2)R_{4a}$, C_{1-6} alkil supstituisanog sa od 0 do 4 R_4 i C_{3-8} cikloalkil supstituisanog sa od 0 do 4 R_4 ,

v je od 0 do 4,

svaki R_4 je nezavisno izabran iz grupe koja se sastoji od vodonika, $-OH$, C_{1-6} alkil i C_{3-8} cikloalkil;

svaki R_{4a} je nezavisno izabran iz grupe koja se sastoji od vodonika, C_{1-6} alkil i C_{3-8} cikloalkil; gde navedeni



i navedeni



su uzeti zajedno sa jednim navedenim supstituentom R_1 i jednim navedenim supstituentom R_2 da bi se firmirao 5- do 9-člani karbociklični prsten koji sadrži 1 ili 2 heteroatoma nezavisno izabrana iz grupe koja se sastoji od N, O i S, predstavljenim grupom izabranom iz grupe koja se sastoji od:

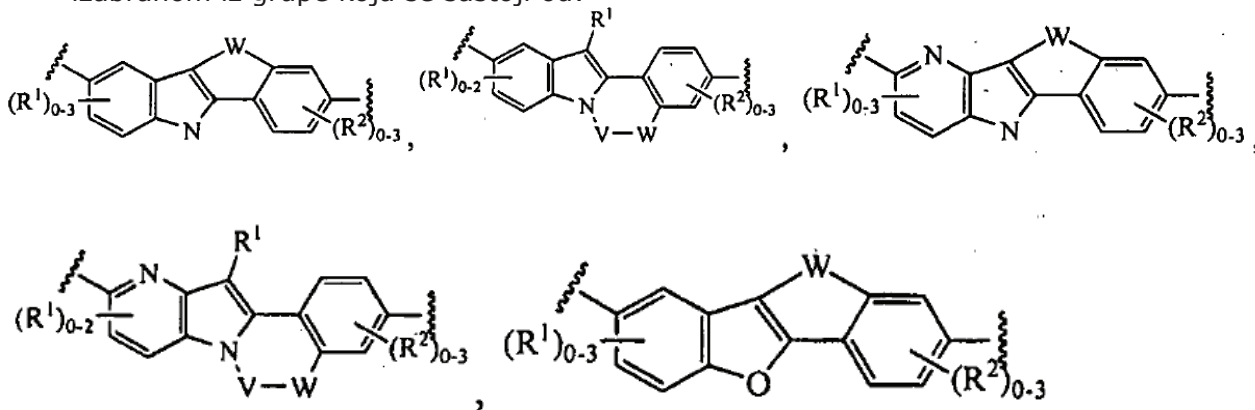

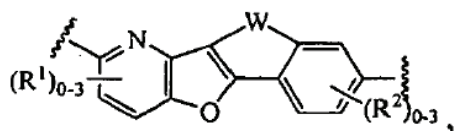

i

gde

W je izabran iz grupe koja se sastoji od $-(CH_2)_{1-3}-$, $-(CH_2)_{0-2}NH(CH_2)_{0-2}$, $-(CH_2)_{0-2}N(C_{1-6}\text{alkil})(CH_2)_{0-2}$, $-(CH_2)_{0-2}O(CH_2)_{0-2}$ i $-(CH_2)_{0-2}C(O)(CH_2)_{0-2}$, gde je W supstituisan sa od 0 do 4 R_w , gde je svaki R_w nezavisno izabran od C_{1-6} alkil i C_{3-8} cikloalkil;

V je izabran iz grupe koja se sastoji od $-C(O)-$ i $-CH_2-$, i gde V je $-CH_2-$, V je supstituisan sa od 0 do 2 R_v , gde je svaki R_v nezavisno izabran iz grupe koja se sastoji od C_{1-6} alkil i C_{3-8} cikloalkil;

svako D je grupa nezavisno izabrana od

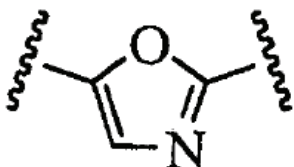
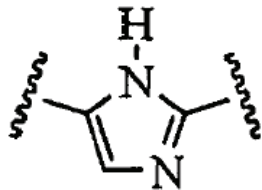

i

svako E je grupa nezavisno izabrana iz grupe koja se sastoji od:

(a) jednogube veze,

(b) $-(C(R_7)_2)_{0-2}NR_7C(O)O_{0-1}$ i

(c) piroolidinil derivata izabranog iz grupe koja se sastoji od:

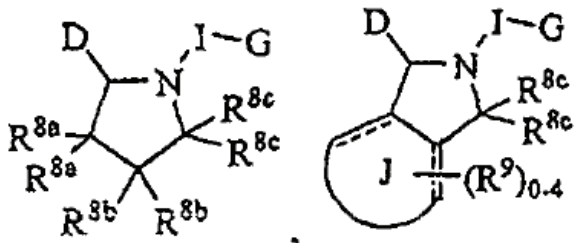

i

I je bivalentna grupa izabrana od $-C(O)-$, $-CO_2-$ i $-C(O)N(R_7)-$,

J je fuzionisani sistem prstena izabran iz grupe koja se sastoji od 3- do 7-članih karbociklusa i 5- ili 6-članih aril prstenova koji sadrže od 0 do 4 heteroatoma nezavisno izabrana iz grupe koja se sastoji od N, O i S, i supstituisanih na C ili N atomima sa supstituentima R_9 ,

svaki R_{8a} je nezavisno izabran iz grupe koja se sastoji od vodonika, halogena, $-OH$, $-OC_{1-6}$ alkil ili C_{1-6} alkil, ili dva R_{8a} mogu biti uzeta zajedno tako da formiraju okso, svaki R_{8b} je nezavisno izabran iz grupe koja se sastoji od vodonika, halogena, $-OH$, $-OC_{1-6}$ alkil ili C_{1-6} alkil, ili dva R_{8b} mogu biti uzeta zajedno tako da formiraju okso,

svaki R_{8c} je nezavisno izabran iz grupe koja se sastoji od vodonika i C_{1-6} alkil, ili bilo koje dve grupe izabrane od R_{8a} , R_{8b} i R_{8c} mogu biti uzete zajedno tako da formiraju spiro-bicikličan ili premošćen bicikličan prsten;

svaki R_9 je nezavisno izabran iz grupe koja se sastoji od vodonika, halogena, C_{1-6} alkil, $-O-C_{1-6}$

C_{1-6} alkil, -S- C_{1-6} alkil, -NH- C_{1-6} alkil i -NHC(O)- C_{1-6} alkil, svaki R_7 je nezavisno izabran iz grupe koja se sastoji od vodonika, C_{1-6} alkil i fenil, i C_{1-6} alkil i fenil su supstituisani sa od 0 do 3 supstituenta izabrana nezavisno iz grupe koja se sastoji od vodonika, halogena, C_{1-6} alkil, -O- C_{1-6} alkil i -S- C_{1-6} alkil; i svaki G je nezavisno izabran iz grupe koja se sastoji od:

- (a) vodonika,
- (b) -OR_{10a'},
- (c) -CN,
- (d) -CO₂R_{10a'},
- (e) -C(O)N(R₁₀)₂,
- (f) -SR_{10a'},
- (g) -S(O)R_{10a'},
- (h) -S(O₂)R_{10a'},
- (i) -N(R₁₀)₂,
- (j) -N(R₁₀)SO₂R_{10a'},
- (k) -NCO₂R_{10a'},
- (l) =NC(O)N(R₁₀)₂,
- (m) C_{1-6} alkil koji ima 0 do 4 supstituenta R₁₁, svaki R₁₁ je nezavisno izabran iz grupe koja se sastoji od:
 - (i) -OH,
 - (ii) -N(R₁₀)₂,
 - (iii) =NR_{10'},
 - (iv) -O- C_{1-6} alkil,
 - (v) -C(O)R_{10'},
 - (vi) -S- C_{1-6} alkil,
 - (vii) -SO₂- C_{1-6} alkil,
 - (viii) 3- do 8-članih karbociklusa koji sadrže od 0 do 3 heteroatoma nezavisno izabrana iz grupe koja se sastoji od N, O i S, i koja ima od 0 do 3 supstituenta R₁₂ na N ili C atomima, i svaki R₁₂ je nezavisno izabran iz grupe koja se sastoji od vodonika, halogena, C_{1-6} alkil koji ima od 0 do 3 supstituenta izabrana od R_{10'}, -O- C_{1-6} alkil, -S- C_{1-6} alkil, -OR_{10a'}, -CN, -C(O)R_{10'}, -CO₂R_{10a'}, -C(O)N(R₁₀)₂, -SR_{10a'}, -S(O)R_{10a'}, -S(O₂)R_{10a'}, -N(R₁₀)SO₂R_{10a'}, -NCO₂R_{10a'}, -NC(O)N(R₁₀)₂ i -N(R₁₀)₂, ili dva R₁₂ su uzeti zajedno tako da formiraju okso, i
 - (ix) 5- ili 6-članog arila koji sadrži od 0 do 3 heteroatoma nezavisno izabrana iz grupe koja se sastoji od N, O i S, i koja ima od 0 do 3 supstituenta R₁₃ na N ili C atomima, i svaki R₁₃ je nezavisno izabran iz grupe koja se sastoji od vodonika, halogena, C_{1-6} alkil, -O- C_{1-6} alkil i 3- do 8-članih karbociklusa koji sadrže od 0 do 3 heteroatoma nezavisno izabrana iz grupe koja se sastoji od N, O i S,
 - (n) 3- do 8-članih karbociklusa koji sadrže od 0 do 3 heteroatoma nezavisno izabrana iz grupe koja se sastoji od N, O i S, i koja ima od 0 do 3 supstituenta R₁₀ na N ili C atomima; i
 - (o) aril sistema prstenova G' izabranih iz grupe koja se sastoji od:
 - (i) 5- do 7-članih monocikličnih sistema prstenova i
 - (ii) 8- do 10-članih bicikličnih sistema prstenova,
 i aril sistema prstenova G' koji sadrži od 0 do 4 heteroatoma nezavisno izabrana iz grupe koja se sastoji od N, O i S, i supstituisan na C ili N atomima sa 0 do 3 supstituenta R₁₀; svaki R₁₀ je nezavisno izabran iz grupe koja se sastoji od
 - (i) vodonika,
 - (ii) -CN,
 - (iii) C_{1-6} alkil,
 - (iv) -O- C_{1-6} alkil,
 - (v) -S- C_{0-6} alkil,
 - (vi) C_{1-6} alkil-O-R_{14'},
 - (vii) -C(O)R_{14'},
 - (viii) -CO₂R_{14'},
 - (ix) -SO₂R_{14'},
 - (x) -N(R₁₄)₂,
 - (xi) -N(R₁₄)SO₂R_{14'},
 - (xii) -NCO₂R_{14'}

(xiii) $-\text{NC}(\text{O})\text{N}(\text{R}_{14})_2$ i

(xiv) 3- do 8-članih karbociklusa koji sadrže od 0 do 3 heteroatoma nezavisno izabrana iz grupe koja se sastoji od N, O i S,

ili dva R_{10} mogu biti uzeti zajedno tako da formiraju okso;

svaki R_{10a} je nezavisno izabran iz grupe koja se sastoji od

(i) vodonika,

(ii) $-\text{CN}$,

(iii) C_{1-6} alkil,

(iv) C_{1-6} alkil- $\text{O}-\text{R}_{14}$,

(v) $-\text{C}(\text{O})\text{R}_{14}$,

(vi) $-\text{CO}_2\text{R}_{14}$,

(vii) $-\text{SO}_2\text{R}_{14}$,

(x) $-\text{N}(\text{R}_{14})_2$,

(xi) $-\text{N}(\text{R}_{14})\text{SO}_2\text{R}_{14}$,

(xii) $-\text{NCO}_2\text{R}_{14}$,

(xiii) $-\text{NC}(\text{O})\text{N}(\text{R}_{14})_2$ i

(xiv) 3- do 8-članih karbociklusa koji sadrži od 0 do 3 heteroatoma nezavisno izabrana iz grupe koja se sastoji od N, O i S,

i dve R_{10} ili R_{10a} grupe mogu biti uzete zajedno sa N za koji su vezani tako da formiraju prsten, koji može biti supstituisan sa od 0 do 3 supstituenta R_{14} i

svaki R_{14} je nezavisno izabran iz grupe koja se sastoji od vodonika, C_{1-6} alkil, C_{3-8} cikloalkil, $-(\text{CH}_2)_{0-3}\text{C}_{3-8}$ cikloalkil i fenil; ili jedinjenje je metil [(2S)-1-{(2S)-2-[5-(10-{2-[(2S)-1-{(2S)-2-[(metoksikarbonil)amino]-3-metilbutanoil}pirolidin-2-il]-1H-imidazol-5-il}-6-fenilindolo[1,2-c][1,3]benzoksazin-3-il)-1H-imidazol-2-il]pirolidin-1-il}-3-metil-1-oksobutan-2-il]karbamat.

Patent sadrži još 17 patentnih zahtjeva

(11) **02398**(13) **B**(51) **A61K 9/00**^(2006.01)**A61K 31/167**^(2006.01)**A61K 31/573**^(2006.01)

(21) P-2016-85

(22) 27.09.2010

(30) 09172083 02.10.2009 EP

(96) 14153337.2/27.09.2010

(97) EP 2727582/07.05.2014/2014/19

EP 2727582/16.03.2016/2016/11

(54) me **FARMACEUTSKE AEROSOLNE FORMULACIJE FORMOTEROLA I BEKLOMETAZON DIPROPIONATA**en **Pharmaceutical aerosol formulations of formoterol and beclometasone dipropionate**

(73) CHIESI FARMACEUTICI S.p.A.

Via Palermo, 26/A, 43100 Parma, IT

(72) Brambilla, Gaetano

c/o CHIESI FARMACEUTICI S.p.A. Via Palermo, 26/A, 43100 PARMA, IT

(74) RADULOVIĆ, S., Božidar

Studentska bb, Lamela 3/18, 81000 Podgorica, ME

(57) 1. Farmaceutska aerosolna formulacija, za upotrebu u inhalatorima pod pritiskom sa dozatorom, koja sadrži:

(a) od 0,001 do 0,05% w/w formoterol fumarat dihidrata;

(b) od 0,05 do 0,16% w/w beklometazon dipropionata;

(c) od 2,0 do 4,8% w/w etanola;

(d) 1,1,1,2-tetrafluoroetan (HFA 134a); i

(e) od 0,002 do 0,05% w/w lecitina ili oleinske kiseline kao surfaktanata;

naznačena time, što HFA134a predstavlja jedinopogonsko punjenje, a formoterol fumarat dihidrat je resuspendovan umikronizovanom obliku, dok je beklometazon dipropionat u potpunosti rastvoren.

Patent sadrži još 19 patentnih zahtjeva

(11) **02413**(51) **A61K 31/506**^(2006.01)**A61K 9/00**^(2006.01)

(21) P-2016-89

(22) 17.11.2010

(30) 261812 P 17.11.2009 US

(96) 10781781.9/17.11.2010

(86) US PCT/US2010/056926/17.11.2010

(87) WO2011/062927/26.05.2011/2011/21

(97) EP 2501384/26.09.2012/2012/39

EP 2501384/17.02.2016/2016/07

(13) **B****A61P 35/00**^(2006.01)**C07D 239/69**^(2006.01)(54) me **POSTUPAK LEČENJA PROLIFERATIVNIH OBOLJENJA I DRUGIH PATOLOŠKIH STANJA POSREDOVANIH AKTIVNOSCU BCR-ABL, C-KIT, DDR1, DDR2 ILI PDGF-R KINAZE**en **METHOD OF TREATING PROLIFERATIVE DISORDERS AND OTHER PATHOLOGICAL CONDITIONS MEDIATED BY BCR-ABL, C-KIT, DDR1, DDR2 OR PDGF-R KINASE ACTIVITY**

(73) Novartis AG

Lichtstrasse 35, 4056 Basel, CH

(72) GALLAGHER, Neil

Novartis Pharma AG Postfach CH-4002 Basel, CH

YIN, Ophelia

66 Henning Terrace Denville New Jersey 07834, US

(74) JUSIĆ, Jasna

Dalmatinska 2 , 81000 Podgorica, ME

(57) 1. Pirimidilaminobenzamid formule (I)

u kojoj

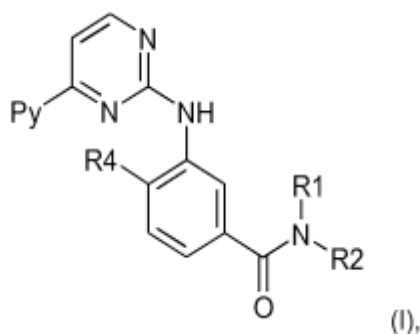
P_y označava 3-piridil,R₁ predstavlja vodonik,R₂ predstavlja 5-(4-metil-1H-imidazol-1-il)-3-(trifluorometil)-fenil; iR₄ predstavlja metil;

ili njegova farmaceutski prihvatljiva so, za lečenje proliferativnog oboljenja ili drugih patoloških stanja odabranih iz grupe koju čine melanom, posebno melanom koji u svom sastavu ima skrivene c-KIT mutacije, karcinom dojke, kancer debelog creva, kancer pluća, kancer prostate ili Kapošijev sarkom, gastrointestinalni stromalni tumori (GIST), akutna mijeloidna leukemija (AML), leukemija koja odgovara na inhibiciju aktivnosti Abl tirozin kinaze, hronična mijeloidna leukemija (CML), Filadelfija hromozom pozitivna akutna limfoblastna leukemija (Ph+ ALL), mezoteliom, sistemska mastocitoza, hipereozinofilni sindrom (HES), fibroza, hepatska fibroza, renalna fibroza, reumatoidni artritis, poliartritis, skleroderma, lupus eritematozus, bolest kalema protiv domaćina, neurofibromatoza, pulmonarna hipertenzija, pulmonarna arterijska hipertenzija, Alchajmerova bolest, seminom, disgerminom i psorijaza, gde se jedinjenje

formule (I) ili njena farmaceutske prihvatljiva so i, po slobodnom izboru, farmaceutske prihvatljivi nosači, oralno primenjuju pomešani sa pireom od jabuke.

Patent sadrži još 2 patentnih zahtjeva

- (11) **02400**
- (51) **A61K 45/06**^(2006.01)
A61K 31/529^(2006.01)
C07D 471/22^(2006.01)
C07D 471/18^(2006.01)
- (13) **B**
C07D 498/14^(2006.01)
A61K 31/537^(2006.01)
A61K 31/551^(2006.01)
C07D 498/18^(2006.01)
- (21) P-2016-93
(22) 19.12.2013
(30) 201261745375 P 21.12.2012 US
201361788397 P 15.03.2013 US
201361845803 P 12.07.2013 US
(96) 13815937.1/19.12.2013
(86) US PCT/US2013/076367/19.12.2013
(87) WO 2014/100323/26.06.2014/2014/26
(97) EP 2822954/14.01.2015/2015/03
EP 2822954/09.03.2016/2016/10
- (54) me **POLICIKLIČNA KARBAMOILPIRIDONSKA JEDINJENJA I NJIHOVA FARMACEUTSKA UPOTREBA**
en **POLYCYCLIC-CARBAMOYLPIRIDONE COMPOUNDS AND THEIR PHARMACEUTICAL USE**
- (73) Gilead Sciences, Inc.
333 Lakeside Drive, CA 94404 Foster City, US
- (72) JIN, Haolun
c/o Gilead Sciences Inc. 333 Lakeside Drive Foster City, CA 94404, US
LAZERWITH, Scott E.
c/o Gilead Sciences Inc. 333 Lakeside Drive Foster City, CA 94404, US
MARTIN, Teresa Alejandra Trejo
c/o Gilead Sciences Inc. 333 Lakeside Drive Foster City, CA 94404, US
BACON, Elizabeth M.
c/o Gilead Sciences Inc. 333 Lakeside Drive Foster City, CA 94404, US
COTTELL, Jeromy J.
c/o Gilead Sciences Inc. 333 Lakeside Drive Foster City, CA 94404, US
CAI, Zhenhong R.
c/o Gilead Sciences Inc. 333 Lakeside Drive Foster City, CA 94404, US
PYUN, Hyung-Jung
c/o Gilead Sciences Inc. 333 Lakeside Drive Foster City, CA 94404, US
MORGANELLI, Philip Anthony
c/o Gilead Sciences Inc. 333 Lakeside Drive Foster City, CA 94404, US
JI, Mingzhe
c/o Gilead Sciences Inc. 333 Lakeside Drive Foster City, CA 94404, US
TAYLOR, James G.
c/o Gilead Sciences Inc. 333 Lakeside Drive Foster City, CA 94404, US
CHEN, Xiaowu
c/o Gilead Sciences Inc. 333 Lakeside Drive Foster City, CA 94404, US
MISH, Michael R.
c/o Gilead Sciences Inc. 333 Lakeside Drive Foster City, CA 94404, US
DESAI, Manoj C.
c/o Gilead Sciences Inc. 333 Lakeside Drive Foster City, CA 94404, US

- (57) 1. Jedinjenje opšte formule Ia, sa strukturnom formulom:

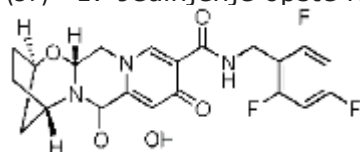

ili njegova farmaceutski prihvatljiva so.

Patent sadrži još 6 patentnih zahtjeva

- (11) **02424**
 (51) **C07D 241/04**^(2006.01)
A61K 31/495^(2006.01)
 (21) P-2016-95
 (22) 29.11.2012
 (30) 201161564559 P 29.11.2011 US
 201261614292 P 22.03.2012 US
 201261641698 P 02.05.2012 US
 201261666291 P 29.06.2012 US
 (96) 12806229.6/29.11.2012
 (86) US PCT/US2012/066938/29.11.2012
 (87) WO 2013/082210/06.06.2013/2013/23
 (97) EP 2785700/08.10.2014/2014/41
 EP 2785700/09.03.2016/2016/10
- (13) **B**
C07D 295/13^(2006.01)
A61P 7/00^(2006.01)
- (54) me **AGENSI KOJI VRŠE REVERZIJU ANTIKOAGULANTA**
 en **ANTICOAGULANT REVERSAL AGENTS**
- (73) Perosphere, Inc.
 20 Kenosia Avenue, CT 06810 Danbury, US
- (72) STEINER, Solomon S.
 24 Old Wagon Road, NY 10549 Mount Kisco, US
 LAULICHT, Bryan E.
 c/o Perosphere, Inc. 20 Kenosia Avenue, CT 06810 Danbury,, US
 BAKHRU, Sasha H.
 200 Exchange Street Unit 1612, RI 02903 Providence, US
 MATHIOWITZ, Edith
 184 Rawson Road, MA 02445 Brookline, US
- (74) POPOVIĆ, Miladin
 Đoka Miraševića 21/III , 81000 Podgorica, ME
- (57) 1. Jedinjenje formule II:

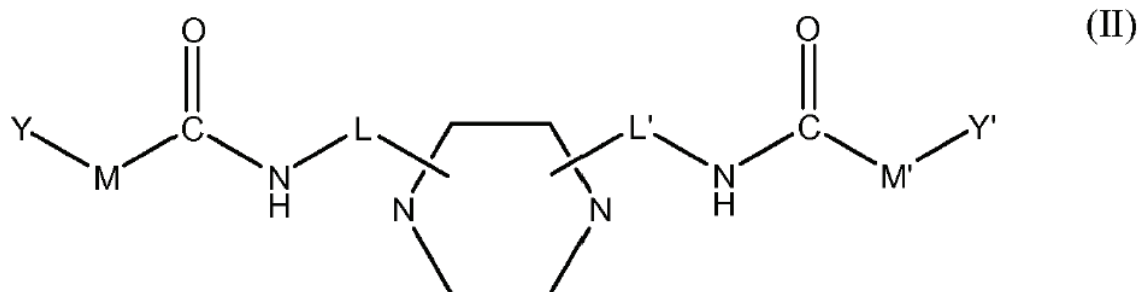

ili njegova farmaceutski prihvatljiva so;
 gde su i L i L' supstituisani ili nesupstituisani C₁ do C₁₀ alkilen lanac,
 gde su i M i M' supstituisani C₁ do C_n alkilen lanac i gde su i Y i Y'

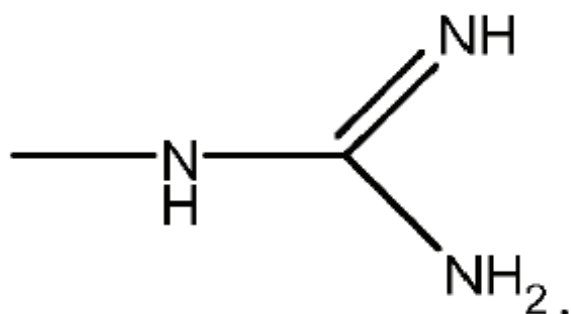

Patent sadrži još 22 patentnih zahtjeva

(11) 02406

(51) C07D 403/06^(2006.01)A61K 31/437^(2006.01)

(21) P-2016-97

(22) 16.12.2011

(30) 20100195468 16.12.2010 EP

(96) 11794793.7/16.12.2011

(86) EP PCT/EP2011/073011/16.12.2011

(87) WO 2012/080447/21.06.2012/2012/25

(97) EP 2651922/23.10.2013/2013/43

EP 2651922/24.02.2016/2016/08

(13) B

C07D 471/04^(2006.01)A61P 31/12^(2006.01)(54) me **INDOLI KAO ANTIVIRALNI AGENSI ZA RESPIRATORNI SINCICIJALNI VIRUS**en **INDOLES AS RESPIRATORY SYNCYTIAL VIRUS ANTIVIRAL AGENTS**

(73) Janssen Sciences Ireland UC

Eastgate Village, Eastgate Little Island, County Cork, IE

(72) COOYMANS, Ludwig Paul

Grote Beekstraat 24 B-2340 Beerse, BE

DEMIN, Samuël Dominique

Professor Claraplein 14, Bus 308 B-2018 Antwerpen, BE

HU, Lili

Vrouw van Mechelenstraat 28, B-2800 Mechelen, BE

JONCKERS, Tim Hugo Maria

Pastoor Wouterstraat 19, bus 5 B-2650 Edegem, BE

RABOISSON, Pierre Jean-Marie Bernard

Rue Jolie 3 B-1331 Rosieres, BE

TAHRI, Abdellah

Rue Maurice Albert Raskin 30, B-1070 Anderlecht, BE

VENDEVILLE, Sandrine Marie Helene

Rue du Bémel 142 B-1150 Woluwe-Saint-Pierre, BE

(74) RADULOVIĆ, S., Božidar

Studentska bb, Lamela 3/18, 81000 Podgorica, ME

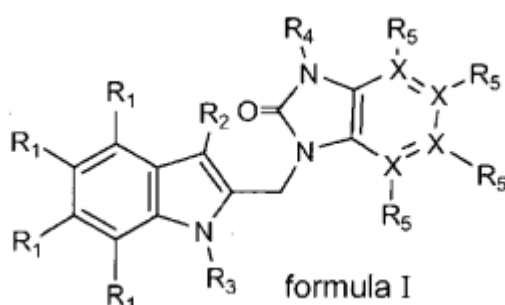
(57) 1. Jedinjenje formule (I), *N*-oksid, adicijona so, kvaterni amin, kompleks metala, ili stereohemijski izomerna forma od toga;

naznačeni time što svaki X nezavisno je C ili N; R_1 je odabran iz grupe od H, halogen, C_1 - C_6 alkoksi, CF_3 i OCF_3 ; R_2 je odabran iz grupe koja se sastoji od H, halogen, C_1 - C_6 alkil, C_3 - C_7 cikloalkil, C_1 - C_6 alkoksi i $CO(R_7)$; R_3 je $-(CR_8R_9)_n-R_{10}$; R_4 je odabran iz grupe koja se sastoji od H, C_1 - C_{10} alkil, C_3 - C_7 cikloalkil, C_2 - C_{10} alkenil, SO_2-R_8 , CH_2CF_3 , SO_2CH_3 ili 4- do 6-članog zasićenog prstena koji sadrži atom kiseonika; R_5 je prisutan gde X je C i odabran je iz grupe koja se sastoji od H, C_1 - C_6 alkil, C_3 - C_7 cikloalkil, C_1 - C_6 alkoksi, $CO(R_7)$, CF_3 i halogen; R_5 je odsutan gde X je N; R_7 je odabran iz grupe koja se sastoji od OH, $O(C_1$ - C_6 alkil), NH_2 , $NHSO_2N(C_1$ - C_6 alkil) $_2$, $NHSO_2NHCH_3$, $NHSO_2(C_1$ - C_6 alkil), $NHSO_2(C_3$ - C_7 cikloalkil) i $N(C_1$ - C_6 -alkil) $_2$, NR_8R_9 , NR_9R_{10} ; n je ceo broj od 2 do 6; R_8 i R_9 su svaki nezavisno odabrani između H, C_1 - C_{10} alkil, C_3 - C_7 cikloalkil ili R_8 i R_9 uzeti zajedno formiraju 4- do 6-člani alifatski prsten koji opcionalno sadrži jedan ili više

heteroatoma odabranih iz grupe od N, S, O; R_{10} je odabran iz grupe koja se sastoji od H, C_1 - C_6 alkil, OH, CN, F, CF_2H , CF_3 , $C(=NOH)NH_2$, $CONR_8R_9$, $COOR_8$, $CONR_8SO_2R_9$, $CON(R_8)SO_2N(R_8R_9)$, NR_8R_9 , NR_8COOR_9 , $OCOR_8$, $NR_8SO_2R_9$, $SO_2NR_8R_9$, SO_2R_8 ili 4- do 6-članog zasićenog prstena koji sadrži atom kiseonika.

Patent sadrži još 23 patentnih zahtjeva

- (11) **02407** (13) **B**
- (51) **C07D 217/26**^(2006.01)
- (21) P-2016-98
- (22) 21.07.2011
- (30) 20100366367P 21.07.2010 US
- (96) 11740973.0/21.07.2011
- (86) GB PCT/GB2011/001096/21.07.2011
- (87) WO 2012/010843/26.01.2012/2012/04
- (97) EP 2595960/29.05.2013/2013/22
EP 2595960/24.02.2016/2016/08
- (54) me **SOLI I SOLVATI DERIVATA TETRAHIDROIZOHINOLINA**
en **SALT AND SOLVATES OF A TETRAHYDROISOQUINOLINE**
DERIVATIVE
- (73) Novartis AG
Lichtstrasse 35, 4056 Basel, CH
- (72) MCCARTHY, Thomas, David
40 Tooronga Road, 3145 Malvern East, Victoria, AU
KELLY , Peter, Michael
36 Rimu Road Kelburn, Wellington, NZ
BOYLE, Craig, James, Stewart
18 Whitton Close, CB24 4RT SwaveseyCambridgeshire, GB
EBERLIN, Alexander, Redvers
6 Scholars Walk, CB4 1EJ Cambridge, GB
- (74) JUSIĆ, Jasna
Dalmatinska 2 , 81000 Podgorica, ME
- (57) 1. Natrijumova so (S) -2- (difenilacetil) -1,2,3,4-tetrahidro-6-metoksi-5-(fenilmetoksi) -3- izohinolin karboksilne kisjeline i njenih solvata, u amorfnom obliku ili u obliku kristalnog solvata.

Patent sadrži još 17 patentnih zahtjeva

(11) **02408**(51) **C07C 231/02**^(2006.01)**C07C 253/30**^(2006.01)**C07C 255/40**^(2006.01)

(21) P-2016-99

(22) 04.01.2012

(30) 20110000024 05.01.2011 FR

(96) 12703858.6/04.01.2012

(86) FR PCT/FR2012/000005/04.01.2012

(87) WO 2012/113999/30.08.2012/2012/35

(97) EP 2661422/13.11.2013/2013/46

EP 2661422/20.04.2016/2016/16

(13) **B****C07C 233/18**^(2006.01)**C07C 255/37**^(2006.01)(54) me **POSTUPAK I INTERMEDIJARNI PROIZVODI ZA PRIPRAVU AGOMELATINA**en **PROCESS AND INTERMEDIATES FOR SYNTHESIZING AGOMELATINE**

(73) Les Laboratoires Servier

35, rue de Verdun, 92284 Suresnes Cedex, FR

(72) ZARD, Samir

6 impasse des 4 Vents F-91190 Gif-Sur-Yvette, FR

SIRE, Béatrice

2 rue du 11 Novembre - Bât. B. F-91120 Palaiseau, FR

BOUMEDIENE, Medhi

9 rue Albert 1er F-94600 Choisy Le Roi, FR

(57) 1. Postupak za industrijsku sintezu spoja formule (1):

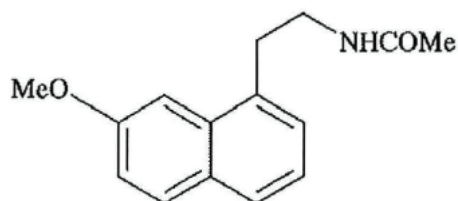

(I),

naznačen time, da alil cijanid formule (II):



(II)

reagira, u nazočnosti pokretača slobodnih radikala, sa spojem formule (III):

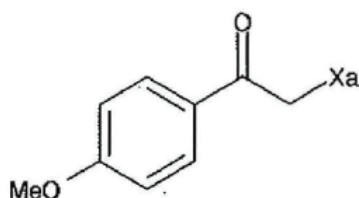

(III),

pri čemu Xa predstavlja skupinu -S-C(S)-OR u kojoj R predstavlja ravnu ili razgrananu (C1-C6)alkilnu skupinu,
kako bi se dobio spoj formule (IV):

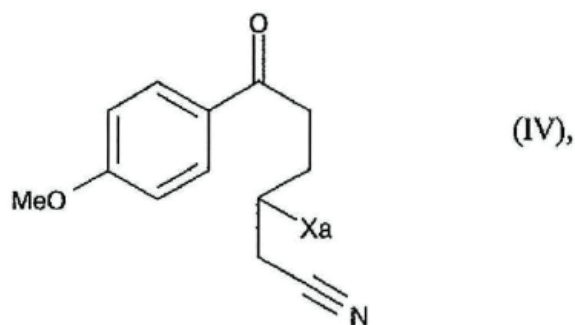

gdje je Xa gore definiran,
pri čemu se ovaj potonji spoj po izboru može izolirati te se potom podvrgava cikliranju u
nazočnosti pokretača
slobodnog radikala kako bi se dobio spoj formule (V):

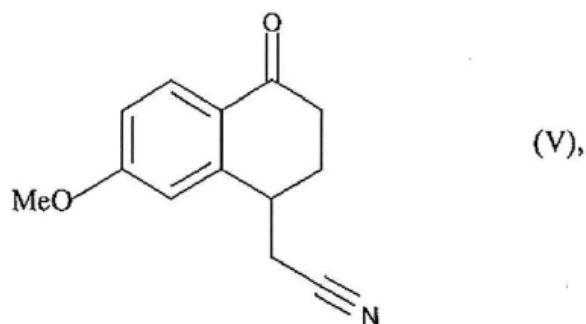

koji spoj formule (V) također po izboru može biti izoliran,
pri čemu je izložen reakciji redukcije-dehidracije kako bi se dobio spoj formule (VI):

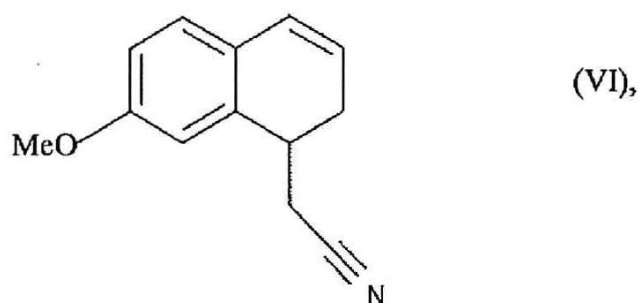

koji se potom izlaže reakciji aromatizacije kako bi se dobio spoj formule (VII):

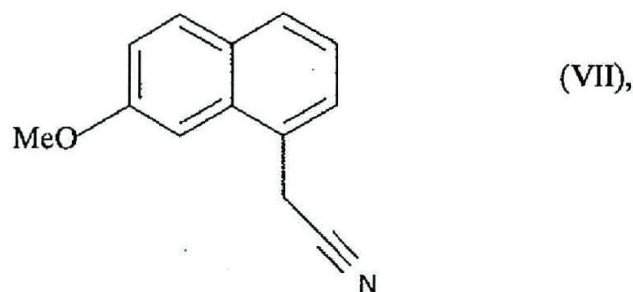

koji se izlaže redukciji uporabom hidrogena u nazočnosti Raney nikla u polarnom
protonskom mediju te
reakciji s octenim anhidridom kako bi se dobio spoj formule (I), koji je izoliran u obliku
krutine.

Patent sadrži još 17 patentnih zahtjeva

- (11) **02446**
- (51) **A61K 9/16**^(2006.01)
A61K 9/28^(2006.01)
C07D 405/12^(2006.01)
- (21) P-2016-104
(22) 07.04.2011
(30) 321729 P 07.04.2010 US
(96) 11714625.8/07.04.2011
(86) US PCT/US2011/031588/07.04.2011
(87) WO 2011/127290/13.10.2011/2011/41
(97) EP 2555754/13.02.2013/2013/07
EP 2555754/06.04.2016/2016/14
- (13) **B**
- (51) **A61K 9/20**^(2006.01)
C07D 213/75^(2006.01)
C07D 405/14^(2006.01)
- (54) me **ČVRSTE FORME 3-(6-(1-(2,2-DIFLUOROBENZO[D][1,3]DIOKSOL-5-IL)CIKLOPROPANKARBOKSIAMIDO)-3-METILPIRIDIN-2-YL) BENZOEVE KISELINE**
en **SOLID FORMS OF 3-(6-(1-(2,2-DIFLUOROBENZO[D][1,3]DIOXOL-5-YL) CYCLOPROPANECARBOXAMIDO)-3-METHYLPYRIDIN-2-YL) BENZOIC ACID**
- (73) Vertex Pharmaceuticals Incorporated
50 Northern Avenue, MA 02210 Boston, US
- (72) ZHANG, Beili
4505 Shorepointe Way, CA 92130 San Diego, US
KRAWIEC, Mariusz
46 Littlefield Lane, MA 01752 Marlborough, US
KESHAVARZ-SHOKRI, Ali
4285 Corte Langostino, CA 92130 San Diego, US
- (74) RADULOVIĆ, S., Božidar
Studentska bb, Lamela 3/18 , 81000 Podgorica, ME
- (57) Čvrsti oblik 3-(6-(1-(2,2-Difluorobenzo[d][1,3] dioksol-5-il)ciklopropankarboksamido)-3-metil piridin-2-il)benzoeva kiselina (Jedinjenje 1), karakterisano kao Jedinjenje 1, Solvatni Oblik A.

Patent sadrži još 22 patentnih zahtjeva

- (11) **02447**
 (51) **C07D 401/14**^(2006.01)
A61K 31/4178^(2006.01)
A61K 31/427^(2006.01)
A61K 31/437^(2006.01)
A61K 31/454^(2006.01)
A61K 31/5377^(2006.01)
A61P 29/00^(2006.01)
A61P 37/06^(2006.01)
A61P 43/00^(2006.01)
C07D 403/14^(2006.01)
- (13) **B**
A61K 31/416^(2006.01)
A61K 31/422^(2006.01)
A61K 31/433^(2006.01)
A61K 31/4439^(2006.01)
A61K 31/496^(2006.01)
A61K 31/55^(2006.01)
A61P 37/02^(2006.01)
A61P 37/08^(2006.01)
C07D 403/04^(2006.01)
C07D 405/14^(2006.01)

(21) P-2016-107

(22) 25.11.2010

(30) 2009268040 25.11.2009 JP

(96) 10833248.7/25.11.2010

(86) JP PCT/JP2010/070988/25.11.2010

(87) WO 2011/127290/03.06.2016/2011/22)

(97) EP 2505586/03.10.2012/2012/40

EP 2505586/02.03.2016/2016/09

- (54) me **SPOJ INDOLA I NJEGOVA FARMACEUTSKA UPOTREBA**
 en **INDOLE COMPOUND AND PHARMACEUTICAL USE THEREOF**

(73) Japan Tobacco, Inc.

2-1, Toranomon 2-chome Minato-ku, 105-8422 Tokyo, JP

(72) INOUE, Teruhiko

c/o Central Pharmaceutical Research Institute of Japan Tobacco Inc. 1-1, Murasaki-cho Takatsuki-shi Osaka 569-1125, JP

KAYA, Tetsudo

c/o Central Pharmaceutical Research Institute of Japan Tobacco Inc. 1-1, Murasaki-cho Takatsuki-shi Osaka 569-1125, JP

KIKUCHI, Shinichi

c/o Central Pharmaceutical Research Institute of Japan Tobacco Inc. 1-1, Murasaki-cho Takatsuki-shi Osaka 569-1125, JP

MATSUMURA, Koji

c/o Central Pharmaceutical Research Institute of Japan Tobacco Inc. 1-1, Murasaki-cho Takatsuki-shi Osaka 569-1125, JP

MASUO, Ritsuki

c/o Central Pharmaceutical Research Institute of Japan Tobacco Inc. 1-1, Murasaki-cho Takatsuki-shi Osaka 569-1125, JP

SUZUKI, Motoya

c/o Central Pharmaceutical Research Institute of Japan Tobacco Inc. 1-1, Murasaki-cho Takatsuki-shi Osaka 569-1125, JP

MAEKAWA, Michihide

c/o Central Pharmaceutical Research Institute of Japan Tobacco Inc. 1-1, Murasaki-cho Takatsuki-shi Osaka 569-1125, JP

(74) AOD ČUPIĆ

Dalmatinska 10, 81000 PODGORICA, ME

(57) 1 Spoj, prikazan sljedećom formulom [I], ili njegova farmaceutski prihvatljiva sol:

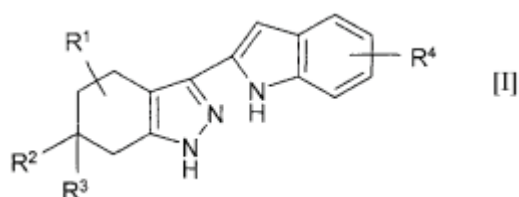

naznačen time što R_1 je (1) atom vodika, (2) hidroksi skupina, ili (3) C_{1-6} alkoksi skupina, izborno supstituirana s jednom ili više C_{6-10} arilnih skupina; R_2 i R_3 su isti ili različiti i svaki je (1) atom vodika, ili (2) C_{1-6} alkilna skupina, izborno supstituirana s 1 do 3 supstituenta, koji se biraju između (a) hidroksi skupine, i (b) C_{1-6} alkoksi skupine; i R_4 je skupina koju prikazuje

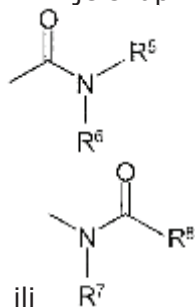

vezan na položaju 5 ili položaju 6 u indolskom prstenu, gdje R_5 je (1) atom vodika, ili (2) C_{1-6} alkilna skupina, i R_6 je (1) atom vodika, (2) C_{1-6} alkilna skupina, izborno supstituirana s 1 do 3 supstituenta, koji se biraju između (a) hidroksi skupine, (b) C_{1-6} alkoksi skupine, (c) karboksi skupine, (d) C_{1-6} alkoksi-karbonilne skupine, (e) C_{6-10} arilne skupine, (f) C_{6-10} ariloksi skupine, (g) amino skupine, izborno mono- ili disupstituirane s jednom ili više C_{1-6} alkilnih skupina, (h) 5- ili 6-eročlane nezasićene heterociklička skupine, izborno supstituirane s jednom ili više C_{1-6} alkilnih skupina, i (i) 5- ili 6-eročlane zasićene heterocikličke skupine, (3) C_{1-6} alkoksi skupina, (4) C_{6-10} arilna skupina, ili (5) 5- ili 6-eročlana nezasićena heterociklička skupina, izborno supstituirana s 1 do 3 supstituenta, koji se biraju između (a) hidroksi skupine, i (b) C_{1-6} alkoksi skupine, ili R_5 i R_6 , zajedno s atomom dušika na koje su vezani, tvore 5- ili 6-eročlani ciklički amin (gdje je navedeni ciklički amin izborno kondenziran s 5- ili 6-eročlanim nezasićenim heterociklom), izborno supstituiran s 1 do 3 supstituenta, koji se biraju između (a) hidroksi skupine, (b) C_{1-6} alkilne skupine, (c) C_{1-6} alkoksi skupine, i (d) C_{1-6} alkoksi-karbonilne skupine; R_7 je (1) atom vodika, ili (2) C_{1-6} alkilna skupina, izborno supstituirana s 1 do 3 supstituenta, koji se biraju između (a) hidroksi skupine, (b) C_{1-6} alkoksi skupine, i (c) amino skupine, izborno mono- ili disupstituirane s jednom ili više C_{1-6} alkilnih skupina, i R_8 je (1) C_{1-6} alkilna skupina, izborno supstituirana s 1 do 3 supstituenta, koji se biraju između (a) hidroksi skupine, (b) C_{1-6} alkoksi skupine, izborno supstituirane s jednom ili više C_{6-10} arilnih skupina, (c) C_{3-6} cikloalkilne skupine, izborno supstituirane s jednom ili više C_{1-6} alkoksi skupina, (d) C_{6-10} arilne skupine, (e) 5- ili 6-eročlane nezasićene heterocikličke skupine, izborno supstituirane s jednom ili više okso skupina, (f) 5- do 8-eročlane zasićene heterocikličke skupine, izborno supstituirane s 1 do 3 supstituenta, koji se biraju između (i) hidroksi skupine, (ii) C_{1-6} alkilne skupine, izborno supstituirane s 1 do 3 supstituenta, koji se biraju između hidroksi skupine i C_{1-6} alkoksi skupine, (iii) C_{1-6} alkoksi skupine, i (iv) okso skupine, (g) C_{3-6} cikloalkiloksi skupine, (h) C_{6-10} ariloksi skupine, (i) 5- ili 6-eročlane nezasićene heterocikliloksi skupine, (j) 5- ili 6-eročlane zasićene heterocikliloksi skupine, i (k) amino skupine, izborno mono- ili disupstituirane sa supstituentima koji se biraju između (i) C_{1-6} alkilne skupine, izborno supstituirane s 1 do 3 supstituenta, koji se biraju između hidroksi skupine, karboksi skupine i karboksi- C_{1-6} alkoksi skupine, (ii) C_{1-6} alkil-karbonilne skupine, izborno supstituirane s 1 do 3 supstituenta, koji se biraju između hidroksi skupine i C_{1-6} alkoksi skupine, (iii) C_{1-6} alkoksi-karbonilne skupine, izborno supstituirane s jednom ili više C_{6-10} arilnih skupina, i (iv) C_{3-6} cikloalkil-karbonilne skupine, izborno supstituirane s jednom ili više C_{1-6} alkoksi skupina, (2) C_{1-6} alkoksi skupina, izborno supstituirana s jednom ili više C_{6-10} arilnih skupina, (3) C_{3-6} cikloalkilna skupina, izborno supstituirana s 1 do 3 supstituenta, koji se biraju između (a) hidroksi skupine, i (b) C_{1-6} alkoksi skupine, (4) C_{6-10} arilna skupina, izborno supstituirana s jednom ili više C_{1-6} alkilnih skupina, izborno supstituirana s 1 do 3 atoma halogena, (5) amino skupina, izborno mono- ili disupstituirana s jednom ili više C_{1-6} alkilnih skupina, izborno supstituirana s jednom ili više C_{6-10} arilnih skupina, (6) 5- ili 6-eročlana nezasićena heterociklička skupina, izborno supstituirana s jednom ili više C_{1-6} alkilnih skupina, (7) 5- ili 6-eročlana zasićena heterociklička skupina, izborno supstituirana s 1 do 3 supstituenta, koji se biraju između (a) C_{1-6} alkilne skupine, (b)

C_{1-6} alkil-karbonilne skupine, i (c) okso skupine, (8) C_{3-6} cikloalkiloksi skupina, ili (9) C_{6-10} aril-karbonilna skupina, ili R_7 i R_8 , zajedno s atomom dušika i atomom ugljika na koje su vezani, tvore 5- ili 6-eročlani ciklički amin, supstituiran s okso skupinom i izborno dodatno supstituiran s 1 do 3 supstituenta, koji se biraju između (a) hidroksi skupine, (b) C_{1-6} alkilne skupine, izborno supstituirane s jednom ili više hidroksi skupina, (c) C_{1-6} alkoksi skupine, i (d) C_{3-6} cikloalkilne skupine.

Patent sadrži još 31 patentnih zahtjeva

(11) **02448**(13) **B**(51) **A61K 35/74**^(2006.01)**A61P 11/00**^(2006.01)

(21) P-2016-111

(22) 07.04.2011

(30) RM20100163 07.04.2010 IT

(96) 11721384.3/07.04.2011

(86) IT PCT/IT2011/000104/07.04.2011

(87) WO 2011/125086/13.10.2011/2011/41

(97) EP 2555785/13.02.2013/2013/07

EP 2555785/06.04.2016/2016/14

(54) me **UPOTREBA STREPTOCOCCUS SALIVARIUS U LIJEČENJU HRONIČNIH
INFEKCIJA RESPIRATORNOG TRAKTA**

en **USE OF STREPTOCOCCUS SALIVARIUS IN THE TREATMENT OF
CHRONIC INFECTIONS OF THE RESPIRATORY TRACT**

(73) D.M.G. Italia Srl

Via Laurentina Km 26,700, 00071 Pomezia (RM), IT

(72) STEFANI, Stefania

Universita' Degli Studi Di Catania Dip. di Scienze Bio-Mediche Sez. Microbiologia Via
Androne 81 I-95124 Catania (CT), IT

TIBERI, Licia

Via Laurentina Km 26,700 I-00040 Pomezia (RM), IT

SANTAGATI, Maria.

Universita' Degli Studi Di Catania Dip. di Scienze Bio-Mediche Sez. Microbiologia Via
Androne 81 I-95124 Catania (CT), IT

(74) JUSIĆ, Jasna

Dalmatinska 2 , 81000 Podgorica, ME

(57) 1. Izolovani bakterijski soj koji pripada vrsti *S. salivarius*, deponovan u Deutsche
Sammlung von Mikroorganismen und Zellkulturen GmbH, Braunschweig, Njemačka, sa
pristupnim brojem DSM 23307.

Patent sadrži još 15 patentnih zahtjeva

- (11) **02449**
- (51) **A01N 43/56**^(2006.01)
A01N 43/58^(2006.01)
C07D 409/14^(2006.01)
C07D 411/14^(2006.01)
- (13) **B**
- C07D 401/14**^(2006.01)
C07D 403/12^(2006.01)
C07D 405/14^(2006.01)
C07D 417/14^(2006.01)
- (21) P-2016-113
(22) 16.04.2012
(30) 201161477620 P 21.04.2011 US
(96) 12713758.6/16.04.2012
(86) PCT/EP2012/056875/16.04.2012
(87) WO2012/143317/26.10.2012/2012/43
(97) EP 2699563/26.02.2014/2014/09
EP 2699563/06.04.2016/2016/14
- (54) me **NOVA PESTICIDNA JEDINJENJA NA BAZI PIRAZOLA**
en **NOVEL PESTICIDAL PYRAZOLE COMPOUNDS**
- (73) BASF SE
Carl-Bosch-Strasse 38, 67056 Ludwigshafen am Rhein, DE
- (72) DEFIEBER, Christian
Tullastrasse 13 68165 Mannheim, DE
SÖRGEL, Sebastian
Marienstrasse 19 67063 Ludwigshafen, DE
SÄLINGER, Daniel
Ludwigstrasse 49 67059 Ludwigshafen, DE
LE VEZOUET, Ronan
Neckarpromenade 20 68167 Mannheim, DE
KÖRBER, Karsten
Hintere Lisgewann 26 69214 Eppelheim, DE
GROß, Steffen
Marie-Juchacz Allee 201 67067 Ludwigshafen, DE
CULBERTSON, Deborah L.
6400 Vintage Ridge Lane Fuquay Varina, NC 27526, US
GUNJIMA, Koshi
322 Luke Meadow Lane Cary, NC 27519, US
- (74) POPOVIĆ, Miladin
Đoka Miraševića 21/III , 81000 Podgorica, ME
- (57) Nova jedinjenja pirazola formule I

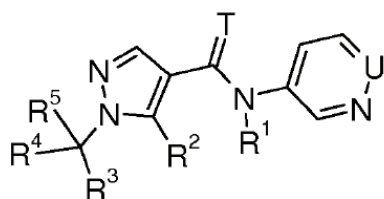

I

u kojima U je N ili CH; T je O ili S; R₁ je H, C₁-C₂-alkil ili C₁-C₂-alkoksi-C₁-C₂-alkil; R₂ je CH₃ ili halometil; R₃ je C₂-C₆-alkil, C₁-C₆-haloalkil, C₁-C₂-alkoksi-C₁-C₂-alkil, C₂-C₆-alkenil i C₂-C₆-alkinil, C₃-C₆-cikloalkil, C₅-C₆-cikloalkenil, C₁-C₆-alkoksi, CN, NO₂, S(O)_nR_b, pri čemu C-atomi mogu biti nesupstituisani li delimično ili potpuno supstituisani sa R_a; R_a je halogen, CN, NO₂, C₁-C₂-alkil, C₁-C₂-haloalkil, C₁-C₄-alkoksi, C₁-C₂-halo-alkoksi ili S(O)_nR_b; n je 0, 1 ili 2; R_b je vodonik, C₁-C₂-alkil, C₁-C₂-haloalkil, C₃-C₆-cikloalkil ili C₁-C₄-alkoksi, R₄ je C₁-C₄-alkil, ili grupa navedena za R₃; R₅ je H, ili grupa navedena za R₄; R₃ i R₄ mogu zajedno da formiraju tri- do šesto-člani karbociklus ili heterociklus, koji mogu da sadrže 1 ili 2 heteroatoma izabrana od N-R_c, O i S, pri čemu S može biti oksidovan, pri čemu karbociklus ili heterociklus može biti supstituisan sa R_a; R_c je vodonik, C₁-C₂-alkil, C₁-C₂-haloalkil, C₁-C₂-alkilkarbonil ili C₁-C₂-alkoksi-karbonil; i

njihove stereoizomera, soli, tautomere i N-oksidi.

Patent sadrži još 16 patentnih zahtjeva

- (11) **02450** (13) **B**
 (51) **A61K38/00**^(2006.01) **A61K31/00**^(2006.01)
 (21) P-2016-115
 (22) 28.02.2007
 (30) 60/813,606 28.02.2006 US
 (96) 07757603.1/28.02.2007
 (86) US PCT/US2007/062936/28.02.2007
 (87) WO 2007/101235 A2/07.09.2007/36/2007
 (97) EP 2029155/04.03.2009/2009/10
 EP 2029155/13.04.2016/2016/15
- (54) me **POBOLJŠANO LIJEČENJE MULTIPLOG MIJELOMA**
 en **IMPROVED ANTITUMORAL TREATMENTS**
- (73) PHARMA MAR, S.A.
 Poligono Industrial La Mina Avda. de los Reyes, 1 Colmenar Viejo , 28770 Madrid, ES
- (72) FAIRCLOTH, Glynn Thomas
 320 Putnam Avenue , 02139-4616 Cambridge, Massachusetts, US
 AVILES MARIN, Pablo Manuel
 Poligono Industrial La Mina Avda. de los Reyes, 1 , E-28770 Colmenar Veijo, Madrid, ES
 LEPAGE, Doreen
 320 Putnam Avenue , 02139-4616 Cambridge, Massachusetts, US
 SAN MIGUEL IZQUIERDO, Jesus
 Campus Miguel de Unamuno s/n, E-37007 Salamanca, ES
 PANDIELLA, Atanasio
 Campus Miguel de Unamuno s/n, E-37007 Salamanca, ES
- (74) MSA IP-MILOJEVIĆ, SEKULIĆ ADVOKATI
 Terazije 29/V , 11000 Beograd, RS
- (57) Aplidin za primjenu u metodi za liječenje multiplog mijeloma pomoću kombinovane terapije korišćenjem Aplidina u sinergističkoj kombinaciji sa deksametazonom.

Patent sadrži još 3 patentnih zahtjeva

(11) **02451**(13) **B**(51) **A61K 31/519**^(2006.01)**C07D 495/04**^(2006.01)**A61P 35/00**^(2006.01)

(21) P-2016-116

(22) 30.03.2012

(30) 201161470849 P 01.04.2011 US

201161559489 P 14.11.2011 US

(96) 12764605.7/30.03.2012

(86) US PCT/US2012/031361/30.03.2012

(87) WO 2012/135571/04.10.2012/2012/40

(97) EP 2694075/12.02.2014/2014/07

EP 2694075/27.04.2016/2016/17

(54) me **INHIBITOR FOSFOINOZITID 3-KINAZE SA DELOM KOJI VEZUJE CINK**en **PHOSPHOINOSITIDE 3-KINASE INHIBITOR WITH A ZINC BINDING MOIETY**

(73) Curis, Inc.

4 Maguire Road Lexington, MA 02421, US

(72) CAI, Xiong

37 Liberty Road Bedford, MA 01730, US

ZHAI, Haixiao

283 South Road Bedford, MA 01730, US

LAI, Chengjung

3 Oxford Circle Belmont, MA 02478, US

QIAN, Changgeng

163 Old Connecticut Path Wayland, MA 01778, US

BAO, Rudi

1 Ivy Road Wellesley, MA 02482, US

(57) Jedinjenje prema Formuli I:

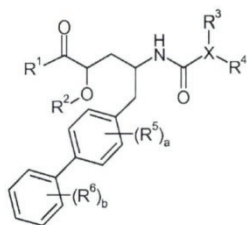

i njihove farmaceutski prihvatljive soli, gdeR je vodonik ili acil grupa.

Patent sadrži još 14 patentnih zahtjeva

- (11) **02431** (13) **B**
(51) **A61K 9/00**^(2006.01) **A61K 31/167**^(2006.01)
A61P 29/00^(2006.01)
(21) P-2016-118
(22) 27.06.2013
(30) MI201211154 29.06.2012 IT
(96) 13765450.5/27.06.2013
(86) IB PCT/IB2013/055277/27.06.2013
(87) WO 2014/002042/03.01.2014/2014/01
(97) EP 2874602/27.05.2015/2015/22
EP 2874602/30.03.2016/2016/13
(54) me **INJEKTABILNI SUPERZASIĆENI RASTVOR ACETAMINOFENA ZA SPINALNU PRIMENU**
en **INJECTABLE SUPERSATURATED ACETAMINOPHEN SOLUTION FOR SPINAL ADMINISTRATION**
(73) Sintetica S.A.
Via Penate, 5, 6850 Mendrisio, CH
(72) MITIDIERI, Augusto
Via Loreto, 24, CH-6900 Lugano, CH
DONATI, Elisabetta
Via Derta 6, I-22020 Cavallasca, IT
CARONZOLO, Nicola
Via Collina 27, CH-6816 Bissone, CH
(74) POPOVIĆ, Miladin
Đoka Miraševića 21/III, 81000 Podgorica, ME
(57) Stabilni superzasićeni injektabilni vodeni rastvor acetaminofena za analgetičku upotrebu spinalnom primenom pri čemu navedeni superzasićeni injektabilni vodeni rastvor sadrži rastvarač koji je degaziran ili značajno bez kiseonika ili vazduha i sadrži acetaminofen u koncentraciji većoj od 1.8 tež./zapr.

Patent sadrži još 10 patentnih zahtjeva

(11) **02442**(51) **C07K 16/18**^(2006.01)
A01K 67/027^(2006.01)
C07K 16/00^(2006.01)(13) **B****C12N 15/10**^(2006.01)
C12N 15/85^(2006.01)
C07K 16/46^(2006.01)

(21) P-2016-119

(22) 22.06.2011

(30) 20100357314P 22.06.2010 US

20100357317P 22.06.2010 US

(96) 12195716.1/22.06.2011

(97) EP 2568049/13.03.2013/2013/11

EP 2568049/13.04.2016/2016/15

(54) me **MIŠEVI KOJI ISPOLJAVAJU LAKI LANAC HIBRIDNOG
IMUNOGLOBULINA SA PROMENLJIVIM REGIONOM ČOVJEKA**
en **MICE EXPRESSING AN IMMUNOGLOBULIN HYBRID LIGHT CHAIN
WITH A HUMAN VARIABLE REGION**

(73) Regeneron Pharmaceuticals, Inc.

777 Old Saw Mill River Road, NY 10591 Tarrytown, US

(72) MACDONALD, Lynn

16 Gedney Way White Plains, NY New York 10605, US

STEVENS, Sean

355 Berry Street No. 413 San Francisco, CA California 94158, US

GURER, Cagan

8 Pamela Lane Valhalla, NY New York 10595, US

MURPHY, Andrew, J.

10 Newton Court Croton-on-Hudson, NY New York 10520, US

HOSIAWA, Karolina A.

14 Church Street, 2nd Floor Tarrytown, NY New York 10591, US

(74) RAIČEVIĆ, Dejan

Vojvode Boža br. 1, 81250 Cetinje, ME

(57)

1. Miš, koji obuhvata:

- a) zamenu jednog ili više promenljivih (V_H), raznovrsnih (D_H) i spojnih (J_H) segmenata gena teškog lanca sa jednim ili više ljudskih V_H , D_H , i/ili J_H segmenata gena na endogenom mišjem lokusu imunoglobulina teškog lanca; i
- b) endogeni λ (lambda) alel lakog lanca koji obuhvata nepreraspoređeni ljudski lambda promenljivi ($hV\lambda$) i nepreraspoređeni ljudski lambda spojni ($hJ\lambda$) segment gena,

gde mišji obuhvata brisanje prve $V\lambda$ - $J\lambda$ - $C\lambda$ skupine gena pomenutog endogenog mišjeg λ alela lakog lanca i zamenu, u celini ili delimično, $V\lambda$ - $J\lambda$, segmenata gena druge $V\lambda$ - $J\lambda$ - $C\lambda$ skupine gena pomenutog alela sa pomenutim ljudskim $V\lambda$ i $J\lambda$ segmentima gena koji su operativno povezani na nedirnute mišji lambda ($C\lambda$) gen konstantnog regiona pomenute druge $V\lambda$ - $J\lambda$ - $C\lambda$ skupine gena tako da miš ispoljava laki lanac izveden iz, $hV\lambda$, $hJ\lambda$ i mišji $C\lambda$ gen, i pri čemu se endogeni pojačavači Enh 2.4, mišji lambda 3' pojačavač (Enh) i Enh 3.1 održavaju nedirnute u pomenutom λ alelu lakog lanca.

Patent sadrži još 16 patentnih zahtjeva

(11) 02452

(51) A01N 43/42^(2006.01)A61K 31/44^(2006.01)A61K 31/18^(2006.01)

(21) P-2016-126

(22) 25.05.2011

(30) 348422 P 26.05.2010 US

(96) 11787299.4/25.05.2011

(86) US PCT/US2011/037849/25.05.2011

(87) WO 2011/150016/01.12.2011/2011/48

(97) EP 2575463/10.04.2013/2013/15

EP 2575463/30.03.2016/2016/13

(13) B

A01N 43/40^(2006.01)A01N 43/38^(2006.01)C07D 471/04^(2006.01)(54) me **SREDSTVA ZA INDUCIRANJE APOPTOZE NAMIJENJENA LIJEČENJU RAKA I IMUNIH I AUTOIMUNIH BOLESTI**en **APOPTOSIS-INDUCING AGENTS FOR THE TREATMENT OF CANCER AND IMMUNE AND AUTOIMMUNE DISEASES**

(73) Abbvie Inc.

1 North Waukegan Road North Chicago, IL 60064, US

(72) TAO, Zhi-Fu

1532 Vineyard Drive, 60031 Gurnee, Illinois, US

WANG, Xilu

34056 Sulkey Drive, 60030 Grayslake, Illinois, US

SOUERS, Andrew J.

901 Hinman Apt. 3A, 60202 Evanston, Illinois, US

CATRON, Nathaniel D.

305 Lakeside Drive, 60061 Vernon Hills, Illinois, US

SULLIVAN, Gerard

1212 Tulip Tree Court, 60046 Lake Villa, Illinois, US

(74) JUSIĆ, Jasna

Crnogorskih serdara bb, 81000 Podgorica, ME

(57) Spoj, naznačen time, da je to spoj formule (IIIa):

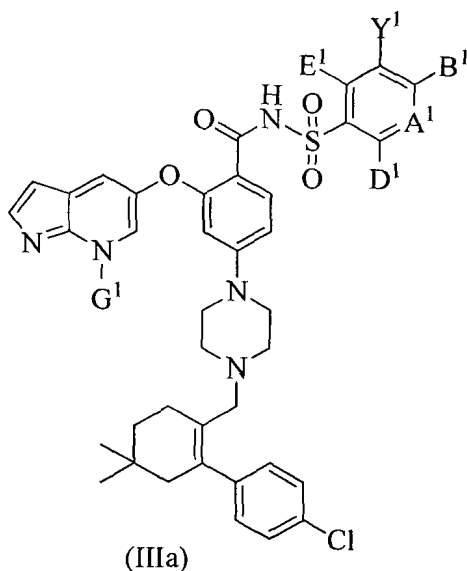

ili njegova terapijski prihvatljiva sol pri čemu A_1 je $C(A_2)$; A_2 je H; B_1 je OR_{11} , ili NHR_{11} , pri čemu je R_{11} C_1 - C_{10} alkil supstituiran s R_{10} ; D_1 je H; E_1 je H; Y_1 je NO_2 ; G_1 je alkil supstituiran s $OP(O)(OH)(OH)$; R_{10} je C_3 - C_{10} cikloalkil koji ima jednu ili dvije CH_2 skupine nezamijenjene ili zamijenjene s O; pri čemu je skupina predstavljena s R_{10} nesupstituirana ili supstituirana s jednim ili dva ili tri ili četiri ili pet supstituenata

neovisno odabranih iz skupine koja se sastoji od R_{50} , OR_{50} , F, Cl, Br i I, a R_{50} je C_1 - C_{10} alkil.

Patent sadrži još 3 patentnih zahtjeva

- (11) **02441**
- (51) **A61K 35/74**^(2006.01)
A61P 37/00^(2006.01)
- (21) P-2016-127
(22) 08.10.2012
(30) 20110017313 07.10.2011 GB
(96) 12775538.7/08.10.2012
(86) GB PCT/GB2012/052495/08.10.2012
(87) WO 2013/050792/11.04.2013/2013/15
(97) EP 2763685/13.08.2014/2014/33
EP 2763685/20.04.2016/2016/16
- (54) me **BAKTERIJA ZA UPOTREBU KAO PROBIOTIK ZA NUTRITIVNE I
MEDICINSKE PRIMJENE**
en **BACTERIUM FOR USE AS A PROBIOTIC FOR NUTRITIONAL AND
MEDICAL APPLICATIONS**
- (73) 4D Pharma Research Limited
Life Sciences Innovation Building Cornhill Road, AB25 2ZS Aberdeen, GB
- (72) KELLY, Denise
GT Biologics Ltd, c/o Rowett Research Institute, Greenburn Road, AB21 9SB Aberdeen,
Aberdeenshire, GB
MULDER, Imke
c/o 4D Pharma Research Limited Life Sciences Innovation Building Cornhill Road, AB25
2ZS Aberdeen, GB
- (74) RADULOVIĆ, S., Božidar
Studentska bb, Lamela 3/18 , 81000 Podgorica, ME
- (57) 1. Bakterijska vrsta *Roseburia hominis* za upotrebu u medicini.

Patent sadrži još 19 patentnih zahtjeva

(11) **02435**(13) **B**(51) **B66C 1/10**^(2006.01)

(21) P-2016-129

(22) 04.10.2011

(30) 102010041940 04.10.2010 DE

(96) 11764201.7/04.10.2011

(86) EP PCT/EP2011/067311/04.10.2011

(87) WO 2012/045741/12.04.2012/2012/15

(97) EP 2625130/14.08.2013/2013/33

EP 2625130/18.05.2016/2016/20

(54) me **POSTUPAK ZA ZAMJENU TRANSFORMATORA U VETROGENERATORSKOM POSTROJENJU**en **METHOD FOR REPLACING A TRANSFORMER IN A WIND ENERGY INSTALLATION**

(73) Wobben Properties GmbH

Borsigstrasse 26, 26607 Aurich, DE

(72) MEYER, Ewald

Alte Poststrasse 61, 26835 Holtland, DE

GERBERS, Arnim

Alte Kolonate 12, 26607 Aurich, DE

(74) RADULOVIĆ, S., Božidar

Studentska bb, Lamela 3/18, 81000 Podgorica, ME

(57) Postupak zamene transformatora (200) vetrogeneratorskog postrojenja (100), pri čemu je transformator (200) smešten u unutrašnjosti stuba (140) postrojenja vetrogeneratora (100), a stub (140) ima otvor (150) za vrata, i koji postupak obuhvata sledeće korake: - Kuplovanje poprečnog nosača (300) za zamenu na način da se prvo učvrsti tačka (310) na kuku dizalice (500), - Uvođenje prvog kraja (321) od poprečne grede (300), sa drugom tačkom (320) za pričvršćivanje kroz otvor (150) vrata, unutar stuba (140), - Pričvršćivanje transformatora (200) koji se zamenjuje na drugoj tački (320) za pričvršćenje, prvog kraja (321), - Pričvršćivanje kompenzirajuće težine (400) na drugoj tački (320) za pričvršćenje, a na drugom kraju (322) poprečne grede (300), - Naginjanje ili iskošavanje drugog kraja (322) poprečne grede (300) da transformator (200) bude na visini otvora za vrata (150), i - Pomicanje kuke dizalice tako da transformator (200) koji treba zameniti bude izvan otvora vrata (150), naznačeno time, da je novi transformator kompenzirajuća težina (400) a poprečna greda se rotira za 180° i novi transformator se dovodi na drugoj tački (320) za pričvršćivanje, na drugom kraju (322) otvora (150) za vrata.

Patent sadrži još 5 patentnih zahtjeva

(11) **02454**(51) **C07J 1/00**^(2006.01)
C07J 51/00^(2006.01)
A61P 5/30^(2006.01)(13) **B****C07J 13/00**^(2006.01)
A61K 31/565^(2006.01)

(21) P-2016-130

(22) 01.06.2012

(30) 20110168561 01.06.2011 EP
201161492300 P 01.06.2011 US

(96) 12729054.2/01.06.2012

(86) EP PCT/EP2012/060447/01.06.2012

(87) WO 2012/164096/06.12.2012/2012/49

(97) EP 2714710/09.04.2014/2014/15

EP 2714710/06.04.2016/2016/14

(54) me **POSTUPAK PROIZVODNJE INTERMEDIJARNIH PROIZVODA
ESTETROLA**en **PROCESS FOR THE PRODUCTION OF ESTETROL INTERMEDIATES**

(73) Estetra S.P.R.L.

Rue Saint Georges 5, 4000 Liège, BE

(72) , PASCAL, Jean-Claude

170, Avenue de Gairaut, 06100 Nice, FR

(74) ANĐELIĆ, Branko

Svetozara Markovića 12 , 81000 Podgorica, ME

(57)

1. Postupak pripremanja jedinjenja formule (I)

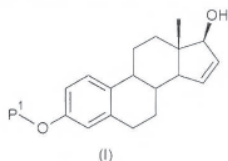

naznačen time, što se postupak sastoji od

a) reagovanja jedinjenja formule (II), sa sredstvom za acilovanje ili siliovanje da se proizvede jedinjenje formule (III), pri čemu P¹ i P² svaki nezavisno predstavlja zaštitnu grupu odabranu od R²-Si-R³R⁴, ili R¹CO-, pri čemu je R¹ grupa odabrana od C₁₋₆alkil ili C₃₋₆cikloalkil, gde je svaka od grupa opciono supstituisana sa jednim ili više supstituenata nezavisno odabranih od fluoro ili C₁₋₄alkila; R², R³ i R⁴ su svaki nezavisno grupa odabrana od C₁₋₆alkila ili fenila, gde je svaka od ovih grupa opciono supstituisana sa jednim ili više supstituenata nezavisno odabranih od fluoro ili C₁₋₄alkila;

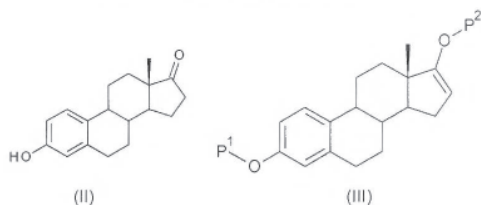

b) reagovanja jedinjenja formule (III) u prisustvu paladijum acetata ili paladijum hlorida da se proizvede jedinjenje formule (IV); i

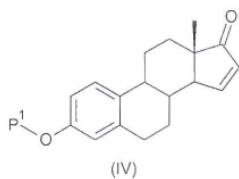

c) reagovanja jedinjenja formule (IV) sa redukcionim sredstvom da se proizvede jedinjenje formule (I).

Patent sadrži još 13 patentnih zahtjeva

- (11) **02440**
- (51) **C12N 15/85**^(2006.01)
C07K 16/00^(2006.01)
C07K 16/18^(2006.01)
- (21) P-2016-132
(22) 22.06.2011
(30) 20100357314P 22.06.2010 US
20100357317P 22.06.2010 US
(96) 11728508.0/22.06.2011
(86) PCT/US2011/041366/22.06.2011
(87) WO 2011/163311/29.12.2011/2011/52
(97) EP 2480675/01.08.2012/2012/31
EP 2480675/06.04.2016/2016/14
- (13) **B**
- A01K 67/027**^(2006.01)
C07K 16/46^(2006.01)
C12N 15/10^(2006.01)
- (54) me **MIŠEVI KOJI ISPOLJAVAJU LAKI LANAC SA LJUDSKIM LAMBDA PROMENLJIVIM REGIONOM I MIŠJIM KONSTANTNIM REGIONOM**
en **MICE EXPRESSING ALIGHT CHAIN WITH HUMAN LAMBDA VARIABLE AND MOUSE CONSTANT REGIONS**
- (73) Regeneron Pharmaceuticals, Inc.
777 Old Saw Mill River Road, NY 10591 Tarrytown, US
- (72) MACDONALD, Lynn
16 Gedney Way White Plains, NY 10605, US
STEVENS, Sean
355 Berry Street 413 San Francisco, CA 94158, US
GURER, Cagan
8 Pamela Lane Valhalla, NY 10595, US
MURPHY, Andrew J.
10 Newton Court Croton-on-Hudson, NY 10520, US
HOSIAWA, Karolina A.
14 Church Street 2nd Floor Tarrytown, NY 10591, US
- (57) Miš koji obuhvata endogeni λ (lambda) alel lakog lanca koji obuhvata nepreraspoređeni ljudski promenljivi lambda ($hV\lambda$) i nepreraspoređeni ljudski spojni ($hJ\lambda$) segment gena, pri čemu miš obuhvata brisanje prve $V\lambda$ - $J\lambda$ - $C\lambda$ skupine gena pomenutog endogenog mišjeg lalela lakog lanca i zamenu, u celini ili delimično, $V\lambda$ - $J\lambda$ segmente gena druge $V\lambda$ - $J\lambda$ - $C\lambda$ skupine gena pomenutog alela sa ljudskim $V\lambda$ i $J\lambda$ segmentima gena koji su funkcionalno povezani na nedirnuti mišji lambda konstantni ($C\lambda$) region gena pomenute druge $V\lambda$ - $J\lambda$ - $C\lambda$ skupine gena tako da miš ispoljava laki lanac izveden iz $hV\lambda$ $hJ\lambda$ i mišji $C\lambda$ gen, pri čemu se endogeni pojačavači Enh

Patent sadrži još 16 patentnih zahtjeva

(11) 02436

(51) C07J 9/00^(2006.01)C07J 75/00^(2006.01)A61P 35/00^(2006.01)

(21) P-2016-134

(22) 10.05.2012

(96) 12305518.8/10.05.2012

(97) EP 2662382/13.11.2013/2013/46

EP 2662382/06.04.2016/2016/14

(54) me **DERIVATI STEROLA, METODI NJIHOVOG PRIPREMANJA, FARMACEUTSKE SMEŠE KOJE IH SADRŽE, I NJIHOVA UPOTREBA U LEČENJU MULTIPLIH GLIOBLASTOMA**

en **STEROL DERIVATIVES, METHOD FOR PREPARING SAME, PHARMACEUTICAL COMPOSITIONS CONTAINING SAME AND USE THEREOF FOR THE TREATMENT OF MULTIPLE GLIOBLASTOMAS**

(73) Beta Innov

49 rue Rouelle 75015 Paris, FR

(72) Clarion, Ludovic

71 rue Maurice Ravel 34980 SAINT GELY DU FESC, FR

Mersel, Marcel

Chez Famille VIGNON Jacques, 23 rue du Vaccarès, Les hauts de Massane 34080 MONTPELLIER, FR

Petite, Didier

3 rue de Porto 34000 MONTPELLIER, FR

(74) POPOVIĆ, Miladin

Đoka Miraševića 21/III, 81000 Podgorica, ME

(57) Jedinjenje formule (I)

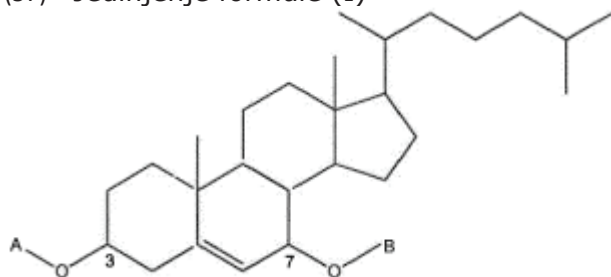

(I)

naznačeno time, što - A je -(R1)_n- grupa u kojoj je R1 aminokiselinska rezidua vezana svojim C-terminalnim krajem i n = 1 do 3, svaki R1 je identičan ili različit, gde je N-terminalni kraj pomenute amino-kiseline nesupstituisan ili supstituisan sa -C(O)-R2 grupom u kojoj je R2 mono- ili policiklična C6-C14 arilalkil grupa; mono- ili policiklična C5-C14 heteroarilalkil grupa koja može sadržati jedan ili više heteroatoma, koji mogu biti identični ili različiti; mono- ili policiklična C6-C14 arilalkiloksi grupa ili mono- ili policiklična C5-C14 heteroarilalkiloksi grupa koja može sadržati jedan ili više heteroatoma koji mogu biti identični ili različiti, -C(O)-NH-R3 ili -C(S)-NH-R3 grupa u kojoj je R3 vodonik; C1-C12 alkil grupa, linearna ili granata, nesupstituisana ili supstituisana grupom koja se bira između OR, NRR', NHR i SR, gde su R i R', nezavisno, vodonik, linearni C1-C12 alkil ili nesupstituisani aril; aril grupa, nesupstituisana ili supstituisana grupom koja se bira između OR, NRR', NHR i SR kako je definisano gore; acil grupa; formil grupa; sulfonil grupa; sulfinil grupa, silil grupa, nesupstituisana ili supstituisana mono- ili policikličnom C6-C14 aril grupom, nesupstituisanom ili supstituisanom najmanje jednim linearnim ili granatim C1-C6 alkilom; alil grupa; šećerna rezidua; -C(O)-OR4 grupa u kojoj je R4 linearni ili granati C1-C12 alkil, nesupstituisan ili supstituisan grupom koja se bira između OR, NRR', NHR i SR, kako je definisano gore; amidna grupa; tioamidna grupa; sulfonamidna grupa, -C(O)-R5 grupa u kojoj je R5 zasićeni C5-C14 heterocikl koji uključuje 1 ili 2 heteroatoma,

nesupstituisan ili supstituisan najmanje jednim linearnim ili granatim C1-C6 alkilom ili grupom koja se bira između OR, NRR', NHR i SR, kako je definisano gore, gde su R i R', nezavisno, vodonik, C1-C12 alkil ili nesupstituisani aril. - B je -C(O)-R6 grupa gde je R6 vodonik; C1-C12, poželjno C1-C6, alkil, linearni ili granati, nesupstituisan ili supstituisan grupom koja se bira između OR, NRR', NHR i SR, kako je definisano gore; aril grupa, nesupstituisana ili supstituisana grupom koja se bira između OR, NRR', NHR i SR, kako je definisano gore; ili R6 predstavlja OR7, gde je R7 linearni ili granati C1-C12, poželjno C1-C6, alkil.

Patent sadrži još 15 patentnih zahtjeva

- (11) **02437** (13) **B**
 (51) **C07D 487/04**^(2006.01) **A61K 31/407**^(2006.01)
A61P 25/00^(2006.01)

- (21) P-2016-135
 (22) 21.10.2010
 (30) 20090254509P 23.10.2009 US
 (96) 10773477.4/21.10.2010
 (86) US PCT/US2010/053606/21.10.2010
 (87) WO 2011/050198/28.04.2011/2011/17
 (97) EP 2491038/29.08.2012/2012/35
 EP 2491038/06.04.2016/2016/14

- (54) me **DISUPSTITUIRANI OKTAHIDROPIROLO[3,4-C]PIROLI KAO**
MODULATORI OREKSIN RECEPTORA
 en **DISUBSTITUTED OCTAHY - DROPYRROLO [3,4-C]PYRROLES AS**
OREXIN RECEPTOR MODULATORS

- (73) Janssen Pharmaceutica N.V.
 Turnhoutseweg 30 2340 Beerse, BE
- (72) CHAI, Wenying
 4318 Corte Al Fresco San Diego CA 92130, US
 LETAVIC, Michael A.
 4379 Mistral Place San Diego CA 92130, US
 LY, Kiev S.
 P.O. Box 927992 San Diego CA 92192, US
 PIPPEL, Daniel J.
 13106 Caminito Mar Villa Del Mar CA 92014, US
 RUDOLPH, Dale A.
 12721 Alondra Court San Diego CA 92128, US
 STROTHER, Kathleen C.
 3429 Borreson Street San Diego CA 92117, US
 SAVALL, Brad M.
 9512 Ronda Avenue San Diego CA 92123, US
 SHAH, Chandravadan R.
 14213 Dalhouside Road San Diego CA 92129, US
 SHIREMAN, Brock T.
 12625 Birchbrook Court Poway CA 92064, US
 SOYODE-JOHNSON, Akinola
 8530 Costa Verde Blvd. 1409 San Diego CA 92122, US
 STOCKING, Emily M.
 310 Melrose Avenue Encinitas CA 92024, US
 SWANSON, Devin M.
 3121 Morning Way La Jolla CA 92037, US
- (74) RADULOVIĆ, S., Božidar
 Studentska bb, Lamela 3/18 , 81000 Podgorica, ME
- (57) 1. Kemijski entitet koji je spoj Formule (I):

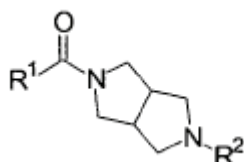

Formula (I)

Pri čemu je R_1 član izabran od grupe koja se sastoji od: A) fenila supstituiranog ili nesupstituiranog sa jednim ili dva R_a člana i supstituiranim u dvije orto pozicije sa R_b ; R_a je nezavisno izabran od grupe koja se sastoji od: -H, halo, $-C_{1-4}$ alkila, $-C_{1-4}$ alkoksia, i $-NO_2$, pri čemu dva susjedna R_a člana mogu doći skupa da formiraju šestočlani aromatični prsten; R_b je član izabran od grupe koja se sastoji od: a) halo, $-C_{1-4}$ alkoksi,

$-C_{1-4}$ alkil, $-CF_3$, $-OCF_3$, ili $-CN$; b) 5-člani heteroaril prsten sadržavajući jedan kisikov ili sumporov član; c) 5-6-člani heteroaril prsten sadržavajući jedan, dva ili tri člana atoma, opcionalno sadržavajući jedan član kisika, supstituiran ili nesupstituiran sa halo ili $-C_{1-4}$ alkilom; i d) fenil supstituiran ili nesupstituiran sa halo, $-CH_3$, ili $-CF_3$; B) piridin supstituiran ili nesupstituiran sa jednim ili dva R_c člana i supstituiran sa R_d , pri čemu je R_d na poziciji koja je susjedna točki vezivanja R_1 ; R_c je C_{1-4} alkil; R_d je član izabran iz grupe koja se sastoji od: a) 5-6-člani heteroaril prsten izabran iz grupe koja se sastoji: 1H-1,2,3-triazol-1-il, 2H-1,2,3-triazol-2-il, 1H-pirazol-5-il, 3-metil-1,2,4-oksadiazol-5-il, piridinil, 3-metil-piridin-2-il; 1-(tetrahidro-2H-piran-2-il)-1H-pirazol-5-il), fenil, i pirimidin-2-il; i b) $-CF_3$, $-Br$, i $-C_{1-4}$ alkoksi; C) 5-člani heteroaril prsten izabran iz grupe koja se sastoji od 2-metil-1,3-tiazol-il, 1H-pirazol-5-il, oksazol, isoksazolil, tiofen-2-il, i furan-2-il, svaki supstituiran sa fenilom supstituiranim ili nesupstituiranim sa $-F$; i D) 5-13-člani prsten arila ili heteroarila izabran iz grupe koja se sastoji od: 3-metilfuran-2-il, 9Hfluoren, kinolin, cinolin; 3-(1H-pirol-1-il)tiofen-2-il, 8-[1,2,3]-triazol-2-il-naftalen-1-il, 2,3-dihidro-1,4-benzodioksin-5-il, 1H-indol-7-il, 4-fluoronaftalen-1-il, i naftalen-1-il; R_2 je izabran iz grupe koja se sastoji od: A) 6-članog prstena heteroarila koji sadrži dva dušikova člana supstituirana sa jednim ili više članova nezavisno izabranih iz grupe koja se sastoji od: halo, $-C_{1-4}$ alkil, $-CD_3$, $-D$, $-C_{1-4}$ alkoksi, ciklopropil, morfolin-2-il, $-CO_2C_{1-4}$ alkil, $-CO_2H$, $-CH_2OH$, $-C(O)N(C_{1-4}alkil)_2$, $-CF_3$, $-CN$, $-OH$, $-NO_2$, $-N(C_{1-4}alkil)_2$, fenil, furan-2-il, tiofen-2-il, 1H-pirazol-4-il, i pirolidin-1-il; B) piridin supstituiran sa jednim ili više članova nezavisno izabranih iz grupe koja se sastoji od: halo- C_{1-4} alkila, $-C_{1-4}$ alkoksia, i $-CF_3$; C) 9-člani prsten heteroarila izabran iz grupe koja se sastoji od benzoooksazol-2-il, 6-fluoro-1,3-benzotiazol, 1,3-benzotiazol, 6-metoksi-1,3-benzotiazol, 6-metil-1,3-benzotiazol, 6-kloro-benzotiazol-2-il, i 4-metil-6,7-dihidro-5H-ciklopenta[d]pirimidin; D) 10-člani heteroaril prsten izabran iz grupe koja se sastoji od kinoksalin-2-il, 3-metilkinoksalin-2-il, 6,7-difluorokinoksalin-2-il, 3-(trifluorometil)kinoksaline, kinoline, 4-metilkinolin, i 6-fluorohinazolin-2-il; i E) 4-metil-1,3,5-triazin-2-il ili 2-metilpirimidin-4(3H)-on; i farmaceutski prihvatljive soli spoja iz Formule (I).

Patent sadrži još 43 patentnih zahtjeva

- (11) **02438**
- (51) **A01N 25/00**^(2006.01)
A01N 33/18^(2006.01)
A01M 25/00^(2006.01)
- (21) P-2016-136
(22) 27.01.2012
(96) 12705906.1/27.01.2012
(86) HU PCT/HU2012/000007/27.01.2012
(87) WO 2013/110962/01.08.2013/2013/31
(97) EP 2806735/03.12.2014/2014/49
EP 2806735/08.06.2016/2012/06
- (54) me **UREĐAJ ZA SUZBIJANJE GLODARA**
en **RODENT CONTROL DEVICE**
- (73) Bábolna Környezetbiológiai Központ Kft.
Szállás u. 6. 1107 Budapest, HU
- (72) BAJOMI, Dániel
Falk Miksa u. 6 1055 Budapest, HU
DARU, János
Kiskút u. 45. 1172 Budapest, HU
HALASI, Attila
Dömsödi u. 37 1106 Budapest, HU
POZSÁR, Vince
Fö u. 83 2941 Ács, HU
SCHMIDT, József
Tatai út 6. 2060 Bicske, HU
SZILÁGYI, János
Nárcisz u. 24. 1126 Budapest, HU
TAKÁCS, László
Vezér u. 5. 1237 Budapest, HU
TOMCSIK, József
Reviczky Ezredes u. 12. II/5. 1033 Budapest, HU
- (57) Uređaj za suzbijanje glodara, koji je kombinacija čvrstih i mekih rodenticidnih mamaca naznačen time, što čvrsti deo ima nižu koncentraciju rodenticida od one koju ima kombinacija, a koji je oblikovani parafinizirani blok rodenticidnog mamka sa najmanje jednom šupljinom za držanje mekog proizvoda, pri čemu meki deo ima višu koncentraciju rodenticida od one koju ima kombinacija, a koji je sadržan unutar pomenute šupljine bloka rodenticidnog mamka.

Patent sadrži još 14 patentnih zahtjeva

- (11) **02439**
- (51) **A61K 31/506**^(2006.01)
C07D 417/14^(2006.01)
C07D 413/14^(2006.01)
A61P 21/00^(2006.01)
- (21) P-2016-137
(22) 22.04.2011
(30) 20100412299P 10.11.2010 US
20100327597P 23.04.2010 US
(96) 11772782.6/22.04.2011
(86) US PCT/US2011/033614/22.04.2011
(87) WO 2011/133888/27.10.2011/2011/43
(97) EP 2560653/27.02.2013/2013/09
EP 2560653/13.04.2016/2016/15
- (54) me **ODREDJENI AMINO-PIRIMIDINI, NJIHOVE KOMPOZICIJE, I METODE**
NJIHOVE UPOTREBE
en **CERTAIN AMINO-PYRIMIDINES, COMPOSITIONS THEREOF, AND**
METHODS FOR THEIR USE
- (73) Cytokinetics, Inc.
280 East Grand Avenue South San Francisco, CA 94080, US
- (72) YANG, Zhe
c/o Cytokinetics, Inc. 280 East Grand Avenue, South San Francisco CA 94080, US
MUCI, Alex R.
c/o Cytokinetics, Inc. 280 East Grand Avenue, South San Francisco CA 94080, US
WARRINGTON, Jeffrey
1936 Playa Street San Mateo, California 94403, US
BERGNES, Gustave
c/o Cytokinetics, Inc. 280 East Grand Avenue, South San Francisco CA 94080, US
MORGAN, Bradley P.
c/o Cytokinetics, Inc. 280 East Grand Avenue, South San Francisco CA 94080, US
CHUANG, Chihyuan
c/o Cytokinetics, Inc. 280 East Grand Avenue, South San Francisco CA 94080, US
ROMERO, Antonio
1309 Newbridge Avenue San Mateo, California 94401, US
COLLIBEE, Scott
c/o Cytokinetics, Inc. 280 East Grand Avenue, South San Francisco CA 94080, US
QIAN, Xiangping
c/o Cytokinetics, Inc. 280 East Grand Avenue, South San Francisco CA 94080, US
LU, Pu-Ping
c/o Cytokinetics, Inc. 280 East Grand Avenue, South San Francisco CA 94080, US
- (57) Jedinjenje odabrano od sledećeg: 4-fluoro-3-(2-{[2-(3-fluoro(2-piridil))-2-metilpropil] amino}pirimidin-5-il)benzamid; 4-fluoro-3-[2-({[(3-fluoro(2-piridil))ciklobutil]metil} amino)pirimidin-5-il]benzamid; 4-fluoro-3-[2-({[3-fluoro-1-(3-fluoro(2-piridil)) ciklobutil]metil} amino)pirimidin-5-il]benzamid; {4-fluoro-3-[2-({[3-fluoro-1-(3-fluoro(2-piridil))ciklobutil]metil} amino)pirimidin-5-il]fenil}-N-metil karboksamid; {4-fluor-3-[2-({[trans-3-fluoro-1-(3-fluoro(2-piridil))ciklobutil]metil} amino)pirimidin-5-il]fenil}-N-metilkarboksamid; 4-fluoro-3-(2-((trans-3-fluoro-1-(3-fluoropiridin-2-il) ciklobutil)metilamino)pirimidin-5-il)-2-hidroksibenzamid; 3-(2-((trans-3-fluoro-1-(3-fluoropiridin-2-il) ciklobutil)metilamino)pirimidin-5-il)-4-hidroksi-N-metil-benzamid; 4-[2-({[(3-fluoro-2-piridil) ciklobutil]metil} amino)pirimidin-5-il]piridin-2-karboksamid; 4-[2-({[3-fluoro-1-(3-fluoro(2-piridil)) ciklobutil]metil} amino)pirimidin-5-il]piridin-2-karboksamid; 4-[2-({[trans-3-fluoro-1-(3-fluoro(2-piridil)) ciklobutil]metil} amino)pirimidin-5-il]piridin-2-karboksamid; 1-[2-({[3-fluoro-1-(3-fluoro(2-piridil)) ciklobutil]metil} amino)pirimidin-5-il]pirazol-4-karboksamid; 1-[2-({[trans-3-fluoro-1-(3-fluoro(2-piridil)) ciklobutil]metil} amino)pirimidin-5-il]pirazol-4-karboksamid; 1-2-((3-fluoro-1-(3-fluoropiridin-2-il) ciklobutil)metilamino)pirimidin-5-il)-1H-pirol-

3-karboksamid; 1-(2-(((trans)-3-fluoro-1-(3-fluoropiridin-2-il)ciklobutil)metilamino)pirimidin-5-il)-1H-pirol-3-karboksamid; 2-[2-({[(3-fluoro-2-piridil)ciklobutil]metil}amino)pirimidin-5-il]-1,3-tiazol-5-karboksamid; 2-(2-(2-((1-(3-hloropiridin-2-il)ciklobutil)metilamino)pirimidin-5-il)tiazol-5-il) acetamid; i 2-(2-((trans-3-fluoro-1-(3-fluoropiridin-2-il)ciklobutil)metilamino)pirimidin-5-il)tiazol-5-karboksamid; ili njegova farmaceutska prihvatljiva so.

Patent sadrži još 26 patentnih zahtjeva

(11) **02453**(51) **C07D 401/14**^(2006.01)
C07D 413/04^(2006.01)
A61K 31/4188^(2006.01)
C07D 471/04^(2006.01)(13) **B****C07D 403/04**^(2006.01)
A61K 31/4184^(2006.01)
A61P 35/00^(2006.01)

(21) P-2016-144

(22) 09.10.2012

(30) KO13062011 10.10.2011 IN

(96) 12783247.5/09.10.2012

(86) FI PCT/FI2012/000040/09.10.2012

(87) WO 2013/053983/18.04.2013/2013/16

(97) EP 2766354/20.08.2014/2014/34

EP 2766354/18.05.2016/2016/20

(54) me **INHIBITORI PROTEIN KINAZE**en **PROTEIN KINASE INHIBITORS**

(73) Orion Corporation

Orionintie 1, 02200 Espoo, FI

(72) LINNANEN, Tero

Kalamestarintie 9 B 6, FI-04300 Tuusula, FI

WOHLFAHRT, Gerd

Vattuniemenkatu 14 C 35, FI-00210 Helsinki, FI

NANDURI, Srinivas

Plot 28 Krishna Sai Enclave HMT Colony Road, 500049 Miyapur Hyderabad, IN

UJJINAMATADA, Ravi

295 13th Main 7th Sector HSR Layout, 560102 Bangalore Karnataka, IN

RAJAGOPALAN, Srinivasan

33 4th Main BTM 1st Stage Venkateshwara Layout, 560068 Bangalore, IN

MUKHERJEE, Subhendu

132/A/3 Thakurbari Street (Kobil Bagan) P.O. Srirampur, 712201 Hooghly, IN

(74) ČOLOVIĆ, Mladen

Dalmatinska 2 Podgorica, ME

(57) Jedinjenje formule (I)

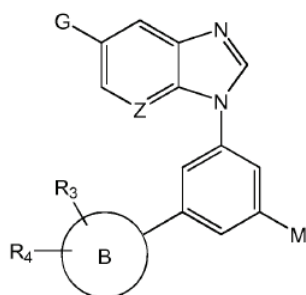

(I)

pri čemu Z je CH ili N; G je grupa formule

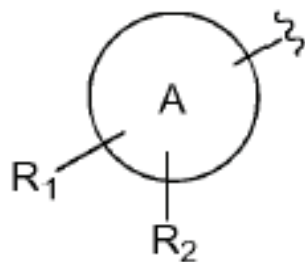
pri čemu je A fenilni prsten ili 5 -12 člani heterociklični prsten, i R₁ je H, C₁₋₇ alkil, C₃₋₇ cikloalkil, C₃₋₇ cikloalkil C₁₋₇ alkil, C₁₋₇ alkoksi, C₁₋₇ alkil karbonil, amino, hidroksi,

hidroksi C_{1-7} alkil, C_{1-7} alkilamino C_{1-7} alkil, fenil C_{1-7} alkoksi, $-NHC(O)-R_{21}$, $-R_{12}-C(O)-R_{13}$, $-SO_2-R_{14}$ ili $-E-R_6$, i R_2 je H, halogen, C_{1-7} alkil ili okso; B je 5-12 člani karbociklični ili heterociklični prsten; R_3 je H, halogen, C_{1-7} alkil, C_{1-7} alkoksi, cijano ili opciono supstituisani 5-6 člani heterociklični prsten; R_4 je H, halogen, C_{1-7} alkil ili okso; M je hidroksil, C_{1-7} alkil ili $-NHR_5$; R_5 je H, $-C(O)R_7$, $-SO_2R_8$, $-C(O)-D-R_9$ ili opciono supstituisani 5-6 člani heterociklični prsten; R_6 je opciono supstituisani 5-6 člani heterociklični prsten; R_7 je C_{1-7} alkil, C_{2-7} alkenil, C_{3-7} cikloalkil, C_{1-7} alkoksi, C_{1-7} alkoksi C_{1-7} alkil, karboksi C_{1-7} alkil, C_{1-7} alkoksi karbonil C_{1-7} alkil, C_{1-7} alkilamino C_{1-7} alkil, $-NH-R_{10}$ ili $-NH-X_1-R_{11}$; R_8 je C_{1-7} alkil, C_{2-7} alkenil, C_{3-7} cikloalkil, hidroksi C_{1-7} alkil, $-NR_{18}R_{19}$, $-NH-X_2-R_{20}$, fenil ili opciono supstituisani 5-6 člani heterociklični prsten; R_9 je fenil ili opciono supstituisani 5-6 člani heterociklični prsten; R_{10} je C_{1-7} alkil ili C_{3-7} cikloalkil; R_{11} je fenil ili opciono supstituisani 5-6 člani heterociklični prsten; R_{12} i R_{21} su C_{1-7} alkil; R_{13} je C_{1-7} alkoksi, amino ili hidroksi; R_{14} je C_{1-7} alkil ili C_{3-7} cikloalkil; R_{18} i R_{19} su, nezavisno, H, C_{1-7} alkil ili C_{3-7} cikloalkil; R_{20} je fenil ili opciono supstituisani 5-6 člani heterociklični prsten; E je veza ili C_{1-7} alkil; D je veza ili C_{1-7} alkil; X_1 i X_2 su, nezavisno, veza ili C_{1-7} alkil; i njegove farmaceutski prihvatljive soli.

Patent sadrži još 16 patentnih zahtjeva

- (11) **02443**
 (51) **C07D 285/08**^(2006.01)
C07D 417/12^(2006.01)

- (13) **B**
C07D 417/10^(2006.01)
A61K 31/433^(2006.01)

- (21) P-2016-66
 (22) 08.07.2010
 (30) 213735 P 08.07.2009 US
 (96) 10759940.9/08.07.2010
 (86) GB PCT/GB2010/001315/08.07.2010
 (87) WO 2011/004162/13.01.2011/2011/02
 (97) EP 2451794/16.05.2012/2012/20
 EP 2451794/27.01.2016/2016/04

(54) me **DERIVATI 1,2,4-TIAZOLIDIN-3-ONA I NJIHOVA UPOTREBA U LIJEČENJU KANCERA**

en **1,2,4-THIAZOLIDIN-3-ONE DERIVATIVES AND THEIR USE IN THE TREATMENT OF CANCER**

- (73) BALTIC BIO AB
 Sufflörgränd 14 Box 489, 90109 Umeå, SE
- (72) WESTMAN, Jacob
 Medchemcon AB Blomsberg, S-740 21 Jäläsa, SE
 HALLETT, Allan
 Antisoma Research Limited BioPark Hertfordshire Broadwater Road Welwyn Garden City, AL7 3AX Hertfordshire, GB
 VAGBERG, Jan
 Brantstigen 8, S-192 54 Sollentuna, SE
- (74) ČOSOVIĆ, L., Dejan
 ul. 13 Jula br. 9 , 85310 Budva, ME
- (57) 1. Jedinjenje formule I,

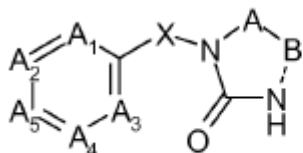

pri čemu: predstavlja C(=N-W-D) ili S; B predstavlja S ili C(-NH-W-D); kada: A predstavlja C(=N-W-D) i B predstavlja S, onda je isprekidana linija između B i N atoma jednostruka veza; ili A predstavlja S i B predstavlja C(-NH-W-D), onda je isprekidana linija između B i N atoma dvostruka veza; X predstavlja -Q-[CR_xR_y]_n-; W predstavlja -[CR_xR_y]_m- ili -C(O)-[CR_xR_y]_p-; Q predstavlja vezu, -N(R_a)-, -S-, ili -O-; A₁ do A₅ redom predstavljaju C(R₁), C(R₂), C(R₃), C(R₄) i C(R₅), ili, alternativno, sve do dva od A₁ do A₅ mogu nezavisno predstavljati N; D predstavlja fenil, piridil ili pirimidinil opciono supstituisan sa jednom ili više R₆ grupa; R_x i R_y, svakom prilikom kada su korišćeni ovde, su nezavisno izabrani od H, halo, C₁₋₆ alkila (opciono supstituisanog sa jednim ili više halo atoma), arila (opciono supstituisanog sa jednim ili više halo atoma), ili R_x i R_y su povezani, da formiraju, zajedno sa atomom ugljenika na koji su spojeni, ne-aromatični 3- do 8-člani prsten koji opciono sadrži 1 do 3 heteroatoma izabrana od O, S i N, koji prsten može biti sam supstituisan sa jednim ili više supstituenata izabranih od halo ili C₁₋₆ alkila (opciono supstituisanog sa jednim ili više halo atoma); R₁ do R₅ nezavisno predstavljaju H, halo, -R₇, -CF₃, -CN, -NO₂, -C(O)R₇, -C(O)OR₇, -C(O)-N(R_{7a})R_{7b}, -N(R_{7a})R_{7b}, -N(R₇)₃₊, -SR₇, -OR₇, -NH(O)R₇, -SO₃R₇, aril ili heteroaril (koje aril i heteroaril grupe su same opciono i nezavisno supstituisane sa jednom ili više grupa izabranih od halo i R₁₆), ili bilo koje dve od R₁ do R₅, koje su susjedne jedna sa drugom su opcionalno povezane da formiraju, zajedno sa dva atoma esencijalnog prstena benzena u jedinjenju od formule I, aromatični ili nearomatični 3- do 8-člani prsten, koji opciono sadrži 1 do 3 heteroatoma izabrana od O, S i N, koji prsten je sam opciono supstituisan sa jednim ili više supstituenata izabranih od halo, -R₇, -OR₇, i =O; R₆, nezavisno predstavlja svakom prilikom kada je korišćena ovde, cijano, -NO₂,

halo, $-R_{16'}$, $-OR_{8'}$, $-N(R_8)C(O)R_{8'}$, $-NR_9R_{10'}$, $-SR_{11'}$, $-Si(R_{12})_3$, $-OC(O)R_{13'}$, $-C(O)OR_{13'}$, $-C(O)R_{14'}$, $-C(O)NR_{15a}R_{15b'}$, $-S(O)_2NR_{15c}R_{15d'}$, aril ili heteroaril (koje aril i heteroaril grupe su same opciono i nezavisno supstituisane sa jednom ili više grupa izabranih od halo i R_{16} ili bilo koje dve R_6 grupe koje su susedne jedna sa drugom su opciono povezane da formiraju, zajedno sa dva atoma esencijalnog prstena benzena u jedinjenju od formule I, aromatični ili nearomatični 3- do 8-člani prsten, koji opciono sadrži 1 do 3 heteroatoma izabrana od O, S i N, koji prsten je sam opciono supstituisan sa jednim ili više supstituenata izabranih od halo, $-R_{7'}$, $-OR_7$, i $=O$; $R_{7'}$, svakom prilikom kada je korišćena ovde, je izabrana od H ili C_1 - C_6 alkila, C_1 - C_6 cikloalkila, arila i heteroarila (pri čemu su poslednje četiri grupe opciono supstituisane sa jednim ili više halo atoma); R_{7a} and R_{7b} su nezavisno izabrani od H, ili C_1 - C_6 alkila, C_1 - C_6 cikloalkila, arila i heteroarila, ili R_{7a} i R_{7b} su opciono povezani da formiraju, zajedno s atomom azota na koji su spojeni, aromatični ili nearomatični 3- do 8-člani prsten koji opciono sadrži 1 do 3 heteroatoma izabrana od O, S i N, koji prsten je i sam opciono supstituisan sa jednim ili više supstituenata izabranih od halo, $R_{7'}$, $-OR_7$, i $=O$; R_8 , R_8 , R_9 , $R_{10'}$, $R_{11'}$, $R_{12'}$, $R_{13'}$, $R_{14'}$, $R_{15a'}$, $R_{15b'}$, R_{15c} i $R_{15d'}$, svakom prilikom kada su korišćeni ovde, nezavisno predstavljaju H ili R_{16} ; R_{16} predstavlja, svakom prilikom kada je korišćeno ovde, C_{1-6} alkil opciono supstituisan sa jednim ili više halo atoma; n predstavlja 1 ili 2; m predstavlja 0, 1 ili 2; p predstavlja 0, 1 ili 2; ili farmaceutski prihvatljivu so ili solvat, pod uslovom da: (A) kada D je fenil, onda najmanje jedan od A_1 do A_5 nije (C-H) i/ili D je supstituisan sa jednom ili više $-R_6$ grupa, i, dalje obezbeđujući da: (B) jedinjenje iz formule I, ili njegova farmaceutski prihvatljiva so ili solvat, nije 4-benzil-5-pikrilimino-1,2,4-tiadiazolidin-3-on.

Patent sadrži još 15 patentnih zahtjeva

- (11) **02432**
 (51) **C07D 471/04**^(2006.01)
A61K 31/437^(2006.01)
A01P 7/04^(2006.01)
 (21) P-2016-77
 (22) 16.12.2010
 (30) 287545 P 17.12.2009 US
 (96) 10796566.7/16.12.2010
 (86) US PCT/US2010/060833/16.12.2010
 (87) WO 2011/075591/23.06.2011/2011/25
 (97) EP 2513104/24.10.2012/2012/43
 EP 2513104/16.03.2016/2016/11

- (13) **B**
A01N 43/90^(2006.01)
A01P 5/00^(2006.01)
A61P 33/00^(2006.01)

(54) me **ANTIPARAZITSKA JEDINJENJA DIHIDROAZOLA I KOMPOZICIJE KOJE IH SADRŽE**

en **ANTI PARASITIC DIHYDROAZOLE COMPOUNDS AND COMPOSITIONS COMPRISING SAME**

- (73) Merial, Inc.
 Duluth, GA 30096, US
 (72) LE HIR DE FALOIS, Loic Patrick
 404 Holly Lane Chapel Hill NC 27517, US
 LEE, Hyoung Lk
 103 Roundtop Road Cary NC 27519, US
 WILKINSON, Douglas Edward
 536 Rodney Bay Crossing Wake Forest NC 27587, US
 BECK, Brent Christopher
 710 Straywhite Avenue Apex NC 27539, US
 (74) POPOVIC, Miladin
 Đoka Miraševića 21/III , 81000 Podgorica, ME
 (57) Jedinjenje dihidroazola formule (I), ili njegovafarmaceutski ili poljoprivredno prihvatljiva so:

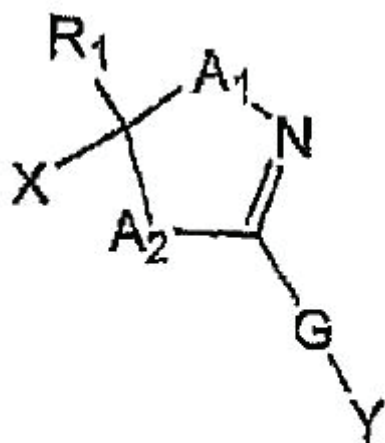

(I)

u kome: R₁ je vodonik, halogen, -CN, ili alkil, haloalkil, alkenil, haloalkenil, alkinil, haloalkinil, cikloalkil, halocikloalkil, alkilcikloalkil ili cikloalkilalkil, od kojih je svaki nesupstituisan ili supstituisan sa jednim ili više odhalogena, hidroksi, amino, alkil- ili di(alkil)amino, alkil, cikloalkil, haloalkil, alkenil, haloalkenil, alkinil, haloalkinil, alkoksi, haloalkoksi, alkiltio, haloalkiltio, R₇S(O)-, R₇S(O)₂-, R₇C(O)-, R₇R₈NC(O)-, R₇OC(O)-, R₇C(O)O-, R₇C(O)NR₈-, -CN ili NO₂; X je aril ili heteroaril, koji mogu biti nesupstituisani ili supstituisani

sa jednim ili više od halogen, hidroksi, amino, alkil- ili di(alkil)amino, alkil, cikloalkil, haloalkil, alkenil, haloalkenil, alkinil, haloalkinil, alkoksi, haloalkoksi, alkiltio, haloalkiltio, $R_7S(O)-$, $R_7S(O)_2-$, $R_7C(O)-$, $R_7R_8NC(O)-$, $R_7OC(O)-$, $R_7C(O)O-$, $R_7C(O)NR_8-$, $-CN$ ili NO_2 ; A_i A , su nezavisno kiseonik, NR , ili CR_7R_8 ; G je G-1 ili G-2;

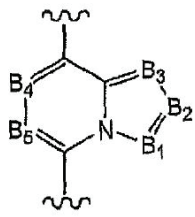

G-1

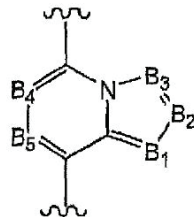

G-2

B_1, B_2, B_3, B_4 i B_5 su nezavisno N ili C- R_9 ; Y je vodonik, halogen, $-CN$; ili Y je alkil, haloalkil, alkenil, haloalkenil, alkinil, haloalkinil, cikloalkil, alkilcikloalkil, cikloalkilalkil, aril ili heterociklil ili heteroaril od kojih je svaki nesupstituisan ili supstituisan sa jednim ili više od halogena, hidroksi, amino, alkil- ili di(alkil)amino, alkil, cikloalkil, haloalkil, alkenil, haloalkenil, alkinil, haloalkinil, alkoksi, haloalkoksi, alkiltio, haloalkiltio, $R_7S(O)-$, $R_7S(O)_2-$, $R_7C(O)-$, $R_7R_8NC(O)-$, $R_7OC(O)-$, $R_7C(O)O-$, $R_7C(O)NR_8-$, $-CN$ ili $-NO_2$; ili Y je Y-1, Y-2, Y-3, Y-4, Y-5, Y-6, Y-7, Y-8, Y-9, Y-10, Y-11, Y-12 ili Y-13;

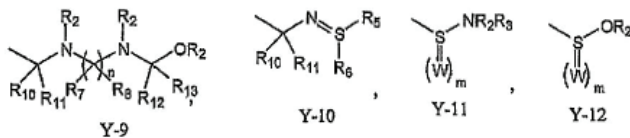
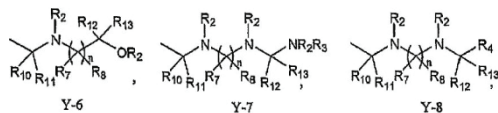
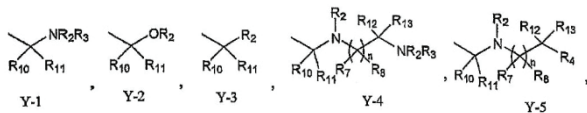

ili

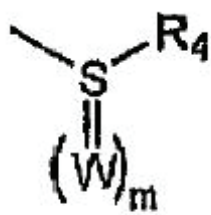

Y-13

R_2, R_3 su nezavisno vodonik, alkil, haloalkil, tioalkil, alkiltioalkil, hidroksialkil, alkoksialkil, alkenil, haloalkenil, alkenil, haloalkinil, cikloalkil, $R_{10}S(O)-$, $R_{10}S(O)_2-$, $R_{10}C(O)-$, $R_{10}C(S)-$, $R_{10}R_{11}NC(O)-$, $R_{10}R_{11}NC(S)-$, $R_{10}OC(O)-$; R_4, R_5 i R_6 su nezavisno vodonik, alkil, haloalkil, tioalkil, alkiltioalkil, hidroksialkil, alkoksialkil, alkenil, haloalkenil, alkinil, haloalkinil, cikloalkil, aril ili heteroaril; R_7 i R_8 su nezavisno vodonik, alkil, haloalkil, tioalkil, alkiltioalkil, hidroksialkil, alkoksialkil, alkenil, haloalkenil, alkinil ili haloalkinil; R_9 je vodonik, halogen, $-CN$ ili alkil, haloalkil, alkenil, haloalkenil, alkinil, haloalkinil, cikloalkil, halocikloalkil, alkilcikloalkil ili cikloalkilalkil, od kojih je svaki nesupstituisan ili supstituisan sa jednim ili više od halogena, hidroksi, amino, alkil- ili di(alkil)amino, alkil, cikloalkil, haloalkil, alkenil, haloalkenil, alkinil, haloalkinil, alkoksi, haloalkoksi, alkiltio, haloalkiltio, $R_7S(O)-$, $R_7S(O)_2-$, $R_7C(O)-$, $R_7R_8NC(O)-$, $R_7OC(O)-$, $R_7C(O)O-$, $R_7C(O)NR_8-$, $-CN$ ili $-NO_2$; R_{10}, R_{11}, R_{12} i R_{13} su svaki nezavisno vodonik, alkil, haloalkil, tioalkil,

alkiltioalkil, hidroksialkil, alkoksialkil, alkenil, haloalkenil, alkinil ili haloalkinil; ili R_{10} zajedno sa R_{11} formiraju =O, =S ili =NR₂; ili R_{12} zajedno sa R_{13} formiraju =O, =S ili =NR₂; W je O, S ili NR₂; n je 1-4; i m je 0, 1 ili 2.

Patent sadrži još 27 patentnih zahtjeva

- (11) **02433** (13) **B**
 (51) **C07C405/00**^(2006.01) **A61P27/06**^(2006.01)
A61K31/5575^(2006.01)

- (21) P-2016-79
 (22) 27.12.2004
 (30) 20040100001 05.01.2004 EP
 (96) 04804405.1/27.12.2004
 (86) EP PCT/EP2004/014820/27.12.2004
 (87) WO 2005/068421 A1/28.07.2005/2005/30
 (97) EP 1704141/27.09.2006/2006/39
 EP 1704141/24.02.2016/2016/08

- (54) me **NITROOKSIDERIVATI PROSTAGLANDINA**
 en **PROSTAGLANDIN NITROOXYDERIVATIVES**

- (73) NICOX, S.A.
 Drakkar 2- Bât D, 240S route des Dolines - CS 10313, Sophia Antipolis, 06560
 Velbonne, FR
 (72) ONGINI, Ennio
 Via Fratelli Cervi Residenza Campo , I-20090 Segrate, IT
 BENEDINI, Francesca
 Via Padova, 286, I-20132 Milano, IT
 CHIROLI, Valerio
 Via Tajani, 3, 20113 Milano, IT
 DEL SOLDATO, Piero
 Via E. Toti, 22, I-20052 Monza, IT
 (74) RADULOVIĆ, S., Božidar
 Studentska bb, Lamela 3/18 , 81000 Podgorica, ME
 (57) Jedinjenje opšte formule (I) ili farmaceutski prihvatljive soli ili stereoisomeri od njega:
 R-X-Y-ONO₂(I) gde je R ostatak prostaglandina formule (II) :

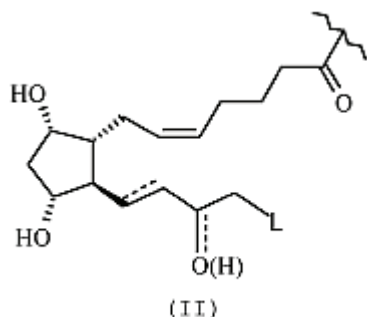

gde simbol --- predstavlja prostu vezu L je

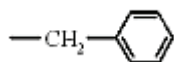

X je -O- ili -S-, Y je bivalentni radikal koji ima sledeće značenje: a) - ravan ili razgranat C₁-C₂₀ alkilen, koji je opciono supstituisan pomoću jednog ili više supstituenata izabranih iz grupe koju čine: halogeni atomi, hidroksi, -ONO₂ ili T, gde je T -OC(O)(C₁-C₁₀ alkil)-ONO₂ ili -O(C₁-C₁₀ alkil)-ONO₂; - cikloalkilen sa 5 do 7 ugljenikovih atoma na cikloalkilenskom prstenu, gde je prsten opciono supstituisan sporednim lancima T₁, gde je T₁ ravan ili razgranat C₁-C₁₀ alkil;

b)

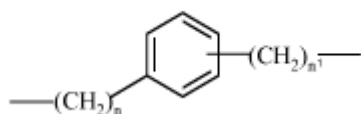

c)

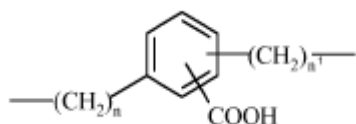

gde je n ceo broj od 0 do 20, a n₁ je ceo broj od 1 do 20;
d)

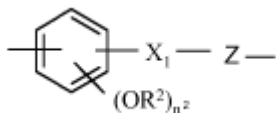

gde je X₁ = -OCO- ili -COO- i R₂ je H ili CH₃; Z je -(CH)_{n1}- ili je bivalentni radikal definisan gore pod b) n₁ je definisan iznad, a n₂ je ceo broj od 0 do 2;

e)

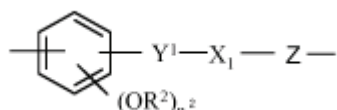

gde: Y₁ je -CH₂-CH₂-(CH₂)_{n2}-; ili -CH=CH-(CH₂)_{n2}-; Z je -(CH)_{n1}- ili je bivalentni radikal definisan gore pod b) n₁, n₂, R₂ i X₁ definisani su iznad;

f)

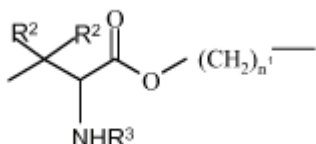

gde su: n₁ i R₂ definisani iznad, R₃ je H ili -COCH₃; pod uslovom da kada je Y izabran kao bivalentni radikal pomenut pod b)-f), -ONO₂ grupa vezana je za -(CH₂)_{n1};

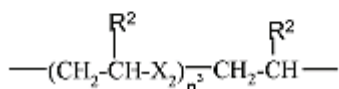
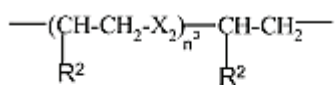

g)

gde je X₂ -O- ili -S-, n₃ je ceo broj od 1 do 6 i R₂ je definisan iznad;
h)

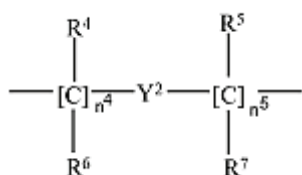

gde je: n₄ ceo broj od 0 do 10; n₅ je ceo broj od 1 do 10; R₄, R₅, R₆, R₇ su ili isti ili različiti, ili su H ili ravan ili razgranat niz C₁-C₄ alkil; gde je -ONO₂ grupa vezana za

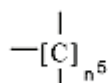

gde je n₅ definisan iznad; Y₂ je heterociklični zasićeni, nezasićeni ili aromatični 5 ili 6-očlani prsten, koji sadrži jedan ili više heteroatoma izabranih kao azot, kiseonik, sumpor, i izabran je kao

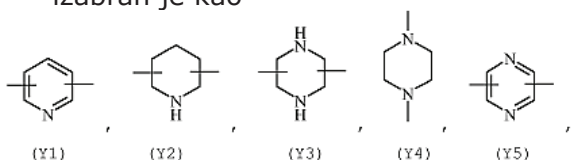

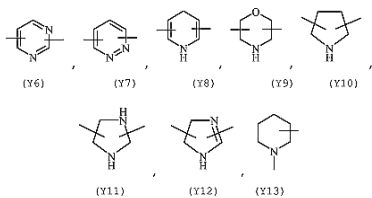

Patent sadrži još 14 patentnih zahtjeva

- (11) **02434**
 (51) **A61P 1/16**^(2006.01)
A61P 35/00^(2006.01)
C07D 261/08^(2006.01)
C07D 413/14^(2006.01)

- (13) **B**
A61P 3/10^(2006.01)
A61K 31/42^(2006.01)
C07D 413/12^(2006.01)

- (21) P-2016-81
 (22) 12.07.2012
 (30) 11005722 13.07.2011 EP
 201161507153 P 13.07.2011 US
 (96) 12735100.5/12.07.2012
 (86) EP PCT/EP2012/002941/12.07.2012
 (87) WO 2013/007387/17.01.2013/2013/03
 (97) EP 2731676/21.05.2014/2014/21
 EP 2731676/03.02.2016/2016/05

- (54) me **NOVA JEDINJENJA KOJA MODULIRAJU FXR (NR1H4)**
 en **NOVEL FXR (NR1H4) BINDING AND ACTIVITY MODULATING COMPOUNDS**

- (73) Gilead Sciences, Inc.
 333 Lakeside Drive, CA 94404 Foster City, US
 (72) KINZEL, Olaf
 Am Hackteufel 8, 69117 Heidelberg, DE
 STEENECK, Christoph
 Schulstrasse 8, 69221 Dossenheim, DE
 KREMOSER, Claus
 Gugenmusweg 20, 69121 Heidelberg, DE
 (74) POPOVIĆ, Miladin
 Đoka Miraševića 21/III, 81000 Podgorica, ME
 (57) Jedinjenje prema sledećoj formuli (1), njegov enantiomer, diastereomer, tautomer ili farmaceutski prihvatljiva so

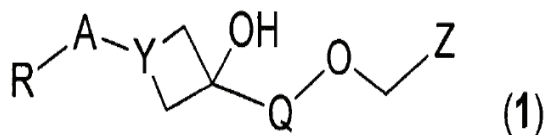

- u kome R je izabran iz grupe koja se sastoji od COOR₆, CONR₇R₈, tetrazolil, SO₂NR₇R₈, C₁₋₆ alkil, SO₂-C₁₋₆ alkil i H, pri čemu je R₆ nezavisno izabran iz grupe koja se sastoji od H ili C₁₋₆ alkil, i R₇ i R₈ međusobno nezavisno su izabrani iz grupe koja se sastoji od H, C₁₋₆ alkil, halo-C₁₋₆ alkil, C₁₋₆ alkilen-R₉, SO₂-C₁₋₆ alkil, gde je R₉ izabran iz grupe koja se sastoji od COOH, OH i SO₃H; A je izabran iz grupe koja se sastoji od: fenil, piridil, pirimidil, pirazolil, indolil, tienil, benzotienil, indazolil, benzizoksazolil, benzofuranil, benzotriazolil, furanil, benzotiazolil, tiazolil, oksadiazolil, svaki izbornu supstituisan sa jednom ili dve grupe nezavisno izabrane iz grupe koja se sastoji od OH, O-C₁₋₆ alkil, O-halo-C₁₋₆ alkil, alkil, halo-C₁₋₆ alkil, C₃₋₆ cikloalkil i halogen; Q je izabran iz grupe koja se sastoji od fenil, piridil, tiazolil, tiofenil, pirimidil, svaka izbornu supstituisana sa jednom ili dvegrupe nezavisno izabrane iz grupe koja se sastoji od C₁₋₆ alkil, halo-C₁₋₆ alkil, halogen i CF₃; Y je izabran od N ili CH; Z je izabran od

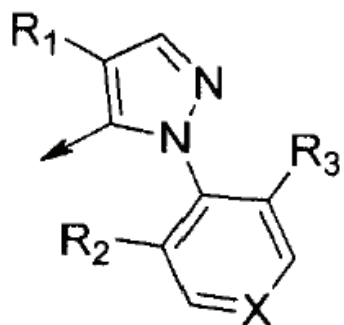
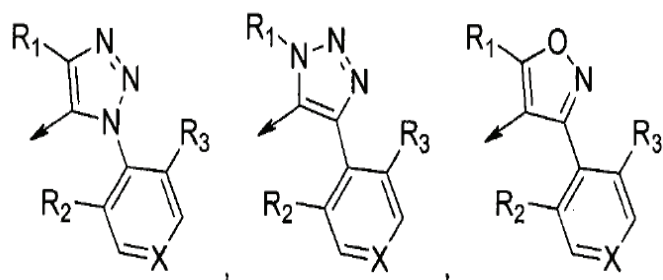

ili

u kome X = CH, N, NO; R₁ je izabran iz grupe koja se sastoji od vodonika, C₁₋₃ alkil, C₃₋₆ cikloalkil, C₄₋₅ alkilcikloalkil, gde je C₁₋₃ alkil izborno supstituisan sa 1 do 3 supstituenta nezavisno izabrana od halogena, hidroksi ili C₁₋₆alkoksi; R₂ i R₃ su nezavisno izabrani iz grupe koja se sastoji od vodonika, C₁₋₃ alkil, C₁₋₃ haloalkil, C₁₋₃ alkoksi, C₁₋₃ haloalkoksi i halogen.

Patent sadrži još 16 patentnih zahtjeva

- (11) **02444**
- (51) **C07K 16/18**^(2006.01)
A01K 67/027^(2006.01)
C07K 16/00^(2006.01)
- (21) P-2016-87
(22) 22.06.2011
(30) 357317 P 22.06.2010 US
357314 P 22.06.2010 US
(96) 11728509.8/22.06.2011
(86) US PCT/US2011/041370/22.06.2011
(87) WO 2011/163314/29.12.2011/2011/52
(97) EP 2480676/01.08.2012/2012/31
EP 2480676/06.04.2016/2016/14
- (13) **B**
- (51) **C12N 15/85**^(2006.01)
C12N 15/10^(2006.01)
C07K 16/46^(2006.01)
- (54) me **HIBRIDNI LAKI LANAC IMUNOGLOBULINA KOJI ISPOUVAJU MIŠEVI**
en **MICE EXPRESSING AN IMMUNOGLOBULIN HYBRID LIGHT CHAIN**
- (73) Regeneron Pharmaceuticals, Inc.
777 Old Saw Mill River Road, NY 10591 Tarrytown, US
- (72) MACDONALD, Lynn
16 Gedney Way, NY 10605 White Plains, US
STEVENS, Sean
355 Berry Street 413, CA 94158 San Francisco, US
GURER, Cagan
8 Pamela Lane, NY 10595 Valhalla, US
MURPHY, Andrew J.
10 Newton Court, NY 10520 Croton-on-Hudson, US
HOSIAWA, Karolina A.
14 Church Street 2nd Floor, NY 10591 Tarrytown, US
- (74) RAIČEVIĆ, Dejan
Vojvode Boža br. 1, 81250 Cetinje, ME
- (57) 1. 1. Miš, koji obuhvata ne preraspoređeni promjenljivi ljudski segment gena λ lakog lanca imunoglobulina (hVλ-) i ljudski segment λ za spajanje gena kod čoveka (hJλ.) koji su operativno povezani na kappa konstantni segment gena lakog lanca imunoglobulina (Cκ) miša na endogeni κ lokus lakog lanca imunoglobulina miša, pri čemu na pomenutom lokusu kintronsig pojačivač elementa uzvodno od Cκ gena (označeno sa Eki) i 3' kpojačavač nizvodno od Cκ gena (označeno sa Eki) se održavaju, pri čemu miš ispoljava antitelo koje obuhvata laki lanac koji obuhvata preraspoređenu Vλ.-Jλ. sekvencu čoveka i mišju Cλ sekvencu.

Patent sadrži još 18 patentnih zahtjeva

- (11) **02445**
- (51) **A61K 9/107**^(2006.01)
A61K 47/10^(2006.01)
A61K 47/06^(2006.01)
- (21) P-2016-92
(22) 20.05.2011
(30) 347132 P 21.05.2010 US
(96) 11724104.2/20.05.2011
(86) US PCT/US2011/037291/20.05.2011
(87) WO 2011/146808/24.11.2011/2011/47
(97) EP 2574168/03.04.2013/2013/14
EP 2574168/20.04.2016/2016/16
- (54) me **TOPIKALNA FORMULACIJA ZA INHIBICIJU JAK-A**
en **TOPICAL FORMULATION FOR A JAK INHIBITOR**
- (73) Incyte Holdings Corporation
1801 Augustine Cut-Off, 19803 Wilmington, US
- (72) PARIKH, Bhavnish
120 Portmarnock Drive Avondale, Pennsylvania 19311, US
SHAH, Bhavesh
24907 Flying Arrow San Antonio, Texas 78258, US
YELESWARAM, Krishnaswamy
136 Harrogate Drive Landenberg, Pennsylvania 19350, US
- (74) RADULOVIĆ, S., Božidar
Studentska bb, Lamela 3/18 , 81000 Podgorica, ME
- (57) Farmaceutska formulacija, emulzija ulje-u-vodi u obliku kreme, za topikalnu primenu na koži, koja sadrži: emulziju ulje-u-vodi, koja sadrži vodu, komponentu ulje, komponentu emulgator, komponentu rastvarač, i terapijski agens koji je (R)-3-ciklopentil-3-[4-(7H-pirol[2,3-d]pirimidin-4-il)-1H-pirazol-1-il] propannitrl, ili njegovu farmaceutski prihvatljivu so, pri čemu emulzija ulja-u-vodi gradi kremu, u kojoj je terapijski agens prisutan u količini od 0.5% do 1.5% po težini formulacije u odnosu na slobodnu bazu, i u kojoj komponenta rastvarač predstavlja tečnu supstancu ili mešavinu tečnih supstanci sposobnu da rastvara (R)-3-(4-(7H-pirol[2,3-d]pirimidin-4-il)-1H-pirazol-1-il)-3-ciklopentilpropannitrl.

Patent sadrži još 33 patentnih zahtjeva



ŽIGOVI

TRADEMARKS

Službeni glasnik Zavoda za intelektualnu svojinu Crne Gore
Official Gazette of the Montenegrin Intellectual Property Office

21 / 2016



Zavod za intelektualnu svojinu Crne Gore
ul. Rimski trg br. 46,
81000 Podgorica,
Crna Gora



**MEĐUNARODNI KODOVI ZA IDENTIFIKACIJU BIBLIOGRAFSKIH
PODATAKA O ŽIGOVIMA PREMA WIPO ST 60**
RECOMMENDATION CONCERNING BIBLIOGRAFIC DATA RELATING TO
TRADEMARKS- WIPO-ST. 60

CRNOGORSKI	MDK	ENGLESKI
REGISTRARSKI BROJ	111	NUMBER OF THE REGISTRATION
DATUM REGISTRACIJE	151	DATE OF THE REGISTRATION
OČEKIVANI DATUM PRESTANKA VAŽENJA ŽIGA	181	EXPECTED EXPIRATION DATE OF THE REGISTRATION
BROJ PRIJAVE	210	NUMBER OF THE APPLICATION
DATUM PODNOŠENJA PRIJAVE	220	DATE OF FILING OF THE APPLICATION
PODACI O IZLOŽBENOM PRAVU PRVENSTVA	230	DATA CONCERNING EXHIBITIONS
PODACI O PRAVU PRVENSTVA NA OSNOVU PARISKE KONVENCIJE	300	DATA RELATING TO PRIORITU UNDER THE PARIS CONVENTION
DATUM OBJAVLJIVANJA PRIJAVE	442	DATA OF PUBLICATION OF APPLICATION
SPISAK ROBA I USLUGA PREMA NIČANSKOJ KLASIFIKACIJI ROBA I USLUGA	511	LIST OF GOODS AND SERVICES ACCORDING THE NICE CLASSIFICATION OF GOODS AND SERVICE
IZJAVA PODNOSIOCA PRIJAVE DA NE TRAŽE EKSKLUZIVNO PRAVO ZA POJEDINE NEDINSTIKTIVNE ELEMENTE ZNAKA	526	DISCLAIMER
IZGLED ZNAKA	540	REPRODUCTION OF THE MARK
NAZNAKA O PRIRODI ILI VRSTI ZNAKA	550	INDICATION RELATING TO THE NATURE OR KIND OF MARK
INFORMACIJA O ZATRAŽENIM BOJAMA NA ZNAKU	591	INFORMATION CONCERNING THE COLORS CLAIMED
PODACI O PODNOSIOCU PRIJAVE	731	NAME AND ADRESS OF THE APPLICANT
IME I ADRESA NOSIOCA ŽIGA	732	NAME AND ADDRESS OF THE HOLDER OF THE REGISTRATION
INFORMACIJA O ZATRAŽENIM BOJAMA NA ZNAKU	591	INFORMATION CONCERNING THE COLORS CLAIMED
PODACI O PODNOSIOCU PRIJAVE	731	NAME AND ADRESS OF THE APPLICANT
IME I ADRESA NOSIOCA ŽIGA	732	NAME AND ADDRESS OF THE HOLDER OF THE REGISTRATION
IME I ADRESA PUNOMOĆNIKA	740	NAME AND ADDRESS OF THE REPRESENTATIVE



OBAVJEŠTENJE NOTICE

Obavještavamo korisnike da se od 7-og broja Crnogorskog glasnika za intelektualnu svojinu koji se objavljuje na web stranici Zavoda za intelektualnu svojinu Crne Gore, u elektronskoj formi, odnosno od 20.12.2011 godine (Glasnik broj 7/2011) uvodi objava prijave za registraciju žiga. Stupanjem na snagu Pravilnika o postupku za priznanje, promjenama, obnovi i međunarodnoj registraciji žiga ("Sl. list CG" broj 55/11) stekli su se uslovi da Zavod postupa u skladu sa odredbom člana 29 stav 1 Zakona o žigu i uredne prijave, za koje nije utvrđen razlog za odbijanje registracije iz člana 28 ovog zakona, objavi u Službenom glasilu.

Od dana objavljivanja prijave u Službenom glasilu, shodno odredbi člana 30 stav 1 Zakona o žigu, pravna i fizička lica ili udruženja proizvođača roba ili usluga, pružaoci usluga, trgovci i potrošači mogu, u roku od 90 dana od datuma objavljivanja prijave, dostaviti Zavodu obrazloženo mišljenje u pisanoj formi o apsolutnim razlozima za odbijanje registracije iz člana 6 Zakona o žigu.

U roku od 90 dana od dana objavljivanja prijave u Službenom glasilu, nosilac ranijeg žiga ili sticalac licence, na osnovu ovlašćenja nosioca žiga, mogu zbog razloga iz čl. 7 i 8 Zakona o žigu, u roku od 90 dana od dana objavljivanja prijave, shodno odredbi člana 31 stav 1 i 2 Zakona o žigu podnijeti Zavodu Prigovor za odbijanje registracije žiga.



OBJAVA PRIJAVA ŽIGOVA
PUBLICATION OF TRADEMARK APPLICATIONS

(210) 2013-430

(442) 20.09.2016.

(220) 10/28/2013

(731) **EXPORTADORA UNIFRUTTI TRADES LIMITADA**, Miraflores 222, 23th floor, 8320198 Santiago CL



(540)

(550) I

(740) Radulović Božidar, Studentska bb, Lamela 3/18, Podgorica ME

(511) **Klasa 31:** Žitarice i poljoprivredni, hortikulturalni i proizvodi šumarstva koji nisu uključeni u druge klase; žive životinje; svježe voće i povrće; sjemenja; prirodne biljke i cvijeće; hrana za životinje.

(210) 2015-531

(442) 20.09.2016.

(220) 12/29/2015

(731) „**Liberty FZE from UAE Free zone**, sa dozvolom broj: RAKIA 51 FZ3 11092282, P.O.Box: 31291, Al-Jazeera ALHamra, Ras Al Hhaimah, UAE Free zone UAE



(540)

(550) I

(740) Vanja Mugoša, Podgorica ME

(511) **Klasa 34:** duvan; artikli za pušače; šibice.

Klasa 35: oglašavanje; vođenje poslova; poslovno upravljanje; kancelarijski poslovi.

(210) 2016-25

(442) 20.09.2016.

(220) 1/22/2016

(731) **Hemofarm A.D. farmaceutsko-hemijska industrija Vrsac**, Beogradski put bb, 26300 Vršac RS

IBUMAX

(540)

(550) I,V

(740) MSA IP Milojević Sekulić, Bulevar Despota Stefana 1a, Beograd SR

(511) **Klasa 05:** Farmaceutski preparati za ljudsku upotrebu.

(210) 2016-26

(442) 20.09.2016.

(220) 1/25/2016

(731) **BASF SE**, Carl-Bosch-Strasse 38 Ludwigshafen am Rhein DE**AVACCO**

(540)

(550) I

(740) Stanković Mugoša Ana, Trg Republike 13, Podgorica ME

(511) **Klasa 01:** Hemikalije koje se koriste u poljoprivredi, hortikulturi i šumarstvu, naročito preparati za jačanje biljaka, hemijski i/ili biološki preparati za kontrolu stresa kod biljaka, preparati za regulisanje rasta biljaka, hemijski preparati za tretiranje sjemena, površinski-aktivna sredstva, prirodne ili vještačke

hemikalije koje se koriste kao seksualni mamci ili agensi za zbunjivanje insekata.

Klasa 05: Preparati za uništavanje štetočina; fungicidi, herbicidi;

(210) 2016-27

(442) 20.09.2016.

(220) 1/25/2016

(731) **BASF SE**, Carl-Bosch-Strasse 38 Ludwigshafen am Rhein DE**PAMOVA**

(540)

(550) I

(740) Stanković Mugoša Ana, Trg Republike 13, Podgorica ME

(511) **Klasa 01:** Hemikalije koje se koriste u poljoprivredi, hortikulturi i šumarstvu, naročito preparati za jačanje biljaka, hemijski i/ili biološki preparati za kontrolu stresa kod biljaka, preparati za regulisanje rasta biljaka, hemijski preparati za tretiranje sjemena, površinski-aktivna sredstva, prirodne ili vještačke hemikalije koje se koriste kao seksualni mamci ili agensi za zbunjivanje insekata.**Klasa 05:** Preparati za uništavanje štetočina; fungicidi, herbicidi;

(210) 2016-28

(442) 20.09.2016.

(220) 1/25/2016

(731) **BASF SE**, Carl-Bosch-Strasse 38 Ludwigshafen am Rhein Germany, DE;**ELIGA**

(540)

(550) I

(740) Stanković Mugoša Ana, Trg Republike 13, Podgorica ME

(511) **Klasa 01:** Hemikalije koje se koriste u poljoprivredi, hortikulturi i šumarstvu, naročito preparati za jačanje biljaka, hemijski i/ili biološki preparati za kontrolu stresa kod biljaka, preparati za regulisanje rasta biljaka, hemijski preparati za tretiranje sjemena, površinski-aktivna sredstva, prirodne ili vještačke hemikalije koje se koriste kao seksualni mamci ili agensi za zbunjivanje insekata.

Klasa 05: Preparati za uništavanje štetočina; fungicidi, herbicidi;

(210) 2016-29

(442) 20.09.2016.

(220) 1/25/2016

(731) **BASF SE**, Carl-Bosch-Strasse 38 Ludwigshafen am Rhein Germany, DE;

BRIVELA

(540)

(550) I

(740) Stanković Mugoša Ana, Trg Republike 13, Podgorica ME

(511) **Klasa 01:** Hemikalije koje se koriste u poljoprivredi, hortikulturi i šumarstvu, naročito preparati za jačanje biljaka, hemijski i/ili biološki preparati za kontrolu stresa kod biljaka, preparati za regulisanje rasta biljaka, hemijski preparati za tretiranje sjemena, površinski-aktivna sredstva, prirodne ili vještačke hemikalije koje se koriste kao seksualni mamci ili agensi za zbunjivanje insekata

Klasa 05: Preparati za uništavanje štetočina; fungicidi, herbicidi;

(210) 2016-3

(442) 20.09.2016.

(220) 1/5/2016

(731) **The Ritz-Carlton Hotel Company**, L.L.C., 10400 Fernwood Road Bethesda, Maryland 20817 US



THE RITZ - CARLTON

(540)

(550) I

(740) Jusić Jasna, Crnogorskih serdara bb, Podgorica ME

(511) **Klasa 36:** Usluge nekretnina, odnosno usluge koje se odnose na razvoj, kupovinu, prodaju, lizing, finansiranje, upravljanje, rukovanje, iznajmljivanje, promociju i posredovanje apartmana, stanova, stambenih zgrada (kondominijuma), nekretnina s ograničenim vremenskim korištenjem (time share), vila, kupaonica za odmor i nekretnina svih vrsta, kao i objekti i sadržaji koji se odnose na njih; posredovanje u nekretninama; upravljanje nekretninama, finansijska lizing-kupovina, davanje nekretnina u zakup (lizing); usluge kreditnih kartica; izdavanje kreditnih kartica; prikupljanje sredstava i donacija u dobrotvorne svrhe.

Klasa 43: Hotelske usluge; usluge restorana, keteringa, bar i lounge usluge; usluge odmarališta (resorta) i privremenog smještaja; obezbjeđivanje prostora opšte namjene za sastanke, konferencije i izložbe; obezbjeđivanje prostora sa funkcijama za održavanje banketa i druš-

tvenih okupljanja za posebne prilike; i usluge rezervacija hotelskog smještaja

(210) 2016-30

(442) 20.09.2016.

(220) 1/25/2016

(731) **BASF SE**, Carl-Bosch-Strasse 38 Ludwigshafen am Rhein DE

PIOLI

(540)

(550) I

(740) Stanković Mugoša Ana, Trg Republike 13, Podgorica ME

(511) **Klasa 01:** Hemikalije koje se koriste u poljoprivredi, hortikulturi i šumarstvu, naročito preparati za jačanje biljaka, hemijski i/ili biološki preparati za kontrolu stresa kod biljaka, preparati za regulisanje rasta biljaka, hemijski preparati za tretiranje sjemena, površinski-aktivna sredstva, prirodne ili vještačke hemikalije koje se koriste kao seksualni mamci ili agensi za zbunjivanje insekata

Klasa 05: Preparati za uništavanje štetočina; fungicidi, herbicidi;

(210) 2016-31

(442) 20.09.2016.

(220) 1/27/2016

(731) **HONDA MOTOR CO., LTD.**, 1-1, Minami-Aoyama 2-chome, Minato-ku, Tokyo 107-8556 JP

TYPE R

(540)

(550) I

(740) Lutovac Branislav, Bulevar Crnojevića 93, Podgorica ME

(511) **Klasa 12:** Vozila; aparati za kretanje po zemlji, vazduhu ili vodi; i djelovi i oprema za svu naprijed navedenu robu.

(210) 2016-32

(442) 20.09.2016.

(220) 1/27/2016

(731) **Yildiz Holding A.S.**, Kisikli Mahallesi, Cesme Cikmazi Sokak, No:6/i Uskiidar, Istanbul TR

pladis

(540)

(550) I

(740) Radulović Božidar, Studentska bb, Lamela 3/18, Podgorica ME

(511) **Klasa 30:** Kafa, čaj, kakao i zamjena kafe; pirinač; tapioka i sago; brašno i proizvodi od žitarica; hljeb, kolači i poslastice; sladoledi; šećer, med i melasa; kvasac, prašak za pecivo; so; senf; sosovi (kao dodaci); začini; led; biskviti, torte, čokolade, napolitanke.

(210) 2016-33

(442) 20.09.2016.

(220) 1/27/2016

(731) **Balmain S.A.**, 44, rue Francois 1er, 75008 Paris FR

Extatic

BALMAIN

PARIS

(540)

(550) I,F

(740) Popović Miladin, Đoka Miraševića 21/III, Podgorica ME

(511) **Klasa 03:** Kozmetika; kozmetičke olovke za ličnu upotrebu, naime, olovke za usne i olovke za oči; dnevne tonirane kreme; noćne kreme; kreme, gelovi, ulja, soli i kupke za kupanje i tugiranje koje nijesu za medicinsku upotrebu; paste za zube; dezodoransi i dezodorans sapuni za ličnu upotrebu; parfemska voda, toaletna voda i kolonjska voda; mirisi; rumenila; puder za lice (šminka); eterična ulja za ličnu upotrebu; mlijeka, losioni, emulzije i kreme i puderi (šminka) za kozmetičku upotrebu za lice i tijelo; losioni za prije i poslije brijanja; šminka; maske; parfimerija; parfemi; mirišljavi potpuri; podloga za šminku, naime preparati kao podloge za šminku, gel podloga za šminku, puder u kremi ili tečni puder, puderi, rumenila; preparati za šminkanje usana, naime ruževi, ruževi jarkih boja; preparati za šminkanje očiju, naime rumenila za oči, sjenka za oči, maskara, ajlajneri; preparati za njegu noktiju i stopala, naime lak za nokte, manikir, nokti; proizvodi za masažu, naime ulja, losioni, gelovi, tonici, losioni, koji smiruju kožu; proizvodi za zaštitu kože, odnosno mlijeka za sunčanje, losioni za sunčanje, ulja za sunčanje, zaštita od UV zraka; proizvodi za njegu i zaštitu za kožu i tijelo; proizvodi za njegu kose, naime preparati za kosu koji nijesu za medicinsku upotrebu, posebno sprejevi za kosu, gelovi, kreme, balzami, pjene, šamponi, sredstva za ispiranje, proizvodi za farbanje, tretmani za minival, preparati za kovrdžanje kose; proizvodi za posebnu njegu naime preparati za bijeljenje ili izbjeljivanje, proizvodi protiv bora, proizvodi za zatezanje kože, proizvodi za omekšavanje kože; proizvodi za uklanjanje šminke u obliku losiona, mlijeka, kremi, gelova, proizvodi za uklanjanje šminke sa očiju; proizvodi za uklanjanje šminke, sredstva za čišćenje i uklanjanje nečistoća sa kože, naime pjene, losioni, gelovi, kreme, ulja i soli koji nijesu za medicinsku upotrebu; hidrantni i hranljivi proizvodi za kožu, naime emulzije, kreme, tonici, losioni koji smiruju kožu, esencijalna ulja koja nijesu za medicinsku upotrebu; proizvodi za brijanje, naime pjene, losioni, gelovi, kreme koje nijesu za medicinsku upotrebu; toaletni sapuni; preparati za njegu tijela, naime, mlijeka, losioni, kreme, proizvodi za mravljenje; talk puder koji nije za medicinsku upotrebu; dnevne kreme; parfemi; proizvodi za depilaciju; puderi za lice (šminka); anti-astringenti preparati za kožu; mirišljave vode; preparati za hidrataciju kože.

(210) 2016-35

(442) 20.09.2016.

(220) 1/28/2016

(731) **PLAC C doo**, Vojislavljevića 32, Podgorica ME

Telegram

(540)

(550) I,V

(511) **Klasa 35:** Veleprodaja i maloprodaja proizvoda: Selotejp trake, krep trake, kese za zamrzivač, vreće za smeće (otpad), prenosne priključnice (produžni kablovi).

Klasa 37: Izvođenje elektro instalacija slabe i jake struje;

(210) 2016-36

(442) 20.09.2016.

(220) 1/29/2016

(731) **PDH MONTENEGRO D.O.O.**, KALIMANJ B.B. TIVAT ME



Pro Dive Hydrotech

(540)

(550) I

(511) **Klasa 41:** Obuka; stručno osposobljavanje; razonoda; sportske i kulturne djelatnosti; ronjenje (iznajmijivanje ronilačke opreme); seminari (organizovanje i vođenje seminara); sportska oprema (stavljanje na raspolaganje sportske opreme); sportska takmičenja (mjerjenje vremena na sportskim takmičenjima); sportska takmičenja (organizovanje sportskih takmičenja); sportska usavršavanja (sportski kampovi za usavršavanje u sportu).

(210) 2016-37

(442) 20.09.2016.

(220) 1/29/2016

(731) **Bonis In**, Podgorica ME

Gente

gente

(540)

(550) I

(511) **Klasa 24:** tkanine, tekstilni proizvodi i materijal;

Klasa 25: odjeća i obuća;

Klasa 41: usluge za razonodu (kockarnice, lutrija, diskoteke, noćni klubovi)

Klasa 43: usluge obezbjeđivanja hrane i pića (kafane-kafeterije, restorani, hoteli)

(210) 2016-38

(442) 20.09.2016.

(220) 1/29/2016

(731) **Bonis In**, Podgorica ME



(540)

(550) I

(511) **Klasa 24:** tkanine, tekstilni proizvodi i materijal;

Klasa 25: odjeća i obuća;

Klasa 41: usluge za razonodu (kockarnice, lutrija, diskoteke, noćni klubovi)

Klasa 43: usluge obezbjeđivanja hrane i pića (kafane-kafeterije, restorani, hoteli)

(210) 2016-39

(442) 20.09.2016.

(220) 2/2/2016

(731) **Automatic Switch Company**, 50-60 Hanover Road Florham Park, NJ 07932 US



(540)

(550) I

(740) Lutovac Branislav, Bulevar Crnojevića 93, Podgorica ME

(511) **Klasa 35:** usluge naručivanja preko kataloga iz oblasti ventila i opreme za ventile; usluge elektronskih kataloga iz oblasti ventila i opreme za ventile; usluge naručivanja poštom preko kataloga iz oblasti ventila i opreme za ventile; reklamiranje putem pošte; prezentacija robe preko komunikacionih medija, za namjenu u maloprodaji; maloprodajne usluge koje se odnose na kataloge, kataloge koji se naručuju poštom i onlajn kataloge koji prikazuju ventile, proizvode za kontrolu kretanja i tačnosti, kontrolne sisteme i komponente za pripremu vazduha.

Klasa 39: isporuka robe putem pošte.

(210) 2016-4

(442) 20.09.2016.

(220) 1/11/2016

(731) **HUDAVERDI SPOR MALZEMELERI SANAYI TICARET VE PAZARLAMA LIMITED SIRKETI**, Egemenlik Mahallesi Aydinlar Caddesi No. 20/A I5ikkent, Bornova-IZMIR TR

BULLDOZER



BUL
YOUNG DRIVERS

(540)

(550) I

(740) Đakonović Vido, Bajova 9, Cetinje ME

(511) **Klasa 25:** obuća;

(210) 2016-40

(442) 20.09.2016.

(220) 2/2/2016

(731) **Bosnalijek**, farmaceutska i hemijska industrija, dioničko društvo, Jukićeva 53, 71000 Sarajevo BA

ENTEROFURYL STOP

(540)

(550) I

(740) Radulović Božidar, Studentska bb, Lamela 3/18, Podgorica ME

(511) **Klasa 05:** farmaceutski proizvodi;

(210) 2016-5

(442) 20.09.2016.

(220) 1/12/2016

(731) **Stojkov Duško**, Kolesino 76, Opština Novo Selo, Strumica MK

Domenica

(540)

(550) I,F

(740) Radulović Božidar, Studentska bb, Lamela 3/18, Podgorica ME

(511) **Klasa 30:** Proizvodi od brašna i žitarica, proizvodi od peciva i slatkiši, konditorski proizvodi, suvi kolači, baklava, tulumba, kolači, kolačići od đumbira, halva, slatkiši od badema; biskviti, petit-ber biskviti (puter keksi), bonbone, nutritivno brašno, vanila (aroma); voćni žele (poslastica), kolači, kolači, krekeri, kristalizovani nutritivni šećer, marcipan, proizvodi od mljevenog brašna; pite od pirinča, palačinke, bonbone (poslastice), praline, kakao, proizvodi od peciva, prolećna rolada, poslastičarski proizvodi, slatkiši od kikirikija, slatkiši, slatkiši od badema, kolači od tijesta, kolači, poslastice, fondani, čajni kolačići; čokolada, šerbet (ledeni), šećer.**Klasa 35:** Distribucija; distribucija proizvoda; distribucija reklamnog i promotivnog materijala; reklamiranje; poslovno upravljanje; poslovna administracija; kancelarijski poslovi.

(210) 2016-7

(442) 20.09.2016.

(220) 1/12/2016

(731) **Patagonia, Inc.**, 259 West Santa Clara Street, Ventura, California, 93001 US



(540)

(550) I

(740) Jusić Jasna, Crnogorskih serdara bb, Podgorica ME

(511) **Klasa 18:** Koža i imitacija kože, proizvodi izrađeni od ovih materijala koji nijesu uključeni u druge kiase; životinjske kože, krzna; koferi i putne torbe; kišobrani i suncobrani; štapovi za hodanje; bičevi, saraška i sedlarska roba; prtljag; rančevi; torbe; sportske torbe.

Klasa 25: Odjeća, obuća, pokrivala za glavu.

Klasa 35: Ogllašavanje; poslovni menadžment; poslovna administracija; kancelarijski poslovi; maloprodaja, onlajn usluge i usluge kataloga;

(210) 2016-8

(442) 20.09.2016.

(220) 1/13/2016

(731) **John Player & Sons Limited**, 21 Beckett Way, Park West, Nangor Road, Dublin 12 IE

PARKER & SIMPSON

(540)

(550) I,V

(740) MSA IP Milojević Sekulić, Bulevar Despota Stefana 1a, Beograd SR

(511) **Klasa 34:** Duvan, sirov ili prerađeni; proizvodi od duvana; cigarete; cigare; zamjene za duvan koje nisu za medicinsku upotrebu ili lečenje; elektronske cigarete; tečnosti za elektronske cigarete, šibice i artikli za pušaće.

(210) 2016-9

(442) 20.09.2016.

(220) 1/13/2016

(731) **John Player & Sons Limited**, 21 Beckett Way, Park West, Nangor Road, Dublin 12 IE



(540)

(550) I,F

(740) MSA IP Milojević Sekulić, Bulevar Despota Stefana 1a, Beograd SR

(511) **Klasa 34:** Duvan, sirov iil prerađeni; proizvodi od duvana; cigarete; cigare; zamjene za duvan koje nisu za medicinsku upotrebu ili liječenje; elektronske cigarete; tečnosti za elektronske cigarete; šibice i artikli za pušaće.

(210) 2015-345

(442) 20.09.2016.

(220) 9/9/2015

(731) **Mercator-CG doo**, Put Radomira Ivanovića 2, Podgorica ME



(540)

(550) I,V

(511) **Klasa 20:** namještaj, ogledala, okviri za slike, proizvodi (koji nisu obuhvaćeni drugim klasama) od drveta, plute, trske, rogoza, vrbovog pruća, roga, kosti, slonovače, kitove kosti, školjki, cilibata, sedefa, morske pjene i zamjene svih ovih materijala, ili od plastike.

Klasa 35: oglašavanje, vođenje poslova, poslovno upravljanje, kancelarijski poslovi.

Klasa 39: transportne usluge, pakovanje i skladištenje robe, organizovanje putovanja.

Klasa 40: usluge obezbjeđivanja hrane i pića, privremeni smještaj;

(210) 2015-346

(442) 20.09.2016.

(220) 9/9/2015

(731) **Mercator-CG doo**, Put Radomira Ivanovića 2, Podgorica ME



(540)

(550) I,V

(511) **Klasa 20:** namještaj, ogledala, okviri za slike, proizvodi (koji nisu obuhvaćeni drugim klasama) od drveta, plute, trske, rogoza, vrbovog pruća, roga, kosti, slonovače, kitove kosti, školjki, cilibata, sedefa, morske pjene i zamjene svih ovih materijala, ili od plastike.

Klasa 35: oglašavanje, vođenje poslova, poslovno upravljanje, kancelarijski poslovi.

Klasa 39: transportne usluge, pakovanje i skladištenje robe, organizovanje putovanja;

Klasa 40: usluge obezbjeđivanja hrane i pića, privremeni smještaj;

(210) 2015-354

(442) 20.09.2016.

(220) 9/18/2015

(731) **ADRIATIC MARINAS d.o.o.**, DOM VOJSKE, SELJANOVO B.B. 85320 TIVAT ME

PORTO NOVINE

(540)

(550) V

(511) **Klasa 36:** Osiguranje; Finansijski poslovi; Novčani (monetarni) poslovi; Poslovi vezani za nepokretnosti.

Klasa 39: Transportne usluge; Pakovanje i skladištenje robe; Organizovanje putovanja.

Klasa 41: Obrazovne usluge; Pripremanje obuke; Razonoda; Sportske i kulturne aktivnosti

Klasa 43: Usluge obezbeđivanja hrane i pića; Privremeni smještaj.

Klasa 44: Medicinske usluge; Veterinarske usluge; Higijenska zaštita i nega lepote za ljude ili životinje; Agrikulturne, hortikulturne i šumarske usluge

(210) 2015-419

(442) 20.09.2016.

(220) 10/20/2015

(731) **Verizon Trademark Services LLC**, 1320 North Court House Road, 9th floor Arlington 22201 Virginia US



(540)

(550) I, V

(740) Jusić Jasna, Crnogorskih serdara bb, Podgorica ME

(511) **Klasa 09:** Oprema, komponente i sistemi za telekomunikacije, televiziju, kompjuterske mreže i informacionu tehnologiju; telekomunikacioni softver; Telefoni, tablet kompjuteri i bežični komunikacioni uređaji za prenos glasa, podataka ili slike, medija plejeri; digitalni prijemnici (set-top boxes); digitalni video rekorderi (DVR); daljinski upravljači za televizore, kompjutere i digitalne prijemnike; digitalni uređaji za protok medija; modemi i ruteri; satelitski navigacioni sistem, odnosno, globalni sistem za pozicioniranje (GPS); pribor za telefone, mobilne telefone, tablet kompjutere i bežične komunikacione uređaje, odnosno, slušalice i bubice, punjači za telefone, punjači za baterije, držači u automobilu, držači za mobilne telefone; stanice za punjenje i priključivanje, zaštitne futrole za mobilne telefone i tablet kompjutere, zaštitne navlake i futrole za ručne elektronske uređaje, futrole za mobilne telefone, odgovarajući plastični filmovi za zaštitu od refleksije i grebanja prilagođeni za korišćenje na ekranima mobilnih telefona; bežični i mobilni mikrofoni; futrole za CD i DVD; torbe za kompjutere; podmetači za miševe; miševi za kompjutere; dekorativni magneti; bežični telekomunikacioni uređaji za prenos zvuka, glasa, podataka, slike, video zapisa i poruka, pristup internetu, pristup servisu za navigaciju i usmjeravanje i mogućnost preuzimanja muzike, videa i aplikacija bežičnim putem, a u sta mogu spadati i muzički plejer i kamera; bežični komunikacioni uređaji koji uspostavljaju mjesnu, bežičnu mrežu; nosivi personalni elektronski uređaji i senzori koji obrađuju, smještaju i prenose biometrijske podatke korisnika; elektronski personalni sistemi koji reaguju u hitnim situacijama a koji se sastoje od bežičnog uređaja koji se nosi na tijelu sa dugmetom koji korisnik pritisne da bi obavijestio druge u slučaju hitne potrebe i daljinske jedinice koja bira broj na telefonu za pomoć; nosivi personalni uređaji za lociranje opremljeni sa softverom koji omogućava roditelju da prati lokaciju svoga djeteta; kompjuterski hardver i softver za telekomunikacije,

televiziju, kompjutersku mrežu i informacionu tehnologiju; softverske aplikacije u oblasti zabave, igara i proizvodnje; softver za upravljanje mrežom, softver za korištenje za kontrolu pristupa mreži i kreiranje i održavanje sistema za osiguravanje mreže (firewall); kompjuterski programi za pristupanje globalnoj kompjuterskoj mreži i interaktivnoj kompjuterskoj komunikacionoj mreži; kompjuterski softver za kodiranje; kompjuterski i mrežni sigurnosni softver; softver za usluge sistema sa mašine na mašinu (m2m), spojeni uređaji i internet stvari (IoT); kompleti za razvoj softvera (sdks) i interfejs za programiranje aplikacija (api) za kreiranje softvera i aplikacija u vezi sa uređajima m2m i IoT, i IoT robe i usluge; softver za IoT povezivanje mreža i podataka, upravljanje uređajem, konfiguracija, opskrblljivanje, upravljanje i kontrola; softver koji prikuplja i prenosi podatke sa m2m i IoT spojenih uređaja i integriše podatke sa softverom preduzeća, veb i mobilnom aplikacijom; softverska aplikacija koja obezbjeđuje slanje poruka i dijeljenje glasovnih poruka, podataka i fotografija; softver za pružanje usluge televizije putem interneta; softver za autorizaciju, preuzimanje, odašiljanje, primanje, redigovanje, izdvajanje, kodiranje, dekodiranje, prikazivanje, izvođenje, smještanje i organizovanje teksta, podataka, grafika, slika, videa, elektronskih igara, digitalnih medija i elektronskih publikacija; video programi i programi elektronskih igara i softver; softver za protok sadržaja; softver za video kliping; kompjuterski softver za prikupljanje, redigovanje, organizovanje, modifikovanje, bookmarking (čuvanje omiljenih sajtova), prenos, smještanje i dijeljenje podataka i informacija; softver kompjuterske aplikacije za mobilne telefone, odnosno, softver za obradu podataka; softver za kompjutersku aplikaciju za mobilne telefone, odnosno, softver za olakšavanje komunikacije; softver za elektronske igre za bežične uređaje; softver koji prepoznaje pokret za dijeljenje glasa, slika i podataka; softverska aplikacija za slanje informacija u vezi sa održavanjem fizičke kondicije, aktivnostima i zdravljem; softverska aplikacija za upravljanje informacijama u vezi sa zdravstvenim i kondicionim programom; softverska aplikacija za biometrijsko praćenje uređaja i podataka; softver za omogućavanje prenosa informacija o mapama, navigaciji, saobraćaju, vremenu i POI tačkama (podaci za putnike o korisnim objektima) na telekomunikacione mreže, internet veb sajtove i mobilne telefone; kompjuterski hardverski i softverski sistemi, odnosno, on-board dijagnostički (obd) čitač, radio primopredajnik i zvučnik programirani za pozicioniranje i odgovor na zahtjev za pomoć na cesti, prenos glasa i podataka, lociranje vozila i njegovo vraćanje, dijagnostika vozila u realnom vremenu, detektovanje hitnog slučaja i slanje hitne pomoći na cestu putem internog globalnog sistema za pozicioniranje (GPS) i mobilne telekomunikacije; kompjuterski softver za slanje vozila za slanje pomoći na cestu u hitnim slučajevima kao odgovor na zahtjeve za pružanje usluge; mobilne aplikacije za parking mjerač vremena; mobilna aplikacija za lociranje vozila na mapi; kompjuterski softver koji omogućava korisnicima podešavanje podsjetnika kad vozilo treba servisirati; softverska aplikacija za plaćanje, transfer i prijem novca; softverska aplikacija za plaćanje putem mobilnog; elektronska finansijska platforma koja smješta više vrsta finansijskih transakcija putem mobilnog telefona.

Klasa 14: Satovi; sportski satovi; nakit; časovnici, štoperice.

Klasa 16: Štampani materijal, odnosno, telefonski imenici; pamfleti, brošure, štampani listovi i kartice, i nastavni materijali svi iz oblasti telekomunikacija, kompjuterskog umrežavanja i informacione tehnologije; olovke; penkala; flomasteri za podvlačenje; bilježnice; samoljepljivi blokčići; držači za papir; kalendari; heftalice za papir, poveznice za novac.

Klasa 18: Sportske torbe; kišobrani; velike torbe; kutije za vizit kartice; ranci; aktentašne; oznake za prtljag.

Klasa 24: Peškiri za golf; ćebad za korištenje na otvorenom; peškiri za plažu.

Klasa 25: Odjeća, odnosno, kape, jakne, košulje, pantalone i šeširi; košulje, pantalone i šeširi

sa uređajima za biometrijsko praćenje; japanke; kravate; rukavice; šalovi.

Klasa 28: Oprema za golf, odnosno, alat za ravnanje terena u golfu, markeri za golf lopte, lopte za golf, i golf nišani; lopte za plažu; jo-jo loptice; leteći diskovi; baloni; kocke, domine; karte; poker čipovi; fudbali.

Klasa 35: Usluge maloprodaje i onlajn prodavnice koje nude robe i usluge iz oblasti telekomunikacija i informacionih tehnologija, bežične elektronske uređaje i pribor kao što su slušalice, baterije i futrole, nosive bežične tehnologije kao što su pametni satovi i kondicioni uređaji, upravljači i uređaji za igre, uređaji za protok medija, televizijske robe i usluge na bazi pretplate, električni aparati široke potrošnje, povezani uređaji za domaćinstvo uključujući termostate, rasvjetu i kućno obezbjeđenje, i prikazivanje proizvoda; usluge televizijske pretplate; promocija telekomunikacionih roba i usluga, TV robe i usluge na bazi pretplate, digitalna tehnologija i potrošačka elektronika putem popusta i onlajn kupona; televizijske usluge koje se pružaju na bazi pretplate; usluge pretplate za protok televizije, filmova, muzike, programa uživo, videa, igara i multimedijskog sadržaja; obezbjeđivanje elektronskog i na webu zasnovanog audio sadržaja, videa, podataka, igara i multimedijalnog sadržaja putem televizije, kompjutera, ručnih kompjutera, mobilnih telefona i drugih personalnih elektronskih uređaja besplatno ili uz pretplatu; usluge onlajn maloprodaje; Promocija sportskih takmičenja i događaja za potrebe drugih; vođenje programa dodjele podsticajnih nagrada u cilju promovisanja inovacija i tehnologije; oglašavanje na mobilnom elektronskom uređaju za druge; pružanje podataka mobilnim pretplatnicima za promociju roba i usluga drugih; sprovođenje programa davanja popusta kojima se omogućava učesnicima da ostvare popuste na robe i usluge putem korištenja članskih kartica za popuste; usluge oglašavanja i promocije uključujući promociju roba i usluga drugih odobravanjem popusta, uključujući popuste za popravku automobila i na putničke usluge; promocija prodaje telekomunikacionih i televizijskih usluga putem sprovođenja programa davanja podsticajne nagrade čime klijenti dobijaju nagadu za privlačenje novih klijenata; usluge dobrotvornog djelovanja, odnosno, podsticanje jačanja svijesti javnosti po pitanju ekoloških problema, politike i inicijativa; usluge dobrotvornog djelovanja, odnosno, organizovanje i sprovođenje programa volontiranja zaposlenih i projekata društveno korisnog rada.

Klasa 36: Finansijsko sponzorisane sportskih, obrazovnih i zabavnih programa i događaja; elektronski transferi novca; usluge finansijskih transakcija, odnosno, pružanje bezbjednih alternativa komercijalnih transakcija i plaćanja; usluge dobrotvornog rada, odnosno, pružanje finansijske pomoći za programe i usluge drugih; odobravanje grantova za istraživanje i obrazovanje u oblastima pismenosti, prevencije nasilja u porodici, podsticanja obrazovanja djece u predmetima iz nauke, tehnologije, inženjerstva i matematike (STEM), brige o zdravlju i tehnologije o brizi o zdravlju, ekoloških problema i sistema pametne energije.

Klasa 37: Instaliranje, održavanje i popravka telekomunikacionih mreža i opreme, kompjuterski hardver, kompjuterski sistemi i komunikacione mreže; održavanje telefonske utičnice i usluge opravke; usluge pružanja pomoći na cesti, odnosno odgovoravanje na pozive za pružanje pomoći na cesti, promjena izduvane gume, hitna dostava goriva i startovanje akumulatora prenosivim punjačem; prečenje ukradenog vozila; obezbjeđenje savjeta i informacija koji se tiču mehanike automobila putem telefona.

Klasa 38: Telekomunikacione usluge; usluge televizijskog emitovanja, prenos i emitovanje audio i video programiranja i televizijskih programa na televizore, kompjutere i bežične elektronske uređaje; usluge videa na zahtjev (VOD); usluge plaćanja po pregledu (PPV); iznajmljivanje STB uređaja i digitalnih snimača glasa (DVR) za korištenje sa televizorima; obezbjeđivanje onlajn soba za razgovor za socijalno umrežavanje; elektronski prenos i protok televizije, filmova, muzike, događaja uživo, videa, igara i multimedijalnog sadržaja za

druge; usluge telekomunikacione i informacione tehnologije, odnosno, prenos glasa, audio sadržaja, video sadržaja, slika, informacija, podataka i drugog sadržaja putem telekomunikacionih mreža, bežičnih komunikacionih mreža, interneta, komunikacionih mreža putem optičkog kabela i drugih mreža kompjuterskih podataka; DSL i usluge brzog interneta; usluge elektronske pošte; obezbjeđivanje interaktivnog pristupa više korisnika na globalnu komunikacionu mrežu; usluge okosnice (backbone) interneta, odnosno, brže linije ili nizovi konekcija koje čine glavnu rutu u mreži; usluge prenosa mrežom širokog područja (WAN); usluge prenosa eternetom; usluge asinhornog prenosnog moda (atm), odnosno, prenos informacija kodiranih u male ćelije tačno određene veličine; usluge digitalne mreže sa integrisanim uslugama (isdn); komunikacione usluge internet protokola (ip), odnosno, prenos informacija putem interneta; usluge virtualne privatne mreže (vpn) i usluge privatne linije, odnosno, obezbjeđivanje privatne i bezbjedne elektronske komunikacije u realnom vremenu preko kompjuterske mreže; usluge elektronskog prenosa podataka; usluge svicovanog prenosa glasa, podataka, videa i multimedija; obezbjeđivanje telekomunikacionih priključaka na internet i druge kompjuterizovane komunikacije, podatke i bežične mreže; obezbjeđivanje pristupa za više korisnika bežičnoj komunikacionoj mreži; usluge telekomunikacionog mrežnog prolaza (gateway), odnosno, obezbjeđivanje mrežnog prolaza za povezivanje između nezavisnih telekomunikacija i kompjuterskih mreža za dijeljenje internet saobraćaja; usluge video, audio konferencija i konferencija prenosa podataka putem telefona; bežične telekomunikacione usluge, odnosno, bežični prenos glasa i podataka; telekomunikacione usluge; odnosno, obezbjeđivanje usluge prenosa glasa putem interneta protokola (voip); usluge slanja elektronskih poruka; konsalting u oblasti telekomunikacija i kompjuterizovanih komunikacija; pružanje usluga mrežnih pristupnih tačaka (NAP) za razmjenu internet saobraćaja između nosača internet saobraćaja; usluge elektronske pošte i prenosa tekstualnih poruka; usluge telekomunikacije i informacione tehnologije, odnosno, telefonske usluge i usluge prenosa glasa; usluge telekonferencija; elektronski prenos glasa i podataka sa odlikama kodiranja i dekodiranja; telematski prenos informacija; prenos podataka i informacija putem telemetrije; usluge TelePresence; telematsko slanje informacija koje se tiču bezbjednosti, sigurnosti, dijagnostike i upravljanja vozilom; usluge dvostrane bežične širokopolasne komunikacije koje se pružaju u automobilu; pružanje dijagnostičkih informacija o vozilu i podsejtnici da je vrijeme za servis vozila, koji se šalju putem elektronske pošte, veba i mobilnih aplikacija; telekomunikacione usluge, odnosno, davanje mogućnosti stupanja u vezu iz vozila sa udaljenim kol centrom da bi se prijavile nezgode ili hitne situacije tako da se može utvrditi lokacija vozila i poslati osoblje da pruži hitnu pomoć; usluge reagovanja u hitnim slučajevima, odnosno, slanje elektronskih uzbuna preko telekomunikacionih mreža; bezbjedan elektronski prenos podataka i informacija za zdravstvene ustanove; usluge TelePresence; mrežne usluge dostavljanja sadržaja; platforma usluga digitalnih medija za kodiranje, dostavljanje prikazivanje sadržaja digitalnih medija; iznajmljivanje telekomunikacione opreme u prostorijama potrošača (CPE); usluge besplatnog telefonskog broja; usluge obezbjeđivanja kol centra i centra za kontakt; usluge odgovora na pozive uz glasovne poruke i usluge rutiranja poziva; usluge elektronskog slanja glasovnih poruka, odnosno, snimanje i prenos glasovnih poruka poslanih putem telefona, usluge tekstualnih, numeričkih i slikovnih bežičnih digitalnih poruka i usluge elektronske pošte; telekomunikacione usluge sa mašine na mašinu (m2m); telekomunikacione usluge internet stvari (IoT); obezbjeđenje elektronskog prenosa podataka i informacija na bežičnim putem povezane uređaje sa mašine na mašinu (m2m), uređaje priključene na mrežu i na uređaje priključene na internet koji sadrže internet stvari (IoT); elektronski prenos podataka na bežične mreže za usluge sa mašine na mašinu (m2m) i IoT i povezane uređaje; elektronski i telematski prenos podataka u vezi sa monitoringom, lociranjem, povraćajem i praćenjem sredstava

i povezanih uređaja u različitim djelatnostima; telekomunikacioni konsalting u oblastima tehnologije sa mašine na mašinu (m2m), povezanih uređaja, upravljanja putem daljinskog uređaja i interneta stvari (IoT); usluge sa mašine na mašinu, odnosno, upravljanje voznim parkom; usluge dobrotvornog rada, odnosno, obezbjeđivanje donacija u vidu bežičnih telefona i besplatnih poziva za žrtve porodičnog nasilja i grupe koje ih zastupaju.

Klasa 39: Usluge pružanja pomoći na cesti u hitnim slučajevima, odnosno, šlep usluge, usluge vuče i predaje ključa; usluge lokacije vozila u smislu pružanja geografskih informacija u vezi sa lokacijom vozila; pružanje informacija preko telekomunikacionih mreža i mobilnih telefona, odnosno, usmjeravanje vozila, navigacija, informacije o globalnom pozicioniranju; usluge pružanja informacija u vezi sa saobraćajem, odnosno, o saobraćajnom zastoju i informacije o putovanju, odnosno, o benzinskim stanicama i o tačkama interesa (za putnike bitnim objektima); obezbjeđenje vebsajta i vebsajt linkova u vezi sa geografskim informacijama, slikama mapa i usmjeravanjem putovanja; elektronsko smještanje i arhiviranje podataka za druge; skladištenje kompjuterske i telekomunikacione opreme za druge.

Klasa 41: Zabava u vidu televizijskih informativnih emisija i vizuelnih i audio izvođenja preko televizije, kompjutera i bežičnih elektronskih uređaja; usluge elektronskih igara pruženih posredstvom interneta; usluge zabave u vidu usluga razvoja, kreiranja, proizvodnje i post-proizvodnje multimedijalnog zabavnog sadržaja; usluge zabave, odnosno, obezbjeđenje televizijskog, video programa i programa koji se emituje uživo koje karakteriše širok spektar tema; obezbjeđivanje internet vebsajt portala u oblasti zabave; organizovanje nagradnih igara sa nagradama u robama ili uslugama i takmičenja koja promovišu telekomunikacione usluge i bežične uređaje; obezbjeđivanje podsticajnog nagradnog programa za nagrađivanje učesnika koji se ističu u oblasti inovacija i tehnologije; iznajmljivanje stadijumskih objekata.

Klasa 42: Kompjuterske usluge i usluge kompjuterskih mreža; usluge telekomunikacionih softvera; kompjuterske usluge, odnosno, tehničko poslovanje i upravljanje kompjuterskim mrežama drugih; rukovodene kompjuterske usluge i mrežne operacije za druge; usluge računarstva u klauđu; usluge pružanja hostinga u oblaku; kompjuterske usluge, odnosno, upravljanje i administriranje sistema informacione tehnologije, na daljinu ili na licu mjesta, za druge, uključujući virtualnu i fizičku infrastrukturu, servere, skladišne sisteme, mreže i softver; spašavanje podataka i daljinsko čuvanje rezervne kopije kompjuterskih podataka; usluge spašavanja podataka i spašavanje podataka u slučaju oštećenja kompjutera; obezbjeđenje virtuelnih kompjuterskih sistema i virtuelnih kompjuterskih okruženja putem računarstva u oblaku; kompjuterske usluge, odnosno, obezbjeđenje usluga upravljanja infrastrukturom za monitoring, upravljanje i menadžment javne i privatne računarske informacione tehnologije i aplikacionih sistema; integracija privatnih i javnih računarskih okruženja u oblaku; obezbjeđenje računarstva u oblaku i smještanja u oblak; usluge konsaltinga u oblasti računarstva u oblaku; usluge tehničkog konsaltinga u oblastima arhitekture centra podataka i rješenja za računarstvo u oblaku; daljinsko upravljanje i rukovođenje uređajima in-house i hosted centra podataka, bazama podataka i softverskim aplikacijama za druge; usluge kompjuterske kolokacije, odnosno, obezbjeđenje sredstava za lociranje kompjuterskih servera opremom drugih; obezbjeđenje bezbjednih, ekološki kontrolisanih sredstava za kompjuterske servere i mrežnu opremu drugih; tehnički monitoring za kompjuterske servere i telekomunikacionu i mrežnu opremu drugih; usluge kompjuterske infrastrukture, odnosno, obezbjeđenje pristupa kompjuterskim mrežnim serverima sa daljine; kompjuterske usluge, odnosno, obezbjeđenje kompjuterskog hardvera i kompjuterske mrežne opreme; onlajn virtuelnog okruženja za virtuelno računarstvo kome se može pristupiti preko interneta i drugih kompjuterskih mreža; lizing i iznajmljivanje računarskog kapaciteta; odnosno, kompjuterskog softvera, kompjuterskog hardvera i kompjuterske mrežne opreme; lizing kompjuterskih servera; tehnički menadžment virtuelne infrastrukture i

kompjuterskog umrežavanja; obezbjeđenje privremenog korištenja softvera, koji se ne može preuzimati, za pristup i korištenje računarske mreže u oblaku; kompjuterske usluge, odnosno, procjena i analiza kompjuterskih sistema, uključujući interne kompjuterske sisteme, ekstranet kompjuterski sistemi i sistemi globalne kompjuterske mreže, za osiguranje usklađenosti sa industrijskim standardima; implementacija kompjuterskog softvera za druge; obezbjeđenje privremenog korištenja onlajn softvera, koji se ne može preuzimati, uključujući komplete za razvoj softvera (SDK) i API za korištenje za razvoj i testiranje softvera; obezbjeđenje informacija u oblasti razvoja nezavisnih softverskih aplikacija preko interneta; dizajn, razvoj i implementacija kompjuterskih mreža i kompjuterskih sistema i drugih; monitoring kompjuterskih mreža i kompjuterskih sistema u cilju obezbjeđenja njihovog pravilnog funkcionisanja; usluge monitoring kompjutera i kompjuterskih mreža, odnosno, izvještavanje o radu i podešavanje opterećenja u svrhu kontrole kvaliteta; usluge autorizacije u oblastima usluga telekomunikacija i mreža; obezbjeđenje privremenog korištenja softvera za reviziju mreža, koji se ne može preuzimati, u oblastima bezbjednih komunikacija i mreža za prenos podataka; onlajn usluge za osiguranje bezbjednosti, odnosno, obezbjeđenje bezbjednosti i anonimnosti za transakcije koje se obavljaju elektronskim putem korištenjem kreditnih kartica; dizajn u oblasti telekomunikacija i kompjuterizovanih komunikacija i mreža za prenos podataka; usluge dizajna i konsaltinga u vezi sa tim u oblastima informacione tehnologije, kompjuterskog programiranja, rukovođenja centrom podataka i globalnim kompjuterskim mrežama; instaliranje, održavanje i popravka kompjuterskog softvera; operativne elektronske informacione mreže; planiranje spašavanja podataka u slučaju oštećenja kompjutera; dizajn komunikacionih sistema u prostorijama korisnika, u oblaku i hibridnih unificiranih komunikacionih sistema; obezbjeđenje privremenog korištenja kompjuterskog softvera koji se ne može preuzimati, za upravljanje usklađivanjem i analizu rizika u oblasti kompjuterske i mrežne sigurnosti; obezbjeđenje privremenog korištenja mrežnog sigurnosnog softvera koji se ne može preuzimati; kompjuterska konsultacija u oblastima sigurnosti interneta i mreže i bezbjedan prenos podataka i informacija; usluge tehničkog konsaltinga u oblastima kompjuterskog softvera, kompjuterskog hardvera i kompjuterskih mreža, odnosno, obezbjeđenje konsultacije koja se tiče dizajna, implementacije, konfiguracije i korištenja toga; usluge tehničkog konsaltinga, odnosno, rješavanje problema kompjuterskog hardvera i softvera u vezi sa virtuelnom i fizičkom infrastrukturom, serverima, sistemima skladištenja i mrežama; usluge tehničkog konsaltinga u oblasti kompjuterskog softvera, tehničke podrške u vezi sa tehnologijom kompjuterske infrastrukture, odnosno, obezbjeđivanje tehničkog savjeta i usluge pulta za pružanje pomoći u vezi sa serverima, sistemima skladištenja, mrežama i softverom; kompjuterske mreže i usluge obezbjeđenja sigurnosti komunikacione mreže u vidu zaštite od upada, analize prijetnje bezbjednosti, usluge rukovodene sigurnosti, upravljanje i procjena ranjivosti, analiza prijetnje i forenzika i testiranje provale; usluge kodiranja podataka i softvera; kompjuterska konsultacija u oblasti kompjuterske bezbjednosti koju karakteriše bezbjedan prenos podataka, kodiranje i dekodiranje podataka; testiranje, analiza i evaluacija roba i usluga drugih u oblastima kompjutera i procjene bezbjednosti kompjutera; usluge konsaltinga u oblasti bezbjednosti kompjutera i bezbjednosti komunikacione mreže; hosting aplikacija i veb sajtova drugih; pružanje informacija u oblasti dijagnostike vozila putem kompjuterske informacione mreže; monitoring emisije i karakteristika vozila; softver koji se ne može preuzimati, za usluge sa mašine na mašinu (m2m) i uređaje priključene na mrežu i internet; softver koji se ne može preuzimati, za internet stvari (IoT); softverska platforma za upravljanje uslugama sa mašina na mašinu (m2m), uslugama IoT i povezanim i udaljenim uređajima; softverske platforme koje obezbijavaju razvojno okruženje, komplete za razvoj softvera (sdk), i interfejs za programiranje aplikacija (api) za kreiranje aplikacija za uređaje sa mašine na

mašinu (m2m), uređaje priključene na mrežu i internet i uređaje i mašine na daljinsko upravljanje i omogućavanje integracije i automatizacije opskrbljivanja, monitoringa i kontrole takvih uređaja i mašina; obezbjeđenje veb portala za praćenje i upravljanje povezivanjem, korištenjem i opskrbljivanjem uređaja m2m i IoT; uređaji; inženjering i kompjuterski konsalting, dizajn i razvoj u oblasti komunikacionih i povezanih uređaja sa mašine na mašinu (m2m) i IoT; tehnička podrška u oblasti komunikacionih i povezanih uređaja sa mašine na mašinu (m2m) i IoT; kompjuterske usluge, odnosno, kreiranje virtuelnih zajednica za registrovane korisnike da mogu da učestvuju u diskusijama i da se umrežavaju; softver koji se ne može preuzimati, za prikupljanje, redigovanje, prenos, smještanje i dijeljenje audiovizuelnog sadržaja; obezbjeđenje veb sajta koji karakteriše privremeno korištenje softvera koji se ne može preuzimati, a koji omogućava korisnicima veb sajta da prenose, postavljaju i prikazuju onlajn videa za dijeljenje; obezbjeđenje veb sajta koji karakteriše tehnologija koja omogućava korisnicima interneta da razvijaju individualne plej liste koje kreiraju personalizovani sadržaj koji se može pregledati i omogućava nezavisno ili istovremeno pregledanje ili dijeljenje sadržaja; obezbjeđenje veb hosting platforme za softver za igre, koji se ne može preuzimati; obezbjeđivanje softvera za igre, koji se ne može preuzimati; prenos muzike, audio i video sadržaja na internet za druge; kompjuterske usluge, odnosno, monitoring, analiza, izvještavanje o navikama u korištenju bežičnog interneta; navikama u pretragama putem bežičnog interneta, i navikama korisnika bežičnog lojalni programa drugih za veb sajtove trećih strana za ciljne reklame prema individualnim interesima korisnika bežičnih komunikacija; softver i softverske platforme za digitalne oglašivače i izdavače za svrhe oglašavanja brenda; softver za korištenje od strane digitalnih oglašivača i izdavača za svrhe postavljanja digitalnog oglašavanja, upravljanja digitalnim oglašivačkim kampanjama, optimizacija utisaka oglašavanja, ciljano oglašavanje usmjereno ka populaciji potrošača, praćenje, analiza i izvještavanje o oglašivačkim kampanjama, upravljanje oglašivačkim inventarom, usklađivanje digitalnih oglašivača sa izdavačima, učestvovanje u oglašivačkim aukcijama i razmjenama i reklamiranje u cilju kupovine i prodaje; usluge dobrotvornog rada, odnosno, doniranje mobilnih telefona i besplatnog vremena u programu i davanje grantova organizacijama i drugim dobrotvornim sluzbama koje podržavaju prevenciju porodičnog nasilja i žrtve porodičnog nasilja.

Klasa 43: Usluge arena, odnosno, obezbjeđivanje objekata opšte namjene za sport, koncerte, konvencije i izložbe.

Klasa 45: Usluge kompjuterske bezbjednosti i bezbjednosti kompjuterske mreže; monitoring kompjutera, veb sajtova, kompjuterskih mreža i komunikacionih mrežnih sistema u bezbjednosne svrhe; pružanje usluga autorizacije korisnika u bezbjednosne svrhe; obezbjeđenje autorizacije u oblaku ličnih identifikacionih informacija za bezbjednosne svrhe; usluge bezbjednosti kompjutera u smislu izdavanje i upravljanja digitalnim potvrdama i drugim bezbjednosnim uvjerenjima za druge; upravljanje voznim parkom u smislu monitoringa automobila putem telematike u bezbjednosne svrhe; pružanje informacija u oblasti bezbjednosti interneta kompjuterske mreže; konsultacije u oblasti krađe podataka i krađe identiteta; usluge konsaltinga u oblasti integriteta i bezbjednosti kompjutera, mreže i podataka; onlajn monitoring za sprječavanje ilegalnog dijeljenja datoteka i obezbjeđenja elektronskih izvještaja koji se tiču pokušaja ilegalnog dijeljenja datoteka na mrežama širom svijeta; obezbjeđenje veb sajta čije su karakteristike informacije u oblasti bezbjednosti; konsultacije oko bezbjednosti; usluge bezbjednosti; usluge bezbjednosti, odnosno obezbjeđenje bezbjednosne procjene za privredne i vladine agencije; usluge onlajn socijalnih mreža; usluge pružanja pomoći na cesti u hitnim slučajevima, odnosno, otvaranje brava; usluge vraćanja ukradenog vozila; usluge monitoringa u hitnim slučajevima, odnosno, monitoring elektronskog uređaja vozila preko daljinskog kol centra i organizovanje slanja personala za pružanje pomoći u hit-

nim slučajevima kad se detektuje nezgoda; usluge monitoringa alarma u hitnim situacijama, odnosno, monitoring alarmnih uređaja preko daljinskog centra za monitoring u svrhu slanja službi hitne pomoći i obezbjeđenja i obavještanja trećih strana, odnosno, poželjnih porodičnih kontakata, lica koja reaguju u hitnim slučajevima, ili medicinska sestra.

(210) 2015-426

(442) 20.09.2016.

(220) 10/27/2015

(731) CRNAGORACOOP NB doo, Landza bb, Danilovgrad ME

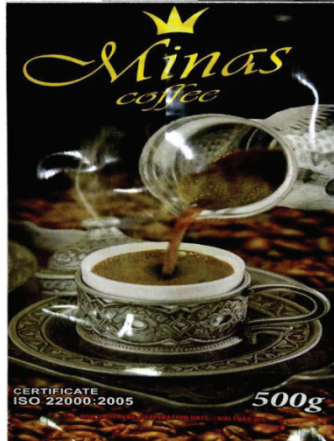

(540)

(550) I

(511) **Klasa 30:** Kafa

(210) 2016-164

(442) 20.09.2016.

(220) 4/5/2016

(731) Nobuyuki Matsuhisa, a Japanese citizen, 1 West Century Drive, 30-B, Los Angeles, California 90067 US

NOBU

(540)

(550) I

(740) Čolović Mladen, Crnogorskih serdara bb, Podgorica ME

(511) **Klasa 35:** Upravljanje prodajom nekretnina; upravljane hotelima za druge; usluge malo-prodajnih objekata koji prodaju pokione i mješovitu robu koji se nalaze u hotelima; usluge marketinga nekretnina u oblasti kondominijuma, stanova i kuća;

Klasa 37: Razvoj nekretnina i izgradnja stambenih, poslovnih i hotelskih nekretnina.

Klasa 43: Usluge hotela, restorana, barova i kateringa.

(210) 2016-166

(442) 20.09.2016.

(220) 4/6/2016

(731) Bosnalijek, farmaceutska i hemijska industrija, dioničko društvo, Jukićeva 53, 71000 Sarajevo BA

PROMASS

(540)

(550) I,V

(740) Radulović Božidar, Studentska bb, Lamela 3/18, Podgorica ME

(511) **Klasa 05:** Farmaceutski proizvodi.

(210) 2016-167

(442) 20.09.2016.

(220) 4/6/2016

(731) Bosnalijek, farmaceutska i hemijska industrija, dioničko društvo, Jukićeva 53, 71000 Sarajevo, BA;

MONTELA

(540)

(550) I

(740) Radulović Božidar, Studentska bb, Lamela 3/18, Podgorica ME

(511) **Klasa 05:** Farmaceutski proizvodi.

(210) 2016-169

(442) 20.09.2016.

(220) 4/7/2016

(731) Reckitt & Colman (Overseas) Limited, Dansom Lane Hull HU87DS GB;

VEET EASY-GELWAX

(540)

(550) I,V

(740) Popović Miladin, Đoka Miraševića 21/III, Podgorica ME

(511) **Klasa 03:** Nemedicinski toaletni preparati; kozmetički preparati i preparati za uljepšavanje; hidratantne kreme, losioni, pjene i gelovi; pilinzi; preparati za čišćenje kože; preparati za izbjeljivanje sve za ličnu upotrebu; preparati za depilaciju; voskovi za depilaciju; inhibitori za rast kose; preparati, uključujući kreme, gelove i pene, za upotrebu prije, tokom i nakon brijanja ili uklanjanja dlačica; maramice za depilaciju; impregnirane maramice za depilaciju i jastučići za njegu kože.

(210) 2016-170

(442) 20.09.2016.

(220) 4/8/2016

(731) Natenane Production Doo, Piperska 369 Podgorica ME



(540)

(550) I,V

(511) **Klasa 03:** kafa, čaj, kakao, sever, riia, tapioka, sago, zamjene za kafu; brašno i proizvodi od žitarica, hleb, kolači, poslastice, bomboni, sladoled; med, sirup od melase; kvasac, prašak za pecivo; so, senf, sircće, prelive začini, razni začni, led za hlađenje, kafa, čaj, kakao, sećer, riža, tapioka, sago, zamjene za kafu; brašno i proizvodi od žitarica, hleb, kolači, poslastice, bomboni, sladoled; med, sirup od melase; kvasac, prašak za pecivo; so, senf, sirće, prelive začini, razni začni, led za hlađenje

Klasa 38: telekomunikacije.

Klasa 41: obuka; stručno osposobljavanje; razonoda; sportske i kulturne djelatnosti

Klasa 43: usluge obezbjeđivanja hrane i pića; privremeno primanje na stan.

(210) 2016-173

(442) 20.09.2016.

(220) 4/11/2016

(300) US 86/794,704 21.10.2015

(731) TYCO FIRE PRODUCTS LP, 1400 Pennbrook Parkway, Lansdale, PA 19446 US

R-102

(540)

(550) I

(740) AOD "Ćupić", Dalmatinska 10, Podgorica ME

(511) **Klasa 09:** Sistem za suzbijanje požara za restorane i komercijalne kuhinje, koji se prvenstveno sastoji od rezervoara, kontrolnih ventila i mlaznica, i uključujući druge komponente i djelove za iste.

(210) 2016-174

(442) 20.09.2016.

(220) 4/11/2016

(731) Mercator-CG doo, Put Radomira Ivanovića 2, Podgorica ME

(540)

(550) I,V

(511) **Klasa 20:** namještaj, ogledala, okviri za slike, proizvodi (koji nisu obuhvaćeni drugim klasama) od drveta, plute, trske, rogoza, vrbovog pruća, roga, kosti, slonovaće, kitove kosti, školjki, eilibata, sedefa, morske pjene i zamjene svih ovih materijala, ili od plastike

Klasa 36: oglašavanje, vođenje poslova, poslovno upravljanje, kancelarijski poslovi.

Klasa 39: transportne usluge, pakovanje i skladištenje robe, organizovanje putovanja.

Klasa 43: usluge obezbjeđivanja hrane i pića, privremeni smještaj.

(210) 2016-177

(442) 20.09.2016.

(220) 4/14/2016

(300) AD 30114 16.10.2015

(731) British American Tobacco (Brands) Inc., 2711 Centerville Road Suite 300 Wilmington Delaware 19808 US

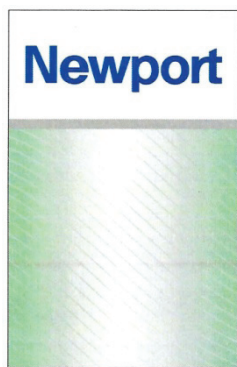

(540)

(550) I

(740) Popović Miladin, Đoka Miraševića 21/III, Podgorica ME

(511) **Klasa 34:** Cigarete; duvan; proizvodi od duvana; upaljači; šibice; artikli za pušače.

(210) 2016-178

(442) 20.09.2016.

(220) 4/14/2016

(731) Hit Montenegro d.o.o., Pržno b.b., Sveti Stefan Budva ME



(540)

(550) I

(511) **Klasa 41:** agencije za smještaj [hotelski, pansionski] hotelske rezervacije (usluge rezervisanja hotela) hotelske usluge, rezervisanje hotela, hoteli (administrativno upravljanje hotelima)

Klasa 43: u kockarnice [igre] (usluge kockarnica) ;

Klasa 45: Obezbeđenje hotela, kazina, lica i imovine unutar hotela

(210) 2016-179

(442) 20.09.2016.

(220) 4/19/2016

(300) 068739 26.11.2015 JM

(731) Alcoa Inc., Alcoa Corporate Center, 201 Isabella Street, 15212-5858 Pittsburgh, Pennsylvania US

ARCONIC

(540)

(550) I

(740) Čolović Mladen, Crnogorskih serdara bb, Podgorica ME

(511) **Klasa 01:** Hemijski zaštitni premazi za aluminijske limove, odlivke i ekstruzije

Klasa 02: Premazi za aluminijske limove, odlivke i ekstruzije.

Klasa 06: Legure aluminijuma, legure titana, ploče od legura, otkovci i blokovi koji se koriste za izradu kalupa i alata; zidovi napravljeni od prozora, prije svega, od metala, metalnih nitni, sitnih metalnih komada, naime, navrtaka, šrafova, zavrtnja, podlošaka, opruga; metalne kopce, naime, spojnice na četvrt okreta i zaključavajuće spojnice za panele; matice za zavrtnje od običnog metala; matice za zavrtnje i oprema za ugradnju koja se prodaje kao komplet; Aluminijske građevinske komponente naime, vrata i okviri, ulazni hodnik i ulazi, paneli za zid i fasade, prozori, žaluzine za zaštitu od sunca i dodatna metalna oprema sa obojenom površinskom obradom; građevinski materijali-naime, aluminijska donja površina svoda, fascija, vrata, prilazi, roletne, prozori, lajsne, stubovi, zastori, rešetke i ograde; metalni građevinski materijali; prenosne zgrade od metala; mali metalni predmeti; cijevi od metala.

Klasa 11: Procesi i oprema za prečišćavanje otpadnih voda.

Klasa 12: Vozila; točkovi za vozila; komponente za kopnena vozila i avione.

Klasa 19: Građevinski materijali (nemetalni);

Klasa 20: Jezgra od keramike i obrasci napravljeni od voska i plastike za livenje metala.

Klasa 40: Proces prerade aluminijuma za predobradu; dodatne proizvodne usluge u oblasti primjene u vazduhoplovstvu; obrada materijala.

Klasa 42: Tehničke konsultacije, usluge projektovanja i inženjeringa za druge oblasti proizvodnje metala; usluge inženjeringa i projektovanja u oblasti primjene u vazduhoplovstvu.

(210) 2016-180

(442) 20.09.2016.

(220) 4/19/2016

(300) 069622 22.02.2016. JM

(731) Alcoa Inc., Alcoa Corporate Center, 201 Isabella Street, 15212-5858 Pittsburgh, Pennsylvania US



(540)

(550) I

(740) Čolović Mladen, Crnogorskih serdara bb, Podgorica ME

(511) **Klasa 01:** Hemijski zaštitni premazi za aluminijske limove, odlivke i ekstruzije

Klasa 02: Premazi za aluminijske limove, odlivke i ekstruzije.

Klasa 06: Legure aluminijuma, legure titana, ploče od legura, otkovci i blokovi koji se koriste za izradu kalupa i alata; zidovi napravljeni od prozora, prije svega, od metala, metalnih nitni,

sitnih metalnih komada, naime, navrtaka, šrafova, zavrtnja, podlošaka, opruga; metalne kopce, naime, spojnice na četvrt okreta i zaključavajuće spojnice za panele; matice za zavrtnje od običnog metala; matice za zavrtnje i oprema za ugradnju koja se prodaje kao komplet; Aluminijske građevinske komponente naime, vrata i okviri, ulazni hodnik i ulazi, paneli za zid i fasade, prozori, žaluzine za zaštitu od sunca i dodatna metalna oprema sa obojenom površinskom obradom; građevinski materijali-naime, aluminijska donja površina svoda, fascija, vrata, prilazi, roletne, prozori, lajsne, stubovi, zastori, rešetke i ograde; metalni građevinski materijali; prenosne zgrade od metala; mali metalni predmeti; cijevi od metala legure aluminijuma, legure titana, ploče od legura, otkovci i blokovi koji se koriste za izradu kalupa i alata; zidovi napravljeni od prozora, prije svega, od metala, metalnih nitni, sitnih metalnih komada, naime, navrtaka, šrafova, zavrtnja, podlošaka, opruga; metalne kopce, naime, spojnice na četvrt okreta i zaključavajuće spojnice za panele; matice za zavrtnje od običnog metala; matice za zavrtnje i oprema za ugradnju koja se prodaje kao komplet; Aluminijske građevinske komponente naime, vrata i okviri, ulazni hodnik i ulazi, paneli za zid i fasade, prozori, žaluzine za zaštitu od sunca i dodatna metalna oprema sa obojenom površinskom obradom; građevinski materijali-naime, aluminijska donja površina svoda, fascija, vrata, prilazi, roletne, prozori, lajsne, stubovi, zastori, rešetke i ograde; metalni građevinski materijali; prenosne zgrade od metala; mali metalni predmeti; cijevi od metala

Klasa 11: Procesi i oprema za prečišćavanje otpadnih voda.

Klasa 12: Vozila; točkovi za vozila; komponente za kopnena vozila i avione.

Klasa 19: Građevinski materijali (nemetalni);

Klasa 20: Jezgra od keramike i obrasci napravljeni od voska i plastike za livenje metala.

Klasa 40: Proces prerade aluminijuma za predobradu; dodatne proizvodne usluge u oblasti primjene u vazduhoplovstvu; obrada materijala.

Klasa 42: Tehničke konsultacije, usluge projektovanja i inženjeringa za druge oblasti proizvodnje metala; usluge inženjeringa i projektovanja u oblasti primjene u vazduhoplovstvu.

(210) 2016-181

(442) 20.09.2016.

(220) 4/19/2016

(731) Merck Sharp & Dohme Corp., One Merck Drive, Whitehouse Station, New Jersey 08889 US

ZEPATIER

(540)

(550) I

(740) AOD "Ćupić", Dalmatinska 10, Podgorica ME

(511) **Klasa 05:** Farmaceutski preparati.

(210) 2016-182

(442) 20.09.2016.

(220) 4/19/2016

(731) Merck Sharp & Dohme Corp., One Merck Drive, Whitehouse Station, New Jersey 08889 US

PALIROY

(540)

(550) I

(740) AOD "Ćupić", Dalmatinska 10, Podgorica ME

(511) **Klasa 05:** Farmaceutski preparati.

(210) 2016-184

(442) 20.09.2016.

(220) 4/20/2016

(731) Merck Sharp & Dohme Corp., One Merck Drive, Whitehouse Station, New Jersey 08889 US

ZEGRALYR

(540)

(550) I,V

(740) AOD "Ćupić", Dalmatinska 10, Podgorica ME

(511) **Klasa 05:** Farmaceutski preparati.

(210) 2016-186

(442) 20.09.2016.

(220) 4/21/2016

(731) Marko Milović, Knjaza Miloša 133, 31210 Požega RS



(540)

(550) I

(740) Lutovac Branislav, Bulevar Crnojevića 93, Podgorica ME

(511) **Klasa 29:** mlijeko i mliječni proizvodi, naročito sladoled i jogurt.

(210) 2016-187

(442) 20.09.2016.

(220) 4/22/2016

(731) Mansur Gavriel LLC, 401 Broadway, Suite 1001 New York, NY 10013 US

MANSUR GAVRIEL

(540)

(550) I

(740) Popović Miladin, Đoka Miraševića 21/III, Podgorica ME

(511) **Klasa 03:** Sapuni; šamponi; puder za kupanje; gel za kupanje; gel za tuširanje; mlijeko za čišćenje lica; preparati za čišćenje za ličnu upotrebu; juvelirske komponente za poliranje; preparati za dobijanje sjaja (poliranje); abrazivi; parfimerija; eterična ulja; aromatična eterična ulja; uljani parfemski raspršivač; kozmetika; ćilibar (parfem); ruževi; maske za uljepšavanje; kreme za izbjeljivanje kože; parfemska krema za tijelo; parfemski losion za tijelo; lak za nokte; preparati za šminkanje; boje za kosu; kolonjska voda za muškarce; losion nakon brijanja; balzam nakon brijanja; kolonjska voda; parfemska voda; toaletna voda; kozmetički setovi; kozmetičke kreme; preparati za uklanjanje šminke; mirisna voda; laneni mirisni sprejevi; losioni za kozmetičke svrhe; toaletne potrepštine; parfem; kozmetički preparati za njegu kože; dezodoransi za ličnu upotrebu; lak za kosu; pasta za zube; potpuri (mirisi); kozmetika za životinje; talk puder za toaletnu upotrebu; preparati za osvježavanje vazduha.

Klasa 18: ručne torbe; ceger torbe; torbice; novčanici .

Klasa 25: Odjeća; obuća; pokrivala za glavu.

Klasa 35: Usluge maloprodaje i usluge on-line maloprodaje odjeće, obuće, pokrivala za glavu, ručnih torbi, kožnih proizvoda, prtljaga, kaiševa [odjeća], naočara, nakita, satova, knjiga i štampanih predmeta, futrola za mobilne telefone, torbi za nošenje laptopova, slušalice, zaštitnih futrola, maski i navlaka za tablet računare, mirisa, kozmetike, proizvoda za njegu kože i ličnu higijenu, pribora za kosu i ukrasa za kosu.

(210) 2016-188

(442) 20.09.2016.

(220) 4/22/2016

(731) NBA Properties, Inc., Olympic Tower- 645 Fifth Avenue New York, NY 10022 US



(540)

(550) I

(740) Popović Miladin, Đoka Miraševića 21/III, Podgorica ME

(511)

Klasa 25: Odjeća, naime čarape, obuća, cipele za košarku, patike za košarku, papuče, majice, košulje, polo majice, dukserice, donji djelovi trenerke, pantalone, majice na bretele, džemperi, kratke pantalone, pidžame, sportske majice, ragbi majice, duksevi, kaiševi, kravate, spavačice, šeširi, kape, štitnici na kačketima, trenerke za zagrijavanje, donji djelovi trenerki za zagrijavanje, dresovi za zagrijavanje /majice za vježbanje ubačaja, jakne, vjetrovke, jakne sa kapuljačom, kaputi, portikle za bebe ne od papira, trake za glavu, znojnice, kecelje, donje rublje, bokserice, široke pantalone, štitnici za uši, rukavice, rukavice samo sa palcem, šalovi, pletene i štrikane majice, trikotažne haljine, haljine, dresovi i uniforme za navijačice, odjeća za plivanje, odijela za kupanje, kupaći kostimi, bikini, tankini kupaći kostimi, gaćice za plivanje, gaćice za kupanje, šorcevi za surfovanje, ne promočiva odjeća za vodu, marame za plažu, pokrivala za kupaći kostim, ogtač i za kupaći kostim, sandale, sandale za plažu, šeširi za plažu, štitnici za sunce, kape za plivanje, kape za kupanje, nova pokrivala za glavu sa prikačenim umecima.

Klasa 28: Igračke, igre i sportske stvari, naime košarkaške lopte, loptice za golf, lopte za igralište, sportske lopte, gumene lopte i pjenaste lopte, plišane lopte za igru, plastične lopte za igru, mrežice za košarku, table za košarku, minijaturne table za košarku, pumpe i igle za naduvavanje košarkaških lopti; štapovi za golf, torbe za golf, podmetači za golf, oprema za golf, naime, alat za popravku golf terena, kupice na koje se stavlja lopta, markeri lopti, torbe za golf opremu, pokrivala za glave golf štapova, rukavice za golf, kutije za golf lopte, posebna zelena staza za golf; držač i za bilijarske štapove, kugle za bilijar, trouglovi za bilijar, pikada ormari, elektronske table za košarkaške igrice na tabli, table za košarkaške igrice, košarkaške igrice, akcione igrice, društvene igrice za odrasle i djecu, trivia informacione igrice i elektronski video arkadni uređaj, košarkaški setovi i koji se sastoje od mrežice i zviždaljke, lutke, dekorativne lutke, lutke za kolekciju, akcione figure za igru, akcione figure karikature, punjene i gračke, plišane igračke, puzzle, montažni blokovi za igre, ukrasi za Božićnu jelku i Božićne čarape; vozila za igru u obliku automobila, kamiona, vozova i kombija, svi sa temom

košarke, nove pjenaste igračke u obliku prsta il i trofeja, i gračke trofeji, karte za igru, igrice sa kartama, igračke koje prave zvuk, igračke za kućne ljubimce; igračke za plažu, naime, lopte za plažu, lopte na naduvavanje, kantice za igru, lopatice za igru, igračke za pijesak, bazen sa pijeskom, gumene igračke za vodu; oprema za bazen, naime plivačka oprema za plutanje, oprema za plutanje u bazenu, igračke za splavanje na vodi, pjenasta oprema za plutanje, gume za plivanje, gume za plivanje u bazenu, pjenaste gume, daske za plivanje, daske za surfovanje, peraja za plivanje, peraja za surfovanje, mišići za plutanje i mišići za pomoć pri plivanju u rekreativne svrhe; odbojkaški setovi za igru koji se sastoje od lopte, mrežice, traka koje označavaju teren i zviždaljke, i vaterpolo setovi za igru koji se sastoje od lopte, mrežice i zviždaljke; dekorativne igračke od tkanine koje se puštaju da lete na vjetru; minijaturne reprodukcije stadiona, naime, mali plastični modeli stadiona za igru; staklene kugle sa snijegom; mašine za video igre za upotrebu sa televizorom i ručni kontroleri za konzole za video igre.

Klasa 41: Razonoda i obrazovne usluge u smislu televizijskih događaja i radio programa iz oblasti košarke i prikazivanja uživo košarkaških igara i košarkaških priredbi; usluge produkcije i distribucije radio i televizijskih šou programa sa košarkaškim utakmicama, košarkaškim događajima i programima iz oblasti košarke; usluge vođenja i organizovanja košarkaških klinika i kampova, klinika i kampova za trenere, klinika i kampova za plesne timove i košarkaške igre; usluge rasonode u vidu ličnog pojavljivanja kostimiziranih maskota ili plesnih timova na košarkaškim utakmicama i priredbama, klinikama, kampovima, promocijama i drugim događajima, specijalnim događajima i žurkama u vezi sa košarkom; usluge kluba obožavalaca; usluge rasonode, naime one koje pružaju vebsajt predstavljanje multimedijjskih sadržaja u vidu najvažnijih televizijskih događaja, interaktivnih najvažnijih televizijskih događaja, video snimaka, video strim snimaka, interaktivnih video izbora najvažnijih događaja, radio programa, najvažnijih radijskih događaja i audio snimaka u polju košarke; usluge obezbeđivanja vijesti i informacija u vidu statistika i drugih stvari iz oblasti košarke; omogućavanje pristupa onlajn igricama koje se ne mogu preuzimati, naime kompjuterskim igricama, video igricama, interaktivnim video igricama, akcionim igricama, arkadnim igricama, društvenim igricama za odrasle i djecu, igrama na tabli, slagalicama, trivia igricama; usluge elektronskog izdavaštva, naime, izdavanje magazina, vodiča, biltena, bojanki i igrica kod kojih se igrači određuju putem interneta, sve u vezi sa košarkom; usluge obezbeđivanja onlajn komputerske baze podataka iz oblasti košarke.

(210) 2016-193

(442) 20.09.2016.

(220) 4/27/2016

(731) EOS PRODUCTS S.A.R.L., 7 Rue Robert Stumper 2557, Luxembourg LU

EOS THE EVOLUTION OF SMOOTH

(540)

(550) I,V

(740) Popović Miladin, Đoka Miraševića 21/III, Podgorica ME

(511) **Klasa 03:** Aromaterapeutski proizvodi za njegu tijela, naime, losion za tijelo, gel za tuširanje, krema za zanoktice, nemedicinski balzam za usne, sapun, preparat za poliranje kože, piling za tijelo i stopala i nemedicinska krema za stopala; kozmetika, naime, prajmer za usne; kozmetika, naime, preparati koji oporavljaju usne; balzam za usne; krema za usne; sjaj za usne; paleta sjajeva za usne; olovka za usne; preparat za poliranje usana; setovi za šminkanje koji se sastoje od karmina i sjaja za usne; nemedicinski preparati za njegu usana; nemedicinski preparati za zaštitu usana; pomade za usne; gelovi za kupanje i tuširanje i soli koje nijesu za medicinske svrhe; kuglice za kupanje; krema za kupanje; kristali za kupanje;

šumeće kupke; pahuljice za kupanje; pjena za kupanje; pjene za kupanje; gel za kupanje; gelovi za kupanje; biljne kupke; losion za kupanje; mlijeka za kupanje; ulje za kupanje; ulja za kupanje; ulja za kupanje i soli za kupanje; ulja za kupanje za kozmetičke svrhe; perlice za kupanje; kupke u prahu; nemedicinske soli za kupanje; sapuni za kupanje; sapuni za kupanje u tečnom, čvrstom ili gel obliku; pjenušave kupke; pjene za kupanje; tečni sapuni za kupanje; tečni sapun za stopala; mineralna so koja se koristi za kupanje, a koja nije za medicinske svrhe; nemedicinski preparati za kupanje; pjena za tuširanje i kupanje; gel za tuširanje i kupanje; dezodorans u spreju za stopala; nemedicinski prah za stopala; pilinzi za stopala; nemedicinska krema za stopala; nemedicinski losioni za stopala; nemedicinski preparati za natapanje stopala; kamen plovučac za ličnu upotrebu; kreme za tuširanje; gel za tuširanje; gelovi za tuširanje; losioni za jačanje noktiju; preparati za poliranje noktiju; preparati za njegu noktiju; emajli za nokte; podlak (base coat); odstranjivač laka za nokte; nadlak (top coat); preparati za jačanje noktiju; lak za nokte; gelovi koji se koriste poslije sunčanja; mlijeka koja se koriste poslije sunčanja; ulja koja se koriste poslije sunčanja; astringentni (stežuci) preparati za kozmetičku upotrebu; preparati za bijeljenje za kozmetičku upotrebu; kozmetika za njegu ljepote i tijela; kreme za čišćenje; kolonjska voda, parfemi i kozmetika; kozmetičke kuglice; kozmetičke kreme; kozmetički kreme za njegu kože; kozmetički papirići za upijanje viška sebuma/masnoće sa lica (papirići za matiranje); kozmetička mlijeka; kozmetička ulja; kozmetička ulja za epidermis; kozmetički jastučići (tuferi); kozmetičke olovke; kozmetički preparati za obnavljanje kože; kozmetički preparati koji sprječavaju opekotine od sunca; kozmetički preparati za njegu tijela; kozmetički preparati za trepavice; kozmetički preparati; kozmetički preparati za mršavljenje; kozmetička rumenila; kozmetički sapuni; kozmetički losioni za sunčanje; kozmetički preparati za sunčanje; kozmetički preparati za zaštitu od sunca; kozmetika; kozmetika i kozmetički preparati; kozmetika i šminka; kozmetika, naime, kompaktni puderi; kozmetika za obrve; kreme za lice za kozmetičku upotrebu; losioni za kozmetičku upotrebu; lak za nokte za kozmetičku upotrebu; olovke za kozmetičku upotrebu; vlažne kozmetičke maramice; vlažne kozmetičke maramice za jednokratnu upotrebu; vlažne kozmetičke maramice za čišćenje; topikalni losioni za kožu i tijelo, kreme i ulja za kozmetičku upotrebu; sapuni; mlijeka, gelovi i ulja za sunčanje i poslije sunčanja; gelovi za tamnjenje kože; mlijeka za tamnjenje kože; ulja za tamnjenje kože; maramice impregnirane kozmetičkim losionima; tonici; topikalni sprejevi za kožu za kozmetičku upotrebu; metalne strugalice za stopala; nijedan od gore navedenih proizvoda nije za upotrebu za čišćenje, njegu ili uljepšavanje kose.

Klasa 05: Medicinski balzam za usne; soli za kupanje za medicinske svrhe; medicinski preparati za kupanje; medicinske soli za kupanje; medicinski puderi za stopala.

(210) 2016-194

(442) 20.09.2016.

(220) 4/27/2016

(731) Pharmaceutical chemical cosmetic industry ALKALOID AD Skopje, Blvd. Aleksandar Make-donski 12, , 1000 Skoplje MK

MAPRAZAX

(540)

(550) I,V

(740) Popović Miladin, Đoka Miraševića 21/III, Podgorica ME

(511) **Klasa 05:** Farmaceutski proizvodi.

(210) 2016-195

(442) 20.09.2016.

(220) 5/4/2016

(731) Universal Protein Supplements Corporation d/b/a Universal Nutrition, 3 Terminal Road, New Brunswick, New Jersey 08901 US



(540)

(550) I

(740) Dejan Cosovic, BUDVA, 13 JULA1/5;

(511) **Klasa 25:** Odjeća.

(210) 2016-196

(442) 20.09.2016.

(220) 5/4/2016

(731) METCO (MIDDLE EAST TOBACCO CO.) LIMITED, Dositheos 1 Karantokis Building, 4th Floor, Nicosia CY

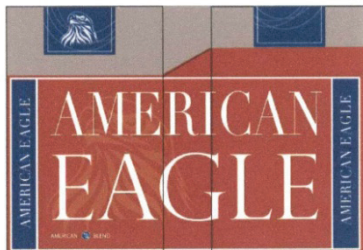

(540)

(550) I,F

(740) Radulović Božidar, Studentska bb, Lamela 3/18, Podgorica ME

(511) **Klasa 34:** Cigarete, cigare, duvan, pribor za pušače, šibice.

(210) 2016-197

(442) 20.09.2016.

(220) 5/4/2016

(731) Home Box Office, Inc., a Delaware corporation, 1100 Avenue of the Americas, New York, NY 10036 US

HOME BOX OFFICE

(540)

(550) I

(740) Jusić Jasna, Crnogorskih serdara bb, Podgorica ME

(511) **Klasa 09:** Video zapisi iz oblasti drame, komedije, dokumentaraca, sporta, muzike i raznih oblasti; video zapisi iz oblasti drame, komedije, dokumentaraca, sporta, muzike i raznih oblasti koji se mogu preuzimati; unaprijed snimljeni video diskovi, DVDiji i HD digitalni diskovi sve iz oblasti drame, komedije, dokumentaraca, sporta, muzike i raznih drugih oblasti; kompakt diskovi i digitalni audio diskovi koji sadrže ili su u vezi sa televizijskim programom ili televizijskim serijama; unaprijed snimljeni kompakt diskovi i digitalni audio diskovi koji sadrže muzičku podlogu iz ili u vezi sa televizijskim programom ili televizijskim serijama,

uređaji za snimanje, prenos ili reprodukciju zvuka ili slike (uključujući televizijske programe)

Klasa 41: Usluge zabave; produkcija i distribucija filmova i televizijskih serija iz oblasti drame, komedije, dokumentaraca, sporta, muzike i raznih oblasti koje se mogu predstaviti kroz sve oblike medijskog emitovanja televizije, kablovske i satelitskih sistema i/ili putem interneta; obezbjeđivanje onlajn elektronskih publikacija (koje se ne mogu preuzimati); obezbjeđivanje interaktivne onlajn zabave u smislu vebajta koji sadrži fotografske, video i prozne prezentacije i slične video klipove iz oblasti drame, komedije, dokumentaraca, sporta, muzike i raznih oblasti.

(210) 2016-198

(442) 20.09.2016.

(220) 5/5/2016

(731) Century 21 Real Estate LLC, 175 Park Avenue, Madison, NJ 07940 US

C21

(540)

(550) I,V

(740) Radulović Božidar, Studentska bb, Lamela 3/18, Podgorica ME

(511) **Klasa 36:** Usluge posredovanja u poslovima koji se odnose na nepokretnosti, naročito vrednovanje, prodaja, upravljanje, lizing, reklamiranje i održavanje nepokretnosti, i pomaganje drugima u obavljanju ovih usluga; usluge koje se odnose na nepokretnosti, uključujući i posredovanje, davanje preporuka (upućivanje klijenata) za usluge upravljanja nepokretnostima, preseljenje i obezbeđenje osiguranja prava na nepokretnosti, finansiranje nepokretnosti za druge.

(210) 2016-199

(442) 20.09.2016.

(220) 5/9/2016

(731) Reckitt & Colman (Overseas) Limited, Dansom Lane, Hull, HUB 705 GB

VEET SENSITIVE TOUCH

(540)

(550) I

(740) Popović Miladin, Đoka Miraševića 21/III, Podgorica ME

(511) **Klasa 03:** Nemedicinski toaletni preparati; kozmetički preparati i preparati za uljepšavanje; hidratantne kreme, losioni, pjene i gelovi; pilinzi; preparati za čišćenje kože; preparati za izbjeljivanje sve za ličnu upotrebu; preparati za depilaciju; voskovi za depilaciju; inhibitori za rast kose; preparati, uključujući kreme, gelove i pjene, za upotrebu prije, tokom i nakon brijanja ili uklanjanja dlačica; maramice za depilaciju; impregnirane maramice i jastučići za njegu kože.

Klasa 08: Brijaći; sječiva za brijanje; epilatori; uređaji za uklanjanje dlačica, naime, aparati za depilaciju; inhibitor uređaji za obnavljanje rasta kose; ručni instrumenti za upotrebu kod brijanja ili depilacije, naime, uređaji za depilaciju, ne-električni brijaci; lopatica za nanošenje toplog voska i preparati za depilaciju; trimeri (ručni alat); djelovi i oprema za gore navedenu robu.

Klasa 11: Aparati koji se upotrebljavaju za grijanje, naime aparati na električni pogon koji se

upotrebljavaju kod tretmana sa voskom i kremom za depilaciju; uređaji za topljenje voska; električni aparati za grijanje, topljenje i nanošenje voska i kreme za depilaciju; grijači za vosak za depilaciju; grijači za kreme za depilaciju.

(210) 2016-200

(442) 20.09.2016.

(220) 5/10/2016

(731) NBA Properties, Inc., Olympic Tower-645 Fifth Avenue New York, NY 10022 US



(540)

(550) I

(740) Popović Miladin, Đoka Miraševića 21/III, Podgorica ME

(511) **Klasa 25:** Odjeća, naime čarape, obuća, cipele za košarku, patike za košarku, papuče, majice, košulje, polo majice, dukserice, donji djelovi trenerke, pantalone, majice na bretele, džemper, kratke pantalone, pidžame, sportske majice, ragbi majice, duksevi, kaiševi, kravate, spavaćice, šeširi, kape, štitnici na kačketima, trenerke za zagrijavanje, donji djelovi trenerke za zagrijavanje, dresovi za zagrijavanje/majice za vježbanje ubačaja, jakne, vjetrovke, jakne sa kapuljačom, kaputi, portikle za bebe ne od papira, trake za glavu, znojnice, kecelje, donje rublje, bokserice, široke pantalone, štitnici za uši, rukavice, rukavice samo sa palcem, šalovi, pletene i štrikane majice, trikotažne haljine, haljine, dresovi i uniforme za navijačice, odjeća za plivanje, odijela za kupanje, kupaći kostimi, bikini, tankini kupaći kostimi, gaćice za plivanje, gaćice za kupanje, šorcevi za surfovanje, nepromoćiva odjeća za vodu, marama za plažu, pokrivala za kupaći kostim, ogrtač i za kupaći kostim, sandale, sandale za plažu, šeširi za plažu, štitnici za sunce, kape za plivanje, kape za kupanje, nova pokrivala za glavu sa prikačenim umecima.

Klasa 28: Igračke, igre i sportske stvari, naime košarkaške lopte, loptice za golf, lopte za igralište, sportske lopte, gumene lopte i pjenaste lopte, plišane lopte za igru, plastične lopte za igru, mrežice za košarku, table za košarku, minijaturne table za košarku, pumpe i igle za naduvavanje košarkaških lopti; štapovi za golf, torbe za golf, podmetači za golf, oprema za golf, naime, alat za popravku golf terena, kupice na koje se stavlja lopta, markeri lopti, torbe za golf opremu, pokrivala za glave golf štapova, rukavice za golf, kutije za golf lopte, posebna zelena staza za golf; držači za bilijarske štapove, kugle za bilijar, trouglovi za bilijar, pikado ormari, elektronske table za košarkaške igrice na tabli, table za košarkaške igrice, košarkaške igrice, akcione igrice, društvene igrice za odrasle i djecu, trivia informacione igrice i elektronski video mikadni uređaji, košarkaški setovi koji se sastoje od mrežice i zviždaljke, lutke, dekorativne lutke, lutke za kolekciju, akcione figure za igru, akcione figure karikature, punjene igračke, plišane igračke, puzzle, montažni blokovi za igre, ukrasi za Božićnu jelku i Božićne čarape; vozila za igru u obliku automobila, kamiona, vozova i kombija, svi sa temom košarke, nove pjenaste igračke u obliku prstiju i trofeja, igračke trofeji, karte za igru, igrice sa kartama, igračke koje prave zvuk, igračke za kućne ljubimce; igračke za plažu, naime, lopte za plažu, lopte na naduvavanje, kantice za igru, lopatice za igru, igračke za pijesak, bazen sa

pijeskom, gumene igračke za vodu; oprema za bazen, naime plivačka oprema za plutanje, oprema za plutanje u bazenu, igračke za splavarenje na vodi, pjenasta oprema za plutanje, gume za plivanje, gume za plivanje u bazenu, pjenaste gume, daske za plivanje, daske za surfovanje, peraja za plivanje, peraja za surfovanje, mišići za plutanje i mišići za pomoć pri plivanju u rekreativne svrhe; odbojkaški setovi za igru koji se sastoje od lopte, mrežice, traka koje označavaju teren i zviždaljke, i vaterpolo setovi za igru koji se sastoje od lopte, mrežice i zviždaljke; dekorativne i gračke od tkanine koje se puštaju da lete na vjetru; minijature reprodukcije stadiona, naime, mali plastični modeli stadiona za igru; staklene kugle sa snijegom; mašine za video igre za upotrebu sa televizorom i ručni kontroleri za konzole za video igre.

Klasa 41: Razonoda i obrazovne usluge u smislu televizijskih događaja i radio programa iz oblasti košarke i prikazivanja uživo košarkaških igara i košarkaških priredbi; usluge produkcije i distribucije radio i televizijskih šou programa sa košarkaškim utakmicama, košarkaškim događajima i programima iz oblasti košarke; usluge vođenja i organizovanja košarkaških klinika i kampova, klinika i kampova za trenere, klinika i kampova za plesne timove i košarkaške igre; usluge rasonode u vidu ličnog pojavljivanja kostimiziranih maskota ili plesnih timova na košarkaškim utakmicama i priredbama, klinikama, kampovima, promocijama i drugim događajima, specijalnim događajima i žurkama u vezi sa košarkom; usluge kluba obožavalaca; usluge rasonode, naime one koje pružaju veb-sajt predstavljanje multimedijjskih sadržaja u vidu najvažnijih televizijskih događaja, interaktivnih najvažnijih televizijskih događaja, video snimaka, video strim snimaka, interaktivnih video izbora najvažnijih događaja, radio programa, najvažnijih radijskih događaja i audio snimaka u polju košarke; usluge obezbeđivanja vijesti i informacija u vidu statistika i drugih stvari iz oblasti košarke; omogućavanje pristupa onlajn igricama koje se ne mogu preuzimati, naime kompjuterskim igricama, video igricama, interaktivnim video igricama, akcionim igricama, arkadnim igricama, društvenim igricama za odrasle i djecu, igrama na tabli, slagalicama, trivia igricama; usluge elektronskog izdavaštva, naime, izdavanje magazina, vodiča, biltena, bojanki i igrice kod kojih se i grači određuju putem interneta, sve u vezi sa košarkom; usluge obezbeđivanja onlajn kompjuterske baze podataka iz oblasti košarke.

(210) 2016-201

(442) 20.09.2016.

(220) 5/10/2016

(731) Kwang Yang Motor Co., Ltd., 35, Wan Hsing Street, San Min District, Kaohsiung City TW

MXU

(540)

(550) I,V

(740) Radulović Božidar, Studentska bb, Lamela 3/18, Podgorica ME

(511) **Klasa 12:** Motocikli; električni motocikli; vozila za sve terene (AIV vozila); komunalna vozila.

(210) 2016-202

(442) 20.09.2016.

(220) 5/10/2016

(731) Jugopetrol AD, Stanka Dragojevića bb, Podgorica ME

JUGOPETROL AD

(540)

(550) I

(511)

Klasa 01: nafta (sredstva za razgradnju nafte); benzin (dodaci za pročišćavanje benzina); plin (proizvodi za prečišćavanje plina)

Klasa 04: kerozin, benzin, benzin (gorivo), plinovita goriva (mješavine), plinovi za gorivo, dizel-gorivo, mazut (tečno gorivo), ulje za motore

Klasa 07: automati za izdavanje goriva na benzinskim pumpama; samopodešavajuće pumpe za gorivo, pranje (postrojenja za pranje vozila)

Klasa 09: benzin (indikatori nivoa benzina), plin (uređaji za analizu plina)

Klasa 11: plin (uređaji za pročišćavanje plina), plin (pročišćivači plina) /djelovi plinskih instalacija/

Klasa 12: vozila za kretanje po zemlji, po vazduhu, po vodi i na tračnicama;

Klasa 39: prevoz robe

Klasa 42: podvodno istraživanje, istraživanje u oblasti životne sredine

(210) 2016-203

(442) 20.09.2016.

(220) 5/10/2016

(731) Jugopetrol AD, Stanka Dragojevića bb, Podgorica



(540)

(550) I

(511) **Klasa 01:** nafta (sredstva za razgradnju nafte); benzin (dodaci za pročišćavanje benzina); plin (proizvodi za prečišćavanje plina)

Klasa 04: kerozin, benzin, benzin (gorivo), plinovita goriva (mješavine), plinovi za gorivo, dizel-gorivo, mazut (tečno gorivo), ulje za motore

Klasa 07: automati za izdavanje goriva na benzinskim pumpama; samopodešavajuće pumpe za gorivo, pranje (postrojenja za pranje vozila)

Klasa 09: benzin (indikatori nivoa benzina), plin (uređaji za analizu plina)

Klasa 11: plin (uređaji za pročišćavanje plina), plin (pročišćivači plina) /djelovi plinskih instalacija/

Klasa 12: vozila za kretanje po zemlji, po vazduhu, po vodi i na tračnicama;

Klasa 39: prevoz robe

Klasa 42: podvodno istraživanje, istraživanje u oblasti životne sredine

(210) 2016-204

(442) 20.09.2016.

(220) 5/11/2016

(731) Human Resource Partners DOO, Jadranski put bb, Budva ME



(540)

(550) V

(740) Vanja Mugoša, Podgorica ME

(511)

Klasa 35: oglašavanje i reklamiranje; vođenje komercijalnih poslova; komercijalna administracija; kancelarijski poslovi

Klasa 36: osiguranje; finansijski poslovi; monetarni poslovi; upravljanje nekretninama

Klasa 45: pravne usluge; sigurnosne usluge za zaštitu imovine i lica; lične i društvene usluge koje pružaju drugi, namijenjene za zadovoljenje ljudskih potreba.

(210) 2016-207

(442) 20.09.2016.

(220) 5/12/2016

(731) NAUTICA APPAREL, INC., 40 West 57th Street, New York, NY 10019 US

NAUTICA

(540)

(550) I,V

(740) Popović Miladin, Đoka Miraševića 21/III, Podgorica ME

(511) **Klasa 03:** preparati za bijeljenje i ostale materije za pranje rublja; preparati za čišćenje, poliranje, odmaščivanje i struganje; sapuni; parfimerijski proizvodi, eterična ulja, kozmetički proizvodi, losioni za kosu; proizvodi za njegu zuba

Klasa 14: plemeniti metali i njihove legure i proizvodi od tih metala ili obloženi tim metalima, koji nisu obuhvaćeni drugim klasama; pravi i lažni nakit, drago kamenje; časovničarski proizvodi i hronometrijski instrumenti, naime, nakit, ručni satovi, časovnici, dugmad i kopče za manžetne, igle za kravate, štipaljke za kravate.

Klasa 25: Odjeća, obuća, pokrivala za glavu, naime, muška, ženska i dječija odjeća, naročito čarape, cipele, patike, čizme, mokasine, potkošulje, bokserice, košulje, bluze, pantalone, gaće, jakne, kaputi, odjela, kupaći kostimi, bade-mantili, papuče, bermude, kravate, šalovi, marame, sokne, šeširi i kape, rukavice i rukavice bez prstiju, obuća za sve vremenske prilike, kaiševi i pojasevi za čarape, halteri i naramenice.

(210) 2016-208

(442) 20.09.2016.

(220) 5/12/2016

(731) NAUTICA APPAREL, INC., 40 West 57th Street New York, NY 10019 US



(540)

(550) I,F

(740) Popović Miladin, Đoka Miraševića 21/III, Podgorica ME

(511) **Klasa 03:** preparati za bijeljenje i ostale materije za pranje rublja; preparati za čišćenje, poliranje, odmašćivanje i struganje; sapuni; parfimerijski proizvodi, eterična ulja, kozmetički proizvodi, losioni za kosu; proizvodi za njegu zuba

Klasa 14: plemeniti metali i njihove legure i proizvodi od tih metala ili obloženi tim metalima, koji nisu obuhvaćeni drugim klasama; pravi i lažni nakit, drago kamenje; časovničarski proizvodi i hronometrijski instrumenti, naime, nakit, ručni satovi, časovnici, dugmad i kopče za manžetne, igle za kravate, štipaljke za kravate.

Klasa 25: Odjeća, obuća, pokrivala za glavu, naime, muška, ženska i dječija odjeća, naročito čarape, cipele, patike, čizme, mokasine, potkošulje, bokserice, košulje, bluze, pantalone, gaće, jakne, kaputi, odjela, kupaći kostimi, bade-mantili, papuče, bermude, kravate, šalovi, marame, sokne, šeširi i kape, rukavice i rukavice bez prstiju, obuća za sve vremenske prilike, kaiševi i pojasevi za čarape, halteri i naramenice.

(210) 2016-211

(442) 20.09.2016.

(220) 5/13/2016

(300) US 86822555 17.11.2015

(731) BIOGEN MA INC. (Massachusetts corporation), 250 Binney Street, Cambridge, Massachusetts 02142 US



(540)

(550) I,F

(740) Radulović Božidar, Studentska bb, Lamela 3/18, Podgorica ME

(511) **Klasa 05:** Farmaceutski preparati za tretiranje neuroloških poremećaja.

(210) 2016-212

(442) 20.09.2016.

(220) 5/13/2016

(731) Human Resource Partners DOO, Jadranski put bb, Budva ME

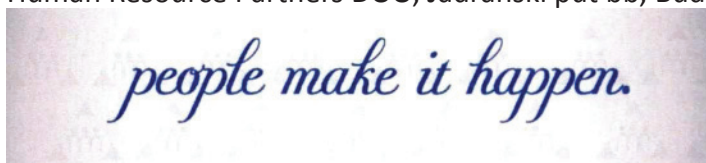

(540)

(550) I

(740) Vanja Mugoša, Podgorica ME

(511)

Klasa 35: oglašavanje i reklamiranje; vođenje komercijalnih poslova; komercijalna administracija; kancelarijski poslovi

Klasa 36: osiguranje; finansijski poslovi; monetarni poslovi upravljanje nekretninama.

Klasa 45: pravne usluge; sigurnosne usluge za zaštitu imovine i lica; lične i društvene usluge koje pružaju drugi, namijenjene za zadovoljenje ljudskih potreba.

(210) 2016-213

(442) 20.09.2016.

(220) 5/16/2016

(731) ABC FARMACEUTICI S.P.A., Corso Vittorio Emanuele II,72 10121 Turin IT

URSOBIL

(540)

(550) I,V

(740) Radulović Božidar, Studentska bb, Lamela 3/18, Podgorica ME

(511) **Klasa 05:** Farmaceutski i veterinarski preparati; sanitarni preparati za medicinsku upotrebu; dijetetska hrana za bebe i bolesnike; flasteri, materijali za zavijanje; materijal za plom-biranje zuba, zubarska smola; sredstva za dezinfekciju; preparati za uništavanje štetočina; fungicidi, herbicidi.

(210) 2016-217

(442) 20.09.2016.

(220) 5/18/2016

(731) The Coca-Cola Company, One Coca-Cola Plaza Atlanta, GA 30313 US



(540)

(550) I,F

(740) Popović Miladin, Đoka Miraševića 21/III, Podgorica ME

(511) **Klasa 32:** Piva; mineralne i sodne vode i ostala bezalkoholna pića; voćna pića i voćni sokovi; sirupi i drugi preparati za proizvodnju pića.

(210) 2016-218

(442) 20.09.2016.

(220) 5/18/2016

(731) HARRISON MARK WILLIAM, PREDUZETNIK AGENCIJA ZA KONSALTING ZA KONSALTING I MENADIMENT POSLOVE „HARRISONS, TIVAT ME

HS HARRISONS

(540)

(550) I

(511) **Klasa 35:** konsultantske aktivnosti u vezi sa poslovanjem i ostalim upravljanjem.

(210) 2016-220

(442) 20.09.2016.

(220) 19.05.2016

(731) BIOGEN MA INC. (Massachusetts corporation) 250 Binney Street, Cambridge, Massachusetts 02142, US

**CARING DEEPLY.
CHANGING LIVES.**

(540)

(550) I

(511) **Klasa 42:** Razvoj farmaceutskih preparata i lijekova

(210) 2016-34

(442) 20.09.2016.

(220) 1/27/2016

(300) 1004656 16.09.2015 TH

997234, 997235, 997236, 997238, 997239, 997240, 997241, 997243, 997244, 997245 28.07.2015.
TH

(731) Thai Union Group Public Company Limited, 72/1 Moo 7, Sethakit 1 Road, Tambon Tarsrai, Amphur Muang Samutsakorn, 74000 Samutsakorn TH



(540)

(550) I

(740) Jusić Jasna, Crnogorskih serdara bb, Podgorica ME

(511) **Klasa 05:** Hrana za novorođenčad; hrana za bebe, TH 1004656 15.09.2015.

Klasa 16: Papir za štampanje; kutije od kartona, kese za pakovanje napravljene od papira ili plastike; štampani materijal vezan za reklamiranje i marketing, kartice s imenima, kalendari, hemijske olovke, TH 997234 28.07.2015.

Klasa 18: Kišobrani; torbe TH 997235 28.07.2015

Klasa 21: Posude i tanjiri; šolje i čaše, TH 997236 28.07.2015.

Klasa 25: šeširi; gornji djelovi odjeće (osim gornjih djelova veša); sportski gornji djelovi odjeće; pantalone (izuzev donjih djelova veša); sportske pantalone; uniforme, TH 997238 28.07.2015

Klasa 29: Konzervirani morski plodovi; konzervirano gotovo meso; gotovo smrznuto meso; polugotovi i gotovi morski plodovi; obrađeno meso; obrađeni morski plodovi; smrznuti morski plodovi; gotova hrana na bazi riže i brašna; začinski sos; konzervirana gotova riba; zamrznuta riba; žele; aromatizovano povrće i voće; riblje ulje kao hrana, TH 997239 28.07.2015

Klasa 30: Poslastice na bazi žitarica; poslastice na bazi brašna; hljeb; dim sum (hrana koja se

služi u malim porcijama, veličine zalogaja), TH 997240 28.07.2015.

Klasa 31: Hrana za životinje, TH 997241 28.07.2015.

Klasa 35: Upravljanje prodajom hrane, pića i hrane za životinje, TH 997243 28.07.2015

Klasa 40: Proizvodnja i obrada hrane; proizvodnja hrane za životinje, TH 997244 28.07.2015

Klasa 43: Obezbeđivanje hrane; grickalica na bazi brašna i pića, obezbeđivanje hrane za kućne ljubimce, TH 997245 28.07.2015

(210) 2016-61

(442) 20.09.2016.

(220) 2/12/2016

(731) Bosnalijek, farmaceutska i hemijska industrija, dioničko društvo, Jukićeva 53, 71000 Sarajevo BA

NIRVAX

(540)

(550) I,V

(740) Radulović Božidar, Studentska bb, Lamela 3/18, Podgorica ME

(511) **Klasa 05:** Farmaceutski proizvodi.

(210) 2016-62

(442) 20.09.2016.

(220) 2/16/2016

(731) Viacom International Inc., 1515 Broadway, New York, N Y , 10036-5794 US



(540)

(550) I

(740) Lutovac Branislav, Bulevar Crnojevića 93, Podgorica ME

(511) **Klasa 32:** piva, mineralne i gazirane vode i druga bezalkoholna pića, pića od voća i voćni sokovi, sirupi i drugi preparati za izradu pića.

(210) 2016-65

(442) 20.09.2016.

(220) 2/16/2016

(731) Philip Morris Brands Sarl, Quai Jeanrenaud 3, Neuchatel, 2000 CH



(540)

(550) I,F

(740) Rončević Milena, Bulevar Svetog Petra Cetinjskog 130/VII, Podgorica ME

(511) **Klasa 34:** Duvan, sirov ili prerađen; duvanski proizvodi; uključujući cigare, cigarete, cigarilose, duvan za uvijanje cigareta, duvan za lule, duvan za žvakanje, duvan za šmrkanje, kretek; snus (duvan u prahu); zamena za duvan (za nemedicinsku upotrebu); elektronske cigarete; duvanski proizvodi za paljenje; elektronski uređaji i njihovi delovi koji se koriste za paljenje cigareta ili duvana kako bi ispustili aerosoli za inhalaciju, koje sadrži nikotin; tečni rastvori nikotina za upotrebu u elektronskim cigaretama; artikli za pušače, uključujući papir za cigarete, tube za cigarete, filteri za cigarete, kutije za duvan, tabakere (kutije za cigarete), pepeljare, lule, ručni aparati /spravice za uvijanje cigareta, upaljači; šibice.

(210) 2016-66

(442) 20.09.2016.

(220) 2/19/2016

(731) Durata Therapeutics Holding C.V., 190 Elgin Avenue George Town Grand Cayman KY1-9005 KY

XYDALBA

(540)

(550) I

(740) Popović Miladin, Đoka Miraševića 21/III, Podgorica ME

(511) **Klasa 05:** Antibiotiski preparati.

(210) 2016-67

(442) 20.09.2016.

(220) 2/19/2016

(731) TOYOTA JIDOSHA KABUSHIKI KAISHA (also trading as Toyota Motor Corporation), 1, Toyota-cho, Toyota-shi, Aichi-ken JP

DYNA

(540)

(550) I

(740) Jusić Jasna, Crnogorskih serdara bb, Podgorica ME

(511) **Klasa 12:** automobili i njihovi strukturalni djelovi.

(210) 2016-69

(442) 20.09.2016.

(220) 2/23/2016

(300) 24-08.2015. 50286 TT

(731) Google Inc., 1600 Amphitheatre Parkway, Mountain View, California 94043 US



(540)

(550) I,F

(740) AOD "Ćupić", Dalmatinska 10, Podgorica ME

(511) **Klasa 09:** Softver koji se može preuzeti za stvaranje indeksa podataka, indeksa veb sajtova i indeksa drugih izvora informacija; softver koji se može preuzeti za mobilne telefone i mobilne uređaje za detekciju korisnikove lokacije i prikazivanje relevantnih lokalnih informacija opšte prirode; softver koji se može preuzeti za mobilne telefone i mobilne uređaje koji omogućava korisniku da pretražuje sadržaj telefona ili uređaja radi pronalaženja podataka, kontakata i aplikacija; softver koji se može preuzeti za mobilne telefone i mobilne uređaje koji omogućava korisniku da pretražuje internet radi pronalaženja informacija opšte prirode; kompjuterski hardver; punjači za baterije; adapteri za struju

Klasa 25: Odjeća, naime košulje, majice, šeširi, kape, dječija odjeća, naime majice.

Klasa 35: Širenje oglasnog materijala preko interneta za druge; usluge onlajn maloprodaje robe široke potrošnje za druge; oglašavanje i promovisanje robe i usluga za druge putem globalne kompjuterske mreže; promovisanje robe i usluga za druge putem pružanja veb sajta sa kuponima, ponudama, popustima, nagradnim karticama, komentarima potrošača, linkovima za veb sajtove maloprodaje drugih lica, onlajn kataloga sa širokom paletom robe široke potrošnje drugih lica, upoređivanjem uslova kupovine, i podacima o popustima; pružanje komercijalne pomoći oglašivačima u kreiranju, upravljanju i organizovanju onlajn oglašavanja i onlajn spiskova proizvoda.

Klasa 36: Skupljanja sredstava za dobrotvorne svrhe; pružanje donacija dobrotvornim organizacijama; finansijske usluge, naime pružanje podataka o dionicama, obveznicama, robama, indeksima, fjučersima, opcijama, hartijama od vrijednosti, cjenama valuta i tržištu; finansijske usluge, naime, pružanje veb sajta sa podacima u vezi sa dionicama, obveznicama, robama, indeksima, fjučersima, opcijama, hartijama od vrijednosti i cijenama valuta, i gdje korisnici mogu da postavljaju svoje ocjene, komentare i preporuke o istim; usluge obrade finansijskih transakcija, naime kliring i usklađivanje finansijskih transakcija putem globalne kompjuterske mreže; usluge plaćanja računa.

Klasa 38: Telekomunikacione usluge, naime komunikacije putem multinacionalnih telekomunikacionih mreža; telekomunikacione usluge, naime usluge pristupa telekomunikacijama; usluge slanja i primanja podataka putem sredstava telekomunikacije; elektronska razmjena glasa, podataka i grafičkih zapisa kojima se može pristupiti preko kompjuterskih i telekomunikacionih mreža; obezbjeđivanje pristupa za više korisnika globalnoj kompjuterskoj informacionoj mreži; usluge internet kafea, naime, obezbjeđivanje telekomunikacione veze ka internetu u kafeima; pružanje usluga onlajn oglasnih tabli za prenos poruka među korisnicima u nespecijalizovanim oblastima; pružanje usluga onlajn grupa za diskusije za prenos poruka među korisnicima u nespecijalizovanim oblastima; usluge elektronske pošte; usluge komunikacija u radnim grupama preko kompjuterskih mreža; usluge instant poruka; usluge prenosa glasa preko internet protokola; usluge komunikacije preko kompjuterskih terminala; usluge bežične širokopojasne komunikacije; usluge komunikacije preko mobilnih telefo-

na.

Klasa 39: Elektronsko skladištenje digitalnih medija, naime podataka, dokumenata, teksta, fotografija, slika, muzike, grafike, audio, video i multimedijalnog sadržaja

Klasa 42: Pružanje usluga internet pretraživača; pružanje usluga autentifikacije elektronske pošte, naime, pružanje onlajn usluge koja omogućava korisnicima da pristupe različitim veb sajtovima trećih lica koristeći jedinstveno korisničko ime i lozinku; kompjuterske usluge; kompjuterske usluge u vidu prilagođenih veb stranica sa podacima, personalnim profilima i podacima oblikovanim prema korisniku; pružanje onlajn softvera koji se ne može preuzeti; pružanje onlajn softvera koji se ne može preuzeti za upravljanje bazama podataka, za upotrebu u vidu proračunskih tabela i za obradu teksta; pružanje onlajn kompjuterskog softvera koji se ne može preuzeti za praćenje dokumenata preko kompjuterskih mreža, intranet mreža i interneta; pružanje onlajn softvera koji se ne može preuzeti za kreiranje i održavanje veb sajtova i blagova; pružanje onlajn softvera koji se ne može preuzeti za zajednički rad na dokumentu i praćenje izmjena; pružanje onlajn softvera koji se ne može preuzeti za davanje i kontrolu pristupa dokumentima; pružanje onlajn softvera koji se ne može preuzeti za upravljanje individualnim i grupnim kalendarima i rasporedima; pružanje onlajn softvera koji se ne može preuzeti, a koji omogućava onlajn skladištenje dokumenata i baza podataka; pružanje onlajn softvera koji se ne može preuzeti za prevođenje jezika; pružanje onlajn usluga kompjuterskog mapiranja; usluge mapiranja, naime pružanje veb sajtova i veb sajt linkova ka geografskim informacijama, mapama i rutama putovanja; pružanje onlajn softvera koji se ne može preuzeti za praćenje, upravljanje i optimizovanje oglašavanja i promotivnih kampanja, i izračunavanje dobitka od investicija u vezi sa navedenim; pružanje onlajn softvera koji se ne može preuzeti za praćenje saobraćaja veb sajtova, aktivnosti elektronske trgovine, vjernosti potrošača i stopa prodajne konverzije; pružanje onlajn softvera koji se ne može preuzeti za optimizovanje navigacije na veb sajtovima; pružanje onlajn softvera koji se ne može preuzeti za upravljanje, prikupljanje, nadziranje i analiziranje saobraćaja na mreži, blogovima i drugim onlajn mjestima, korisničkih sklonosti i linkova u realnom vremenu; usluge tehničke podrške, naime rješavanje problema u softveru za upravljanje, prikupljanje, nadziranje i analiziranje saobraćaja na mreži, blogovima i drugim onlajn mjestima, korisničkih sklonosti i linkova; usluge dizajna i razvoja za druge softvera za upravljanje, prikupljanje, nadziranje i analiziranje saobraćaja na mreži, blogovima i drugim onlajn mjestima, korisničkih sklonosti i linkova; usluge tehničke podrške i konsultantske usluge u vezi sa svim gore navedenim; kompjuterske konsultantske usluge

(210) 2016-70

(442) 20.09.2016.

(220) 2/23/2016

(300) 24.08.2015. 50293 TT

(731) Google inc., 1600 Amphitheatre Parkway, Mountain View, California 94043 US



(540)

(550) I,F

(740) AOD "Ćupić", Dalmatinska 10, Podgorica ME

(511) **Klasa 09:** Softver koji se može preuzeti za stvaranje indeksa podataka, indeksa veb sajtova i indeksa drugih izvora informacija; softver koji se može preuzeti za mobilne telefone i mo-

bilne uređaje za detekciju korisnikove lokacije i prikazivanje relevantnih lokalnih informacija opšte prirode; softver koji se može preuzeti za mobilne telefone i mobilne uređaje koji omogućava korisniku da pretražuje sadržaj telefona ili uređaja radi pronalaženja podataka, kontakata i aplikacija; softver koji se može preuzeti za mobilne telefone i mobilne uređaje koji omogućava korisniku da pretražuje internet radi pronalaženja informacija opšte prirode; kompjuterski hardver; punjači za baterije; adapteri za struju.

Klasa 25: Odjeća, naime košulje, majice, šeširi, kape, dječija odjeća, naime majice.

Klasa 35: Širenje oglasnog materijala preko interneta za druge; usluge onlajn maloprodaje robe široke potrošnje za druge; oglašavanje i promovisanje robe i usluga za druge putem globalne kompjuterske mreže; promovisanje robe i usluga za druge putem pružanja veb sajta sa kuponima, ponudama, popustima, nagradnim karticama, komentarima potrošača, linkovima za veb sajtove maloprodaje drugih lica, onlajn kataloga sa širokom paletom robe široke potrošnje drugih lica, upoređivanjem uslova kupovine, i podacima o popustima; pružanje komercijalne pomoći oglašivačima u kreiranju, upravljanju i organizovanju onlajn oglašavanja i onlajn spiskova proizvoda.

Klasa 36: Skupljanja sredstava za dobrotvorne svrhe; pružanje donacija dobrotvornim organizacijama; finansijske usluge, naime pružanje podataka o dionicama, obveznicama, robama, indeksima, fjučersima, opcijama, hartijama od vrijednosti, cjenama valuta i tržištu; finansijske usluge, naime, pružanje veb sajta sa podacima u vezi sa dionicama, obveznicama, robama, indeksima, fjučersima, opcijama, hartijama od vrijednosti i cijenama valuta, i gdje korisnici mogu da postavljaju svoje ocjene, komentare i preporuke o istim; usluge obrade finansijskih transakcija, naime kliring i usklađivanje finansijskih transakcija putem globalne kompjuterske mreže; usluge plaćanja računa.

Klasa 38: Telekomunikacione usluge, naime komunikacije putem multinacionalnih telekomunikacionih mreža; telekomunikacione usluge, naime usluge pristupa telekomunikacijama; usluge slanja i primanja podataka putem sredstava telekomunikacije; elektronska razmjena glasa, podataka i grafičkih zapisa kojima se može pristupiti preko kompjuterskih i telekomunikacionih mreža; obezbjeđivanje pristupa za više korisnika globalnoj kompjuterskoj informacionoj mreži; usluge internet kafea, naime, obezbjeđivanje telekomunikacione veze ka internetu u kafeima; pružanje usluga onlajn oglasnih tabli za prenos poruka među korisnicima u nespecijalizovanim oblastima; pružanje usluga onlajn grupa za diskusije za prenos poruka među korisnicima u nespecijalizovanim oblastima; usluge elektronske pošte; usluge komunikacija u radnim grupama preko kompjuterskih mreža; usluge instant poruka; usluge prenosa glasa preko internet protokola; usluge komunikacije preko kompjuterskih terminala; usluge bežične širokopolasne komunikacije; usluge komunikacije preko mobilnih telefona.

Klasa 39: Elektronsko skladištenje digitalnih medija, naime podataka, dokumenata, teksta, fotografija, slika, muzike, grafike, audio, video i multimedijalnog sadržaja.

Klasa 42: Pružanje usluga internet pretraživača; pružanje usluga autentifikacije elektronske pošte, naime, pružanje onlajn usluge koja omogućava korisnicima da pristupe različitim veb sajtovima trećih lica koristeći jedinstveno korisničko ime i lozinku; kompjuterske usluge; kompjuterske usluge u vidu prilagođenih veb stranica sa podacima, personalnim profilima i podacima oblikovanim prema korisniku; pružanje onlajn softvera koji se ne može preuzeti; pružanje onlajn softvera koji se ne može preuzeti za upravljanje bazama podataka, za upotrebu u vidu proračunskih tabela i za obradu teksta; pružanje onlajn kompjuterskog softvera koji se ne može preuzeti za praćenje dokumenata preko kompjuterskih mreža, intranet mreža i interneta; pružanje onlajn softvera koji se ne može preuzeti za kreiranje i održavanje veb sajtova i blagova; pružanje onlajn softvera koji se ne može preuzeti za zajednički rad na

dokumentu i praćenje izmjena; pružanje onlajn softvera koji se ne može preuzeti za davanje i kontrolu pristupa dokumentima; pružanje onlajn softvera koji se ne može preuzeti za upravljanje individualnim i grupnim kalendarima i rasporedima; pružanje onlajn softvera koji se ne može preuzeti a koji omogućava onlajn skladištenje dokumenata i baza podataka; pružanje onlajn softvera koji se ne može preuzeti za prevođenje jezika; pružanje onlajn usluga kompjuterskog mapiranja; usluge mapiranja, naime pružanje veb sajtova i veb sajt linkova ka geografskim informacijama, mapama i rutama putovanja; pružanje onlajn softvera koji se ne može preuzeti za praćenje, upravljanje i optimizovanje oglašavanja i promotivnih kampanja, i izračunavanje dobitka od investicija u vezi sa navedenim; pružanje onlajn softvera koji se ne može preuzeti za praćenje saobraćaja veb sajtova, aktivnosti elektronske trgovine, vjernosti potrošača i stopa prodajne konverzije; pružanje onlajn softvera koji se ne može preuzeti za optimizovanje navigacije na veb sajtovima; pružanje onlajn softvera koji se ne može preuzeti za upravljanje, prikupljanje, nadziranje i analiziranje saobraćaja na mreži, blogovima i drugim onlajn mjestima, korisničkih sklonosti i linkova u realnom vremenu; usluge tehničke podrške, naime rješavanje problema u softveru za upravljanje, prikupljanje, nadziranje i analiziranje saobraćaja na mreži, blogovima i drugim onlajn mjestima, korisničkih sklonosti i linkova; usluge dizajna i razvoja za druge softvera za upravljanje, prikupljanje, nadziranje i analiziranje saobraćaja na mreži, blogovima i drugim onlajn mjestima, korisničkih sklonosti i linkova; usluge tehničke podrške i konsultantske usluge u vezi sa svim gore navedenim; kompjuterske konsultantske usluge

(210) 2016-71

(442) 20.09.2016.

(220) 2/23/2016

(731) Bristol-Myers Squibb Company a Delaware Corporation, 345 Park Avenue, New York, NY 10154, US

OPDIVO

(540)

(550) I,V

(740) AOD "Ćupić", Dalmatinska 10, Podgorica ME

(511) **Klasa 05:** Farmaceutski preparati za ljudsku upotrebu.

(210) 2016-72

(442) 20.09.2016.

(220) 2/23/2016

(731) Pharmaceutical chemical cosmetic industry ALKALOID AD-Skopje, Blvd. Aleksandar Makedonski 12, 1000 Skopje MK

ROPUIDO

(540)

(550) I,V

(740) Popović Miladin, Đoka Miraševića 21/III, Podgorica ME

(511) **Klasa 05:** farmaceutski preparati za liječenje hiperholesterolemije i za prevenciju kardiovaskularnih slučajeva;

(210) 2016-73

(442) 20.09.2016.

(220) 2/24/2016

(731) Marriott Worldwide Corporation, 10400 Fernwood Road, 20817 Bethesda, Maryland US



(540)

(550) I

(740) Jusić Jasna, Crnogorskih serdara bb, Podgorica ME

(511) **Klasa 35:** Usluge franšize, naime, pružanje pomoći u poslovnom upravljanju u osnivanju i radu hotela, restorana, noćnih klubova, barova, spa, rekreativnih i fitnes centara, maloprodajnih objekata, i kondominijuma; usluge poslovnog upravljanja, naime, upravljanje i rad hotela, restorana, noćnih klubova, barova, spa, rekreativnih i fitnes centara, maloprodajnih objekata, kondominijuma, stambenih objekata, konferencijskih centara, i odmara-lišta za druge sa zajedničkim vlasništvom, usluge maloprodajnih objekata; konsultantske usluge u vezi sa poslovnim upravljanjem; obezbjeđivanje uslova za korišćenje kancelarijske opreme i mašina; onlajn maloprodajne usluge; usluge maloprodajnih kataloga; usluge poslovne administracije; usluge planiranja poslovnih sastanaka; obezbjeđivanje kongresnih i konferencijskih sala za poslovne sastanke; upravljanje, iznajmljivanje i lizing kancelarija i maloprodajnih prostora; izdavanje poklon sertifikata koji mogu biti iskorišteni za robu ili usluge; usluge za obezbjeđivanje lojalnosti mušterija; dobrotvorne usluge, naime, organizacija i sprovođenje volonterskih programa i projekata od javnog interesa; usluge nabavke

Klasa 41: Obezbjedivanje zabavnih, sportskih i kulturnih aktivnosti; organizovanje konferencija i izložbi za kulturne i obrazovne svrhe; usluge kazina; usluge igara na sreću; usluge kabarea; usluge noćnih klubova; organizovanje prodaje karata i obavljanje rezervacija za šou programe i druge zabavne događaje; usluge zdravstvenih i fitnes klubova; odnosno, pružanje usluga, obezbjeđivanje prostora, podučavanje i obezbjeđivanje opreme za potrebe fitnesa i fizičke vježbe; pružanje usluga, obezbjeđivanje prostora, podučavanje i obezbjeđivanje opreme za potrebe tenisa, bazena za plivanje, rekreativnih aktivnosti, vožnje bicikla, golfa, vodenih sportova, jahanja konja, skijanja, odlaska na plažu i društvenih funkcija; usluge golf klubova, golf terena i podučavanje u igranju golfa; usluge planiranja vjenčanja; usluge planiranja i upravljanja događajima .

Klasa 43: Usluge hotela; usluge restorana, kateringa, barova i foajea; usluge smještaja u odmaralištu; obezbjeđivanje objekata opšte namjene za sastanke, konferencije i izložbe; obezbjeđivanje banketa i prostorija za javne skupove za posebne prilike; usluge rezervacija za hotelski smeštaj

Klasa 44: Spa usluge, naime usluge tretmana lica, kose, kože i tijela, usluge manikira i pedikira, usluge masaže, usluge depilacije tijela i usluge kozmetičkog salona

(210) 2016-75

(442) 20.09.2016.

(220) 2/25/2016

(731) BASF Agro B.V., Arnhem (NL), Zweigniederlassung Zurich, Im Tiergarten 7 Zurich CH

SELYTOR

(540)

(550) I

(740) Stanković Mugoša Ana, Trg Republike 13, Podgorica ME

(511) **Klasa 05:** Fungicidi.

(210) 2016-76

(442) 20.09.2016.

(220) 2/25/2016

(731) OSEM, d.o.o. Murska Sobota, Čopova ulica 28, 9000 Murska Sobota SI

KEKEC

(540)

(550) I,V

(740) Radulović Božidar, Studentska bb, Lamela 3/18, Podgorica ME

(511) **Klasa 29:** Meso; suvo meso; dimijeno meso; svježe meso; zamrznuto meso; konzervisano meso; sušeno meso; mijevano meso (isjeckano meso); riba; živina; divljač; goveđe meso; svinjsko meso; ekstrakti od mesa; želei; želei od mesa; mast za ishranu; jela od mesa; gotova jela, spremijena od mesa (gdje preovlađuje meso); gotova jela, pretano od crvenog mesa; gotova jela, pretežno od divljači; gotova jela od živine (gdje preovlađuje živina); jela od ribe; prehrambeni proizvodi spremijeni od ribe; jela od živine; jela od divljači; paštete; mesne paštete; džigerica, jetra; jetrena pašteta; pašteta od gučije džigerice; mesni namazi; mesni naresci; grickalice od mesa; grickalice od soje; usoljena mesa; slanina; šunka; kobasice; krvavice; pohovane kobasice; supe; mesna supa; preparati za pravljenje supe; koncentri za mesnu supu; bubrežni loj za ishranu; školjke, ljuskari, koji nisu živi; morski rak (koji nisu živi); školjke (koje nisu žive); ribiji namazi; namazi od povrća; vegetarijanski namazi; paštete od povrća; pite od povrća; namaz od maslina; namaz od tegnjaka; namaz od koštunjitavog voća; humus (testo od humusa); grudve zgnječene soje; tahini-tijesto sa semenom od susama; salate od povrća; salate od mesa; želatin; konzervisano, zamrznuto, sušeno i kuvano voće i povrće; ajvar (konzervisana paprika); konzervisan luk; konzervisan tegnjak; konzervisane pečurke; konzervisan pasulj; konzervisan grašak; kiseli kupus; kiseli krastavčići; konzervisano sočivo; konzervisane masline; konzervisana soja; paradajz pire; orah, prerađen; voćni listići; marmelada; kompoti; jaja; mlijeko i mliječni proizvodi; sirni namazi; mliječni namazi; jestiva uija i masti; jestiva uija; jestive masti; masne supstance za proizvodnju jestive masti; smješe koje sadrže mast za kriške hijeba.

Klasa 30: Sendviči; sendviči sa mesom; pite sa mesom; pite; pite od mesa; pite od mljevenog mesa; zamrznuto pecivo punjeno s mesom; zamrznuto pecivo punjeno povrćem; pecivo sa povrćem i mesom; pecivo sa povrćem i ribom; kuhinjska so; sent sirće; sosevi, umaci, začini; mesni sokovi (umaci); sos od paradajza; začini; začinjani premazi za meso, ribu, živinu i divljač; začini; začini; omekšivati za meso, za upotrebu u domaćinstvu; brašno; proizvodi od žitarica; hijeb; pite od voća, kolači; slatkiši.

Klasa 40: Prehrambena industrija; obrada kuvane hrane; prerada mesa, mesnih proizvoda i proizvoda od živine; prerada ribe; konzervisanje hrane; dimijenje hrane; dimijenje mesa; dimijenje ribe;

(210) 2016-77

(442) 20.09.2016.

(220) 2/26/2016

(731) KABUSHIKI KAISHA TOSHIBA, also trading as TOSHIBA CORPORATION, a corporation organi-

zed and existing under the laws of Japan, Manufacturers and Merchants of,, 1-1, Shibaura 1-chome, Minato-ku, Tokyo JP

TOSHIBA

(540)

(550) I,F

(740) MSA IP Milojević Sekulić, Bulevar Despota Stefana 1a, Beograd SR

(511) **Klasa 35:** pomoć u poslovnom upravljanju; obaveštenja o poslovima; postavljanje plakata; spoljno oglašavanje; agencijske usluge uvoza-izvoza; agencije za pružanje poslovnih informacija; analize cena i troškova; distribucija reklamnog materijala; usluge fotokopiranja; agencije za zapošljavanje; iznajmljivanje kancelarijskih mašina i opreme; knjigovodstvo; računovodstvo; izrada izvoda računa; revizija poslovanja; poslovno upravljanje savetovanje u vezi sa organizovanjem; savetovanju u vezi sa izborom osoblja; savetovanje iz oblasti poslovnog upravljanja; daktilografske usluge; prezentacija robe; neposredno oglašavanje putem pošte; pomoć u poslovnom ili industrijskom upravljanju; umnožavanje dokumenata; ažuriranje oglasnih materijala; distribucija uzoraka; stručne usluge iz oblasti poslovne efikasnosti; usluge prodaje putem licitacije; istraživanje tržišta; poslovne procene; poslovna ispitivanja; iznajmljivanje oglasnih materijala; savetovanje u vezi sa poslovnim organizovanjem; objavljivanje reklamnih tekstova; oglašavanje; reklamiranje; reklamiranje na radiju; poslovna istraživanja; usluge odnosa sa javnošću; stenografske usluge; oglašavanje putem televizije; prepisivanje korespondencije [kancelarijske usluge]; uređivanje izloga; agencijske usluge za oglašavanje; agencijske usluge za reklamiranje; savetodavne usluge u poslovnom upravljanju; manekenske usluge u cilju reklamiranja ili prodajnih promocija; marketinska istraživanja; kompjutersko upravljanje podacima; profesionalno poslovno savetovanje; ekonomske prognoze; organizovanje izložbi u komercijalne ili reklamne svrhe; poslovne informacije; ispitivanje javnog mnjenja; obračunavanje plata; regrutacija osoblja; usluge preseljenja poslovnog sedišta; iznajmljivanje oglasnog prostora; promocija prodaje za druge; sekretarske usluge; obračun poreza; usluge telefonskog odgovaranja za odsutne pretplatnike; obrada teksta; dogovaranje pretplate na novine za druge; reklamiranje slanjem narudžbenica; poslovno upravljanje hotelima; poslovno upravljanje za scenske umetnike; prikupljanje informacija u kompjuterske baze podataka; sistematizacija informacija u kompjuterskim bazama podataka; organizovanje sajмова u komercijalne ili reklamne svrhe; izdavanje mašina za fotokopiranje; online oglašavanje na računarskoj mreži; usluge nabavke za treća lica [kupovina roba i usluga za druge poslovne subjekte]; pretraživanje podataka u računarskim datotekama za druge; iznajmljivanje vremena za oglašavanje u sredstvima komunikacije; usluge praćenja štampe; iznajmljivanje automata za prodaju; psihološko testiranje za izbor zaposlenih; usluge poređenja cena; prezentacija proizvoda putem sredsotva komunikacije, u maloprodajne svrhe; pružanje komercijalnih saveta i informacija potrošačima [centar za pružanje saveta potrošačima]; dogovaranje pretplate za telekomunikacione usluge za treća lica; administrativna obrada porudžbina; komercijalna administracija za licenciranje roba i usluga trećih lica; usluge podugovaranja, autsorsing [pomoć u poslovanju]; fakturisanje; pisanje reklamnih tekstova; prikupljanje statističkih podataka; usluge grafičke obrade materijala za reklamne svrhe; traženje sponzora; organizovanje modnih revija u promotivne svrhe; proizvodnja reklamnih filmova; poslovno upravljanje za sportiste; marketing; usluge telemarketinga; usluge maloprodaje ili veleprodaje farmaceutskih, veterinarskih i higijenskih preparata i medicinskog materijala; iznajmljivanje prodajnih štandova; pružanje komercijalnih i poslovnih kontakt informacija; optimizacija za pretraživače za promociju prodaje; optimizacija saobraćaja sa Internet stranice; oglašavanje plaćanjem po kliku [pay

per click oglašavanje]; usluge posredovanja u trgovini; poslovno upravljanje za nezavisne pružaoce usluga; pregovaranje i zaključivanje poslovnih transakcija za treća lica; azuriranje i održavanje podataka u računarskim bazama podataka; usluge upravljanja poslovnim projektima za građevinske projekte; pružanje poslovnih informacija putem Internet stranice; obezbeđivanje onlajn tržišta za kupce i prodavce roba i usluga; dizajniranje reklamnog materijala; angažovanje spoljnih firmi za administrativno upravljanje kompanijama; usluge prijavljivanja poreza; poslovno upravljanje programima refundiranja za druge; iznajmljivanje bilborda [panoa za reklamiranje]; pisanje radnih biografija za druge; pisanje kratkih biografija za druge; indeksiranje Internet stranica za komercijalne ili reklamne potrebe; upravljanje programima za česte avio putnike; usluge planiranja sastanaka [kancelarijski poslovi]; usluge podsećanja na ugovorene sastanke [kancelarijski poslovi]; upravljanje programima lojalnosti potrošača; pisanje scenarija za potrebe oglašavanja.

Klasa 36: Osiguranje od posledica nesrećnog slučaja; zajmovina rate; usluge aktuaru; usluge iznajmljivanja nepokretnosti; posredovanje na berzi; usluge kreditne agencije; agencijske usluge za promet nekretnina; posredovanje u prometu nekretnina; agencijske usluge za naplatu dugova; posredovanje u osiguranju; usluge finansijskog carinskog posredovanja; usluge osiguranja; bankarske usluge; procena nekretnina; prikupljanje priloga za dobrotvorne fondove; investicioni fondovi; investiranje kapitala; usluge jemstva; usluge menjačnica; izdavanje putničkih čekova; klirinški poslovi [finansije]; usluge kliringa [finansije]; usluge čuvanja u sefovima; prikupljanje priloga; finansiranje zajmova; fiskalneprocene; finansijske procene [osiguranje, bankarstvo, nekretnine]; faktoring; fiducijarni poslovi; usluge povereništva; usluge finansiranja; finansijsko upravljanje; usluge zalagaonice; upravljanje nepokretnostima; upravljanje stambenim zgradama; osiguranje od požara; najam apartmana; izdavanje u najam poljoprivrednih gazdinstava; zdravstveno osiguranje; pomorsko osiguranje; bankarske hipoteke; usluge štedionica; finansiranje zakupa; finansiranje lizinga; posredovanje u prometu sa hartijama od vrednosti; Životno osiguranje; agencije za nekretnine [stanove]; finansijske analize; procena antikviteta [starina]; procena umetničkih dela; provera čekova; finansijsko savetovanje; savetovanje u vezi sa osiguranjem; obrada plaćanja kreditnim karticama; obrada plaćanja debitnim karticama; elektronski prenos sredstava; finansijske informacije; informacije o osiguranju; procena nakita; numizmatička procena; iznajmljivanje zbirki; procena poštanskih maraka; izdavanje vrednosnih bonova; depoziti dragocenosti; kotiranje cena na berzi; izdavanje kreditnih kartica; izdavanje poslovnog prostora [nepokretnosti]; usluge isplate penzija; finansijsko sponzorisavanje; onlajn bankarstvo; usluge poslovne likvidacije, finansijske; procena naknada štete [finansijska procena]; posredovanje u vezi sa karbon kreditima; finansijsko vrednovanje neposečenog drveta; finansijska procena neposečenog drveta; finansijska procena vune; finansijsko vrednovanje vune; pozajmljivanje uz založno obezbeđenje; usluge fondova uzajamne pomoći; usluge berzanskog posredovanja; usluge savetovanja u vezi sa zaduživanjem; dogovaranje finansiranja za građevinske projekte; pružanje informacija o finansijama putem internet stranica; finansijsko upravljanje isplatama nadoknada za druge; investiranje sredstava; posredovanje akcijama i obveznicama; davanje popusta trećim licima u sudelujućim objektima kroz upotrebu članskih karti; usluge jemstva.

Klasa 37: Održavanje nameštaja; popravka fotografskih aparata; postavljanje i popravka električnih uređaja; postavljanje i popravka liftova; postavljanje i popravka dizalica; asfaltiranje; održavanje i popravka motornih vozila; održavanje i popravka aviona; čišćenje unutrašnjosti zgrada; pranje rublja; čišćenje i popravka kotlova; održavanje i popravka gorionika [plamenika]; iznajmljivanje buldožera; postavljanje, održavanje i popravka kancelarijskih mašina i opreme; ugradnja i popravka protiv požarnih alarma; ugradnja i popravka protiv provalnih alarma; popravka tapacirunga; održavanje i popravka trezora; iznajmljivan-

je građevinske opreme; brodogradnja; obnavljanje odeće; postavljanje i popravka opreme za grejanje; popravka obuće; čišćenje dimnjaka; održavanje i popravka sefova; postavljanje i popravka aparata za klimatizaciju; konstruisanje; konstruisanje podvodnih objekata; građevinski nadzor; popravka odeće; održavanje, čišćenje i popravka kože; popravljanje kuhinjske opreme; rušenje građevina; zaštita od korozije; dezinfikovanje; bojenje i popravka natpisa; konstruisanje i popravljanje skladišta; zaštita građevina od vlage; izolovanje objekata; iznajmljivanje mašina za iskopavanje [bagera]; pranje prozora; popravka i održavanje filmskih projektor; instaliranje i održavanje peći; održavanje, čišćenje i popravka krzna; podmazivanje vozila; čišćenje odeće; popravka časovnika i satova; izgradnja fabrika; postavljanje i popravka opreme za navodnjavanje; izolacija građevina; pranje vozila; pranje veša; pranje; instaliranje, održavanje i popravka mašina; zidarstvo; restauracija nameštaja; izgradnja pristanišnih nasipa; peglanje odeće; izgradnja i održavanje cevovoda; postavljanje tapeta na zidove; oblaganje tapetama; popravka kisobrana; popravka suncobrana; tapaciranje; molerske usluge, spoljne i unutrašnje; glačanje kamenom plavcem; malterisanje; vodoinstalaterske usluge; poliranje vozila; popravka pumpi; izgradnja luka, pristaništa; istrebljenje pacova [deratizacija]; popravka guma [pneumatika]; instaliranje i popravljanje rashladne opreme; peglanje veša; ponovno kalaisanje; zakivanje; zaštita vozila od korozije; usluge servisnih stanica za vozila [benzinskih pumpi]; instaliranje i popravka telefona; održavanje vozila; lakiranje vozila; čišćenje vozila; usluge popravke pokvarenih vozila; iznajmljivanje mašina za čišćenje; unistavanje [istrebljenje] štetočina, osim u poljoprivredi; montiranje skela; zidarske usluge; čišćenje (pranje) pelena; hemijsko čišćenje; informacije u vezi sa izgradnjom; informacije o popravkama; oštrenje noževa; vađenje rude; usluge vađenja kamena, kamenoloma; asfaltiranje puteva; peškiranje [brušenje]; podvodne popravke; čišćenje zgrada [spoljnih površina]; vulkanizacija, popravka guma [pneumatika]; bušenje bunara; izgradnja sajamskih štandova i prodavnica; instalacija, održavanje i popravka računarske opreme; otklanjanje smetnji na električnim aparatima; restauracija (obnavljanje) motora, koji su istrošeni ili delimično uništeni; restauracija (obnavljanje) mašina koje su istrošene ili delimično uništene; iznajmljivanje dizalica [građevinske opreme]; iznajmljivanje mašina za čišćenje puteva; usluge popravki krovova; usluge pravljenja veštačkog snega; čišćenje ulica; popravka sigurnosnih brava; restauracija umetničkih dela; restauracija [popravka] muzičkih instrumenata; ugradnja prozora i vrata; održavanje bazena za plivanje; ponovno punjenje tonera za stampaće; savetovanje iz oblasti građevinarstva; stolarske usluge; bušenje naftnih ili gasnih busotina; iznajmljivanje odvodnih pumpi; iznajmljivanje mašina za pranje veša; popravka električnih vodovoda; punjenje baterija za vozila; balansiranje guma (pneumatika); štimovanje muzičkih instrumenata; postavljanje kablova.

Klasa 38: Emitovanje radio programa [radio difuzija]; slanje poruka; emitovanje televizijskih programa; prenos telegrama; telegrafske usluge; usluge telegramskog komuniciranja; telefonske usluge; telefonske komunikacije; teleks usluge; usluge novinskih agencija; emitovanje kablovske televizije; komunikacije putem mobilnih telefona; komunikacija preko računarskih terminala; prenos poruka i slika posredstvom računara; prenos elektronske pošte; faksimil prenos; informacije o telekomunikacijama; pejdžing usluge [posredstvom radija, telefona ili drugog vida elektronskog komuniciranja]; iznajmljivanje uređaja za slanje poruka; komunikacija preko mreže optičkih vlakana; iznajmljivanje faksimil aparata; iznajmljivanje modema; iznajmljivanje telekomunikacione opreme; iznajmljivanje telefona; satelitski prenos; usluge elektronskih biltena [telekomunikacione usluge]; obezbeđivanje telekomunikacionih veza sa globalnom računarskom mrežom; usluge telekomunikacionih usmeravanja i povezivanja; usluge telekonferencija; obezbeđivanje korisničkog pristupa globalnoj računarskoj mreži; iznajmljivanje vremena pristupa globalnim računarskim mrežama; pružanje usluga telekomunikacionih kanala za usluge teleprodaje; usluge foruma

[pričaonica] na internetu; omogućavanje pristupa bazama podataka; usluge govorne pošte; prenos čestitki putem interneta; prenos digitalnih datoteka; bežično emitovanje; usluge video konferencija; pružanje usluga onlajn foruma; striming [protok] podataka; radio komunikacije; prenos videa na zahtev.

Klasa 39: Pratlja putnika; snabdevanje vodom; vazdušni prevoz; prevoz ambulantnim kolima; pomoć vozilima u kvaru (vuča vozila u kvaru); iznajmljivanje automobila; prevoz automobilom; prevoz autobusom; prevoz izletničkim brodovima; iznajmljivanje čamaca; ledolomacke usluge; prevoz kamionom; spašavanje brodova; usluge prevoza robe tegljačem; prevoz kolicima na tegljenje; železnički transport; iznajmljivanje konja; isporuka pošiljki; usluge nošenja tereta od strane nosača; pakovanje robe; posredovanje u vezi sa brodovima; organizovanje krstarenja; usluge transporta za turistička razgledanja; istovar tereta; isporuka robe; skladištenje robe; distribucija vode; distribucija električne energije; upravljanje branama kanala; parkiranje vozila; skladištenje; skladištenje u magicinima; iznajmljivanje skladišta; trajektni prevoz; rečni prevoz; brodski prevoz robe; usluge komercijalnog prevoza tereta; iznajmljivanje garaža; cevovodni transport; iznajmljivanje prostora za parkiranje; iznajmljivanje prostorija za hlađenje; iznajmljivanje hladnjča za hranu; iznajmljivanje vozila; iznajmljivanje putničkih vagona; iznajmljivanje teretnih vagona; prevoz nameštaja; transportne usluge; prevoz brodom; organizovanje turističkih putovanja; prevoz putnika; pilotiranje; tegljenje; podizanje potopljenih brodova; rezervisanje mesta za putovanja; usluge spašavanja (transport); taksi prevoz; tramvajski prevoz; špedicija; pomorski prevoz; prevoz blindiranim kolima; prevoz turista; prevoz i skladištenje smeća; prevoz i skladištenje otpada; selidbene usluge; skladištenje čamaca, brodova; posredovanje u uslugama špedicije; posredovanje u prevozu robe; posredovanje u transportu; usluge vozača; kurirske usluge (dostava pošiljki ili robe); informacije o skladištenju; informacije o transportu; iznajmljivanje ronilačkih zvona; iznajmljivanje ronilačkih odela; iznajmljivanje kontejnera za skladištenje; iznajmljivanje prtljažnika za krov na vozilima; spasilačke operacije (u transportu); rezervacija prevoza; putničke rezervacije; podvodna spašavanja; umotavanje, ambalažiranje, robe; dostava poruka (kurirska služba); dostava novina; dostava štampe; dostava robe naručene poštom; isporuka energije; iznajmljivanje trkačkih automobila; iznajmljivanje invalidskih kolica; usluge lučkih radnika; fizičko skladištenje elektronski sačuvanih podataka ili dokumenata; lansiranje satelita za druge; isporuka cveća; frankiranje pošte; informacije o saobraćaju; iznajmljivanje zamrzivača; usluge flasiranja (punjenje boca); logističke usluge u vezi prevoza (transportna logistika); iznajmljivanje vazduhoplova; prevoz robe barzama; iznajmljivanje putničkih autobusa; iznajmljivanje motora vazduhoplova; prevoz dragočnosti uz obezbeđenje; iznajmljivanje navigacionih sistema; pružanje uputstva za voznju za turističke svrhe; pakovanje poklona; iznajmljivanje traktora; prikupljanje proizvoda pogodnih za recikliranje [prevoz].

Klasa 40: Struganje, abrazija; obrada kinematografskih filmova; prečišćavanje vazduha; magnetizacija; završna obrada tekstila; završna obrada papira; posrebrivanje; izbeljivanje tkanina; obrada drveta; porubljivanje tkanine; lemljenje; šivenje ženske odeće po meri; oblaganje kadijumom; trajna obrada tkanina radi postizanja otpornosti na gužvanje i zadržavanja oblika; pečenje grnčarije; bojenje obuće; hromiranje; oblaganje metalom (metalizacija); bojenje kože; obrada krzna; sečenje tkanine; štampanje uzoraka; razvijanje fotografskih filmova; pozlaćivanje; obrada vode; elektroliza (oblaganje postupkom elektrolize); kalaisanje; modeliranje krzna po narudžbini; kovačke usluge; postupak zaštite krzna od moljaca; mlevenje; gnječenje voća; dimljenje hrane; galvanizacija; graviranje; impregnacija odeće (obrada tkanina za postizanje nepromočivosti); vodootporna obrada tekstila; obrada odeće za otpornost na vatru; obrada tkanine za otpornost na vatru; obrada tekstila za otpornost na vatru; obrada odeće protiv gužvanja; obrađivanje vune; laminiranje; brušenje;

obrađivanje metala; kaljenje metala; mlevenje brašna; niklovanje; tkačke usluge; obrada kože; poliranje abrazijom; knjigovezačke usluge; obrada drveta [usluge pilane]; sedlarske usluge; testerisanje [usluge pilane]; šivenje po meri; štavljenje; prepariranje životinja; usluge farbanja; bojenje tekstila; obrada tekstila; obrada tkanine; obrada tekstila radi zaštite od moljaca; bojenje tkanine; obrada papira; duvanje stakla; vezenje; obrađivanje kože; površinsko bojenje stakla prozora; konzervisanje namirnica i pića; seča i obrada stabala; recikliranje otpada i smeća; prethodno skupljanje tkanine radi sprečavanja dodatnog skupljanja nakon pranja; postupak obrade za postizanje sjaja krzna; postavljanje krzna sateonom; bojenje krzna; dezodorisanje vazduha; osvežavanje vazduha; sastavljanje materijala po meri za druge; uramljivanje umetničkih dela; pozlata (oblaganje metala zlatom); lasersko graviranje; informisanje o obradi materijala; brušenje optičkog stakla; štampanje fotografija; fotografska prerada nafte; jorgandžijske usluge (prosivanje tkanine); rafiniranje nafte; klanje životinja; završna obrada ljuštenjem; prerada [pretvaranje] otpada; prepravka odeće; usluge pravljenja kotlova; livenje metala; vulkanizacija [obrađivanje materijala]; usluge zubnih tehničara; proizvodnja energije; iznajmljivanje generatora; uništavanje otpada i đubreta; spaljivanje otpada i đubreta; usluge odvajanja boja; rezanje ključeva; dekontaminacija opasnih materijala; litografsko štampanje; štampanje; iznajmljivanje mašina za pletenje; ofset štampanje; usluge fotokompozicije; štampanje na svili; sortiranje otpada i materijala za reciklažu [prerada]; zamrzavanje namirnica; iznajmljivanje uređaja za klimatizaciju; iznajmljivanje uređaja za grejanje; valjanje tkanine; usluge krioprezervacije; usluge peskarenja; iznajmljivanje kotlova; recikliranje [reciklaža otpada]; usluge varenja.

Klasa 41: Akademije [obrazovne]; usluge zabavnih parkova; usluge zabave; dresiranje životinja; iznajmljivanje kinematografskih aparata; usluge zabavljača; usluge filmskih studija; izvođenje cirkuskih predstava; organizovanje takmičenja [obrazovnih ili zabavnih]; učenje na daljinu; fizička kultura (fizičko vaspitanje); iznajmljivanje scenskog dekora; obezbeđivanje objekata i opreme za rekreaciju; zabava (razonoda) preko radija; objavljivanje tekstova, osim reklamnih tekstova; nastava (podučavanje); obrazovne usluge; usluge pružanja obuke; iznajmljivanje audio snimaka; iznajmljivanje kinematografskih filmova (iznajmljivanje igranih filmova); produkcija filmova, izuzev reklamnih filmova; nastava (obuka) gimnastike; usluge pozajmljivanja knjiga u bibliotekama; objavljivanje knjiga; iznajmljivanje radio i televizijskih aparata; produkcija radio i televizijskih programa; izvođenje predstava varijeteta; orkestarske usluge; pozorisna produkcija; produkcija predstava; zabava (razonoda) preko televizije; iznajmljivanje pozorišnog dekora; usluge zooloških vrtova; obezbeđivanje sportskih objekata i opreme; usluge modela za umetnike; usluge pokretnih biblioteka; pružanje kazino objekata i opreme [igara na sreću]; klupske usluge [zabavne ili obrazovne]; ugovaranje i vođenje kolokvijuma; ugovaranje i vođenje konferencija; ugovaranje i vođenje kongresa; usluge diskoteka; informisanje o obrazovanju; ispiti iz oblasti obrazovanja; informacije iz oblasti zabave i razonode; organizovanje izložbi za kulturne ili obrazovne potrebe; usluge igara na sreću; obezbeđivanje prostora (igrališta) i opreme za golf; usluge klubova zdravlja [zdravstveno i fitnes vežbanje]; usluge kampova za odmor [razonoda]; izvođenje predstava uživo; usluge bioskopskog prikazivanja; prikazivanje kinematografskih filmova; usluge obdaništa; organizovanje sportskih takmičenja; planiranje zabava [razonoda]; praktična nastava [obuka demonstriranjem]; obezbeđivanje muzejskih objekata i opreme [prezentacije, izložbe]; usluge studija za snimanje; informacije o rekreaciji; iznajmljivanje lake ronilačke opreme; iznajmljivanje sportske opreme, osim vozila; iznajmljivanje stadionskih objekata opreme; iznajmljivanje video rekordera; iznajmljivanje video traka; ugovaranje i vođenje seminara; usluge sportskih kampova; ugovaranje i vođenje simpozijuma; merenje trajanja sportskih događaja; usluge internata; ugovaranje i vođenje radionica [obuka]; ugovaranje takmičenja u lepoti; usluge rezervacije sedišta za predstave, svečanosti; usluge sinhroni-

zacije; religijsko obrazovanje; organizovanje lutrija; organizovanje balova; organizovanje predstava [usluge impresarija]; pružanje usluga automata za arkadne igrice; iznajmljivanje audio opreme; iznajmljivanje opreme za rasvetu pozorišne scene i televizijskih studija; iznajmljivanje teniskih terena; iznajmljivanje video kamera; iznajmljivanje kamkordera; pisanje scenarija, izuzev onih za potrebe oglašavanja; montaža videotraka; online objavljivanje elektronskih knjiga i časopisa; elektronsko izdavaštvo; titlovanje; usluge pružanja online igrice uz pomoć računarske mreže; pružanje karaoke usluga; usluge komponovanja muzike; usluge noćnih klubova [razonoda]; usluge pružanja online elektronskih publikacija, koje se ne mogu preuzimati; fotografsko izveštavanje; fotografske usluge; profesionalno usmeravanje [savetovanje u vezi sa obrazovanjem ili obukom]; usluge novinarskog izveštavanja; prevođenje; tumačenje jezika znakova; snimanje videorekorderom; mikrofilmovanje; usluge agencija za prodaju karata [razonoda]; pisanje tekstova; ugovaranje i organizovanje koncerata; usluge kaligrafije; usluge grafičke obrade, izuzev onih u reklamne svrhe; organizovanje modnih revija u zabavne svrhe; obuka [treniranje]; iznajmljivanje sportskih terena; usluge disk džokeja; usluge prevodioca; usluge ličnog trenera [fitnes trening]; vođenje časova fitnesa; usluge profesionalne prekvalifikacije; produkcija muzike; iznajmljivanje igračaka; iznajmljivanje opreme za igranje; usluge škola [obrazovanja]; obezbeđivanje online muzike, koja se ne može preuzimati; obezbeđivanje online video zapisa, koji se ne mogu preuzimati; podučavanje; ugovaranje i organizovanje obrazovnih foruma uživo; pisanje pesama; pisanje scenarija; usluge razgledanja u pratnji vodiča.

Klasa 42: Hemijske analize; analiza u svrhu iskorišćavanja naftnih izvora (analize za eksploataciju naftnih polja); arhitektonske usluge; bakteriološka istraživanja (ispitivanja); hemijske usluge; hemijska ispitivanja; savetovanje iz oblasti arhitekture (savetovanje o gradnji); građevinsko projektovanje; tehnička istraživanja (ispitivanja); ispitivanje naftnih izvora (bušotina); istraživanja u kozmetici; dizajn enetrijera (uređenje unutrašnjeg prostora); industrijski dizajn; usluge dizajniranja pakovanja (ambalaže); ispitivanje materijala; tehničko-projektna istraživanja (istraživanja tehničkih projekata); geološke ekspertize; ekspertize naftnih izvora; inženjerske usluge; meteorološke informacije (vremenska prognoza); geodetsko merenje; iznajmljivanje računara; računarsko programiranje; istraživanje nafte; istraživanja iz oblasti fizike; istraživanja iz oblasti mehanike; testiranje tekstila; geološka ispitivanja terena; geološka istraživanja; utvrđivanje autentičnosti umetničkih dela; kalibracija [merenje]; dizajniranje računarskog softvera; azuriranje računarskog softvera; savetovanje u oblasti dizajna i razvoja računarskog hardvera; dizajniranje odeće (usluga modnih dizajnera); grafički dizajn; kontrola kvaliteta; iznajmljivanje računarskog softvera; istraživanje i razvoj novih proizvoda za druge; stilizovanje [industrijski dizajn]; podvodna istraživanja; ponovno uspostavljanje računarskih podataka; održavanje računarskog softvera; analize računarskih sistema; biološka ispitivanja; urbanističko planiranje; geodetska merenja; dizajniranje računarskih sistema; testiranje ispravnosti vozila; umnožavanje računarskih programa; pretvaranje (konverzija) podataka ili dokumenata sa fizičkih na elektronske nosače (medije); izrada i održavanje internet stranica za druge; hosting računarskih sajtova [web stranica]; instaliranje računarskog softvera; obezbeđivanje mesta za skladištenje rezervnih kopija podataka na web-u; pretvaranje računarskih podataka i programa (ne fizičko pretvaranje); konsultantske usluge u vezi sa računarskim softverom; iznajmljivanje web servera; usluge zaštite od računarskih virusa; savetovanje u vezi sa štednjom energije; istraživanje u oblasti zaštite životne sredine; obezbeđivanje alata za pretraživanje (pretraživača) na internetu; digitalizacija dokumenata [skeniranje]; analiza rukopisa [grafologija]; pružanje naučnih informacija, saveta i konsultacija u vezi sa smanjenjem emisije ugljenika; procenjivanje kvaliteta neposećenog drveća (stabala u šumi); procenjivanje kvaliteta vune; praćenje računarskih sistema daljinskim pristupom; analize vade; usluge naučnih labo-

ratorija; revizija energije; savetovanje u vezi sa izradom veb stranica; softver kao usluga [SaaS]; konsultantske usluge u vezi sa informacionim tehnologijama; naučna istraživanja; server hosting (usluge najma poslužitelja); klinička ispitivanja; čuvanje rezervne kopije podataka van mreže; elektronsko skladištenje podataka; pružanje informacija o računarskoj tehnologiji i programiranju putem internet stranice; kartografske usluge; čuvanje i pristup podacima i programima preko interneta umesto na hard disku računara (cloud computing); spoljno pružanje usluga u oblasti informacionih tehnologija; tehnološko savetovanje; savetodavne usluge u vezi sa računarskim tehnologijama; savetodavne usluge u vezi sa telekomunikacijskim tehnologijama; vremenska prognoza; konsultantske usluge u vezi sa zaštitom računara; tehničko pisanje (pisanje tehničkih tekstova); dizajn enterijera.

Klasa 43: Usluge agencija za smještaj [hotelski, pansioni]; catering hrane i pića; usluge domova za stara lica; usluge kafea; usluge kafeterija; obezbeđivanje uslova za kampovanje; usluge kantina; iznajmljivanje privremenog smeštaja; pansioni; kuće za odmor; hotelske usluge; dečije jaslice; restorani; rezervisanje pansiona; usluge rezervisanja hotela; restorani za samoposluživanje; snec-barovi; pansioni za životinje; usluge barova; usluge kampova za odmor [smještaj]; iznajmljivanje pokretnih građevinskih objekata; rezervisanje privremenog smeštaja; motelske usluge; iznajmljivanje stolica, stolova, stolnjaka i staklenog posuda; iznajmljivanje prostorija za sastanke; iznajmljivanje šatora; iznajmljivanje aparata za kuvanje; iznajmljivanje aparata za vodu za piće; iznajmljivanje aparata za osvetljenje; pravljenje skulptura od hrane.

Klasa 44: Uzgoj životinja; uređivanje vrtova; usluge javnih kupatila za higijenske svrhe; usluge turskih kupatila; usluge salona za lepotu; usluge medicinskih klinika; kiropraktičarske usluge; frizerske usluge; izrada venaca; usluge centara za rehabilitaciju; bolničke usluge; zdravstvena nega (medicinske usluge); hortikultura; baštovanstvo; iznajmljivanje opreme za poljoprivredu; masaža; medicinska pomoć; optičarske usluge; usluge rasadnika; fizioterapija; fizikalna terapija; usluge sanatorijuma; veterinarska pomoć; stomatološke usluge; usluge starih domova; vazdušno i površinsko prskanje đubrivima i drugim poljoprivrednim hemikalijama; usluge nege životinja; usluge banke krvi; aranžiranje cveća; usluge ustanove za smještaj teško obolelih; uređivanje travnjaka; usluge manikira; usluge babica (pomoć pri porođaju); usluge negovanja bolesnika; farmaceutsko savetovanje; plastična (estetska) hirurgija; orezivanje drveća; uništavanje štetočina u poljoprivredi, hortikulturi i šumarstvu; uništavanje korova; nega kućnih ljubimaca; implantacija kose (presađivanje); usluge psihologa; iznajmljivanje sanitarne opreme; usluge aromaterapije; usluge veštačke oplodnje; rehabilitacija pacijenata za bolesti zavisnosti; usluge in vitro veštačke oplodnje; tetoviranje-usluge tetovaže; usluge telemedicine; pejzažna arhitektura; usluge saune; usluge solarijuma; usluge banja; usluge klizališta; farmaceutske usluge pripremanja lekova prema receptu; terapijske usluge; sađenje drveća radi smanjenja emisije ugljenika; usluge akvakulture; iznajmljivanje medicinske opreme; usluge zdravstvenih centara; usluge alternativne medicine; usluge govorne terapije; usluge savetovanja o zdravlju; depiliranje voskom; ortodonske usluge; medicinsko savetovanje za osobe sa invaliditetom; bušenje delova tela (parsing); usluge pošumljavanja; palijativna nega; usluge centara za oporavak.

Klasa 45: Telohraniteljeske usluge; društvena pratnja; usluge detektivskih agencija; usluge agencija za posredovanje u upoznavanju; usluge noćnog obezbeđenja; otvaranje sigurnosnih brava; iznajmljivanje večernjih haljina; usluge kremacije; pronalaženje nestalih osoba; usluge sahrana; pogrebne usluge; iznajmljivanje odeće; usluge obezbeđenja; agencije za sklapanje brakova; savetovanje o bezbednosti; izrada horoskopa; vatrogasne usluge; organizovanje religijskih skupova; usluge agencija za usvajanje; nadziranje protivprovalnih uređaja i sigurnosnih alarma; uslugeč dece; kontrola prtljaga radi sigurnosti; usluge čuvanja stanova u odsustvu vlasnika; čuvanje kućnih ljubimaca; prikupljanje biografskih podataka

o pojedincima; vraćanje izgubljenih stvari; posredovanje, usluge medijacije; kontrola fabrika radi sigurnosti; iznajmljivanje protivpožarnih alarma; iznajmljivanje uređaja za gašenje požara; usluge arbitraža; savetovanje iz oblasti intelektualne svojine; upravljanje autorskim pravima; licenciranje intelektualne svojine; praćenje prava intelektualne svojine u pravno savetodavne svrhe; pravna istraživanja; parnične usluge; licenciranje računarskog softvera [pravne usluge]; registracija naziva domena [pravne usluge]; usluge mirnog rešavanja sporova; iznajmljivanje sefova; genealoška istraživanja; planiranje i organizovanje venčanja; usluge online društvenih mreža; usluge puštanja golubova za specijalne prilike; usluge balsamovanja; usluge pripreme pravnih dokumenata; pronalaženje ukradenih predmeta; pravno upravljanje dozvolama (licencama); horoskopsko savetovanje; spiritualno savetovanje; usluge čitanja sudbine iz karata; usluge individualnog modnog savetovanja; pisanje ličnih pisama; obavljanje pogrebnih obreda.

(210) 2016-78

(442) 20.09.2016.

(220) 2/29/2016

(300) 86889990 28.01.2016. US

(731) HP Hewlett Pačard Group LLC, 11445 Compaq Center Drive West Houston TX 77070 US



(540)

(550) I,F

(740) Popović Miladin, Đoka Miraševića 21/III, Podgorica ME

(511) **Klasa 09:** Računari, personalni računari, laptop računari, notebook (noutbuk) računari, desktop računari, tablet računari, računarski hardver, ručni računari, računarski periferni uređaji, naime računarski miševi, računarski ekrani, mobilni telefoni, pametni telefoni, tableti.

Klasa 25: Usluge onlajn maloprodaje koje se odnose na računare, tablet računare, računarski hardver i računarske periferije; usluge mobilne maloprodaje koje se odnose na računare, tablet računare, računarski hardver, i računarske periferije; pružanje internet stranice koja pbezbeđuje onlajn tržište za prodavce i kupce računarske robe i usluga.

(210) 2016-118

(442) 20.09.2016.

(220) 3/10/2016

(731) Pharmaceutical chemical cosmetic industry ALKALOID AD Skopje, Bul. Aleksandar Makedonski 12, 1000 Skopje MK



(540)

(550) I,F

(740) Popović Miladin, Đoka Miraševića 21/III, Podgorica ME

(511) **Klasa 03:** mlijeko za posle sunčanja;

(210) 2016-119

(442) 20.09.2016.

(220) 3/10/2016

(731) Pharmaceutical chemical cosmetic industry ALKALOID AD Skopje, Bul. Aleksandar Makedonski 12, 1000 Skopje MK



(540)

(550) I,F

(740) Popović Miladin, Đoka Miraševića 21/III, Podgorica ME

(511) **Klasa 03:** krema za sunčanje;

(210) 2016-120

(442) 20.09.2016.

(220) 3/10/2016

(731) Pharmaceutical chemical cosmetic industry ALKALOID AD Skopje, Bul. Aleksandar Makedonski 12, 1000 Skopje MK



(540)

(550) I,F

(740) Popović Miladin, Đoka Miraševića 21/III, Podgorica ME

(511) **Klasa 03:** losion za sunčanje;

(210) 2016-121

(442) 20.09.2016.

(220) 3/10/2016

(731) Pharmaceutical chemical cosmetic industry ALKALOID AD Skopje, Bul. Aleksandar Makedonski 12, 1000 Skopje MK



(540)

(550) I,F

(740) Popović Miladin, Đoka Miraševića 21/III, Podgorica ME

(511) **Klasa 03:** mlijeko za sunčanje;

(210) 2016-122

(442) 20.09.2016.

(220) 3/10/2016

(300) RS Br. Z-1518/2015 OD 14.09.2015

(731) Flint Classic Services, Ltd., 1220 N. Market Street, Suite 606, City of Wilmington, County of New Castle, Delaware US

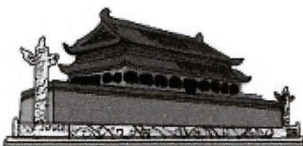

(540)

(550) I,F

(740) Radulović Božidar, Studentska bb, Lamela 3/18, Podgorica ME

(511) **Klasa 34:** Duvan, cigarete, proizvodi za pušače, šibice.

(210) 2016-124

(442) 20.09.2016.

(220) 3/10/2016

(300) RS Br. Z-1519/2015 od 14.09.2015

(731) Flint Classic Services, Ltd., 1220 N. Market Street, Suite 606, City of Wilmington, County of New Castle, Delaware US

Chunghwa

(540)

(550) I,V

(740) Radulović Božidar, Studentska bb, Lamela 3/18, Podgorica ME

(511) **Klasa 34:** Duvan, cigarete, proizvodi za pušače, šibice.

(210) 2016-126

(442) 20.09.2016.

(220) 3/10/2016

(731) Bosnalijek, farmaceutska i hemijska industrija, dioničko društvo, Jukićeva 53, 71000 Sarajevo BA

PANGEST

(540)

(550) I,V

(740) Radulović Božidar, Studentska bb, Lamela 3/18, Podgorica ME

(511) **Klasa 05:** Farmaceutski proizvodi.

(210) 2016-127

(442) 20.09.2016.

(220) 3/10/2016

(731) Bosnalijek, farmaceutska i hemijska industrija, dioničko društvo, Jukićeva 53, 71000 Sarajevo BA

OPSTILAX

(540)

(550) I,V

(740) Radulović Božidar, Studentska bb, Lamela 3/18, Podgorica ME

(511) **Klasa 05:** Farmaceutski proizvodi;

(210) 2016-130

(442) 20.09.2016.

(220) 3/11/2016

(731) Kerzner International Limited, Atlantis Paradise Island, Coral Towers Executive Office, P O Box N4777 Nassau BS

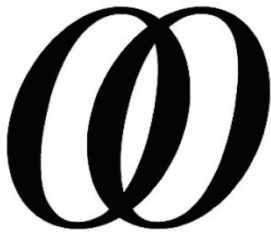

(540)

(550) I

(740) Čolović Mladen, Crnogorskih serdara bb, Podgorica ME

(511)

Klasa 36: Osiguranje; finansijski poslovi; novčani (monetarni) poslovi; poslovi vezani za nepokretnosti; zakup nepokretnosti za kompleks koji čine tžni centri, restorani, pozorišta, i maloprodajne radnje, noćni klubovi i kazina; usluge upravljanja nekretninama, sve prethodno isključujući bankarske usluge, usluge plaćanja i usluge bankomata

Klasa 39: Transportne usluge; pakovanje i skladištenje robe; organizovanje putovanja; organizacija putovanja, naime organizovanje i vođenje turističkih obilazaka i pružanje informacija u oblasti turističkih putovanja; usluge turističke agencije, naime rezervisanje i bukiranje prevoza; usluge avio prevoza, naime charter i redovne putničke usluge i usluge kargo avio prevoza; organizovanje ekurzija za turiste u oblasti podvodnog ronjenja i snorkelinga; usluge krstarenja brodom i zakupljivanja broda; ekurzije razgledanja i usluge marine

Klasa 41: Obrazovne usluge; pripremanje obuke; razonoda; sportske i kulturne aktivnosti; usluge zabave; zabava u noćnim klubovima; obezbjeđivanje kazino sadržaja i usluga; sportovi na vodi; usluge teretane, pružanje instrukcija i opreme u oblasti fizičkih vježbi; obezbjeđivanje sportskih objekata i teniskih terena; razonoda u vidu turnira u golfu i tenisu, pružajući usluge golf kluba i usluge nosača palica koje su u vezi sa radom golf objekata; konjički objekti; pružanje usluga dječijeg kampa

Klasa 43: Usluge obezbjeđivanja hrane i pića; privremeni smještaj; obezbjeđivanje usluga odmarališta i prenoćišta; obezbjeđivanje privremenog smještaja; obezbjeđivanje hotelskog smještaja; usluge hotela; usluge resort hotela; organizovanje smještaja u odmaralištima; usluge restorana i barova; obezbjeđivanje kongresnih objekata, obezbjeđivanje objekata (za smještaj) za sastanke i u druge svrhe; usluge turističkih agencija, naime rezervisanje i bukiranje za privremena prenoćišta, rezervisanje i bukiranje za ručavanje

Klasa 44: Medicinske usluge; veterinarske usluge; higijenska zaštita i njega ljepote za ljude ili životinje; agrikulturne, hortikulturne i šumarske usluge; usluge spa centra i salona ljepote, rezervisanje i bukiranje tretmana u spa centrima i salonima ljepote za druge

(210) 2016-83

(442) 20.09.2016.

(220) 3/2/2016

(731) Ročkstar, Inc, P.O. Box 27740, Las Vegas, Nevada 89126 US



(540)

(550) I

(740) Lutovac Branislav, Bulevar Crnojevića 93, Podgorica ME

(511) **Klasa 32:** energetska napici.

(210) 2016-84

(442) 20.09.2016.

(220) 3/2/2016

(731) Ročkar, Inc, P.O. Box 27740, Las Vegas, Nevada 89126 US

ROCKSTAR

(540)

(550) I

(740) Lutovac Branislav, Bulevar Crnojevića 93, Podgorica ME

(511) **Klasa 32:** energetska napici.

(210) 2016-85

(442) 20.09.2016.

(220) 3/2/2016

(731) Ročkar, Inc, P.O. Box 27740, Las Vegas, Nevada 89126 US

ROCKSTAR

(540)

(550) I

(740) Lutovac Branislav, Bulevar Crnojevića 93, Podgorica ME

(511) **Klasa 32:** energetska napici.

(210) 2016-86

(442) 20.09.2016.

(220) 3/3/2016

(731) Đukanović Goran, Jelene Savojske 12, Donja Gorica, Podgorica ME



(540)

(550) I, F

(511) **Klasa 35:** Prodaja majica i drugih suvenira

Klasa 36: Usluge iznajmljivanja nekretnina kao što su kuće, stanovi, itd., namijenjeni za stalno korištenje.

Klasa 41: Razonoda; usluge diskoteka

Klasa 43: Usluge obezbjeđivanja hrane i pića i privremeno primanje na stan, a naročito pripre-

ma jela ili pića za potrošnju kao i usluge ishrane i smještaja, koje pružaju hoteli, pansioni ili druga preduzeća koja osiguravaju privremeni smještaj.

Klasa 44: Usluge kuća za odmor i oporavak

(210) 2016-88

(442) 20.09.2016.

(220) 3/8/2016

(731) TOYOTA JIDOSHA KABUSHIKI KAISHA (also trading as Toyota Motor Corporation), 1, Toyota-cho, Toyota-shi, Aichi-ken JP

LEXUS RX300

(540)

(550) I

(740) Jusić Jasna, Crnogorskih serdara bb, Podgorica ME

(511) **Klasa 12:** Automobili i njihovi strukturalni djelovi.

(210) 2016-89

(442) 20.09.2016.

(220) 3/8/2016

(731) Pharmaceutical chemical cosmetic industry ALKALOID AD Skopje, Bul. Aleksandar Makedon-ski 12, 1000 Skoplje MK



(540)

(550) I,F

(740) Popović Miladin, Đoka Miraševića 21/III, Podgorica ME

(511) **Klasa 03:** pamučni štapići za bebe;

(210) 2016-131

(442) 20.09.2016.

(220) 3/14/2016

(731) TOYOTA JIDOSHA KABUSHIKI KAISHA (also trading as Toyota Motor Corporation), 1, Toyota-cho, Toyota-shi, Aichi-ken JP

LEXUS RX350L

(540)

(550) I

(740) Jusić Jasna, Crnogorskih serdara bb, Podgorica ME

(511) **Klasa 12:** Automobili i njihovi strukturalni djelovi.

(210) 2016-132

(442) 20.09.2016.

(220) 3/14/2016

(731) TOYOTA JIDOSHA KABUSHIKI KAISHA (also trading as Toyota Motor Corporation), 1, Toyota-cho, Toyota-shi, Aichi-ken JP

LEXUS RX450hL

(540)

(550) I

(740) Jusić Jasna, Crnogorskih serdara bb, Podgorica ME

(511) **Klasa 12:** Automobili i njihovi strukturalni djelovi.

(210) 2016-135

(442) 20.09.2016.

(220) 3/16/2016

(731) Budimir Raičković, Beogradska 7, 81 000 Podgorica ME



(540)

(550) I

(511) **Klasa 35:** oglašavanje; vođenje poslova; poslovno upravljanje; kancelarijski poslovi. Obuhvata: usluge koje pružaju lica ili organizacije u pomoći u radu ili upravljanju preduzećima i u vođenju poslova preduzeća; usluge koje pružaju preuzeća koja se bave oglašavanjem (reklamiranjem), tako što, za račun drugih lica, komuniciraju sa javnošću (reklama) putem prenosa bilo kakvih informacija o proizvodima i uslugama omogućavajući potrošačima prigodan pogled na te proizvode i usluge; usluge koje se sastoje od upisivanja, uređivanja, obrade, prerade ili sistematizacije pisanih informacija i zapisa; usluge reklamnih agencija; distribuciju prospekata i uzoraka direktno ili poštom; izradu i korišćenje matematičkih i statističkih podataka; organizovanje sajмова i izložbi u komercijalne ili reklamne svrhe. Ne obuhvata : delatnosti (aktivnosti) preduzeća čija je prvenstvena delatnost prodaja robe na veliko ili malo (takozvanih trgovačkih preduzeća) ovo nisu usluge koje su obuhvaćene Medunarodnom klasifikacijom; profesionalne usluge i usluge izrade nacrtā i projekata koji nisu direktno vezani za poslovanje preduzeća

Klasa 36: osiguranje; finansijski poslovi; novčani (monetarni) poslovi; poslovi vezani za nepokretnosti. Obuhvata: sve vrste finansijskih, novčanih i osiguravajućih poslova (usluga); usluge koje pružaju sve vrste bankarskih institucija; menjačke, brokerske i klirinške usluge; kreditne usluge svih vrsta; investicione usluge holding kompanija; usluge koje se odnose na berze, akcije (deonice) i svojinu; davanje garancija dužnicima u monetarnim poslovima; izdavanje putničkih čekova i kreditnih pisama; usluge upravljanja nepokretnostima (procena, finansiranje).

Klasa 45: individualne i društvene usluge koje pružaju drugi, radi zadovoljavanja potreba pojedinaca; usluge obezbeđenja radi zaštite imovine i lica. Obuhvata: usluge istrage i prismothe u vezi sigurnosti lica i entiteta; usluge koje se pružaju pojedincima u vezi društvenih dešavanja, kao što su usluge društvene pratnje, agencija za sklapanje braka, i pogrebne usluge.

(210) 2016-137

(442) 20.09.2016.

(220) 3/16/2016

(731) AFUNA HOLDINGS Limited, 75 Prodromou Street, 1st Floor, Strovolos, 2063 Nicosia CY



(540)

(550) I

(740) Radulović Božidar, Studentska bb, Lamela 3/18, Podgorica ME

(511) **Klasa 41:** Usluge zabave, rasonode: usluge igranja igara, kockanja i klađenja; usluge interaktivnog igranja igara, upravljanje kazinom; usluge noćnih klubova i kazina, usluge kockanja i lutrije; iznajmljivanje opreme za igranje igara, aparata za igranje igara, aparata za kockanje, automatskih mašina za igranje igara i mašina za kockanje za prostore za kockanje; obezbjeđivanje slot mašina (automata za kockanje) i elektronskih mašina igranja igara (za zabavu); obezbjeđivanje klađenja kroz kladioničarske klubove; organizovanje klađenja; sportsko klađenje, savjetodavne usluge u vezi sa klađenjem; vođenje sportskog klađenja i igranja igara; obezbjeđivanje informacija u oblasti igranja igara i kockanja; obezbeđivanja informacija u oblasti sportskih događaja; usluge on-line i telefonskog kockanja, igranja igara, klađenja i klađenja razmjenom; usluge lutrije; on-line publikacije (usluge iskorišćavanja elektronskih publikacija koje se ne mogu kopirati); savjeti za klađenje, online igranje igara i klađenje; usluge internet igranja igara i klađenja.

(210) 2016-138

(442) 20.09.2016.

(220) 3/16/2016

(731) AFUNA HOLDINGS Limited, 75 Prodromou Street, 1st Floor, Strovolos, 2063 Nicosia CY



(540)

(550) I

(740) Radulović Božidar, Studentska bb, Lamela 3/18, Podgorica ME

(511) **Klasa 41:** Usluge zabave, rasonode: usluge igranja igara, kockanja i klađenja; usluge interaktivnog igranja igara, upravljanje kazinom; usluge noćnih klubova i kazina, usluge kockanja i lutrije; iznajmljivanje opreme za igranje igara, aparata za igranje igara, aparata za kockanje, automatskih mašina za igranje igara i mašina za kockanje za prostore za kockanje; obezbjeđivanje slot mašina (automata za kockanje) i elektronskih mašina igranja igara (za zabavu); obezbjeđivanje klađenja kroz kladioničarske klubove; organizovanje klađenja; sportsko klađenje, savjetodavne usluge u vezi sa klađenjem; vođenje sportskog klađenja i igranja igara; obezbjeđivanje informacija u oblasti igranja igara i kockanja; obezbeđivanja informacija u oblasti sportskih događaja; usluge on-line i telefonskog kockanja, igranja igara, klađenja i klađenja razmjenom; usluge lutrije; on-line publikacije (usluge iskorišćavanja elektronskih publikacija koje se ne mogu kopirati); savjeti za klađenje, online igranje igara i

klađenje; usluge internet igranja igara i klađenja.

(210) 2016-139

(442) 20.09.2016.

(220) 3/17/2016

(300) 02.10.2015 br. 302015054913.4 DE

(731) DAIMLER AG, Mercedesstrasse 137, 70327 Stuttgart DE

STARPARTS

(540)

(550) I

(740) Lutovac Branislav, Bulevar Crnojevića 93, Podgorica ME

(511) **Klasa 12:** Sastavni djelovi automobila.

(210) 2016-140

(442) 20.09.2016.

(220) 3/23/2016

(731) LOOKNA INC [a Georgia (USA) Corporation], 26664 SEAGULL WAY, APT A213, MALIBU, CA 90265, US

(540) **LOOKNA**

(550) I,V

(740) Radulović Božidar, Studentska bb, Lamela 3/18, Podgorica ME

(511) **Klasa 42:** Obezbeđivanje alata za pretraživanje na internetu.

(210) 2016-141

(442) 20.09.2016.

(220) 3/23/2016

(731) ADVOKATSKA KANCELARIJA MIROSLAV ADŽIĆ, SERDARA JOLA PILETIĆA 1/i, PODGORICA ME



MIROSLAV ADŽIĆ

ADVOKAT

(540)

(550) F

(511) **Klasa 45:** Usluge koje pružaju pravnici pojedincima. Usluge koje pružaju pravnici grupama pojedinaca. Usluge koje pružaju pravnici organizacijama. Usluge koje pružaju pravnici preduzećima.

(210) 2016-142

(442) 20.09.2016.

(220) 3/24/2016

(731) AstraZeneca AB, SE-151 85 Sodertalje SE

Lynparza

(540)

(550) I

(740) Lutovac Branislav, Bulevar Crnojevića 93, Podgorica ME

(511) **Klasa 05:** Farmaceutski preparati i materije.

(210) 2016-143

(442) 20.09.2016.

(220) 3/24/2016

(731) AstraZeneca AB, SE-151 85 Sodertalje SE

LYNPARZA

(540)

(550) I

(740) Lutovac Branislav, Bulevar Crnojevića 93, Podgorica ME

(511) **Klasa 05:** Farmaceutski preparati i materije.

(210) 2016-144

(442) 20.09.2016.

(220) 3/24/2016

(731) 1. THE CAPITAL MAHARAJA ORGANISATION LIMITED and 2. A.F. JONES EXPORTERS CEYLON (PRIVATE) LIMITED, No. 146, Dawson Street, Colombo 2 LK

EMONA

(540)

(550) I,F

(740) Popović Miladin, Đoka Miraševića 21/III, Podgorica ME

(511) **Klasa 16:** Hartija i karton; štampane stvari;

Klasa 30: Čaj;

(210) 2016-145

(442) 20.09.2016.

(220) 3/24/2016

(731) 1. THE CAPITAL MAHARAJA ORGANISATION LIMITED and 2. A.F. JONES EXPORTERS CEYLON (PRIVATE) LIMITED, No. 146, Dawson Street Colombo 2 LK

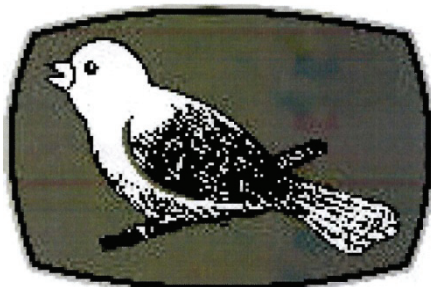

(540)

(550) I,F

(740) Popović Miladin, Đoka Miraševića 21/III, Podgorica ME

(511) **Klasa 16:** Hartija i karton; štampane stvari;

Klasa 30: Čaj;

(210) 2016-146

(442) 20.09.2016.

(220) 3/24/2016

(731) MARBO PRODUCT d.o.o., Đorđa Stanojevića 14, 11000 Beograd RS



(540)

(550) I

(740) Jusić Jasna, Crnogorskih serdara bb, Podgorica ME

(511) **Klasa 29:** Čips od krompira.

(210) 2016-147

(442) 20.09.2016.

(220) 3/25/2016

(731) TOYOTA JIDOSHA KABUSHIKI KAISHA (also trading as Toyota Motor Corporation), 1, Toyota-cho, Toyota-shi, Aichi-ken JP

NX300

(540)

(550) I

(740) Čolović Mladen, Crnogorskih serdara bb, Podgorica ME

(511) **Klasa 12:** Automobili i njihovi strukturalni djelovi.

(210) 2016-148

(442) 20.09.2016.

(220) 3/29/2016

(731) Orbcomm LLC, 395 West Passaic St., Rochelle Park, NJ 07662 US

ORBCOMM

(540)

(550) I,V

(740) Anđelić Branislav, Svetozara Markovića 12, Podgorica ME

(511) **Klasa 38:** Usluge obezbeđivanja komunikacija među korisnicima terminala sistemom primene satelita, celularnih i dual-mode povezivanja.

(210) 2016-149

(442) 20.09.2016.

(220) 3/30/2016

(731) Industrija piva i sokova TREBJESA DOO Nikšić, Ul. Njegoševa br.18, Nikšić ME



(540)

(550) I

(740) Božović Vesko, Rimski trg 50/11, Podgorica ME

(511) **Klasa 32:** Pivo.

Klasa 35: Oglašavanje, poslovno upravljanje, kancelarijski poslovi.

(210) 2016-150

(442) 20.09.2016.

(220) 3/30/2016

(731) Industrija piva i sokova TREBJESA DOO Nikšić, Ul. Njegoševa br.18, Nikšić ME



(540)

(550) I

(740) Božović Vesko, Rimski trg 50/11, Podgorica ME

(511) **Klasa 32:** Pivo.

Klasa 35: Oglašavanje, poslovno upravljanje, kancelarijski poslovi.

(210) 2016-153

(442) 20.09.2016.

(220) 4/4/2016

(731) Hemofarm A.D. farmaceutsko-hemijska industrija Vršac, Beogradski put bb, 26300 Vršac RS

CORNEP

(540)

(550) I

(740) MSA IP Milojević Sekulić, Bulevar Despota Stefana 1a, Beograd SR

(511) **Klasa 05:** Farmaceutski proizvodi za ljudsku upotrebu.

(210) 2016-154

(442) 20.09.2016.

(220) 4/4/2016

(731) Hemofarm A.D. farmaceutsko-hemijska industrija Vršac, Beogradski put bb, 26300 Vršac RS

DATUST

(540)

(550) I

(740) MSA IP Milojević Sekulić, Bulevar Despota Stefana 1a, Beograd SR

(511) **Klasa 05:** Farmaceutski proizvodi za ljudsku upotrebu.

(210) 2015-273

(442) 20.09.2016.

(220) 8/3/2015

(731) Rum Creation & Products, Inc., Commerce House, Wičkams Cay 1, Road Town, Tortola, British Virgin Islands, VG1110

ZACAPA

(540)

(550) I

(740) Jusić Jasna, Crnogorskih serdara bb, Podgorica ME

(511) **Klasa 33:** Alkoholna pića (osim piva).

(210) 2015-274

(442) 20.09.2016.

(220) 8/3/2015

(731) Rum Creation & Products, Inc., Commerce House, Wičkams Cay 1, Road Town, Tortola, British Virgin Islands, VG1110

ZACAPA CENTENARIO

(540)

(550) I

(740) Jusić Jasna, Crnogorskih serdara bb, Podgorica ME

(511) **Klasa 33:** Alkoholna pića (osim piva).

(210) 2016-152

(442) 20.09.2016.

(220) 4/4/2016

(731) Miodrag Martinović, Rijeka Crnojevića, Cetinje ME



(540)

(550) I

(511) **Klasa 29:** sardine nežive, riba u konzervi.

Klasa 35: veleprodaja i maloprodaja sardine nežive i riba u konzervi;

(210) 2016-155

(442) 20.09.2016.

(220) 4/4/2016

(731) Hemofarm A.D. farmaceutsko-hemijska industrija Vršac, Beogradski put bb, 26300 Vršac RS

BUPROBOL

(540)

(550) I,V

(740) MSA IP Milojević Sekulić, Bulevar Despota Stefana 1a, Beograd SR

(511) **Klasa 05:** Farmaceutski proizvodi za ljudsku upotrebu.

(210) 2016-156

(442) 20.09.2016.

(220) 4/4/2016

(731) Hemofarm A.D. farmaceutsko-hemijska industrija Vršac, Beogradski put bb, 26300 Vršac RS

DOLISTA

(540)

(550) I,V

(740) MSA IP Milojević Sekulić, Bulevar Despota Stefana 1a, Beograd SR

(511) **Klasa 05:** Farmaceutski proizvodi za ljudsku upotrebu.

(210) 2016-157

(442) 20.09.2016.

(220) 4/4/2016

(731) Hemofarm A.D. farmaceutsko-hemijska industrija Vršac, Beogradski put bb, 26300 Vršac RS

DUTALFA

(540)

(550) I,V

(740) MSA IP Milojević Sekulić, Bulevar Despota Stefana 1a, Beograd SR

(511) **Klasa 05:** Farmaceutski proizvodi za ljudsku upotrebu.

(210) 2016-158

(442) 20.09.2016.

(220) 4/4/2016

(731) Hemofarm A.D. farmaceutsko-hemijska industrija Vršac, Beogradski put bb, 26300 Vršac RS

OXYDON

(540)

(550) I,V

(740) MSA IP Milojević Sekulić, Bulevar Despota Stefana 1a, Beograd SR

(511) **Klasa 05:** Farmaceutski proizvodi za ljudsku upotrebu.

(210) 2016-159

(442) 20.09.2016.

(220) 4/4/2016

(731) Hemofarm A.D. farmaceutsko-hemijska industrija Vršac, Beogradski put bb, 26300 Vršac RS

TASTER

(540)

(550) I,V

(740) MSA IP Milojević Sekulić, Bulevar Despota Stefana 1a, Beograd SR

(511) **Klasa 05:** Farmaceutski proizvodi za ljudsku upotrebu.

(210) 2016-160

(442) 20.09.2016.

(220) 4/4/2016

(731) Hemofarm A.D. farmaceutsko-hemijska industrija Vršac, Beogradski put bb, 26300 Vršac RS

VERTIGONA

(540)

(550) I,V

(740) MSA IP Milojević Sekulić, Bulevar Despota Stefana 1a, Beograd SR

(511) **Klasa 05:** Farmaceutski proizvodi za ljudsku upotrebu.

(210) 2016-162

(442) 20.09.2016.

(220) 4/4/2016

(731) Kwang Yang Motor Co., Ltd. (Republic of China Corporation), 35, Wan H sing Street, San Min District, Kaohsiung City TW

DOWNTOWN

(540)

(550) I,V

(740) Radulović Božidar, Studentska bb, Lamela 3/18, Podgorica ME

(511) **Klasa 12:** Motocikli; električni motocikli; skuteri; električni skuteri; bicikli; električni bicikli.

(210) 2016-163

(442) 20.09.2016.

(220) 4/4/2016

(731) Pharmaceutical chemical cosmetic industry ALKALOID AD Skopje, Blvd. Aleksandar Makedonski 12, 1000 Skopje MK

LESTEDON

(540)

(550) I

(740) Popović Miladin, Đoka Miraševića 21/III, Podgorica ME

(511) **Klasa 05:** Farmaceutski proizvodi;

(210) 2016-151

(442) 20.09.2016.

(220) 3/30/2016

(731) Industrija piva i sokova TREBJESA DOO Nikšić, Ul. Njegoševa br.18, Nikšić ME



(540)

(550) I

(740) Božović Vesko, Rimski trg 50/11, Podgorica ME

(511) **Klasa 32:** Pivo.

Klasa 35: Oglašavanje, poslovno upravljanje, kancelarijski poslovi.

(210) **2016-293**

(442) **20.09.2016.**

(220) 29.07.2016.

(731) **Država Crna Gora**



(540)

(550) I

(740) Dragana Đuranović, Zaštitnik imovinsko-pravnih interesa Crne Gore, Ul. Jovana Tomaševića bb, 81000 Podgorica ME

(511) **Klasa 01:** alkohol, glinica [aluminijum], kisjeljenje (bakteriološki preparati za kiseljenje), lijepak, ljepila [apreture], motori (preparati protiv vrenja rashladnih sredstava za motore), papir (baritni papir), papir (bjelančevinasti papir) [albuminizovani], papir (fotometrički papir), papir (hemijski papir za eksperimente), papir (kaša za papir), papir (lakmusov papir), papir (osjetljivi papir), papir (ozalit papir), papir (papir od nitrata), papir (reaktivni papir), papir (samobojujući papir) [fotografija], papir za fotografije, proteini [sirovina], sirćetna kisjelina (razblažena sirćetna kisjelina), sirova so, vinski alkohol, viskoza, voda (destilovana voda).

Klasa 02: boje, boje (razrjeđivači za boje), drvene boje [boje dobijene iz drveta], fotokopiranje (tinte (toneri) za fotokopirne aparate), papir za bojenje uskršnjih jaja [pisanica].

Klasa 03: bademov sapun, bademovo mlijeko za kozmetiku, bademovo ulje, balsami, osim za medicinske svrhe, brada (boje za bradu), brada (sapun za brijanje brade), cvijeće (ekstrakti cvijeća) [parfimerija], čišćenje (proizvodi za čišćenje), dah (sprejevi za osvježavanje daha), dah (trake za osvježavanje daha), depilatori [proizvodi za uklanjanje dlačica], dezodoransi za ljude ili za životinje, eterična ulja, eterične esencije, gelovi za izbjeljivanje zuba, gelovi za masažu, osim za medicinske svrhe, kamenac (sredstva za uklanjanje kamenca) za potrebe domaćinstva, kolači (arome za kolače) [eterična ulja], kolonjska voda, kosa (boje za kosu), kosa (preparati za kovrdžanje kose), kosa (sredstva za bojenje kose), kovrdžanje

kose (sredstva za kovrdžanje kose), kovrdžava kosa (sredstva za ravnanje prirodno kovrdžave kose), kozmetički neseseri [torbe s kozmetičkim proizvodima], kozmetički proizvodi, kozmetika (ukrasni detalji za kozmetičku upotrebu), koža (kozmetički proizvodi za njegu kože), koža (kreme za čišćenje kože), kožni proizvodi (kreme za kožne proizvode), kožni proizvodi (sredstva za čišćenje kožnih proizvoda), kućni ljubimci (šamponi za kućne ljubimce), kupanje (kozmetički preparati za kupanje), kupanje (soli za kupanje) ne za medicinske potrebe, lakovi za kosu, lakovi za nokte, lavandina vodica, lavandino ulje, lice (bjelilo, rumenilo za lice), limun (eterično limunsko ulje), losioni (kozmetički losioni), losioni za kosu, losioni za upotrebu poslije brijanja, ljepota (maske za ljepotu), maramice namočene u kozmetičke losione, maskara, maskare [parfimerijski proizvod], maske za ljepotu, masti za kozmetičke potrebe, medicinski sapuni, mirisi [parfemi], mirisne vodice, mlijeko (bademovo za kozmetiku), mlijeko (toaletno mlijeko), mrlje (sredstva za uklanjanje mrlja), mršavljenje (kozmetički preparati za mršavljenje), neseseri [torbe s kozmetičkim proizvodima], nokti (lak za nokte), nokti (naljepnice za nokte), nokti (proizvodi za njegu noktiju), njega kože (kozmetički proizvodi za njegu kože), njega usta (nemedicinski proizvodi za njegu usta), njega zuba (proizvodi za njegu zuba), obrve (kozmetički proizvodi za obrve), obrve (olovke za obrve), obuća (kreme za obuću), obuća (kreme za obuću), obuća (paste za obuću), olovke za kozmetičke potrebe, omekšivači, osvježavanje (sapuni za osvježavanje), osvježavanje daha (trake za osvježavanje daha), parfemi, parfimiranje rublja (proizvodi za parfimiranje rublja), parfimiranje vazduha (preparati za parfimiranje vazduha), pasta za kožne kaiševe za brijanje, paste za brijanje (pasta za brijanje), paste za poliranje, pepermint (ekstrakt pepermint), pića (arome za pića) [eterična ulja], poliranje (preparati za poliranje), potpuri [posudice s mirišljivim suhim laticama cvijeća], pranje (proizvodi za pranje), pranje [bijeljenje] (proizvodi za bijeljenje rublja), pribor za brijanje (pasta za brijanje), puder za šminkanje [milovka], ravnanje prirodno kovrdžave kose (sredstva za ravnanje prirodno kovrdžave kose), ruž [rumenilo] za usne, ružino ulje, sapuni, sapuni za uklanjanje neugodnih mirisa [dezodoransi], sapuni za umivanje, sjaj (proizvodi za postizanje sjaja), sjajila za usne, sjajilo za usne, sunčanje (kozmetički preparati za sunčanje), sunčanje, preparati za sunčanje (kozmetički), suvi šamponi, suvo čišćenje (proizvodi za suvo čišćenje), šamponi, šamponi za kućne ljubimce, šminka (proizvodi za skidanje šminke), šminkanje (proizvodi za šminkanje), štapići (vatirani štapići za kozmetičku upotrebu), talk za toaletne potrebe, tamjan, toaletne vodice, trepavice (kozmetički proizvodi za trepavice), trepavice (vještačke trepavice), tuširanje (preparati za tuširanje za ličnu higijensku upotrebu ili lične potrebe) [toaletne potrepštine], ukrasni detalji za kozmetičku upotrebu, ulja (eterična ulja), ulje (bademovo ulje), ulje za čišćenje, ulje za kozmetičke potrebe, ulje za parfimeriju, usne (rumenilo za usne) [ruž], usta (nemedicinski proizvodi za njegu usta), vata za kozmetičke potrebe, vještačke trepavice, vještački nokti, vodice (mirisne vodice), vodice (toaletne vodice), vosak [vosak], zaštita od sunca, zubi (gelovi za izbjeljivanje zuba).

Klasa 04: briketi [prešani drveni ugljenik], lignit, presovani drveni ugljenik (briketi), svijeće (mirisne svijeće), ulje za motore, upaljači za paljenje vatre.

Klasa 05: kontaktna sočiva (preparati za čišćenje kontaktnih sočiva), kontaktna sočiva (tečnost za kontaktna sočiva), koža (farmaceutski proizvodi za njegu kože), kreme za medicinske potrebe [pomade], losioni za farmaceutsku upotrebu, ljekovite trave, ljekoviti čajevi za medicinske svrhe, ljekovito blato, ljekovito korijenje, melemi za utrljavanje, mirisni, dimeći štapići, njega usta (medicinski proizvodi za njegu usta), odojčad (hrana za odojčad), opekotine od sunca (masti za zaštitu od opekotina od sunca), soli mineralne vode, soli protiv nesvjestice, termalne vode, usta (medicinski proizvodi za njegu usta), vazduh (preparati za parfemisanje vazduha), vazduh (proizvodi za pročišćavanje vazduha), vitaminski preparati.

Klasa 06: alat (prazne, metalne kutije za alat), alat (prazni, metalni sandučići za alat), alumi-

nijum, bicikli (metalne instalacije za parkiranje bicikla), biste od običnih metala, ključevi, kutije (metalne kutije za alat) [prazne], kutije od običnih metala, kutije za alat (prazne, metalne kutije za alat), kutije za hranu (metalne kutije za hranu), kvake (metalne kvake za vrata), ograde (metalne ograde), okovi za vrata, okviri vrata [armature] (metalni okviri vrata), oznake [putokazi] (metalne nesvijetleće oznake), registarske tablice (metalne registarske tablice), rešetke (metalne rešetke), sandučići za pisma (metalni sandučići za pisma), signalizacija, metalna, nesvijetleća i nemehanička, umjetnički predmeti od običnih metala, vezivanja brodova (metalni stubovi za vezivanje brodova), vrata (metalna vrata), zvona [zvonca].

Klasa 07: bageri, biber (mlinovi za biber) nijesu ručni, filteri (dijelovi mašina i motora), gradnja puteva (mašine za gradnju puteva), gradnja puteva (mašine za gradnju puteva), graviranje (mašine za graviranje), kafa (mlinovi za kafu) osim ručnih mlinova, kopači [mašine], kosilice, kosilice za travnjake [mašine], motokultivatori, poljoprivredni mašine, roboti [mašine], rublje (mašine za pranje rublja), šišanje (mašine za šišanje), šivaće mašine, teretne dizalice, timpani [dijelovi štamparskih mašina], tkalačke mašine, trava (mašine za uklanjanje trave), travnjaci (kosilice za travnjake) [mašine], urezivanje [graviranje] (mašine za urezivanje), usisivači prašine, voće (električne sprave za cijedenje voća) za domaćinstvo.

Klasa 08: alat (neelektrični alat), aparati za brijanje, električni ili neelektrični aparati, baštovanški alat [ručno pokretan], četke za poliranje noktiju, električne ili obične, kašika, kosa (metalni uvijači za kosu), kosa (ručne sprave za kovrdžanje kose), kosa (sprave za šišanje kose, električne i neelektrične), kovrdžanje kose (ručne sprave za kovrdžanje kose), manikirski pribor (električni manikirski pribor), manikirski pribor (torbe za manikirski pribor), pedikiranje (torbe s priborom za pedikiranje), noževi, pegle, povrće (sjeckalice za povrće), povrće (sprave za rezanje povrća), povrće (sprave za sjeckanje povrća), presipanje (ručni uređaji za presipanje), pribor za brijanje, pribor za graviranje, pribor za jelo (noževi, viljuške, kašike), pribor za manikiranje (električni pribor za manikiranje), sjeckalice za povrće, srebrni pribor za jelo (noževi, viljuške i kašike), šišanje (ručni pribor za šišanje), šišanje brade (sprave za šišanje brade), šišanje kose (uređaji za šišanje kose, električni ili neelektrični), torbe s pedikerskim priborom, torbe s priborom za manikiranje, travnjaci (kosilice za travnjake) [ručne sprave], viljuške [pribor za jelo], voće (sprave za branje voća) [berači],

Klasa 09: akumulatori (električni akumulatori), alarmi za požare, uređaji, alarmni uređaji, animirani crteži, anodne baterije, antene, astronomija (uređaji i instrumenti za astronomiju), audiovizuelno učenje (uređaji za audiovizuelno učenje), automati (muzički automati koji se pokreću uz prethodno plaćanje), avijatičari (specijalni zaštitni kombinezoni za avijatičare), azbestna odjeća za zaštitu od vatre, azbestne rukavice za zaštitu od nesreća na radu, azbestni zakloni za vatrogasce [paravani], bankovni automati [DAB], baterije (električne baterije), baterije (sunčane baterije), baterije za paljenje, cerade za spašavanje, cijevi (svijetleće cijevi za reklamne poruke), ekrani (fluorescentni ekrani) [ekrani], , fotografski aparati, fotografski aparati i instrumenti (specijalne navlake za fotografske aparate i instrumente), fotokopirni uređaji, globalna navigacija (uređaji za globalnu navigaciju) [GPS], igre (kompjuterski programi za igre), interfejsi za kompjutere [informatika], kablovi za pokretanje motora, kacige (zaštitne kacige za sport), kacige (zaštitne kacige), kacige sa slušalicama, kacige za jahače, kamere [kinematografski uređaji], kinematografski filmovi, snimljeni, kombinezoni (specijalni zaštitni kombinezoni za pilote), kompjuteri, kompjuteri (memorije za kompjutere), kompjuteri (pomoćni uređaji kompjutera), kompjuteri (štampači za kompjutere), kompjuteri, džepni, kompjuterski programi [radni], kompjuterski programi [snimljeni], lenjiri [mjerni instrumenti], lenjiri [rasklopna] za stolarske potrebe, libela [instrumenti za postizanje ravnina], libela s fokusom, lična zaštita (uređaji za ličnu zaštitu od nesretnih slučajeva), magneti (ukrasni magneti), melodije za mobilne telefone koje se mogu preuzimati, meteorološki baloni, mikroprocesori, miš (podloge za kompjuterske miševe), mjerni instrumenti, mjerni

pribor, muzičke datoteke koje se mogu preuzimati, muzički automati koji se pokreću uz prethodno plaćanje, naočare, naočare (navlake za naočare), naočare (navlake za naočare), naočare (okviri za naočare), naočare (okviri za naočare), naočare [optika], naočare za sport, napon (regulatori napona za vozila), narukvice (magnetne identifikacione narukvice), narukvice (magnetne narukvice za identifikaciju), natpisi firmi, mehanički, natpisi firmi, svjetleći, navlake (specijalne navlake za fotografske aparate i instrumente), navlake za naočare, navlake za naočare, oglasne table (elektronske oglasne table), ogledala [optika], okviri za naočare, oprema za obradu podataka [skeneri] [informatika], optičarski proizvodi, panoi (signalizacijski panoi) [svjetleći ili mehanički], periferni kompjuterski uređaji, pješčani satovi, pojasevi za spašavanje, projektori, projektori slajdova (okviri za dijapozitive), projektori slajdova (projektori za dijapozitive), projektori slajdova (uređaji za uokvirivanje dijapozitiva), računski, džepni mašine [digitroni], radari, reprodukcija zvuka (uređaji za reprodukciju zvuka), ronilačka odijela [kombinezoni], slikovne datoteke koje se mogu preuzimati, slušalice (telefonske slušalice), snimanje zvuka (uređaji za snimanje zvuka), sunčane naočare, šestari [mjerni instrumenti], tastature kompjutera, tasteri za zvonca, telefoni (prenosivi telefoni), telefonski uređaji, televizori, toplina (uređaji za kontrolu topline), uređaji za bilježenje vremena [satovi], USB uređaji [vanjski diskovi, priključci], vage, videokamere, znaci na putevima, svjetleći ili mehanički.

Klasa 10: aparati za mjerenje krvnog pritiska, bandaže za koljena za ortopedske potrebe, cipele, ortopedske, cucle za bočice, cuclice [varalica], čarape za proširene vene, čarape, elastične [hirurgija], jastuci za medicinske potrebe.

Klasa 11: bočice s cuclom (električna grijala za bočice s cuclom), božićna drvca-novogodišnje jelke (lampice, električne za božićna drvca), električni mašine za kuanje kave, električni radijatori, fenovi za kosu [električni uređaji], frižideri, grijači vode [uređaji], grijači za kordžanje kose, grijalice vode [bojleri], grijalice za kupaonice, gril [aparati za pečenje], hljeb (mašine za pečenje hljeba), hljeb (pekači hljeba) [mašine], hljeb (pržnice za hljeb) [tosteri], kabine za tuširanje, kade za kupanje, Kade za kupanje u sjedećem položaju, kafa (mašine za prženje kafe), kaloriferi, kalupi za kolače (električni dvokrilni kalupi za pečenje reljefastih kolačića), kamini za stanove, klimatizacija vazduha (postrojenje za klimatizaciju vazduha), klimatizacija vazduha (uređaji za klimatizaciju vazduha), kosa (sušila za kosu) [uređaji], kotlovi s pregrijnim cijevima [bojleri], kotlovi za grijanje [peći], kućni brojevi, svjetleći, kupaonice (grijalice za kupaonice), kuvala, kuanje (električne sprave za kuanje), lampioni, led (uređaji i mašine za pravljenje leda), lonci ili kotlovi velikih dimenzija, za kuanje, lonci za kuanje pod pritiskom, električni, lusteri, mikrotalasne pečenje (aparati za mikrotalasno pečenje), peći (ukrasi za peći), peći za pečenje, prženje (električne sprave za prženje) [friteze], radijatori, električni, rashladne vitrine, rashladni aparati i mašine, rashladni ormari, rashladni uređaji i postrojenja, rashlađivači tečnosti, roštilji na ugalj, roštilji, električni, stajalice svjetiljke, staklene kugle za svjetiljke, solarni kolektori [grijanje], sušenje (aparati za sušenje), sušenje rublja (električni uređaj za sušenje rublja), svjetiljke, džepne, svjetiljke, električne, šporeti, tuširanje (kabine za tuširanje), ukrasi za peći, ukrasni vodoskoci, upaljači, vafel kolači [reljefasti kolačići] (metalne električne dvokrilni tiganji za pečenje vafel kolača), voće (uređaji za prženje voća), voda (uređaji i mašine za pročišćavanje vode), vodoskoci [fontane], vodoskoci, ukrasni, zamrzivači,

Klasa 12: amortizeri (ublaživači udara za vozila), automobili, bicikli, brisači automobilskih stakala, brodovi, čamci, čamci (vesla za čamce), gradski autobusi, gume za točkove vozila, jahte, jarboli (jarboli za brodove), kajaci, kamioni, kolica za namirnice, krađa vozila (uređaji za zaštitu vozila od krađe), lokomotive, mopedi, motocikli, motori (poklopci motora), navlake za sjedišta za vozila, navlake za upravljače [volane] vozila, obroč točkova vozila [naplaci], padobrani, papučice za kočnice vozila, poklopci, ukrasni na točkovima, pokrivači za vozi-

la, prikolice [vozila], rezervni točkovi (zaštitni pokrivači rezervnih točkova), sanke na nožno pokretanje, saonice [vozila], signalizatori za kretanje vozila unatrag, sigurnosna sjedišta za djecu u vozilima, sigurnosni kaiševi za sjedišta u vozilima, sigurnosni pojasevi za sjedišta u vozilima, sjedišta (navlake za sjedišta) za bicikle ili motorbicikle, sjedišta u vozilima, sjedišta u vozilima (navlake za sjedišta u vozilima), skuteri [vozilo], spojleri za vozila, stakla (brisači stakala), štitnici od sunca za automobile [zavjesice], točkovi (spoljašnje gume za točkove vozila), traktori, vagoni, vagoni, vazdušni baloni, ventili za gumene točkove vozila, vesla za čamce, vozila (električna vozila), vozila (pokrivači za vozila), vozila (ventili za gumene točkove vozila), zavjesice za automobile [štitnici od sunca].

Klasa 14: amajlije [nakit], biseri [nakit], brojčanici [za časovnike i časovničarstvo], broševi [nakit], budilnici, ćilibar (nakit od crnog ćilibara), ćilibar (ukrasi od ćilibara), ćilibar, presovani (perle od presovanog ćilibara), draguljarski proizvodi, dugmići za narukvice, električni satovi, igle (ukrasne igle), kipovi od plemenitih metala, kipovi od plemenitih metala, ključevi (ukrasni držači za ključeve) [privjesci], kopče za kravate, kravate (igle za kravate), kravate (kopče za kravate), kutije za nakit, kutije za satove, lančići [nakit], lančići za satove, manžetne (dugmad za manžetne), medalje, medaljoni [nakit], metalni novac, nakit obloženi (optočeni nakit), narukvice [nakit], narukvice za satove, naušnice, obuća (ukrasi za obuću, od plemenitih metala), ogrlice [nakit], perle za izradu nakita, privesci [nakit], privesci za ključeve od plemenitih metala, ukrasni, prstenje [nakit], ručni satovi, satovi (lančići za satove), satovi (narukvice za satove), satovi (navlake za satove), satovi, džepni ili ručni, satovi, tačni sa zaustavljanjem [štoperice], satovi, zidni, srebro (ukrasi od srebra), ukrasi [bižuterija], ukrasi za obuću od plemenitih metala, ukrasi za šešire, od plemenitih metala, ukrasne igle, umjetnost (umjetnički predmeti od plemenitih metala), zlatne niti [nakit], značke [emblemi] od plemenitih metala, žetoni, bakreni, žica od plemenitih metala [nakit].

Klasa 15: bubnjevi (udaraljke za bubnjeve), bubnjevi [muzički instrumenti], elektronski muzički instrumenti, gitare, gudala (lukovi gudala), gudala za muzičke instrumente, harmonike, harmonike, harmonike (male harmonike), klaviri, klaviri (klavijature klavira), klaviri (tipke klavira), klaviri (žice klavira), ključevi za namještanje žica muzičkih instrumenata, kobilice na muzičke instrumente, kontrabasi [muzički instrumenti], korneti, muzički instrumenti [trubice], kutije (muzičke kutije), mandoline, muzičke kutije, muzički instrumenti, muzički instrumenti (gudala za muzičke instrumente), muzički instrumenti (kobilice za muzičke instrumente), muzički instrumenti (kutije za muzičke instrumente), muzički instrumenti (mijehovi, duvalice za muzičke instrumente), muzički instrumenti (piskovi za muzičke instrumente), muzički instrumenti (tipke za muzičke instrumente), muzički instrumenti (ventili za muzičke instrumente), muzički instrumenti (žice za muzičke instrumente), muzički instrumenti, elektronski, muzika (uređaji za okretanje stranica muzičkih partitura), navlake za muzičke instrumente, pedale muzički instrumenti, podbradnici, violinski, postolja za muzičke instrumente, postolja za muzičke instrumente, ritam (štapići za udaranje ritma), sintisajzeri [muzički instrumenti], štapići za udaranje ritma, tipke muzičkih instrumenata, trube [muzički instrumenti], violine, violine (podbradnici za violine), žičani muzički instrumenti.

Klasa 16: albumi, ambalaža (kartonska ili papirnata za boce), atlasi, bakrorezi (noževi za bakroreze), bakrorezi [gravure], blokovi [notesi], blokovi [papirni proizvodi], blokovi [povezani listovi papira], blokovi za crtanje, boce (kartonska ili papirna ambalaža za boce), boce (kartonski ili papirni omoti za boce), boce (papirni podmetači za boce), brošure, celuloza (listovi prerađene celuloze) za ambalažu, crtanje (pribor za crtanje), crteži (grafički crteži), časopisi [periodični], časopisi [revije], čestitke, čestitke s muzikom, četkice [kistovi], četkice, četke za pisanje, četkice, slikarske četkice, drvorezi, držači za pera, držači za pera i olovke, džepići za pasoše, džepne maramice, papirnate, fascikle [kancelarijski pribor], fascikle [papirni proizvodi], fascikle za papir, fi gurice od papira, fotografi je (stalci za fotografije), fotografi

je (uređaji za lijepljenje fotografija), fotografi je [štampane], fotografure, geografske mape [geografske karte], glina za modeliranje, globusi [zemaljske kugle], grafičke slike, gravirani umjetnički predmeti, graviranje (ploče za graviranje), gravure i drvorezi, isprave (spravice za plastifi ciranje isprava) [kancelarijski pribor], isprave [dokument] (futrele za isprave), jastučići (pečatni jastučići), kalendari, kalendari [godišnjaci], kalupi za modelovanje gline [artikli za umjetnike], kancelarijski pribor [osim namještaja], karte, kartonske kutije za šešire, katalozi, knjige, knjige (oznake za stranice u knjigama), knjige sa pjesmama, knjižice [pasoši, radne knjižice itd.], korice za blokove s čekovima, korice za neuvezane časopise, košara za pisma, kutije za papirne proizvode [kancelarijske potrepštine], kutije za pečate, kutije za slikarske boje [školski pribor], kutije, kartonske ili papirne, lenjiri za crtanje, lenjiri, četvrtasti, lenjiri, mali za štamparstvo, letci, flajeri, listovi [papirnati proizvodi], litografski umjetnički predmeti, ljepenka [karton], ljepila za papirnate proizvode ili za domaćinstvo, ljepivo za papirnate proizvode ili za domaćinstvo, marke, poštanske, markeri [pisaći pribor], nalivpera, neseseri za pisanje [kutije s priborom za pisanje], novine, novine sa stripovima, noževi za papir [kancelarijski pribor], noževi za savijanje ili rezanje papira [kancelarijski pribor], obrasci, olovke, omotači za boce, papirnati ili kartonski, omotači, plastični [prijanjajući rastegljiv] za paletizaciju, omoti [korice], papirni, omotnice [papirnati proizvodi], oštrila za olovke, električna ili neelektrična, ovlaživači za marke [kancelarijski pribor], pakovanje hrane (folije od papira ili plastike za održavanje vlage, za pakovanje hrane), palete, slikarske, papir (noževi za papir) [kancelarijski pribor], papir, papir [karbon papir], papir od drva, papir za elektrokardiografiju, papir za kopiranje, papir za mašine za snimanje [mašine] (papiri za mašine za snimanje), papir za ormare [mirisni ili nemirisni], papir za radiograme, papir za uređaje za upisivanje, papir, kaširani, papir, prozirni, papir, srebrni, papir, svijetleći, papirne posude, papirni pribor, pasoši (džepići za pasoše), pastele [olovke], pečati, pečati (jastučići za pečate), pečati (kutije za pečate), pečati (mali pečati) [bilježnički potpisi], pečati (papirnati pečati), pečati (podloge za stavljanje pečata), pečati (stalci za pečate), pečati, marke, pera (držala za pera), pera (zlatna pera za pisanje), pera [kancelarijski pribor], pera za izvlačenje crta, pera za pisanje, pernice, kutije za olovke, pisaći pribor, pisanje (pera za pisanje), pisanje (tinte), pisanje (zlatna pera za pisanje), pisma (košare za pisma), pisma (papir za pisma), pivske čaše (podmetači za pivske čaše), plakati [poster], plakati, papirni ili kartonski, plastični omotači za pakiranje, platno za slike, popisi predstava [repertoari], portikle, papirne [djeci oko vrata protiv prljanja], portreti, posude za boje, posude za boje, poštanske marke, pribor za crtanje, priručnici, prospekti, prostirači za sto, okrugli, papirni, publikacije, registri [knjige], rezanje papira (kancelarijski mašine za rezanje papira), riblje ljepilo za papirnate proizvode ili za domaćinstvo, salvete od papira za stolove, samoljepljive trake za papirne proizvode ili za domaćinstvo, samoljepljivi papirni proizvodi, satnice, štampane [vozni redovi], skrobno ljepilo za papirnate proizvode ili za kućnu upotrebu, slikarska platna, slikarske četkice, slikarski stalci, slike, slike, umjetničke [uokvirene ili bez okvira], spajalice (kancelarijske spravice za stavljanje spajalica), stalci za pridržavanje knjiga, stolnjaci (uski stolnjaci od papira), stripovi (novine sa stripovima), sveske za pisanje i crtanje, šestari za crtanje, šeširi (kartonske kutije za šešire), školska oprema, školske table, štamparski proizvodi, ulaznice, vozne karte, birački listići i slični proizvodi, ulošci za olovke [mine], umjetničke slike, uokvirene ili neuokvirene, upijajuće folije od papira ili plastike za pakovanje hrane, uvezi [korice], vaze (ukrasne papirne vaze za cvijeće), vez [ručni rad] (modeli za izradu veza), viskoza (listovi od viskoze) za ambalažu, vodene boje [akvareli], vosak za modeliranje [ne za zubarstvo], vrećice [omotnice, džepovi], od papira ili plastike za ambalažu, vrećice za kvanje u mikrotalasnim pećima, vrećice, papirne, zastavice od papira.

Klasa 17: vrećice [omotači, džepovi], od gume za ambalažu.

Klasa 18: bebe (nosiljke beba), djeca (torbe za nošenje djece s naramenicama), isprave [doku-

menti] (torbe za isprave), kišobrani, ključevi (futrele za ključeve), ključevi (navlake za ključeve), konjska oprema, kovčežići za prtljag, kutije, kutije od kože i od kože i kartona, kutije od kože za šešire, kutije, kožne ili od kartonske kože, lovačke torbe, mala djeca (marama [ešarpe] za nošenje male djece), marama [ešarpe] za nošenje male djece, namirnice (torbe za namirnice), navlake za kišobrane, navlake za ključeve [kožna galanterija], novčanici, odijela (torbe-navlake za odijela) [za putovanja], odjeća za životinje, ogrlice za životinje, planinarske torbe, plaža (torbe za plažu), podsjetnice (futrele za posjetnice), pokrivači za konje, putni kovčežići, putni neseseri [kožna galanterija], putovanje (torbe za putovanje), ruksaci, ruksaci [ranci], suncobrani, šeširi (kožne kutije za šešire), školske torbe, torbe (ručne torbe), torbe (sportske torbe), torbe [kožna galanterija], torbe na točkićima, torbe za alat [prazne], torbe za kampovanje, torbe za namirnice, torbe za nošenje male djece, torbe za note, torbe za novac [vrećice za novce], torbe za novac, pletene, torbe za plažu, torbe za putovanja [kožna galanterija], torbe za spise [aktovke], torbe za školu, torbe, planinarske, torbe-navlake za odijela [za putovanja], životinje (ogrlice za životinje).

Klasa 19: asfaltni pločnici, biste od kamena, betona ili mramora, crijep (žljebasti, nemetalni crijep) [za krovne sastave], crijep, nemetalni, crijep, žljebasti, daske [građevno drvo], grnčarska glina, kamen (predmeti isklesani iz kamena), kipovi [figurice] od kamena, betona ili mramora, kipovi od kamena, betona ili od mramora, kristal (gorski kristal), kvarc [gorski kristal], prozori u boji [vitraži], prozori, nemetalni, prozorski okviri, nemetalni, sajmovi (kućice za sajmove), sandučići, zidani za pisma, skakaonice za kupališta, nemetalne, telefonske kabine, nemetalne, umjetnički predmeti od kamena, betona ili mramora, upozoravajuće nesvijetleće oznake, nemetalne.

Klasa 20: ambalaža (plastične posude za ambalažu), ambalaža od drva za boce, bačve, drvene za presipanje vina, bačve, nemetalne, bačvice, nemetalne, bifei na točkovima [domaćinstvo], biste od drva, voska, sadre ili plastike, boce (čepovi za boce), boce (drveni omotači za boce), boce (ormari s pregradama za boce), crtanje (stolovi za crtanje), cvijeće (postolja za posude za cvijeće), časopisi (stalci za časopise), čepovi za boce, čepovi, plutani, djeca (hodalice za djecu), djeca (ogradice za djecu), djeca (tepisi za ogradice za djecu), domaće životinje (kućice za domaće životinje), domaće životinje (ležajevi za domaće životinje), domaćinstvo, domaćinstvo (police za domaćinstvo), domaćinstvo (vrata za domaćinstvo), dušeci, dušeci, dušeci, vazdušni [ne za medicinske potrebe], figurice od drva, voska, gipsa ili od plastike, frizerske stolice, gajbe, hidrostatski kreveti, nemedicinski, hodalice za malu djecu, hrana (ormarići za hranu) nemetalni, hrana (ukrasi od plastike za hranu), , jastuci, jastuci, jastuci punjeni vazduhom za nemedicinske potrebe, jastuci za kućne ljubimce, jastuk, kamini (zakloni od vatre za kućne kamine), kancelarijski namještaj, kancelarijski stolovi, kartice-ključevi, plastične [nekođirane], kipovi od drva, voska, sadre ili od plastike, kipovi od drva, voska, sadre ili od plastike [figurice]kišobrani (stalci za kišobrane), klupe [namještaj], ključevi (ploče za vješanje ključeva), knjižare (police za knjižare), kolijevke, komode, korali, korita, nemetalna [načve], košare, nemetalne, košarice za hleb, košarice, nemetalne, košnice (okviri za košnice), košnice (saće od voska za košnice), kreveti, krojačke lutke, kućice za domaće životinje, kućice za ptice, kutije za igračke, kutije, drvene ili plastične, lepeze, namještaj, kancelarijski, namještaj, školski, natpisi fi rmi na drvetu ili plastici, ogledala, okviri za slike, ormari, ormari s ladicama, ormari za stolno posuđe, ormari za stolno posuđe [kredenci], pčele (košnice za pčele), perle (zavjese od perli) za dekoraciju, pisači stolovi, pletački radovi od pruća, pločice, identifi kacione, nemetalne, pločice, registracione, nemetalne, postolja za kišobrane, postolja za posude s cvijećem, presipanje vina (drvene bačve za presipanje), pseće kućice, saće (okviri za saće), sofe, sofe, divani i klupe [divani], spavanje (vreće za spavanje) [oprema za kampovanje], staklene ploče za ogledala, stakleni ormari [vitrine], stalci [namještaj], stalci u izlozima, stolčići za kompjutere, stolčići za odlaganje jela,

stolčići za odlaganje predmeta, stolčići za pisaće mašine, stolčići za umivanje (domaćinstvo), stolčići, toaletni, stolice, stolice (visoke stolice za malu djecu), stolice za ležanje [ležaljke], stolice, metalne, stoličice bez naslona [taburei], stolovi, stolovi za crtanje, stolovi za masažu, školjke, prazne, table stolova, table za oglašavanje, ukrasi, pokretni koji proizvode zvukove [mobili], ukrasni predmeti koji trepere pri najmanjem strujanju vazduha [mobili], ukrasni predmeti od plastike za ukrašavanje hrane, umjetnički predmeti od drva, voska, gipsa ili plastike, zavjese od perli za dekoraciju, žardinijere [domaćinstvo].

Klasa 21: akvarijumi za stanove, akvarijumi za stanove (poklopci akvarijuma za stanove), aparati za prženje [friteze], neelektrične, aparati za skupljanje prašine, neelektrični, biber (ručni mlinovi za biber), bijeli luk (spravice za cijedenje bijelog luka), biste od porculana, pečene gline ili stakla, boce, boce (podmetači za čaše, nepapirni i neplatneni), boce (spravice za otvaranje boca), boce širokog dna i uskog grla, bocuni [velike boce od stakla ili pješčenika] [demižane], bočice, bočice s cuclom (neelektrična grijala za bočice s cuclom), bokal za vodu, bombonjere, brada (četkice za brijanje brade), cipele (kašika za obuvanje cipela), cjediljke, cvijeće (lonci za cvijeće), cvijetni aranžmani (nosači za cvijetne aranžmane), čačkalice, čačkalice (postolja za čačkalice), čaj (filteri za čaj), čaj (kutije za čaj), čaj (servisi za čaj), čajnici, čajnici (prekrivači za čajnike), čajnici za kuvanje vode, neelektrični, čaše [pehari], čaše za piće, čaše za pivo, čaše za voće, čaše, papirnate ili plastične, čepovi (sprave za vađenje čepova) [vadičepovi], češljevi, češljevi (navlake za češljeve), češljevi rijetkih zubaca, češljevi, električni, četke, četkice za zube, četkice za zube, električne, činija [plitke posudice], činija od papira, činija plitkog dna, činija za salatu, činija za varivo od povrća, činije za supu, čuturice, ćupovi, daske za peglanje veša, daske za peglanje veša (navlake za daske za peglanje veša), daske za rezanje [kuhinjski pribor], daščice za hleb, dim (uređaji za upijanje dima, za kućnu upotrebu), domaćinstvo (sunderi za domaćinstvo), držači sapuna [napravice za izdavanje sapuna], držači za jelovnike, gazirana voda (boce za gaziranu vodu), grijalice za bočice s cuclom, neelektrične, hljeb (košarice, korpice za hljeb), izleti (pribor za izlete) [posuđe], izotermičke vrećice, jelovnici (stalci za jelovnike), kafa (mlinovi za kafu) ručni, kafa (neelektrične posude za kuvanje kafe) [džezve], kafa (servisi za kafu) [stolno posuđe], kalupi [kuhinjski pribor], kalupi za kuhinjske potrebe, kalupi, neelektrični za pečenje reljefastih kolačića [vafla], keramički proizvodi za domaćinstvo, kipovi [figure] od porculana, pečene gline ili od stakla, kipovi od porculana, pečene gline ili od stakla, kofe, vedra [drvene posude], kolači (kalupi za kolače), konac za njegu zuba, košarice za domaćinstvo, kozmetički pribor, kristalni proizvodi, kuhinjske posude, kuhinjski kalupi, kuhinjski pribor, kuhinjski pribor, posuđe, kuhinjsko posuđe (kompleti kuhinjskog posuđa), kupe [velike čaše] s poklopcem, kutije za čaj, kutije za hleb, kutije za papirne peškire, kutije za sapun, kutije za suve kolačiće, kutije za užinu, kutije, staklene, led (posude za led), liker (servisi za likere), lonci, lonci (poklopci lonaca), lonci za cvijeće, lonci za kuvanje na pari, neelektrični, lonci za kuvanje pod pritiskom, neelektrični, mirisi (napravice za raspršivanje mirisa), mirisne materije (posudice za paljenje mirisnih materija), mirođije [začini] (pribor za mirođije), mješalice za domaćinstvo, neelektrične, mješalice za kućnu upotrebu (neelektrične mješalice za kućnu upotrebu), mješalice, ručne [mikseri], mješalice-mučkalice, neelektrične, mlinovi za domaćinstvo, neelektrični, mlinovi za domaćinstvo, ručni, mrvice (spravice za skupljanje mrvica), navlake za čajnike, navlake za češljeve, navlake za daske za peglanje, neseseri za izlete [kompleti posuđa], noževi za tijesto [pekarski pribor], obuća (četke za obuću), obuća (kašike za obuvanje obuće), odojčad (prenosive kade za kupanje odojčadi), oklagije za tijesto [kuhinjski pribor], otvarači za boce, parketi (neelektrični mašine za mazanje parketa), peglanje (daske za peglanje rublja), pehari, peškiri, papirnati (kutije za papirnate peškire), pivo (čaše za pivo), podmetači za posude s jelom [stolni pribor], poklopci za lonce, poklopci za lonce (zatvarači poklopaca za lonce), poklopci za plitke posude, poliranje (neelektrični uređaji i mašine za poliranje) za

kućnu upotrebu, poslužاونici, poslužاونici za домаћinstvo, postolja za posudice za ulje i ocat [stolni pribor], postolja, stolna za noževe, posude za домаћinstvo ili za kuhinju, posude za piće, posude za prženje, posude za sladoled i za hladna pića, posude za ulje ili ocat (sirće), posude, toplotno izolovane, posuđe, posuđe (kuhinjsko metalno posuđe), posuđe [činije], pribor za домаћinstvo, pribor za jelo [posuđe], pribor za kuvanje, neelektrični, prženje (tiganj za prženje), puter (posudice za puter), rashladne boce, rashlađivanje (posude s ledom za rashlađivanje), raspršivači mirisa, renda [kuhinjski pribor], rezanci (ručne sprave za pravljenje rezanaca), rezanje (kuhinjske daske za rezanje), ribanje [struganje] suđa (metalni jastučići za ribanje posuđa), rublje (vješalice za rublje), sapun (držači sapuna) [naprvice], sapun (posudice za sapun), skupljači mrvica [spravice], slanici, staklene posude, staklene posude, oble, staklo [sirovina], sunđerri za домаћinstvo, šećer (posudice za šećer), šminka (pribor za skidanje šminke), šolje, tanjiri [posuđe], tegle za kompot, tiganji, tjestenina (valjci za pravljenje tjestenine), tkanina (posude od tkanine) [vedra], toaletni neseseri, toaletni pribor, točenje (sprave za točenje), ukrasne posude za stolove, umjetnički predmeti od porculana, pečene gline ili od stakla, vaze (nepapirne ukrasne vaze za posude s cvijećem), vaze [posude], veliki kružni poslužavnik za hranu [kuhinjski pribor], vješalice za odjeću, voće (čaše za voće), voće (ručne neelektrične sprave za cijedenje voća) za домаћinstvo, zemljano posuđe, zubi (četkice za zube), zubi (električne četkice za zube).

Klasa 22: boce (slamnati omoti za boce), cerade, jedra [brodska oprema], jedra za skije na jedra, lan, sirovi [stupani], pamučne kućine, vozila (cerade za vozila), vreće [džepići, omoti], od tekstila za ambalažu, vrećice [omoti, džepići], od tekstila za ambalažu, vuna sirova ili obrađena, vuna, četkana.

Klasa 23: laneni konac, pamučni konac, predeni pamuk, šivenje (konac za šivenje), šivenje (konac za šivenje), vezenje (konac za vezenje), viskoza [vještačka svila] (konac od viskoze), vunena pređa, vuneni konac.

Klasa 24: damast za stolnjake [vrsta fino tkanog platna], домаћinstvo (tkanina za домаћinstvo), домаћinstvo (zaštitne navlake za домаћinstvo), dušeci (navlake za dušeke), filc od konoplje [pust] , filter-tkanine za štamparstvo, tekstilne, flanel [tkanina], flaše (podloge za flaše), grubo tkanje od konoplje, gumirano platno [ne za papirnate proizvode], jaka pamučna tkanina za zavjese [vrsta tkanine], jastuci (navlake za jastuke), jastučnice, juta platna za tapiserije ili za vezenje, jutene tkanine, konoplja (platno od konoplje), konoplja (tkanine od konoplje), krep [tkanina], krepon [tkanina], kreveti (gornji pokrivači za krevete), kreveti (pokrivači za krevete), kupanje (veš za kupanje, osim odjevnih predmeta), lanene tkanine, ljeppljive tkanine koje se lijepu toplim postupkom, maramice, džepne od tekstila, naljepnice od tkanine, navlake lanene [platno], navlake za jastuke [jastučnice], navlake za zaštitu namještaja, pamučne tkanine, pamučno platno, peškiri, tekstilni, plastični materijali [zamjene za tkanine], platno, platno za posteljину, platno, gumirano [ne za papirnate proizvode], podmetači za boce [stolno rublje], podmetači za sto, okrugli, nepapirni, pokrivači za krevete, pokrivači za putovanje, posteljina, posteljina, presvlake, plastične za домаћinstvo, presvlake, tekstilne za домаћinstvo, putni pokrivači, salvete od tekstila za stolove, skidanje šminke (tekstilni peškiri za skidanje, šminke), somot [tkanina], spavanje (vreće za spavanje) [sašiveni omotači koji zamjenjuju posteljину], stolni peškiri, tekstilni, stolno rublje (nepapirno stolno rublje), stolnjaci [uski dugački], stolnjaci, nepapirni, štampane pamučne tkanine [tkanina], tapete (tekstilne, zidne tapete), til [tkanina], tkanina, tkanina koja imitira kožu životinja, tkanina koja se lijepu toplim postupkom, tkanina sa ucrtanim motivima za vezenje, tkanine s rijetkim nitima, toaletni peškiri, tekstilni, triko [tkanina], vezenje (tkanina s ucrtanim motivima za vezenje), vreće za spavanje [sašiveni omotači koji zamjenjuju posteljину], vunene tkanine, zastave [barjaci], zastavice, nepapirne, zavjese (male zavjese za prozorska krila), zavjese (plastične za tuširanje), zavjese od tekstila ili plastične, zidne tapete, tekstilne,

žeršej [vrsta tkanine].

Klasa 25: automobilisti (odjeća za automobile), biciklisti (odjeća za bicikliste), džepne marame [odjevni predmeti], esparto cipele ili sandale [obuća od platna i špage], ešarpe [šalovi], fudbal (obuća za fudbal) [kopačke], gimnastička odjeća, gimnastičke papuče, haljine, haljine na tregere, hulahopke [pantalone], imitacija kože (odjeća od imitacije kože), jakna ili košulja od platna ili serža za mornare, kabanice, kape za glavu, kape, okrugle, kapuljače [odjevni predmeti], kaputi, kecelje [odjevni predmeti], klompe, kombinezoni [odjeća], kombinezoni za skijanje na vodi, konfekcijska odjeća, košulje, košulje s kratkim rukavima, kožna odjeća, kratke bluze, kratki kaputi [sakoi], kravate, kravate (umjetničke kravate), krzna [odjevni predmeti od krzna], krzneni ogrtači [kaputi], kućne haljine, kućni kupaći ogrtači, kupaći kostimi, kupanje (muške kupaće gaće), kupanje (sandale za kupanje), lente [široki pojasevi], livreje [odore], manžetne [odjevni predmeti], marame za pokrivanje vrata, marame, šalovi [fulari], marame, šalovi za glavu, muške kupaće gaće, narukvice, vunene [pletene], nošnje, obuća, obuća za fudbal, obuća za plažu, obuća za skijanje, odjeća (gornja odjeća) [ogrtači], odjeća, odjeća za maskembale, odjevni predmeti, odore [uniforme], ogrtači [odjevni predmeti], pantalone, papuče, pelene-gačice za odojčad [odjeća], pelerine, pelerine s kapuljačom, pidžame, planinarske cipele, plaža (obuća za plažu), plaža (odjeća za plažu), pokrivači za uši [odjevni predmet], pončo [vrsta ogrtača], portikle za bebe [nisu od papira], portikle, nepapirne [djeci oko vrata protiv prljanja], prsluci, puloveri bez rukava, rukavice [odjevni predmeti], rukavice bez prstiju [radničke rukavice], rukavice za skijanje, sandale, skijanje na vodi (kombinezoni za skijanje na vodi), skijaška obučasportska obuća, sportske cipele, suknje, suknje-pantalone, šalovi, šeširi, šeširi (okviri za šešire), šeširi od papira, tee-shirts [majice], toge, trake za glavu [odjevni predmeti], tregeri, trikoi [gimnastički dresovi, majice], trikoi [odjevni predmeti], trikotažni odjevni predmeti, vindjakne [kratki sportski kaputi s kapuljačom], ženske kape, ženske potkošulje, žeršej [odjevni predmet].

Klasa 26: biciklisti (pantalone za bicikliste), broševi [odjevni pribor], cvijeće, umjetno, čipka [pozamanterijska roba], držači za kosu, držači za kosu, igle (jastučići za igle), igle (kutije za igle), jastučići za igle, jastučići za igle, kosa (trakice za kosu), kosa (ukosnice za kosu), kosa (ukrasni predmeti za kosu), kovrdžanje kose (ukosnice za kovrdžanje kose), kutije za šivaći pribor, mrežasta čipka, mrežice za kosu, privesci [vez], šeširi (ukrasi za šešire od neplemenitih metala), trake [odličja], trake [pozamanterija], trake za glavu, trake za kosu, trake za ruke [modni dodaci], ukrasi koji se apliciraju toplim postupkom za tekstilne proizvode [krojački pribor], ukrasi za šešire, od neplemenitih metala, ukrasne zakrpe [pozamanterija], ukrasne značke, ukrasni detalji za pokrivanje vrata, ukrasni predmeti za kosu, vez [ručni rad], vezeni vijenci [vez], zlato (vez od zlatnih niti), značke od neplemenitih metala, značke, ukrasne, znakovi za obilježavanje rublja.

Klasa 27: automobili (tepisi krojeni za automobile), automobili (tepisi za automobile), gimnastički prostirači, kade za kupanje (prostirači pred kadama za kupanje), papirne zidne tapete, podovi (pokrivači za podove), pokrivači za podove, prostirači pred kadama za kupanje, prostirači za gimnastiku, prostirke [asure], tapete (netekstilne, zidne tapete), tapete, tekstilne, tepisi, trska (prostirači od trske), voštano platno [linoleumi], zidne tapiserije, netekstilne,

Klasa 28: automatske igre [mašine] uz prethodno plaćanje, baloni za igru, bazeni [predmet za igru], bicikli za treniranje na mjestu, bilijarski čunjevi [kiljevi], bilijarski stolovi, bilijarski stolovi (rubovi biljarskih stolova), bilijarski štapovi, bočice s cuclom za lutke, boja (pištolji s bojom) [sportski predmeti], bokserske rukavice, bokserske vreće, bomboni, praskavi božićni bomboni, božićna drvca-novogodišnje jelke (postolja za božićna drvca), božićna drvca-novogodišnje jelke (ukrasi za božićna drvca) [osim rasvjetnih tijela i slatkiša], božićna drvca-novogodišnje jelke od sintetičkog materijala, čizmice sa klizaljkama, dama [igra] (pribor za igru dame), daske s jedrima, za vodu, daske s jedrom (jarboli za daske s jedrom), daske s

jedrom (oprema za daske s jedrom), daske za plivanje, daske za skijanje, daske za surfovanje (kaiševi za daske za surfanje), daske za trbušno plivanje, daske za valove [surfing], diskovi za sport, domaće životinje (igračke za domaće životinje), domino (pribor za igranje domina), društvene igre, elektronske igre (aparati za elektronske igre), fizička kultura (aparati za fizičku kulturu), fizičke vježbe (sprave za fizičke vježbe), fudbal, sobni (stolovi za sobni fudbal), gađanje lukom (oprema za gađanje lukom), gimnastički aparati, golf (rukavice za golf), golf (štapovi za golf), golf (torbe za štapove za golf), graditeljske igre, građevinski elementi [igračke], hokej (palice za hokej), igračke, igračke karte, igračke od pliša, igračke za grickanje [kod nicanja zuba], igračke za kućne ljubimce, igre, jačanje mišića (sprave za jačanje mišića), jarboli za daske s jedrom, karnevalske maske, karte (karte za igru), klizaljke s čizmicama, za led, klizaljke za led, konfeti, konji-ljuljaške [igračke], krevetići za lutke, kućice za lutke, kuglana [igra], kugle za igru, kuglice za igru [špekule], leteći tanjiri [igračke], lopte za igru, lopte za igru (vazdušnice za lopte za igru), loptice za badminton, luk (pribor za gađanje lukom), lutke (kreveti za lutke), lutke (kuće za lutke), lutke (odjeća za lutke), lutke (pozorišne lutke) [marionete], lutke (sobe za lutke), lutke [igračke], ljuljaške (konji-ljuljaške) [igračke], ljuljaške [ljuljaške], mačevanje (maske za mačevanje), mačevanje (oružje za mačevanje), mačevanje (rukavice za mačevanje), mađioničari (pribor za mađioničare), makete (kompleti za izradu maketa), mamac [pribor za pecanje], maske za karnevale, maske za mačevanje, maske, pozorišne, medvjedići od pliša, odjeća za lutke, odskočne daske [sportski artikli], oprema za ples [ples] (oprema za kotiljon), pazle, pecanje (pribor za pecanje), peraje za plivače, pištolji s bojom [sportski predmet], plišane igračke, plišani medvjedići, plivači (peraje za plivače), plivanje (plovci za plivanje i kupanje), plivanje (pojasevi za plivanje), pozorišne maske, prsluci za plivanje, reketi, rukavice za golf, rukavice za mačevanje, rukavice za odbojku, rukavice, bokerske, sanke [sportski artikli], sapunica (igračke za pravljenje mjehurića od sapunice), skejtbord, skije, skije za vodu, skuteri, snježne kugle, sobe za lutke, sprave za fizičke vježbe, stolne igre, stolovi (biljarski stolovi uz prethodno plaćanje), stolovi za biljar, stolovi za sobni fudbal, stolovi za stolni tenis, svjećice (držači svjećica) za božićna drvca, šah [igra], šeširi od papira za zabave, štapovi za golf (torbe za štapove za golf), štapovi za mažuretkinje, štapovi za pecanje, table za igranje dame, table za igranje šaha, teniske loptice (sprave za izbacivanje teniskih loptica), tobogani [igra], triktrak [igra s kockicama i s figuricama za damu], ukrasi za božićna drvca [osim rasvjetnih tijela i slastica], video igre (elektronske mašine za video igre), video igre (mašine za video igre), vosak za skije, vozila (mali modeli vozila), vozila [igračke], vozila s daljinskim upravljanjem [igračke], zmajevi, papirni, zmajevi, papirni (namotaji za papirne zmajeve), zvončići za božićna drvca, zvrkovi [igračke].

Klasa 29: ajvar [konzervisana paprika], alge (ekstrakti iz algi) za prehranu, bademi, pripremljeni, bjelančevine za kulinarske potrebe, crveni luk, konzervisani [povrće], češnjak, obrađeni, čips [prženi krompirići], dagnje za jelo, nežive, divljač, džemovi, đumbir (džem od đumbira), fileti, riblji, gljive, konzervisane, grašak, konzervisani, groždice [suvo grožđe], humus (tijesto od humusa), ikra (obrađena riblja ikra), jabuke (kompot od jabuka), jaja (bjelančevine i jaja), jaja, jajašca, puževa [za jelo], jastozi (neživi jastozi), jastozi, neživi, jela od ribe, jetra, jetrena pašteta, jogurt, kakao (puter od kakaoa), kaša, voćna, kavijar, kefir, kikiriki (obrađeni kikiriki), kikiriki (puter od kikirikija), kiseli krastavci [začin], kisjeli kupus, kisjelo mlijeko, kobasice (panirane kobasice), kobasice [salame], kobilje mlijeko [kumis], kokosov puter, kokosova mast, kokosovi orasi (sušeni kokosovi orasi), kokosovo ulje, kompot od brusnice, kompot od jabuka, koncentрати čistih mesnih supa [bujona], konzerve od povrća, konzerve, mesne, konzerve, riblje, konzerve, voćne, kora od limuna ili naranče, kosti (jestivo ulje od kostiju), krastavci, ukiseljeni, kristalizovano voće, kriške voća, krompir (niskokalorični čips od krompira), krompiri (pahuljice od krompira), krompirići (prženi krompirići) [čips], krvavice [suhomesnati proizvodi], kukuruz (ulje od kukuruza), laneno ulje za upotrebu u kulinarstvu, loj

za prehranu, lososi, lovna divljač, ljuskari [rakovi] neživi, margarin, masline, konzervisane, maslinovo ulje, jestivo, mast (namazi za hleb koji sadrže mast), mast od kokosa, mast za ishranu, masti za prehranu, masti, jestive, mekušci, jestivi, neživi, mesne čiste supe [bujoni] (sastojci za pripremanje mesnih juha), mesni ekstrakti, mesni žele, meso, meso, konzervisano, meso, svinjsko meso, mliječni frapei, mliječni napitci u kojima mlijeko prevladava, mliječni proizvodi, mlijeko, mlijeko (albuminsko mlijeko), mlijeko (proteinsko mlijeko), mlijeko (surutka od mlijeka), mlijeko od soje [zamjene za mlijeko], morski krastavci [trpovi], neživi, morski krastavci, neživi [morski krastavci], mućena pavlaka, mušlje, nežive, namazi koji sadrže mast, za hleb, orasi, pripremljeni, pahuljice od krompira, palmi orasi (ulje od palmi oraha) [prehrambena namirnica], palmi ulje [prehrambena namirnica], paradajz (pire od paradajza), paradajz (sok od paradajza) za kuhinju, pasulj, konzervirani, pašteta od jetre, pavlaka [mliječni proizvod], pekmezi, pikalili [vrsta jela od povrća, sjeckano povrće, senf i ljuti začini], pire od paradajza, pjene [musevi] (riblji musevi), pjene [musevi] od povrća, povrće (salate od povrća), povrće, konzervisano, povrće, kuvano, povrće, sušeno, pršuti, puter, puter (pavlaka za puter), puter od kakaoa, puter od kikirikija, puter od kokosa, puževa jajašca za jelo, rakovi (neživi, ružičasti morski rakovi) [škampi], rakovi (neživi, sivi morski rakovi), rakovi (slatkovodni, neživi rakovi), repino ulje (jestivo ulje od repine), riba, riba, konzervisana, riba, usoljena, riblje brašno za ljudsku hranu, ribolovni proizvodi, salame, salate od povrća, salate od voća, sardine, sardine [riba], sezamovo ulje, sirevi, sirilo, sirište vještačko, sjemenke, obrađene, slanina, sočivo, konzervisano [povrće], soja (konzervisana sojina zrna za prehranu), sojino mlijeko [zamjena mlijeka], sokovi, biljni za kuhinju, suhomesnati proizvodi, suncokret (ulje od suncokreta, jestivo), suncokretove sjemenke [obrađene], supe od mesnih koncentrata, supe od povrća (sastojci za pripremanje supe od povrća), supe od zeleniša, supe, čiste, mesne [bujoni], školjke, nežive, tahini [tijesto od sezamovog sjemena], tunjevina, ulje za prehranu, usoljeno meso, salame, uštupci od krompira, voće (konzervisano u alkoholu), voće, konzervisano, voće, kuvano, voćna kaša [pulpa], voćne kriške, voćne salate, voćni želei [žele], zakuske [mali obroci od voća pripremljeni na brzinu], zamrznuto voće, zašecerenno voće, želatin, želei za prehranu, živina (meso od živine).

Klasa 30: alva, anis [sjeme], aromatični preparati za prehrambene potrebe, arome [osim eteričnih ulja], arome za kolače [osim eteričnih ulja], bademi (slatkiši od badema), bademovo tijesto, baštanske trave (konzervisane povrtne trave za začine), baštenska zelen (konzervisano zelenje) [začini], beskvasni hleb, biber, biskviti [suvi kolačići], bomboni, božićna drvcanovogodišnje jelke (slatkiši za ukrašavanje božićnih drvca), brašno (jela od brašna), brašno (najfinije pšenično brašno), brašno, celer (sol od celera), cikorija [zamjena za kafu], cimet, coulis [voćni preliv], crni šećer, slatki korjen (poslastica), čaj (napitci od čaja), čaj, čajevi, nemedicinski, čajni kolačići [minjoni], čokolada, čokolada (piće od čokolade), čokoladni musevi [pjesice], dezertni musevi [poslastičarski proizvodi], divlji orah [kurkuma] za prehranu, dvopek [prepečenac], đumbir [začin], ekstrakti iz slada za prehranu, esencije za prehranu [osim eteričnih esencija i ulja], fermenti za tijesto, fondani [vrsta bombona], glazure za kolače, glukoza za kulinarstvo, gluteinski dodaci za kulinarske svrhe, guma za žvakanje, hleb, hljebne mrvice, ječam, guljeni, ječam, tucani, ječmeno brašno, jela od brašna, jogurt, smrznuti [vrsta sladoleda], kafa, kafa (arome za kafu), kafa (bijela kafa), kafa (biljni preparati kao zamjena kafe), kafa (pića od kafe), kafa (zamjene za kafu), kafa, nepržena, kakao, kakao (pića na bazi kakaoa), kapra [začin], karamele [bomboni], karanfi lić začin, kari [začin], kečap [umak od paradajza], keks [petits-beurre], kikiriki (slatkiši od kikirikija), kiš [vrsta kolača], kolači, kolači (arome za kolače) [osim eteričnih ulja], kolači (prašak za kolače), kolači (tijesto za kolače), kolačići (saćasti kolačići) [vafel], kolačići od badema, krekeri, krompirovo brašno za prehranu, krupica [griz], kuhinjska sol, kukuruz, mljeveni, kukuruz, prženi, kukuruzna kaša, griz, kukuruzne kokice [pucanci], kukuruzne pahuljice, kukuruzno brašno, kuskus [vrsta tje-

stenine], kvasac, laneno sjeme za ljudsku potrošnju, ledeni čaj, loptice od kukuruznog brašna s vodom ili mlijekom, majonez, makaroni [vrsta tjestenine], marcipan [kolač od badema], marinade, matična mliječ, med, medenjaci, melasa, melasa (sirup od melase), mesne pite, mesni sokovi [umaci], mirođija, začini, mirođije, mješavina različitih začina [začin], mlijeko (kakao s mlijekom), mlijeko, čokoladno [napitak], morska voda za kuhinju, mućena pavlaka (proizvodi za učvršćivanje mućene pavlake), musli, oraščići, oraščići, muškatni, pahuljice od sušenih žitarica, pahuljice, kukuruzne, pahuljice, zobene, palačinke, paprika [začin], paradajz (umak od paradajza), pastile [bomboni], pavlaka, smrznuta [šlag], pecivo (fi no sitno pecivo), pecivo [brioši], pepermint (bomboni od pepermint), pepermint za poslastice, pesto [umak], pića (arome za pića) [osim eteričnih ulja], pića od čokolade, pića od kafe, pića od kakaoa, pivsko sirće, pizza, pjenica [kvasac], praline, prašak za dizanje, prašak za kolače, prehrambena tjestenina, prolječna rolada, propolis [pčelinji proizvod], pšenične klice za ljudsku potrošnju, pšenično brašno za ljudsku prehranu, rezanci, rezanci (pripremljeni obroci od rezanaca), rezanci za supe, riža, riža (kolačići od riže), salata (umaci za salatu), sendviči, sendviči od sira [cheeseburgeri], senf [senf], sirće, škrob za prehranu, slačica (brašno od slačice), slad (ekstrakt slada) za prehranu, slad (kolačići od slada) za prehranu, slad za ljudsku prehranu, sladila, prirodna, sladoled, sladoled (prašak za sladoled), slastičarski proizvodi, slatkiši, slatkiši raznih aroma [začin], so, kuhinjska, soda bikarbona za kuvanje, soja (pikantni umak od soje), soja (tijesto od sojinih zrna) [začin], sojino brašno, sok (mesni sok) [umak], šafran [začin], šećer, šećer, žuti za prehranu, šećerni proizvodi, šećerni proizvodi za ukrašavanje božićnih drvca, šerbet [voćni sladoled], špageti, štapići od slatkog korjenja [slatkiši], šunka (glazure za šunku), tijesto (fermenti za tijesto), tijesto od badema, tijesto od sojinog zrna [začin], tijesto za kolače, tjestenina, tjestenina za prehranu, torte, tortilje, umaci za salatu, umaci, začinski [dresinzi], umak od paradajza, vafel proizvodi, vanila [aroma], varenci [puđinzi], visokoproteinske pločice od žitarica, voćni kolači, voćno tijesto [poslastica], začini, začini [aromatične materije], zakuske [mali brzi obroci] od riže, zakuske [mali obroci] od žitarica, zob (namirnice od zobi), zob, očišćena, zob, tucana, zobene pahuljice, zobeno brašno, žitarice (pahuljice od sušenih žitarica), žitarice (preparati od žitarica), žito (brašno od žita), žuti šećer, umaci, začinski [dresinzi], umak od paradajza, vafel proizvodi, vanila [aroma], varenci [puđinzi], visokoproteinske pločice od žitarica, voćni kolači.

Klasa 31: alge za ljudsku ili životinjsku hranu, bademi, neobrađeni [voće], baštenska trava [svježa], biljke, biljke, osušene za ukrašavanje, bobice [neobrađeni plodovi], borova šišarka, borove šišarke, božićna drvca-novogodišnje jelke, brašno (laneno brašno za stočnu hranu), brašno (rižino brašno za stočnu hranu), brašno za tovljenje, brašno za životinje, cikorija (korijen cikorije), cikorija [salata], cvijeće, prirodno, cvijeće, sušeno za ukrašavanje, dagnje, žive, drveće [bilje], gljive, svježe, grašak, svježi, grmlje, grožđe, svježe, hmelj, hrana za životinje, ječam, kesteni, svježi, kikiriki (brašno od kikirikija) za životinjsku hranu, kikiriki (pogače od kikirikija) za životinje, kikiriki, svježi, klice [botanika], kolačići za pse, kopriva, korijenje za prehranu, krastavci, svježi, krompiri, kućni ljubimci (hrana za kućne ljubimce), kućni ljubimci (mirisni pijesak za kućne ljubimce), kućni ljubimci (napici za kućne ljubimce), kućni ljubimci (papir s pijeskom za kućne ljubimce) [stelja], kukuruz, kukuruzna stočna pogača, laneno brašno (stočna hrana), laneno sjeme za stočnu hranu, limuni, svježi, luk, sviježi [povrće], lukovice cvijeća, lješnik, masline, svježe, mekinje od žita [posije], mekušci, živi, mladice za rasad, narandže, orasi, ovas, zob, paprika [biljka], pasulj u svježem stanju, poriluk, svježi, povrće, svježe, pšenica, pšenične klice za životinjsku prehranu, pulpa [ostaci od voća], raž, riba, živa, riblja ikra, rogač, jestivi, ružini grmovi, salata, zelena [svježa], sjeme, slad za pivare i fabrike alkohola, sočivo, svježe [povrće], spanać, svježi, tikve [bundeve], uzgoj (proizvodi uzgoja), vinova loza (čokoti vinove loze), vinski talog, voće, svježe, zrna [žitarice], žitarice (ostaci od obrade žitarica) za stočnu hranu, žitarice u zrnu, neobrađene, žito, žito (mekinje

od žita), živina [žive životinje], životinje (jestivi predmeti za žvakanje za životinje), životinje (prehrambene materije za jačanje životinja).

Klasa 32: aloe vera (bezalkoholna pića od aloe vera), aperitivi bez alkohola, bademovo mlijeko [piće], bademovo piće [bademovica], bezalkoholna pića koja sadrže voće, bezalkoholni voćni ekstrakti, đumbir (pivo od đumbira), frapei od voća [smoothies], gazirane vode, jabučni sok [bezalkoholni], kikiriki (bezalkoholna pića od kikirikija), kokteli bez alkohola, koncentracije od voća bez alkohola, kvas [bezalkoholno piće], limunada, limunada (sirup za limunadu), med (bezalkoholni napitci od meda), mineralne vode [piće], mliječna surutka (piće od mliječne surutke), mlijeko od badema [piće], nektar, voćni, pića od surutke, pivo, pivska sladočina, sirupi za napitke, slad (pivo od slada), slad (sladovina), soda-voda, sok od paradajza [napitak], sokovi, biljni [napitci], sokovi, voćni, surutka (pića od surutke), voćni koncentracije bez alkohola, voćni napitci bez alkohola, voćni sokovi, voda za piće, voda, gazirana, voda, mineralna [piće].

Klasa 33: alkohol (ekstrakti voća s alkoholom), alkoholna pića (unaprijed pomiješana alkoholna pića, osim onih na bazi piva), alkoholna pića koja sadrže voće, alkoholna pića osim piva, aperitivi, digestivi [žestoka alkoholna pića i likeri], ekstrakti, voćni s alkoholom, jabukovača, klekovača [rakija], kokteli, kruškovača, liker od peperminta, likeri, likeri [gorki], medovina [piće od vode i meda], pića (alkoholna pića osim piva), pića, destilirana, rakija, rum, trešnjevača [kirš], vina, voće (alkoholna pića koja sadrže voće)voće (ekstrakti voća s alkoholom), žestoka alkoholna pića.

Klasa 34: cigarete, cigarete (džepne sprave za savijanje cigareta), cigarete (filteri za cigarete), cigarete (kutije za cigarete), cigarete (papir za cigarete), cigarete (vrhovi za cigarete), cigarete koje sadrže zamjenjivače duvana za nemedicinske potrebe, cigaretnici [držači cigareta], cigarnici [držači cigara], duvan, duvan (kutije za duvan), duvan (vrećice za duvan), kutije za cigare, kutije za cigarete, lule, motanje cigareta (džepne spravice za motanje cigareta), pepeljare za pušače, posude za duvan, šibice, šibice (kutije za šibice), šibice (stalci za šibice), upaljači s kremenom za pušače.

Klasa 35: agencije za komercijalne oglase, agencije za uvoz-izvoz, aukcionarstvo (prodaja na aukciji), ekonomska predviđanja (prognoze), fotokopiranje (usluge fotokopiranja), hoteli (administrativno upravljanje hotelima), isporuka reklamnih materijala (letaka, prospekata, uzoraka), isporuka reklamnih oglasa, istraživanje javnog mišljenja, izlozi (uređivanje izloga), izložbe (organizovanje izložbi) u komercijalne ili reklamne svrhe, iznajmljivanje fotokopirnih uređaja, iznajmljivanje kancelarijskih mašina i aparata, iznajmljivanje reklamnih prostora, iznajmljivanje reklamnog materijala, iznajmljivanje vremena za reklamiranje na svim komunikacijskim sredstvima, izvoz-uvoz (agencije za izvoz-uvoz), javno mjenje (istraživanje javnog mnjenja) (anketiranje), javnost (odnosi s javnošću) (propaganda), kancelarije za reklamiranje, kancelarije za zapošljavanje, knjige (vođenje knjiga), komercijalna ili industrijska preduzeća (pomoć u vođenju komercijalnih ili industrijskih preduzeća), konsultacije u vezi vođenja poslova, manekeni (usluge manekena) za reklamiranje ili podsticaj prodaje, marketing, modne revije za promotivne svrhe (organizovanje), nabava za treće (usluge nabave za treće) (kupovina proizvoda i usluga za druga preduzeća), nabava za treće osobe (usluge kupovine proizvoda i usluga za druga preduzeća), novine (usluge pretplate novina) za treće osobe, objavljivanje reklamnih tekstova, odnosi sa javnošću (propaganda), oglašavanje (reklamiranje), oglašavanje putem pošte, organizovanje izložbi u komercijalne ili reklamne svrhe, organizovanje poslova (savjetovanje o organiziranju poslova), osoblje (savjetovanje o osoblju), osoblje (zaoišljavanje osoblja), plakatiranje (oglašavanje), platni listovi (izrada platnih listova), pomoć u upravljanju industrijskim ili trgovačkim preduzećima, poslovi (vještačenje poslova) (ekspertize), potrošači (pružanje komercijalnih savjeta i informacija potrošačima), predstavljanje proizvoda (demonstracija), preduzeća (usluge preseljenja za

preduzeća), prelamanje stranica u reklamne svrhe [stavljanje u štampu u reklamne svrhe], prezentacija proizvoda na svim komunikacionim sredstvima u svrhu prodaje na malo, prodaja na aukciji, proučavanje tržišta [marketing], računovodstveni poslovi, radio (reklamiranje putem radija), reklamiranje on-line na informatičkoj mreži, reklamiranje putem radija, reklamiranje putem televizije, reklamna dokumentacija (uređenje reklamne dokumentacije), reklamni filmovi (proizvodnja reklamnih filmova), reklamni materijal (iznajmljivanje reklamnog materijala), reklamni tekstovi (objavljivanje reklamnih tekstova), reklamni tekstovi (uređenje reklamnih tekstova), sajmovi (organizovanje sajmova u komercijalne ili reklamne svrhe), sekretarske usluge (sekretarske usluge), statistički podaci (izrada statističkih podataka), štampa (usluge pregleda štampe), tekst (obrada teksta), telemarketing (usluge telemarketinga), televizijsko reklamiranje, tržište (proučavanje tržišta), vođenje knjiga, , vođenje poslova poslovni za sportiste [poslovni menadžment], zapošljavanje (usluge kancelarije za zapošljavanje), zapošljavanje lica.

Klasa 36: agencije za kredite, agencije za nekretnine, agencije za stanove [nepokretna imovina], bankarske usluge, kućne, bankarski poslovi [transakcije], carinske kancelarije [carinarski punktovi], dobrotvorne svrhe (skupljanje za dobrotvorne svrhe), financije (savjetovanje u vezi financija), finansijska analiza, finansijske procjene [osiguranje, banke, nekretnine], finansijski [bankarski] poslovi, finansijski oglasi, finansijski poslovi [transakcije], finansiranje (usluge finansiranja), iznajmljivanje kancelarija [nekretnine], iznajmljivanje poljoprivrednih imanja, iznajmljivanje stanova, kreditne kartice (izdavanje kreditnih kartica), kreditne kartice (službe za kreditne kartice), likvidacija preduzeća (usluge likvidacije preduzeća), marke (procjena poštanskih maraka), nakit (procjena nakita), nekretnine (agencije za nekretnine), nekretnine (davanje u zakup nekretnina) [lizing], nezgode (osiguranje od nezgoda), novčana sredstva (elektronski prijenos novčanih sredstava), osiguranja, osiguranje (savjetovanje o osiguranju), procjena starina [antikviteta], procjena umjetnina, procjene finansijske procjene (osiguranje, bankarski promet, imovina) Životno osiguranje (potpisivanje polisa za osiguranje života).

Klasa 37: automobili (održavanje i popravak automobila), automobili (pranje automobila), avioni (održavanje i popravak aviona), bageri (iznajmljivanje bagera), bazeni (održavanje bazena), bijeljenje rublja, bojleri (čišćenje i popravak bojlera), brodogradnja, buldožeri (iznajmljivanje buldožera), centralno grijanje (postavljanje i popravak instalacija centralnog grijanja), čišćenje odjeće, čišćenje puteva, čišćenje unutrašnjosti zgrada [domaćinstvo], čišćenje vozila, čišćenje zgrada [spoljnih površina], domaćinstvo (presvlačenje namještaja [tapeciranje]), fotografski aparati (popravak fotografskih aparata), građevinski radovi (nadzor građevinskih radova), gume (zamjena guma), izgradnja, izolovanje (usluge izolovanja) [građevinski radovi], klimatizacija vazduha (postavljanje i popravak uređaja za klimatizaciju), koža (održavanje, čišćenje i popravak kože), krađa (postavljanje i popravak alarmnih uređaja protiv krađe), krzno (održavanje, čišćenje i popravak krzna), kuhinje (opremanje kuhinja), lakiranje, liftovi (postavljanje i popravak liftova), malterisanje, molerske usluge, unutrašnje i spoljašnje [bojanje], obuća (popravak obuće), obučarski radovi, odijela (popravak odijela), odjeća (čišćenje odjeće), peglanje odjeće parom, pranje automobila, , pranje vozila, presvlačenje namještaja [tapeciranje], prozori i vrata (postavljanje prozora i vrata), rashladni uređaji (postavljanje i popravak rashladnih uređaja), rublje (peglanje rublja), šivenje, tapete (postavljanje tapeta), urarstvo, časovničarstvo (održavanje i popravka svih vrsta satova), vodoinstalaterski radovi, zidarski radovi.

Klasa 38: agencije za novosti, informativne agencije [novosti], prijenos televizijskih emisija pretplatnicima putem kabla [kablovska televizija], radio programi (emitovanje radio programa), telefonske komunikacije, televizija (emitovanje televizijskih programa), vijesti (agencije za vijesti).

Klasa 39: ambalažiranje proizvoda, autobuski prevoz, brod (prevoz brodom), cvijeće (isporuka cvijeća), distribucija (isporuka) električne energije, distribucija (isporuka vode), distribucija energije, domaćinstvo (prevoz namještaja), garaže (iznajmljivanje garaža), isporuka (distribucija) proizvoda, isporuka (distribucija) robe, isporuka cvijeća, isporuka novina, isporuka paketa, isporuka proizvoda naručenih putem pošte, istovar (usluge istovara), izleti (turistički izleti), iznajmljivanje autobusa, iznajmljivanje automobila, iznajmljivanje aviona, iznajmljivanje brodova, iznajmljivanje konja, krstarenje (organizovanje krstarenja), novine (distribucija novina), organizovanje krstarenja, organizovanje putovanja, pakovanje proizvoda (umotavanje), parkirališta (iznajmljivanje parkirališta), parkirališta (usluge parkirališta), pilotiranje, pokretna imovina (preseljenje pokretne imovine), pomoć (pružanje pomoći) (prevoz), pomoć pri kvaru na vozilima (vuča), pomorski prevoz, poštanske pošiljke (usluge prevoza poštanskih pošiljki ili robe), prevoz dragocjenosti, prevoz kamionima, prevoz robe, prevoz željeznicom, prevozničke (špediterske usluge), putnici (prevoz putnika), putovanja (organizovanje putovanja), razonoda na brodu (usluge brodova za razonodu), selidba (usluge preseljenja), spašavanje (službe za spašavanje), taksi-usluge, trajektni prevoz, vazdušni prevoz, vozila (iznajmljivanje vozila), vozila u kvaru (vuča vozila u kvaru), željeznica (prevoz željeznicom).

Klasa 40: bojanje tekstila, dimljenje namirnica, drvo (radovi u drvetu), fotografije (štampanje fotografija), fotografski filmovi (razvijanje fotografskih filmova), fotografske (izrada fotografske), izbjeljivanje tkanina, keramika (pečenje keramičkih proizvoda), kinematografski filmovi (obrada kinematografskih filmova), ključevi (usluge izrade kopija ključeva), knjigovezački radovi, konzerviranje namirnica i pića, kovački radovi, koža (bojenje kože), koža (obrada kože), kožarstvo (obrada kože), krojačke usluge, krzno (bojanje krzna), krzno (izrada krznenih predmeta), krzno (oblikovanje krzna), metali (obrada metala), mljevenje [frezanje], mljevenje brašna, obuća (bojanje obuće), odjeća (prepravljanje odjeće), opšivanje tkanine, otpaci (razvrstavanje otpadaka i sirovina za recikliranje) [trijaža], papir (obrada papira), peglanje tkanina, piljenje (usluge piljenja), pletenje (iznajmljivanje mašina za pletenje), poliranje [struganje], posrebrivanje, pozlaćivanje, prepariranje životinja [taksidermija], prošivanje tkanine, razvijanje fotografskih filmova, recikliranje smeća i otpadaka, rezanje tkanine, rezbarenje [graviranje], , šivenje, štampanje (offset-štampanje), štampanje na svili [seriografija], štamparstvo, štavljenje kože, tekstil (obrada tekstila), tkačke usluge [tkanje], tkanine (bojanje tkanina), uokviravanje umjetničkih djela, usluge farbanja, voće (gnječenje voća), voda (obrada vode), vuna (obrada vune), zamrzavanje namirnica, zavarivanje, zlato (oblaganje zlatom), zubar-protetičar (usluge zubara protetičara).

Klasa 41: akademije [obuka], cirkusi, cirkusi [zabavni parkovi], dekor za priredbe (iznajmljivanje dekora za priredbe), disk džokeji (usluge disk džokeja) usluge, diskoteke (usluge diskoteka), dopisivanje (obuka putem dopisivanja), elektronske publikacije (iskorištavanje elektronskih publikacija koje se ne mogu prenositi on-line), filmovi (prikazivanje igranih filmova), filmovi (proizvodnja filmova), fitnes časovi (vođenje fitnes časova), fizičke vježbe [fizička kultura], fotografisanje, fotografske reportaže, gimnastičarska obuka, golf (stavljanje na raspolaganje igrališta za golf), govor pokreta (tumačenje govora pokreta), igre (usluge hala i dvorana za igre), informacije o obrazovanju, informacije o razonodi, informacije u vezi rekreacije, izdavanje knjiga, izložbe (organizovanje izložbi) u kulturne ili obrazovne svrhe, iznajmljivanje audio uređaja, iznajmljivanje dekora za priredbe, iznajmljivanje igrački, iznajmljivanje kinematografskih filmova, iznajmljivanje kinoaparature i pribora, iznajmljivanje magnetoskopa, iznajmljivanje opreme za igranje, iznajmljivanje radio i televizijskih aparata, iznajmljivanje rasvjetnih uređaja za pozorišnu dekoraciju i za televizijske studije, iznajmljivanje ronilačke opreme, iznajmljivanje sportske opreme [osim vozila], iznajmljivanje sportskih terena, kampovi za ljetovanje (usluge kampova za ljetovanje) [zabava], kampovi za sportsko

usavršavanje, karaoke (stavljanje na raspolaganje opreme za karaoke), kinematografski filmovi (iznajmljivanje kinematografskih filmova), kino sale (iskorištavanje kinodvorana), kino studiji, klubovi (usluge klubova) [zabava ili obrazovanje], knjige (izdavanje knjiga), knjige (posuđivanje knjiga), komponovanje muzike, komponovanje muzike (usluge komponovanja muzike), koncerti (organizovanje i vođenje koncerata), konferencije (organizovanje i vođenje konferencija), kongresi (organizovanje i vođenje kongresa), kroćenje životinja [dresiranje], lični treneri (usluge ličnih trenera) [fitnes], ljetovanje (usluge kampova za ljetovanje) [razonoda], modne revije za zabavne svrhe (organizovanje), muzejske usluge [predstavljanje, izložbe], muzičke sale, noćni klubovi, objavljivanje knjiga i časopisa, elektronski on line, objavljivanje tekstova [osim u reklamne svrhe], obrazovanje (informacije o obrazovanju), obrazovni zavodi [internati], obuka, obuka [predavanje], organizovanje i vođenje koncerta, organizovanje i vođenje konferencija, organizovanje i vođenje kongresa, organizovanje i vođenje seminara, organizovanje izložba u kulturne i obrazovne svrhe, organizovanje konkursa ljepote, organizovanje plesova, organizovanje sportskih takmičenja, orkestri (usluge orkestra), planiranje prijema [razonoda], pozorišne predstave, pozorišni glumci (usluge pozorišnih glumaca), prevodilačke usluge, prevodioci (usluge prevođenja), priredbe (održavanje priredbi), proizvodnja filmova, radio televizijski programi (montaža radio televizijskih programa), razonoda, razonoda posredstvom radija, razonoda posredstvom televizije, reportaže (fotografske reportaže), reporterske usluge, ronjenje (iznajmljivanje ronilačke opreme), seminari (organizovanje i vođenje seminara), simpozijumi (organizacija i vođenje simpozijuma), simpozijumi (organizovanje i vođenje simpozijuma), slobodno vrijeme (usluge za ispunjavanje slobodnog vremena), sportska takmičenja (organizovanje sportskih takmičenja), sportska usavršavanja (sportski kampovi za usavršavanje u sportu), sportske oprema (iznajmljivanje sportske opreme osim vozila), televizija (razonoda na televiziji), treniranje [fizička vježba], zabavni parkovi [cirkusi], zdravstveni klubovi (usluge zdravstvenih klubova) [održavanje zdravlja i fizičke forme], zooški vrtovi [usluge zooških vrtova].

Klasa 42: ambalaža (usluge dizajniranja ambalaže), analiza vode, arhitektura, dizajneri (usluga modnih dizajnera), dizajniranje ambalaže (usluge dizajniranja ambalaže), dizajniranje grafičke umjetnosti (usluge dizajniranja grafičke umjetnosti), industrijski dizajn, istraživanja u kozmetici, istraživanje i razvoj novih proizvoda [za treće lice], kompjuterski programi [softver] (izrada kompjuterskih programa), kontrola kvaliteta, kontrola vozila (tehnička kontrola vozila i automobila), modni dizajneri (usluge modnih dizajnera), umjetnička djela (utvrđivanje izvornosti umjetničkih djela), unutrašnje uređenje [dekoracija], web stranice (kreiranje i održavanje web stranica za druge), zaštita okoline (istraživanja u vezi zaštite okoline).

Klasa 43: agencije za smještaj [hotelski, pansioni], barovi (usluge barova), hotelske usluge, iznajmljivanje privremenog smještaja, iznajmljivanje sala, dvorana za sastanke, jaslice [dječije ustanove], kafane [kafeterije], kafane-restorani, kampovi za ljetovanje (usluge kampova za ljetovanje) [smještaj], kantine, ljetovališta, ljetovanje (usluge kampova za ljetovanje), , moteli (usluge motela), pansion za životinje, pansioni, pansioni (rezervisanje pansiona), privremeni smještaj (rezervisanje privremenog smještaja), restorani, restorani sa samoposluživanjem, restorani za brzo i stalno posluživanje [snek-barovi], rezervisanje hotela, rezervisanje pansiona, rezervisanje privremenog smještaja, smještaj (agencije za izdavanje smještaja) [hoteli, pansioni], smještaj (iznajmljivanje privremenog smještaja), starije osobe (ustanove za smještaj starijih osoba) [starački domovi], ugostitelji (usluge keteringa), ustanove za smještaj starijih osoba [starački domovi], životinje (pansioni za životinje).

Klasa 44: akvakultura (usluge akvakulture), aromoterapija (usluge aromoterapije), bašte (uređenje bašta), baštovani-pejzažisti (usluge baštovana-pejzažista), bolničke usluge, cvijetni aranžmani (pravljenje cvijetnih aranžmana), drveće (obrezivanje drveća), estetska hirurgija, farmaceuti (usluge farmaceuta) [pripremanje lijekova prema receptu], farmacija (savjeto-

vanje o farmaciji), fizioterapija, frizerski saloni, hirurgija (estetska hirurgija), kiropraktika, klinike, ljepota (usluge salona za uljepšavanje), masaža, medicinske klinike (usluge medicinskih klinika), njega životinja [timarenje], optičarske usluge, pejzažna uređenja (konceptija uređenja pejzaža), povrtlarstvo, psiholog (usluge psihologa), saloni (frizerski saloni), saloni za uljepšavanje, saune (usluge sauna), solarijumi (usluge solarijuma), terapijske usluge, tetoviranje, timarenje životinja [pranje i njegovanje], veterinarske usluge, zbrinjavanje siromašnih [ustanove za prihvrat siromašnih], zdravstvene usluge, zdravstveni centri, zubarstvo, životinje (uzgoj životinja).

Klasa 45: agencije za noćno čuvanje, agencije za usvajanje, djeca (čuvanje djece kod kuće), kućni ljubimci (čuvanje kućnih ljubimaca kod kuće), Čuvanje stanova (usluge čuvanja stanova u odsustvu vlasnika), horoskopi (izrada horoskopa), iznajmljivanje odjeće, iznajmljivanje svečane odjećenoćno čuvanje (agencije za noćno čuvanje)vjenčanja (planiranje i organizovanje vjenčanja).



OBJAVA ŽIGOVA
PUBLICATION OF TRADEMARKS

(111) **13034**

(151) **22.06.2016.**

(210) **2015-246**

(442) **20.09.2014.**

(220) 06/07/2015

(732) **New Yorker** S.H.K. Jeans GmbH & Co. KG Russeer Weg 101-103, 24109 Kiel, DE

NEWYORKER

(540)

(550) I

(740)

(511) **Klasa 35:** Maloprodajne usluge koje se odnose na magnetne nosače podataka, elektronske nosače podataka, nosače podataka svih vrsta.

(111) **13035**

(151) **22.06.2016.**

(210) **2015-247**

(442) **20.09.2014.**

(220) 07/07/2015

(732) **Public Joint-stock Company** "Arnest"6, ul. Kombinatskaya, RU-357107 g. Nevinnomyssk, Stavropolsky Krai, RU



(540)

(550) I

(740)

(511) **Klasa 05:** Insekticidi

(111) **13036**

(151) **15.07.2016.**

(210) **2012-360**

(442) **20.02.2016.**

(220) 23/8/2012

(732) **JACUZZI, INC., POST OFFICE DRAWER J**, Walnut Creek, California 94596 US

JACUZZI

(540)

(550) I

(740) Ćupić Branislav, Dalmatinska 10, Podgorica ME

(511) **Klasa 07:** Pumpe, aparati za pritisak, uređaji i sistemi na sabijeni vazduh i za sabijanje istog, sistemi i mašinerija za podvodni mlazni pogon; vazdušni kompresori, pumpe za recikliranje vode u bazenima; djelovi, pribor i oprema za iste.

Klasa 10: Hidroterapeutski uređaji i instalacije, uključujući i uređaje za kupatila, pumpe, sisteme, vazdušne filtere, aparate za zagrijavanje vode, kupatila i kade sa usmjeranim tokovima vode i hidromasaže i djelovi za iste.

Klasa 11: Uređaji za zagrijavanje, ventilaciju, snabdjevanje vodom kao i uređaji za sanitarne potrebe; instalacije za kupatila, termalna kupatila i hidromasaže; uređaji i platforme za tuširanje i puštanje pare; mašine za prečišćavanje vode; djelovi, pribor i oprema za iste.

(111) 13037

(151) 26.07.2016.

(210) **2014-432**

(442) **20.02.2016.**

(220) 10/17/2014

(732) **ANDREY KUZNETSOV**, Popa Dukljanina 5, Bar ME

Helena Montenegro

(540)

(550) I,V

(740) Terzić Anica, Skadarska 3, Podgorica ME

(511) **Klasa 14:** Dragoceni metali i njihove legure i proizvodi od dragocenih metala ili sa prevlakom od njih, koji nisu uključeni u druge klase; nakit, drago kamenje; časovničarski i hronometrijski instrumenti

Klasa 18: Koža i imitacija kože, proizvodi izrađeni od ovih materijala koji nisu uključeni u druge klase

Klasa 25: Odeća, obuća, pokrivala za glavu.

(111) 13038

(151) 26.07.2016.

(210) **2011-602**

(442) **20.12.2013.**

(220) 07/12/2011

(732) **Boris Rašković**, Jovana Tomaševića, 9/3 Podgorica ME

Miro Perović, Srdara Jola Piletića, 28/1 Podgorica ME



(540)

(550) I

(511) **Klasa 29:** Meso. riba. živina i divljač, Mesne preradevine, konzervisano, zamrznuto, sušeno i kuvano voće i povrće, želei, džemovi, kompoti, jaja, mlijeko i mliječni proizvodi, jestiva ulja i masti, pića na bazi mlijeka (u kojima mlijeko preovladava), prehrambeni proizvodi biljnog porijekla (u raznim klasama).

Klasa 30: Kafa. čaj. kakao. šećer. pirinač, tapioka, sago, zamjena kafe, brašno i proizvodi od žitarica, hljeb, kolači i poslastice, sladoled, med, melasa, kvasac, prašak za pecivo, so. senf, sirće, sosovi (kao dodaci), začini, led, pića od kakaoa, kafe ili na bazi čokolade, određeni prehrambeni proizvodi biljnog porijekla.

Klasa 31: Poljoprivredni, vrtlarski i šumarski proizvodi i zrnevlje koji nijesu uključeni u druge klase, žive životinje, svježe voće i povrće, sjeme, prirodne biljke i cvijeće, hrana za životinje, slad, pirinač.

(111) 13052

(151) 27.07.2016.

(210) **2015-35**

(442)

20.02.2016.

(220) 2/10/2015

(732) **Unimed Pharma S.R.O.**, Španskih boraca 22 b, Novi Beograd SR

Unilat

(540)

(550) I

(511) **Klasa 05:** farmaceutske i veterinarske preparate; i sanitarne preparate za medicinsku upotrebu; dijetetske supstance prilagođene za upotrebu u medicini; hranu za bebe flastere; materijale za zavijanje; materijale za plombiranje zuba; zubarske smole; dezinfekciona sredstva; preparate za uništavanje štetočina, fungicide; i herbicide, sanitarne preparate za upotrebu u medicini i za ličnu higijenu, dezodoranse koji nisu za ličnu upotrebu, i cigarete bez duvana za medicinske svrhe.

(111) 13053

(151) 27.07.2016.

(210) **2015-86.**(442) **20.10.2015.**

(220) 3/4/2015.

(732) **Sava Car DOO**, Rimski trg 70, Podgorica, ME



**SAVA
CAR**

(540)

(550) I.

(511) **Klasa 42:** naučne i tehnološke usluge kao i pripadajuće usluge istraživanja i koncepcije; usluge industrijskih analiza i istraživanja; koncepcija i razvoj računara i računarskih programa /hardvera i softvera.;

(111) 13054

(151) 27.07.2016.

(210) **2015-87.**

(442) **20.10.2015.**

(220) 3/4/2015.

(732) **Sava Car DOO**, Rimski trg 70, Podgorica, ME



**SAVA
CAR**

(540)

(550) I.

(511) **Klasa 42:** naučne i tehnološke usluge kao i pripadajuće usluge istraživanja i koncepcije; usluge industrijskih analiza i istraživanja; koncepcija i razvoj računara i računarskih programa /hardvera i softvera.;

(111) 13055

(151) 27.07.2016.

(210) **2015-88.**

(442) **20.10.2015.**

(220) 3/4/2015.

(732) **Sava Car DOO**, Rimski trg 70 Podgorica, ME

Ispravno je sigurno!

(540)

(550) I.

(511) **Klasa 42:** naučne i tehnološke usluge kao i pripadajuće usluge istraživanja i koncepcije; usluge industrijskih analiza i istraživanja; koncepcija i razvoj računara i računarskih programa /hardvera i softvera.;

(111) 13040

(151) 21.07.2016.

(210) **2015-186**

(442) **20.02.2016.**

(220) 5/13/2015

(300) 013747001 16.02.2015. CTM

(732) **RECKITT & COLMAN (OVERSEAS) LIMITED**, Dansom Lane Hull HUB 7DS GB

VEET SILK & FRESH

(540)

(550) I,V

(740) Popović Miladin, Đoka Miraševića 21/III, Podgorica ME

(511) **Klasa 03:** Nemedicinski toaletni preparati; kozmetički preparati i preparati za uljepšavanje; hidratantne kreme, losioni, pjene i gelovi; pilinzi; preparati za čišćenje kože; preparati za izbjeljivanje sve za ličnu upotrebu; preparati za depilaciju; voskovi za depilaciju; inhibitori za rast kose; preparati, uključujući kreme, gelove i pjene, za upotrebu prije, tokom i nakon brijanja ili uklanjanja dlačica; maramice za depilaciju; impregnirane maramice i jastučići za njegu kože.

(111) 13041

(151) 22.07.2016.

(210) **2015-182**

(442) **20.02.2016.**

(220) 5/8/2015

(732) **ABBVIE INC.**, 1 North Waukegan Road North Chicago, Illinois 60064 US

SYNAGIS

(540)

(550) I

(740) Popović Miladin, Đoka Miraševića 21/III, Podgorica ME

(511) **Klasa 05:** Farmaceutski preparati.

(111) 13043

(151) 21.07.2016.

(210) **2015-191**

(442) **20.02.2016.**

(220) 5/25/2015

(732) **VINARIJA RADEVIĆ (RADEVIĆ ESTATE WINES)**, Rogami bb Podgorica ME



(540)

(550) I,V,F

(511) **Klasa 03:** Eterična ulja; kozmetički proizvodi;

Klasa 04: Svijeće;

Klasa 18: Proizvodi od kože;

Klasa 29: Džem; pekmez; slatko od voća;

Klasa 30: Med;

Klasa 33: Vino i alkoholna pića;

Klasa 35: Prodaja vina; alkoholnih pića, džema, pekmeza, slatkog od voća, meda; svijeća; eteričnih ulja; kozmetičkih proizvoda; proizvoda od kože.

(111) 13046

(151) 21.07.2016.

(210) **2015-194**

(442) **20.02.2016.**

(220) 5/25/2015

(732) **DOMAĆA TRGOVINA D.O.O.**, ul. Josipa Broza Tita 23a, Podgorica ME



(540)

(550) F

(511) **Klasa 01:** Agar-agar, supstanca slična želatinu; Aktivni ugljenik; Alge (fertilizanti); Alginati za prehrambenu industriju; Bjelančevine (slbumin) iz slada; Fermenti (mliječni) za prehrambenu industriju; Filterski materijali, biljnog porijekla; Kamena so; Masne kisjeline; Selen; So, kamena; Ulje za konzervisanje namirnica;

Klasa 02: Balsam (kanadski balsam); Divlji orah (kurkuma) kao bajajuće sredstva; Karamelizovani pivski slad (sredstvo za bojanje prehrambenih namirnica)

Klasa 03: Abrazivi (sredstva za struganje, glačanje, poliranje); Aloe vera (preparati od aloe vera za kozmetičke svrhe); Anisovo drvo (eterična ulja iz anisovog drveta); Arome (eterična ulja); Bademov sapun; Bademova mlijeko za kozmetiku; Bademova ulje; Balsami osim za medicinske svrhe; Bergamota (drvo) (eterično ulje bergamote); Dezinfekcioni (dezinfekcioni) sapuni: Dezodoransi za ljude ili za životinje; Eterična ulja; Gelovi za masažu, osim za medicinske svrhe; Gvalterija (ulje od gvalterije) (biljka iz Sjeverne Amerike); Kedrovo eterično ulje; Kolači (arome za kolače) (eterična ulja); Kosa (sredstva za bojenje kose); Kreme za kozmetičke potrebe; Kreme za kožne proizvode; Lavandina vodica; Lavandino ulje; Limun

(eterično limunsko ulje); Maske za ljepotu; Medicinski sapuni; Mirisne vodice; Mlijeko (bademova za kozmetiku); Mlijeko (toaletno mlijeko); Mršavljenje (kozmetički preparati za mršavljenje); Njega kože (kozmetički proizvodi za njegu kože); Njega usta (nemedicinski proizvodi za njegu usta); Njega zuba (proizvodi za njegu zuba); Omekšivači; Osvježavanje (sapuni za osvježavanje); Osvježavanje daha (trake za osvježavanje daha); Parfimiranje vazduha (preparati za parfimiranje vazduha); Pića (arome za pića) (eterična ulja); Ružino ulje; Sapuni; Sapuni za dezinfekciju (dezinfekciju); Sapuni za umivanje; Sunčanje (kozmetički preparati za sunčanje); Suvi šampinjoni; Šampon i; Tamjan; Ulja (eterična ulja); Ulje (badema ulje); Ulje za kozmetičke potrebe);

Klasa 04: Pčelinji vosak; Soja (preparati od sojinog ulja za oblaganje kuhinjskog posuđa radi spre čavanja parijanjanja namirnica koje se kuvaju); Ulje, sojino (preparati od sojinog ulja za oblaganje kuhinjskog posuđa radi sprečavanje prijenjanja namirnica koje se kuvaju);

Klasa 05: Albumin (bjelančevina) kao dodatak prehrani; Alginati kao dijetetski dodatak prehrani; Anti-asmatski čaj; Antiseptici; Čaj protiv astme; Čišćenje (sredstva za čišćenje) (laksativi); Dijabetički hleb prilagođen za medicinsku upotrebu; Gaćice-pelene za bebe (nepromočive); Glukoza kao dijetetski dodatak prehrani; Hljeb (dijabetečki hljeb prilagođen za medicinsku upotrebu); Hrana za odojčad (bebe); Hranljivi dodaci prehrani; Jojoba ljekoviti (srdovica) (pasta od jojobe); Kamforno ulje za medicinske potrebe; Kapsule za lijekove; kedrovo drvo protiv insekata; Kineski tradicionalni lijekovi; Kupke (blato za kupke); Kupke (medicinske kupke); Kupke (soli za medicinske kupke); Kvasac kao dijetetski dodatak prehrani; Laneno sjeme kao dodatak prehrani; Laneno ulje kao dijetetski dodatak prehrani; Lecitin kao dijetetski dodatak prehrani; Ljekovite trave; Ljekoviti čajevi za medicinske svrhe; Ljekovito blato; Ljekovito korijenje; Matična mliječ kao dijetetski dodatak prehrani; Medicinski čaj; Melem protiv promrzlina (farmaceutski balzam protiv promrzlina); Melemi za utrljavanje; Mentol; Mirisni dimeći štapići; Mliječno brašno za odojčad; Mršavljenje (medicinski čaj za mršavljenje); Mršavljenje (medicinski preparati za mršavljenje); Mršavljenje (tablete za mršavljenje); Narukvice (medicinske narukvice); Narukvice protiv reume; Nepromočive gaćice-pelene za bebe;

Klasa 08: Avani za tučenje; Orasi (krckalice za orahe); Gustoća mlijeka Kapitaljke;

Klasa 09: Nesvjestica (soli protiv nesvjestice); Opekotine (proizvodi za zaštitu od opekotina); Opekotine od sunca (masti za zaštitu od opekotina od sunca); Osvježavanje vazduha (sredstva za osvježavanje vazduha); Pelene za bebe (odojčad); Propolis kao dijetetski dodatak prehrani; Propolis za farmaceutsku upotrebu; Proteinski dijetetski dodaci prehrani; Pšenične klice kao dijetetski dodatak prehrani; Ricinusovo ulje za medicinske potrebe; Skrob za dijetetske ili farmaceutske potrebe; Slačica (ulje od slačice za medicinske potrebe); Slad (ekstrat slada) za prehranu; Soda bikarbona za farmaceutske proizvode; Stopala (lijekovi protiv znojenja stopala); Sunce (masti protiv opekotina od sunca); Šećer (žuti šećer za medicinske potrebe); Šećer za medicinske potrebe; Tamjan za odbijanje insekata; Ulje (komforno ulje za medicinske potrebe); Ulje (ricinusovo ulje za medicinske potrebe); Ulje za medicinske potrebe;

Klasa 10: Njega jezika (pribor za njegu jezika); Njega ušiju (pribor za njegu ušiju);

Klasa 11: Dehidracija (aparati za dehidraciju) prehrambenih organskih materija Hljeb (pekači hljeba) (mašine); Hljeb (pržnice za hljeb) (tosteri); Slad (pržilice za slad); Vafel kolači (reljefasti kolačići) (metalne električne dvokrilni tiganj za pečenje vafel kolača);

Klasa 13: Praskavi proizvodi;

Klasa 16: Časopisi (periodični); Časopisi (revije); Knjige; Pelene papirnate ili celulozne za jednokratnu upotrebu;

Klasa 18: Namirnice (mreže za namirnice); Namirnice (torbe za namirnice);

Klasa 19: Glina;

Klasa 20: Korali;

Klasa 21: Biber (ručni mlinovi za biber) Bijeli luk (spravica za cijedenje bijelog luka) Bombonjere; Cjediljke; Filteri za domaćinstvo (cjediljke za upotrebu u domaćinstvu); Mirisne materije (posudice za paljenje mirisnih materija); Obrve (četkice za obrve);

Klasa 22: Kokosova vlakna; Konoplja; Sisal (američka agava) (proizvodi od sisala);

Klasa 28: Bomboni, praskavi božićni bomboni; Jačanje mišića (sprave za jačanje mišića);

Klasa 29: Ajvar (konzervisana paprika); Alge (ekstrati iz algi) za prehranu; Alginati za kulinarstvo; Aloe vera pripremljena za ljudsku ishranu; Bademi pripremljeni; Bjelančevine za kulinarske potrebe; Crveni luk, konzervisani (povrće); Češnjak obrađeni; Dagnje za jelo, nežive; Džemovi; Đumbir (džem od đumbira); Gljive, konzervisane; Gomoljaka, konzervisane (jelengljive); Grašak, konzervisani; Hrskavci (kroketi); Ikra (obrađena riba ikra); Jabuke (kompot od jabuka); Jaja (bjelančevine i jaja); Jaja (žumance jaja); Jaja; Jela od ribe; jogurt; Kakao (puter od kakaoa); Kamenice, nežive (kamenice); Kaša, voćna; Kavijar; Kefir; Kikiriki (obrađeni kikiriki); Kikiriki (puter od kikirikija); Kisjelo mlijeko; Kokosov puter; Kokosova mast; Kokosovi orasi (sušeni kokosovi orasi); Kokosovo ulje; Kompot od brusnice; Kompot od jabuke; Koncentrati čistih mesnih supa (bujona); Konzerve od povrća ; Konzerve, riblje; Konzerve, voćne; Konzervisana soja u zrnu za prehranu; Kora od limuna ili narandže; Kriške voća; Krompir (niskokalorični čips od krompira); Krompiri (pahuljice od krompira) Krompirići (prženi krompirići) (čips); Kukuruz (ulje od kukuruza); Laneno ulje za upotrebu u kulinarstvu; Lecitin za upotrebu u kulinarstvu; Masline, konzervisane; Maslinovo ulje, jestivo; Mast (namazi za hleb koji sadrže mast); Mast od kokosa; Mast za ishranu; Masti za prehranu; Masti, jestive; Mliječni proizvod; Mlijeko; Mlijeko (albuminsko mlijeko); Mlijeko (surutka od mlijeka); Mlijeko od soje (zamjena za mlijeko); Namazi koji sadrže mast, za hljeb; Orasi, pripremljeni; Pahuljice od krompira; Palmi orasi (ulje od palminih oraha) (prehrambena namirnica); Palmi ulje (prehrambena namirnica); Paradajz (pire od paradajza); Paradajz (sok od paradajza) za kuhinju; Pasulj, konzervisani; Pavlaka (mliječni proizvod); Pekmezi; Pektini za kulinarstvo; Pjena (musevi) od povrća; Povrće (salate od povrća); Povrće, konzervisano; Povrće, kuvana; Povrće, sušeno; Proteini za ljudsku prehranu; Puter; Puter od kakaoa; Puter od kikirikija; Puter od kokosa; Repino ulje (jestivo ulje od repine); Riblje brašno za ljudsku hranu; Salame; Salate od povrća; Salate od voća; Sezamovo ulje; Sirevi; Sjemenke, obrađene; Sočivo, konzervisano (povrće); Soja (konzervisana sojima zrna za prehranu); Sojino mlijeko (zamjena mlijeka); Sokovi, biljni za kuhinju; Suncokret (ulje od suncokreta, jestivo); Suncokretove sjemenke (obrađene); Supe od povrća (sastojci za pripremanje supe od povrća); Supe od zeleniša; Supe, čiste, mesne (bujoni); Školjke, nežive; Tofi, grudve zgnječene soje; Urme; Voće , konzervisano; Voće, kuvana; Voćna kaša (pulpa); Voćne kriške; Voćne salate; Voćni želei (žele); Zamrznuto voće; Zašćereno voće voće; Želatin; Želei za prehranu; žumanca jaja;

Klasa 30: Alge Alva; Anis (sjeme); Anis za posipanje; Aromatični preparati za prehrambene potrebe; Arome Arome za kolače (osim eteričnih ulja); Bademi (slatkiši od badema); Bademova tijesto; Beskvasni hljeb; Biber; Biskviti (suvi kolačići); Bobovo brašno; Bomboni; Brašno (jela od brašna) Brašno (najfinije pšenično brašno); Brašno; Cikorija (zamjena za kafu); Cimet; Crni šećer, slatki korjen (poslastica); Čaj (napitci od čaja); Čaj; Čajevi nemedicinski; Čajni kolačići (minjoni); Čokolada Čokolada (piće od čokolade); Čokoladni musevi (pjenice); Divlji orah (kurkuma) za prehranu; Đumbir (začin); ekstrati iz slada za prehranu; Esencija za prehranu (osim eteričnih esencija i ulja); Fermenti za tijesto; Glukoza za kulinarstvo; Guma za žvakanje; Hljeb; Hljebne mrvice; Ječam, guljeni; Ječam, tucani; Ječmeno brašno; Jela od brašna; Jogurt, smrznuti (vrsta sladoleda); Kafa; Kafa (arome za kafu); Kafa (pića

od kafe) Kafa (zamjena za kafu) Kakao (pića na bazi kakaoa); Kakao (proizvodi od kakaoa); Kapra (začini); Karanfilić začini; Kari (začini); Kašice (mliječne kašice za prehranu); Kečap (umak od paradajza); Keks (petits- beurre); Kikiriki (slatkiši od kikirikija); Kiš (vrsta kolača); Kolači; Kolači (prašak za kolače); Kolači (tijesto za kolače); Kolačići (sačasti kolačići), (vafeli); Kolačići od badema; Krekeri; Kukuruz, mljeveni; Kukuruz, prženi; Kukuruzna kaša, griz; Kukuruzne pahuljice; Kukuruzno brašno; Kuskus (vrsta tjestenine); Kvasac u pastilama (ne za medicinske potrebe); Laneno sjeme za ljudsku potrošnju; Ledeni čaj; Majonez; Makaroni (vrste tjestenina); Maltoza; Marcipan (kolač od badema); Matična mliječ; Med; Medenjaci; Melasa; Melasa (sirup od melase); Mirodija, začini; Mirodije; Mlijeko (kakao sa mlijekom); Mlijeko, čokoladno (napitak); Morska voda za kuhinju; M usli; Oraščići; Oraščići, muškati; Pahuljice od sušenih žitarica; Pahuljice, kukuruzne; Pahuljice, zobene; Palačinke; Paradajz (umak od paradajza); Pavlaka, smrznuta (šlag); Pepermint (bomboni od pepermint); Pića od čokolade; Pića od kafe; Pića od kakaoa; Pivsko sirće; Pjenica (kvasac); Praline; Prašak za dizanje, Prašak za kolače; Propolis (pčelinji i proizvod); Pšenične klice za ljudsku potrošnju; Pšenično brašno za ljudsku prehranu; Riža; Riža (kolačići od riže); Salata (umaci za salatu); Sendviči; Sendviči od sira (cheeseburgeri); Senf (senf); Sirće; Sirup od melase, šećerni sirup; Skrob za prehranu; Slačice (brašno od slačice); Slad (ekstrakt slada) za prehranu; Slad (kolačići od slada) za prehranu; Sladoled; Sladoled (prašak za sladoled); Slatkiši; Slatkiši raznih aroma (začini); So za konzerviranje prehrambenih namirnica; So, kuhinjska; Soda bikarbona za kuvanje; Soja (pikantni umak od soje); Soja (tijesto od sojinih zrna) (začini); Sojino brašno; Sushi (japansko jelo od riže); Suvi kolačići; Šafran (začini); Šećer; Šećer, žuti za prehranu; Šećerni proizvod; Šerbet (voćni sladoled); Špaget i; Tijesto (fermenti za tijesto); Tijesto od badema; Tijesto od sojinog zrna (začini); Tijesto za kolače; Tjestenina; Tjestenina za prehranu; Torte; Tortilje; Umaci za salatu; Umaci, začinski (dresinzi); Umak od paradajza; Vafel proizvodi; Vanila (aroma); Vanila (zamjene za vanilu); Voćni kolači; Voćne tijesto (poslastica); Zob (namirnice od zobi); Zob, očišćena; Zob, tucana; Zobene pahuljice; Zobeno brašno; Žitarice (pahuljice od sušenih žitarica); Žitarice (preparati od žitarica); Žito (brašno od žita); žuti šeće;

Klasa 31: Agrumi (južno voće); Alge za ljudsku i životinjsku prehranu; Aloe vera živa biljka; Bademi, neobrađeni (voće); Biljke; Bobice (neobrađeni plodovi); Cikorija (korijen cikorije); Cikorija (salata); Gljive (miceliji gljiva) (sjeme); Gljive, svježe; Grašak, svježi; Grožđe, svježe; Hmelj; Ječam; Kakao u zrnu, sirovi; Kamenice, žive; Kesteni, svježi; Kikiriki, svježi; Klice (botanika); Kokos (suva kokosova jezgra); Kokosovi orasi; Kola (biljka) (oraščić kole); Kopriva; Korijenje za prehranu; Krompiri; Kukuruz; Laneno brašno (stočna hrana); Limuni (svježi); Luk, svježi (povrće); Lješnik: Ljuska kokosovog oraha; Masline svježe; Mekinje od žita (posije); Orasi; Orasi kole; Orasi, kokosovi; Ovas, zob; Pasulj u svježem stanju; Povrće, svježe; Pšenica; Pulpa (ostaci od voća); Raž; Riža (neobrađena riža); Rižino brašno (krmivo); Rogač, jestivi; Salata, zelena (svježa); Sjeme; Sočivo, svježe (povrće); Spanać, svježi; Šećerna trska; Tikve (bundeve); Voće, svježe; Zrna (žitarice); Žitarice u zrnu, Žito; Žito (mekinje od žita)

Klasa 32: Aloe vera (bezalkoholna pića od aloe vere); Bademova mlijeko (piće); Bademova piće (bademovica); Bezalkoholna pića koja sadrže voće; Bezalkoholni voćni ekstrati; Đumbir (pivo od đumbira); Jabučni sok (bezalkoholni); Kikiriki (bezalkoholna pića od kikirikija); Koncentrati od voća bez alkohola; Kvas (bezalkoholno piće); Limunada; Limunada (sirup za limunadu); Med (bezalkoholni napitci od meda); Mliječna surutka Mlijeko od badema (piće); Napitci (sirupi za pripremu napitaka); Pića od surutke; Sirupi za napitke; Slad (pivo od slada); Sok od paradajza (napitak), Sokovi, biljni (napitci); Sokovi, voćni; Surutka (pića od surutke); Šerbet (hladni napitak); Voćni koncentrat i bez alkohola; Voćni napitci bez alkohola; Voćni sokovi; Voda za piće; Voda mineralna (piće);

Klasa 33: Alkohol (ekstrat i voća s alkoholom); Alkoholna pića osim piva; Alkoholne esencije;

Alkoholni ekstrati; Aniset (slatki liker od anisa); Anisov liker; Jabukovača; Medovina (piće od vode i meda); Pića destilirana; Vina;

Klasa 35: Trgovina na malo i veliko u nespecializovanim prodavnicama pretežno zdravom hranom i pićem kao i kozmetičkog i higijenskog programa;

Klasa 39: Usluge ambalažiranja i skladištenja proizvoda;

Klasa 40: Hemijska obrada organskih materijala;

Klasa 41: Usluge obuke ljudi na temu zdrave ishrane, kozmetičkih i hemijskih proizvoda na prirodnoj bazi

Klasa 42: Usluge koje pružaju pravnicima pojedincima ili grupama pojedinaca u dijelu regulative zdravih organskih proizvoda;

Klasa 43: Usluže pripremanje i obezbjeđivanje zdrave hrane i pića;

Klasa 44: Medicinske usluge, veterinarske usluge, higijenska zaštita i njega ljepote za ljude ili životinje, usluge poljoprivrede, hortikulture i šumarstva na bazi prirodne kozmetike;

(111) 13047

(151) 21.07.2016.

(210) **2015-195**

(442) **20.02.2016.**

(220) 5/25/2015

(732) **DOMAĆA TRGOVINA D.O.O.**, ul. Josipa Broza Tita 23a, Podgorica ME



(540)

(550) F

(511) **Klasa 01:** Agar-agar, supstanca slična želatinu; Aktivni ugljenik; Alge (fertilizanti); Alginati za prehrambenu industriju; Bjelančevine (slbumin) iz slada; Fermenti (mliječni) za prehrambenu industriju; Filterski materijali, biljnog porijekla; Kamena so; Masne kiseline; Selen; So, kamena; Ulje za konzervisanje namirnica;

Klasa 02: Balsam (kanadski balsam); Divlji orah (kurkuma) kao bajajuće sredstva; Karamelizovani pivski slad (sredstvo za bojanje prehrambenih namirnica)

Klasa 03: Abrazivi (sredstva za struganje, glačanje, poliranje); Aloe vera (preparati od aloe vera za kozmetičke svrhe); Anisovo drvo (eterična ulja iz anisovog drveta); Arome (eterična ulja); Bademov sapun; Bademova mlijeko za kozmetiku; Bademova ulje; Balsami osim za medicinske svrhe; Bergamota (drvo) (eterično ulje bergamote); Dezinfekcioni (dezinfekcioni) sapuni: Dezodoransi za ljude ili za životinje; Eterična ulja; Gelovi za masažu, osim za medicinske svrhe; Gvalterija (ulje od gvalterije) (biljka iz Sjeverne Amerike); Kedrovo eterično ulje; Kolači (arome za kolače) (eterična ulja); Kosa (sredstva za bojenje kose); Kreme za kozmetičke potrebe; Kreme za kožne proizvode; Lavandina vodica; Lavandino ulje; Limun (eterično limunsko ulje); Maske za ljepotu; Medicinski sapuni; Mirisne vodice; Mlijeko (bademova za kozmetiku); Mlijeko (toaletno mlijeko); Mršavljenje (kozmetički preparati za mršavljenje); Njega kože (kozmetički proizvodi za njegu kože); Njega usta (nemedicinski

proizvodi za njegu usta); Njega zuba (proizvodi za njegu zuba); Omekšivači; Osvježavanje (sapuni za osvježavanje); Osvježavanje daha (trake za osvježavanje daha); Parfimiranje vazduha (preparati za parfimiranje vazduha); Pića (arome za pića) (eterična ulja); Ružino ulje; Sapuni; Sapuni za dezinfekciju (dezinfekciju); Sapuni za umivanje; Sunčanje (kozmetički preparati za sunčanje); Suvi šampinjoni; Šampon i; Tamjan; Ulja (eterična ulja); Ulje (badema ulje); Ulje za kozmetičke potrebe);

Klasa 04: Pčelinji vosak; Soja (preparati od sojinog ulja za oblaganje kuhinjskog posuđa radi spre čavanja parijanja namirnica koje se kuvaju); Ulje, sojino (preparati od sojinog ulja za oblaganje kuhinjskog posuđa radi sprečavanje prijenjanja namirnica koje se kuvaju);

Klasa 05: Albumin (bjelančevina) kao dodatak prehrani; Alginati kao dijetetski dodatak prehrani; Anti-asmatski čaj; Antiseptici; Čaj protiv astme; Čišćenje (sredstva za čišćenje) (laksativi); Dijabetički hleb prilagođen za medicinsku upotrebu; Gaćice-pelene za bebe (nepromočive); Glukoza kao dijetetski dodatak prehrani; Hljeb (dijabetečki hljeb prilagođen za medicinsku upotrebu); Hrana za odojčad (bebe); Hranljivi dodaci prehrani; Jojoba ljekoviti (srdovica) (pasta od jojobe); Kamforno ulje za medicinske potrebe; Kapsule za lijekove; kedrovo drvo protiv insekata; Kineski tradicionalni lijekovi; Kupke (blato za kupke); Kupke (medicinske kupke); Kupke (soli za medicinske kupke); Kvasac kao dijetetski dodatak prehrani; Laneno sjeme kao dodatak prehrani; Laneno ulje kao dijetetski dodatak prehrani; Lecitin kao dijetetski dodatak prehrani; Ljekovite trave; Ljekoviti čajevi za medicinske svrhe; Ljekovito blato; Ljekovito korijenje; Matična mliječ kao dijetetski dodatak prehrani; Medicinski čaj; Melem protiv promrzlina (farmaceutski balzam protiv promrzlina); Melemi za utrljavanje; Mentol; Mirisni dimeći štapići; Mliječno brašno za odojčad; Mršavljenje (medicinski čaj za mršavljenje); Mršavljenje (medicinski preparati za mršavljenje); Mršavljenje (tablete za mršavljenje); Narukvice (medicinske narukvice); Narukvice protiv reume; Nepromočive gaćice-pelene za bebe;

Klasa 08: Avani za tučenje; Orasi (krckalice za orahe); Gustoća mlijeka Kapitaljke;

Klasa 09: Nesvjestica (soli protiv nesvjestice); Opekotine (proizvodi za zaštitu od opekotina); Opekotine od sunca (masti za zaštitu od opekotina od sunca); Osvježavanje vazduha (sredstva za osvježavanje vazduha); Pelene za bebe (odojčad); Propolis kao dijetetski dodatak prehrani; Propolis za farmaceutsku upotrebu; Proteinski dijetetski dodaci prehrani; Pšenične klice kao dijetetski dodatak prehrani; Ricinusovo ulje za medicinske potrebe; Skrob za dijetetske ili farmaceutske potrebe; Slačica (ulje od slačice za medicinske potrebe); Slad (ekstrat slada) za prehranu; Soda bikarbona za farmaceutske proizvode; Stopala (lijekovi protiv znojenja stopala); Sunce (masti protiv opekotina od sunca); Šećer (žuti šećer za medicinske potrebe); Šećer za medicinske potrebe; Tamjan za odbijanje insekata; Ulje (komforno ulje za medicinske potrebe); Ulje (ricinusovo ulje za medicinske potrebe); Ulje za medicinske potrebe

Klasa 10: Njega jezika (pribor za njegu jezika); Njega ušiju (pribor za njegu ušiju);

Klasa 11: Dehidracija (aparati za dehidraciju) prehrambenih organskih materija Hljeb (pekači hljeba) (mašine); Hljeb (pržnice za hljeb) (tosteri); Slad (pržilice za slad); Vafel kolači (reljefasti kolačići) (metalne električne dvokrilni tiganj za pečenje vafel kolača);

Klasa 13: Praskavi proizvodi;

Klasa 16: Časopisi (periodični); Časopisi (revije); Knjige; Pelene papirnate ili celulozne za jednokratnu upotrebu;

Klasa 18: Namirnice (mreže za namirnice); Namirnice (torbe za namirnice);

Klasa 19: Glina;

Klasa 20: Korali;

Klasa 21: Biber (ručni mlinovi za biber) Bijeli luk (spravica za cijedenje bijelog luka) Bombonjere; Cjediljke; Filteri za domaćinstvo (cjediljke za upotrebu u domaćinstvu); Mirisne materije (posudice za paljenje mirisnih materija); Obrve (četkice za obrve);

Klasa 22: Kokosova vlakna; Konoplja; Sisal (američka agava) (proizvodi od sisala);

Klasa 28: Bomboni, praskavi božićni bomboni; Jačanje mišića (sprave za jačanje mišića);

Klasa 29: Ajvar (konzervisana paprika); Alge (ekstrati iz algi) za prehranu; Alginati za kulinarstvo; Aloe vera pripremljena za ljudsku ishranu; Bademi pripremljeni; Bjelančevine za kulinarske potrebe; Crveni luk, konzervisani (povrće); Češnjak obrađeni; Dagnje za jelo, nežive; Džemovi; Đumbir (džem od đumbira); Gljive, konzervisane; Gomoljaka, konzervisane (jelengljive); Grašak, konzervisani; Hrskavci (kroketi); Ikra (obrađena riba ikra); Jabuke (kompot od jabuka); Jaja (bjelančevine i jaja); Jaja (žumance jaja); Jaja; Jela od ribe; jogurt; Kakao (puter od kakaoa); Kamenice, nežive (kamenice); Kaša, voćna; Kavijar; Kefir; Kikiriki (obrađeni kikiriki); Kikiriki (puter od kikirikija); Kisjelo mlijeko; Kokosov puter; Kokosova mast; Kokosovi orasi (sušeni kokosovi orasi); Kokosovo ulje; Kompot od brusnice; Kompot od jabuke; Koncentrati čistih mesnih supa (bujona); Konzerve od povrća ; Konzerve, riblje; Konzerve, voćne; Konzervisana soja u zrnu za prehranu; Kora od limuna ili narandže; Kriške voća; Krompir (niskokalorični čips od krompira); Krompiri (pahuljice od krompira) Krompiri (prženi krompiri) (čips); Kukuruz (ulje od kukuruza); Laneno ulje za upotrebu u kulinarstvu; Lecitin za upotrebu u kulinarstvu; Masline, konzervisane; Maslinovo ulje, jestivo; Mast (namazi za hleb koji sadrže mast); Mast od kokosa; Mast za ishranu; Masti za prehranu; Masti, jestive; Mliječni proizvod; Mlijeko; Mlijeko (albuminsko mlijeko); Mlijeko (surutka od mlijeka); Mlijeko od soje (zamjena za mlijeko); Namazi koji sadrže mast, za hljeb; Orasi, pripremljeni; Pahuljice od krompira; Palmi orasi (ulje od palminih oraha) (prehrambena namirnica); Palmi ulje (prehrambena namirnica); Paradajz (pire od paradajza); Paradajz (sok od paradajza) za kuhinju; Pasulj, konzervisani; Pavlaka (mliječni proizvod); Pekmezi; Pektini za kulinarstvo; Pjena (musevi) od povrća; Povrće (salate od povrća); Povrće, konzervisano; Povrće, kuvana; Povrće, sušeno; Proteini za ljudsku prehranu; Puter; Puter od kakaoa; Puter od kikirikija; Puter od kokosa; Repino ulje (jestivo ulje od repine); Riblje brašno za ljudsku hranu; Salame; Salate od povrća; Salate od voća; Sezamovo ulje; Sirevi; Sjemenke, obrađene; Sočivo, konzervisano (povrće); Soja (konzervisana sojima zrna za prehranu); Sojino mlijeko (zamjena mlijeka); Sokovi, biljni za kuhinju; Suncokret (ulje od suncokreta, jestivo); Suncokretove sjemenke (obrađene); Supe od povrća (sastojci za pripremanje supe od povrća); Supe od zeleniša; Supe, čiste, mesne (bujoni); Školjke, nežive; Tofi, grudve zgnječene soje; Urme; Voće , konzervisano; Voće, kuvana; Voćna kaša (pulpa); Voćne kriške; Voćne salate; Voćni želei (žele); Zamrznuto voće; Zašćereno voće voće; Želatin; Želei za prehranu; žumanca jaja;

Klasa 30: Alge Alva; Anis (sjeme); Anis za posipanje; Aromatični preparati za prehrambene potrebe; Arome Arome za kolače (osim eteričnih ulja); Bademi (slatkiši od badema); Bademova tijesto; Beskvasni hljeb; Biber; Biskviti (suvi kolačići); Bobovo brašno; Bomboni; Brašno (jela od brašna) Brašno (najfinije pšenično brašno); Brašno; Cikorija (zamjena za kafu); Cimet; Crni šećer, slatki korjen (poslastica); Čaj (napitci od čaja); Čaj; Čajevi nemedicinski; Čajni kolačići (minjoni); Čokolada Čokolada (piće od čokolade); Čokoladni musevi (pjenice); Divlji orah (kurkuma) za prehranu; Đumbir (začin); ekstrati iz slada za prehranu; Esencija za prehranu (osim eteričnih esencija i ulja); Fermenti za tijesto; Glukoza za kulinarstvo; Guma za žvakanje; Hljeb; Hljebne mrvice; Ječam, guljeni; Ječam, tucani; Ječmeno brašno; Jela od brašna; Jogurt, smrznuti (vrsta sladoleda); Kafa; Kafa (arome za kafu); Kafa (pića od kafe) Kafa (zamjena za kafu) Kakao (pića na bazi kakaoa); Kakao (proizvodi od kakaoa); Kapra (začini); Karanfilić začin; Kari (začini); Kašice (mliječne kašice za prehranu); Kečap

(umak od paradajza); Keks (petits- beurre); Kikiriki (slatkiši od kikirikija); Kiš (vrsta kolača); Kolači; Kolači (prašak za kolače); Kolači (tijesto za kolače); Kolačići (saćasti kolačići), (vafeli); Kolačići od badema; Krekeri; Kukuruz, mljeveni; Kukuruz, prženi; Kukuruzna kaša, griz; Kukuruzne pahuljice; Kukuruzno brašno; Kuskus (vrsta tjestenine); Kvasac u pastilama (ne za medicinske potrebe); Laneno sjeme za ljudsku potrošnju; Ledeni čaj; Majonez; Makaroni (vrste tjestenina); Maltoza; Marcipan (kolač od badema); Matična mliječ; Med; Medenjaci; Melasa; Melasa (sirup od melase); Mirodija, začini; Mirodije; Mlijeko (kakao sa mlijekom); Mlijeko, čokoladno (napitak); Morska voda za kuhinju; M usli; Oraščići; Oraščići, muškatni; Pahuljice od sušenih žitarica; Pahuljice, kukuruzne; Pahuljice, zobene; Palačinke; Paradajz (umak od paradajza); Pavlaka, smrznuta (šlag); Pepermint (bomboni od pepermint); Pića od čokolade; Pića od kafe; Pića od kakaoa; Pivsko sirće; Pjenica (kvasac); Praline; Prašak za dizanje, Prašak za kolače; Propolis (pčelinji i proizvod); Pšenične klice za ljudsku potrošnju; Pšenično brašno za ljudsku prehranu; Riža; Riža (kolačići od riže); Salata (umaci za salatu); Sendviči; Sendviči od sira (cheeseburgeri); Senf (senf); Sirće; Sirup od melase, šećerni sirup; Skrob za prehranu; Slačice (brašno od slačice); Slad (ekstrakt slada) za prehranu; Slad (kolačići od slada) za prehranu; Sladoled; Sladoled (prašak za sladoled); Slatkiši; Slatkiši raznih aroma (začini); So za konzerviranje prehrambenih namirnica; So, kuhinjska; Soda bikarbona za kuvanje; Soja (pikantni umak od soje); Soja (tijesto od sojinih zrna) (začini); Sojino brašno; Sushi (japansko jelo od riže); Suvi kolačići; Šafran (začini); Šećer; Šećer, žuti za prehranu; Šećerni proizvod; Šerbet (voćni sladoled); Špaget i; Tijesto (fermenti za tijesto); Tijesto od badema; Tijesto od sojinog zrna (začini); Tijesto za kolače; Tjestenina; Tjestenina za prehranu; Torte; Tortilje; Umaci za salatu; Umaci, začinski (dresinzi); Umak od paradajza; Vafel proizvodi; Vanila (aroma); Vanila (zamjene za vanilu); Voćni kolači; Voćne tijesto (poslastica); Zob (namirnice od zobi); Zob, očišćena; Zob, tucana; Zobene pahuljice; Zobeno brašno; Žitarice (pahuljice od sušenih žitarica); Žitarice (preparati od žitarica); Žito (brašno od žita); žuti šeće;

Klasa 31: Agrumi (južno voće); Alge za ljudsku i životinjsku prehranu; Aloe vera živa biljka; Bademi, neobrađeni (voće); Biljke; Bobice (neobrađeni plodovi); Cikorija (korijen cikorije); Cikorija (salata); Gljive (miceliji gljiva) (sjeme); Gljive, svježe; Grašak, svježi; Grožđe, svježe; Hmelj; Ječam; Kakao u zrnu, sirovi; Kamenice, žive; Kesteni, svježi; Kikiriki, svježi; Klice (botanika); Kokos (suva kokosova jezgra); Kokosovi orasi; Kola (biljka) (oraščić kole); Kopriva; Korijenje za prehranu; Krompiri; Kukuruz; Laneno brašno (stočna hrana); Limuni (svježi); Luk, svježi (povrće); Lješnik; Ljuska kokosovog oraha; Masline svježe; Mekinje od žita (posije); Orasi; Orasi kole; Orasi, kokosovi; Ovas, zob; Pasulj u svježem stanju; Povrće, svježe; Pšenica; Pulpa (ostaci od voća); Raž; Riža (neobrađena riža); Rižino brašno (krmivo); Rogač, jestivi; Salata, zelena (svježa); Sjeme; Sočivo, svježe (povrće); Spanać, svježi; Šećerna trska; Tikve (bundeve); Voće, svježe; Zrna (žitarice); Žitarice u zrnu, Žito; Žito (mekinje od žita)

Klasa 32: Aloe vera (bezalkoholna pića od aloe vere); Bademova mlijeko (piće); Bademova piće (bademovica); Bezalkoholna pića koja sadrže voće; Bezalkoholni voćni ekstrati; Đumbir (pivo od đumbira); Jabučni sok (bezalkoholni); Kikiriki (bezalkoholna pića od kikirikija); Koncentrati od voća bez alkohola; Kvas (bezalkoholno piće); Limunada; Limunada (sirup za limunadu); Med (bezalkoholni napitci od meda); Mliječna surutka Mlijeko od badema (piće); Napitci (sirupi za pripremu napitaka); Pića od surutke; Sirupi za napitke; Slad (pivo od slada); Sok od paradajza (napitak), Sokovi, biljni (napitci); Sokovi, voćni; Surutka (pića od surutke); Šerbet (hladni napitak); Voćni koncentrat i bez alkohola; Voćni napitci bez alkohola; Voćni sokovi; Voda za piće; Voda mineralna (piće);

Klasa 33: Alkohol (ekstrat i voća s alkoholom); Alkoholna pića osim piva; Alkoholne esencije; Alkoholni ekstrati; Aniset (slatki liker od anisa); Anisov liker; Jabukovača; Medovina (piće od vode i meda); Pića destilirana; Vina;

Klasa 35: Trgovina na malo i veliko u nespecializovanim prodavnicama pretežno zdravom hranom i pićem kao i kozmetičkog i higijenskog programa;

Klasa 39: Usluge ambalažiranja i skladištenja proizvoda;

Klasa 40: Hemijska obrada organskih materijala;

Klasa 41: Usluge obuke ljudi na temu zdrave ishrane, kozmetičkih i hemijskih proizvoda na prirodnoj bazi

Klasa 42: Usluge koje pružaju pravnicima pojedincima ili grupama pojedinaca u dijelu regulative zdravih organskih proizvoda;

Klasa 43: Usluže pripremanje i obezbjeđivanje zdrave hrane i pića;

Klasa 44: Medicinske usluge, veterinarske usluge, higijenska zaštita i njega ljepote za ljude ili životinje, usluge poljoprivrede, hortikulture i šumarstva na bazi prirodne kozmetike;

(111) 13049

(151) 21.07.2016.

(210) **2015-196**

(442) **20.02.2016.**

(220) 5/26/2015

(732) **THE PROCTER & GAMBLE COMPANY**, One Procter & Gamble Plaza, Cincinnati, Ohio 45202 US



(540)

(550) I

(740) Lutovac Branislav, Bulevar Ivana Crnojevića 93, Podgorica ME

(511) **Klasa 05:** Sanitarni proizvodi za žene, kao što su dnevni ulošci, ulošci i tamponi, sanitarni veš, interlabijalni ulošci za žensku higijenu, gaćice za žensku higijenu; pelene i ulošci za inkontinenciju; gaćice za inkontinenciju.

(111) 13045

(151) 21.07.2016.

(210) **2015-190**

(442) **20.02.2016.**

(220) 5/15/2015

(732) **SAPONIA KEMIJSKA, PREHRAMBENA I FARMACEUTSKA INDUSTRIJA D.D. OSIJEK**, Matije Gupca 2, Osijek HR

BIOAKTIV SUMMER DREAM

(540)

(550) I,V

(740) Radulović Božidar, Studentska bb, Lamela 3/18, Podgorica ME

(511) **Klasa 03:** preparati za bijeljenje i ostale supstance za pranje; tečni preparati za bijeljenje i ostale supstance za pranje; preparati za uklanjanje mrlja iz tkanina; preparati za čišćenje, poliranje, odmaščivanje i struganje osim osvježivača WC-a; preparati za uklanjanje masnih mrlja za domaćinstvo; preparati za prethodno potapanje; sapuni; parfimerijski proizvodi, eterična ulja, kozmetički proizvodi, losioni za kosu; preparati za njegu zuba.

(111) 13044

(151) 21.07.2016.

(210) **2015-183**

(442) **20.02.2016.**

(220) 5/11/2015

(732) **DIAGEO NORTH AMERICA, Inc.**, 801 Main Avenue, Norwalk, Connecticut 06851 US



(540)

(550) I

(740) Čolović Mladen, Crnogorskih serdara bb, Podgorica ME

(511) **Klasa 33:** Alkoholna pića (izuzev piva).

(111) 13039

(151) 21.07.2016.

(210) **2015-165**

(442) **20.02.2016.**

(220) 4/24/2015

(732) **DUN & BRADSTREET INTERNATIONAL, LTD. (DELAWARE CORPORATION)**, 103 JFK Parkway, Short Hills, New Jersey 07078 US

**GROWING
RELATIONSHIPS
THROUGH DATA**

(540)

(550) I,V

(740) Radulović Božidar, Studentska bb, Lamela 3/18, Podgorica ME

(511) **Klasa 35:** Usluge obezbeđivanja izveštaja o prodaji i tržištu za druge po narudžbini ili specifikaciji; usluge obezbeđivanja opštih poslovnih informacija koje se tiču prodaje, obima i pozicije poslovanja; sprovođenje marketinških studija i anketa; usluge obezbeđivanja

poslovnih informacija koje se odnose na oblast marketinga, demografije i statistike; pružanje prodajnih i marketinških informacija koje se odnose na poslovnu zajednicu prema zahtevima klijenata; kompjuterizovane marketinške savetodavne usluge koje se pružaju privrednim društvima, naročito, pružanje informacija za identifikaciju pravaca poslovanja preduzeća i odnosa između nacionalnih i međunarodnih kompanija; pružanje demografskih informacija o različitim privrednim subjektima u određenim geografskim oblastima, pripremanje listi kompanija za druge; usluge ocene dobavljača roba i usluga u odnosu na ukupni finansijski nivo, operativni nivo i nivo rizika; konsultantske usluge koje se odnose na poslovanje; usluge oglašavanja; usluge uporedne analize cena; usluge procena poslovanja; pomoć u vodenju poslova; poslovne istrage; usluge koje se odnose na informacije u vezi sa poslovanjem i trgovinom; kompjuterizovano čuvanje i pretraživanje poslovnih informacija; usluge marketinga; prikupljanje i analiziranje informacija i podataka koji se odnose na vođenje poslovanja; distribucija promotivnih materijala, naročito letaka, prospekata i brošura; usluge poslovnog savetovanja u oblasti usluga koje se pružaju potrošačima kako bi se povećala efikasnost prodavaca; obezbeđivanje poslovnih informacija u oblasti opštih profila kompanija uključujući finansijske podatke, plaćanja u trgovini, broja godina u poslovanju, veličine kompanija kao i podatke o prodaji i zaposlenima; obezbeđivanje prognostičkih podataka u vezi sa budućnošću kompanije; usluge procene poslovnog rizika, naročito obezbeđivanje onlajn alata za procenjivanje poslovanja u obliku onlajn poslovnih profila kako bi se dao uvid u stanje kompanija; dodeljivanje i obezbeđivanje identifikacionih brojeva privrednim društvima za primenu u svrhu olakšavanja automatizacije plaćanja obaveza prema dobavljačima i u druge poslovne svrhe i pribavljanje poslovnih statistika i informacija; usluge pripreme lista sa poštanskim adresama; usluge poslovne usaglašenosti (compliance) koje uključuju omogućavanje privrednim subjektima da usklade poslovanje sa regulatornim zahtevima kao što su obaveze poznavanja svoga klijenta, identifikacija strana sa većim rizikom u klijentovoj ili komitentovoj organizacijskoj socijalizaciji (onboarding); detaljna analiza (due diligence) i nadzor protiv korupcije i protiv davanja mita, i druge usluge koje se odnose na poresku i regulatornu usaglašenost; prikupljanje i širenje podataka o pojedincima u svrhe opšteg poslovanja, prodaje i marketinga; obezbeđivanje poslovnih informacija u vezi sa dobavljačima u oblasti poslovnih profila i analiza dobavljača, ocena dobavljača, podataka o upravi dobavljača, podataka o dostupnosti proizvoda i ponudama, i informacija o poslovanju dobavljača; usluge upravljanja nabavkom, naročito upravljanje nabavkom i kupovinom u vezi sa dobavljačima, nabavkom proizvoda, optimizacijom tekuće nabavke za dobrobit drugih; usluge u vezi sa poslovanjem; naročito poslovne informacije, saveti i konsultacije u oblasti upravljanja procesima toka nabavke, i funkcionalnih potreba u oblasti rizika dobavljača, usaglašenosti, raznolikosti i upravljanja informacijama.

Klasa 36: Obezbeđivanje finansijskih informacija o kreditima i naplatama potraživanja privrednih subjekata; obezbeđivanje izveštaja o kreditnom rejtingu; pripremanje finansijskih izveštaja za druge koji se odnose na naplatu kredita i kreditne izveštaje, prodaju, finansije i kreditnu i finansijsku analizu; usluge agencija za naplatu potraživanja; obezbeđivanje usluga vraćanja kredita i naplate potraživanja; usluge obezbeđivanja izveštaja i obezbeđivanja analiza koje se odnose na kreditni rejting i finansije; obezbeđivanje finansijskih podataka o kreditnoj istoriji; analiza kreditnog rizika; kreditne usluge koje se pružaju onlajn, naročito obezbeđivanje onlajn kreditnih izveštaja; usluge koje se odnose na informacije o kreditnom riziku poslovanja; usluge finansijskog marketinga i istraživanja.

(111) 13042

(151) 22.07.2016.

(210) 2015-184

(442) 20.02.2016.

(220) 5/12/2015

(732) NBA PROPERTIES, INC., Olympic Tower- 645 Fifth Avenue New York, NY 1 0022 US



(540)

(550) I,F

(740) Popović Miladin, Đoka Miraševića 21/III, Podgorica ME

(511) **Klasa 25:** Odjeća, naročito čarape, obuća, cipele za košarku, patike za košarku, papuče, majice sa kratkim rukavima, košulje, polo majice, dukserice, donji dijelovi trenerki, pantalone, majice na bretele, džemperi, kratke pantalone, pidžame, sportske majice, ragbi majice, vunene majice, kaiševi, kravate, spavačice, šeširi, kape, viziri, trenerke za zagrijavanje, donji dijelovi trenerki za zagrijavanje, dresovi za zagrijavanje/majice za vježbanje ubačaja, jakne, vjetrovke, jakne sa kapuljačom, kaputi, portikle za bebe koje nisu od papira, znojnice za glavu, znojnice za zglobove (odjeća), kecelje, donji veš, bokzerski šortsevi, sportske pantalone, štitnici za uši, rukavice, rukavice sa spojenim prstima, šalovi, tkane i štrikane majice, vunene haljine, haljine, haljine i uniforme za navijačice, odjeća za plivanje, kostimi za kupanje, kupaći kostimi, bikini, tankini, gaćice za plivanje, gaćice za kupanje, kratke pantalone za surfovanje, ronilačka odijela, marame za plažu, pokrivači za kupaći kostim, ogrtaci za kupaći kostim, sandale, sandale za plažu, šeširi za plažu, viziri za sunce, kape za plivanje, kape za kupanje, nova pokrivala za glavu sa perikama.

Klasa 28: Igračke, igre i sportski predmeti, naročito košarkaške lopte, loptice za golf, lopte za igralište, sportske lopte, gumene lopte i lopte od pjenastih materija koje jako odskaču, plišane lopte za igru, plastične lopte za igru, mrežice za košarku, table za košarku, minijaturne table za košarku, pumpe za naduvavanje košarkaških lopti kao i igle njima namijenjene; štapovi za golf, torbe za golf, nastavci za štapove za golf, oprema za golf, naročito, alat za popravku divota (busena trave izbačenih štapom za golf), kupice na koje se stavlja lopta, markeri za lopte, navlake za torbe za golf, futrole za glave golf štapova, rukavice za golf, futrole za golf lopte, posebna zelena staza za golf; stalci za bilijarske štapove, kugle za bilijar, futrole za bilijarske kugle, pikado ormari, elektronske stone košarkaške igrice, stone košarkaške igrice, košarkaške društvene igrice, akcione igrice koje se zasnivaju na vještini, društvene igrice za odrasle i djecu, ostale informacijske igrice i mašine za elektronske video arkadne uređaje, oprema koja se sastoji od mrežice i pištaljke, lutke, dekorativne lutke, kolekcionarske lutke, akcione igračke, akcione igračke sa vunanim glavama, punjene igračke, plišane igračke, slagalice, lego kocke, ukrasi za Božićnu jelku i Božićne čarape; vozila za igru u oblika automobila, kamiona, vozova i kombija, svi sa temom košarke, nove igračke od pjene u obliku prstiju i trofeja, igračke trofeji, karte za igranje, igrice sa kattama, igračke koje proizvode buku, igračke za kućne ljubimce; igračke za plažu, naročito, lopte za plažu,

lopte na naduvavanje, kantice za igru, lopatice za igru, igračke za pijesak, kutije za pijesak za igru, igračke za prskanje vodom; oprema za bazen, naročito pojasevi za plivanje, pojasevi za bazen, igračke za splavarenje na vodi, pojasevi od pjene, kolutovi za plivanje, kolutovi za bazen, kolutovi od pjene, daske za plivanje, daske za surfovanje, peraja za plivanje, peraja za surfovanje, mišići na naduvavanje i kolutovi za pomoć pri plivanju u rekreativne svrhe; odbojkaška oprema koja se sastoji od lopte, mrežice, traka koje označavaju teren i pištaljke, i vaterpolo oprema koja se sastoji od lopte, mrežice i pištaljke; dekorativne igračke od tkanine koje se puštaju da lete na vjetru; minijaturne reprodukcije stadiona, naime, male plastične igračke modeli stadiona; sniježne kugle; mašine za video igrice za upotrebu sa televizijom i rucni daljinski upravljači za video igrice za upotrebu sa sistemima za video igrice u vidu konzole.

Klasa 41: Usluge razonode i obrazovanja u oblasti direktnog televizijskog i radio prenosa iz oblasti košarke i prikazivanje uživo košarkaških utakmica i egzibicija; produkcija i distribucija radio i televizijskih prenosa košarkaških utakmica, košarkaških događaja i programa u vezi sa košarkom; vođenje i organizovanje košarkaških škola i kampova, škola i kampova za trenere, škola i kampova za plesne timove i košarkaških igara; usluge razonode putem ličnog pojavljivanja kao kostimiranih maskota ili plesnih timova na košarkaškim utakmicama i egzibicijama, školama, kampovima, promocijama, i ostalim događajima vezanim za košarku, posebnim događanjima i zabavama; usluge kluba obožavatelja/navijača; usluge razonode, naročito one koje pružaju web stranice putem video prijenosa multimedijjskih sadržaja u svojstvu televizijskih najvažnijih događaja, interaktivnih televizijskih najvažnijih događaja, video snimaka, snimanja video prijenosa, interaktivnih video izbora najvažnijih događaja, radio programa, radijskih najvažnijih događaja i audio snimanja u području košarke; pružanje vijesti i informacija u smislu statističkih i ostalih podataka u oblasti košarke; on-line igrice koje se ne mogu preuzimati, naročito kompjuterske igrice, video igrice, interaktivne video igrice, akcione igrice koje zahtjevaju veštinu, arkadne igrice, društvene igrice za odrasle i djecu, igre na tablama, slagalice, i ostale igrice; usluge elektronskog objavljivanja, naročito, izdavanje magazina, vodica, biltena, bojanki, i rasporeda on-line utakmica drugih putem interneta, sve u oblasti košarke; obezbjeđivanje on-line kompjuterskih baza podataka u oblasti košarke.

(111) 13048

(151) 22.07.2016.

(210) **2015-126**

(442) **20.02.2016.**

(220) 4/7/2015

(300) US 86/433,489 od 24.10.2014

(732) **BIOGEN MA INC. (MASSACHUSETTS CORPORATION)**, 250 Binney Street, Cambridge, Massachusetts 02142 US



(540)

(550) I,F

(740) Radulović Božidar, Studentska bb, Lamela 3/18, Podgorica ME

(511) **Klasa 05:** Farmaceutski preparati za tretman neuroloških poremećaja i hemofilije.

Klasa 42: Razvoj farmaceutskih preparata i lekova.

(111) 12468

(151) 03.06.2016.

(210) **2014-385**

(442) **20.05.2015.**

(220) 9/8/2014

(732) ``TO TO`` DOO, Ul. Slobode br. 4., Podgorica ME



(540)

(550) I, V

(511) **Klasa 41:** agencije za modele za slikare , akademije [obuka] cirkusi, cirkusi [zabavni parkovi] dekor za priredbe (iznajmljivanje dekora za priredbe) digitalne slike (usluge digitalnog snimanja) disk džokeji usluge disk džokeja uslugediskoteke (usluge diskoteka) dopisivanje (obuka putem dopisivanja), elektronske publikacije (iskorištavanje elektronskih publikacija koje se ne mogu prenositi on-line) filmovi (prikazivanje igranih filmova), filmovi (proizvodnja filmova), fotografske reportaže, gimnastičarska obuka, golf (stavljanje na raspolaganje igrališta za golf), govor a tumačenje govora, govor pokretima (tumačenje govora pokretima), U igre (usluge hala i dvorana za igre) igre (usluge igara) pružene on-line [sjedne informatičke mreže], informacije u vezi rekreacije izdavanje knjiga, izložbe (organizovanje izložbi) u kulturne ili obrazovne svrhe iznajmljivanje audio uređaja, iznajmljivanje dekora za priredbe, iznajmljivanje igrački, znajmljivanje kinematografskih filmova, iznajmljivanje kinoaparature i pribora, iznajmljivanje magnetoskopa, iznajmljivanje rasvjetnih uređaja za pozorišnu dekoraciju i za televizijske studije iznajmljivanje ronilačke opreme, iznajmljivanje sportskih terena, iznajmljivanje stadiona, iznajmljivanje teniskih igrališta, iznajmljivanje zvučnih snimaka, javni konkursi (organizovan je javnih konkursa) [obuka ili zabava], kaligrafija (usluge kaligrafije kampovi za ljetovanje (usluge kampova za ljetovanje) [zabava], kampovi za sportsko usavršavanje, karaoke (stavljanje na raspolaganje opreme za karaoke), kino sale (iskorištavanje kinodvorana), kino studiji, kinoaparatura (iznajmljivanje kinoaparature i pribora), klubovi (usluge klubova) [zabava ili obrazovanje], knjige (izdavanje knjiga), knjige posuđivanje knjiga}, kockarnice [igre] (usluge kockarnica), komponovanje muzike, komponovanje muzike (usluge komponovanja muzike), koncerti (organizovanje i vođenje koncerata), konferencije (organizovanje i vođenje konferencija), kongresi organizovanje i vođenje kongresa), kroćenje životinja [dresiranje], lični treneri (usluge ličnih trenera) [fitnes], lutrija (organizovanje lutrije), ljetovanje (usluge kampova za ljetovanje) [razonoda], magnetoskopi (iznajmljivanje magnetoskopa), mikrofilmovi (snimanje na mikrofilmove), mikro izdavaštvo, mjerenje vremena na sportskim takmičenjima, modne revije za zabavne svrhe (organizovanje), montaža radio i televizijskih programa, muzejske usluge [predstavljanje, izložbe], muzičke sale, noćni

klubovi objavljivanje knjiga i časopisa, elektronski on line, objavljivanje tekstova [osim u reklamne svrhe], obrazovanje informacije o obrazovanju), obrazovanje [obuka], obrazovni zavodi [internati] obuka.

(111) 13050

(151) 22.07.2016.

(210) **2015-187**

(442) **20.02.2016.**

(220) 5/14/2015

(732) **PATRON SPIRITS INTERNATIONAL AG**, Quaistrasse II, 8200 Schaffhausen CH

**GRAN
PATRÓN**

(540)

(550) I

(740) Lutovac Branislav, Bulevar Ivana Crnojevića 93, Podgorica ME

(511) **Klasa 33:** Alkoholna pića (izuzev piva); destilovana alkoholna pića; rum; tekila; votka; vina; žestoka pića; likeri.

(111) 13051

(151) 22.07.2016

(210) **2015-188**

(442) **20.02.2016.**

(220) 5/14/2015

(732) **PATRON SPIRITS INTERNATIONAL AG**, Quaistrasse II, 8200 Schaffhausen CH



(540)

(550) I

(740) Lutovac Branislav, Bulevar Ivana Crnojevića 93, Podgorica ME

(511) **Klasa 33:** Alkoholna pića (izuzev piva); destilovana alkoholna pića; rum; tekila; votka; vina; žestoka pića; likeri

(111) 13031

(151) 20.05.2016

(210) **2015-130.**

(442) **20.10.2015.**

(220) 4/9/2015.

(732) **Hasbro, Inc.**, 1027 Newport Avenue, 02862 Pawtucket, RI, US

TWISTER

(540)

(550) I.

(740) Jusić Jasna, Crnogorskih serdara bb, Podgorica ME

(511) **Klasa 28:** Igračke, igre i predmeti za igru.

(111) 13032

(151) 25.05.2016

(210) **2015-104.**

(442) **20.10.2015.**

(220) 3/20/2015.

(732) **DOO HOME WORK**, Stari Grad 359, Kotor ME



(540)

(550) I, F.

(511) **Klasa 43:** Kafane i restorani;

(111) 11217

(151) 29.07.2016

(210) **2012-83**

(442) **20.12.2013.**

(220) 13.02.2012.

(732) **NISSAN JIDOSHA KABUSHIKI KAISHA** (ALSO TRADING AS NISSAN MOTOR CO.LTD.), NO.2 TAKARACHO, KANAGAWA-KU, YOKOHAMA-SHI, KANAGAWA-KEN JP



(540)

(550) I

(740) Popović Miladin, Đoka Miraševića 21/III, Podgorica ME

(511) **Klasa 35:** Usluge maloprodaje i veleprodaje različitih roba, naime automobila, njihovih djelova i opreme (isključujući njihov transport), usluge reklamiranja i publiciteta za automobile, promovisanje u svijesti javnosti električnih motornih vozila i promjena u načinu

života koje oni proizvode, pružanje korisnicima proizvoda usluge veb-sajtova koji pružaju informacije o električnim automobilima i informacije koje se odnose na kupovinu takvih automobila, zastupništva u oblasti motornih vozila, pružanje informacija u vezi sa električnim vozilima, naime, potrošačke informacije o proizvodu i poređenje cijena, promovisanje roba i usluga drugih kroz administriranje podsticajnih nagradnih programa koji uključuju distribuciju EV (električnih vozila) i kreditiranje kilometara vožnje, informacione usluge, odnosno, pružanje informacija u oblasti poređenja cijena na polju benzina.

Klasa 37: Popravljanje ili održavanje automobila, električnih vozila uključujući električne automobile, karavane, kamione, kombije, terenska (SUV) vozila, autobuse, rekreativna vozila, sportske automobile, trkačke automobile, vagonete, viljuškare, i traktore za vuču (traktore), i strukturnih djelova i opreme za njih, pružanje informacija u vezi sa popravljanjem ili održavanjem automobila, električnih vozila uključujući električne automobile, karavane, kamione, kombije, terenska (SUV) vozila, autobuse, rekreativna vozila, sportske automobile, trkačke automobile, vagonete, viljuškare, i traktore za vuču (traktore), i strukturnih djelova i opreme za njih, popravljanje ili održavanje mašina i instrumenata za mjerenje ili testiranje, popravljanje ili održavanje mašina i aparata za distribuciju električne energije i kontrolu, popravljanje ili održavanje rotacionih konvertora, popravljanje ili održavanje modifikatora faze, popravljanje ili održavanje punjača, popravljanje ili održavanje baterija i ćelija, popravljanje ili održavanje motora sa unutrašnjim sagorijevanjem, popravljanje ili održavanje djelova motora sa unutrašnjim sagorijevanjem, popravljanje ili održavanje anlasera za motore i mašine, ne za kopnena vozila, popravljanje ili održavanje djelova AC motora i DC motora, popravljanje ili održavanje Ac generatora i DC generatora, popravljanje ili održavanje agregata, popravljanje ili održavanje električnih žica i kablova, popravljanje ili održavanje telekomunikacionih uređaja i aparata, popravljanje ili održavanje telefonskih aparata, popravljanje ili održavanje djelova i dodatne opreme za telekomunikacione mašine i aparate, popravljanje ili održavanje telematskih aparata za vozila, popravljanje ili održavanje aparata za automatsko obavješćavanje o završetku punjenja, popravljanje ili održavanje navigacionih sistema za vozila, popravljanje ili održavanje elektronskih mašina, aparata, i njihovih djelova, popravljanje ili održavanje sistema na daljinsku kontrolu, popravljanje ili održavanje elektroda, popravljanje ili održavanje magnetnih jezgra, popravljanje ili održavanje otpornosti žica, pružanje usluga pomoći na putu, naročito odgovaranje na telefonske pozive za pomoć pored puta, brzo mijenjanje guma, hitno snabdijevanje gorivom, punjenje baterija i hitno snabdijevanje baterijama, pružanje informacija o stanju vozila, naime status punjenja, potrebno vrijeme za potpuno punjenje, isključen status, napunjen, pružanje informacija o stanju vozila, naime status punjenja, potrebno vrijeme za potpuno punjenje, isključen status, napunjen, pružanje informacija o stanju vozila, naime, podsjećanje vozača da uključi vozilo radi punjenja baterija, usluge održavanja vozila, naime, pružanje elektronskih upozorenja putem interneta koja obavješćavaju vlasnike vozila o terminu za održavanje vozila.

Klasa 38: Usluge komunikacija putem mobilnih telefona, komunikacija putem kompjuterskih terminala, komunikacija putem telefona, iznajmljivanje/lizing komunikacione opreme, uključujući telefone, faks mašine, informacije o komunikacionim podacima (uključujući informacije putem kabla i radio komunikacionih mreža), komunikacija putem e-maila, informacije o komunikacionim mrežama putem kompjuterskih terminala, komunikacija putem VAN mreže, pružanje telekomunikacionih veza na globalnoj kompjuterskoj mreži, pružanje pristupa korisnicima globalno pozicioniranim signalima za navigacijske svrhe, pružanje korisnicima pristup internetu, komunikacija podacima sa slovima, slikama i zvucima putem e-maila i kompjutera, pružanje korisnicima pristup globalnoj kompjuterskoj mreži, telematska pomoć preko servisnog i alarmnog centra za transport i saobraćaj za povezivanje poziva u svrhu intervencije i pomoći osobama i vozilima u slučaju nezgode, kvara ili krađe, pru-

žanje usluga za povezivanje i pristup elektronskim komunikacionim mrežama za prenos i preuzimanje ili prijem audio, video ili multimedijalnog sadržaja, pružanje pristupa digitalnoj muzici na Internetu, telekomunikacije, naime primanje, koordiniranje i prosleđivanje poziva na daljinu o stanju vozila, telekomunikacije, naime primanje, koordiniranje i prosleđivanje udaljenih hitnih poziva, prijenos teksta, glasa i alarmnih poruka i signala, mera, zvuka, slika, videa, položaja, kretanja i stanja podataka između kopnenih vozila kao i između mašina/motora/baterija i mašina i raznih centara za obradu podataka i telematskih sistema, telefona ili personalnih računara, telekomunikacione usluge, naime, elektronski prijenos podataka za vlasnike vozila i vozače, u vezi sa postojećim podacima koji asistiraju u praćenju ukrađenog vozila, pomoćni kompjuterski prijenos signala mehanizma za zaključavanje vozila, telematske usluge, naime, usluge nadgledanja energije, naime, pregled ili snimanje vremena ili nivoa upotrebe i kontrolisanje struje koju koriste izabrani uređaji putem telematskih sistema, telematske usluge, naime, usluge nadgledanja energije za druge, naime, pregled ili snimanje vremena ili nivoa upotrebe i kontrolisanje struje koju koriste izabrani uređaji putem telematskih sistema, telekomunikacije, naime, prijenos podataka, naime, informacije vezane za put i vožnju putem telematskih sistema, komunikacija putem telematskih sistema, naime, informacije u vezi sa prikazom puta i vožnjom. Telekomunikacije, naime, prijenos podataka, naime, opšte informacije kao što su informacije u vezi sa automobilom, saobraćajem i stanjem na putu, putem telematskih sistema, telekomunikacije, naime, prijenos podataka i aplikativnog softvera, telekomunikacione usluge, naime, elektronski prijenos glasovnih poruka i podataka.

Klasa 39: Informacije u vezi sa transportom, prevoz automobila, brodski prevoz, posredovanje u prevozu, usluge iznajmljivanja i lizinga vozila, pomoć u slučajevima kvara na motornom vozilu, uključujući i vuču i transport, transport putnika putem, morem i vazduhom, informacione usluge, naime, pružanje informacija o vremenu, vesti, informacije o saobraćaju, informacije u vezi sa dolascima letova i odlascima, GPS (Global Positioning System - globalni sistem za pozicioniranje) navigacione usluge, naime, pružanje prognoziiranja vozačima smernica u vezi sa najboljom rutom, navigacione usluge putem Interneta i pomoć pri postavljanju destinacije, GPS (Global Positioning System - globalni sistem za pozicioniranje) navigacione usluge, naime, glasovno rutiranje i pomoć na licu mesta i pružanje praktičnih usluga preko komponenti integrisanih u motornom vozilu, naime, predajnici, prijemnici, mikroprocesori, softver, mobilni telefoni, i električna striktura sve u interakciji sa globalnim sistemom za pozicioniranje i satelitskom tehnologijom i korisničkim servisnim centrom, obezbeđivanje mesta za punjenje vozila električnom energijom, usluge parkinga za vozila, iznajmljivanje vozila, pružanje informacija u vezi lokacije i dostupnosti benzinskih stanica, pružanje informacija u vezi lokacije i dostupnosti mesta za električno punjenje vozila.

Klasa 41: Obrazovne usluge, pripremanje obuke, razonoda, sportske i kulturne aktivnosti, planiranje, promocija, rukovanje i održavanje trka motornih vozila, sve usluge u vezi sa razonodom, sponzorske aktivnosti u vezi sa trkama motornih vozila, obezbeđivanje on-line magazina iz oblasti automobilizma, mode, razonode i stila, on-line publikacija elektronskih magazina, uputstvo za vožnju vozila, uputstvo za vožnju vozila, naime, pružanje informacija o ekonomičnoj vožnji, obezbeđivanje digitalne muzike (koja se ne može preuzeti) na Internetu.

Klasa 42: Usluge informisanja o vremenu, hosting on-line društvenog vebajta koji pruža informacije o električnim vozilima za vlasnike električnih vozila, sistem on-line usluga za upravljanje koji omogućava korisnicima da na daljinu vide, nadgledaju, programiraju, rukuju i kontrolišu sisteme baterija i air-condition sisteme u električnim vozilima, daljinski nadzor i snabdevanje rezultatima nivoa napunjenosti automobilske baterije, obezbeđivanje inspekcijskog programa za polovna vozila, usluge trgovine motornim vozilima, hitne usluge i uslu-

ge obezbeđivanja na putum naime, daljinsko zaključavanje i otključavanje vrata, detekcija i obaveštavanje vlasnika vozila o istom, nadziranje punjenja baterije i obaveštavanje vozača o statusu punjenja. Nadziranje sistema električne energije koji se koristi u kopnenim vozilima, nadziranje sistema električne energije koji se koristi u kopnenim vozilima.

Klasa 45: Obezbeđivanje veb-sajtova koji pružaju informacije o promenama načina života proizašlim iz upotrebe električnih automobila, daljinski set i početno punjenje baterije i air-condition u električnom vozilu, usluge pružanja hitne pomoći na putu, naročito odgovaranje na pozive za hitnu pomoć za putnike koji su povređeni ili bolesni, usluge nadgledanja vozila u svrhu bezbednosti, naime, automatsko obaveštavanje o rasporedenosti vazdušnih jastuka, usluge automatskog obaveštavanja o sudaru i obaveštavanja operatera o abnormalnom statusu vozila, usluge pružanja hitne pomoći i bezbednosti na putu, naime, praćenje ukradenih vozila, detekcija i obaveštavanje vlasnika vozila o istom, upravljanje vozačima tinejdžerima, naime, nadgledanje, praćenje i upozoravanje vlasnika motornih vozila iz bezbednosnih i sigurnosnih razloga o tome da li je vozač tinejdžer prekoračio ograničenje brzine ili napustio prethodno ograničenu geografsku oblast korišćenjem globalnog sistema za pozicioniranje, domarske usluge za druge koje se sastoje u pravljenju rezervacija na daljinu za punjenje električnih vozila, a koje se pružaju preko telefona, putem e-maila ili tekstualnom porukom, domarske usluge za druge koje se sastoje u nameštanju na daljinu air-conditiona u vozilima, i koje se pružaju preko telefona, putem e-maila ili tekstualnom porukom, pravljenje rezervacija na mestima za električno punjenje vozila, domarske usluge za druge koje se sastoje iz pravljenja zatraženih ličnih aranžmana i rezervacija i pružanja informacija potrošačima kako bi zadovoljili licne potrebe, a sve se pružaju putem telefona, putem e-maila ili tekstualne poruke.

INDEKS NOSILACA ŽIGOVA
INDEX OF THE HOLDER OF THE REGISTRATION

(732)	(111)	(210)
``TO TO`` DOO	12468	2014-385
ABBVIE INC.	13041	2015-182
ANDREY KUZNETSOV	13037	2014-432
BIOGEN MA INC. (MASSACHUSETTS CORPORATION)	13048	2015-126
Boris Rašković		
Miro Perović	13038	2011-602
DIAGEO NORTH AMERICA	13044	2015-183
DOMAĆA TRGOVINA D.O.O.	13046	2015-194
DOMAĆA TRGOVINA D.O.O.	13047	2015-195
DOO HOME WORK	13032	2015-104.
DUN & BRADSTREET INTERNATIONAL, LTD. (DELAWARE CORPORATION)	13039	2015-165
Hasbro, Inc.	13031	2015-130.
JACUZZI, INC., POST OFFICE DRAWER J,	13036	2012-360
NBA PROPERTIES, INC.	13042	2015-184
New Yorker	13034	2015-246
NISSAN JIDOSHA KABUSHIKI KAISHA	11217	2012-83
PATRON SPIRITS INTERNATIONAL AG	13050	2015-187
PATRON SPIRITS INTERNATIONAL AG	13051	2015-188
Public Joint-stock Company	13035	2015-247
RECKITT & COLMAN (OVERSEAS) LIMITED	13040	2015-186
SAPONIA KEMIJSKA, PREHRAMBENA I FARMACEUTSKA INDUSTRIJA D.D. OSIJEK	13045	2015-190
Sava Car DOO	13053	2015-86.
Sava Car DOO	13054	2015-87.
Sava Car DOO	13055	2015-88.
THE PROCTER & GAMBLE COMPANY	13049	2015-196
Unimed Pharma S.R.O.	13052	2015-35
VINARIJA RADEVIĆ (RADEVIĆ ESTATE WINES)	13043	2015-191



INDEKS BROJEVA ŽIGOVA
INDEX OF THE TRADEMARK NUMBERS

(210)	(111)
2011-602	13038
2012-83	11217
2012-360	13036
2014-385	12468
2014-432	13037
2015-35	13052
2015-86.	13053
2015-87.	13054
2015-88.	13055
2015-104.	13032
2015-126	13048
2015-130.	13031
2015-165	13039
2015-182	13041
2015-183	13044
2015-184	13042
2015-186	13040
2015-187	13050
2015-188	13051
2015-190	13045
2015-191	13043
2015-194	13046
2015-195	13047
2015-196	13049
2015-246	13034
2015-247	13035



INDEKS PO KLASAMA NIČANSKE KLASIFIKACIJE ROBA I USLUGA
INDEX ACCORDING TO THE NICE CLASSIFICATION OF GOODS AND SERVICES

Klasa 01 13046 13047	Klasa 09 13046 13047	Klasa 20 13046 13047	13046 13047	Klasa 40 13046 13047
Klasa 02 13046 13047	Klasa 10 13036 13046 13047	Klasa 21 13046 13047	Klasa 32 13046 13047	Klasa 41 11217 12468 13042 13046 13047
Klasa 03 13040 13043 13045 13046 13047	Klasa 11 13036 13046 13047	Klasa 22 13046 13047	Klasa 33 13043 13044 13046 13047 13050 13051	Klasa 42 11217 13046 13047 13048 13053 13054 13055
Klasa 04 13043 13046 13047	Klasa 13 13046 13047	Klasa 25 13037 13042	Klasa 35 11217 13034 13039 13043 13046 13047	Klasa 43 13032 13046 13047
Klasa 05 13035 13041 13046 13047 13048 13049 13052	Klasa 14 13037	Klasa 28 13031 13042 13046 13047	Klasa 36 13039	Klasa 44 13046 13047
Klasa 07 13036	Klasa 16 13046 13047	Klasa 29 13038 13043 13046 13047	Klasa 37 11217	Klasa 45 11217
Klasa 08 13046 13047	Klasa 18 13037 13043 13046 13047	Klasa 30 13038 13043 13046 13047	Klasa 38 11217	
	Klasa 19 13046 13047	Klasa 31 13038	Klasa 39 11217 13046 13047	



**OBJAVA ISPRAVKI
CORRECTIONS**

U „Crnogorskom glasniku intelektualne svojine“ broj 20. od 20.06.2016. godine objavljeni su pogrešni podaci za prijavu žiga **2015-465**

Pogrešni podaci

(210) 2015-465

(442) 20.06.2016

(220) 11/25/2015

(731) Welch Foods Inc., A Cooperative, 300 Baker Avenue, Suite 101, Concord, MA 01742 US



(540)

(550) I, F

(740) AOD “Ćupić”, Dalmatinska 10, Podgorica ME

(511) Klasa 29: Smrznuto voće, smrznuti jogurt, obrađeno voće u obliku voćnih grickalica, džemovi i voćni premaz, konzervisano voće, i sušeno i konzervisano voće.

Klasa 30: Štapici od smrznutog soka, slatkiši sa ekstraktom sladica (slatkog korena), konditorski proizvodi

Klasa 32: Voćni sokovi, voćni napici, napici i bezalkoholna pića sa ukusom voća; koncentрати i sirupi za spravljanje istih.

Ispravni podaci

(210) 2015-465

(442) 20.06.2016

(220) 11/25/2015

(731) Welch Foods Inc., A Cooperative, 300 Baker Avenue, Suite 101, Concord, MA 01742 US



(540)

(550) I, F

(740) AOD “Ćupić”, Dalmatinska 10, Podgorica ME

(511) Klasa 29: Smrznuto voće, smrznuti jogurt, obrađeno voće u obliku voćnih grickalica, džemovi i želei, voćni premaz, konzervisano voće, i sušeno i konzervisano voće.

Klasa 30: Štapici od smrznutog soka, slatkiši sa ekstraktom sladica (slatkog korena), konditorski proizvodi

Klasa 32: Voćni sokovi, voćni napici, napici i bezalkoholna pića sa ukusom voća; koncentрати i sirupi za spravljanje istih.

U „Crnogorskom glasniku intelektualne svojine“ broj 20. od 20.06.2016. godine objavljeni su pogrešni podaci za prijavu žiga **2015-529**

Pogrešni podaci

(210) 2015-529

(442) 20.06.2016

(220) 12/29/2015

(731) Pierre Balmain S.A., 44, rue Francois ler, 75008 Paris FR

PIERRE BALMAIN

(540)

(550) I, F

(740) Popović Miladin, Đoka Miraševića 21/III, Podgorica ME

(511) Klasa 18: Koža i imitacija kože, i proizvodi napravljeni od tih materijala a koji nisu uključeni u druge klase; životinjske kože, krzno; koferi i putne torbe; kišobrani, sjenice i suncobrani; štapovi za hodanje i njihovi djelovi; bičevi, saračka i sedlarska oprema; koža (neprerađena ili polupreradaena), egzotične kože (prerađene ili neprerađene) i imitacije kože i artikli napravljeni od ovih materijala uključujući ali ne ograničavajući se samo na akten tašne, rančeve, prtljag, torbe, torbe za kampere, torbe za planinare, torbe za plažu, novčanike, boston torbe, aktovke, poslovne torbe, futrole za vizit karte, držače za vizit karte, novčanike za vizit karte, futrole, torbe za nošenje, svakodnevne torbe, navlake za čekovne knjižice, držači za čekovne knjižice, novčanici za čekovne knjižice, držači za čekove, novčanici za čekove (napravljeni od kože), torbice za novac, držači za kreditne kartice, torbe za dokumenta, torbe za letenje, torbe za divljač (pribor za lov), torbe za putovanje za odevne predmete, torbe za golf, ručne torbe, naprtnjače, držači za lične karte, torbice za ključeve, remenje, prtljag, futrole, opera torbe, večernje torbe, držači za olovke, komadi raznog prtljaga, komadi prtljaga, džepni novčanici, torbice, školske torbe, torbe za šoping, mali proizvodi od kože, koferi, kožne torbe za alat (prazne), velike torbe, putne torbe, putne potrepštine, rančevi za putovanja, koferi za putovanja, setovi za putovanja (kolni), torbice za šminku i novčanici; krzno; crijeva za pravljenje kobasica

Ispravni podaci

(210) 2015-529

(442) 20.06.2016

(220) 12/29/2015

(731) Pierre Balmain S.A., 44, rue Francois 1 er, 75008 Paris FR

PIERRE BALMAIN

(540)

(550) I, F

(740) Popović Miladin, Đoka Miraševića 21/III, Podgorica ME

(511) Klasa 18: Koža i imitacija kože, i proizvodi napravljeni od tih materijala a koji nisu uključeni u druge klase; životinjske kože, krzno; koferi i putne torbe; kišobrani, sjenice i suncobrani; štapovi za hodanje i njihovi djelovi; bičevi, saračka i sedlarska oprema; koža (neprerađena ili polupreradaena), egzotične kože (prerađene ili neprerađene) i imitacije kože i artikli napravljeni od ovih materijala uključujući ali ne ograničavajući se samo na akten tašne, rančeve, prtljag, torbe, torbe za kampere, torbe za planinare, torbe za plažu, novčanike, boston torbe, aktovke, poslovne torbe, futrole za vizit karte, držače za vizit karte, novčanike za vizit karte, futrole, torbe za nošenje,

svakodnevnne torbe, navlake za čekovne knjižice, držači za čekovne knjižice, novčanici za čekovne knjižice, držači za čekove, novčanici za čekove (napravljeni od kože), torbice za novac, držači za kreditne kartice, torbe za dokumenta, torbe za letenje, torbe za divljač (pribor za lov), torbe za putovanje za odevne predmete, torbe za golf, ručne torbe, naprtnjače, držači za lične karte, torbice za ključeve, remenje, prtljag, futrole, opera torbe, večernje torbe, držači za olovke, komadi raznog prtljaga, komadi prtljaga, džepni novčanici, torbice, školske torbe, torbe za šoping, mali proizvodi od kože, koferi, kožne torbe za alat (prazne), velike torbe, putne torbe, putne potreštine, rančevi za putovanja, koferi za putovanja, setovi za putovanja (kolni), torbice za šminku i novčanici; krzno; crijeva za pravljenje kobasica.

Klasa 25: Odjeća, obuća, pokrivala za glavu; kecelje (odjeća), garderoba za bebe od tekstila, kupaći kostimi, bade mantili (od frotira), kaiševi, bermude, blejzeri, bluze, bluzoni, bodi majice, čizme, kravate, garderoba za dječake i djevojčice od tekstila, gaće, gaćice, gaćice (za haljine), poslovne košulje, poslovna odjela, bokserice, kačketi, kardigani, svakodnevni bluzoni, svakodnevni donji djelovi, svakodnevne pamučne pantalone, svakodnevne jakne, svakodnevne pantalone, svakodnevne košulje, svakodnevne suknje, svakodnevne pantalone, svakodnevni prsluci, svakodnevna garderoba, gradska svakodnevna garderoba, klasične košulje, kaputi, jakne, frakovi, svečane pantalone, svečane košulje, svečane suknje, svečane cipele, svečane uniforme, odjeća, haljine, kućne haljine, večernje haljine, večernja odjela, formalne haljine, smokinzi, formalna večernja garderoba, formalna odjela šivena po mjeri, formalne pantalone šivene po mjeri, formalna garderoba, garderoba od krzna, rukavice, kape za golf, odjeća za golf, plaševi, šeširi, kućne jakne, kućni prsluci, kućna garderoba, jakne, džins, garderoba od džinsa, trenerke za džoging, džemperi, pletivo, pletivo (rezano i šiveno), končane majice, pletene majice, pletena garderoba, pleteni odjevni predmeti, kompleti dječjeg rublja (odjeća), kožne jakne, pantalone od kože, kožne pantalone, odjeća od kože, ležerne pantalone, rublje, donji veš, bodi majice sa dugim rukavima, kostimi za maskarade, papuče, papuče napravljene od frotira, odjeća za porodilje, mufovi, kravate, hulahopke, mašne, spavačice, noćne košulje, garderoba za spavanje, majice sa dekolteom, garderoba za napolje, odjeća, ogrtači, pantalone, parke, maramice za džepove, polo majice, polo, puloveri, pidžame, kišni mantili, odjeća za kišu, ready-to-wear za muškarce i žene, šalovi, košulje, cipele, patike za trčanje ili za fudbal, kožne cipele, kratke pantalone, šorcevi, kratki rukavi, kape za tuširanje, suknje, papuče, čarape, sportske jakne, sportske majice, sportske cipele, sportska garderoba, sportska trikotaža, čarape, odjela, naramenice, džemperi, dukserice, kape za plivanje, kostimi za plivanje, odjela za plivanje, garderoba za plivanje, garderoba šivena po mjeri, majice bez rukava, T majice, kravate, majice na bretele, topovi, pantalone, donje majice, uniforme, somatska trikotaža, veste, prsluci, vuneni mufovi, vuneni šalovi, vunene majice, vunena odjela

U „Crnogorskom glasniku intelektualne svojine“ broj 20. od 20.06.2016. godine objavljeni su pogrešni podaci za prijavu žiga **2015-328**

Pogrešni podaci

(210) 2015-328

(442) 20.06.2016

(220) 8/27/2015

(731) Pascal Fernand Auguste Raynaudt, Box 252 - 2 Old Brompton road London SW7 3DQ GB

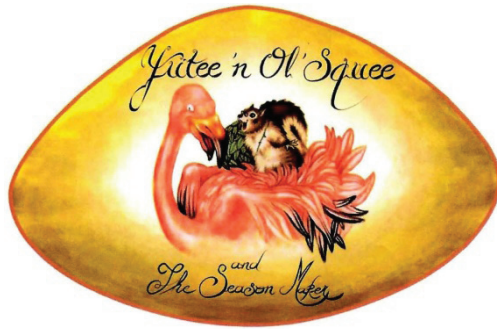

(540)

(550) I, F

(511) Klasa 03: preparati za bijeljenje i ostale materije za pranje rublja; preparati za čišćenje, poliranje, odmaščivanje i struganje; sapuni; parfimerijski proizvodi, eterična ulja, kozmetički proizvodi, losioni za kosu; proizvodi za njegu zuba.

Klasa 25: odjeća, obuća, pokrivala za glavu.

Klasa 28: igre i igračke; gimnastički i sportski predmeti koji nisu obuhvaćeni drugim klasama; ukrasi za božićne jelke.

Klasa 29: meso, riba, živina i divljač; mesni ekstrakti; konzervirano, sušeno i kuvano voće i povrće; želei, žemovi, kompoti; jaja, mlijeko i mliječni proizvodi; jestiva ulja i masti.

Klasa 30: kafa, čaj, kakao, šećer, riža, tapioka, sago, zamjene za kafu; brašno i proizvodi od žitarica, hleb, kolači, poslastice, bomboni, sladoled; med, sirup od melase; kvasac, prašak za pecivo; so, senf; sirće, prelive; začini, razni začini; led za hlađenje.

Ispravni podaci

(210) 2015-328

(442) 20.06.2016

(220) 8/27/2015

(731) Pascal Fernand Auguste Raynaud, Box 252 - 2 Old Brompton road London SW7 3DQ GB

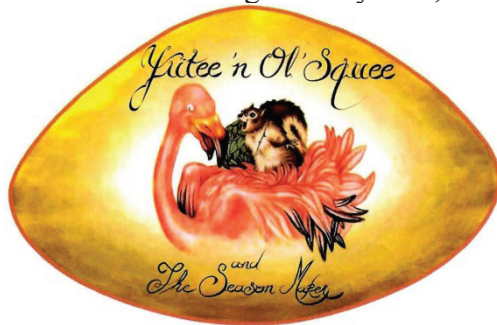

(540)

(550) I, F

(740) BDK Advokati, Bulevar Džordža Vašingtona 51, Podgorica ME

(511) Klasa 03: preparati za bijeljenje i ostale materije za pranje rublja; preparati za čišćenje, poliranje, odmaščivanje i struganje; sapuni; parfimerijski proizvodi, eterična ulja, kozmetički proizvodi, losioni za kosu; proizvodi za njegu zuba.

Klasa 25: odjeća, obuća, pokrivala za glavu.

Klasa 28: igre i igračke; gimnastički i sportski predmeti koji nisu obuhvaćeni drugim klasama; ukrasi za božićne jelke.

Klasa 29: meso, riba, živina i divljač; mesni ekstrakti; konzervirano, sušeno i kuvano voće i povrće; želei, žemovi, kompoti; jaja, mlijeko i mliječni proizvodi; jestiva ulja i masti.

Klasa 30: kafa, čaj, kakao, šećer, riža, tapioka, sago, zamjene za kafu; brašno i proizvodi od žitarica, hleb, kolači, poslastice, bomboni, sladoled; med, sirup od melase; kvasac, prašak za pecivo; so, senf; sirće, prelive; začini, razni začini; led za hlađenje.

U „Crnogorskom glasniku intelektualne svojine“ broj 20. od 20.06.2016. godine objavljeni su pogrešni podaci za prijavu žiga **2015-503**

Pogrešni podaci

(210) 2015-503

(442) 20.06.2016

(220) 12/15/2015

(731) Bayer Consumer Care AG, Peter Merian Str. 84, 4052 Basel CH



(540)

(550) I

(740) Jusić Jasna, Crnogorskih serdara bb, Podgorica ME

(511) Klasa 05: Farmaceutski preparati; dijetetska hrana i supstance prilagođene za medicinsku upotrebu; dijetetski suplementi za ljude.

Ispravni podaci

(210) 2015-503

(442) 20.06.2016

(220) 12/17/2015

(731) Bayer Consumer Care AG, Peter Merian Str. 84, 4052 Basel CH



(540)

(550) I

(740) Jusić Jasna, Crnogorskih serdara bb, Podgorica ME

(511) Klasa 05: Farmaceutski preparati; dijetetska hrana i supstance prilagođene za medicinsku upotrebu; dijetetski suplementi za ljude.

U „Crnogorskom glasniku intelektualne svojine“ broj 20. od 20.06.2016. godine objavljeni su pogrešni podaci za prijavu žiga **2015-504**

Pogrešni podaci

(210) 2015-504

(442) 20.06.2016

(220) 12/15/2015

(731) Bayer Consumer Care AG, Peter Merian Str. 84, 4052 Basel CH



(540)

(550) I

(740) Jusić Jasna, Crnogorskih serdara bb, Podgorica ME

(511) Klasa 05: Farmaceutski preparati; dijetetska hrana i supstance prilagođene za medicinsku upotrebu; dijetetski suplementi za ljude.

Ispravni podaci

(210) 2015-504

(442) 20.06.2016

(220) 12/17/2015

(731) Bayer Consumer Care AG, Peter Merian Str. 84, 4052 Basel CH



(540)

(550) I

(740) Jusić Jasna, Crnogorskih serdara bb, Podgorica ME

(511) Klasa 05: Farmaceutski preparati; dijetetska hrana i supstance prilagođene za medicinsku upotrebu; dijetetski suplementi za ljude.

U „Crnogorskom glasniku intelektualne svojine“ broj 20. od 20.06.2016. godine objavljeni su pogrešni podaci za prijavu žiga **2015-505**

Pogrešni podaci

(210) 2015-505

(442) 20.06.2016

(220) 12/15/2015

(731) Bayer Consumer Care AG, Peter Merian Str. 84, 4052 Basel CH



(540)

(550) I

(740) Jusić Jasna, Crnogorskih serdara bb, Podgorica ME

(511) Klasa 05: Farmaceutski preparati; dijetetska hrana i supstance prilagođene za medicinsku upotrebu; dijetetski suplementi za ljude.

Ispravni podaci

(210) 2015-505

(442) 20.06.2016

(220) 12/17/2015

(731) Bayer Consumer Care AG, Peter Merian Str. 84, 4052 Basel CH



(540)

(550) I

(740) Jusić Jasna, Crnogorskih serdara bb, Podgorica ME

(511) Klasa 05: Farmaceutski preparati; dijetetska hrana i supstance prilagođene za medicinsku upotrebu; dijetetski suplementi za ljude.

U „Crnogorskom glasniku intelektualne svojine“ broj 20. od 20.06.2016. godine objavljeni su pogrešni podaci za prijavu žiga **2015-506**

Pogrešni podaci

(210) 2015-506

(442) 20.06.2016

(220) 12/15/2015

(731) Bayer Consumer Care AG, Peter Merian Str. 84, 4052 Basel CH



(540)

(550) I

(740) Jusić Jasna, Crnogorskih serdara bb, Podgorica ME

(511) Klasa 05: Farmaceutski preparati; dijetetska hrana i supstance prilagođene za medicinsku upotrebu; dijetetski suplementi za ljude.

Ispravni podaci

(210) 2015-506

(442) 20.06.2016

(220) 12/17/2015

(731) Bayer Consumer Care AG, Peter Merian Str. 84, 4052 Basel CH



(540)

(550) I

(740) Jusić Jasna, Crnogorskih serdara bb, Podgorica ME

(511) Klasa 05: Farmaceutski preparati; dijetetska hrana i supstance prilagođene za medicinsku

upotrebu; dijetetski suplementi za ljude.

U „Crnogorskom glasniku intelektualne svojine“ broj 20. od 20.06.2016. godine objavljeni su pogrešni podaci za prijavu žiga **2015-519**

Pogrešni podaci

(210) 2015-519

(442) 20.06.2016

(220) 12/23/2015

(731) Bayer Consumer Care AG, Peter Merian Str. 84, 4052 Basel CH



(540)

(550) I

(740) Popović Miladin, Đoka Miraševića 21/III, Podgorica ME

(511) Klasa 05: Farmaceutski preparati; dijetetska hrana i supstance prilagođene za medicinsku upotrebu; dijetetski suplementi za ljude.

Ispravni podaci

(210) 2015-519

(442) 20.06.2016

(220) 12/23/2015

(731) Bayer Consumer Care AG, Peter Merian Str. 84, 4052 Basel CH



(540)

(550) I

(740) Jusić Jasna, Crnogorskih serdara bb, Podgorica ME

(511) Klasa 05: Farmaceutski preparati; dijetetska hrana i supstance prilagođene za medicinsku upotrebu; dijetetski suplementi za ljude.

U „Crnogorskom glasniku intelektualne svojine“ broj 20. od 20.06.2016. godine objavljeni su pogrešni podaci za prijavu žiga **2015-254**

Pogrešni podaci

(210) 2015-254

(442) 20.06.2016

(220) 7/20/2015

(731) Blackburn Chemical Limited, Cunliffe Road, Whitebirk Industrial Estate, Blackburn, BB1 5SX Lancashire GB

DISPELAIR

(540)

(550) I

(740) Jusić Jasna, Crnogorskih serdara bb, Podgorica ME

(511) Klasa 01: Hemijski agensi protiv pjenušanja.

Ispravni podaci

(210) 2015-254

(442) 20.06.2016

(220) 7/20/2015

(731) Blackburn Chemicals Limited, Cunliffe Road, Whitebirk Industrial Estate, Blackburn, BB1 5SX Lancashire GB

DISPELAIR

(540)

(550) I

(740) Jusić Jasna, Crnogorskih serdara bb, Podgorica ME

(511) Klasa 01: Hemijski agensi protiv pjenušanja.

U „Crnogorskom glasniku intelektualne svojine“ broj 20. od 20.06.2016. godine objavljeni su pogrešni podaci za prijavu žiga **2015-210**

Pogrešni podaci

(210) 2015-210

(442) 20.06.2016

(220) 6/4/2015

(731) Inter On Line Trading Group Inc., 51st Street Campo Alegre Area Bancaria Centro Magna Corp. Buidling6th floor, Office no. 608, Panama City PA

SWIRL

(540)

(550) I, V

(740) Popović Miladin, Đoka Miraševića 21/III, Podgorica ME

(511) Klasa 29: Meso, riba, živina i divljač; mesni ekstrakti; konzervirano, smrznuto, sušeno i kuvano voće i povrće; želei, džemovi, kompoti; jaja; mlijeko i mliječni proizvodi; jestiva ulja i masti; krispi od krompira, štapići od krompira; lješnjaci, kikiriki, indijski orah, pistači badem, sušeni, pečeni, slani i/ili začinjani; snek hrana zasnovana na krompiru.

Klasa 30: Kafa, čaj, kakao i zamjene za kafu; riža; tapioka i sago; brašno i proizvodi od žitarica; hleb, kolači i poslastice; sladoled; šećer, med, sirup od melase; kvasac, prašak za pecivo; so; senf; sirće (prelivi); začini; led za hlađenje; perece; slani biskviti, slani štapići, slane perece; čips od žitarica; devrek čips; snek miksovi od krepera ili pereca; snek hrana zasnovana na pšenici; žitarice

spremlne za jelo; pečen u rerni i pečen čips napravljen od tijesta.

Ispravni podaci

(210) 2015-210

(442) 20.06.2016

(220) 6/4/2015

(731) Inter On Line Trading Group Inc., 51st Street Campo Alegre Area Bancaria Centro Magna Corp. Buidling6th floor, Office no. 608, Panama City PA

(540) ELEPHANT

(550) I, V

(740) Popović Miladin, Đoka Miraševića 21/III, Podgorica ME

(511) Klasa 29: Meso, riba, živina i divljač; mesni ekstrakti; konzervirano, smrznuto, sušeno i kuvano voće i povrće; želei, džemovi, kompoti; jaja; mlijeko i mliječni proizvodi; jestiva ulja i masti; krispi od krompira, štapići od krompira; lješnjaci, kikiriki, indijski orah, pistači badem, sušeni, pečeni, slani i/ili začinjani; snek hrana zasnovana na krompiru.

Klasa 30: Kafa, čaj, kakao i zamjene za kafu; riža; tapioka i sago; brašno i proizvodi od žitarica; hleb, kolači i poslastice; sladoled; šećer, med, sirup od melase; kvasac, prašak za pecivo; so; senf; sirće (prelivi); začini; led za hlađenje; perece; slani biskviti, slani štapići, slane perece; čips od žitarica; devrek čips; snek miksovi od krekeri ili pereca; snek hrana zasnovana na pšenici; žitarice spremlne za jelo; pečen u rerni i pečen čips napravljen od tijesta.

U „Crnogorskom glasniku intelektualne svojine“ broj 20. od 20.06.2016. godine objavljeni su pogrešni podaci za prijavu žiga **2015-300**

Pogrešni podaci

(210) 2015-300

(442) 20.06.2016

(220) 8/12/2015

(731) ESSENTIAL EXPORT SOCIEDAD ANONIMA, San Jose, Santa Ana Forum II, Edificio Pacheco Coto, Cuarto Piso, San Jose CR

TOTTO

(540)

(550) I

(740) Čolović Mladen, Crnogorskih serdara bb, Podgorica ME

(511) Klasa 18: Koferi i putni kovčezi napravljeni od platna, sintetičkih materijala, kože i imitacije kože; putne torbe, ručni prtljag, torbe od tekstila sa ručkama, poslovne torbe za nošenje dokumentacije nalik aktovkama, tašne i novčanci izrađeni od kože i imitacije kože.

Klasa 25: Odjeda, Odjeća za vanjsku upotrebu, pokrivala za glavu i obuća;

Klasa 35: Usluge maloprodaje za odeću, pokrivala za glavu, obuću i razne torbe i modne dodatke; satove, sapune; parfimeriju, eterična ulja, kozmetiku, naočare i naočare za sunce, aparate za snimanje, prenos ili reprodukciju zvuka ili slike.

Ispravni podaci

(210) 2015-300

(442) 20.06.2016

(220) 8/12/2015

(731) ESSENTIAL EXPORT SOCIEDAD ANONIMA, San Jose, Santa Ana Forum II, Edificio Pacheco Coto, Cuarto Piso, San Jose CR

TOTTO

(540)

(550) I

(740) Čolović Mladen, Crnogorskih serdara bb, Podgorica ME

(511) Klasa 18: Proizvodi od kože i imitacije kože, koji nijesu uključeni u druge klase, putni kovčezi, ručni kovčezi, koferi za prenošenje stvari, poslovne torbe za nošenje dokumentacije, novčanici, ruksaci, kišobrani, suncobrani i štapovi za hodanje, osim ranaca za sportsku upotrebu. Klasa 25: Odjeća, odjeća za vanjsku upotrebu, pokrivala za glavu i obuća; osim odjeće za plažu, sportske obuće i proizvoda za sportsku upotrebu.

Klasa 35: Usluge maloprodaje za odeću, pokrivala za glavu, obuću i razne torbe i modne dodatke; osim; odjeće za plažu, sportske obuće i proizvoda za sportsku upotrebu.

U „Crnogorskom glasniku intelektualne svojine“ broj 20. od 20.06.2016. godine objavljeni su pogrešni podaci za prijavu žiga **2015-479**

Pogrešni podaci

(210) 2015-479

(442) 20.06.2016

(220) 12/4/2015

(731) Vision event d.o.o., UI. Moskovska 65, 81000 Podgorica ME

(540)

(550) I, V

(511) Klasa 35: Oglašavanje i reklamiranje, vođenje komercijalnih poslova, komercijalna administracija;

Klasa 38: Telekomunikacije;

Klasa 45: Lične i zdravstvene usluge koje pružaju drugi, namijenjene za zadovoljenje ljudskih potreba;

Ispravni podaci

(210) 2015-479

(442) 20.06.2016

(220) 12/4/2015

(731) Vision event d.o.o., UI. Moskovska 65, 81000 Podgorica ME

Smart Tech

(540)

(550) I, V

(511) Klasa 35: Oglašavanje i reklamiranje, vođenje komercijalnih poslova, komercijalna administracija;

Klasa 38: Telekomunikacije;

Klasa 45: Lične i zdravstvene usluge koje pružaju drugi, namijenjene za zadovoljenje ljudskih potreba;

U „Crnogorskom glasniku intelektualne svojine“ broj 20. od 20.06.2016. godine objavljeni su pogrešni podaci za prijavu žiga **2015-371**

Pogrešni podaci

(210) 2015-371

(442) 20.06.2016

(220) 9/23/2015

(731) Društvo za proizvodstvo, promet i uslugi VIVAKS Risto i drugi DOO uvoz-izvoz Skopje, UI. Treta Makedonska Brigada bb, 1000 Skopje MK

(540)

(550) I, F

(740) Rončević Milena, Bulevar Svetog Petra Cetinjskog 130/VII, Podgorica ME

(511) Klasa 32: Sokovi.

Ispravni podaci

(210) 2015-371

(442) 20.06.2016

(220) 9/23/2015

(731) Društvo za proizvodstvo, promet i uslugi VIVAKS Risto i drugi DOO uvoz-izvoz Skopje, UI. Treta Makedonska Brigada bb, 1000 Skopje MK

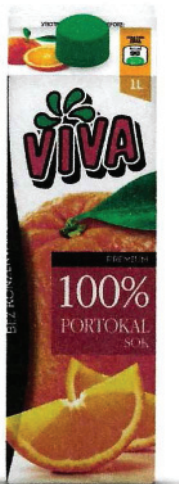

(540)

(550) I, F

(740) Rončević Milena, Bulevar Svetog Petra Cetinjskog 130/VII, Podgorica ME

(511) Klasa 32: Sokovi.

U „Crnogorskom glasniku intelektualne svojine“ broj 20. od 20.06.2016. godine objavljeni su pogrešni podaci za prijavu žiga **2015-372**

Pogrešni podaci

(210) 2015-372

(442) 20.06.2016

(220) 9/23/2015

(731) Društvo za proizvodstvo, promet i usluge VIVAKS Risto i drugi DOO uvoz-izvoz Skopje, UI. Treta Makedonska Brigada bb, 1000 Skopje MK

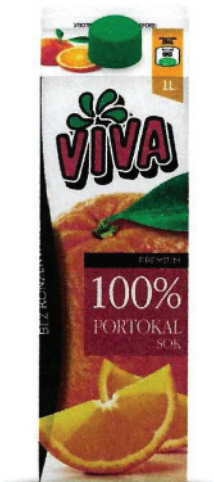

(540)

(550) I, F

(740) Rončević Milena, Bulevar Svetog Petra Cetinjskog 130/VII, Podgorica ME

(511) Klasa 32: Sokovi.

Ispravni podaci

(210) 2015-372

(442) 20.06.2016

(220) 9/23/2015

(731) Društvo za proizvodstvo, promet i usluge VIVAKS Risto i drugi DOO uvoz-izvoz Skopje, UI. Treta Makedonska Brigada bb, 1000 Skopje MK



(540)

(550) I, F

(740) Rončević Milena, Bulevar Svetog Petra Cetinjskog 130/VII, Podgorica ME

(511) Klasa 32: Sokovi.

U „Crnogorskom glasniku intelektualne svojine“ broj 20. od 20.06.2016. godine objavljeni su pogrešni podaci za prijavu žiga **2015-373**

Pogrešni podaci

(210) 2015-373

(442) 20.06.2016

(220) 9/24/2015

(731) Actavis Group PTC ehf., Reykjavikurvegi 76-78, 220 Hafnarfjordur IS

(540)

(550) I

(740) Jusić Jasna, Crnogorskih serdara bb, Podgorica ME

(511) Klasa 05: Farmaceutski preparati i supstance.

Ispravni podaci

(210) 2015-373

(442) 20.06.2016

(220) 9/24/2015

(731) Actavis Group PTC ehf., Reykjavikurvegi 76-78, 220 Hafnarfjordur IS

VANZIMEC

(540)

(550) I

(740) Jusić Jasna, Crnogorskih serdara bb, Podgorica ME

(511) Klasa 05: Farmaceutski preparati i supstance.

U „Crnogorskom glasniku intelektualne svojine“ broj 20. od 20.06.2016. godine objavljeni su pogrešni podaci za prijavu žiga **2015-374**

Pogrešni podaci

(210) 2015-374

(442) 20.06.2016

(220) 9/24/2015

(731) Actavis Group PTC ehf., Reykjavikurvegi 76-78, 220 Hafnarfjordur IS

VANZIMEC

(540)

(550) I

(740) Jusić Jasna, Crnogorskih serdara bb, Podgorica ME

(511) Klasa 05: Farmaceutski preparati i supstance.

Ispravni podaci

(210) 2015-374

(442) 20.06.2016

(220) 9/24/2015

(731) Actavis Group PTC ehf., Reykjavikurvegi 76-78, 220 Hafnarfjordur IS

XANDERLA

(540)

(550) I

(740) Jusić Jasna, Crnogorskih serdara bb, Podgorica ME

(511) Klasa 05: Farmaceutski preparati i supstance.

U „Crnogorskom glasniku intelektualne svojine“ broj 20. od 20.06.2016. godine objavljeni su pogrešni podaci za prijavu žiga **2015-376**

Pogrešni podaci

(210) 2015-376

(442) 20.06.2016

(220) 9/24/2015

(731) Actavis Group PTC ehf., Reykjavikurvegi 76-78, 220 Hafnarfjordur IS

(540)

(550) I

(740) Jusić Jasna, Crnogorskih serdara bb, Podgorica ME

(511) Klasa 05: Farmaceutski preparati i supstance.

Ispravni podaci

(210) 2015-376

(442) 20.06.2016

(220) 9/24/2015

(731) Actavis Group PTC ehf., Reykjavikurvegi 76-78, 220 Hafnarfjordur IS

LOTRALIX

(540)

(550) I

(740) Jusić Jasna, Crnogorskih serdara bb, Podgorica ME

(511) Klasa 05: Farmaceutski preparati i supstance.

U „Crnogorskom glasniku intelektualne svojine“ broj 20. od 20.06.2016. godine objavljeni su pogrešni podaci za prijavu žiga **2015-377**

Pogrešni podaci

(210) 2015-377

(442) 20.06.2016

(220) 9/24/2015

(731) Actavis Group PTC ehf., Reykjavikurvegi 76-78, 220 Hafnarfjordur IS

LOTRALIX

(540)

(550) I

(740) Jusić Jasna, Crnogorskih serdara bb, Podgorica ME

(511) Klasa 05: Farmaceutski preparati i supstance.

Ispravni podaci

(210) 2015-377
(442) 20.06.2016
(220) 9/24/2015
(731) Actavis Group PTC ehf., Reykjavikurvegi 76-78, 220 Hafnarfjordur IS

METREMAX

(540)
(550) I
(740) Jusić Jasna, Crnogorskih serdara bb, Podgorica ME
(511) Klasa 05: Farmaceutski preparati i supstance.

U „Crnogorskom glasniku intelektualne svojine“ broj 20. od 20.02.2016. godine objavljeni su pogrešni podaci za prijavu žiga **2015-195**

Pogrešni podaci

(210) 2015-195
(442) 20.02.2016.
(220) 5/25/2015
(731) **DOMAĆA TRGOVINA D.O.O.**, ul. Josipa Broza Tita 23a, Podgorica ME



(540)
(550) F

(511) **Klasa 01:** Agar-agar, supstanca slična želatinu; Aktivni ugljenik; Alge (fertilizanti); Alginati za prehrambenu industriju; Bjelančevine (slbumin) iz slada; Fermenti (mliječni) za prehrambenu industriju; Filterski materijali, biljnog porijekla; Kamena so; Masne kisjeline; Selen; So, kamena; Ulje za konzervisanje namirnica;
Klasa 02: Balsam (kanadski balsam); Divlji orah (kurkuma) kao bajajuće sredstva; Karamelizovani pivski slad (sredstvo za bojanje prehrambenih namirnica)
Klasa 03: Abrazivi (sredstva za struganje, glačanje, poliranje); Aloe vera (preparati od aloe vera za kozmetičke svrhe); Anisovo drvo (eterična ulja iz anisovog drveta); Arome (eterična ulja); Bademov sapun; Bademova mlijeko za kozmetiku; Bademova ulje; Balsami osim za medicinske svrhe; Bergamota (drvo) (eterično ulje bergamote); Dezinfekcioni (dezinfekcioni) sapuni: Dezodoransi za ljude ili za životinje; Eterična ulja; Gelovi za masažu, osim za medicinske svrhe; Gvalterija

(ulje od gvalterije) (biljka iz Sjeverne Amerike); Kedrovo eterično ulje; Kolači (arome za kolače) (eterična ulja); Kosa (sredstva za bojenje kose); Kreme za kozmetičke potrebe; Kreme za kožne proizvode; Lavandina vodica; Lavandino ulje; Limun (eterično limunsko ulje); Maske za ljepotu; Medicinski sapuni; Mirisne vodice; Mlijeko (bademova za kozmetiku); Mlijeko (toaletno mlijeko); Mršavljenje (kozmetički preparati za mršavljenje); Njega kože (kozmetički proizvodi za njegu kože); Njega usta (nemedicinski proizvodi za njegu usta); Njega zuba (proizvodi za njegu zuba); Omekšivači; Osvježavanje (sapuni za osvježavanje); Osvježavanje daha (trake za osvježavanje daha); Parfimiranje vazduha (preparati za parfimiranje vazduha); Pića (arome za pića) (eterična ulja); Ružino ulje; Sapuni; Sapuni za dezinfekciju (dezinfekciju); Sapuni za umivanje; Sunčanje (kozmetički preparati za sunčanje); Suvi šampinjoni; Šampon i; Tamjan; Ulja (eterična ulja); Ulje (badema ulje); Ulje za kozmetičke potrebe);

Klasa 04: Pčelinji vosak; Soja (preparati od sojinog ulja za oblaganje kuhinjskog posuđa radi sprečavanja parijanja namirnica koje se kuvaju); Ulje, sojino (preparati od sojinog ulja) za oblaganje kuhinjskog posuđa radi sprečavanje prijenjanja namirnica koje se kuvaju;

Klasa 05: Albumin (bjelančevina) kao dodatak prehrani; Alginati kao dijetetski dodatak prehrani; Anti-asmatski čaj; Antiseptici; Čaj protiv astme; Čišćenje (sredstva za čišćenje) (laksativi); Dijabetički hleb prilagođen za medicinsku upotrebu; Gaćice-pelene za bebe (nepromočive); Glukoza kao dijetetski dodatak prehrani; Hljeb (dijabetečki hljeb prilagođen za medicinsku upotrebu); Hrana za odojčad (bebe); Hranljivi dodaci prehrani; Jojoba ljekoviti (srdovica) (pasta od jojobe); Kamforno ulje za medicinske potrebe; Kapsule za lijekove; kedrovo drvo protiv insekata; Kineski tradicionalni lijekovi; Kupke (blato za kupke); Kupke (medicinske kupke); Kupke (soli za medicinske kupke); Kvasac kao dijetetski dodatak prehrani; Laneno sjeme kao dodatak prehrani; Laneno ulje kao dijetetski dodatak prehrani; Lecitin kao dijetetski dodatak prehrani; Ljekovite trave; Ljekoviti čajevi za medicinske svrhe; Ljekovito blato; Ljekovito korijenje; Matična mliječ kao dijetetski dodatak prehrani; Medicinski čaj; Melem protiv promrzlina (farmaceutski balzam protiv promrzlina); Melemi za utrljavanje; Mentol; Mirisni dimeći štapići; Mliječno brašno za odojčad; Mršavljenje (medicinski čaj za mršavljenje); Mršavljenje (medicinski preparati za mršavljenje); Mršavljenje (tablete za mršavljenje); Narukvice (medicinske narukvice); Narukvice protiv reume; Nepromočive gaćice-pelene za bebe;

Klasa 09: Nesvjestica (soli protiv nesvjestice); Opekotine (proizvodi za zaštitu od opekotina); Opekotine od sunca (masti za zaštitu od opekotina od sunca); Osvježavanje vazduha (sredstva za osvježavanje vazduha); Pelene za bebe (odojčad); Propolis kao dijetetski dodatak prehrani; Propolis za farmaceutsku upotrebu; Proteinski dijetetski dodaci prehrani; Pšenične klice kao dijetetski dodatak prehrani; Ricinusovo ulje za medicinske potrebe; Skrob za dijetetske ili farmaceutske potrebe; Slačica (ulje od slačice za medicinske potrebe); Slad (ekstrat slada) za prehranu; Soda bikarbona za farmaceutske proizvode; Stopala (lijekovi protiv znojenja stopala); Sunce (masti protiv opekotina od sunca); Šećer (žuti šećer za medicinske potrebe); Šećer za medicinske potrebe; Tamjan za odbijanje insekata; Ulje (komforno ulje za medicinske potrebe); Ulje (ricinusovo ulje za medicinske potrebe); Ulje za medicinske potrebe

Klasa 08: Avani za tučenje; Orasi (krckalice za orahe);

Klasa 09: Gustoća mlijeka Kapitaljke;

Klasa 10: Njega jezika (pribor za njegu jezika); Njega ušiju (pribor za njegu ušiju);

Klasa 11: Dehidracija (aparati za dehidraciju) prehrambenih organskih materija Hljeb (pekači hljeba) (mašine); Hljeb (pržnice za hljeb) (tosteri); Slad (pržilice za slad); Vafel kolači (reljefasti kolačići) (metalne električne dvokrilni tiganj za pečenje vafel kolača);

Klasa 13: Praskavi proizvodi;

Klasa 16: Časopisi (periodični); Časopisi (revije); Knjige; Pelene papirnate ili celulozne za jednokratnu upotrebu;

Klasa 18: Namirnice (mreže za namirnice); Namirnice (torbe za namirnice);

Klasa 19: Glina;

Klasa 20: Korali;

Klasa 21: Biber (ručni mlinovi za biber) Bijeli luk (spravica za cijedenje bijelog luka) Bombonjere; Cjediljke; Filteri za domaćinstvo (cjediljke za upotrebu u domaćinstvu); Mirisne materije (posudice za paljenje mirisnih materija); Obrve (četkice za obrve);

Klasa 22: Kokosova vlakna; Konoplja; Sisal (američka agava) (proizvodi od sisala);

Klasa 28: Bomboni, praskavi božićni bomboni; Jačanje mišića (sprave za jačanje mišića);

Klasa 29: Ajvar (konzervisana paprika); Alge (ekstrati iz algi) za prehranu); Alginati za kulinarstvo; Aloe vera pripremljena za ljudsku ishranu; Bademi pripremljeni; Bjelančevine za kulinarske potrebe; Crveni luk, konzervisani (povrće); Češnjak obrađeni; Dagnje za jelo, nežive; Džemovi; Đumbir (džem od đumbira); Gljive, konzervisane; Gomoljaka, konzervisane (jelengljive); Grašak, konzervisani; Hrskavci (kroketi); Ikra (obrađena riba ikra); Jabuke (kompot od jabuka); Jaja (bjelančevine i jaja); Jaja (žumance jaja); Jaja; Jela od ribe; jogurt; Kakao (puter od kakaoa); Kamenice, nežive (kamenice); Kaša, voćna; Kavijar; Kefir; Kikiriki (obrađeni kikiriki); Kikiriki (puter od kikirikija); Kisjelo mlijeko; Kokosov puter; Kokosova mast; Kokosovi orasi (sušeni kokosovi orasi); Kokosovo ulje; Kompot od brusnice; Kompot od jabuke; Koncentrati čistih mesnih supa (bujona); Konzerve od povrća ; Konzerve, riblje; Konzerve, voćne; Konzervisana soja u zrnu za prehranu; Kora od limuna ili narandže; Kriške voća; Krompir (niskokalorični čips od krompira); Krompiri (pahuljice od krompira) Krompiri (prženi krompiri) (čips); Kukuruz (ulje od kukuruza); Laneno ulje za upotrebu u kulinarstvu; Lecitin za upotrebu u kulinarstvu; Masline, konzervisane; Maslinovo ulje, jestivo; Mast (namazi za hleb koji sadrže mast); Mast od kokosa; Mast za ishranu; Masti za prehranu; Masti, jestive; Mliječni proizvod; Mlijeko; Mlijeko (albuminsko mlijeko); Mlijeko (surutka od mlijeka); Mlijeko od soje (zamjena za mlijeko); Namazi koji sadrže mast, za hleb; Orasi, pripremljeni; Pahuljice od krompira; Palmi orasi (ulje od palminih oraha) (prehrambena namirnica); Palmi orasi (ulje od palminih oraha) (prehrambena namirnica); Paradajz (pire od paradajza); Paradajz (sok od paradajza) za kuhinju; Pasulj, konzervisani; Pavlaka (mliječni proizvod); Pekmezi; Pektini za kulinarstvo; Pjena (musevi) od povrća; Povrće (salate od povrća); Povrće, konzervisano; Povrće, kuvana; Povrće, sušeno; Proteini za ljudsku prehranu; Puter; Puter od kakaoa; Puter od kikirikija; Puter od kokosa; Repino ulje (jestivo ulje od repine); Riblje brašno za ljudsku hranu; Salame; Salate od povrća; Salate od voća; Sezamovo ulje; Sirevi; Sjemenke, obrađene; Sočivo, konzervisano (povrće); Soja (konzervisana sojima zrna za prehranu); Sojino mlijeko (zamjena mlijeka); Sokovi, biljni za kuhinju; Suncokret (ulje od suncokreta, jestivo); Suncokretove sjemenke (obrađene); Supe od povrća (sastojci za pripremanje supe od povrća); Supe od zeleniša; Supe, čiste, mesne (bujoni); Školjke, nežive; Tofi, grudve zgnječene soje; Urme; Voće , konzervisano; Voće, kuvana; Voćna kaša (pulpa); Voćne kriške; Voćne salate; Voćni želei (žele); Zamrznuto voće; Zašćereno voće voće; Želatin; Želei za prehranu; žumanca jaja;

Klasa 30: Alge Alva; Anis (sjeme); Anis za posipanje; Aromatični preparati za prehrambene potrebe; Arome Arome za kolače (osim eteričnih ulja); Bademi (slatkiši od badema); Bademova tijesto; Beskvasni hljeb; Biber; Biskviti (suvi kolačići); Bobovo brašno; Bomboni; Brašno (jela od brašna) Brašno (najfinije pšenično brašno); Brašno; Cikorija (zamjena za kafu); Cimet; Crni šećer, slatki korjen (poslastica); Čaj (napitci od čaja); Čaj; Čajevi nemedicinski; Čajni kolačići (minjoni); Čokolada Čokolada (piće od čokolade); Čokoladni musevi (pjenice); Divlji orah (kurkuma) za prehranu; Đumbir (začin); ekstrati iz slada za prehranu; Esencija za prehranu (osim eteričnih esencija i ulja); Fermenti za tijesto; Glukoza za kulinarstvo; Guma za žvakanje; Hljeb; Hljebne mrvice; Ječam, guljeni; Ječam, tucani; Ječmeno brašno; Jela od brašna; Jogurt, smrznuti (vrsta sladoleda); Kafa; Kafa (arome za kafu); Kafa (pića od kafe) Kafa (zamjena za kafu) Kakao (pića na bazi kakaoa); Kakao (proizvodi od kakaoa); Kapra (začini); Karanfilić začin; Kari (začini); Kašice (mliječne kašice za prehranu); Kečap (umak od paradajza); Keks (petits- beurre); Kikiriki (slatkiši od kikirikija); Kiš (vrsta kolača) ; Kolači; Kolači (prašak za kolače) ; Kolači (tijesto za kolače); Kolačići (saćasti kolačići),

(vafeli); Kolačići od badema; Krekeri; Kukuruz, mljeveni; Kukuruz, prženi; Kukuruzna kaša, griz; Kukuruzne pahuljice; Kukuruzno brašno; Kuskus (vrsta tjestenine); Kvasac u pastilama (ne za medicinske potrebe); Laneno sjeme za ljudsku potrošnju; Ledeni čaj; Majonez; Makaroni (vrste tjestenina); Maltoza; Marcipan (kolač od badema); Matična mliječ; Med; Medenjaci; Melasa; Melasa (sirup od melase); Mirodija, začini; Mirodije; Mlijeko (kakao sa mlijekom); Mlijeko, čokoladno (napitak); Morska voda za kuhinju; M usli; Oraščići; Oraščići, muškatni; Pahuljice od sušenih žitarica; Pahuljice, kukuruzne; Pahuljice, zobene; Palačinke; Paradajz (umak od paradajza); Pavlaka, smrznuta (šlag); Pepermint (bomboni od pepermint); Pića od čokolade; Pića od kafe; Pića od kakaoa; Pivsko sirće; Pjenica (kvasac); Praline; Prašak za dizanje, Prašak za kolače; Propolis (pčelinj i proizvod); Pšenične klice za ljudsku potrošnju; Pšenično brašno za ljudsku prehranu; Riža; Riža (kolačići od riže); Salata (umaci za salatu); Sendviči; Sendviči od sira (cheeseburgeri); Senf (senf); Sirće; Sirup od melase, šećerni sirup; Skrob za prehranu; Slačice (brašno od slačice); Slad (ekstrakt slada) za prehranu; Slad (kolačići od slada) za prehranu; Sladoled; Sladoled (prašak za sladoled); Slatkiši; Slatkiši raznih aroma (začini); So za konzerviranje prehrambenih namirnica; So, kuhinjska; Soda bikarbona za kuvanje; Soja (pikantni umak od soje); Soja (tijesto od sojinih zrna) (začini); Sojino brašno; Sushi (japansko jelo od riže); Suvi kolačići; Šafran (začini); Šećer; Šećer, žuti za prehranu; Šećerni proizvod; Šerbet (voćni sladoled); Špaget i; Tijesto (fermenti za tijesto); Tijesto od badema; Tijesto od sojinog zrna (začini); Tijesto za kolače; Tjestenina; Tjestenina za prehranu; Torte; Tortilje; Umaci za salatu; Umaci, začinski (dresinzi); Umak od paradajza; Vafel proizvodi; Vanila (aroma); Vanila (zamjene za vanilu); Voćni kolači; Voćne tijesto (poslastica); Zob (namirnice od zobi); Zob, očišćena; Zob, tucana; Zobene pahuljice; Zobeno brašno; Žitarice (pahuljice od sušenih žitarica); Žitarice (preparati od žitarica); Žito (brašno od žita); žuti šeće;

Klasa 31: Agrumi (južno voće); Alge za ljudsku i životinjsku prehranu; Aloe vera živa biljka; Bademi, neobrađeni (voće); Biljke; Bobice (neobrađeni plodovi); Cikorija (korijen cikorije); Cikorija (salata); Gljive (miceliji gljiva) (sjeme); Gljive, svježe; Grašak, svježi; Grožđe, svježe; Hmelj; Ječam; Kakao u zrnu, sirovi; Kamenice, žive; Kesteni, svježi; Kikiriki, svježi; Klice (botanika); Kokos (suva kokosova jezgra); Kokosovi orasi; Kola (biljka) (oraščić kole); Kopriva; Korijenje za prehranu; Krompiri; Kukuruz; Laneno brašno (stočna hrana); Limuni (svježi); Luk, svježi (povrće); Lješnik; Ljuska kokosovog oraha; Masline svježe; Mekinje od žita (posije); Orasi; Orasi kole; Orasi, kokosovi; Ovas, zob; Pasulj u svježem stanju; Povrće, svježe; Pšenica; Pulpa (ostaci od voća); Raž; Riža (neobrađena riža); Rižino brašno (krmivo); Rogač, jestivi; Salata, zelena (svježa); Sjeme; Sočivo, svježe (povrće); Spanać, svježi; Šećerna trska; Tikve (bundeve); Voće, svježe; Zrna (žitarice); Žitarice u zrnu, Žito; Žito (mekinje od žita)

Klasa 32: Aloe vera (bezalkoholna pića od aloe vere); Bademova mlijeko (piće); Bademova piće (bademovica); Bezalkoholna pića koja sadrže voće; Bezalkoholni voćni ekstrakti; Đumbir (pivo od đumbira); Jabučni sok (bezalkoholni); Kikiriki (bezalkoholna pića od kikirikija); Koncentrati od voća bez alkohola; Kvas (bezalkoholno piće); Limunada; Limunada (sirup za limunadu); Med (bezalkoholni napitci od meda); Mliječna surutka Mlijeko od badema (piće); Napitci (sirupi za pripremu napitaka); Pića od surutke; Sirupi za napitke; Slad (pivo od slada); Sok od paradajza (napitak), Sokovi, biljni (napitci); Sokovi, voćni; Surutka (pića od surutke); Šerbet (hladni napitak); Voćni koncentrat i bez alkohola; Voćni napitci bez alkohola; Voćni sokovi; Voda za piće; Voda mineralna (piće);

Klasa 33: Alkohol (ekstrakt i voća s alkoholom); Alkoholna pića osim piva; Alkoholne esencije; Alkoholni ekstrakti; Aniset (slatki liker od anisa); Anisov liker; Jabukovača; Medovina (piće od vode i meda); Pića destilirana; Vina;

Klasa 35: Trgovina na malo i veliko u nespecializovanim prodavnicama pretežno zdravom hranom i pićem kao i kozmetičkog i higijenskog programa;

Klasa 39: Usluge ambalažiranja i skladištenja proizvoda;

Klasa 40: Hemijska obrada organskih materijala;

Klasa 41: Usluge obuke ljudi na temu zdrave ishrane, kozmetičkih i hemijskih proizvoda na prirodnoj bazi

Klasa 42: Usluge koje pružaju pravnicima pojedincima ili grupama pojedinaca u dijelu regulative zdravih prirodnih proizvoda;

Klasa 43: Usluge pripremanje i obezbjeđivanje zdrave hrane i pića;

Klasa 44: Medicinske usluge, veterinarske usluge, higijenska zaštita i njega ljepote za ljude ili životinje, usluge poljoprivrede, hortikulture i šumarstva na bazi prirodne kozmetike;

Ispravni podaci

(210) 2015-195

(442) 20.02.2016.

(220) 5/25/2015

(731) **DOMAĆA TRGOVINA D.O.O.**, ul. Josipa Broza Tita 23a, Podgorica ME



(540)

(550) F

(511) **Klasa 01:** Agar-agar, supstanca slična želatinu; Aktivni ugljenik; Alge (fertilizanti); Alginati za prehrambenu industriju; Bjelančevine (slbumin) iz slada; Fermenti (mliječni) za prehrambenu industriju; Filterski materijali, biljnog porijekla; Kamena so; Masne kiseline; Selen; So, kamena; Ulje za konzervisanje namirnica;

Klasa 02: Balsam (kanadski balsam); Divlji orah (kurkuma) kao bojaće sredstva; Karamelizovani pivski slad (sredstvo za bojanje prehrambenih namirnica)

Klasa 03: Abrazivi (sredstva za struganje, glačanje, poliranje); Aloe vera (preparati od aloe vera za kozmetičke svrhe); Anisovo drvo (eterična ulja iz anisovog drveta); Arome (eterična ulja); Bademov sapun; Bademova mlijeko za kozmetiku; Bademova ulje; Balsami osim za medicinske svrhe; Bergamota (drvo) (eterično ulje bergamote); Dezinfekcioni (dezinfekcioni) sapuni: Dezodoransi za ljude ili za životinje; Eterična ulja; Gelovi za masažu, osim za medicinske svrhe; Gvalterija (ulje od gvalterije) (biljka iz Sjeverne Amerike); Kedrovo eterično ulje; Kolači (arome za kolače) (eterična ulja); Kosa (sredstva za bojenje kose); Kreme za kozmetičke potrebe; Kreme za kožne proizvode; Lavandina vodica; Lavandino ulje; Limun (eterično limunsko ulje); Maske za ljepotu; Medicinski sapuni; Mirisne vodice; Mlijeko (bademova za kozmetiku); Mlijeko (toaletno mlijeko); Mršavljenje (kozmetički preparati za mršavljenje); Njega kože (kozmetički proizvodi za njegu kože); Njega usta (nemedicinski proizvodi za njegu usta); Njega zuba (proizvodi za njegu zuba); Omekšivači; Osvježavanje (sapuni za osvježavanje); Osvježavanje daha (trake za osvježavanje daha); Parfimiranje vazduha (preparati za parfimiranje vazduha); Pića (arome za pića) (eterična ulja); Ružino ulje; Sapuni; Sapuni za dezinfekciju (dezinfekciju); Sapuni za umivanje; Sunčanje

(kozmetički preparati za sunčanje); Suvi šampinjoni; Šampon i; Tamjan; Ulja (eterična ulja); Ulje (badema ulje); Ulje za kozmetičke potrebe);

Klasa 04: Pčelinji vosak; Soja (preparati od sojinog ulja za oblaganje kuhinjskog posuđa radi sprečavanja parijanja namirnica koje se kuvaju); Ulje, sojino (preparati od sojinog ulja) za oblaganje kuhinjskog posuđa radi sprečavanja prijenjanja namirnica koje se kuvaju;

Klasa 05: Albumin (bjelančevina) kao dodatak prehrani; Alginati kao dijetski dodatak prehrani; Anti-asmatski čaj; Antiseptici; Čaj protiv astme; Čišćenje (sredstva za čišćenje) (laksativi); Dijabetički hleb prilagođen za medicinsku upotrebu; Gaćice-pelene za bebe (nepromočive); Glukoza kao dijetetski dodatak prehrani; Hljeb (dijabetečki hljeb prilagođen za medicinsku upotrebu); Hrana za odojčad (bebe); Hranljivi dodaci prehrani; Jojoba ljekoviti (srdovica) (pasta od jojobe); Kamforno ulje za medicinske potrebe; Kapsule za lijekove; kedrovo drvo protiv insekata; Kineski tradicionalni lijekovi; Kupke (blato za kupke); Kupke (medicinske kupke); Kupke (soli za medicinske kupke); Kvasac kao dijetetski dodatak prehrani; Laneno sjeme kao dodatak prehrani; Laneno ulje kao dijetetski dodatak prehrani; Lecitin kao dijetetski dodatak prehrani; Ljekovite trave; Ljekoviti čajevi za medicinske svrhe; Ljekovito blato; Ljekovito korijenje; Matična mliječ kao dijetetski dodatak prehrani; Medicinski čaj; Melem protiv promrzlina (farmaceutski balzam protiv promrzlina); Melemi za utrljavanje; Mentol; Mirisni dimeći štapići; Mliječno brašno za odojčad; Mršavljenje (medicinski čaj za mršavljenje); Mršavljenje (medicinski preparati za mršavljenje); Mršavljenje (tablete za mršavljenje); Narukvice (medicinske narukvice); Narukvice protiv reume; Nepromočive gaćice-pelene za bebe; Nesvjestica (soli protiv nesvjestice); Opekotine (proizvodi za zaštitu od opekotina); Opekotine od sunca (masti za zaštitu od opekotina od sunca); Osvježavanje vazduha (sredstva za osvježavanje vazduha); Pelene za bebe (odojčad); Propolis kao dijetetski dodatak prehrani; Propolis za farmaceutsku upotrebu; Proteinski dijetetski dodaci prehrani; Pšenične klice kao dijetetski dodatak prehrani; Ricinusovo ulje za medicinske potrebe; Skrob za dijetetske ili farmaceutske potrebe; Slačica (ulje od slačice za medicinske potrebe); Slad (ekstrat slada) za prehranu; Soda bikarbona za farmaceutske proizvode; Stopala (lijekovi protiv znojenja stopala); Sunce (masti protiv opekotina od sunca); Šećer (žuti šećer za medicinske potrebe); Šećer za medicinske potrebe; Tamjan za odbijanje insekata; Ulje (komforno ulje za medicinske potrebe); Ulje (ricinusovo ulje za medicinske potrebe); Ulje za medicinske potrebe

Klasa 08: Avani za tučenje; Orasi (krckalice za orahe);

Klasa 09: Gustoća mlijeka Kapitaljke;

Klasa 10: Njega jezika (pribor za njegu jezika); Njega ušiju (pribor za njegu ušiju);

Klasa 11: Dehidracija (aparati za dehidraciju) prehrambenih organskih materija Hljeb (pekači hljeba) (mašine); Hljeb (pržnice za hljeb) (tosteri); Slad (pržilice za slad); Vafel kolači (reljefasti kolačići) (metalne električne dvokrilni tiganj za pečenje vafel kolača);

Klasa 13: Praskavi proizvodi;

Klasa 16: Časopisi (periodični); Časopisi (revije); Knjige; Pelene papirnate ili celulozne za jednokratnu upotrebu;

Klasa 18: Namirnice (mreže za namirnice); Namirnice (torbe za namirnice);

Klasa 19: Glina;

Klasa 20: Korali;

Klasa 21: Biber (ručni mlinovi za biber) Bijeli luk (spravica za cijedenje bijelog luka) Bombonjere; Cjediljke; Filteri za domaćinstvo (cjediljke za upotrebu u domaćinstvu); Mirisne materije (posudice za paljenje mirisnih materija); Obrve (četkice za obrve);

Klasa 22: Kokosova vlakna; Konoplja; Sisal (američka agava) (proizvodi od sisala);

Klasa 28: Bomboni, praskavi božićni bomboni; Jačanje mišića (sprave za jačanje mišića);

Klasa 29: Ajvar (konzervisana paprika); Alge (ekstrati iz algi) za prehranu; Alginati za kulinarsko; Aloe vera pripremljena za ljudsku ishranu; Bademi pripremljeni; Bjelančevine za kulinarske potrebe; Crveni luk, konzervisani (povrće); Češnjak obrađeni; Dagnje za jelo, nežive; Džemovi;

Đumbir (džem od đumbira); Gljive, konzervisane; Gomoljaka, konzervisane (jelengljive); Grašak, konzervisani; Hrskavci (kroketi); Ikra (obrađena riba ikra); Jabuke (kompot od jabuka); Jaja (bjelančevine i jaja); Jaja (žumance jaja); Jaja; Jela od ribe; jogurt; Kakao (puter od kakaoa); Kamenice, nežive (kamenice); Kaša, voćna; Kavijar; Kefir; Kikiriki (obrađeni kikiriki); Kikiriki (puter od kikirikija); Kisjelo mlijeko; Kokosov puter; Kokosova mast; Kokosovi orasi (sušeni kokosovi orasi); Kokosovo ulje; Kompot od brusnice; Kompot od jabuke; Koncentrati čistih mesnih supa (bujona); Konzerve od povrća ; Konzerve, riblje; Konzerve, voćne; Konzervisana soja u zrnu za prehranu; Kora od limuna ili narandže; Kriške voća; Krompir (niskokalorični čips od krompira); Krompiri (pahuljice od krompira) Krompiri (prženi krompiri) (čips); Kukuruz (ulje od kukuruza); Laneno ulje za upotrebu u kulinarstvu; Lecitin za upotrebu u kulinarstvu; Masline, konzervisane; Maslinovo ulje, jestivo; Mast (namazi za hleb koji sadrže mast); Mast od kokosa; Mast za isharnu; Masti za prehranu; Masti, jestive; Mliječni proizvod; Mlijeko; Mlijeko (albuminsko mlijeko); Mlijeko (surutka od mlijeka); Mlijeko od soje (zamjena za mlijeko); Namazi koji sadrže *mast*, za hljeb; Orasi, pripremljeni; Pahuljice od krompira; Palmi orasi (ulje od palminih oraha) (prehrambena namirnica); Palmi ulje (prehrambena namirnica); Paradajz (pire od paradajza); Paradajz (sok od paradajza) za kuhinju; Pasulj, konzervisani; Pavlaka (mliječni proizvod); Pekmezi; Pektini za kulinarstvo; Pjena (musevi) od povrća; Povrće (salate od povrća); Povrće, konzervisano; Povrće, kuvana; Povrće, sušeno; Proteini za ljudsku prehranu; Puter; Puter od kakaoa; Puter od kikirikija; Puter od kokosa; Repino ulje (jestivo ulje od repine); Riblje brašno za ljudsku hranu; Salame; Salate od povrća; Salate od voća; Sezamovo ulje; Sirevi; Sjemenke, obrađene; Sočivo, konzervisano (povrće); Soja (konzervisana sojima zrna za prehranu); Sojino mlijeko (zamjena mlijeka); Sokovi, biljni za kuhinju; Suncokret (ulje od suncokreta, jestivo); Suncokretove sjemenke (obrađene); Supe od povrća (sastojci za pripremanje supe od povrća); Supe od zeleniša; Supe, čiste, mesne (bujoni); Školjke, nežive; Tofi, grudve zgnječene soje; Urme; Voće , konzervisano; Voće, kuvana; Voćna kaša (pulpa); Voćne kriške; Voćne salate; Voćni želei (žele); Zamrznuto voće; Zašćereno voće voće; Želatin; Želei za prehranu; žumanca jaja;

Klasa 30: Alge Alva; Anis (sjeme); Anis za posipanje; Aromatični preparati za prehrambene potrebe; Arome Arome za kolače (osim eteričnih ulja); Bademi (slatkiši od badema); Bademova tijesto; Beskvasni hljeb; Biber; Biskviti (suvi kolačići); Bobovo brašno; Bomboni; Brašno (jela od brašna) Brašno (najfinije pšenično brašno); Brašno; Cikorija (zamjena za kafu); Cimet; Crni šećer, slatki korjen (poslastica); Čaj (napitci od čaja); Čaj; Čajevi nemedicinski; Čajni kolačići (minjoni); Čokolada Čokolada (piće od čokolade); Čokoladni musevi (pjenice); Divlji orah (kurkuma) za prehranu; Đumbir (začin); ekstrati iz slada za prehranu; Esencija za prehranu (osim eteričnih esencija i ulja); Fermenti za tijesto; Glukoza za kulinarstvo; Guma za žvakanje; Hljeb; Hljebne mrvice; Ječam, guljeni; Ječam, tucani; Ječmeno brašno; Jela od brašna; Jogurt, smrznuti (vrsta sladoleda); Kafa; Kafa (arome za kafu); Kafa (pića od kafe) Kafa (zamjena za kafu) Kakao (pića na bazi kakaoa); Kakao (proizvodi od kakaoa); Kapra (začini); Karanfilić začin; Kari (začini); Kašice (mliječne kašice za prehranu); Kečap (umak od paradajza); Keks (petits- beurre); Kikiriki (slatkiši od kikirikija); Kiš (vrsta kolača); Kolači; Kolači (prašak za kolače) ; Kolači (tijesto za kolače); Kolačići (saćasti kolačići), (vafeli); Kolačići od badema; Krekeri; Kukuruz, mljeveni; Kukuruz, prženi; Kukuruzna kaša, griz; Kukuruzne pahuljice; Kukuruzno brašno; Kuskus (vrsta tjestenine); Kvasac u pastilama (ne za medicinske potrebe); Laneno sjeme za ljudsku potrošnju; Ledeni čaj ; Majonez; Makaroni (vrste tjestenina); Maltoza; Marcipan (kolač od badema); Matična mliječ; Med; Medenjaci; Melasa; Melasa (sirup od melase); Mirodija, začin ; Mirodije; Mlijeko (kakao sa mlijekom); Mlijeko, čokoladno (napitak); Morska voda za kuhinju; M usli; Oraščići; Oraščići, muškatni; Pahuljice od sušenih žitarica; Pahuljice, kukuruzne; Pahuljice, zobene; Palačinke; Paradajz (umak od paradajza); Pavlaka, smrznuta (šlag); Pepermint (bomboni od peperminta); Pića od čokolade; Pića od kafe; Pića od kakaoa; Pivsko sirće; Pjenica (kvasac); Praline; Prašak za dizanje, Prašak za kolače; Propolis (pčelinj i proizvod); Pšenične klice za ljudsku potrošnju; Pšenično brašno za ljudsku prehranu;

Riža; Riža (kolačići od riže); Salata (umaci za salatu); Sendviči; Sendviči od sira (cheeseburgeri); Senf (senf); Sirće; Sirup od melase, šećerni sirup; Skrob za prehranu; Slačice (brašno od slačice); Slad (ekstrakt slada) za prehranu; Slad (kolačići od slada) za prehranu; Sladoled; Sladoled (prašak za sladoled); Slatkiši; Slatkiši raznih aroma (začini); So za konzervisanje prehrambenih namirnica; So, kuhinjska; Soda bikarbona za kuvanje; Soja (pikantni umak od soje); Soja (tijesto od sojinih zrna) (začini); Sojino brašno; Sushi (japansko jelo od riže); Suvi kolačići; Šafran (začini); Šećer; Šećer, žuti za prehranu; Šećerni proizvod; Šerbet (voćni sladoled); Špaget i; Tijesto (fermenti za tijesto); Tijesto od badema; Tijesto od sojinog zrna (začini); Tijesto za kolače; Tjestenina; Tjestenina za prehranu; Torte; Tortilje; Umaci za salatu; Umaci, začinski (dresinzi); Umak od paradajza; Vafel proizvodi; Vanila (aroma); Vanila (zamjene za vanilu); Voćni kolači; Voćne tijesto (poslastica); Zob (namirnice od zobi); Zob, očišćena; Zob, tucana; Zobene pahuljice; Zobeno brašno; Žitarice (pahuljice od sušenih žitarica); Žitarice (preparati od žitarica); Žito (brašno od žita); žuti šeće;

Klasa 31: Agrumi (južno voće); Alge za ljudsku i životinjsku prehranu; Aloe vera živa biljka; Bademi, neobrađeni (voće); Biljke; Bobice (neobrađeni plodovi); Cikorija (korijen cikorije); Cikorija (salata); Gljive (miceliji gljiva) (sjeme); Gljive, svježe; Grašak, svježi; Grožđe, svježe; Hmelj; Ječam; Kakao u zrnu, sirovi; Kamenice, žive; Kesteni, svježi; Kikiriki, svježi; Klice (botanika); Kokos (suva kokosova jezgra); Kokosovi orasi; Kola (biljka) (oraščić kole); Kopriva; Korijenje za prehranu; Krompiri; Kukuruz; Laneno brašno (stočna hrana); Limuni (svježi); Luk, svježi (povrće); Lješnik; Ljuska kokosovog oraha; Masline svježe; Mekinje od žita (posije); Orasi; Orasi kole; Orasi, kokosovi; Ovas, zob; Pasulj u svježem stanju; Povrće, svježe; Pšenica; Pulpa (ostaci od voća); Raž; Riža (neobrađena riža); Rižino brašno (krmivo); Rogač, jestivi; Salata, zelena (svježa); Sjeme; Sočivo, svježe (povrće); Spanać, svježi; Šećerna trska; Tikve (bundeve); Voće, svježe; Zrna (žitarice); Žitarice u zrnu, Žito; Žito (mekinje od žita)

Klasa 32: Aloe vera (bezalkoholna pića od aloe vere); Bademova mlijeko (piće); Bademova piće (bademovica); Bezalkoholna pića koja sadrže voće; Bezalkoholni voćni ekstrakti; Đumbir (pivo od đumbira); Jabučni sok (bezalkoholni); Kikiriki (bezalkoholna pića od kikirikija); Koncentrati od voća bez alkohola; Kvas (bezalkoholno piće); Limunada; Limunada (sirup za limunadu); Med (bezalkoholni napitci od meda); Mliječna surutka Mlijeko od badema (piće); Napitci (sirupi za pripremu napitaka); Pića od surutke; Sirupi za napitke; Slad (pivo od slada); Sok od paradajza (napitak), Sokovi, biljni (napitci); Sokovi, voćni; Surutka (pića od surutke); Šerbet (hladni napitak); Voćni koncentrat i bez alkohola; Voćni napitci bez alkohola; Voćni sokovi; Voda za piće; Voda mineralna (piće);

Klasa 33: Alkohol (ekstrakt i voća s alkoholom); Alkoholna pića osim piva; Alkoholne esencije; Alkoholni ekstrakti; Aniset (slatki liker od anisa); Anisov liker; Jabukovača; Medovina (piće od vode i meda); Pića destilirana; Vina;

Klasa 35: Trgovina na malo i veliko u nespecializovanim prodavnicama pretežno zdravom hranom i pićem kao i kozmetičkog i higijenskog programa;

Klasa 39: Usluge ambalažiranja i skladištenja proizvoda;

Klasa 40: Hemijska obrada organskih materijala;

Klasa 41: Usluge obuke ljudi na temu zdrave ishrane, kozmetičkih i hemijskih proizvoda na prirodnoj bazi

Klasa 42: Usluge koje pružaju pravnicima pojedincima ili grupama pojedinaca u dijelu regulative zdravih organskih proizvoda;

Klasa 43: Usluge pripremanje i obezbjeđivanje zdrave hrane i pića;

Klasa 44: Medicinske usluge, veterinarske usluge, higijenska zaštita i njega ljepote za ljude ili životinje, usluge poljoprivrede, hortikulture i šumarstva na bazi prirodne kozmetike;

U „Crnogorskom glasniku intelektualne svojine“ broj 19. od 20.02.2016. godine objavljeni su pogrešni podaci za prijavu žiga **2015-184**

Pogrešni podaci

(210) 2015-184

(442) 20.02.2016.

(220) 5/12/2015

(731) **NBA PROPERTIES, INC.**, Olympic Tower- 645 Fifth Avenue New York, NY 1 0022 US



(540)

(550) I,F

(740) Popović Miladin, Đoka Miraševića 21/III, Podgorica ME

(511) **Klasa 25:** Odjeća, naročito čarape, obuća, cipele za košarku, patike za košarku, papuče, majice sa kratkim rukavima, košulje, polo majice, dukserice, donji dijelovi trenerki, pantalone, majice na bretele, džemperi, kratke pantalone, pidžame, sportske majice, ragbi majice, vunene majice, kaiševi, kravate, spavaćice, šeširi, kape, viziri, trenerke za zagrijavanje, donji dijelovi trenerki za zagrijavanje, dresovi za zagrijavanje/majice za vježbanje ubačaja, jakne, vjetrovke, jakne sa kapuljačom, kaputi, portikle za bebe koje nisu od papira, znojnice za glavu, znojnice za zglobove (odjeća), kecelje, donji veš, bokserski šortsevi, sportske pantalone, štitnici za uši, rukavice, rukavice sa spojenim prstima, šalovi, tkane i štrikane majice, vunene haljine, haljine, haljine i uniforme za navijačice, odjeća za plivanje, kostimi za kupanje, kupaći kostimi, bikini, tankini, gaćice za plivanje, gaćice za kupanje, kratke pantalone za surfovanje, ronilačka odijela, marame za plažu, pokrivači za kupaći kostim, ogrtaci za kupaći kostim, sandale, sandale za plažu, šeširi za plažu, viziri za sunce, kape za plivanje, kape za kupanje, nova pokrivala za glavu sa perikama.

Klasa 28: Igračke, igre i sportski predmeti, naročito košarkaške lopte, loptice za golf, lopte za igralište, sportske lopte, gumene lopte i lopte od pjenastih materija koje jako odskaču, plišane lopte za igru, plastične lopte za igru, mrežice za košarku, table za košarku, minijaturne table za košarku, pumpe za naduvavanje košarkaških lopti kao i igle njima namijenjene; štapovi za golf, torbe za golf, nastavci za štapove za golf, oprema za golf, naročito, alat za popravku divota

(busena trave izbačenih štapom za golf), kupice na koje se stavlja lopta, markeri za lopte, navlake za torbe za golf, futrole za glave golf štapova, rukavice za golf, futrole za golf lopte, posebna zelena staza za golf; stalci za bilijarske štapove, kugle za bilijar, futrole za bilijarske kugle, pikado ormari, elektronske stone košarkaške igrice, stone košarkaške igrice, košarkaške društvene igrice, akcione igrice koje se zasnivaju na vještini, društvene igrice za odrasle i djecu, ostale informacijske igrice i mašine za elektronske video arkadne uređaje,

Klasa 41: oprema koja se sastoji od mrežice i pištaljke, lutke, dekorativne lutke, kolekcionarske lutke, akcione igračke, akcione igračke sa vunanim glavama, punjene igračke, plišane igračke, slagalice, lego kocke, ukrasi za Božićnu jelku i Božićne čarape; vozila za igru u obliku automobila, kamiona, vozova i kombija, svi sa temom košarke, nove igračke od pjene u obliku prstiju i trofeja, igračke trofeji, karte za igranje, igrice sa kattama, igračke koje proizvode buku, igračke za kućne ljubimce; igračke za plažu, naročito, lopte za plažu, lopte na naduvavanje, kantice za igru, lopatice za igru, igračke za pijesak, kutije za pijesak za igru, igračke za prskanje vodom; oprema za bazen, naročito pojasevi za plivanje, pojasevi za bazen, igračke za splavarenje na vodi, pojasevi od pjene, kolutovi za plivanje, kolutovi za bazen, kolutovi od pjene, daske za plivanje, daske za surfovanje, peraja za plivanje, peraja za surfovanje, mišići na naduvavanje i kolutovi za pomoć pri plivanju u rekreativne svrhe; odbojkaška oprema koja se sastoji od lopte, mrežice, traka koje označavaju teren i pištaljke, i vaterpolo oprema koja se sastoji od lopte, mrežice i pištaljke; dekorativne igračke od tkanine koje se puštaju da lete na vjetru; minijaturne reprodukcije stadiona, naime, male plastične igračke modeli stadiona; sniježne kugle; mašine za video igrice za upotrebu sa televizijom i rucni daljinski upravljači za video igrice za upotrebu sa sistemima za video igrice u vidu konzole.

Klasa 41: Usluge razonode i obrazovanja u oblasti direktnog televizijskog i radio prenosa iz oblasti košarke i prikazivanje uživo košarkaških utakmica i egzibicija; produkcija i distribucija radio i televizijskih prenosa košarkaških utakmica, košarkaških događaja i programa u vezi sa košarkom; vođenje i organizovanje košarkaških škola i kampova, škola i kampova za trenere, škola i kampova za plesne timove i košarkaških igara; usluge razonode putem ličnog pojavljivanja kao kostimiranih maskota ili plesnih timova na košarkaškim utakmicama i egzibicijama, školama, kampovima, promocijama, i ostalim događajima vezanim za košarku, posebnim događanjima i zabavama; usluge kluba obožavatelja/navijača; usluge razonode, naročito one koje pružaju web stranice putem video prijenosa multimedijjskih sadržaja u svojstvu televizijskih najvažnijih događaja, interaktivnih televizijskih najvažnijih događaja, video snimaka, snimanja video prijenosa, interaktivnih video izbora najvažnijih događaja, radio programa, radijskih najvažnijih događaja i audio snimanja u području košarke; pružanje vijesti i informacija u smislu statističkih i ostalih podataka u oblasti košarke; on-line igrice koje se ne mogu preuzimati, naročito kompjuterske igrice, video igrice, interaktivne video igrice, akcione igrice koje zahtjevaju veštinu, arkadne igrice, društvene igrice za odrasle i djecu, igre na tablama, slagalice, i ostale igrice; usluge elektronskog objavljivanja, naročito, izdavanje magazina, vodica, biltena, bojanki, i rasporeda on-line utakmica drugih putem interneta, sve u oblasti košarke; obezbjeđivanje on-line kompjuterskih baza podataka u oblasti košarke.

Ispravni podaci

(210) 2015-184

(442) 20.02.2016.

(220) 5/12/2015

(731) **NBA PROPERTIES, INC.**, Olympic Tower- 645 Fifth Avenue New York, NY 1 0022 US



(540)

(550) I,F

(740) Popović Miladin, Đoka Miraševića 21/III, Podgorica ME

(511) **Klasa 25:** Odjeća, naročito čarape, obuća, cipele za košarku, patike za košarku, papuče, majice sa kratkim rukavima, košulje, polo majice, dukserice, donji dijelovi trenerki, pantalone, majice na bretele, džemperi, kratke pantalone, pidžame, sportske majice, ragbi majice, vunene majice, kaiševi, kravate, spavaćice, šeširi, kape, viziri, trenerke za zagrijavanje, donji dijelovi trenerki za zagrijavanje, dresovi za zagrijavanje/majice za vježbanje ubačaja, jakne, vjetrovke, jakne sa kapuljačom, kaputi, portikle za bebe koje nisu od papira, znojnice za glavu, znojnice za zglobove (odjeća), kecelje, donji veš, bokserski šortsevi, sportske pantalone, štيتnici za uši, rukavice, rukavice sa spojenim prstima, šalovi, tkane i štrikane majice, vunene haljine, haljine, haljine i uniforme za navijačice, odjeća za plivanje, kostimi za kupanje, kupaći kostimi, bikini, tankini, gaćice za plivanje, gaćice za kupanje, kratke pantalone za surfovanje, ronilačka odijela, marame za plažu, pokrivači za kupaći kostim, ogrtaci za kupaći kostim, sandale, sandale za plažu, šeširi za plažu, viziri za sunce, kape za plivanje, kape za kupanje, nova pokrivala za glavu sa perikama.

Klasa 28: Igračke, igre i sportski predmeti, naročito košarkaške lopte, loptice za golf, lopte za igralište, sportske lopte, gumene lopte i lopte od pjenastih materija koje jako odskaču, plišane lopte za igru, plastične lopte za igru, mrežice za košarku, table za košarku, minijaturne table za košarku, pumpe za naduvavanje košarkaških lopti kao i igle njima namijenjene; štapovi za golf, torbe za golf, nastavci za štapove za golf, oprema za golf, naročito, alat za popravku divota (busena trave izbačenih štapom za golf), kupice na koje se stavlja lopta, markeri za lopte, navlake za torbe za golf, futrole za glave golf štapova, rukavice za golf, futrole za golf lopte, posebna zelena staza za golf; stalci za bilijarske štapove, kugle za bilijar, futrole za bilijarske kugle, pikado ormari, elektronske stone košarkaške igrice, stone košarkaške igrice, košarkaške društvene igrice, akcione igrice koje se zasnivaju na vještini, društvene igrice za odrasle i djecu, ostale informacijske igrice i mašine za elektronske video arkadne uređaje, košarkaška oprema koja se sastoji od mrežice i pištaljke, lutke, dekorativne lutke, kolekcionarske lutke, akcione igračke, akcione igračke sa vunanim glavama, punjene igračke, plišane igračke, slagalice, lego kocke, ukrasi za Božićnu jelku i Božićne čarape; vozila za igru u obliku automobila, kamiona, vozova i kombija, svi sa temom košarke, nove igračke od pjene u obliku prstiju i trofeja, igračke trofeji, karte za igranje, igrice sa kattama, igračke koje proizvode buku, igračke za kućne ljubimce;

igračke za plažu, naročito, lopte za plažu, lopte na naduvavanje, kantice za igru, lopatice za igru, igračke za pijesak, kutije za pijesak za igru, igračke za prskanje vodom; oprema za bazen, naročito pojasevi za plivanje, pojasevi za bazen, igračke za splavanje na vodi, pojasevi od pjene, kolutovi za plivanje, kolutovi za bazen, kolutovi od pjene, daske za plivanje, daske za surfovanje, peraja za plivanje, peraja za surfovanje, mišići na naduvavanje i kolutovi za pomoć pri plivanju u rekreativne svrhe; odbojkaška oprema koja se sastoji od lopte, mrežice, traka koje označavaju teren i pištaljke, i vaterpolo oprema koja se sastoji od lopte, mrežice i pištaljke; dekorativne igračke od tkanine koje se puštaju da lete na vjetru; minijaturne reprodukcije stadiona, naime, male plastične igračke modeli stadiona; sniježne kugle; mašine za video igrice za upotrebu sa televizijom i rucni daljinski upravljači za video igrice za upotrebu sa sistemima za video igrice u vidu konzole.

Klasa 41: Usluge razonode i obrazovanja u oblasti direktnog televizijskog i radio prenosa iz oblasti košarke i prikazivanje uživo košarkaških utakmica i egzibicija; produkcija i distribucija radio i televizijskih prenosa košarkaških utakmica, košarkaških događaja i programa u vezi sa košarkom; vođenje i organizovanje košarkaških škola i kampova, škola i kampova za trenere, škola i kampova za plesne timove i košarkaških igara; usluge razonode putem ličnog pojavljivanja kao kostimiranih maskota ili plesnih timova na košarkaškim utakmicama i egzibicijama, školama, kampovima, promocijama, i ostalim događajima vezanim za košarku, posebnim događanjima i zabavama; usluge kluba obožavatelja/navijača; usluge razonode, naročito one koje pružaju web stranice putem video prijenosa multimedijjskih sadržaja u svojstvu televizijskih najvažnijih događaja, interaktivnih televizijskih najvažnijih događaja, video snimaka, snimanja video prijenosa, interaktivnih video izbora najvažnijih događaja, radio programa, radijskih najvažnijih događaja i audio snimanja u području košarke; pružanje vijesti i informacija u smislu statističkih i ostalih podataka u oblasti košarke; on-line igrice koje se ne mogu preuzimati, naročito kompjuterske igrice, video igrice, interaktivne video igrice, akcione igrice koje zahtjevaju veštinu, arkadne igrice, društvene igrice za odrasle i djecu, igre na tablama, slagalice, i ostale igrice; usluge elektronskog objavljivanja, naročito, izdavanje magazina, vodica, biltena, bojanki, i rasporeda on-line utakmica drugih putem interneta, sve u oblasti košarke; obezbjeđivanje on-line kompjuterskih baza podataka u oblasti košarke.

U „Crnogorskom glasniku intelektualne svojine“ broj 19. od 20.02.2016. godine objavljeni su pogrešni podaci za prijavu žiga **2014-385**

Pogrešni podaci

(210) **2014-385**

(442) **20.05.2015.**

(220) 9/8/2014

(731) ``TO TO`` DOO, Ul. Slobode br. 4., Podgorica ME

meridian

meridian

(540)

(550) I, V

(511) **Klasa 41:** agencije za modele za slikare , akademije [obuka] cirkusi, cirkusi [zabavni parkovi] dekor za priredbe (iznajmljivanje dekora za priredbe) digitalne slike (usluge digitalnog snimanja) disk džokeji usluge disk džokeja uslugediskoteke (usluge diskoteka) dopisivanje (obuka putem dopisivanja), elektronske publikacije (iskorištavanje elektronskih publikacija koje se ne mogu prenositi on-line) filmovi (prikazivanje igranih filmova), filmovi (proizvodnja filmova), foto-grafske reportaže, gimnastičarska obuka, golf (stavljanje na raspolaganje igrališta za golf), govor a tumačenje govora, govor pokretima (tumačenje govora pokretima), U igre (usluge hala i dvorana za igre) igre (usluge igara) pružene on-line [sjedne informatičke mreže], informacije u vezi rekreacije izdavanje knjiga, izložbe (organizovanje izložbi) u kulturne ili obrazovne svrhe iznajmljivanje audio uređaja, iznajmljivanje dekora za priredbe, iznajmljivanje igrački, iznajmljivanje kinematografskih filmova, iznajmljivanje kinoaparature i pribora, iznajmljivanje magnetoskopa, iznajmljivanje rasvjetnih uređaja za pozorišnu dekoraciju i za televizijske studije iznajmljivanje ronilačke opreme, iznajmljivanje sportskih terena, iznajmljivanje stadiona, iznajmljivanje teniskih igrališta, iznajmljivanje zvučnih snimaka, javni konkursi (organizovan je javnih konkursa) [obuka ili zabava], kaligrafija (usluge kaligrafije kampovi za ljetovanje (usluge kampova za ljetovanje) [zabava], kampovi za sportsko usavršavanje, karaoke (stavljanje na raspolaganje opreme za karaoke), kino sale (iskorištavanje kinodvorana), kino studiji, kinoaparatura (iznajmljivanje kinoaparature i pribora), klubovi (usluge klubova) [zabava ili obrazovanje], knjige (izdavanje knjiga), knjige posuđivanje knjiga}, kockarnice [igre] (usluge kockarnica), komponovanje muzike, komponovanje muzike (usluge komponovanja muzike), koncerti (organizovanje i vođenje koncerata), konferencije (organizovanje i vođenje konferencija), kongresi organizovanje i vođenje kongresa), kroćenje životinja [dresiranje], lični treneri (usluge ličnih trenera) [fitnes], lutrija (organizovanje lutrije), ljetovanje (usluge kampova za ljetovanje) [razonoda], magnetoskopi (iznajmljivanje magnetoskopa), mikrofilmovi (snimanje na mikrofilmove), mikro izdavaštvo, mjerenje vremena na sportskim takmičenjima, modne revije za zabavne svrhe (organizovanje), montaža radio i televizijskih programa, muzejske usluge [predstavljanje, izložbe], muzičke sale, noćni klubovi objavljivanje knjiga i časopisa, elektronski on line, objavljivanje tekstova [osim u reklamne svrhe], obrazovanje informacije o obrazovanju), obrazovanje [obuka], obrazovni zavodi [internati] obuka.

Ispravni podaci

(210) **2014-385**(442) **20.05.2015.**

(220) 9/8/2014

(731) **``TO TO`` DOO**, Ul. Slobode br. 4., Podgorica ME

meridian

meridian

(540)

(550) I, V

(511) **Klasa 41:** agencije za modele za slikare , akademije [obuka] cirkusi, cirkusi [zabavni parkovi) dekor za priredbe (iznajmljivanje dekora za priredbe) digitalne slike (usluge digitalnog snimanja) disk džokeji usluge disk džokeja uslugediskoteke (usluge diskoteka) dopisivanje (obuka putem dopisivanja), elektronske publikacije (iskorištavanje elektronskih publikacija koje se ne mogu prenositi on-line) filmovi (prikazivanje igranih filmova), filmovi (proizvodnja filmova), fotografske reportaže, gimnastičarska obuka, golf (stavljanje na raspolaganje igrališta za golf), govor a tumačenje govora, govor pokretima (tumačenje govora pokretima), U igre (usluge hala i dvorana za igre) igre (usluge igara) pružene on-line [sjedne informatičke mreže], informacije u vezi rekreacije izdavanje knjiga, izložbe (organizovanje izložbi) u kulturne ili obrazovne svrhe iznajmljivanje audio uređaja, iznajmljivanje dekora za priredbe, iznajmljivanje igrački, znanjmljivanje kinematografskih filmova, iznajmljivanje kinoaparature i pribora, iznajmljivanje magnetoskopa, iznajmljivanje rasvjetnih uređaja za pozorišnu dekoraciju i za televizijske studije iznajmljivanje ronilačke opreme, iznajmljivanje sportskih terena, iznajmljivanje stadiona, iznajmljivanje teniskih igrališta, iznajmljivanje zvučnih snimaka, javni konkursi (organizovan je javnih konkursa) [obuka ili zabava], kaligrafija (usluge kaligrafije kampovi za ljetovanje (usluge kampova za ljetovanje) [zabava], kampovi za sportsko usavršavanje, karaoke (stavljanje na raspolaganje opreme za karaoke), kino sale (iskorištavanje kinodvorana), kino studiji, kinoaparatura (iznajmljivanje kinoaparature i pribora), klubovi (usluge klubova) [zabava ili obrazovanje], knjige (izdavanje knjiga), knjige posuđivanje knjiga}, kockarnice [igre] (usluge kockarnica), komponovanje muzike, komponovanje muzike (usluge komponovanja muzike), koncerti (organizovanje i vođenje koncerata), konferencije (organizovanje i vođenje konferencija), kongresi organizovanje i vođenje kongresa), kroćenje životinj a [dresiranje], lični treneri (usluge ličnih trenera) [fitnes], lutrija (organizovanje lutrije), ljetovanje (usluge kampova za ljetovanje) [razonoda], magnetoskopi (iznajmljivanje magnetoskopa), mikrofilmovi (snimanje na mikrofilmove), mikro izdavaštvo, mjerenje vremena na sportskim takmičenjima, modne revije za zabavne svrhe (organizovanje), montaža radio i televizijskih programa, muzejske usluge [predstavljanje, izložbe], muzičke sale, noćni klubovi objavljivanje knjiga i časopisa, elektronski on line, objavljivanje tekstova [osim u reklamne svrhe], obrazovanje informacije o obrazovanju), obrazovanje [obuka], obrazovni zavodi [internati] obuka. Agencije za modele za slikare i vajare akademije [obuka], cirkusi, cirkusi [zabavni parkovi], dekor za priredbe (iznajmljivanje dekora za priredbe), digitalne slike (usluge digitalnog snimanja) disk džokeji (usluge disk džokeja) usluge diskoteke (usluge diskoteka) dopisivanje (obuka putem dopisivanja) elektronske publikacije (iskorištavanje elektronskih publikacija koje se ne mogu prenositi on-line) filmovi (prikazivanje igranih filmova) filmovi (proizvodnja filmova) fitnes časovi (vođenje fitnes časova) fizičke vježbe [fizička kultura] fotografisanje fotografske reportaže gimnastičarska obuka golf (stavljanje na raspolaganje igrališta za golf) govor pokreta (tumačenje govora pokreta) govor pokretima (tumačenje govora pokretima) igre (usluge hala i dvorana za igre) igre (usluge igara) pružene on-

line [s jedne informatičke mreže] igre za novac informacije o obrazovanju informacije o razonodi informacije u vezi rekreacije izdavanje knjiga izložbe (organizovanje izložbi) u kulturne ili obrazovne svrhe iznajmljivanje audio uređaja iznajmljivanje dekora za priredbe iznajmljivanje igrački iznajmljivanje kinematografskih filmova iznajmljivanje kinoaparature i pribora iznajmljivanje magnetoskopa iznajmljivanje opreme za igranje iznajmljivanje radio i televizijskih aparata iznajmljivanje rasvjetnih uređaja za pozorišnu dekoraciju i za televizijske studije iznajmljivanje ronilačke opreme iznajmljivanje sportske opreme [osim vozila] iznajmljivanje sportskih terena iznajmljivanje stadiona iznajmljivanje teniskih igrališta iznajmljivanje videokamera iznajmljivanje videotraka iznajmljivanje zvučnih snimaka javni konkursi (organizovanje javnih konkursa) [obuka ili zabava] kaligrafija (usluge kaligrafije) kampovi za ljetovanje (usluge kampova za ljetovanje) [zabava] kampovi za sportsko usavršavanje karaoke (stavljanje na raspolaganje opreme za karaoke) kinematografski fi lmovi (iznajmljivanje kinematografskih filmova) kino sale (iskorištavanje kinodvorana) kino studiji kinoaparatura (iznajmljivanje kinoaparature i pribora) klubovi (usluge klubova) [zabava ili obrazovanje] knjige (izdavanje knjiga) knjige (posuđivanje knjiga) kockarnice [igre] (usluge kockarnica komponovanje muzike komponovanje muzike (usluge komponovanja muzike) koncerti (organizovanje i vođenje koncerata) konferencije (organizovanje i vođenje konferencija) kongresi (organizovanje i vođenje kroćenje životinja [dresiranje] lični treneri (usluge ličnih trenera) [fitnes] lutrija (organizovanje lutrije) ljetovanje (usluge kampova za ljetovanje) [razonoda] magnetoskopi (iznajmljivanje magnetoskopa) mikrofili lmovi (snimanje na mikrofilmove) mikroizdavaštvo mjerenje vremena na sportskim takmičenjima modne revije za zabavne svrhe (organizovanje) montaža radio i televizijskih programa muzejske usluge [predstavljanje, izložbe] muzičke sale noćni klubovi objavljivanje knjiga i časopisa, elektronski on line objavljivanje tekstova [osim u reklamne svrhe] obrazovanje (informacije o obrazovanju) obrazovanje [obuka] obrazovni zavodi [internati] obuka obuka [predavanje] obuka putem dopisivanja obuka za predškolski uzrast organizovanje i vođenje koncerata organizovanje i vođenje konferencija organizovanje i vođenje kongresa organizovanje i vođenje radionica za stručno osposobljavanje organizovanje i vođenje razgovora organizovanje i vođenje seminara organizovanje izložba u kulturne i obrazovne svrhe organizovanje javnih konkursa [obrazovanje ili rasonoda] organizovanje konkursa ljepote organizovanje spektakla [usluge impresarija] organizovanje sportskih takmičenja orkestri (usluge orkestara) pedagoški eksperimenti pisanje tekstova [ne u reklamne svrhe] planiranje prijema [razonoda] posuđivanje knjiga pozorišne predstave pozorišni dekor (iznajmljivanje pozorišnog dekora) pozorišni glumci (usluge pozorišnih glumaca pozorišni preduzetnici [impresariji] (usluge pozorišnih preduzetnika) praktična obuka [demonstriranje] predškolska obuka prekvalifikacija (usluge prekvalifikacije) prelamanje slogova [ne u reklamne svrhe] prevodilačke usluge prevodioci (usluge prevođenja) prijemi (planiranje prijema) [razonodapriredbe (iznajmljivanje dekora za priredbe) priredbe (održavanje priredbi) priredbe (organizovanje priredbi) [usluge impresarija] priredbe (proizvodnja priredbi) profesionalna orijentacija [savjeti u vezi obrazovanja ili osposobljavanja] proizvodnja fi lмова proizvodnja filmova na video-trakama proizvodnja muzike putujuće biblioteke (usluge putujućih biblioteka radio televizijski programi (montaža radio televizijskih programa radioaparati i televizori (iznajmljivanje radioaparata i televizora) radiofonija (razonoda putem radiofonije) razgovori (organizovanje i vođenje razgovora) rasonoda rasonoda (informacije u vezi rasonode) rasonoda posredstvom radija rasonoda posredstvom televizije rekreacija (obavještenja u vezi rekreacije) religiozno obrazovanje reportaže (fotografske reportaže) reporterske usluge rezervisanje mjesta za priredbe ronjenje (iznajmljivanje ronilačke opreme) scenarijumi (izrada scenarijuma) seminari (organizovanje i vođenje seminara) simpozijumi (organizacija i vođenje simpozijuma) simpozijumi (organizovanje i vođenje simpozijuma) sinhronizacija slobodno vrijeme (usluge za ispunjavanje slobodnog vremena) snimanje na videotrake sportska oprema (stavljanje na raspolaganje sportske opreme) sportska takmičenja (mjerenje vremena na sportskim takmičenjima) sportska takmičenja (organizovanje sportskih takmičenja) sportska usavršavanja

(sportski kampovi za usavršavanje u sportu) sportske oprema (iznajmljivanje sportske opreme osim vozila) U stadioni (iznajmljivanje stadiona) studio za snimanje (usluge studija za snimanje) tekstovi (objavljivanje tekstova) [osim u reklamne svrhe] tekstovi (sastavljanje tekstova) [ne u reklamne svrhe] televizija (razonoda na televiziji) televizijski programi (montaža radio i televizijskih programa) televizori (iznajmljivanje televizora i radioaparata) titlovanje fi lmovi treniranje [fi zička vježba] tumačenje govora pokreta ulaznice za priredbe (agencije za ulaznice za priredbe) [razonoda] videotrake (iznajmljivanje videotraka) videotrake (montaža videotraka) videotrake (proizvodnja fi lmovi na videotrakama) videotrake (snimanje na videotrake) zabavni parkovi [cirkusi] zdravstveni klubovi (usluge zdravstvenih klubova) [održavanje zdravlja i fi zičke forme] zoološki vrtovi [usluge zooloških vrtova] zvučni snimci (iznajmljivanje zvučnih snimaka U životinje (kroćenje životinja) [dresiranje]



OBJAVA UPISA PROMJENA U REGISTAR ŽIGOVA
PUBLICATION OF RECORD OF CHANGES TO THE TRADEMARK REGISTER

OBNOVA VAŽENJA ŽIGA

REGISTARSKI BR. ŽIGA (111)	Ž-BROJ (210)	IME I ADRESA NOSIOCA PRAVA (732)
3865	2006-2107	STADA Arzneimittel AG, Stadastrasse 2-18, 61118 Bad Vilbel DE
1155	2006-808	Galenika AD Beograd, Batajnički drum bb, 11080 Beograd RS
3049	1996-203	Galenika AD Beograd, Batajnički drum bb, 11080 Beograd RS
7316	2009-181	Shimano, Inc., 3-77, Oimatsu-cho, Sakai-shi Osaka 590-8577 JP
9413	1995-1084	The Concentrate Manufacturing Company of Ireland (also trading as Seven-Up International), Corner House, 20 Parliament Sreet, Hamilton, BM
09719	2006-1241	THE POLO/LAUREN COMPANY, L.P. 650 Madison Avenue New York, NY 10022 US
09704	1956-48	MAN DIESEL & TURBO UK LTD 1 MIRRLEES DRIVE HAZEL GROVE STOCKPORT, CHESHIRE SK7 5BP GB
09672	2006-1889	STARBUCKS CORPORATION d/b/a Starbucks Coffee Company 2401 Utah Avenue South, Seattle, Washington 98134 US
09669	2006-849	STARBUCKS CORPORATION d/b/a Starbucks Coffee Company 2401 Utah Avenue South, Seattle, Washington 98134 US
09671	2006-1890	STARBUCKS CORPORATION d/b/a Starbucks Coffee Company 2401 Utah Avenue South, Seattle, Washington 98134 US
09670	2006-1722	STARBUCKS CORPORATION d/b/a Starbucks Coffee Company 2401 Utah Avenue South, Seattle, Washington 98134 US
09602	2006-967	SCJ EurAFNE Ltd. Frimley Green, Camberley, Surrey GU167 AJ, GB
09525	1973-368	KUBOTA CORPORATION 2-47, SHIKITSUHIGASHI 1-CHOME NANIWA KU, OSAKA JP
09483	1996-646	NBA Properties, Inc. Olympic Tower, 645 Fifth Avenue, New York, New York 10022 US
09482	1996-587	NBA Properties, Inc. Olympic Tower, 645 Fifth Avenue, New York, New York 10022 US
06170	1982-244	Santen Pharmaceutical Co., Ltd. 9-19, Shimoshinjo 3-chome, Higashiyodogawa-ku, Osaka-fu 533-8651 Osaka-shi JP
06144	2006-842	Merck Sharp & Dohme Corp. One Merck Drive, Whitehouse Station, New Jersey 08889 US
07505	1971-341	CNH America LLC 700 State Street, 53402 Racine, Wisconsin US

07508	2006-1458	CNH America LLC 700 State Street, 53404 Racine, Wisconsin US
07410	1973-212	HBI BRANDED APPAREL ENTERPRISES, LLC (Delaware limited liability company) 1000 E. Hanes Mill Road, Winston-Salem, North Carolina 27105 US
07375	1964-346	HBI BRANDED APPAREL ENTERPRISES, LLC 1000 E. Hanes Mill Road, Winston-Salem, North Carolina 27105 US
07374	1973-210	HBI BRANDED APPAREL ENTERPRISES, LLC (Delaware limited liability company) 1000 E. Hanes Mill Road, Winston-Salem, North Carolina 27105 US
09985	1996-1018	B.S.A. 33 Avenue du Maine, Tour Maine Montparnasse, 75015 Paris FR
09945	2006-963	Galenika a.d. Batajnički drum bb, 11080 Zemun, Beograd RS
09911	1996-921	UNILEVER N.V. Weena 455, 3013 AL Rotterdam NL
09822	1926-137	FORD MOTOR COMPANY LIMITED Eagle Way, Brentwood, Essex CM13 3BW GB
09805	1996-400	KARELIA TOBACCO COMPANY, INC. ATHINON AVE., 24100 KALAMATE, GR
09740	2006-929	CREDIT AGRICOLE S.A. 12 Place des Etats-Unis, 92127 MONTROUGE CEDEX FR
09720	1970-760	ASICS CORPORATION 1-1 Minatojima-Nakamachi 7-chome, Chuo-ku, Kobe City (Hyogo Prefecture) JP
08372	2006-818	MITSUBISHI KAGAKU MEDIA CO., Ltd. 3-20, Kandaogawamachi, Chiyoda-ku, Tokyo JP
08203	1966-112	JOCKEY INTERNATIONAL INC. 2300 60th Street, Kenosha, Wisconsin, US
08118	2006-1254	PharmaSwiss d.o.o. Batajnički drum 5A, 11080 Zemun, Beograd RS
08113	2006-1134	Eli Lilly and Company Lilly Corporate Center, Indianapolis, Indiana 46285 US
08082	1983-381	NOVUS INTERNATIONAL, Inc. 20 Research Park Drive, St. Charles, Missouri 63304 US
08077	2006-1133	Ely Lilly and Company Lilly Corporate Center, Indianapolis, Indiana 46285 US
08076	2006-1132	Ely Lilly and Company Lilly Corporate Center, Indianapolis, Indiana 46285 US
08067	1984-314	Ely Lilly and Company Lilly Corporate Center, Indianapolis, Indiana US
08055	2006-798	WPP Properties (Delaware General Partnership) 100 Park Avenue, New York, NY 10017 US

08054	2006-799	WPP Properties (Delaware General Partnership) 100 Park Avenue, New York, NY 10017 US
07933	2006-2078	BIOGEN MA INC. 250 Binney Street, Cambridge, Massachusetts 02142 US
07811	1996-838	Merck Sharp & Dohme Corp. One Merck Drive, Whitehouse Station, New Jersey 08889 US
09084	1996-471	THE COCA-COLA COMPANY ONE COCA-COLA PLAZA, ATLANTA, GEORGIA 30313 US
09083	1996-472	THE COCA-COLA COMPANY ONE COCA-COLA PLAZA, ATLANTA, GEORGIA 30313 US
09082	1996-470	THE COCA-COLA COMPANY ONE COCA-COLA PLAZA, ATLANTA, GEORGIA 30313 US
09081	1996-469	THE COCA-COLA COMPANY ONE COCA-COLA PLAZA, ATLANTA, GEORGIA 30313 US
09095	2006-581	FRESH & CO, FABRIKA ZA PRERADU VOĆA D.O.O. Ivana Gorana Kovačića 3-5, Subotica RS
09097	2006-580	FRESH & CO, FABRIKA ZA PRERADU VOĆA D.O.O. Ivana Gorana Kovačića br. 3-5, 24000 Subotica RS
09318	2006-471	INDUSTRIJA SMRZNUTE HRANE FRIKOM DOO BEOGRAD Zrenjaninski put bb, Beograd RS
09263	1982-303	ECCO SKO A/S Industrivej 5, 6261 Bredebro DK
09222	2006-490	INDUSTRIJA SMRZNUTE HRANE FRIKOM AD BEOGRAD Zrenjaninski put bb RS
09435	2006-848	Starbucks Corporation d/b/a Starbucks Coffee Company 2401 Utah Avenue South, Seattle, Washington 98134 US
09348	2006-958	INDUSTRIJA SMRZNUTE HRANE FRIKOM DOO BEOGRAD Zrenjaninski put bb RS
09350	2006-761	INDUSTRIJA SMRZNUTE HRANE FRIKOM DOO BEOGRAD Zrenjaninski put bb RS
09344	2006-959	INDUSTRIJA SMRZNUTE HRANE FRIKOM DOO BEOGRAD Zrenjaninski put bb RS
09343	2006-960	INDUSTRIJA SMRZNUTE HRANE FRIKOM DOO BEOGRAD Zrenjaninski put bb RS
09342	2006-1622	INDUSTRIJA SMRZNUTE HRANE FRIKOM DOO BEOGRAD Zrenjaninski put bb RS
09341	2006-760	INDUSTRIJA SMRZNUTE HRANE FRIKOM DOO BEOGRAD Zrenjaninski put bb RS
09323	2006-1108	COMPAGNIE GERVAIS DANONE 17, boulevard Haussmann, 75009 Paris FR
09322	2006-1107	COMPAGNIE GERVAIS DANONE 17, boulevard Haussmann, 75009 Paris FR
09067	2006-694	THE COCA-COLA COMPANY One Coca-Cola Plaza, Atlanta, Georgia 30313 US

RIJEŠENJA O PROMJENI ADRESE

Broj prijave (210)	Registarski broj (111)	Ime i adresa nosioca žiga (732)	Ime i adresa nosioca žiga (732)
2006-929	09740	CREDIT AGRICOLE S.A. 91-93 Boulevard Pasteur, 75015 Paris FR	CREDIT AGRICOLE S.A. 12 Place des Etats-Unis, 92127 MONTROUGE CEDEX FR
2006-818	08372	MITSUBISHI KAGAKU MEDIA CO., Ltd. 4-1-23, Shiba, Minato-ku, Tokyo JP	MITSUBISHI KAGAKU MEDIA CO., Ltd. 3-20, Kandaogawamachi, Chiyoda-ku, Tokyo JP
2006-1254	08118	PharmaSwiss d.o.o. Vojvode Stepe 18, 11000 Beograd RS	PharmaSwiss d.o.o. Batajnički drum 5A, 11080 Zemun, Beograd, RS

RIJEŠENJA O PROMETU PRAVA

Broj prijave (210)	Registarski broj (111)	IME I ADRESA RANIJEG NOSIOCA PRAVA (732)	IME I ADRESA STICAOCA PRAVA (732)
2006-2277	06484	Reckitt Benckiser N.V. Siriusdreef 14, 2132 WT Hoofddorp NL	Reckitt Benckiser Power Cleaners B.V. Siriusdreef 14, 2132 WT Hoofddorp NL
2006-2278	06483	Reckitt Benckiser N.V. Siriusdreef 14, 2132 WT Hoofddorp NL	Reckitt Benckiser Power Cleaners B.V. Siriusdreef 14, 2132 WT Hoofddorp NL
2006-2279	06404	Reckitt Benckiser N.V. Siriusdreef 14, 2132 WT Hoofddorp NL	Reckitt Benckiser Power Cleaners B.V. Siriusdreef 14, 2132 WT Hoofddorp NL
2006-2288	06403	Reckitt Benckiser N.V. Siriusdreef 14, 2132 WT Hoofddorp NL	Reckitt Benckiser Power Cleaners B.V. Siriusdreef 14, 2132 WT Hoofddorp NL
2006-2290	06402	Reckitt Benckiser N.V. Siriusdreef 14, 2132 WT Hoofddorp NL	Reckitt Benckiser Power Cleaners B.V. Siriusdreef 14, 2132 WT Hoofddorp NL
2003-270	06401	Reckitt Benckiser N.V. Siriusdreef 14, 2132 WT Hoofddorp NL	Reckitt Benckiser Power Cleaners B.V. Siriusdreef 14, 2132 WT Hoofddorp NL
2003-1652	06400	Reckitt Benckiser N.V. Siriusdreef 14, 2132 WT Hoofddorp NL	Reckitt Benckiser Power Cleaners B.V. Siriusdreef 14, 2132 WT Hoofddorp NL
1995-802	06399	Reckitt Benckiser N.V. Siriusdreef 14, 2132 WT Hoofddorp NL	Reckitt Benckiser Laundry Detergents (No.1) B.V. Siriusdreef 14, 2132 WT Hoofddorp NL

2002-458	06398	Reckitt Benckiser N.V. Siriusdreef 14, 2132 WT Hoofddorp NL	Reckitt Benckiser B.V. Siriusdreef 14, 2132 WT Hoofddorp NL
2010-355	07172	460 West Broadway SA Via Riva Abertolli No. 1 - 6900 Lugano CH	G. & G. S.r.l. Via C.A. Pizzardi 50 - 40138 Bologna IT
2010-266	07038	PharmaSwiss SA Bundesplatz 1 6300 Zug CH	Valeant Sp. z o.o. Sp. j. Ul. Przemysłowa 2, 35-959 Rzeszów PL
2010-267	07000	PharmaSwiss SA Bundesplatz 1 6300 Zug CH	Valeant Sp. z o.o. Sp. j. Ul. Przemysłowa 2, 35-959 Rzeszów PL
2006-2289	06485	Reckitt Benckiser N.V. Siriusdreef 14, 2132 WT Hoofddorp NL	Reckitt Benckiser Power Cleaners B.V. Siriusdreef 14, 2132 WT Hoofddorp NL

RIJEŠENJA O PROMJENI IMENA I ADRESE

Broj prijave (210)	Registarski broj (111)	IME I ADRESA RANIJEG NOSIOCA PRAVA (732)	IME I ADRESA STICAOCA PRAVA (732)
1999-376	12673	Spirit International N.V., World Trade Center, unite TM II 19, Willemstad, Curacao AN	Spirit International B.V., 3 rue du Fort Rheinsheim, L-2419 Luksemburg LU
2009-409	06442	BAXALTA, INC. 1200 Lakeside Drive, Bannockburn, Illinois 60015 US	BAXALTA INCORPORATED 1200 Lakeside Drive, Bannockburn, Illinois 60015 US
2001-867	07487	MSD International Holding GmbH Weystrasse 20, CH 6000 Lucerne 6, Switzerland	MSD International Holdings GmbH Weystrasse 20, CH 6000 Lucerne 6, Switzerland
2001-866	07486	MSD International Holding GmbH Weystrasse 20, CH 6000 Lucerne 6 CH	MSD International Holdings GmbH Weystrasse 20, CH 6000 Lucerne 6 CH
1985-734	07810	MSD International Holding GmbH Weystrasse 20, CH 6000 Lucerne 6 CH	MSD International Holdings GmbH Weystrasse 20, CH 6000 Lucerne 6 CH
1963-151	07808	MSD International Holding GmbH Weystrasse 20, CH 6000 Lucerne 6 CH	MSD International Holdings GmbH Weystrasse 20, CH 6000 Lucerne 6 CH
2006-2078	07933	BIOGEN IDEC MA INC. (Massachusetts Corporation) 14 Cambridge Center Cambridge, Massachusetts 02142 US	BIOGEN MA INC. 250 Binney Street, Cambridge, Massachusetts 02142 US

REŠENJA ZA UPIS U REGISTAR ŽIGOVA

REGISTARSKI BR. ŽIGA (111)	Broj prijave (210)	IME I ADRESA NOSIOCA PRAVA (732)
12981	1990-1614	Galenika a.d. Batajnički drum bb, 11080 Beograd RS



INFORMATOR

INFORMATION

Službeni glasnik Zavoda za intelektualnu svojinu Crne Gore
Official Gazette of the Montenegrin Intellectual Property Office

21 / 2016



Zavod za intelektualnu svojinu Crne Gore
ul. Rimski trg br. 46,
81000 Podgorica,
Crna Gora

INTELEKTUALNA SVOJINA

AUTORSKO PRAVO I SRODNA PRAVA

INDUSTRIJSKA SVOJINA

- * Patenti
- * Žigovi
- * Industrijski dizajn
- * Oznake geografskog porijekla roba i usluga
- * Topografija integriranih kola

AUTORSKO PRAVO

(Koje se odnosi na duhovne tvorevine)

- Kao što su naročito:
- * Književna djela
(pisana, govorna, kompjuterski programi)
 - * Muzička djela
 - * Dramska i dramsko-muzička djela
 - * Koreografska i pantomimska djela
 - * Djela likovnih umjetnosti iz područja slikarstva, vajarstva i arhitekture
 - * Djela primjenjenih umjetnosti
 - * Fotografiska djela
 - * Kinematografska djela
 - * Prevodi, obrade i druge prerade djela
 - * Zbirke autorskih djela, podataka ili druge građe

SRODNA PRAVA

- Koja se odnose:
- * Izvođenja umjetnika izvođača
 - * Fonograme
 - * Emitovanja radija I televizije

CIP - Каталогizacija u publikaciji
Централна народна библиотека Црне Горе, Цетиње

347.77/78(497.16)

CRNOGORSKI glasnik intelektualne svojine : Službeni glasnik
Zavoda za Intelektualnu svojinu Crne Gore = Journal of intel-
lectual properti in Montenegro = Official Gazete of the Intellec-
tual Property Office of Montenegro / glavni i odgovorni urednik
Novak Adžić - 2016, br.19 - 915. - Podgorica (Bulevar Revolucije
9) : Zavod za intelektualnu svojinu Crne Gore, 2010. - 30 cm

Tromjesečno.

ISSN 1800-8003 = Crnogorski glasnik intelektualne svojine
(Podgorica)

COBISS.CG-ID 15168784

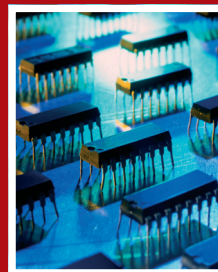

ISSN 1800-8003

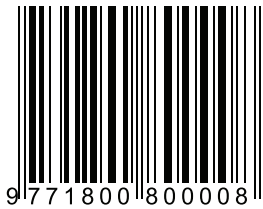

9 771800 800008